

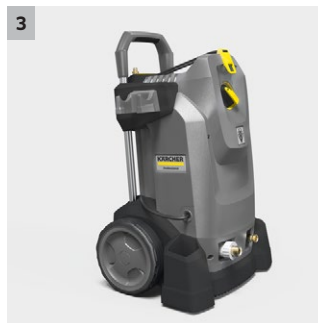

HD 7/16-4M *EU

HD 8/18-4 M augstspiediena tīrītājs ir kompakta, pārvietojams un viegli transportējama ierīce mazgāšanai ar auksto ūdeni, kurai ir četru taktu trīsfāžu lēngaitas elektromotors un automātiskā spiediena samazināšanas sistēma. Šo augstas tīrīšanas veiktspējas un energoefektivitāte ierīci,

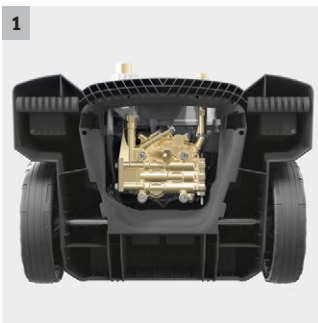

1 Augstākās kvalitātes aprīkojums

- Automātiskā spiediena samazināšanas sistēma sūkņa komponentu aizsardzībai un ilgākam to kalpošanas laikam.
- Jaudīgs četru taktu lēngaitas elektromotors.

2 Elastīgi izmantojams

- Iespējams izmantot kā vertikālā, tā horizontālā stāvoklī.
- Maksimāla stabilitāte, iekārtu izmantojot horizontālā stāvoklī, jo riteņi tiek pacelti no zemes.

3 Lieliska mobilitāte

- Virzīšanas rokturi var ērti nolocīt, nospiežot vienu pogu, tādējādi iekārta aizņems mazāk vietas.
- Viegli uzglabāt dienesta transportlīdzekļos.

4 Pārdomāta piederumu novietne uz ierīces

- Turētājs putu pūšanas ierīces ar flakonu piestiprināšanai.
- EASY!Lock TR20 ātrizjaucamais savienojums ļauj jaudas uzgali vai virsmu tīrītāju uzglabāt tieši uz iekārtas.



HD 7/16-4M *EU

- Izturīgs četru taktu lēngaitas trīsfāžu motors
- Servo vadības sistēma ļauj regulēt ūdens padeves daudzumu un spiedienu tieši uz pistoles.
- automātiskā spiediena samazināšanas sistēma un līdz pat 20 % augstāka energoefektivitāte

Tehniskie dati

Pasūtījuma Nr.	1.524-955.0	
EAN kods	4054278271538	
Barošanas spriegums	Ph / V / Hz	3 / 400 / 50
Plūsmas apjoms	l/h	350-700
Darba spiediens	bar / MPa	30-160 / 3-16
Maksimālais spiediens	bar / MPa	240 / 24
Maksimālā ūdens temperatūra ieejā	°C	60
Jauda	kW	4,2
Svars	kg	38,1
Izmēri (G x P x A)	mm	400 x 455 x 700

Standarta piederumi

Pistole	EASY!Force	
Spiediena šūtene	m	10 / Augstākā kvalitāte
Izsmidzināšanas stobrs	mm	840
Spēka dīze	■	
Presatgriešanās sistēma ANTI!Twist	-	
Spiediena slēdzis	■	
Servo vadības sistēma	■	

HD 7/16-4M *EU 1.524-955.0

KÄRCHER



		Pasūtījuma Nr.			Garums		Apraksts	
Standarta ar savienojumiem abās pusēs								
Augstspiediena šļūtene, 10 m, N 8, AVS pistoles savienojums	1	6.110-031.0	Identifikators 8	315 bar	10 m		10 m gara augstspiediena šļūtene (M 22 x 1,5), droša pret sapīšanos. Ar patentētu rotējošu AVS pistoles savienojumu un manuālo savienojumu. Sīkāka informācija: DN 8 / 155°C / 315 bāri.	▲
Augstspiediena šļūtene, 15 m, N 8, AVS pistoles savienojums	2	6.110-030.0	Identifikators 8	315 bar	15 m		15 m gara augstspiediena šļūtene (M 22 x 1,5), droša pret sapīšanos. Ar patentētu grozāmu pistoles savienojumu (AVS) un manuālo savienojumu. Sīkāka informācija: DN 8 / 155°C / 315 bāri.	▲
Augstspiediena šļūtene, 20 m, N 8, AVS pistoles savienojums	3	6.110-032.0	Identifikators 8	315 bar	20 m		20 m gara augstspiediena šļūtene (M 22 x 1,5), droša pret sapīšanos. Ar patentētu (grozāmu) pistoles savienojumu (AVS) un manuālo savienojumu. Sīkāka informācija: DN 8 / 155°C / 315 bāri.	▲
Augstspiediena šļūtene, 30 m, DN 8, 315 bāri, iekļauts grozāms savienojums	4	6.110-014.0	Identifikators 8	315 bar	30 m		Ar grozāmu savienojumu 2 x M 22 x 1,5.	▲
Augstspiediena šļūtene, 15 m, DN 10, 220 bāri, pagarinājums	5	6.110-042.0	Identifikators 10	220 bar	15 m		15 m augstspiediena šļūtene, M 22 x 1,5, aizsardzība pret sapīšanos abos galos. Sīkāka informācija: DN 10 / 155°C / 220 bāri.	▲
Augstspiediena šļūtene, 20 m, DN 10, 220 bāri, pagarinājums	6	6.110-043.0	Identifikators 10	220 bar	20 m		Ar savienojumu abos galos, M 22 x 1,5, ar aizsardzību pret sapīšanos. NW 10 / 155°C / 220 bāri.	▲
Augstspiediena šļūtene, 25 m, DN 10 pagarinājuma daļa, nav grozāma	7	6.110-044.0	Identifikators 10	220 bar	25 m			▲
Hose assembly premium DN10 22MPa 40m	8	6.110-045.0	Identifikators 10	220 bar	40 m			▲
Hose assembly premium DN12 21MPa 15m	9	6.110-059.0	Identifikators 12	210 bar	15 m		Augstspiediena šļūtene ūdens tīlpumam, kas lielāks par 1800 l/h. Abos galos savienojumi. M 22 x 1,5 m, ar aizsardzību pret sapīšanos.	▲
Hose assembly premium DN12 21MPa 40m	10	6.110-060.0	Identifikators 12	210 bar	40 m			▲
Hose assembly TR DN10 22MPa 10m	11	6.110-041.0	Identifikators 10	220 bar	10 m			▲
Augstspiediena šļūtene, 10 m, DN 6, AVS pistoles savienojums Ø 11 mm	12	6.110-034.0	Identifikators 6	250 bar	10 m		10 m augstspiediena šļūtene (M 22 x 1,5), droša pret sapīšanos. Ar patentētu grozāmu pistoles savienojumu (AVS) un manuālo savienojumu. Sīkāka informācija: DN 6 / 155°C / 250 bāri.	□
	13	6.110-035.0	Identifikators 6	250 bar	10 m			□
Augstspiediena šļūtene, 10m, DN 6, 300 bāri, AVS pistoles savienojums	14	6.110-056.0	Identifikators 6	300 bar	10 m		Ar patentētu (grozāmu) savienojumu (AVS) un rokas skrūves savienojumu. M 22 x 1,5 m, ar aizsardzību pret sapīšanos. NW 6 / 155°C / 300 bāri.	□
Longlife 400 ar savienojumiem abās pusēs								
Augstspiediena šļūtene	15	6.110-038.0	Identifikators 8	400 bar	10 m			▲
Augstspiediena šļūtene Longlife 400, 30 m, ID 8, iekļauts grozāms savienojums	16	6.110-023.0	Identifikators 8	400 bar	30 m		Ar grozāmu savienojumu 2 x M 22 x 1,5.	▲
Augstspiediena šļūtene Longlife 400, 20 m, ID 8, pagarinājums	17	6.110-027.0	Identifikators 8	400 bar	20 m			▲
Augstspiediena šļūtene Longlife 400, 15 m, ID 8, iekļauts grozāms savienojums	18	6.110-029.0	Identifikators 8	400 bar	15 m			▲
Augstspiediena šļūtene, 1,5 m, ID 8, ar iekļautiem savienojumiem	19	6.110-024.0	Identifikators 8	400 bar	1,5 m		1,5 m augstspiediena šļūtene (DN 8, M 22 x 1,5) ar aizsardzību pret sapīšanos un savienojumiem abos galos. Savienošanai ar šļūteni spolēm ar attiecīgu savienojumu (M 22 x 1,5).	□
	20	6.110-069.0	Identifikators 8	400 bar	1,5 m			□

■ □ ▲

HD 7/16-4M *EU 1.524-955.0

KÄRCHER

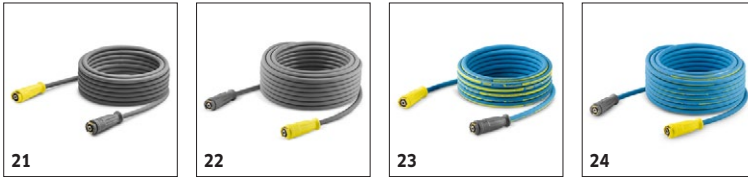

		Pasūtījuma Nr.			Garums			Apraksts	
Pārtikas industrijas versija ar savienojumiem abās pusēs									
Augstspiediena šļūtene, 10 m, ID 8, piemērota izmantošanai pārtikas rūpniecībā, pagarinājuma daļa	21	6.110-051.0	Identifikators 8	250 bar	10 m			10 m augstspiediena šļūtene (DN 8) ar patentētu (grozāmu) AVS pistoles savienojumu. Krāsu nezaudējošs ārējais slānis. Izmantošanai pārtikas rūpniecībā. M 22 x 1,5 m, droša pret sapīšanās.	<input type="checkbox"/>
Augstspiediena šļūtene, 20 m, ID 8, piemērota izmantošanai pārtikas rūpniecībā, pagarinājuma daļa	22	6.110-052.0	Identifikators 8	250 bar	20 m			20 m augstspiediena šļūtene (DN 8) ar grozāmu savienojumu. Krāsu nezaudējošs ārējais slānis. Izmantošanai pārtikas rūpniecībā. Savienojumi abos galos, M 22 x 1,5, droša pret sapīšanās. NW 8 / 155°C / 250 bāri.	<input type="checkbox"/>
Longlife pārtikas industrijas versija ar savienojumiem abās pusēs									
Augstspiediena šļūtene pārtikas rūpniecībai, ID 8 / 10 m	23	6.110-053.0	Identifikators 8	400 bar	10 m			Longlife HP šļūtene izmantošanai pārtikas nozarē. Außen-decke## dzīvnieku tauku izturīgs, krāsu nezaudējošs materiāls. Ar grozāmu savienojumu 2 x M 22 x 1,5.	<input type="checkbox"/>
Augstspiediena šļūtene Longlife, 400, 15 m, ID 6, AVS pistoles savienojums	24	6.110-054.0	Identifikators 8	400 bar	20 m			Longlife HP šļūtene izmantošanai pārtikas rūpniecībā. Außen-decke## dzīvnieku tauku izturīgs, krāsu nezaudējošs materiāls. Ar patentētu (grozāmu) savienojumu (AVS).	<input type="checkbox"/>

■ □ ▲

HD 7/16-4M *EU 1.524-955.0

KÄRCHER



		Pasūtījuma Nr.	Plūsmas apjoms						Apraksts	
Pistoles										
Pagarināts, viegli nospiežams pistoles "gailis"	1	4.118-005.0							Pagarināta, viegli nospiežama augstspiediena pistole augstspiediena šļūtenēm ar grozāmu savienojumu.	■
Conversion kit 1 from high pressure hose	2	4.111-050.0								<input type="checkbox"/>
Conversion kit 2 from device	3	4.111-051.0								<input type="checkbox"/>
Conversion kit 3 only EASY!Force	4	4.111-052.0								<input type="checkbox"/>
Servo vadības sistēma										
Servo vadības sistēma	5	4.118-008.0	750-1100 l/h							■
Ātrais savienojums										
Quick-fitting pipe union coupler trapezo	6	2.115-000.0								<input type="checkbox"/>
Quick-fitting pipe union plug nipple tra	7	2.115-001.0								<input type="checkbox"/>

■ □ ▲

HD 7/16-4M *EU 1.524-955.0

KÄRCHER

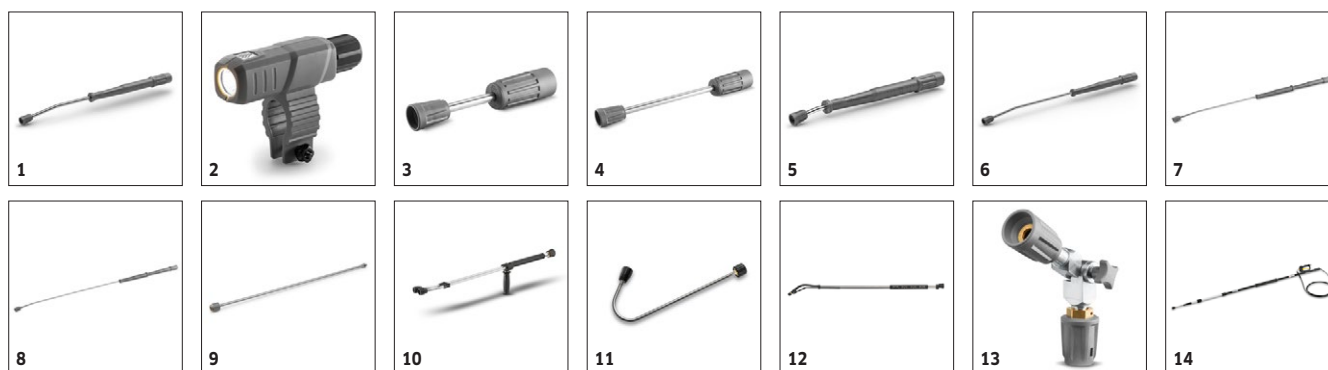

		Pasūtījuma Nr.		Garums		Apraksts	
Rotējošās smidzinātāju caurules							
Caurule, 850 mm, grozāma, ergonomiska	1	4.112-006.0	300 bar	840 mm		850 mm nerūsējošā tērauda caurule (manuāla savienošana) ar ergonomisku rokturi ērtai izmantošanai un aizsardzībai. Grozāma 360° ar spiedienu.	■
Nozzle light	2	2.680-002.0		125 mm			□
Smidzinātāja caurule, 250 mm, fiksēta	3	4.112-027.0	300 bar	250 mm			□
550 mm izsmidzinātājs, negrozāms	4	4.112-024.0	300 bar	400 mm			□
Grozāma caurule, 600 mm, ergonomiska	5	4.112-007.0	300 bar	600 mm		600 mm nerūsējošā tērauda caurule (manuāla savienošana) ar ergonomisku rokturi ērtai izmantošanai un aizsardzībai. Grozāma 360° ar spiedienu.	□
1050 mm caurule, grozāma, ergonomiska	6	4.112-000.0	300 bar	1050 mm		1050 mm nerūsējošā tērauda caurule (manuāla savienošana) ar ergonomisku rokturi ērtai izmantošanai un aizsardzībai. Grozāma 360° ar spiedienu.	□
Caurule, 1550 mm, grozāma, ergonomiska	7	4.112-018.0	300 bar	1550 mm		1550 mm nerūsējošā tērauda caurule (manuāla savienošana) ar ergonomisku rokturi ērtai izmantošanai un aizsardzībai. Grozāma 360° ar spiedienu.	□
Caurule, 2050 mm, grozāma, ergonomiska	8	4.112-021.0	300 bar	2050 mm		2050 mm nerūsējošā tērauda caurule (manuāla savienošana) ar ergonomisku rokturi ērtai izmantošanai un aizsardzībai. Grozāma 360° ar spiedienu.	□
Jet pipe extension TR 1000 mm	9	4.112-048.0	300 bar	1000 mm			□
Dubultā smidzinātāja caurule							
Dubultā smidzināšanas caurule, 960 mm	10	2.112-016.0	310 bar	960 mm		960 mm dubultā smidzināšanas caurule ar iespēju mainīt spiedienu ar roktura palīdzību pie pilna ūdens plūsmas ātruma. Piemērota izmantošanai lauksaimniecībā (piem, stāļu tīrīšanai).	□
Smidzinātājs ar izliektu smidzināšanas cauruli							
Smidzinātāja caurule tualetēm un lietusūdens notekcaurulēm	11	4.112-029.0				Nerūsējošā tērauda caurule WC un noteku tīrīšanai ar uzgāļa ieliktņi. Īpaši veidota efektīvai un higiēniskai lietus notekcauruļu un tuaļu tīrīšanai.	□
Smidzinātājs ar lokāmu smidzināšanas cauruli							
Elastīga smidzināšanas caurule, 1050 mm	12	4.112-035.0	210 bar	1050 mm		1050 mm elastīga caurule ar maināmu liekumu no 20° līdz 140°, ideāla grūti aizsiedzamu vietu, piemēram, noteku, tīrīšanai.	□
Articulated joint TR 20	13	4.112-057.0	300 bar				□
Smidzinātājs ar teleskopisku cauruli							
Teleskopiska strūklas caurule	14	4.112-037.0	225 bar	5400 mm			□
	15	6.373-987.0					□
Notekas tīrītājs							
Noteku tīrīšanas caurule	16	2.112-015.0		960 mm		Šis smidzinātājs ir piemērot noteku sistēmu tīrīšanai. Smidzinātāja forma un īpašais uzgālis ļauj tīrīt notekas, nenonemot uzlikas.	□
Smidzinātājs šasijas tīrīšanai							
Smidzināšanas caurule šasiju tīrīšanai	17	4.112-032.0		700 mm		Nerūsējošā tērauda smidzināšanas caurule efektīvai un vienkāršai šasiju un ritenņu arku tīrīšanai. Bez augstspiediena uzgāļa.	□
Papildu tvērklis							
	18	4.321-380.0					□

■ □ ▲

HD 7/16-4M *EU 1.524-955.0

KÄRCHER



1-4

		Pasūtījuma Nr.						Apraksts	
Sprausla ar izsmidzināšanas leņķi 25°									
Uzgalis ar 25° izsmidzināšanas leņķi	1	2.113-007.0	42						■
Augstspiediena sprauslas izsmidzināšanas leņķis 0°									
Augstspiediena uzgalis ar 0° izsmidzināšanas leņķi	2	2.113-033.0	45					Augstspiediena uzgalis ar spēcīgu strūklu īpaši ieēdušos netīrumu tīrīšanai.	□
Sprausla ar izsmidzināšanas leņķi 15°									
Uzgalis ar 15° izsmidzināšanas leņķi.	3	2.113-046.0	45					kaltveida strūklas uzgalis ar 15° izsmidzināšanas leņķi, piemērots ieēdušos netīrumu tīrīšanai.	□
Sprausla ar izsmidzināšanas leņķi 40°									
Uzgalis ar 40° izsmidzināšanas leņķi	4	2.113-053.0	45					Uzgalis ar 40° izsmidzināšanas leņķi un kaltveida strūklu lielām platībām un jutīgām virsmām.	□

■ □ ▲

HD 7/16-4M *EU 1.524-955.0

KÄRCHER

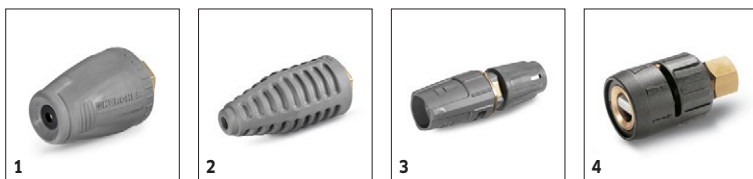

		Pasūtījuma Nr.						Apraksts	
Maza izmēra dubļu frēze									
	1	4.114-021.0	180 bar	45					<input type="checkbox"/>
Liela izmēra dubļu frēze									
Netīrumu tīrītājs bez pārslēgšanas funkcijas	2	4.114-042.0	300 bar	45				Netīrumu tīrītājs ar grozāmu zīmujā strūklu nodrošina 10 reizes labāku tīrīšanu. Keramikas uzgalis un lodīšu gultņi ilgām kalpošanas laikiem. Sīkāka informācija: maks. 300 bāri, 30 MPa, 85°C.	<input type="checkbox"/>
Trīs sprauslas									
Trīs sprauslu uzgalis 042	3	4.117-034.0	300 bar	42				Trīsstrūklu uzgalis ar manuālu strūklas pārslēgšanu. Ērta strūklas pielāgošana. Augstspiediena tīrītājiem ar inžektoru; zema spiediena fēna strūkļa mazgāšanas līdzekļa notīrīšanai un uzklāšanai. Savienojums M 18 x 1,5.	<input type="checkbox"/>
Sprausla ar mainīgu leņķi 0°-90°									
Spezial nozzle	4	4.113-007.0		50				Maināma leņķa uzgalis smidzināšanas leņķa regulēšanai no 0° līdz 90°. Vienkāršai regulēšanai, piemērots visu veidu netīrumiem un virsmām.	<input type="checkbox"/>

■ □ ▲

HD 7/16-4M *EU 1.524-955.0

KÄRCHER



		Pasūtījuma Nr.						Apraksts	
Sprauslas savienojums									
Protection part TR only for replacement	1	4.112-011.0							<input type="checkbox"/>
Augstspiediena inžektors mazgāšanas līdzeklim									
	2	6.645-758.0							<input type="checkbox"/>
	3	6.500-000.0							<input type="checkbox"/>
Mazgāšanas līdzekļa inžektors augstam un zēmam spiedienam (bez uzgaliem)	4	4.637-032.0						Mazgāšanas līdzekļa inžektors neatkarīgai dozēšanai pie augsta un zēma spiediena. Maksimālā doza - apmēram 15%.	<input type="checkbox"/>
Mazgāšanas līdzekļa inžektors augstam spiedienam	5	4.637-033.0						Tīrīšanas līdzekļa dozēšana pie augsta spiediena 3-5%.	<input type="checkbox"/>
Dažādu uzgaļu komplekts, pasūtījuma Nr. 3.637-170									
Nozzle insert trapezoidal thread HD-GER.	6	4.769-005.0							<input type="checkbox"/>
Uzgaļa ieliktnis, pasūtījuma Nr. 3.637-170									
Uzgaļa ieliktnis, pasūtījuma Nr. 3.637-001, augstspiediena, iekārtām ar tilpumu līdz 1100 l/h	7	4.769-003.0						Uzgaļa ieliktnis mazgāšanas līdzekļa inžektoram 3.637-001 augstspiediena mazgāšanas līdzekļa uzklāšanai. Augstspiediena tīrītājiem ar ūdens plūsmas ātrumu līdz 1100 l/h.	<input type="checkbox"/>
Zēms spiediens iekārtām ar plūsmu 1100 l/h un vairāk	8	4.769-006.0						Zēms spiediens - iekārtām ar plūsmu 1100 l/h.	<input type="checkbox"/>
Rotējošais savienojums									
Rotējošais savienojums	9	4.111-021.0						Kärcher rotējošais savienojums pasargā augstspiediena šūteni no sapīšanās un samezģošanās - ērtākai izmantošanai. Savienojums M 22 x 1,5 m. Ar tvērekļa aizsardzību.	<input type="checkbox"/>
Savienojums									
Spare part	10	4.111-037.0						Misiņa dubultais savienojums augstspiediena šūteņu savienošanai un pagarināšanai. Ar gumijas aizsardzību. Savienojums: 2 x M 22 x 1,5 m.	<input type="checkbox"/>
Savienotājs									
Uzgaļa savienojums / skrūves savienojums	11	4.111-022.0						Uzgaļa savienojums / skrūves savienojums augstspiediena uzgaļu un piederumu pievienošanai pie augstspiediena pistoles (ar uzgaļa savienojumu). Savienojumi: 1 x M 22 x 1,5 un 1 x M 18 x 1,5.	<input type="checkbox"/>
	12	4.111-038.0							<input type="checkbox"/>
Y veida sadalītājs	13	4.111-024.0							<input type="checkbox"/>
EASY!Lock adapteris									
Adapter 1 M22AG-TR22AG	14	4.111-029.0							<input type="checkbox"/>
Adapter 2 M22IG-TR22AG	15	4.111-030.0							<input type="checkbox"/>
Adapter 3 M22IG-TR22AG	16	4.111-031.0							<input type="checkbox"/>
Adapteris M22 - grozāms	17	4.111-032.0						M22 x 1,5 grozāms iekšējais savienojums. Augstspiediena šūteņu savienošanai un pagarināšanai ar AVS savienojumu, kas paredzēts izmantošanai ar teleskopiskajiem smidzinātājiem ar augstspiediena šūteni ar AVS savienojumu.	<input type="checkbox"/>
Adapter 5 TR22IG-M22AG	18	4.111-033.0							<input type="checkbox"/>
Adapter 6 TR22IG-M22AG	19	4.111-034.0							<input type="checkbox"/>
Adapter 7 M18IG-TR20AG	20	4.111-035.0							<input type="checkbox"/>
Adapter 8 TR20IG-M18AG	21	4.111-036.0							<input type="checkbox"/>
ADAPTER for replacement TR22IG-M22AG Er	22	4.111-046.0							<input type="checkbox"/>

■ □ ▲

HD 7/16-4M *EU 1.524-955.0

KÄRCHER



		Pasūtījuma Nr.		Dia- metrs		Apraksts	
Šļūtene cauruļvadu tīrīšanai ID 6							
Hose assembly TR pipe cleaning DN6 max.2	1	6.110-046.0	250 bar				<input type="checkbox"/>
Cauruļu tīrīšanas šļūtene, DN 6, 20 m, 220 bāri	2	6.110-008.0	250 bar			20 m gara, elastīga augstspiediena šļūtene (DN 6) cauruļu tīrīšanai, spiedienam līdz 220 bāriem (vitņsavienojums R 1/8 uzgalim).	<input type="checkbox"/>
Hose assembly TR pipe cleaning DN6 max.2	3	6.110-047.0	250 bar				<input type="checkbox"/>
Hose assembly TR pipe cleaning DN6 14MPa	4	6.110-048.0	140 bar				<input type="checkbox"/>
Cauruļu tīrīšanas šļūtene	5	6.110-049.0	140 bar			20 m gara, elastīga augstspiediena šļūtene (DN 6) cauruļu tīrīšanai (vitņsavienojums R 1/8 uzgalim).	<input type="checkbox"/>
Cauruļu tīrīšanas šļūtene, DN 6, 30 m	6	6.110-050.0	140 bar			30 m gara, elastīga augstspiediena šļūtene (DN 6) cauruļu tīrīšanai (vitņsavienojums R 1/8 uzgalim).	<input type="checkbox"/>
Cauruļvadu tīrīšanas uzgalis							
Dirt blaster pipe cleaning D21/040	7	4.765-001.0		40	21 mm		<input type="checkbox"/>
Dirt blaster pipe cleaning D30/040	8	4.765-004.0		40	30 mm		<input type="checkbox"/>
Cauruļu tīrīšanas uzgalis	9	5.763-015.0		55	16 mm	16 mm cauruļu tīrīšanas uzgalis ar iekšējo vitni. Dažādi strūklas virzieni videi draudzīgai aizsērējušu notekcauruļu un cauruļu tīrīšanai.	<input type="checkbox"/>
	10	5.763-016.0		60	16 mm		<input type="checkbox"/>
	11	5.763-017.0		50	30 mm		30 mm cauruļu tīrīšanas uzgalis ar iekšējo vitni. Dažādi strūklas virzieni videi draudzīgai aizsērējušu notekcauruļu un cauruļu tīrīšanai.
Grozāms cauruļu tīrīšanas uzgalis	12	6.415-428.0		50	16 mm	Grozāms cauruļu tīrīšanas uzgalis ar iekšējo vitni un četrām rotējošām strūklām videi draudzīgai aizsprostotu noteku un cauruļu tīrīšanai.	<input type="checkbox"/>

■ □ ▲

HD 7/16-4M *EU 1.524-955.0

KÄRCHER



		Pasūtījuma Nr.	Plūsmas apjoms		Diametrs		Apraksts	
Cieto virsmu tīrītājs FRV 30								
	1	2.642-910.0						<input type="checkbox"/>
Pagarināšanas šļūtene, 5 m	2	4.440-939.0					5 m pagarināšanas šļūtene, paredzēta FRV 30. Iekļauta savienojuma uzmava.	<input type="checkbox"/>
Papildu šļūtenes piederumu komplekts	3	2.642-528.0						<input type="checkbox"/>
Papildu piederumu komplekts netīrumu aizturei	4	2.642-532.0						<input type="checkbox"/>
	5	2.111-010.0						<input type="checkbox"/>
Cieto virsmu tīrītājs FR 30								
FR 30 from 2.641-065.0	6	2.111-011.0			300 mm			<input type="checkbox"/>
Cieto virsmu tīrītājs FR 30 ME								
FR 30 ME virsmas tīrītājs	7	2.111-013.0			300 mm		Karsta ūdens izturīgs nerūsējoša tērauda virsmas tīrītājs ar divkārtšiem keramikajiem gultņiem, grīdu nekrāsojoši grozāmie ritenīši un sūkšanas šļūtenes savienojums. Ideāls tīrīšanai iekštelpās, piemēram, pārtikas rūpniecībā.	<input type="checkbox"/>
Iekārtai atbilstošu sprauslu komplekts darbam ar FR								
Uzgaļu komplekts virsmu tīrītājiem 650-850 l/h	8	2.639-187.0	650-850 l/h				Uzgaļu komplektā ietilpst uzgaļi un savienojumi. Kärcher virsmu tīrītājiem (650-850 l/h).	<input type="checkbox"/>
Iekārtai atbilstošu sprauslu komplekts darbam ar FRV								
Uzgaļu komplekts 045, paredzēts FRV 30	9	2.642-432.0		45				<input type="checkbox"/>
FRV 30 ME virsmu tīrītājs								
	10	4.441-040.0						<input type="checkbox"/>
	11	2.111-012.0						<input type="checkbox"/>

■ □ ▲

HD 7/16-4M *EU 1.524-955.0

KÄRCHER



		Pasūtījuma Nr.	Plūsmas apjoms							Apraksts
Putu pūšanas ierīce ar flakonu										
Foam lance TR	1	4.112-054.0	700-800 l/h							<input type="checkbox"/>
Packing complete for 6.394-969.0	2	2.112-018.0								<input type="checkbox"/>
Tank grey only for replacement 1L	3	6.414-050.0								<input type="checkbox"/>
Inno Foam putu komplekts										
Inno putu komplekts ar mazgāšanas līdzekļa inžektoru	4	2.112-000.0								Augstspiediena putu sistēma ar dubulto izsmidzināšanas cauruli (putu uzgali un augstspiediena strūklu noskalošanai). Izmantošanai mobilajiem un stacionārajiem augstspiediena un HDS spiediena tīrītājiem tīrīšanai vai dezinfekcijai.
Easy Foam putu komplekts										
Easy putu komplekts ar RM inžektoru	5	2.112-010.0								HP putu sistēma izmantošanai ar HD/HDS iekārtām tīrīšanai un dezinficēšanai. Putu uzgalis savienojumam ar cauruli un HP ķīmisko inžektoru ar augstas precizitātes 0-5 % regulējošu vārstu. Iekārtas īpašais uzgaļu komplekts ir jāpasūta atsevišķi.
Uzgaļu komplekti lietošanai ar Inno / Easy Foam putu komplektiem										
Uzgaļu komplekts, paredzēts 060 Inno/Easy komplektam 600-700 l/h	6	2.111-018.0	600-700 l/h							Optimāli pielāgojams dažādu iekārtu izejām - ekonomiskai izmantošanai.
Putu uzgaļu montāžas komplekts										
Putu uzgaļu komplekts	7	2.112-013.0								Putošanas līdzekļa komplekts. Putu uzgalis ir ideāli piemērots izmantošanai sanitārajās zonās un pārtikas rūpniecībā, kā arī tur, kur nepieciešama ilgstoša lietošana.

■ □ ▲

HD 7/16-4M *EU 1.524-955.0

KÄRCHER



		Pasūtījuma Nr.	Garums					Apraksts	
Šļūtenu spoles papildaprīkojuma komplekts									
Add-on kit hose reel module	1	2.110-024.0	15 m						<input type="checkbox"/>
Šļūtenu spoles ar automātisko uztīšanas funkciju									
	2	6.392-074.0	20 m						<input type="checkbox"/>
	3	6.392-083.0	20 m						<input type="checkbox"/>
Šļūtenes spole, automātiska, 20 m, krāsota	4	6.392-106.0	20 m					Automātiska šļūtenes spole no izturīgas plastmasas. Krāsots metāla turētājs. Piemērota 20 m augstspiediena šļūtenei.	<input type="checkbox"/>
	5	6.392-105.0	20 m						<input type="checkbox"/>
Šļūtenes ritenis, automātiskais, 20 m, nerūsējošā tērauda	6	6.392-076.0	20 m					Automātiskais nerūsējošā tērauda šļūtenes ritenis. Ar grozāmu turētāju. Piemērots 20 m augstspiediena šļūtenei.	<input type="checkbox"/>
Nerūsējošā tērauda ABS šļūtenes spole	7	6.392-122.0	20 m					Automātiska nerūsējošā tērauda šļūtenes spole. Īpaši piemērota izmantošanai pārtikas rūpniecībā. Materiāls un pārklājums nodrošina izturību pret koroziju. Ūdensdrošs kapsulēts atsperes pievads. Savienojums HP šļūtenēm, ar nipelī.	<input type="checkbox"/>
Add-on kit hose reel TR 40m	8	6.392-442.0	40 m						<input type="checkbox"/>
Grozāms turētājs	9	2.639-931.0						Grozāms turētājs automātiskās šļūtenes spoles piestiprināšanai. Maksimālam darbības rādiusam un augstspiediena šļūtenes elastībai. Grozāms 120°. Cinkots tērauds.	<input type="checkbox"/>
Nerūsējošā tērauda ABS sienas stiprinājums	10	2.641-867.0						Grozāms sienas kronšteins no augstas kvalitātes tērauda (paredzēts 2.641-866). Tas nodrošina maksimālu elastību un ērtības, darbojoties ar HP šļūteni.	<input type="checkbox"/>

■ □ ▲

HD 7/16-4M *EU 1.524-955.0

KÄRCHER

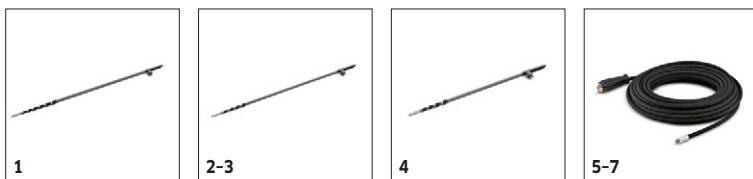

		Pasūtījuma Nr.	Plūsmas apjoms	Ieejas temperatūra	Garums	Garums	Apraksts	
Saules kolektoru tīrīšana - Teleskopiskais kāts								
	1	4.110-002.0		max. 60 °C				<input type="checkbox"/>
	2	4.110-007.0		max. 60 °C				<input type="checkbox"/>
	3	4.110-003.0		max. 60 °C				<input type="checkbox"/>
iSolar TL 7 H (bez šļūtenes)	4	4.110-004.0		max. 60 °C				<input type="checkbox"/>
	5	6.392-978.0		max. 155 °C				<input type="checkbox"/>
	6	6.392-977.0		max. 155 °C				<input type="checkbox"/>
	7	6.392-976.0		max. 155 °C				<input type="checkbox"/>

■ □ ▲

HD 7/16-4M *EU

1.524-955.0

KÄRCHER



		Pasūtījuma Nr.						Apraksts	
Slapjās strūklošanas palīgierīce (bez sprauslas)									
Slapjās strūklošanas piederums ar plūsmas vadību (bez uzgaļiem)	1	4.115-000.0						Vienkārša krāsas, rūsas un plāvas (oksīdu) noņemšana: Kärcher slapjās strūklošanas piederums ar plūsmas regulēšanu, lai augstspiediena strūklai pievienotu abrazīvas daļiņas.	<input type="checkbox"/>
Slapjās strūklošanas piederums bez strūklas regulēšanas iespējas (komplektā neietilpst uzgaļi)	2	4.115-006.0						Vienkārša krāsas, rūsas un plāvas (oksīdu) noņemšana: Kärcher slapjās strūklošanas piederums ar plūsmas regulēšanu, lai augstspiediena strūklai pievienotu abrazīvas daļiņas. Bez strūklas regulēšanas.	<input type="checkbox"/>
Uzgaļu komplekts slapjās strūklošanas palīgierīcei									
Nozzle pack TR wet jet set 0045	3	2.112-022.0	45						<input type="checkbox"/>
Bora-karbīda sprausla									
Bora-karbīda sprausla, iekārtām līdz 1000 l/h	4	6.415-084.0	6 mm					Papildu uzgaļu komplektiem. Ļoti izturīgs pret nolietojumu, ar bora-karbīda ietveri nepārtrauktai darbībai.	<input type="checkbox"/>

■ □ ▲

HD 7/16-4M *EU 1.524-955.0

KÄRCHER

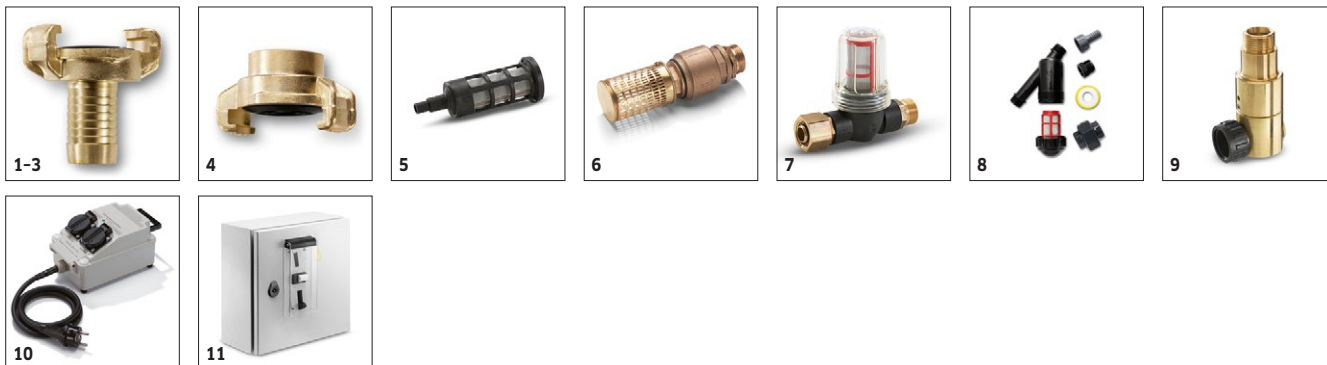

			Pasūtījuma Nr.	Garums	Diametrs		Apraksts	
Geka savienojumi								
Ar šļūtenes uzgali, R 1/2"	1	6.388-461.0					Šļūtenes savienojums.	<input type="checkbox"/>
Ar šļūtenes uzgali, R 3/4"	2	6.388-455.0						<input type="checkbox"/>
Ar šļūtenes uzgali, R 1"	3	6.388-465.0						<input type="checkbox"/>
Ar iekšējo vītņi, R 3/4"	4	6.388-473.0					Ar iekšējo vītņi.	<input type="checkbox"/>
Iesūkšanas filtrs								
Ūdens filtrs	5	6.414-956.0						<input type="checkbox"/>
Sūkšanas filtrs ar drošības vārstu	6	4.730-012.0					Misiņa sūkšanas filtrs, kas piemērots dīķiem, uzglabāšanas tvertnēm u. c. Ar drošības vārstu.	<input type="checkbox"/>
Ūdens filtrs ar smalku sietu								
Smalka sietā ūdens filtrs, 100 μm, R 3/4"	7	2.637-691.0					Ūdens filtrs ar smalku sietu, 100 μm, maks. temperatūra 60°C. Aizsargā augstspiediena tīrītāju no ūdenī esošajām netīrumu daļiņām. Caurspīdīgs filtra korpuss. Ūdens plūsmas ātrums līdz 1200 l/h. Savienojums 3/4".	<input type="checkbox"/>
Ūdens filtrs ar smalku sietu un adapteri	8	4.730-102.0					Ūdens filtrs ar smalku sietu, 125 μm, maks. temperatūra 50°C. Aizsargā augstspiediena tīrītāju no ūdenī esošajām netīrumu daļiņām. Ūdens plūsmas ātrums līdz 1200 l/h. 3/4" savienojums, ar adapteri, 1".	<input type="checkbox"/>
Drošības vārsts								
Aizsargierīce pret atpakaļplūdi	9	2.641-374.0					Lai pasargātu no mazgāšanas līdzekļa nokļūšanas dzeramā ūdens ciklā, ja ir zems ietilpības spiediens. - Karsta ūdens izturīgs līdz pat 80°C.- Testēts saskaņā ar IEC 60335-2-79 prasībām.- Integriēta aizsardzība pret noplūdi.	<input type="checkbox"/>
Citi augstspiediena piederumi								
Palaišanas strāvas ierobežotājs	10	2.637-495.0					Samazina palaišanas strāvu ar vienfāzes padevi un pasargā līnijas drošinātāju.	<input type="checkbox"/>
Add-on kit coin acceptor	11	2.644-029.0						<input type="checkbox"/>

■ □ ▲

HD 7/16-4M *EU

1.524-955.0

KÄRCHER



		Pasūtījuma Nr.	Plūsmas apjoms					Apraksts	
Push-on tipa mazgāšanas birste									
Uzspraūzama mazgāšanas birste, M 18 x 1,5	1	4.113-001.0						Uzspraūzama mazgāšanas birste universālam pielietojumam. Vienkārši uzspraužama uz caurules. Savienojums: M 18 x 1,6.	<input type="checkbox"/>
Rotējoša mazgāšanas birste									
	2	4.113-004.0	500-800 l/h						<input type="checkbox"/>
	3	4.113-003.0	500-800 l/h						<input type="checkbox"/>
	4	4.113-005.0	800-1300 l/h						<input type="checkbox"/>

■ □ ▲