

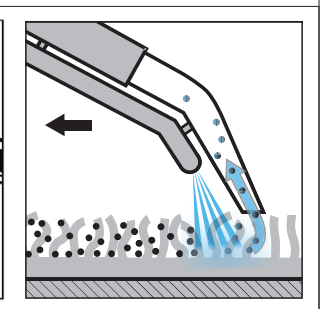

Deutsch	3
English	8
Français	12
Italiano	17
Nederlands	22
Español	27
Português	32
Dansk	37
Norsk	41
Svenska	45
Suomi	49
Ελληνικά	54
Türkçe	59
Русский	63
Magyar	68
Čeština	73
Slovenščina	77
Polski	81
Românește	86
Slovenčina	91
Hrvatski	96
Srpski	100
Български	104
Eesti	109
Latviešu	113
Lietuviškai	118
Українська	123

Register and win!
www.kärcher.com

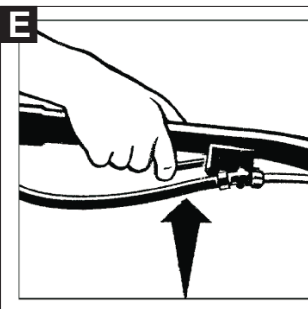

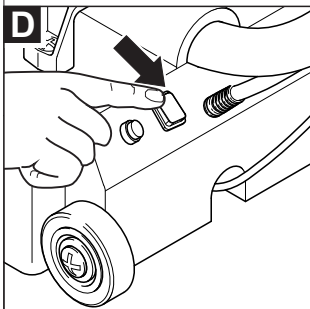
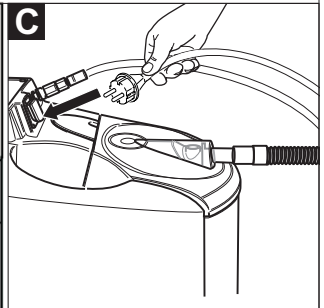
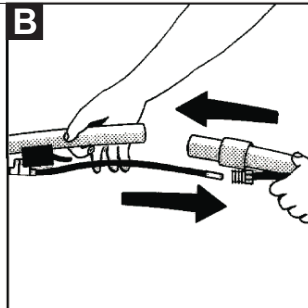
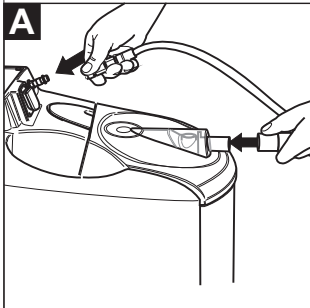
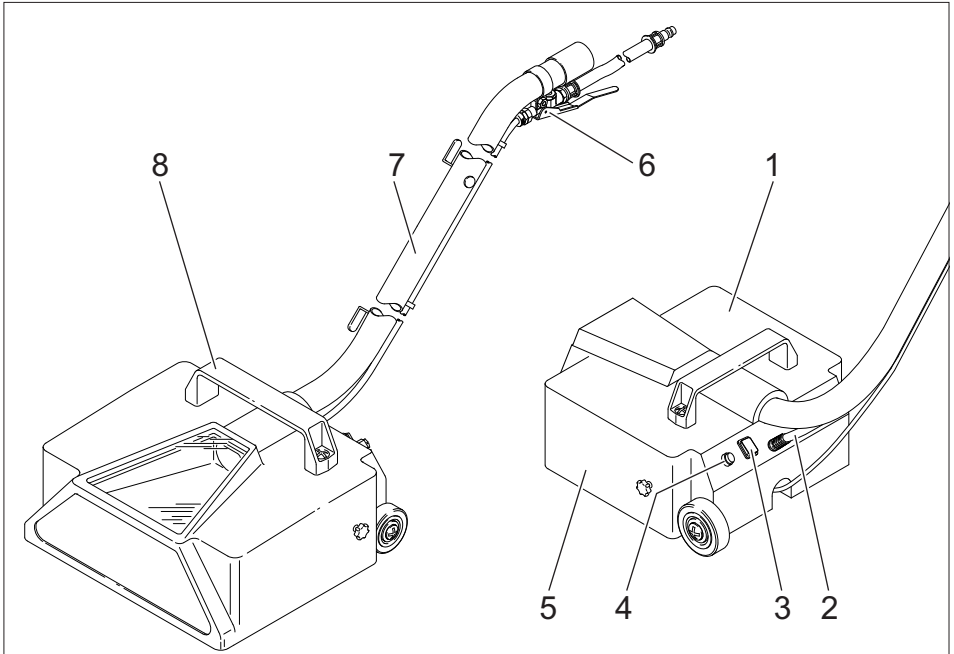

 Lesen Sie vor der ersten Benutzung Ihres Gerätes diese Originalbetriebsanleitung, handeln Sie danach und bewahren Sie diese für späteren Gebrauch oder für Nachbesitzer auf.

- Vor erster Inbetriebnahme Betriebsanleitung des Waschsaugers Puzzi unbedingt lesen!
- Vor erster Inbetriebnahme Sicherheitshinweise Nr. 5.956-251.0 unbedingt lesen!

Inhaltsverzeichnis

Umweltschutz	DE . . . 1
Symbole in der Betriebsanleitung	DE . . . 1
Bestimmungsgemäße Verwendung	DE . . . 1
Geräteelemente	DE . . . 2
Sicherheitshinweise	DE . . . 2
Funktion	DE . . . 2
Inbetriebnahme	DE . . . 2
Bedienung	DE . . . 3
Transport	DE . . . 3
Lagerung	DE . . . 3
Pflege und Wartung	DE . . . 3
Hilfe bei Störungen	DE . . . 4
Garantie	DE . . . 4
Technische Daten	DE . . . 4
EG-Konformitätserklärung	DE . . . 5

Umweltschutz

	Die Verpackungsmaterialien sind recyclebar. Bitte werfen Sie die Verpackungen nicht in den Hausmüll, sondern führen Sie diese einer Wiederverwertung zu.
--	--

	Altgeräte enthalten wertvolle recyclingfähige Materialien, die einer Verwertung zugeführt werden sollten. Batterien, Öl und ähnliche Stoffe dürfen nicht in die Umwelt gelangen. Bitte entsorgen Sie Altgeräte deshalb über geeignete Sammelsysteme.
--	--

Hinweise zu Inhaltsstoffen (REACH)

Aktuelle Informationen zu Inhaltsstoffen finden Sie unter:

www.kaercher.de/REACH

Symbole in der Betriebsanleitung

Gefahr

Für eine unmittelbar drohende Gefahr, die zu schweren Körperverletzungen oder zum Tod führt.

Warnung

Für eine möglicherweise gefährliche Situation, die zu schweren Körperverletzungen oder zum Tod führen könnte.

Vorsicht

Für eine möglicherweise gefährliche Situation, die zu leichten Verletzungen oder zu Sachschäden führen kann.

Bestimmungsgemäße Verwendung

Vorsicht

Dieses Gerät ist nur für den Gebrauch in Innenräumen bestimmt.

- Der Profi-Waschkopf PW 20 ist ein Sprühextraktionszusatzgerät. Er kann mit der Puzzi 400 Serie mit eingebauter Steckdose betrieben werden und ist zur Beseitigung von starken Verschmutzungen auf Teppichböden geeignet.
- Dieses Gerät ist für den gewerblichen Gebrauch geeignet, z.B. in Hotels, Schulen, Krankenhäusern, Fabriken, Läden, Büros und Vermietergeschäften.

Geräteelemente

- 1 Gehäuse
- 2 Netzkabel
- 3 Geräteschalter
- 4 Sicherungsschalter
- 5 Anschlagwinkel
- 6 Ventilgriff
- 7 Saugrohr
- 8 Tragegriff

Sicherheitshinweise

⚠ Gefahr

- Niemals explosive Flüssigkeiten, brennbare Gase, explosive Stäube sowie unverdünnte Säuren und Lösungsmittel versprühen und aufsaugen! Dazu zählen Benzin, Farbverdünner oder Heizöl, die durch Verwirbelung mit der Saugluft explosive Dämpfe oder Gemische bilden können, ferner Aceton, unverdünnte Säuren und Lösungsmittel, da sie die am Gerät verwendeten Materialien angreifen.
- Vor dem Reinigen und Warten des Gerätes und dem Auswechseln von Teilen ist das Gerät auszuschalten. Bei netzbetriebenen Geräten ist der Netzstecker zu ziehen, bei batteriebetriebenen Geräten ist der Batteriestecker zu ziehen bzw. die Batterie abzuklemmen. Bei der Umstellung auf eine andere Funktion ist das Gerät auszuschalten.
- Es ist darauf zu achten, dass die Netzanschlussleitung oder das Verlängerungskabel nicht durch Überfahren, Quetschen, Zerren oder dergleichen verletzt oder beschädigt werden. Schützen Sie das Kabel vor Hitze, Öl und scharfen Kanten.
- Die Netzanschlussleitung ist regelmäßig auf Beschädigung zu untersuchen, wie z.B. auf Rissbildung oder Alterung. Falls eine Beschädigung festgestellt wird, muss die Leitung vor weiterem Gebrauch ersetzt werden.

- Das Gerät darf nur von Personen benutzt werden, die in der Handhabung unterwiesen sind oder ihre Fähigkeiten zum Bedienen nachgewiesen haben und ausdrücklich mit der Benutzung beauftragt sind.
- Es ist darauf zu achten, dass die Netzanschlussleitung oder das Verlängerungskabel beim Betrieb eines Reinigungskopfs mit sich drehenden Bürsten/Scheiben nicht durch Überfahren beschädigt wird.
- Instandsetzungen dürfen nur durch zugelassene Kundendienststellen oder durch Fachkräfte für dieses Gebiet, welche mit allen relevanten Sicherheitsvorschriften vertraut sind, durchgeführt werden.

Funktion

Beim PW 20 wird zusätzlich zum Sprühextrahieren durch eine schnell laufende Bürste der Schmutz aus dem Teppichboden ausgebürstet. Das ermöglicht eine gründliche Reinigung auch von stark verschmutzten Teppichböden.

Inbetriebnahme

- Betriebsbereitschaft des Waschsaugers Puzzi herstellen.
- Sprüh-Saugschlauch am Gerät anschließen (Abb. A).
- PW 20 mit Sprüh-Saugschlauch verbinden (Abb. B). Darauf achten, dass die Kupplungen des Druckschlauches einrasten.

Verwendung der Zusatzsteckdose:

- 1 Schutzdeckel mit PW 20 Gerätestecker in Pfeilrichtung schieben.
- 2 PW 20 Gerätestecker in Zusatzsteckdose des Waschsaugers Puzzi einstecken (Abb. C).
- 3 PW 20 gemäß Betriebsanleitung in Betrieb nehmen.

Bedienung

Gerät einschalten

- Waschsauger Puzzi in Betrieb nehmen.
- Bürstenantrieb am Geräteschalter des PW 20 starten (Abb. D).

Hinweis: Beim Blockieren der Bürste schaltet der Bürstenantrieb ab. Abhilfe siehe „Hilfe bei Störungen“.

Reinigen

- Ventilgriff betätigen (Abb. E).
Damit wird die Reinigungsmittellösung aufgesprüht. Das Schmutzwasser wird über die Saugdüse sofort wieder zurückgesaugt.
- PW 20 zum Reinigen in leicht überlappenden Bahnen rückwärts über den Teppichboden ziehen.
- So beginnen, dass bereits gereinigte Flächen nicht wieder betreten werden müssen.
- Ventilgriff beim Vorwärtsfahren (Leerhub) loslassen.

Gerät ausschalten

- Bürstenantrieb am Geräteschalter ausschalten.
- Waschsauger Puzzi außer Betrieb setzen.

Transport

Vorsicht

*Verletzungs- und Beschädigungsgefahr!
Gewicht des Gerätes beim Transport beachten.*

- Zum Transport über längere Strecken Gerät am Saugrohr hinter sich herziehen.
- Gerät zum Tragen am Tragegriff und am Saugrohr fassen.
- Beim Transport in Fahrzeugen Gerät nach den jeweils gültigen Richtlinien gegen Rutschen und Kippen sichern.

Lagerung

Vorsicht

*Verletzungs- und Beschädigungsgefahr!
Gewicht des Gerätes bei Lagerung beachten.*

Dieses Gerät darf nur in Innenräumen gelagert werden.

Pflege und Wartung

Nach jedem Betrieb

- PW 20 mit Klarwasser spülen.
- Bürstenwalze von Flusen und Schmutz reinigen.
- Spritzbild des Düsenmundstücks überprüfen; bei ungleichmäßigem Spritzbild Düse und Mundstück reinigen.
- Bei nachlassender Saugleistung Saugschlauch und Saugdüsen reinigen.

Halbjährlich

- Zahnriemenverschleiß und Spannung überprüfen, gegebenenfalls austauschen.
- Bürstenverschleiß überprüfen, gegebenenfalls Bürste austauschen.

Wartungsarbeiten

Bürstenwalze austauschen

- Schraube am Anschlagwinkel herausdrehen und Bürste herausschwenken.
- Beide Schrauben an den Stirnseiten der Bürste herausdrehen.
- Zahnriemen abnehmen.
- Bürste entfernen.
- Montage der Bürste erfolgt in umgekehrter Reihenfolge.

Hilfe bei Störungen

Bürste ist blockiert

Hinweis: Bei blockierter Bürste wird der Bürstenmotor abgeschaltet.

- Bürstenantrieb am Geräteschalter ausschalten.
- Bürste auf Verunreinigungen prüfen und gegebenenfalls blockierende Gegenstände entfernen.
- Schutzkappe herausdrehen und Sicherungsschalter mit Hilfe eines Schraubendrehers drücken.
- Schutzkappe wieder einschrauben.

Garantie

In jedem Land gelten die von unserer zuständigen Vertriebsgesellschaft herausgegebenen Garantiebedingungen. Etwaige Störungen an Ihrem Gerät beseitigen wir innerhalb der Garantiefrist kostenlos, sofern ein Material- oder Herstellungsfehler die Ursache sein sollte. Im Garantiefall wenden Sie sich bitte mit Kaufbeleg an Ihren Händler oder die nächste autorisierte Kundendienststelle.

Technische Daten

		1.735-120.0
Arbeitsbreite Bürste	mm	290
Arbeitsbreite Düse	mm	330
Bürstendurchmesser	mm	70
Gehäusehöhe	mm	120
Griffhöhe	mm	830
Bürstenmotor	V	220-240
Frequenz	Hz	1~ 50/60
Leistung	W	70
Sprühdruck (max.)	MPa	2,5
Temperatur der Reinigungslösung (max.)	°C	50
Bürstendrehzahl (auf Teppichboden)	1/min	1500
Schutzart	--	IPX4
Schutzklasse	--	I
Kabellänge	m	10
Netzkabel: Bestell-Nr.	--	6.903-226.0
Netzkabel:Typ:	--	H05VV-F 3x1,5 mm ²
Gehäuse-Material	--	Aluminium-Guss
Typisches Betriebsgewicht	kg	9,2
Umgebungstemperatur	°C	+5...+40
Ermittelte Werte gemäß EN 60335-2-68		
Schalldruckpegel L _{pA}	dB(A)	56
Unsicherheit K _{pA}	dB(A)	1
Hand-Arm Vibrationswert	m/s ²	<2,5
Unsicherheit K	m/s ²	0,2

EG-Konformitätserklärung

Hiermit erklären wir, dass die nachfolgend bezeichnete Maschine aufgrund ihrer Konzipierung und Bauart sowie in der von uns in Verkehr gebrachten Ausführung den einschlägigen grundlegenden Sicherheits- und Gesundheitsanforderungen der EG-Richtlinien entspricht. Bei einer nicht mit uns abgestimmten Änderung der Maschine verliert diese Erklärung ihre Gültigkeit.

Produkt: Sprühextraktionszusatzgerät

Typ: 1.735-xxx

Einschlägige EG-Richtlinien

2006/42/EG (+2009/127/EG)

2004/108/EG

Angewandte harmonisierte Normen

EN 55014-1: 2006+A1: 2009+A2: 2011

EN 55014-2: 1997+A1: 2001+A2: 2008

EN 60335-1

EN 60335-2-68

EN 61000-3-2: 2006+A1: 2009+A2: 2009

EN 61000-3-3: 2008

EN 62233: 2008

Angewandte nationale Normen

-

5.957-978

Die Unterzeichnenden handeln im Auftrag und mit Vollmacht der Geschäftsführung.



H. Jenner

CEO



S. Reiser

Head of Approbation

Dokumentationsbevollmächtigter:

S. Reiser

Alfred Kärcher GmbH & Co. KG

Alfred-Kärcher-Str. 28 - 40

71364 Winnenden (Germany)

Tel.: +49 7195 14-0

Fax: +49 7195 14-2212

Winnenden, 2012/04/01



Please read and comply with these original instructions prior to the initial operation of your appliance and store them for later use or subsequent owners.

- Please read the operating instructions for the washing vacuum Puzzi before the initial start-up!
- Before initial start-up it is definitely necessary to read the safety information no. 5.956-251.0!

Contents

Environmental protection . . .	EN . . . 1
Symbols in the operating instructions	EN . . . 1
Proper use	EN . . . 1
Device elements	EN . . . 1
Safety instructions	EN . . . 2
Function	EN . . . 2
Start up	EN . . . 2
Operation	EN . . . 2
Transport	EN . . . 3
Storage	EN . . . 3
Maintenance and care	EN . . . 3
Troubleshooting	EN . . . 3
Warranty	EN . . . 3
Technical specifications . . .	EN . . . 4
EC Declaration of Conformity	EN . . . 4

Environmental protection



The packaging material can be recycled. Please do not throw the packaging material into household waste; please send it for recycling.



Old appliances contain valuable materials that can be recycled; these should be sent for recycling. Batteries, oil, and similar substances must not enter the environment. Please dispose of your old appliances using appropriate collection systems.

Notes about the ingredients (REACH)

You will find current information about the ingredients at:

www.kaercher.com/REACH

Symbols in the operating instructions

Danger

Immediate danger that can cause severe injury or even death.

Warning

Possible hazardous situation that could lead to severe injury or even death.

Caution

Possible hazardous situation that could lead to mild injury to persons or damage to property.

Proper use

Caution

This unit is only to be used indoors.

- The professional washing head PW 20 is an additional spray extraction appliance. It can be used with the Puzzi 400 Series with built-in socket and is suitable to remove heavy soiling from carpets.
- This appliance is suited for the commercial use, e.g. in hotels, schools, hospitals, factories, shops, offices, and rental companies.

Device elements

- 1 Casing
- 2 Power cord
- 3 Power switch
- 4 Safety switch
- 5 Stop angle
- 6 Valve handle
- 7 Suction tube
- 8 Carrying handle

Safety instructions

⚠ Danger

- Never spray and vacuum up explosive liquids, combustible gases, explosive dusts as well as undiluted acids and solvents! This includes petrol, paint thinner or heating oil which can generate explosive fumes or mixtures upon contact with the suction air. Acetone, undiluted acids and solvents must also be avoided as they can harm the materials on the machine.
- Switch off the appliance prior to cleaning and performing any maintenance tasks or replacing parts. In case of mains operated appliances, remove the mains plug; in case of battery-operated appliances, pull out the battery plug or clamp off the battery. Shut the device off when switching to a different function.
- Make sure that the power cord or extension cables are not damaged by running over, pinching, dragging or similar. Protect the cable from heat, oil, and sharp edges.
- The power cord must be checked regularly for damages, such as cracks or aging. If damage is found, the cable must be replaced before further use.
- The appliance may only be used by persons who have been instructed in handling the appliance or have proven qualification and expertise in operating the appliance or have been explicitly assigned the task of handling the appliance.
- Please keep in mind that the power cord or extension cable can be damaged when run over while operating the cleaning head with rotating brushes/disks.
- Maintenance work may only be carried out by approved customer service outlets or experts in this field who are familiar with the respective safety regulations.

Function

With the PW 20, the dirt is brushed out of the carpet by a rapidly running brush in addition to the spray extraction process. This allows a thorough cleaning of even severely soiled carpets.

Start up

- Get the washing vacuum Puzzi ready to operate.
- Connect the spray/suction hose and to the appliance (Fig. A).
- Connect the PW 20 to the spray/suction hose (Fig. B). Ensure that the couplings of the pressure hose lock in.

Using the additional socket:

- 1 Slide the protective cover into the direction of the arrow with the PW 20 appliance plug.
- 2 Insert the PW 20 appliance plug into the auxiliary socket of the washing vacuum Puzzi (Fig. C).
- 3 Operate the PW 20 as per the operating instructions.

Operation

Turning on the Appliance

- Start up the washing vacuum Puzzi.
- Start the brush drive on the appliance switch of the PW 20 (Fig. D).

Note: The brush drive will stop when the brush is blocked. For troubleshooting instructions see "Fault assistance".

Cleaning

- Use the valve handle (Fig. E). This will spray on the detergent solution. The wastewater will be immediately vacuumed back up via the suction nozzle.
- Pull the PW 20 backwards in slightly overlapping runs over the carpet.
- Start in location so that you will not have to walk on already cleaned areas.
- Release the valve handle while driving forward (empty lift).

Turning Off the Appliance

- Switch the brush drive off at the appliance switch.
- Shut off the washing vacuum Puzzi.

Transport

Caution

Risk of injury and damage! Observe the weight of the appliance when you transport it.

- Pull the appliance behind you by the suction pipe for transporting it over longer distances.
- Hold the appliance at the handle and at the suction pipe to transport it.
- When transporting in vehicles, secure the appliance according to the guidelines from slipping and tipping over.

Storage

Caution

Risk of injury and damage! Note the weight of the appliance in case of storage.

This appliance must only be stored in interior rooms.

Maintenance and care

After each operation

- Rinse the PW 20 with clear water.
- Clean the brush roller of lint and dirt.
- Check the spray pattern of the nozzle mouth piece; if it is irregular, clean the nozzle and the mouthpiece.
- Clean the suction hose and nozzles if the suction performance is reduced.

Half-yearly

- Check the toothed gear wear and the tension, replace if required.
- Check brush wear, replace brush if required.

Maintenance Works

Replacing the brush roller

- Remove the screw on the stop angle and swivel the brush out.
- Unscrew and withdraw both bolts on the front of the brush.
- Remove the toothed belt.
- Remove the brush.
- Assembly of the brush in reverse sequence.

Troubleshooting

Brush is blocked

Note: If the brush is blocked, the brush motor is shut off.

- Switch the brush drive off at the appliance switch.
- Check brush to see if there are impurities and remove blocking objects, if any.
- Remove the safety cap and press the safety switch by means of a screwdriver.
- Reinstall the safety cap.

Warranty

The warranty terms published by the relevant sales company are applicable in each country. We will repair potential failures of your appliance within the warranty period free of charge, provided that such failure is caused by faulty material or defects in manufacturing. In the event of a warranty claim please contact your dealer or the nearest authorized Customer Service centre. Please submit the proof of purchase.

Technical specifications

		1.735-120.0
Working width of brush	mm	290
Working width of nozzle	mm	330
Brush diameter	mm	70
Casing height	mm	120
Handle height	mm	830
Brush motor	V	220-240
Frequency	Hz	1~ 50/60
Power	W	70
Spray pressure (max.)	MPa	2,5
Temperature of the cleaning solution (max.)	°C	50
Brush speed (on carpet)	1/min	1500
Type of protection	--	IPX4
Protective class	--	I
Cable length	m	10
Power cord: Order No.	--	6.903-226.0
Mains cable: Type:	--	H05VV-F 3x1,5 mm ²
Casing material	--	Cast aluminium
Typical operating weight	kg	9,2
Ambient temperature	°C	+5...+40
Values determined as per EN 60335-2-68		
Sound pressure level L _{pA}	dB(A)	56
Uncertainty K _{pA}	dB(A)	1
Hand-arm vibration value	m/s ²	<2,5
Uncertainty K	m/s ²	0,2

EC Declaration of Conformity

We hereby declare that the machine described below complies with the relevant basic safety and health requirements of the EU Directives, both in its basic design and construction as well as in the version put into circulation by us. This declaration shall cease to be valid if the machine is modified without our prior approval.

Product: Spray extraction accessory device

Type: 1.735-xxx

Relevant EU Directives

2006/42/EC (+2009/127/EC)

2004/108/EC

Applied harmonized standards

EN 55014-1: 2006+A1: 2009+A2: 2011

EN 55014-2: 1997+A1: 2001+A2: 2008

EN 60335-1

EN 60335-2-68

EN 61000-3-2: 2006+A1: 2009+A2: 2009

EN 61000-3-3: 2008

EN 62233: 2008

Applied national standards

-

5.957-978

The undersigned act on behalf and under the power of attorney of the company management.

H. Jenner
CEO

S. Reiser
Head of Approval

Authorised Documentation Representative
S. Reiser

Alfred Kärcher GmbH Co. KG

Alfred-Kärcher-Str. 28 - 40

71364 Winnenden (Germany)

Phone: +49 7195 14-0

Fax: +49 7195 14-2212

Winnenden, 2012/04/01



Lire ces notice originale avant la première utilisation de votre appareil, se comporter selon ce qu'elles requièrent et les conserver pour une utilisation ultérieure ou pour le propriétaire futur.

- Impérativement lire les instructions de service du nettoyeur par injection/extraction Puzzi avant la mise en service !
- Avant la première mise en service, vous devez impérativement avoir lu les consignes de sécurité N° 5.956-251.0 !

Table des matières

Protection de l'environnement	FR	... 1
Symboles utilisés dans le mode d'emploi	FR	... 1
Utilisation conforme	FR	... 1
Éléments de l'appareil	FR	... 2
Consignes de sécurité	FR	... 2
Fonction	FR	... 2
Mise en service	FR	... 2
Utilisation	FR	... 3
Transport	FR	... 3
Entreposage	FR	... 3
Entretien et maintenance	FR	... 3
Assistance en cas de panne	FR	... 4
Garantie	FR	... 4
Caractéristiques techniques	FR	... 4
Déclaration de conformité CE	FR	... 5

Protection de l'environnement



Les matériaux constitutifs de l'emballage sont recyclables. Ne pas jeter les emballages dans les ordures ménagères, mais les remettre à un système de recyclage.



Les appareils usés contiennent des matériaux précieux recyclables lesquels doivent être apportés à un système de recyclage. Il est interdit de jeter les batteries, l'huile et les substances similaires dans l'environnement. Pour cette raison, utiliser des systèmes de collecte adéquats afin d'éliminer les appareils hors d'usage.

Instructions relatives aux ingrédients (REACH)

Les informations actuelles relatives aux ingrédients se trouvent sous :

www.kaercher.com/REACH

Symboles utilisés dans le mode d'emploi

Danger

Pour un danger immédiat qui peut avoir pour conséquence la mort ou des blessures corporelles graves.

Avertissement

Pour une situation potentiellement dangereuse qui peut avoir pour conséquence des blessures corporelles graves ou la mort.

Attention

Pour une situation potentiellement dangereuse qui peut avoir pour conséquence des blessures légères ou des dommages matériels.

Utilisation conforme

Attention

Le présent appareil n'est destiné qu'à un usage intérieur.

- La tête de lavage professionnelle PW 20 est un appareil supplémentaire de vaporisation pouvant être exploité avec la série Puzzi 400 avec prise intégrée et servant à éliminer les encrassements importants sur les moquettes.
- Cet appareil convient à un usage industriel, par exemple dans le cadre d'hôtels, d'écoles, d'hôpitaux, d'usines, de magasins, de bureaux et d'agences de location.

Éléments de l'appareil

- 1 Boîtier
- 2 Câble d'alimentation
- 3 Interrupteur principal
- 4 Commutateur de sécurité
- 5 Équerre de butée
- 6 Poignée de vanne
- 7 Tuyau d'aspiration
- 8 Poignée de transport

Consignes de sécurité

⚠ Danger

- Ne jamais aspirer ni vaporiser de liquides explosifs, de gaz inflammables, de poussières explosives ni d'acides ou solvants non dilués. Il s'agit notamment de substances telles que l'essence, les diluants pour peintures, ou le fuel, qui, en tourbillonnant avec l'air aspiré, risqueraient de produire des vapeurs ou des mélanges, ou de substances telles que l'acétone, les acides ou les solvants non dilués, qui pourraient altérer les matériaux constitutifs de l'appareil.
- Mettre l'appareil hors service avant de procéder à son nettoyage et à son entretien ainsi qu'avant le remplacement de pièces. Pour les appareils fonctionnant sur secteur, débrancher la fiche électrique, pour les appareils fonctionnant sur batterie, déconnecter les cosses de la batterie ou la débrancher. L'appareil doit être mis hors service lors de la commutation sur une autre fonction.
- Veiller à ne pas abîmer ni endommager le câble d'alimentation ni le câble de rallonge en roulant dessus, en les coinçant ni en tirant violemment dessus. Protéger le câble d'alimentation contre la chaleur, l'huile et les arêtes tranchantes.
- Contrôler régulièrement que le câble d'alimentation secteur n'est pas endommagé, par exemple par formation de fissures ou du fait du vieillissement. S'il est endommagé, remplacer le câble avant toute nouvelle utilisation.

- L'appareil doit uniquement être utilisée par des spécialistes qui sont instruits dans la manoeuvre ou par des personnes qui peuvent justifiée leur aptitude d'utilisation et qui sont explicitement mandatées pour l'utilisation.
- Il faut veiller que le câble d'alimentation réseau ou la rallonge lors de l'utilisation d'une ventouse avec laquelle les brosses/disques en rotation ne seront pas endommagés en roulant dessus lors de l'utilisation d'une tête de nettoyage.
- Les maintenances doivent être uniquement effectuées par des services d'assurances au client autorisés ou par des spécialistes.

Fonction

Dans le cas du PW 20, la crasse n'est pas seulement extraite du tapis mais enlevée par brossage à l'aide d'une brosse rotative à grande vitesse. Ceci permet un nettoyage en profondeur, même en présence de moquettes particulièrement encrassées.

Mise en service

- Rendre le nettoyeur par injection/extraction opérationnel.
- Raccorder le flexible aspirateur-vaporisateur à l'appareil (fig. A).
- Relier le PW 20 avec le flexible aspirateur-vaporisateur (fig. B). Veiller à ce que les coupleurs du flexible de pression s'encliquettent.

Utilisation de la prise électrique supplémentaire :

- 1 Pousser le couvercle de protection avec la fiche d'appareil PW 20 dans le sens de la flèche.
- 2 Brancher la fiche de l'appareil PW 20 dans la prise supplémentaire de l'aspirateur de lavage Puzzi (fig. C).
- 3 Mettre le PW 20 en service conformément à la notice d'emploi.

Utilisation

Mise sous tension de l'appareil

- Mettre le nettoyeur à injection/extraction en service.
- Activer l'entraînement de brosse sur le commutateur de l'appareil PW 20 (fig. D).

Remarque : L'entraînement de brosse s'arrête si la brosse se bloque. Résolution, cf. "Aide en cas de défauts".

Nettoyage

- Actionner la poignée de la vanne (fig. E). Cela entraîne l'injection de la solution de détergent. L'eau sale est immédiatement réaspirée au moyen de la buse d'aspiration.
- Pour le nettoyage, décrire sur la moquette des cercles se recoupant légèrement en tirant le PW 20 vers l'arrière.
- Commencer de telle manière qu'il ne sera pas nécessaire de marcher sur des surfaces déjà nettoyées.
- Relâcher la poignée de la vanne lors de la marche en avant (course à vide).

Mise hors tension de l'appareil

- Mettre l'entraînement de brosse hors service au niveau du sectionneur général.
- Mettre le nettoyeur à injection/extraction Puzzi hors service.

Transport

Attention

Risque de blessure et d'endommagement ! Respecter le poids de l'appareil lors du transport.

- Pour transporter l'appareil sur de plus longues distances, le tirer derrière soi avec le tube d'aspiration.
- Pour transporter l'appareil, le saisir au niveau de la poignée et du tube d'aspiration.
- Sécuriser l'appareil contre les glissements ou les basculements selon les directives en vigueur lors du transport dans des véhicules.

Entreposage

Attention

Risque de blessure et d'endommagement ! Prendre en compte le poids de l'appareil à l'entreposage.

Cet appareil doit uniquement être entreposé en intérieur.

Entretien et maintenance

Après chaque mise en service

- Rincer le PW 20 à l'eau claire.
- Nettoyer la brosse rotative des peluches et des salissures.
- Contrôler la trace de pulvérisation de l'embouchure de la buse ; si la trace de pulvérisation n'est pas uniforme, nettoyer la buse et l'embouchure.
- Nettoyer la buse d'aspiration et le flexible d'aspiration si la puissance d'aspiration diminue.

Semestriel

- Contrôler l'usure et la tension de la courroie crantée, si nécessaire la remplacer.
- Contrôler l'usure de la brosse, le cas échéant la remplacer.

Travaux de maintenance

Remplacement de la brosse rotative

- Dévisser la vis sur l'équerre de butée et écarter la brosse.
- Dévisser les deux vis sur les parties frontales de la brosse.
- Retirer la courroie dentée.
- Retirer la brosse.
- Le montage de la brosse est effectué dans l'ordre inverse.

Assistance en cas de panne

La brosse est bloquée

Remarque : Le moteur de brosse est mis hors service lorsque la brosse est bloquée.

- Mettre l'entraînement de brosse hors service au niveau du sectionneur général.
- Vérifier si la brosse est sale et en cas échéant éliminer l'objet qui bloque.
- Dévisser le capuchon de protection et pousser le commutateur de sécurité au moyen d'un tournevis.
- Revisser le capuchon de protection.

Garantie

Dans chaque pays, les conditions de garantie en vigueur sont celles publiées par notre société de distribution responsable. Les éventuelles pannes sur l'appareil sont réparées gratuitement dans le délai de validité de la garantie, dans la mesure où celles-ci relèvent d'un défaut matériel ou d'un vice de fabrication. En cas de recours en garantie, adressez-vous à votre revendeur ou au service après-vente agréé le plus proche munis de votre preuve d'achat.

Caractéristiques techniques

		1.735-120.0
Largeur de travail brosse	mm	290
Largeur de travail buse	mm	330
Diamètre des brosses	mm	70
Hauteur du logement	mm	120
Hauteur de la poignée	mm	830
Moteur de brosse	V	220-240
Fréquence	Hz	1~ 50/60
Performances	W	70
Pression de vaporisation (maxi.)	MPa	2,5
Température de la solution de nettoyage (maxi)	°C	50
Vitesse de rotation de la brosse (sur moquette)	1/min	1500
Type de protection	--	IPX4
Classe de protection	--	I
Longueur de câble	m	10
Câble d'alimentation : n° de commande	--	6.903-226.0
Câble d'alimentation : type :	--	H05VV-F 3x1,5 mm ²
Matériau logement	--	Fonte d'aluminium
Poids de fonctionnement typique	kg	9,2
Température ambiante	°C	+5...+40
Valeurs déterminées selon EN 60335-2-68		
Niveau de pression sonore L_{pA}	dB(A)	56
Incertitude K_{pA}	dB(A)	1
Valeur de vibrations bras-main	m/s ²	<2,5
Incertitude K	m/s ²	0,2

Déclaration de conformité CE

Nous certifions par la présente que la machine spécifiée ci-après répond de par sa conception et son type de construction ainsi que de par la version que nous avons mise sur le marché aux prescriptions fondamentales stipulées en matière de sécurité et d'hygiène par les directives européennes en vigueur. Toute modification apportée à la machine sans notre accord rend cette déclaration invalide.

Produit: Appareil complémentaire d'injection-extraction

Type: 1.735-xxx

Directives européennes en vigueur :

2006/42/CE (+2009/127/CE)

2004/108/CE

Normes harmonisées appliquées :

EN 55014-1: 2006+A1: 2009+A2: 2011

EN 55014-2: 1997+A1: 2001+A2: 2008

EN 60335-1

EN 60335-2-68

EN 61000-3-2: 2006+A1: 2009+A2: 2009

EN 61000-3-3: 2008

EN 62233: 2008

Normes nationales appliquées :

-

5.957-978

Les soussignés agissent sur ordre et sur procuration de la Direction commerciale.



H. Jenner

CEO



S. Reiser

Head of Approbation

Responsable de la documentation:

S. Reiser

Alfred Kärcher GmbH Co. KG

Alfred-Kärcher-Str. 28 - 40

71364 Winnenden (Germany)

Téléphone : +49 7195 14-0

Télécopieur : +49 7195 14-2212

Winnenden, 2012/04/01



Prima di utilizzare l'apparecchio per la prima volta, leggere le presenti istruzioni originali, seguirle e conservarle per un uso futuro o in caso di rivendita dell'apparecchio.

- Prima di procedere alla prima messa in funzione leggere le istruzioni per l'uso dell'aspiratore con filtro ad acqua Puzzi!
- Prima di procedere alla prima messa in funzione leggere assolutamente le avvertenze di sicurezza n. 5.956-251.0!

Indice

Protezione dell'ambiente . . .	IT	. . . 1
Simboli riportati nel manuale d'uso.	IT	. . . 1
Uso conforme a destinazione	IT	. . . 1
Parti dell'apparecchio.	IT	. . . 1
Norme di sicurezza	IT	. . . 2
Funzione	IT	. . . 2
Messa in funzione	IT	. . . 2
Uso.	IT	. . . 2
Trasporto	IT	. . . 3
Supporto.	IT	. . . 3
Cura e manutenzione.	IT	. . . 3
Guida alla risoluzione dei guasti	IT	. . . 3
Garanzia.	IT	. . . 4
Dati tecnici	IT	. . . 4
Dichiarazione di conformità CE	IT	. . . 5

Protezione dell'ambiente



Tutti gli imballaggi sono riciclabili. Gli imballaggi non vanno gettati nei rifiuti domestici, ma consegnati ai relativi centri di raccolta.



Gli apparecchi dismessi contengono materiali riciclabili preziosi e vanno consegnati ai relativi centri di raccolta. Batterie, olio e sostanze simili non devono essere dispersi nell'ambiente. Si prega quindi di smaltire gli apparecchi dismessi mediante i sistemi di raccolta differenziata.

Avvertenze sui contenuti (REACH)

Informazioni aggiornate sui contenuti sono disponibili all'indirizzo:

www.kaercher.com/REACH

Simboli riportati nel manuale d'uso

Pericolo

Per un rischio imminente che determina lesioni gravi o la morte.

Attenzione

Per una situazione di rischio possibile che potrebbe determinare lesioni gravi o la morte.

Attenzione

Per una situazione di rischio possibile che potrebbe determinare danni leggeri a persone o cose.

Uso conforme a destinazione

Attenzione

Questo apparecchio è destinato esclusivamente per l'uso in ambienti interni.

- La testa di lavaggio professionale PW 20 è un dispositivo supplementare di estrazione a spruzzo. Può essere utilizzato con la serie Puzzi 400 con presa integrata ed è indicato per la rimozione di sporco molto resistente su tappeti.
- Questo apparecchio si adatta all'uso professionale, ad esempio in alberghi, scuole, ospedali, fabbriche, negozi e uffici.

Parti dell'apparecchio

- 1 Carter
- 2 Cavo di alimentazione
- 3 Interruttore dell'apparecchio
- 4 Interruttore fusibile
- 5 Angolo di arresto
- 6 Presa valvola
- 7 Tubo rigido di aspirazione
- 8 Maniglia trasporto

Norme di sicurezza

⚠ Pericolo

- Non nebulizzare ed aspirare mai liquidi esplosivi, gas infiammabili, polveri esplosive così come acidi e solventi allo stato puro! Ne fanno parte benzina, diluenti per vernici o gasolio che, insieme all'aria di aspirazione, possono formare vapori o miscele esplosivi, nonché acetone, acidi e solventi allo stato puro che corrodono i materiali dell'apparecchio.
- Prima di pulire e di effettuare la manutenzione dell'apparecchio e prima di sostituire eventuali componenti, spegnere l'apparecchio. Nel caso di apparecchi alimentati a corrente elettrica è necessario estrarre la spina di alimentazione, mentre nel caso di apparecchi alimentati a batteria è necessario estrarre la spina della batteria o scollegare la batteria. Prima di effettuare un cambio ad altra funzione è necessario disattivare l'apparecchio.
- Prestare attenzione che il cavo di allacciamento alla rete o il cavo prolunga non vengano danneggiati passandovi sopra, schiacciandoli, tirandoli o simili. Proteggere il cavo dal calore e dal contatto con oli o spigoli taglienti.
- Accertarsi regolarmente che il cavo di allacciamento alla rete non sia danneggiato ad es. con la formazione di crepe o invecchiamento. Nel caso in cui venga rilevato un danneggiamento è necessario che il cavo venga sostituito prima di riutilizzare l'apparecchio.
- L'apparecchio deve essere utilizzato solo da persone istruite sul rispettivo uso o che hanno dato prova di sapere utilizzare l'apparecchio ed espressamente incaricate dell'uso.
- Prestare attenzione che il cavo di allacciamento alla rete o il cavo prolunga non vengano danneggiati durante il funzionamento di una testa di pulizia passandovi sopra con le spazzole rotanti/dischi.

- Le riparazioni devono essere eseguite esclusivamente da centri di assistenza autorizzati o da personale esperto in questo settore che abbia familiarità con tutte le norme di sicurezza vigenti in materia.

Funzione

Nel caso del PW 20 oltre all'estrazione a spruzzo tramite una spazzola a rotazione rapida lo sporco viene rimosso dai tappeti. Ciò consente una pulizia a fondo anche di tappeti molto sporchi.

Messa in funzione

- ➔ Creare lo "stato di pronto" dell'aspiratore con filtro ad acqua Puzzi.
- ➔ Collegare il tubo flessibile di nebulizzazione-aspirazione all'apparecchio (Fig. A).
- ➔ Collegare il PW 20 al tubo flessibile di nebulizzazione-aspirazione (Fig. B). Accertarsi che i giunti del tubo flessibile a pressione si aggancino.

Utilizzo della presa supplementare:

- 1 Spingere il coperchio di protezione con la spina dell'apparecchio PW 20 in direzione della freccia.
- 2 Inserire la spina dell'apparecchio PW 20 nella presa supplementare dell'aspiratore con filtro ad acqua Puzzi (Fig. C).
- 3 Mettere in funzione il PW 20 secondo quanto riportato nelle istruzioni per l'uso.

Uso

Accendere l'apparecchio

- ➔ Mettere in funzione l'aspiratore con filtro ad acqua Puzzi.
- ➔ Avviare il motore delle spazzole tramite l'interruttore dell'apparecchio del PW 20 (Fig. D).

Avviso: Quando la spazzola si blocca, il motore delle spazzole si arresta. Per maggiori informazioni consultare „Guida alla risoluzione dei guasti“.

Pulizia

- Azionare la presa della valvola (Fig. E). In questo modo viene applicata la soluzione detergente. L'acqua sporca viene aspirata subito tramite l'ugello di aspirazione.
- Per la pulizia far passare il PW 20 indietro sul tappeto.
- Iniziare in modo tale da non dover calpestare nuovamente le superfici pulite.
- Rilasciare la presa della valvola quando si va in avanti (corsa a vuoto).

Spegnere l'apparecchio

- Disattivare il motore della spazzola tramite l'interruttore dell'apparecchio.
- Disattivare l'aspiratore con filtro ad acqua Puzzi.

Trasporto

Attenzione

Pericolo di lesioni e di danneggiamento! Rispettare il peso dell'apparecchio durante il trasporto.

- Per trasportare l'apparecchio su lunghi tragitti tirarlo tenendo l'apposito tubo di aspirazione.
- Per trasportare l'apparecchio tenere l'apposito manico ed il tubo di aspirazione.
- Per il trasporto in veicoli, assicurare l'apparecchio secondo le direttive in vigore affinché non possa scivolare e ribaltarsi.

Supporto

Attenzione

Pericolo di lesioni e di danneggiamento! Rispettare il peso dell'apparecchio durante la conservazione.

Questo apparecchio può essere conservato solo in ambienti interni.

Cura e manutenzione

A lavoro ultimato

- Pulire il PW 20 con acqua pulita.
- Pulizia del rullo della spazzola da filacci e dallo sporco.
- Verificare il quadro di spruzzo del bocchaglio; pulire l'ugello ed il bocchaglio nel caso in cui il quadro di spruzzo risulti essere irregolare.
- Nel caso in cui la potenza di aspirazione si riduca, pulire il tubo flessibile di aspirazione e gli ugelli di aspirazione.

Semestrale

- Verificare l'usura della cinghia dentata e la tensione; all'occorrenza sostituire.
- Controllare l'usura della spazzola ed eventualmente sostituirla.

Interventi di manutenzione

Sostituire il rullo della spazzola

- Svitare la vite sull'angolo di arresto e spostare la spazzola.
- Svitare le due viti sui lati frontali della spazzola.
- Rimuovere la cinghia trapezoidale.
- Rimuovere la spazzola.
- Il montaggio della spazzola deve essere eseguito nella sequenza inversa.

Guida alla risoluzione dei guasti

Spazzola bloccata.

Avviso: Il motore della spazzola si disattiva quando la spazzola risulta essere bloccata.

- Disattivare il motore della spazzola tramite l'interruttore dell'apparecchio.
- Controllare che la spazzola sia pulita. Rimuovere eventuali corpi estranei che la bloccano.
- Svitare il coperchio di protezione e premere l'interruttore del fusibile usando un cacciavite.
- Avvitare nuovamente il coperchio di protezione.

Garanzia

Le condizioni di garanzia valgono nel rispettivo paese di pubblicazione da parte della nostra società di vendita competente. Entro il termine di garanzia eliminiamo gratuitamente eventuali guasti all'apparecchio, se causati da difetto di materiale o di produzione. Nei casi previsti dalla garanzia si prega di rivolgersi al proprio rivenditore, oppure al più vicino centro di assistenza autorizzato, esibendo lo scontrino di acquisto.

Dati tecnici

		1.735-120.0
Larghezza di lavoro spazzola	mm	290
Larghezza di lavoro bocchetta	mm	330
Diametro spazzole	mm	70
Altezza alloggiamento	mm	120
Altezza manico	mm	830
Motore spazzola	V	220-240
Frequenza	Hz	1~ 50/60
Potenza	W	70
Pressione di nebulizzazione (max.)	MPa	2,5
Temperatura della soluzione detergente (max.)	°C	50
Numero di giri della spazzola (sui tappeti)	1/min	1500
Protezione	--	IPX4
Grado di protezione	--	I
Lunghezza cavo	m	10
Cavo di alimentazione: Codice N°	--	6.903-226.0
Cavo di alimentazione: Tipo:	--	H05VV-F 3x1,5 mm ²
Materiale alloggiamento	--	Ghisa di alluminio
Peso d'esercizio tipico	kg	9,2
Temperatura ambiente	°C	+5...+40
Valori rilevati secondo EN 60335-2-68		
Pressione acustica L _{pA}	dB(A)	56
Dubbio K _{pA}	dB(A)	1
Valore di vibrazione mano-braccio	m/s ²	<2,5
Dubbio K	m/s ²	0,2

Dichiarazione di conformità CE

Con la presente si dichiara che la macchina qui di seguito indicata, in base alla sua concezione, al tipo di costruzione e nella versione da noi introdotta sul mercato, è conforme ai requisiti fondamentali di sicurezza e di sanità delle direttive CE. In caso di modifiche apportate alla macchina senza il nostro consenso, la presente dichiarazione perde ogni validità.

Prodotto: Dispositivo supplementare di estrazione a spruzzo

Modelo: 1.735-xxx

Direttive CE pertinenti

2006/42/CE (+2009/127/CE)

2004/108/CE

Norme armonizzate applicate

EN 55014-1: 2006+A1: 2009+A2: 2011

EN 55014-2: 1997+A1: 2001+A2: 2008

EN 60335-1

EN 60335-2-68

EN 61000-3-2: 2006+A1: 2009+A2: 2009

EN 61000-3-3: 2008

EN 62233: 2008

Norme nazionali applicate

-

5.957-978

I firmatari agiscono su incarico e con la procura dell'amministrazione.



H. Jenner

CEO



S. Reiser

Head of Approbation

Responsabile della documentazione:

S. Reiser

Alfred Kärcher GmbH & Co. KG

Alfred-Kärcher-Str. 28 - 40

71364 Winnenden (Germany)

Tel.: +49 7195 14-0

Fax: +49 7195 14-2212

Winnenden, 2012/04/01



Lees vóór het eerste gebruik van uw apparaat deze originele gebruiksaanwijzing, ga navenant te werk en bewaar hem voor later gebruik of voor een latere eigenaar.

- Vóór eerste ingebruikname gebruiksaanwijzing van de waszuiger Puzzi absoluut lezen!
- Voor de eerste inbedrijfstelling de veiligheidsaanwijzingen nr. 5.956251.0 beslist lezen!

Inhoudsopgave

Zorg voor het milieu	NL . . . 1
Symbolen in de gebruiksaanwijzing	NL . . . 1
Reglementair gebruik	NL . . . 2
Apparaat-elementen	NL . . . 2
Veiligheidsinstructies	NL . . . 2
Functie	NL . . . 2
Inbedrijfstelling	NL . . . 3
Bediening	NL . . . 3
Vervoer	NL . . . 3
Opslag	NL . . . 3
Onderhoud	NL . . . 3
Hulp bij storingen	NL . . . 4
Garantie	NL . . . 4
Technische gegevens	NL . . . 4
EG-conformiteitsverklaring	NL . . . 5

Zorg voor het milieu



Het verpakkingsmateriaal is herbruikbaar. Deponeer het verpakkingsmateriaal niet bij het huishoudelijk afval, maar bied het aan voor hergebruik.



Onbruikbaar geworden apparaten bevatten waardevolle materialen die geschikt zijn voor hergebruik. Lever de apparaten daarom in bij een inzamelpunt voor herbruikbare materialen. Batterijen, olie en dergelijke stoffen mogen niet in het milieu belanden. Verwijder overbodig geworden apparatuur daarom via geschikte inzamelpunten.

Aanwijzingen betreffende de inhoudsstoffen (REACH)

Huidige informatie over de inhoudsstoffen vindt u onder:

www.kaercher.com/REACH

Symbolen in de gebruiksaanwijzing

Gevaar

Voor een onmiddellijk dreigend gevaar dat leidt tot ernstige en zelfs dodelijke lichamelijke letsels.

Waarschuwing

Voor een mogelijks gevaarlijke situatie die zou kunnen leiden tot ernstige en zelfs dodelijke lichamelijke letsels.

Voorzichtig

Voor een mogelijks gevaarlijke situatie die kan leiden tot lichte lichamelijke letsels of materiële schade.

Reglementair gebruik

Voorzichtig

Dit apparaat is alleen voor het gebruik in gesloten ruimtes bestemd.

- De professionele waskop PW 20 is een extra sproei- en extractieapparaat. Deze kan samen met de Puzzi 400 serie met ingebouwd stopcontact gebruikt worden en is voor de verwijdering van erge vervuilingen op vaste vloerbedekkingen geschikt.
- Dit apparaat is geschikt voor industrieel gebruik, zoals bijvoorbeeld in hotels, scholen, ziekenhuizen, fabrieken, winkels, kantoorgebouwen en verhuurkantoren.

Apparaat-elementen

- 1 Behuizing
- 2 Netkabel
- 3 Apparaatschakelaar
- 4 Veiligheidsschakelaar
- 5 Haakgeleider
- 6 Handgreep klep
- 7 Zuigbuis
- 8 Handgreep

Veiligheidsinstructies

⚠ Gevaar

- Nooit explosieve vloeistoffen, brandbare gassen, explosieve stoffen, alsmede oververdunde zuren en oplosmiddelen verspreiden en opzuigen! Daartoe behoren benzine, verfverdunder of stookolie die door verwerveling met de zuiglucht explosieve dampen of mengsels kunnen vormen, verder aceton, oververdunde zuren en oplosmiddelen omdat zij op het apparaat gebruikte materialen aantasten.
- Voor het reinigen en onderhouden van het apparaat en het vervangen van onderdelen moet het apparaat uitgeschakeld worden. Indien voorhanden moet de netstekker uitgetrokken worden, bij batterijgedreven apparaten moet de

batterijstekker uitgetrokken resp. moeten de klemmen van de batterij losgemaakt worden. Bij de omschakeling naar een andere functie moet het apparaat uitgeschakeld worden.

- Let erop dat netaansluiting en verlengsnoer niet beschadigd raken door eroverheen rijden, knellen, trekken en dergelijke. Bescherm de kabel tegen hitte, olie en scherpe randen.
- De netaansluitingleiding dient regelmatig op beschadiging te worden onderzocht, zoals bv op vorming van scheuren of slijtage. Wordt een beschadiging geconstateerd, moet de leiding vóór een verder gebruik worden vervangen.
- Het apparaat mag alleen door personen worden gebruikt die voor de omgang ermee zijn opgeleid of hun vaardigheden in het bedienen hebben aangetoond en uitdrukkelijk de opdracht hebben gekregen voor het gebruik.
- Er moet erop gelet worden dat de stroomleiding of de verlengingskabel bij de werking van een reinigingskop met roterende borstels / schijven niet beschadigd wordt door erover te rijden.
- Reparaties mogen uitsluitend door goedgekeurde klantenservicewerkplaatsen of door vaklui voor dit gebied worden uitgevoerd die met de betreffende veiligheidsvoorschriften vertrouwd zijn.

Functie

Bij de PW 20 wordt als extra bij het sproeien en extraheren door een snel lopende borstel het vuil uit de vaste vloerbedekking geborsteld. Het maakt een grondige reiniging ook van erg vervuilde vaste vloerbedekkingen mogelijk.

Inbedrijfstelling

- De waszuiger bedrijfs gereed maken.
- Sproei-zuigslang aan het apparaat aansluiten (Afb. A).
- PW 20 met sproei-zuigslang verbinden (Afb. B). Erop letten, dat de koppelingen van de drukslang in elkaar klikken.

Gebruik van het extra stopcontact:

- 1 Beschermkap met PW 20 apparaatstekker in de richting van de pijl schuiven.
- 2 PW 20 apparaatstekker in extra stopcontact van de waszuiger Puzzi steken (Afb. C).
- 3 PW 20 volgens gebruiksaanwijzing in werking stellen.

Bediening

Apparaat inschakelen

- Waszuiger Puzzi in werking stellen.
- Borstelaandrijving met apparaatschakelaar van de PW 20 (Afb. D) starten.

Aanwijzing: Bij blokkering van de borstel wordt de borstelaandrijving uitgeschakeld. Voor hulp zie "Hulp bij storingen".

Reinigen

- Handgreep klep bedienen (Afb. E). Daarmee wordt de reinigingsmiddeloplossing erop gespoten. Het vuile water wordt via het zuigmondstuk direct weer opgezogen.
- PW 20 voor het reinigen van licht overlappende banen achterwaarts over de vaste vloerbekleding trekken.
- Zo beginnen, dat al gereinigde vlakken niet weer betreden moeten worden.
- Handgreep klep bij het voorwaarts gaan (loze slag) loslaten.

Apparaat uitschakelen

- Borstelaandrijving op de apparaatschakelaar uitschakelen.
- Waszuiger Puzzi buiten werking stellen.

Vervoer

Voorzichtig

*Gevaar voor letsels en beschadigingen!
Houd bij het transport rekening met het gewicht van het apparaat.*

- Voor het transport over langere stukken apparaat aan de zuigbuis achter zich trekken.
- Apparaat om te dragen aan de draaggreep en aan de zuigbuis vastpakken.
- Bij het transport in voertuigen moet het apparaat conform de geldige richtlijnen beveiligd worden tegen verschuiven en kantelen.

Opslag

Voorzichtig

Gevaar voor letsel en beschadiging! Het gewicht van het apparaat bij opbergen in acht nemen.

Het apparaat mag alleen binnen worden opgeborgen.

Onderhoud

Na elk bedrijf

- PW 20 met schoon water spoelen.
- Borstelwals van pluizen en vuil reinigen.
- Sproeibeeld van het sproeimondstuk controleren; bij ongelijkmatig sproeibeeld sproeier en mondstuk reinigen.
- Bij afnemende zuigprestatie zuigslang en zuigmondstukken reinigen.

Halfjaarlijks

- Op slijtage van tandriem en spanning controleren, eventueel vervangen.
- Op slijtage van borstel controleren, eventueel borstel vervangen.

Onderhoudswerkzaamheden

Borstelwals vervangen

- Schroef aan de haakgeleider eruit draaien en borstel eruit zwenken.
- Beide schroeven aan de kopzijde van de borstel eruit draaien.
- Tandriem wegnemen.
- Borstel verwijderen.
- Montage van de borstel vindt plaats in omgekeerde volgorde.

Hulp bij storingen

Borstel is geblokkeerd

Aanwijzing: Bij geblokkeerde borstel wordt de borstelmotor uitgeschakeld.

- Borstelaandrijving op de apparaatschakelaar uitschakelen.
- Borstel op verontreinigingen controleren en indien nodig blokkerende voorwerpen verwijderen.
- Beschermkap eruit draaien en veiligheidsschakelaar met behulp van een schroevendraaier indrukken.
- Beschermkap weer erop schroeven.

Garantie

In ieder land zijn de door ons bevoegde verkoopkantoor uitgegeven garantiebepalingen van toepassing. Eventuele storingen aan het apparaat verhelpen wij zonder kosten binnen de garantietermijn, mits een materiaal of fabrieksfout de oorzaak van deze storing is. Neem bij klachten binnen de garantietermijn contact op met uw leverancier of de dichtstbijzijnde klantenservicewerkplaats en neem uw aankoopbewijs mee.

Technische gegevens

		1.735-120.0
Werkbreedte borstel	mm	290
Werkbreedte sproeier	mm	330
Borsteldiameter	mm	70
Hoogte van behuizing	mm	120
Hoogte greep	mm	830
Borstelmotor	V	220-240
Frequentie	Hz	1~ 50/60
Vermogen	W	70
Spuitdruk (max.)	MPa	2,5
Temperatuur van de reinigingsoplossing (max.)	°C	50
Borsteltoerental (op tapijtvloeren)	1/min	1500
Beveiligingsklasse	--	IPX4
Beschermingsklasse	--	I
Lengte snoer	m	10
Netsnoer: Bestlnr.	--	6.903-226.0
Elektriciteitskabel: type:	--	H05VV-F 3x1,5 mm ²
Materiaal van behuizing	--	Aluminium gietstuk
Typisch bedrijfsgewicht	kg	9,2
Omgevingstemperatuur	°C	+5...+40
Berekende waarden volgens EN 60335-2-68		
Geluidsdrukniveau L _{PA}	dB(A)	56
Onzekerheid K _{PA}	dB(A)	1
Hand-arm vibratie-waarde	m/s ²	<2,5
Onzekerheid K	m/s ²	0,2

EG-conformiteitsverklaring

Hierbij verklaren wij dat de hierna vermelde machine door haar ontwerp en bouwwijze en in de door ons in de handel gebrachte uitvoering voldoet aan de betreffende fundamentele veiligheids- en gezondheidseisen, zoals vermeld in de desbetreffende EG-richtlijnen. Deze verklaring verliest haar geldigheid wanneer zonder overleg met ons veranderingen aan de machine worden aangebracht.

Product: Extra sproei- en extractieapparaat

Type: 1.735-xxx

Van toepassing zijnde EG-richtlijnen

2006/42/EG (+2009/127/EG)

2004/108//EG

Toegepaste geharmoniseerde normen

EN 55014-1: 2006+A1: 2009+A2: 2011

EN 55014-2: 1997+A1: 2001+A2: 2008

EN 60335-1

EN 60335-2-68

EN 61000-3-2: 2006+A1: 2009+A2: 2009

EN 61000-3-3: 2008

EN 62233: 2008

Toegepaste landelijke normen

-

5.957-978

De ondergetekenden handelen in opdracht en met volmacht van de bedrijfsleiding.



H. Jenner

CEO



S. Reiser

Head of Approbation

Gevolmachtigde voor de documentatie:

S. Reiser

Alfred Kärcher GmbH & Co. KG

Alfred Kärcher-Str. 28 - 40

71364 Winnenden (Germany)

Tel.: +49 7195 14-0

Fax: +49 7195 14-2212

Winnenden, 2012/04/01



Antes del primer uso de su aparato, lea este manual original, actúe de acuerdo a sus indicaciones y guárdelo para un uso posterior o para otro propietario posterior.

- Antes de la primera puesta en marcha del aparato, es imprescindible leer el manual de instrucciones del aspirador de lavado Puzzi.
- ¡Antes de la primera puesta en marcha lea sin falta las instrucciones de seguridad nº 5.956.251.0!



Los aparatos viejos contienen materiales valiosos reciclables que deberían ser entregados para su aprovechamiento posterior. Evite el contacto de baterías, aceites y materias semejantes con el medio ambiente. Por este motivo, entregue los aparatos usados en los puntos de recogida previstos para su reciclaje.

Índice de contenidos

Protección del medio ambiente	ES	... 1
Símbolos del manual de instrucciones	ES	... 1
Uso previsto	ES	... 1
Elementos del aparato	ES	... 2
Indicaciones de seguridad	ES	... 2
Función	ES	... 2
Puesta en marcha	ES	... 2
Manejo	ES	... 3
Transporte	ES	... 3
Almacenamiento	ES	... 3
Cuidados y mantenimiento	ES	... 3
Ayuda en caso de avería	ES	... 4
Garantía	ES	... 4
Datos técnicos	ES	... 4
Declaración de conformidad CE	ES	... 5

Protección del medio ambiente



Los materiales empleados para el embalaje son reciclables y recuperables. No tire el embalaje a la basura doméstica y entréguelo en los puntos oficiales de recogida para su reciclaje o recuperación.

Indicaciones sobre ingredientes (REACH)

Encontrará información actual sobre los ingredientes en:

www.kaercher.com/REACH

Símbolos del manual de instrucciones

Peligro

Para un peligro inminente que acarrea lesiones de gravedad o la muerte.

Advertencia

Para una situación que puede ser peligrosa, que puede acarrear lesiones de gravedad o la muerte.

Precaución

Para una situación que puede ser peligrosa, que puede acarrear lesiones leves o daños materiales.

Uso previsto

Precaución

Este aparato sólo es apto para el uso en interiores.

- El cabezal de lavado profesional PW 20 es un dispositivo adicional de extracción por pulverización. Se puede utilizar con la serie Puzzi 400 con enchufe integrado y es apto para eliminar suciedades difíciles en moquetas.
- Este aparato es apto para el uso en aplicaciones industriales, como en hoteles, escuelas, hospitales, fábricas, tiendas, oficinas y negocios de alquiler.

Elementos del aparato

- 1 Carcasa
- 2 Cable de conexión a la red
- 3 Interruptor del aparato
- 4 Interruptor con fusibles
- 5 Ángulo de tope
- 6 Asa de válvula
- 7 Tubo de aspiración
- 8 Asa de transporte

Indicaciones de seguridad

⚠ Peligro

- ¡No aspire ni pulverice nunca líquidos explosivos, gases inflamables, polvos explosivos ni ácidos o disolventes sin diluir! Entre éstos se encuentran la gasolina, los diluyentes o el fuel, que pueden mezclarse con el aire aspirado dando lugar a combinaciones o vapores explosivos. No utilice tampoco acetona, ácidos ni disolventes sin diluir, ya que ellos atacan los materiales utilizados en el aparato.
- Antes de realizar tareas de limpieza y mantenimiento o cambiar piezas, se debe desconectar el aparato. En el caso de aparatos alimentados por red, desenchufarlos, si tienen baterías, se debe desenchufar el enchufe de la batería o la batería misma. Para cambiar de función se debe apagar el aparato.
- Debe tener cuidado de no dañar ni estropear el cable de conexión a red y el cable de prolongación por pisarlos, aplastarlos, tirar de ellos, u otras acciones similares. Proteja el cable de red del calor, aceite o cantos afilados.
- Comprobar regularmente si el cable tiene daños, como fisuras o desgaste. Si se detecta daños, sustituir el cable antes de volver a utilizarlo.
- El aparato sólo debe ser utilizado por personas que hayan sido instruidas en el manejo o hayan probado su capacidad al respecto y a las que se les haya encargado expresamente su utilización.

- Se debe tener cuidado de no pasar por encima y estropear el cable de conexión o el alargador cuando se trabaje con un cabezal de limpieza con cepillos giratorios/discos.
- El mantenimiento correctivo debe ser llevado a cabo únicamente por una oficina autorizada de servicio al cliente o por personal especializado, familiarizado con todas las normas de seguridad pertinentes.

Función

En la PW 20 se cepilla la suciedad también mediante extracción por pulverización de la suciedad de la moqueta con un cepillo en funcionamiento rápido. Esto permite limpiar profundamente incluso hasta moquetas muy sucias.

Puesta en marcha

- ➔ Preparar el aspirador de lavado Puzzi para su funcionamiento.
- ➔ Conectar la manguera de aspiración por pulverización al aparato (fig. A).
- ➔ Conectar la PW 20/1 con la manguera de aspiración por pulverización (fig. B). Procurar que los acoplamiento de la manguera de presión queden encajados.

Uso del enchufe adicional:

- 1 deslizar la tapa protectora con el enchufe de aparato PW 20 en dirección de la flecha.
- 2 Insertar el enchufe de la PW 20/1 en el enchufe adicional del aspirador de lavado Puzzi (Fig. C).
- 3 Poner la PW 20 en funcionamiento de acuerdo con el manual de instrucciones.

Manejo

Conexión del aparato

- Poner en marcha el aspirador de lavado Puzzi.
- Arrancar el accionamiento de los cepillos con el interruptor del aparato de la PW 20 (fig. D).

Nota: Al bloquear los cepillos se desconecta el accionamiento de los cepillos. Para soluciones véase "Ayuda en caso de avería".

Limpieza

- Accionar el asa de la válvula (fig. E). Así se pulveriza la solución de detergente. El agua sucia se aspira de nuevo a través de la boquilla de absorción.
- Pasar la PW 20 hacia atrás por la moqueta recorriéndola de atrás a delante.
- Comenzar de forma que no se haya que pasar de nuevo por la superficie que ya se haya limpiado.
- Soltar el asa de la válvula al desplazarse hacia delante (en vacío).

Desconexión del aparato

- Desconectar el accionamiento de los cepillos con el interruptor del aparato.
- Poner el aspirador de lavado Puzzi fuera de servicio.

Transporte

Precaución

¡Peligro de lesiones y daños! Respetar el peso del aparato para el transporte.

- Para transportar el aparato por trayectos largos, tire de él mediante la tubería de aspiración.
- Coger el aparato por el asa y la tubería de aspiración para el transporte.
- Al transportar en vehículos, asegurar el aparato para evitar que resbale y vuelque conforme a las directrices vigentes.

Almacenamiento

Precaución

¡Peligro de lesiones y daños! Respetar el peso del aparato en el almacenamiento. Este aparato sólo se puede almacenar en interiores.

Cuidados y mantenimiento

Después de cada puesta en marcha

- Enjuagar la PW 20 con agua.
- Limpiar el cepillo rotativo de pelusas y suciedad.
- Comprobar el patrón de pulverización de la pieza de la boca de la boquilla; limpiar la boquilla y la pieza de la boca si el patrón de pulverización es irregular.
- Limpiar la manguera y las boquillas de aspiración si baja la potencia de aspiración.

Bianualmente

- Comprobar el desgaste de la correa dentada y la tensión, cambiar si es necesario.
- Comprobar el desgaste de los cepillos, cambiar los cepillos si es necesario.

Trabajos de mantenimiento

Recambio del cepillo rotativo

- Desenroscar el tornillo de la escuadra de tope y extraer los cepillos.
- Desenroscar los dos tornillos de los frentes de los cepillos.
- Extraer la correa dentada.
- Quitar los cepillos.
- El montaje de los cepillos se realiza siguiendo el orden inverso.

Ayuda en caso de avería

El cepillo está bloqueado

Nota: Si los cepillos están bloqueados se desconecta el motor del cepillo.

- Desconectar el accionamiento de los cepillos con el interruptor del aparato.
- Comprobar si el cepillo está sucio y si es así eliminar los objetos que lo bloqueen.
- Desenroscar la tapa protectora y presionar el interruptor de seguridad con ayuda de un destornillador.
- Enroscar de nuevo la tapa protectora.

Garantía

En todos los países rigen las condiciones de garantía establecidas por nuestra empresa distribuidora. Las averías del aparato serán subsanadas gratuitamente dentro del periodo de garantía, siempre que se deban a defectos de material o de fabricación. En un caso de garantía, le rogamos que se dirija con el comprobante de compra al distribuidor donde adquirió el aparato o al servicio al cliente autorizado más próximo a su domicilio.

Datos técnicos

		1.735-120.0
Ancho de trabajo de los cepillos	mm	290
Ancho de trabajo de la boquilla	mm	330
Diámetro cepillos	mm	70
Altura de la carcasa	mm	120
Altura del asa	mm	830
Motor de cepillos	V	220-240
Frecuencia	Hz	1~ 50/60
Potencia	W	70
Presión de pulverización (max.)	MPa	2,5
Temperatura de la solución de limpieza (máx.)	°C	50
Velocidad del cepillo (en moqueta)	1/min	1500
Categoría de protección	--	IPX4
Clase de protección	--	I
Longitud del cable	m	10
Cable de red: N.º pedido	--	6.903-226.0
Tipo de cable de alimentación:	--	H05VV-F 3x1,5 mm ²
Material de la carcasa	--	Colado de aluminio
Peso de funcionamiento típico	kg	9,2
Temperatura ambiente	°C	+5...+40
Valores calculados conforme a la norma EN 60335-2-68		
Nivel de presión acústica L _{pA}	dB(A)	56
Inseguridad K _{pA}	dB(A)	1
Valor de vibración mano-brazo	m/s ²	<2,5
Inseguridad K	m/s ²	0,2

Declaración de conformidad CE

Por la presente declaramos que la máquina designada a continuación cumple, tanto en lo que respecta a su diseño y tipo constructivo como a la versión puesta a la venta por nosotros, las normas básicas de seguridad y sobre la salud que figuran en las directivas comunitarias correspondientes. La presente declaración perderá su validez en caso de que se realicen modificaciones en la máquina sin nuestro consentimiento explícito.

Producto: Dispositivo adicional de extracción por pulverización

Modelo: 1.735-xxx

Directivas comunitarias aplicables

2006/42/CE (+2009/127/CE)

2004/108/CE

Normas armonizadas aplicadas

EN 55014-1: 2006+A1: 2009+A2: 2011

EN 55014-2: 1997+A1: 2001+A2: 2008

EN 60335-1

EN 60335-2-68

EN 61000-3-2: 2006+A1: 2009+A2: 2009

EN 61000-3-3: 2008

EN 62233: 2008

Normas nacionales aplicadas

-

5.957-978

Los abajo firmantes actúan con plenos poderes y con la debida autorización de la dirección de la empresa.



H. Jenner
CEO



S. Reiser
Head of Approbation

Persona autorizada para la documentación:
S. Reiser

Alfred Kärcher GmbH & Co. KG

Alfred-Kärcher-Str. 28 - 40

71364 Winnenden (Germany)

Tele.: +49 7195 14-0

Fax: +49 7195 14-2212

Winnenden, 2012/04/01



Leia o manual de manual original antes de utilizar o seu aparelho. Proceda conforme as indicações no manual e guarde o manual para uma consulta posterior ou para terceiros a quem possa vir a vender o aparelho.

- Antes de proceder à colocação em funcionamento é muito importante ler primeiro o manual de instruções do aspirador-lavador Puzzi!
- Antes de colocar em funcionamento pela primeira vez é imprescindível ler atentamente as indicações de segurança n.º 5.956-251.0!

Índice

Proteção do meio-ambiente	PT	... 1
Símbolos no Manual de Instruções	PT	... 1
Utilização conforme o fim a que se destina a máquina	PT	... 1
Elementos do aparelho	PT	... 2
Avisos de segurança	PT	... 2
Funcionamento	PT	... 2
Colocação em funcionamento	PT	... 2
Manuseamento	PT	... 3
Transporte	PT	... 3
Armazenamento	PT	... 3
Conservação e manutenção	PT	... 3
Ajuda em caso de avarias	PT	... 4
Garantia	PT	... 4
Dados técnicos	PT	... 4
Declaração de conformidade CE	PT	... 5

Proteção do meio-ambiente



Os materiais da embalagem são recicláveis. Não coloque as embalagens no lixo doméstico, envie-as para uma unidade de reciclagem.



Os aparelhos velhos contêm materiais preciosos e recicláveis e deverão ser reutilizados. Baterias, óleo e produtos similares não podem ser deitados fora ao meio ambiente. Por isso, elimine os aparelhos velhos através de sistemas de recolha de lixo adequados.

Avisos sobre os ingredientes (REACH)

Informações actuais sobre os ingredientes podem ser encontradas em:

www.kaercher.com/REACH

Símbolos no Manual de Instruções

Perigo

Para um perigo eminente que pode conduzir a graves ferimentos ou à morte.

Advertência

Para uma possível situação perigosa que pode conduzir a graves ferimentos ou à morte.

Atenção

Para uma possível situação perigosa que pode conduzir a ferimentos leves ou danos materiais.

Utilização conforme o fim a que se destina a máquina

Atenção

Este aparelho foi única e exclusivamente concebido para a utilização em interiores.

- A cabeça de lavagem profissional PW 20 é um aparelho complementar de extracção de névoa. Esta pode ser operada com a série Puzzi 400 com tomada incorporada e é adequada para a eliminação de sujidade forte em carpetes.
- Este aparelho destina-se ao uso industrial, p.ex. em hotéis, escolas, hospitais, fábricas, lojas, escritórios e lojas à exploração.

Elementos do aparelho

- 1 Carcaça
- 2 Cabo de rede
- 3 Interruptor da máquina
- 4 Interruptor de segurança
- 5 Ângulo de fixação
- 6 Alavanca da válvula
- 7 Tubo de aspiração
- 8 Pega para portar

Avisos de segurança

Perigo

- Nunca pulverize nem aspire líquidos ou pós explosivos, gases inflamáveis, nem tão pouco ácidos não diluídos e diluentes. Tais como gasolina, diluentes de tinta ou óleo combustível que podem formar gases ou misturas explosivas quando misturados com o ar aspirado, assim como acetona, ácidos e solventes não diluídos, dado que estas substâncias prejudicam os materiais utilizados no aparelho.
- Desligar o aparelho antes de o sujeitar aos trabalhos de limpeza ou de manutenção e antes de substituir peças. No caso de aparelhos operados pela rede eléctrica deve-se retirar a ficha da tomada e no caso de aparelhos operados a bateria deve-se retirar a ficha da bateria ou desconectar a bateria. O aparelho deve ser desligado sempre que pretender mudar para outra função.
- Deve-se assegurar que o cabo de rede e o cabo de extensão não sejam danificados ao passar por cima dos mesmos, por esmagamento, puxões ou problemas similares. Proteger o cabo contra calor, óleo e arestas vivas.
- Controlar o cabo de alimentação regularmente quanto à formação de fissuras ou envelhecimento. No caso de ser detectada uma danificação é necessário substituir o cabo antes de voltar a utilizar o aparelho.

- O aparelho só deve ser manobrado por pessoas que tenham sido instruídas especialmente para o efeito ou por pessoas que já comprovaram ter capacidades para a manobra do aparelho e que estejam expressamente autorizados para utilizarem o mesmo.
- Deve ter-se em atenção que o cabo de alimentação e a extensão não sejam danificados pela cabeça de limpeza, isto é, pelas escovas rotativas/discos da mesma.
- As reparações só podem ser executadas pelas oficinas de assistência técnica autorizadas ou por técnicos especializados nesta área, que estejam devidamente familiarizados com as principais normas de segurança.

Funcionamento

No aparelho PW 20, complementarmente à extracção por névoa, existe uma escova de rotação rápida, que escova a sujidade para fora da tapete. Esta característica garante uma limpeza profunda de tapetes com sujidade forte.

Colocação em funcionamento

- Estabelecer a operacionalidade do aspirador-lavador Puzzi.
- Ligar a mangueira de pulverização/aspiração ao aparelho (fig. A).
- Ligar o aparelho PW 20 à mangueira de pulverização/aspiração (fig. B). Ter em atenção que os acoplamentos da mangueira de pressão encaixem.

Utilização da tomada complementar:

- 1 Inserir a tampa de protecção com o conector PW 20 na direcção da seta.
- 2 Encaixar o conector PW 20 na tomada complementar do aspirador-lavador Puzzi (fig. C).
- 3 Colocar o aparelho PW 20 em funcionamento, de acordo com o manual de instruções.

Manuseamento

Ligar a máquina

- Colocar o aspirador-lavador Puzzi em funcionamento.
- Ligar o accionamento da escova no interruptor do aparelho PW 20 (fig. D).

Aviso: O accionamento da escova desliga se a escova bloquear. Ver solução "Ajuda em caso de avarias".

Limpar

- Accionar a alavanca da válvula (fig. E). Desta forma é pulverizada a solução de limpeza. A água suja é imediatamente aspirada pelo bocal de aspiração.
- Puxar o PW 20 em vias ligeiramente sobrepostas sobre a tapete para a limpar.
- Iniciar os trabalhos de forma que não seja necessário passar por cima de áreas já limpas.
- Soltar a alavanca da válvula durante a marcha para a frente (marcha em vazio).

Desligar o aparelho

- Desligar o accionamento da escova no interruptor do aparelho.
- Desligar o aspirador-lavador Puzzi.

Transporte

Atenção

Perigo de ferimentos e de danos! Ter atenção ao peso do aparelho durante o transporte.

- Para transportar o aparelho sobre longas distâncias, puxe-o pelo tubo de aspiração.
- Para transportar o aparelho deve-se agarrá-lo na pega e no tubo de aspiração.
- Durante o transporte em veículos, proteger o aparelho contra deslizes e tombamentos, de acordo com as directivas em vigor.

Armazenamento

Atenção

Perigo de ferimentos e de danos! Ter atenção ao peso do aparelho durante o armazenamento.

Este aparelho só pode ser armazenado em espaços fechados e cobertos.

Conservação e manutenção

Sempre depois de utilizar a máquina

- Limpar o aparelho PW 20 com água limpa.
- Libertar o cilindro de escova de algodão e de sujidade.
- Verificar a pulverização do bocal; em caso de uma pulverização irregular deve-se proceder à limpeza do bocal.
- Limpar a mangueira de aspiração e os bicos de aspiração, se detectar uma redução da potência de aspiração.

Semestralmente

- Controlar o desgaste da correia dentada e a tensão e substituir, se necessário.
- Verificar o desgaste da escova e substituir, se necessário.

Trabalhos de manutenção

Substituir a escova rotativa

- Desenroscar o parafuso no ângulo de fixação e girar a escova para fora.
- Desenroscar os dois parafusos na face frontal da escova.
- Retirar a correia dentada.
- Remover a escova.
- A montagem da escova é realizada na ordem inversa.

Ajuda em caso de avarias

Escova está bloqueada

Aviso: O motor da escova desliga se a escova bloquear.

- Desligar o accionamento da escova no interruptor do aparelho.
- Controlar a escova quanto a sujidade e remover eventuais objectos de obstrução.
- Desenroscar a capa de protecção e pressionar o interruptor de segurança com uma chave de parafusos.
- Voltar a aparafusar a capa de protecção.

Garantia

Em cada país vigem as respectivas condições de garantia estabelecidas pelas nossas Empresas de Comercialização.

Eventuais avarias no aparelho durante o período de garantia serão reparadas, sem encargos para o cliente, desde que se trate dum defeito de material ou de fabricação.

Em caso de garantia, dirija-se, munido do documento de compra, ao seu revendedor ou ao Serviço Técnico mais próximo.

Dados técnicos

		1.735-120.0
Largura de trabalho da escova	mm	290
Largura de trabalho do bocal	mm	330
Diâmetro da escova	mm	70
Altura da carcaça	mm	120
Altura da alavanca	mm	830
Motor da escova	V	220-240
Frequência	Hz	1~ 50/60
Potência	W	70
Pressão de pulverização (max.)	MPa	2,5
Temperatura da solução de limpeza (máx.)	°C	50
Velocidade de rotação da escova (na alcatifa)	1/min	1500
Tipo de protecção	--	IPX4
Classe de protecção	--	I
Comprimento do cabo	m	10
Cabo de rede: N.º de encomenda	--	6.903-226.0
Cabo de rede: Tipo:	--	H05VV-F 3x1,5 mm ²
Material da carcaça	--	Alumínio fundido
Peso de funcionamento típico	kg	9,2
Temperatura ambiente	°C	+5...+40
Valores obtidos segundo EN 60335-2-68		
Nível de pressão acústica L_{pA}	dB(A)	56
Insegurança K_{pA}	dB(A)	1
Valor de vibração mão/braço	m/s ²	<2,5
Insegurança K	m/s ²	0,2

Declaração de conformidade CE

Declaramos que a máquina a seguir designada corresponde às exigências de segurança e de saúde básicas estabelecidas nas Directivas CE por quanto concerne à sua concepção e ao tipo de construção assim como na versão lançada no mercado. Se houver qualquer modificação na máquina sem o nosso consentimento prévio, a presente declaração perderá a validade.

Produto: Aparelho complementar de extração de névoa

Tipo: 1.735-xxx

Respectivas Directrizes da CE

2006/42/CE (+2009/127/CE)

2004/108/CE

Normas harmonizadas aplicadas

EN 55014-1: 2006+A1: 2009+A2: 2011

EN 55014-2: 1997+A1: 2001+A2: 2008

EN 60335-1

EN 60335-2-68

EN 61000-3-2: 2006+A1: 2009+A2: 2009

EN 61000-3-3: 2008

EN 62233: 2008

Normas nacionais aplicadas

-

5.957-978

Os abaixo assinados têm procuração para agirem e representarem a gerência.



H. Jenner

CEO



S. Reiser

Head of Approbation

Responsável pela documentação:

S. Reiser

Alfred Kärcher GmbH & Co. KG

Alfred-Kärcher-Str. 28 - 40

71364 Winnenden (Germany)

Tel.: +49 7195 14-0

Fax: +49 7195 14-2212

Winnenden, 2012/04/01



Læs original brugsanvisning inden første brug, følg anvisningerne og opbevar vejledningen til senere efterlæsning eller til den næste ejer.

- Inden første ibrugtagning skal betjeningsvejledningen af vaskesugeren Puzzi læses!
- Inden første ibrugtagelse skal sikkerhedshenvisningerne nr. 5.956251 læses!

Indholdsfortegnelse

Miljøbeskyttelse	DA . . . 1
Symbolerne i driftsvejledningen DA . . . 1	
Bestemmelsesmæssig, anvendelse	DA . . . 1
Maskinelementer	DA . . . 1
Sikkerhedsanvisninger	DA . . . 2
Funktion	DA . . . 2
Ibrugtagning	DA . . . 2
Betjening	DA . . . 2
Transport	DA . . . 3
Opbevaring	DA . . . 3
Pleje og vedligeholdelse	DA . . . 3
Hjælp ved fejl	DA . . . 3
Garanti	DA . . . 3
Tekniske data	DA . . . 4
EU-overensstemmelseserklæring	DA . . . 4

Miljøbeskyttelse

	Emballagen kan genbruges. Smid ikke emballagen ud sammen med det almindelige husholdningsaffald, men aflever den til genbrug.
	Udtjente apparater indeholder værdifulde materialer, der kan og bør afleveres til genbrug. Batterier, olie og lignende stoffer er ødelæggende for miljøet. Aflever derfor udtjente apparater på en genbrugsstation eller lignende.

Henvisninger til indholdsstoffer (REACH)

Aktuelle oplysninger til indholdsstoffer finder du på:

www.kaercher.com/REACH

Symbolerne i driftsvejledningen

Risiko

En umiddelbar truende fare, som kan føre til alvorlige personskader eller død.

Advarsel

En muligvis farlig situation, som kan føre til alvorlige personskader eller til død.

Forsigtig

En muligvis farlig situation, som kan føre til personskader eller til materialeskader.

Bestemmelsesmæssig, anvendelse

Forsigtig

Maskinen er kun beregnet til brug inden-dørs.

- Profi-vaskehovedet PW 20 er en sprøjteekstraktionstilbehør. Enheden kan bruges sammen med Puzzi 400 serien med integreret stikdåse og er beregnet til fjernelse af stærk tilsmudsning på gulvtæpper.
- Denne maskine er egnet til erhvervs-mæssig brug, f.eks. på hoteller, skoler, sygehuse, fabrikker, butikker, kontorer og udlejningsvirksomheder.

Maskinelementer

- 1 Hus
- 2 Netkabel
- 3 Afbryder
- 4 Sikkerhedskontakt
- 5 Anslagsvinkel
- 6 Ventilgreb
- 7 Sugerør
- 8 Bæregreb

Sikkerhedsanvisninger

⚠ Risiko

- Opsug aldrig eksplosive væsker, brændbare gasser, eksplosivt støv eller ufortyndede syrer og opløsningsmidler! Dertil hører benzin, farvefortynder og fyringsolie, som ved ophvirvling med sugeluften kan danne eksplosive dampe eller blandinger. Det samme gælder for acetone, ufortyndede syrer og opløsningsmidler, som angriber de materialer, maskinen er fremstillet af.
- Inden maskinen renses og vedligeholdes og inden komponenter udskiftes, skal maskinen afbrydes. Ved maskiner, som kører med strøm, skal netstikket trækkes ud. Ved maskiner, som kører med batterier, skal batteristikket fjernes, hhv. batteriet frakobles. Maskinen skal afbrydes, hvis den skal omstilles til en anden funktion.
- Undgå at køre over, klemme, rive eller lign. i net- eller forlængerledninger, da dette ødelægger eller beskadiger dem. Beskyt netkablet mod varme, olie og skarpe kanter.
- Strømledningen skal regelmæssigt kontrolleres for skader, som f.eks. dannelse af revner eller slitage. Hvis der konstateres skader, skal ledningen udskiftes inden maskinen tages i brug.
- Maskinen må kun bruges af personer som blev oplyst om brugen eller som kan dokumentere at de er i stand til at betjene maskinen og udtrykkeligt blev betroet til brugen.
- Ved drift med sugehoved og roterende børster/skiver, skal der sørges for, at der ikke køres over strømledningen eller forlængerledningen.
- Istandsættelser må kun gennemføres af den godkendte kundeservice eller fagkyndige personer, som er fortroligt med alle gældende sikkerhedsbestemmelser.

Funktion

Med PW 20 kan man foruden sprøjteekstraktionen børste tilsmudsninger ud af gulvtæppet via en hurtig roterende børste. Det tillader en grundig rengøring selv af stærk tilsmudsede gulvtæpper.

Ibrugtagning

- Gøre vaskesugeren Puzzi klar til brug.
- Slut sprøjte-sugeslangen til maskinen (fig. A).
- Forbind PW 20 med sprøjte-sugeslangen (fig. B). Hold øje med at trykslangens kobling går i hak.

Anvendelse af ekstra-stikdåsen:

- 1 Skub beskyttelsesdækslet med PW 20 stikket i pilens retning.
- 2 Sæt PW 20 stikket i vaskesugeren Puzzis ekstra-stikdåse (fig. C).
- 3 Tag PW 20 i brug iht. betjeningsvejledningen.

Betjening

Tænd for maskinen

- Ibrugtagning af vaskesuger Puzzi.
- Start børstedrevet vha. PW 20's hovedafbryder (fig. D).

Bemærk: Hvis børsten blokeres, afbrydes børstedrevet. For afhjælp se "Hjælp ved fejl".

Rensning

- Tryk ventilgrebet (fig. E).
Dermed sprøjtes rensningsopløsningen på. Snavsevandet suges omgående tilbage via sugedysen.
- Til rengøring trækker du PW 20 over gulvtæppet i let overlappende baner.
- Start således, at du ikke igen træder på allerede rensede områder.
- Giv slip for ventilgrebet hvis du kører fremad (tom løft).

Sluk for maskinen

- Afbryd børstedrevet med hovedafbryderen.
- Tag vaskesuger Puzzi ud af brug.

Transport

Forsigtig

Fare for person- og materialeskader! Hold øje med maskinens vægt ved transporten.

- Træk højtryksrenseren, når den skal transporteres over længere strækninger.
- Hold maskinen fast på håndtaget og sugerøret hvis den skal løftes.
- Ved transport i biler skal renseren fastspændes i.h.t. gældende love.

Opbevaring

Forsigtig

Fare for person- og materialeskader! Hold øje med maskinens vægt ved opbevaring. Denne maskine må kun opbevares inden-dørs.

Pleje og vedligeholdelse

Efter hver brug

- Skyl PW 20 med klart vand.
- Rens børstevalsen fra fnug og snavs.
- Kontroller dysemundstykkets sprøjtemønster; hvis mønsteret er uregelmæssigt skal dysens mundstykke renses.
- Ved reduceret sugeseffekt skal sugeslangen og sugedyserne renses.

Halvårlig

- Kontroller tandremmens slitage og spændingen, udskift evt.
- Kontroller børsten for slitage, udskift evt. børsten.

Vedligeholdelsesarbejder

Udskiftning af børstevalser

- Skru skruen ud ved anslagsvinklen og sving børsten ud.
- Skru begge skruer på børsternes forside ud.
- Fjern tandremmen.
- Fjern børsterne.
- Børsten monteres i omvendt rækkefølge.

Hjælp ved fejl

Børsten er blokeret

Bemærk: Ved blokeret børste afbrydes børstemotoren.

- Afbryd børstedrevet med hovedafbryderen.
- Kontroller børsten med hensyn til tilsmudsninger og fjern evt. blokerende genstande.
- Drej beskyttelsesdækslet ud og tryk sikkerhedskontakten ved hjælp af en skruetrækker.
- Skru beskyttelsesdækslet fast igen.

Garanti

I de enkelte lande gælder de af vore forhandlere fastlagte garantibetingelser. Eventuelle fejl på apparatet afhjælpes gratis inden for garantien, såfremt fejlen kan tilskrives en materiale- eller produktionsfejl. Hvis De ønsker at gøre garantien gældende, bedes De henvende Dem til Deres forhandler eller nærmeste kundeservice medbringende kvittering for købet.

Tekniske data

		1.735-120.0
Børstens arbejdsbredde	mm	290
Dysens arbejdsbredde	mm	330
Børstediameter	mm	70
Husets højde	mm	120
Grebets højde	mm	830
Børstemotor	V	220-240
Frekvens	Hz	1~ 50/60
Effekt	W	70
Sprøjtetryk (max.)	MPa	2,5
Rensemiddelopløsnings- temperatur (maks.)	°C	50
Børsteomdrejningstal (på tæpper)	1/min	1500
Kapslingsklasse	--	IPX4
Beskyttelsesklasse	--	I
Kabellængde	m	10
Netledning: Bestil- lingsnr.	--	6.903- 226.0
Netkabel: type:	--	H05VV-F 3x1,5 mm ²
Husets materiale	--	Alumini- um-støb
Typisk driftsvægt	kg	9,2
Omgivelsestemperatur	°C	+5...+40
Oplyste værdier ifølge EN 60335-2-68		
Lydtryksniveau L _{pA}	dB(A)	56
Usikkerhed K _{pA}	dB(A)	1
Hånd-arm vibrations- værdi	m/s ²	<2,5
Usikkerhed K	m/s ²	0,2

EU-overensstemmelseserklæring

Hermed erklærer vi, at den nedenfor nævnte maskine i design og konstruktion og i den af os i handlen bragte udgave overholder de gældende grundlæggende sikkerheds- og sundhedskrav i EF-direktiverne. Ved ændringer af maskinen, der foretages uden forudgående aftale med os, mister denne erklæring sin gyldighed.

Produkt: Sprøjtetekstraktionsekstraenhed

Type: 1.735-xxx

Gældende EF-direktiver

2006/42/EF (+2009/127/EF)

2004/108/EF

Anvendte harmoniserede standarder

EN 55014-1: 2006+A1: 2009+A2: 2011

EN 55014-2: 1997+A1: 2001+A2: 2008

EN 60335-1

EN 60335-2-68

EN 61000-3-2: 2006+A1: 2009+A2: 2009

EN 61000-3-3: 2008

EN 62233: 2008

Anvendte tyske standarder

-

5.957-978

Undertegnede agerer på vegne af og med fuldmagt fra ledelsen.

H. Jenner
CEO

S. Reiser
Head of Approbation

Dokumentationsbefuldmægtiget:
S. Reiser

Alfred Kärcher GmbH & Co. KG

Alfred-Kärcher-Str. 28 - 40

71364 Winnenden (Germany)

Tlf.: +49 7195 14-0

Fax: +49 7195 14-2212

Winnenden, 2012/04/01



Før første gangs bruk av apparatet, les denne originale bruksanvisningen, følg den og oppbevar den for senere bruk eller for overlevering til neste eier.

- Før første gangs bruk skal bruksanvisningen for vaskesugeren Puzzi ubetinget leses!
- Det er tvingende nødvendig å lese sikkerhetsinstruksene nr. 5.956-251.0 før maskinen settes i drift!

Innholdsfortegnelse

Miljøvern	NO . . . 1
Symboler i bruksanvisningen	NO . . . 1
Forskriftsmessig bruk	NO . . . 1
Maskinorganer	NO . . . 1
Sikkerhetsanvisninger	NO . . . 2
Funksjon	NO . . . 2
Ta i bruk	NO . . . 2
Betjening	NO . . . 2
Transport	NO . . . 3
Lagring	NO . . . 3
Pleie og vedlikehold	NO . . . 3
Feilretting	NO . . . 3
Garanti	NO . . . 3
Tekniske data	NO . . . 4
EU-samsvarserklæring	NO . . . 4

Miljøvern

	Materialet i emballasjen kan resirkuleres. Ikke kast emballasjen i husholdningsavfallet, men lever den inn til resirkulering.
	Gamle apparater inneholder verdifulle materialer som kan resirkuleres. Disse bør leveres inn til gjenvinning. Batterier, olje og lignende stoffer må ikke komme ut i miljøet. Gamle maskiner skal derfor avhendes i egnede innsamlingsystemer.

Anvisninger om innhold (REACH)

Aktuell informasjon om stoffene i innholdet finner du under:

www.kaercher.com/REACH

Symboler i bruksanvisningen

Fare

For en umiddelbar truende fare som kan føre til store personskader eller til død.

Advarsel

For en mulig farlig situasjon som kan føre til store personskader eller til død.

Forsiktig!

For en mulig farlig situasjon som kan føre til mindre personskader eller til materielle skader.

Forskriftsmessig bruk

Forsiktig!

Dette apparatet er kun ment for bruk innendørs.

- Profi-vaskehode PW 20 er et ekstra apparat for spray-suging Ved hjelp av Puzzi 400 Serie med innebygget stikkontakt kan den brukes for fjerning av sterk tilsmussing av tepegulv.
- Denne maskinen egner seg til industrielt bruk, f.eks. i hoteller, skoler, sykehus, fabrikker, butikker, kontorer og utleiefirmaer.

Maskinorganer

- 1 Hus
- 2 Nettledning
- 3 Apparatbryter
- 4 Sikringsbryter
- 5 Anslagsvinkel
- 6 Ventilhåndtak
- 7 Sugerør
- 8 Bærehåndtak

Sikkerhetsanvisninger

⚠ Fare

- Spray aldri ut eller sug aldri opp eksplosive væsker, brennbare gasser, eksplosivt støv eller uforynnnet syre eller løsningsmidler! Til dette hører bensin, tynner og fyringsolje, som blandet med innsugningsluft kan danne eksplosive damper og blandinger. Dette gjelder også aceton, uforynnede syrer og løsemidler som angriper materialene som er brukt på maskinen.
- Før rengjøring og vedlikehold av apparatet, eller skifte av deler, skal apparatet være avslått. Ved maskiner drevet fra strømmettet skal støpselket trekkes ut, ved batteridrevne maskiner skal batteristøpselet trekkes ut eller batteriet skal kobles fra. Ved omkobling til en annen funksjon skal apparatet slås av.
- Pass på at strømledningen eller skjøteledningen ikke skades ved at den kjøres over, klemmes, strekkes eller lignende. Beskytt ledningen mot sterk varme, olje og skarpe kanter.
- Kontroller strømledningen regelmessig for skader, som f.eks. sprekker eller aldring. Dersom du ser skader, må du skifte ledningen før videre bruk.
- Apparatet skal bare brukes av personer som er opplært i eller kan dokumentere kjennskap til bruken, og som har fått i oppdrag å bruke apparatet.
- Pass også på at strømledningen eller skjøteledningen ved bruk av et rengjøringshode med roterende børster/skiver ikke blir skadet ved overkjørsel.
- Reparasjoner skal kun utføres på godkjente serviceverksteder eller av fagfolk som er kjent med alle sikkerhetsforskriftene.

Funksjon

Ved PW 20 vil smusset børstes ut av teppet ved hjelp av en rask børste i tillegg til spray-sugingen. Det gjør det mulig med en grundig rengjøring av sterkt tilsmussede teppegulv.

Ta i bruk

- Gjør vaskesugeren Puzzi klar til bruk.
- Koble spray-sugeslange til apparatet (fig. A.).
- PW 20 kobles til spray-sugeslangen (fig. B). Pass da på at koblingen på spray-sugeslangen går i lås.

Bruk av ekstra stikkontakt.

- 1 Skyv beskyttelsesdekslet i pilretningen med PW 20 apparatstøpsel.
- 2 PW 20 apparatstøpsel settes i den ekstra stikkontakten på vaskesuger Puzzi.
- 3 PW 20 tas i bruk som angitt i bruksanvisningen.

Betjening

Slå apparatet på

- Ta i bruk vaskesuger Puzzi.
- Start børstedrift ved hjelp av bryteren på PW 20 (fig. D).

Merk: Ved blokkering av børstene kobles børstedriften ut. For å rette feil, se "Hjelp ved feil".

Rengjøring

- Bruk ventilhåndtaket (fig. E). Da blir vaskemiddelløsningen sprayet på. Brukt vann sugers straks tilbake ved hjelp av sugedysen.
- PW 20 trekkes i overlappende baner baklengs med lett overlappende baner.
- Begynn slik at du slipper å trække på flater som nettopp er rengjorte.
- Slipp ventilhåndtaket når du kjører forover (tomgang).

Slå maskinen av

- Slå av børstedriften med apparatbryteren.
- Ta vaskesuger Puzzi ut av bruk.

Transport

Forsiktig!

Fare for personskader og materielle skader! Pass på vekten av apparatet ved transport.

- For transport over lengere strekninger, ta fatt i sugerøret og trekk apparatet etter deg.
- For løfting, grip apparatet i bærehåndtaket og i sugerøret.
- Ved transport i kjøretøyer skal apparatet sikres mot å skli eller velte etter de til enhver tid gjeldende regler.

Lagring

Forsiktig!

Fare for personskader og materielle skader! Pass på vekten av apparatet ved lagring.

Dette apparatet skal kun lagres innendørs.

Pleie og vedlikehold

Etter hver bruk

- PW 20 skylles med rent vann.
- Rengjør børstevalsen for fluss og smuss.
- Kontroller spraybildet fra dysemunnstykket, ved ujevnt spraybilde rengjør dyse og munnstykke.
- Ved dårlig suging, rengjør sugeslange og sugedyse.

Halvårlig

- Kontroller slitasje og stramming av tannreim, skift ut ved behov.
- Kontroller børsteslitasje, skift eventuelt ut børstene.

Vedlikeholdsarbeider

Skift av børstevalse

- Skru ut skruen på anslagsvinkelen og ta av børsten.
- Skru ut begge skruene på forsiden av børsten.
- Ta av tannreim.
- Ta ut børste.
- Monter børste i omvendt rekkefølge.

Feilretting

Børsene er blokkert

Merk: Ved blokkert børste slås børstemotoren ut.

- Slå av børstedriften med apparatbryteren.
- Kontroller børstene for forurensning og fjern eventuelt blokkerende gjenstander.
- Skru av beskyttelseshetten og trykk sikringsbryteren ved hjel av enskrutrekker.
- Skru på plass beskyttelsesdekselet igjen.

Garanti

Vår ansvarlige salgsorganisasjon for det enkelte land har utgitt garantibetingelsene som gjelder i det aktuelle landet. Eventuelle feil på maskinen blir reparert gratis i garantitiden dersom disse kan føres tilbake til material- eller produksjonsfeil. Ved behov for garantireparasjoner, vennligst henvend deg med kjøpskvittingen til din forhandler eller nærmeste autoriserte kundeservice.

Tekniske data

		1.735-120.0
Arbeidsbredde børste	mm	290
Arbeidsbredde dyse	mm	330
Børstediameter	mm	70
Høyde av hus	mm	120
Høyde håndtak	mm	830
Børstemotor	V	220-240
Frekvens	Hz	1~ 50/60
Effekt	W	70
Sprühdruck (maks.)	MPa	2,5
Temperatur på rengjøringsløsning (maks.)	°C	50
Børsteturtall (på teppegulv)	1/min	1500
Beskyttelsestype	--	IPX4
Beskyttelsesklasse	--	I
Kabellengde	m	10
Strømledning: Bestillingsnr.	--	6.903-226.0
Nettkabel, type:	--	H05VV-F 3x1,5 mm ²
Material hus	--	Støpt aluminium
Typisk driftsvekt	kg	9,2
Omgivelsestemperatur	°C	+5...+40
Registrerte verdier etter EN 60335-2-68		
Støytrykksnivå L _{pA}	dB(A)	56
Usikkerhet K _{pA}	dB(A)	1
Hånd-arm vibrasjonsverdi	m/s ²	<2,5
Usikkerhet K	m/s ²	0,2

EU-samsvarserklæring

Vi erklærer hermed at maskinen angitt nedenfor oppfyller de grunnleggende sikkerhets- og helsekravene i de relevante EF-direktivene, med hensyn til både design, konstruksjon og type markedsført av oss. Ved endringer på maskinen som er utført uten vårt samtykke, mister denne erklæringen sin gyldighet.

Produkt: Ekstra apparat for spray-suging

Type: 1.735-xxx

Relevante EU-direktiver

2006/42/EF (+2009/127/EF)

2004/108/EF

Anvendte overensstemmende normer

EN 55014-1: 2006+A1: 2009+A2: 2011

EN 55014-2: 1997+A1: 2001+A2: 2008

EN 60335-1

EN 60335-2-68

EN 61000-3-2: 2006+A1: 2009+A2: 2009

EN 61000-3-3: 2008

EN 62233: 2008

Anvendte nasjonale normer

-

5.957-978

De undertegnede handler på oppdrag fra, og med fullmakt fra selskapsledelsen.

H. Jenner

CEO

S. Reiser

Head of Approbation

Dokumentasjonsansvarlig:

S. Reiser

Alfred Kärcher GmbH & Co. KG

Alfred-Kärcher-Str. 28 - 40

71364 Winnenden (Germany)

Tlf: +49 7195 14-0

Faks: +49 7195 14-2212

Winnenden, 2012/04/01



Läs bruksanvisning i original innan aggregatet används första gången, följ anvisningarna och spara drifts-anvisningen för framtida behov, eller för nästa ägare.

- Bruksanvisningen till tvättsugen Puzzi måste läsas före första idrifttagningen!
- Läs ovillkorligen säkerhetsanvisning nr. 5.956-251.0 före första användningstillfället!

Innehållsförteckning

Miljöskydd	SV . . . 1
Symboler i bruksanvisningen	SV . . . 1
Ändamålsenlig användning	SV . . . 1
Aggregatelement	SV . . . 1
Säkerhetsanvisningar	SV . . . 2
Funktion	SV . . . 2
Idrifttagning	SV . . . 2
Handhavande	SV . . . 2
Transport	SV . . . 3
Förvaring	SV . . . 3
Skötsel och underhåll	SV . . . 3
Åtgärder vid störningar	SV . . . 3
Garanti	SV . . . 3
Tekniska data	SV . . . 4
Försäkran om EU-överens- stämmelse	SV . . . 4

Miljöskydd

	Emballagematerialen kan återvinnas. Kasta inte emballaget i hushållssoporna utan lämna det till återvinning.
	Kasserade apparater innehåller återvinningsbart material som bör gå till återvinning. Batterier, olja och liknande ämnen får inte komma ut i miljön. Överlämna skrotade aggregat till ett lämpligt återvinningssystem.

Upplýsingar om ingredienser (REACH)

Aktuell information om ingredienser finns på:

www.kaercher.com/REACH

Symboler i bruksanvisningen

⚠ Fara

För en omedelbart överhängande fara som kan leda till svåra skador eller döden.

⚠ Varning

För en möjlig farlig situation som kan leda till svåra skador eller döden.

Varning

För en möjlig farlig situation som kan leda till lätta skador eller materiella skador.

Ändamålsenlig användning

Varning

Denna maskin är endast avsedd för användning inomhus.

- Proffs tvätthuvudet PW 20 är en maskin med extra sprutextraktion. Den kan användas med Puzzi 400 Serie med inbyggt eluttag och är lämplig för att avlägsna kraftig nedsmutsning från hel-täckningsmattor.
- Denna maskin är lämpad för yrkesmässig användning, t.ex. på hotell, i skolor, på sjukhus och fabriker, i butiker, på kontor och av uthyrningsfirmor.

Aggregatelement

- 1 Hölje
- 2 Nätkabel
- 3 Huvudreglage
- 4 Säkerhetsbrytare
- 5 Anslagsvinkel
- 6 Ventilhandtag
- 7 Sugrör
- 8 Bärhandtag

Säkerhetsanvisningar

⚠ Fara

- Sprid aldrig ut eller sug upp explosiva vätskor, brännbara gaser, explosivt damm samt utspädda syror och lösningsmedel! Dit räknas bensin, förtuningsmedel eller eldningsolja som kan bilda explosiva ångor eller föreningar när de blandas med sugluften, dessutom aceton, utspädda syror och lösningsmedel eftersom de kan fräta på material på maskinen.
- Maskinen ska stängas av innan den rengörs och underhålls eller innan delar byts ut. Hos nätanslutna maskiner ska kontakten till nätanslutningen dras ut, hos batteridrivna maskiner ska kontakten till batteriet dras ut eller batteriet kopplas bort. Vid omställning från en funktion till en annan ska maskinen stängas av.
- Se till att inga skador uppkommer på nät eller förlängningskabar genom överkörning, klämning, dragning eller liknande. Skydda kabeln mot stark värme, olja och vassa kanter.
- Nätkabeln ska kontrolleras regelbundet så att inga skador finns på den, t.ex sprickor eller åldersskador. Om en skada upptäcks måste kabeln bytas ut innan vidare användning.
- Maskinen får endast användas av personer som instruerats i handhavandet, eller tydligt visat att de klarar av att hantera maskinen och uttryckligen fått uppdraget att använda denna.
- Se till att nätanslutningsledningen eller förlängningskabeln under drift med ett rengöringshuvud med roterade borstar/skivor inte skadas genom att man kör över dem.
- Avhjälpande underhåll får endast utföras av auktoriserad kundtjänst eller fackkraft på området, införstådd med alla relevanta säkerhetsföreskrifter.

Funktion

Hos PW 20 utförs förutom sprutextraktion en extra rengöring genom att smutsen borstas ut ur heltäckningsmattan med hjälp av en snabbt löpande borste. Detta gör det möjligt att genomföra en grundlig rengöring av kraftigt nedsmutsade heltäckningsmattor.

Idrifttagning

- Göra tvättsugen Puzzi klar för användning.
- Anslut sprut-sugslangen till maskinen (Bild A).
- Koppla ihop PW 20 med sprut-sugslangen (Bild B). Se till att tryckslangens koppling hakar fast ordentligt.

Användning av det extra uttaget:

- 1 Skjut skyddslocket med PW 20 maskinkontakt i pilens riktning.
- 2 Stick i PW 20 maskinkontakten i tvättsugens Puzzi's extra uttag (Bild C).
- 3 Ta PW 20 i drift enligt bruksanvisningen.

Handhavande

Slå på apparaten

- Ta tvättsugen Puzzi i drift.
- Starta borstdriften med omkopplaren på PW 20 (Bild D).

Observera: Om borsten blockeras kopplas borstdriften ifrån. Åtgärd se "Hjälp vid störningar".

Rengöring

- Påverka ventilhandtaget (Bild E). Därigenom fördelas rengöringsmedelslösningen. Det smutsiga vattnet sugas omedelbart upp via sugmunstycket.
- Dra PW 20 baklänges över mattan i lätt överlappande banor för att rengöra mattan.
- Börja på ett sådant sätt att man inte måste gå över de ytor som redan har rengjorts.
- Släpp ventilhandtaget när maskinen körs framåt (tomrörelse).

Stänga av apparaten

- Stäng av borstdriften med startknappen.
- Ta tvättsugen Puzzi ur drift.

Transport

Varning

Risk för person och egendomsskada! Observera vid transport maskinens vikt.

- Man håller maskinen i sugröret och drar den bakom sig vid längre transporter.
- Ta tag i maskinens bärhandtag och sugrör när maskinen ska bäras.
- Vid transport i fordon ska maskinen säkras enligt respektive gällande bestämmelser så den inte kan tippa eller glida.

Förvaring

Varning

Risk för person och egendomsskada! Observera maskinens vikt vid lagring.

Denna maskin får endast lagras inomhus.

Skötsel och underhåll

Efter varje användning

- Spola igenom PW 20 med klart vatten.
- Rengör borstvalsens från ludd och smuts.
- Kontrollera munstyckets sprutbild, rengör dysa och munstycke vid en oregelbunden sprutbild.
- Rengör sugslang och sugmunstycken vid minskad sugeffekt.

Varje halvår

- Kontrollera förslitning och spänning på kuggremmen, byt ut vid behov.
- Kontrollera borstförslitningen, byt ut borsten vid behov.

Underhållsarbeten

Byta borstvalsens

- Skruva ur skruven på anslagsvinkeln och sväng ut borsten.
- Skruva ur båda skruvarna på borstens kortsidor.
- Ta bort kuggremmen.
- Ta loss borsten.
- Monteringen av borsten sker i omvänd ordning.

Åtgärder vid störningar

Borste är blockerad

Observera: Om borsten blockeras slås borstmotorn av.

- Stäng av borstdriften med startknappen.
- Kontrollera om föremål finns i borsten och tag vid behov bort detaljer som blockerar.
- Skruva ur skyddskåpan och tryck in säkringsbrytaren med hjälp av en skruvmejsel.
- Skruva i filskyddskåpan igen.

Garanti

I respektive land gäller de garantivillkor som publicerats av våra auktoriserade distributörer. Eventuella fel på aggregatet repareras utan kostnad under förutsättning att det orsakats av ett material- eller tillverkningsfel. I frågor som gäller garantin ska du vända dig med kvitto till inköpsstället eller närmaste auktoriserade serviceverkstad.

Tekniska data

		1.735-120.0
Arbetsbredd borste	mm	290
Arbetsbredd munstycke	mm	330
Borstdiameter	mm	70
Husets höjd	mm	120
Handtagshöjd	mm	830
Borstmotor	V	220-240
Frekvens	Hz	1~ 50/60
Effekt	W	70
Spruttryck (max.)	MPa	2,5
Rengöringslösningens temperatur (max)	°C	50
Borstvarvtal (på heltäckningsmatta)	1/min	1500
Skydd	--	IPX4
Skyddsklass	--	I
Kabellängd	m	10
Nätkabel: Beställ.Nr.	--	6.903-226.0
Nätkabel: modell:	--	H05VV-F 3x1,5 mm ²
Husets material	--	Aluminiumgjutning
Typisk driftvikt	kg	9,2
Omgivande temperatur	°C	+5...+40
Beräknade värden enligt EN 60335-2-68		
Ljudtrycksnivå L _{pA}	dB(A)	56
Osäkerhet K _{pA}	dB(A)	1
Hand-Arm Vibrationsvärde	m/s ²	<2,5
Osäkerhet K	m/s ²	0,2

Försäkran om EU-överensstämmelse

Härmed försäkras vi att nedanstående be-tecknade maskin i ändamål och konstruk-tion samt i den av oss levererade versionen motsvarar EU-direktivens tillämpliga grund-läggande säkerhets- och hälsokrav. Vid ändringar på maskinen som inte har god-känts av oss blir denna överensstämmelse-förklaring ogiltig.

Produkt: Maskin med extra sprut-extraktion

Typ: 1.735-xxx

Tillämpliga EU-direktiv

2006/42/EG (+2009/127/EG)

2004/108/EG

Tillämpade harmoniserade normer

EN 55014-1: 2006+A1: 2009+A2: 2011

EN 55014-2: 1997+A1: 2001+A2: 2008

EN 60335-1

EN 60335-2-68

EN 61000-3-2: 2006+A1: 2009+A2: 2009

EN 61000-3-3: 2008

EN 62233: 2008

Tillämpade nationella normer

-

5.957-978

Undertecknade agerar på order av och med fullmakt från företagsledningen.

H. Jenner
CEO

S. Reiser
Head of Approbation

Dokumentationsbefullmäktigad:
S. Reiser

Alfred Kärcher GmbH & Co. KG

Alfred-Kärcher-Str. 28 - 40

71364 Winnenden (Germany)

Tel.: +49 7195 14-0

Fax: +49 7195 14-2212

Winnenden, 2012/04/01



Lue tämä alkuperäisiä ohjeita ennen laitteesi käyttämistä, säilytä käyttöohje myöhempää käyttöä tai mahdollista myöhempää omistajaa varten.

- Lue ehdottomasti ennen ensimmäistä käyttöönottoa Puzzi-painehuuhtelukoneen käyttöohjeet!
- Lue turvaohjeet nro 5.956-251.0 ehdottomasti ennen laitteen ensimmäistä käyttökertaa!

Sisällysluettelo

Ympäristönsuojelu	FI . . . 1
Käyttöohjeessa esiintyvät symbolit	FI . . . 1
Käyttötarkoitus	FI . . . 1
Laitteen osat	FI . . . 1
Turvaohjeet	FI . . . 2
Toiminta	FI . . . 2
Käyttöönotto	FI . . . 2
Käyttö	FI . . . 2
Kuljetus	FI . . . 3
Säilytys	FI . . . 3
Hoito ja huolto	FI . . . 3
Häiriöapu	FI . . . 3
Takuu	FI . . . 4
Tekniset tiedot	FI . . . 4
EU-standardinmukaisuustodistus	FI . . . 5

Ympäristönsuojelu

	Pakkausmateriaalit ovat kierrätettäviä. Älä käsittele pakkauksia kotitalousjätteenä, vaan toimita ne jätteiden kierrätykseen.
	Käytetyt laitteet sisältävät arvokkaita kierrätettäviä materiaaleja, jotka tulisi toimittaa kierrätykseen. Paristoja, öljyjä ja samankaltaisia aineita ei saa päästää ympäristöön. Tästä syystä toimita kuluneet laitteet asianmukaisesti keräyspisteisiin.

Huomautuksia materiaaleista (REACH)

Ajantasaisia tietoja ainesosista löytyy osoitteesta:

www.kaercher.com/REACH

Käyttöohjeessa esiintyvät symbolit

⚠ Vaara

Välittömästi uhkaava vaara, joka aiheuttaa vakavan ruumiinvamman tai johtaa kuolemaan.

⚠ Varoitus

Mahdollisesti vaarallinen tilanne, joka voi aiheuttaa vakavan ruumiinvamman tai voi johtaa kuolemaan.

⚠ Varo

Mahdollisesti vaarallinen tilanne, joka voi aiheuttaa lievän ruumiinvamman tai aineellisia vahinkoja.

Käyttötarkoitus

⚠ Varo

Tämä laite on tarkoitettu käytettäväksi vain sisätiloissa.

- Ammattilais-pesupää PW 20 on moottoroitu harjapää -lisälaite. Sitä voi käyttää Puzzi 400 -sarjan pistorasialla varustetuissa koneissa ja se soveltuu pinttyneen lian poistoon kokolattiamatoilta.
- Tämä laite soveltuu ammattimaiseen käyttöön, esim. hotelleissa, kouluissa, sairaaloissa, tehtaissa, kaupoissa, toimistoissa ja välittäjäliikkeissä.

Laitteen osat

- 1 Kotelo
- 2 Verkkokaapeli
- 3 Laitekytkin
- 4 Sulakekytkin
- 5 Vastekulma
- 6 Venttiilikahva
- 7 Imuputki
- 8 Kantokahva

Turvaohjeet

⚠ Vaara

- Älä koskaan imuroi räjähdysherkkiä nesteitä, palavia kaasuja, räjähdysherkkiä pölyjä äläkä laimentamattomia happoja tai liuottimia! Niihin kuuluvat bensiini, värinohennusaineet tai polttoöljy, jotka voivat muodostaa räjähdysherkkiä höyryjä tai seoksia sekoituessaan imuilman kanssa, lisäksi asetoni, laimentamattomat hapot ja liuottimet, koska ne syövyttävät laitteessa käytettyjä materiaaleja.
- Laitteen moottori on sammutettava ennen kaikkia puhdistus- ja huoltotoimenpiteitä sekä osien vaihtamisia. Verkkokäyttöisten laitteiden verkkopistoke on vedettävä irti pistorasiasta, akkukäyttöisten laitteiden akkupistoke on vedettävä irti tai vaihtoehtoisesti akun kenkä on irrotettava. Laite on kytkettävä pois päältä ennenkuin sen toimintamuoto vaihdetaan.
- Huomioi, että verkko- tai jatkojohtoa ei vahingoiteta eikä vaurioiteta yliajamalla, puristamalla, vetämällä tai muulla vastaavalla tavalla. Suojaa verkkojohto kuumuudelta, öljyltä ja teräviltä kulmilta.
- Tarkasta säännöllisesti, että sähkökaapeli ei ole vahingoittunut, esim. halkeamia tai eristeen vanhenemisilmiöitä. Jos havaitaan vahingoittuminen, kaapeli on korvattava uudella ennen jatkokäyttöä.
- Laitetta saa käyttää vain sellainen henkilö, joka on perehtynyt laitteen käsitteelyyn tai on osoittanut, että on pätevä käyttämään laitetta. Lisäksi käyttäjän oltava valtuutettu kyseisen laitteen käyttöön.
- On varottava, että verkkoliitäntäjohtoa tai jatkojohtoa ei vahingoiteta ajamalla niiden ylitse silloin, kun puhdistuspäätä käytetään pyörievien harjojen/laikkojen kanssa.

- Laitteen korjaustöitä saa suorittaa vain valtuutetut asiakaspalvelupisteet tai kyseisen alan ammattihenkilöt, jotka tuntevat voimassaolevat turvallisuussäädökset.

Toiminta

Kun käytetään PW 20 pesupäätä, painehuuhtelun lisäksi myös nopeasti pyörivä harja irrottaa likaa kokolattiamatosta. Tämä mahdollistaa myös erittäin likaisten mattopintojen perusteellisen puhdistuksen.

Käyttöönotto

- ➔ Laita Puzzi-painehuuhtelukone käyttövalmiiksi.
- ➔ Liitä suihkutus-imuletku laitteeseen (kuva A).
- ➔ Kiinnitä PW 20 suihkutus-imuletkuun (kuva B). Varmista, että paineletkun liittimet napsahtavat paikoilleen.

Lisäpistorasian käyttö:

- 1 Työnnä suojakantta PW 20:n laitepistokkeella nuolen suuntaan.
- 2 Laita PW 20:n laitepistoke Puzzi-painehuuhtelukoneen lisäpistorasiaan (kuva C).
- 3 Ota PW 20 käyttöön käyttöohjeiden mukaisesti.

Käyttö

Laitteen käynnistys

- ➔ Käynnistä Puzzi-painehuuhtelukone.
- ➔ Käynnistä harjamoottori PW 20:n laitekytkimellä (kuva D).

Huomautus: Harjan juutuessa kiinni harjamoottori kytkeytyy pois päältä. Katso kohta "Häiriöapu".

Puhdistus

- Paina venttiilikahvaa (kuva E). Tällöin puhdistusaineliuosta suihkutetaan puhdistettavaan kohtaan. Imusuutin imee likaveden välittömästi jälleen pois.
- Suorita puhdistus vetämällä PW 20:tä mattopintaa pitkin aina hieman limittäin edellisen vedon kanssa.
- Aloita puhdistaminen niin, ettei sinun tarvitse enää astua jo pestyjen alueiden päälle.
- Päästä ote venttiilikahvasta irti, kun ajat (joutokäynnillä) eteenpäin.

Laitteen kytkeminen pois päältä

- Kytke harjamoottori laitekytkimellä pois päältä.
- Kytke Puzzi-painehuuhtelukone pois päältä.

Kuljetus

Varo

Loukkaantumis- ja vahingoittumisvaara-vaara! Huomioi kuljetettaessa laitteen paino.

- Kun siirrät laitetta pitempiä matkoja, tartu kiinni imuputkesta ja vedä laitetta pe-rässäsi.
- Kun kannat laitetta, pidä kiinni kanto-kahvasta ja imuputkesta.
- Kun kuljetat laitetta ajoneuvoissa, varmista laite liukumisen ja kaatumisen va-ralta kulloinkin voimassa olevien ohjesääntöjen mukaisesti.

Säilytys

Varo

Loukkaantumis- ja vahingoittumisvaara-vaara! Huomioi säilytettäessä laitteen paino.

Tätä laitetta saa säilyttää vain sisätiloissa.

Hoito ja huolto

Jokaisen käyttökerran jälkeen

- Huuhtelee PW 20 puhtaalla vedellä.
- Puhdista harjatelata nukasta ja liasta.
- Tarkista suutinsuukappaleen suihkukuvio; jos se on epätasainen, puhdista suutin ja suukappale.
- Kun imuteho heikkenee, puhdista imu-letku ja imusuuttimet.

Puolivuositain

- Tarkista hammashihnan kuluneisuus ja kireys; vaihda tarvittaessa.
- Tarkista, onko harja kulunut; vaihda harja tarvittaessa.

Huoltotoimenpiteet

Harjatelan vaihto

- Kierrä vastekulman ruuvi irti ja käännä harja ulos.
- Kierrä molemmat ruuvit irti harjan ot-sapinnoista.
- Poista hammashihna.
- Poista harja.
- Kiinnitä harja päinvastaisessa järjestyk-sessä.

Häiriöapu

Harja on juuttunut

Huomautus: Jos harja juuttuu kiinni, harja-moottori kytkeytyy pois päältä.

- Kytke harjamoottori laitekytkimellä pois päältä.
- Tarkasta epäpuhtaudet harjasta ja pois-ta mahdolliset liikkeen estävät esineet.
- Kierrä suojatulppa irti ja paina sulake-kytkintä ruuvimeisselillä.
- Kierrä suojatulppa takaisin paikalleen.

Takuu

Kussakin maassa ovat voimassa valtuuttamamme myyntiorganisaation julkaisemat takuuehdot. Materiaali- ja valmistusvirheitä aiheuttavat virheet laitteessa korjaamme takuuajana maksutta. Takuutapauksessa ota yhteys ostotositteen kanssa jällemyyjään tai lähimpään valtuutettuun huoltoon.

Tekniset tiedot

		1.735-120.0
Harjan työleveys	mm	290
Suuttimen työleveys	mm	330
Harjan halkaisija	mm	70
Kotelon korkeus	mm	120
Kahvakorkeus	mm	830
Harjamoottori	V	220-240
Taajuus	Hz	1~ 50/60
Teho	W	70
Suihkutusaine (maks.)	MPa	2,5
Puhdistusaineliuoksen lämpötila (maks.)	°C	50
Harjan kierrosluku (kolkolattiamatolla)	1/min	1500
Suojatyyppi	--	IPX4
Kotelointiluokka	--	I
Johdon pituus	m	10
Verkkojohto: Tilausnro	--	6.903-226.0
Sähkökaapelin tyyppi:	--	H05VV-F 3x1,5 mm ²
Kotelomateriaali	--	Alumiinivalu
Tyypillinen käyttöpaino	kg	9,2
Ulkoilman lämpötila	°C	+5...+40
Mitatut arvot EN 60335-2-68 mukaisesti		
Äänenpainetaso L _{pA}	dB(A)	56
Epävarmuus K _{pA}	dB(A)	1
Käsi-käsivarsi värinä-arvo	m/s ²	<2,5
Epävarmuus K	m/s ²	0,2

EU-standardinmukaisuustodistus

Vakuutamme, että alla mainitut tuotteet vastaavat suunnittelultaan ja rakenteeltaan sekä valmistustavaltaan EU-direktiivien asianomaisia turvallisuus- ja terveystaakantoja. Jos tuotteeseen/tuotteisiin tehdään muutoksia, joista ei ole sovittu kanssamme, tämä vakuutus ei ole enää voimassa.

Tuote: Moottoroitu harjapää -lisälaite

Tyyppi: 1.735-xxx

Yksiselitteiset EU-direktiivit

2006/42/EY (+2009/127/EY)

2004/108/EY

Sovelletut harmonisoidut standardit

EN 55014-1: 2006+A1: 2009+A2: 2011

EN 55014-2: 1997+A1: 2001+A2: 2008

EN 60335-1

EN 60335-2-68

EN 61000-3-2: 2006+A1: 2009+A2: 2009

EN 61000-3-3: 2008

EN 62233: 2008

Sovelletut kansalliset standardit

-

5.957-978

Allekirjoittaneet toimivat yrityksen johton puolesta ja sen valtuuttamina.



H. Jenner
CEO



S. Reiser
Head of Approval

Dokumentointivaltuutettu:

S. Reiser

Alfred Kärcher GmbH & Co. KG

Alfred-Kärcher-Str. 28 - 40

71364 Winnenden (Germany)

Puh.: +49 7195 14-0

Faksi: +49 7195 14-2212

Winnenden, 2012/04/01

 Πριν χρησιμοποιήσετε τη συσκευή σας για πρώτη φορά, διαβάστε αυτές τις πρωτότυπες οδηγίες χρήσης, ενεργήστε σύμφωνα με αυτές και κρατήστε τις για μελλοντική χρήση ή για τον επόμενο ιδιοκτήτη.

- Πριν από την πρώτη λειτουργία διαβάστε οπωσδήποτε τις Οδηγίες λειτουργίας της συσκευής υγρής αναρρόφησης Puzzi.
- Πριν από την πρώτη ενεργοποίηση διαβάστε οπωσδήποτε τις υποδείξεις ασφαλείας αρ. 5.956-251.0!

Πίνακας περιεχομένων

Προστασία περιβάλλοντος .	EL	... 1
Σύμβολα στο εγχειρίδιο οδηγιών.	EL	... 1
Χρήση σύμφωνα με τους κανονισμούς.	EL	... 1
Στοιχεία συσκευής	EL	... 2
Υποδείξεις ασφαλείας.	EL	... 2
Λειτουργία	EL	... 2
Έναρξη λειτουργίας	EL	... 2
Χειρισμός	EL	... 3
Μεταφορά.	EL	... 3
Αποθήκευση.	EL	... 3
Φροντίδα και συντήρηση ..	EL	... 3
Αντιμετώπιση βλαβών	EL	... 4
Εγγύηση.	EL	... 4
Τεχνικά χαρακτηριστικά . . .	EL	... 4
Δήλωση Συμμόρφωσης των Ε.Κ.	EL	... 5

Προστασία περιβάλλοντος



Τα υλικά συσκευασίας είναι ανακυκλώσιμα. Μην πετάτε τις συσκευασίες στα οικιακά απορρίμματα, αλλά σε ειδικό σύστημα επαναχρησιμοποίησης.



Οι παλιές συσκευές περιέχουν ανακυκλώσιμα υλικά, τα οποία θα πρέπει να μεταφέρονται σε σύστημα επαναχρησιμοποίησης. Οι μπαταρίες, τα λάδια και παρόμοια υλικά δεν επιτρέπεται να καταλήγουν στο περιβάλλον. Για το λόγο αυτόν η διάθεση παλιών συσκευών πρέπει να γίνεται σε κατάλληλα συστήματα συλλογής.

Υποδείξεις για τα συστατικά (REACH)

Ενημερωμένες πληροφορίες για τα συστατικά μπορείτε να βρείτε στη διεύθυνση:

www.kaercher.com/REACH

Σύμβολα στο εγχειρίδιο οδηγιών

Κίνδυνος

Για άμεσα επαπειλούμενο κίνδυνο, ο οποίος μπορεί να οδηγήσει σε σοβαρό τραυματισμό ή θάνατο.

Προειδοποίηση

Για ενδεχόμενη επικίνδυνη κατάσταση, η οποία μπορεί να οδηγήσει σε σοβαρό τραυματισμό ή θάνατο.

Προσοχή

Για ενδεχόμενη επικίνδυνη κατάσταση, η οποία μπορεί να οδηγήσει σε ελαφρό τραυματισμό ή υλικές βλάβες.

Χρήση σύμφωνα με τους κανονισμούς

Προσοχή

Η συσκευή αυτή προορίζεται για χρήση αποκλειστικά σε εσωτερικούς χώρους.

- Η επαγγελματική κεφαλή πλύσης PW 20 είναι μια πρόσθετη συσκευή ψεκάσμου. Μπορεί να χρησιμοποιηθεί με τις συσκευές της σειράς Puzzi 400 με ενσωματωμένη πρίζα και είναι κατάλληλη για την απομάκρυνση επίμονων ρύπων από μοκέτες.
- Η συσκευή αυτή προορίζεται για επαγγελματική χρήση, π.χ. σε ξενοδοχεία, σχολεία, νοσοκομεία, εργοστάσια, καταστήματα, γραφεία και εταιρείες ενοικίασεως.

Στοιχεία συσκευής

- 1 Περίβλημα
- 2 Καλώδιο τροφοδοσίας
- 3 Διακόπτης συσκευής
- 4 Διακόπτης ασφαλείας
- 5 Γωνία τερματισμού
- 6 Λαβή βαλβίδας
- 7 Σωλήνας αναρρόφησης
- 8 Λαβή μεταφοράς

Υποδείξεις ασφαλείας

⚠ Κίνδυνος

- Μην ψεκάζετε ή αναρροφάτε ποτέ εκρηκτικά υγρά, καύσιμα σε μορφή αερίων, εκρηκτικές σκόνες καθώς και μη αραιωμένα οξέα και διαλύτες! Εδώ συμπεριλαμβάνονται η βενζίνη, διαλυτικά χρωμάτων ή πετρέλαιο θέρμανσης, τα οποία μέσω στροβιλισμού με τον αέρα αναρρόφησης μπορεί να προκαλέσουν εκρηκτικούς ατμούς ή εκρηκτικά μείγματα, επιπλέον ακετόνη, αδιάλυτα οξέα και διαλυτικά μέσα, επειδή βλάπτουν τα υλικά που χρησιμοποιήθηκαν στο μηχάνημα.
- Πριν τον καθαρισμό, τη συντήρηση του μηχανήματος και την αντικατάσταση εξαρτημάτων, απενεργοποιείτε πάντα το μηχάνημα. Σε περίπτωση μηχανημάτων συνδεδεμένων στο δίκτυο ηλεκτροδότησης, τραβάτε πάντα το φως από την πρίζα, ενώ σε περίπτωση μηχανημάτων που λειτουργούν με μπαταρία βγάζετε το φως της μπαταρίας και/ή αφαιρείτε τη μπαταρία. Απενεργοποιείτε πάντα το μηχάνημα πριν την χρήση του για άλλη εφαρμογή.
- Φροντίστε ώστε το καλώδιο σύνδεσης στο δίκτυο ή το καλώδιο προέκτασης να μην υποστούν φθορές ή βλάβες από πάτημα, σύνθλιψη, τράβηγμα ή παρόμοια αιτία. Προστατέψτε το καλώδιο από τη ζέστη, τα λάδια και τις αιχμηρές ακμές.

- Θα πρέπει, σε τακτά διαστήματα, να εξετάζετε το καλώδιο τροφοδοσίας με το ηλεκτρικό δίκτυο για πιθανές βλάβες, όπως π.χ. για το σχηματισμό ρωγμών ή τη γήρανση. Σε περίπτωση που διαπιστώσετε μία βλάβη, θα πρέπει το καλώδιο να αντικατασταθεί και να μην υποβληθεί σε περαιτέρω χρήση.
- Η συσκευή επιτρέπεται να χρησιμοποιείται μόνο από άτομα, τα οποία έχουν γνώση του χειρισμού ή έχουν αποδείξει την ικανότητά τους για χειρισμό και έχουν λάβει ρητή εντολή για τη χρήση της συσκευής
- Φροντίστε να αποφύγετε την πρόκληση βλαβών σε ηλεκτρικούς αγωγούς ή καλώδια προέκτασης λόγω της διέλευσης οχημάτων κατά τη λειτουργία μιας κεφαλής καθαρισμού με περιστρεφόμενες βούρτσες/δίσκους.
- Εργασίες συντήρησης και αποκατάστασης επιτρέπεται να εκτελούνται μόνο από εξουσιοδοτημένα συνεργεία εξυπηρέτησης πελατών ή από εξειδικευμένο προσωπικό, το οποίο έχει εξοικειωθεί με όλες τις σημαντικές προδιαγραφές ασφαλείας

Λειτουργία

Εκτός από τον ψεκασμό, το PW 20 συλλέγει τους ρύπους από τη μοκέτα χάρη σε μια βούρτσα ταχείας περιστροφής. Αυτό επιτρέπει το βαθύ καθαρισμό ακόμα στις πολύ λερωμένες μοκέτες.

Έναρξη λειτουργίας

- ➔ Θέστε τη συσκευή υγρής αναρρόφησης σε λειτουργική ετοιμότητα.
- ➔ Συνδέστε τον ελαστικό σωλήνα ψεκασμού-αναρρόφησης στη συσκευή (εικ. Α).
- ➔ Συνδέστε το PW 20 με τον ελαστικό σωλήνα ψεκασμού-αναρρόφησης (εικ. Β). Φροντίστε να ασφαλίστε τους συνδέσμους του ελαστικού σωλήνα πίεσης.

Χρήση της πρόσθετης πρίζας:

- 1 Σπρώξτε το προστατευτικό κάλυμμα με το φως του PW 20 προς την κατεύθυνση του βέλους.
- 2 Τοποθετήστε το φως του PW 20 στην πρόσθετη πρίζα της συσκευής υγρής αναρρόφησης Puzzi (εικ. C).
- 3 Ενεργοποιήστε το PW 20 σύμφωνα με τις οδηγίες λειτουργίας.

Χειρισμός

Ενεργοποίηση της συσκευής

- ➔ Θέστε τη συσκευή υγρής αναρρόφησης Puzzi σε λειτουργία.
- ➔ Ενεργοποιήστε τη λειτουργία βούρτσας από το διακόπτη του PW 20 (εικ. D).

Υπόδειξη: Η λειτουργία βούρτσας απενεργοποιείται σε περίπτωση εμπλοκής στη βούρτσα. Για βοήθεια, βλ. "Βοήθεια σε περίπτωση βλάβης".

Καθαρισμός

- ➔ Χρησιμοποιήστε τη λαβή βαλβίδας (εικ. E).

Εκτελείται ψεκασμός του διαλύματος απορρυπαντικού. Το βρώμικο νερό αναρροφάται αμέσως από το ακροφύσιο αναρρόφησης.

- ➔ Για τον καθαρισμό, κινείτε το PW 20 προς τα πίσω πάνω στη μοκέτα, σε ελαφρά αλληλεπικαλυπτόμενες διαδρομές.
- ➔ Ξεκινήστε έτσι, ώστε να μην χρειαστεί να πατήσετε ξανά πάνω στις καθαρισμένες επιφάνειες.
- ➔ Κατά την κίνηση προς τα εμπρός αφήνετε τη λαβή βαλβίδας (εμβολισμός επιστροφής).

Διακοπή λειτουργίας της συσκευής

- ➔ Κλείστε το διακόπτη κίνησης των βουρτσών.
- ➔ Απενεργοποιήστε τη συσκευή υγρής αναρρόφησης Puzzi.

Μεταφορά

Προσοχή

Κίνδυνος τραυματισμού και βλάβης! Κατά τη μεταφορά λάβετε υπόψη το βάρος της συσκευής.

- ➔ Για τη μεταφορά σε μεγάλες αποστάσεις, τραβάτε τη συσκευή από το σωλήνα αναρρόφησης.
- ➔ Για να μεταφέρετε τη συσκευή, κρατήστε την από τη λαβή μεταφοράς και το σωλήνα αναρρόφησης.
- ➔ Κατά τη μεταφορά με οχήματα, ασφαλίστε τη συσκευή έναντι ενδεχόμενης ολίσθησης και ανατροπής, σύμφωνα με τις εκάστοτε ισχύουσες κατευθυντήριες οδηγίες.

Αποθήκευση

Προσοχή

Κίνδυνος τραυματισμού και βλάβης! Κατά την αποθήκευση λάβετε υπόψη το βάρος της συσκευής.

Η συσκευή αυτή μπορεί να αποθηκεύεται μόνο σε εσωτερικούς χώρους.

Φροντίδα και συντήρηση

Έπειτα από κάθε λειτουργία

- ➔ Ξεπλύνετε το PW 20 με καθαρό νερό.
- ➔ Καθαρίστε την κυλινδρική βούρτσα από χνούδια και ρύπους.
- ➔ Ελέγξτε την ποιότητα ψεκασμού του στομίου ακροφυσίου. Εάν ο ψεκασμός είναι ανομοιόμορφος, καθαρίστε το ακροφύσιο και το στόμιο.
- ➔ Εάν μειωθεί η αναρροφητική ισχύς, καθαρίστε τον ελαστικό σωλήνα αναρρόφησης και τα ακροφύσια αναρρόφησης.

Ανά εξάμηνο

- ➔ Ελέγξτε τη φθορά και την ένταση του οδοντωτού ιμάντα και αντικαταστήστε τον, εάν απαιτείται.
- ➔ Ελέγξτε τη φθορά της βούρτσας και αντικαταστήστε τη βούρτσα, εάν απαιτείται.

Εργασίες συντήρησης

Αλλαγή της κυλινδρικής βούρτσας

- Ξεβιδώστε τον κοχλία της γωνίας τερματισμού και αφαιρέστε τη βούρτσα.
- Ξεβιδώστε τους δύο κοχλίες στις μετωπιαίες πλευρές της βούρτσας.
- Αφαιρέστε τον οδοντωτό μάντα.
- Αφαιρέστε τη βούρτσα.
- Η συναρμολόγηση της βούρτσας εκτελείται με την αντίστροφη σειρά.

Αντιμετώπιση βλαβών

Η βούρτσα είναι φραγμένη

Υπόδειξη: Ο κινητήρας της βούρτσας απενεργοποιείται σε περίπτωση εμπλοκής της βούρτσας.

- Κλείστε το διακόπτη κίνησης των βουρτσών.
- Ελέγξτε τη βούρτσα για ακαθαρσίες και αφαιρέστε τα αντικείμενα που τη φράζουν, εάν υπάρχουν.
- Ξεβιδώστε το προστατευτικό πώμα και πιέστε το διακόπτη ασφαλείας με τη βοήθεια ενός κατσαβιδιού.
- Ξαναβιδώστε το προστατευτικό πώμα.

Εγγύηση

Σε κάθε χώρα ισχύουν οι όροι εγγύησης που εκδόθηκαν από την αρμόδια εταιρία μας προώθησης πωλήσεων. Αναλαμβάνουμε τη δωρεάν αποκατάσταση οποιασδήποτε βλάβης στη συσκευή σας, εφόσον οφείλεται σε αστοχία υλικού ή κατασκευαστικό σφάλμα, εντός της προθεσμίας που ορίζεται στην εγγύηση. Σε περίπτωση που επιθυμείτε να κάνετε χρήση της εγγύησης, παρακαλούμε απευθυνθείτε με την απόδειξη αγοράς στο κατάστημα από το οποίο προμηθευτήκατε τη συσκευή ή στην πλησιέστερη εξουσιοδοτημένη υπηρεσία τεχνικής εξυπηρέτησης πελατών μας.

Τεχνικά χαρακτηριστικά

		1.735-120.0
Πλάτος εργασίας βούρτσας	mm	290
Πλάτος εργασίας ακροφυσίου	mm	330
Διάμετρος βουρτσών	mm	70
Ύψος περιβλήματος	mm	120
Ύψος λαβής	mm	830
Κινητήρας βουρτσών	V	220-240
Συχνότητα	Hz	1~ 50/60
Ισχύς	W	70
Πίεση ψεκασμού (μέγ.)	MPa	2,5
Θερμοκρασία διαλύματος καθαρισμού (μέγ.)	°C	50
Ταχύτητα περιστροφής βουρτσών (σε μοκέτα)	1/min	1500
Είδος προστασίας	--	IPX4
Κατηγορία προστασίας	--	I
Μήκος καλωδίου	m	10
Καλώδιο τροφοδοσίας δικτύου: Κωδ. παραγγελίας	--	6.903-226.0
Καλώδιο τροφοδοσίας δικτύου: τύπος:	--	H05VV-F 3x1,5 mm ²
Υλικό περιβλήματος	--	Χυτευτό αλουμίνιο
Τυπικό βάρος λειτουργίας	kg	9,2
Θερμοκρασία περιβάλλοντος	°C	+5...+40
Μετρούμενες τιμές κατά EN 60335-2-68		
Επιτρεπόμενη στάθμη ηχητικής ισχύος L _{PA}	dB(A)	56
Αβεβαιότητα K _{PA}	dB(A)	1
Κραδασμοί στο χέρι/ στο βραχίονα	m/s ²	<2,5
Αβεβαιότητα K	m/s ²	0,2

Δήλωση Συμμόρφωσης των Ε.Κ.

Δια της παρούσης δηλώνουμε ότι το μηχάνημα που χαρακτηρίζεται παρακάτω, με βάση τη σχεδίαση και την κατασκευή του, υπό τη μορφή που διατίθεται στην αγορά, πληροί στις σχετικές βασικές απαιτήσεις ασφαλείας και υγιεινής των οδηγιών της ΕΚ. Η παρούσα δήλωση παύει να ισχύει σε περίπτωση τροποποιήσεων του μηχανήματος χωρίς προηγούμενη συνεννόηση μαζί μας.

Προϊόν: Πρόσθετη συσκευή ψεκασμού

Τύπος: 1.735-xxx

Σχετικές οδηγίες των Ε.Κ.

2006/42/ΕΚ (+2009/127/ΕΚ)

2004/108/ΕΚ

Εφαρμοσθέντα εναρμονισμένα πρότυπα

EN 55014-1: 2006+A1: 2009+A2: 2011

EN 55014-2: 1997+A1: 2001+A2: 2008

EN 60335-1

EN 60335-2-68

EN 61000-3-2: 2006+A1: 2009+A2: 2009

EN 61000-3-3: 2008

EN 62233: 2008

Εφαρμοσθέντα εθνικά πρότυπα

-

5.957-978

Οι υπογράφωντες ενεργούν κατ' εντολή του και με εξουσιοδότηση της διεύθυνσης της επιχείρησης.



H. Jenner

CEO



S. Reiser

Head of Approbation

Υπεύθυνος τεκμηρίωσης:

S. Reiser

Alfred Karcher GmbH & Co. KG

Alfred-Karcher-Str. 28 - 40

71364 Winnenden (Germany)

Τηλ.: +49 7195 14-0

Φαξ: +49 7195 14-2212

Winnenden, 2012/04/01



Cihazın ilk kullanımından önce bu orijinal kullanma kılavuzunu okuyun, bu kılavuza göre davranın ve daha sonra kullanım veya cihazın sonraki sahiplerine vermek için bu kılavuzu saklayın.

- İşletime almadan önce, Puzzi yıkamalı süpürge için kullanma kılavuzunu mutlaka okuyun!
- İlk kullanımdan önce, 5.956-251.0 numaralı güvenlik uyarılarını mutlaka okuyun!

İçindekiler

Çevre koruma	TR . . . 1
Kullanım kılavuzundaki semboller	TR . . . 1
Kurallara uygun kullanım	TR . . . 1
Cihaz elemanları	TR . . . 1
Güvenlik uyarıları	TR . . . 2
Fonksiyon	TR . . . 2
İşletime alma	TR . . . 2
Kullanımı	TR . . . 2
Taşıma	TR . . . 3
Depolama	TR . . . 3
Koruma ve Bakım	TR . . . 3
Arizalarda yardım	TR . . . 3
Garanti	TR . . . 3
Teknik Bilgiler	TR . . . 4
AB uygunluk bildirisi	TR . . . 4

Çevre koruma

	Ambalaj malzemeleri geri dönüştürülebilir. Ambalaj malzemelerini evinizin çöpüne atmak yerine lütfen tekrar kullanılabilirler yerlere gönderin.
	Eski cihazlarda, yeniden değerlendirme işlemine tabi tutulması gereken değerli geri dönüşüm malzemeleri bulunmaktadır. Aküler, yağ ve benzeri maddeler doğaya ulaşmamalıdır. Bu nedenle eski cihazları lütfen öngörülen toplama sistemleri aracılığıyla imha edin.

İçindekiler hakkında uyarılar (REACH)

İçindekiler hakkında ayrıntılı bilgileri bulabileceğiniz adres:

www.kaercher.com/REACH

Kullanım kılavuzundaki semboller

⚠ Tehlike

Ağır bedensel yaralanmalar ya da ölüme neden olan direkt bir tehlike için.

⚠ Uyarı

Ağır bedensel yaralanmalar ya da ölüme neden olabilecek olası tehlikeli bir durum için.

Dikkat

Hafif bedensel yaralanmalar ya da maddi hasarlara neden olabilecek olası tehlikeli bir durum için.

Kurallara uygun kullanım

Dikkat

Bu cihaz, sadece iç mekanlarda kullanım için üretilmiştir.

- Profesyonel yıkama kafası PW 20, bir tazyikli ekstraksiyon ek cihazıdır. Yerleşik prizi bulunan Puzzi 400 serisi ile birlikte çalıştırılabilir ve halı zeminlerdeki zor kirlerin temizlenmesi için uygundur.
- Bu cihaz, Örn; oteller, okullar, hastaneler, fabrikalar, mağazalar, bürolar ve kirallık mağazalarda mesleki kullanım için uygundur.

Cihaz elemanları

- 1 Muhafaza
- 2 Elektrik kablosu
- 3 Cihaz şalteri
- 4 Emniyet şalteri
- 5 Dayama köşebendi
- 6 Valf kolu
- 7 Vakum borusu
- 8 Taşıma kolu

Güvenlik uyarıları

⚠ Tehlike

- Asla patlayıcı sıvılar, yanıcı gazlar, patlayıcı tozlar ve de inceltilmiş asit ve çözücü maddeler püskürtmeyin ve emmeyin! Buna, emilen havayla girdaba tutulduğu zaman patlayıcı buharlar oluşturabilen benzin, tiner veya motorin de dahil edilir, ayrıca aseton, inceltilmiş asit ve çözücü madde de sayılabilir, çünkü bunlar cihazda kullanılmakta olan malzemelere bulaşabilir.
- Cihazdaki temizlik ve bakım çalışmalarından ve parçaları değiştirmeden önce cihaz kapatılmalıdır. Şebeke üzerinden çalışan cihazlarda elektrik fişi çekilmeli, aküyle çalışan cihazlarda akü soketi çekilmeli ya da akü kutup başları ayrılmalıdır. Başka bir fonksiyona geçmeden önce cihaz kapatılmalıdır.
- Şebeke bağlantı hattı veya uzatma kablusunun ezilme, hırpalanma sonucu ya da benzer şekilde zarar ya da hasar görmemesine dikkat edilmelidir. Kabloyu ısıdan, yağ ve keskin kenarlardan koruyun.
- Elektrik bağlantı kablosuna Örn; yırtılma ya da eskime gibi düzenli olarak hasar kontrolü yapın. Bir hasar belirlenmesi durumunda, cihazı kullanmaya devam etmeden önce kablo değiştirilmelidir.
- Cihaz, sadece kullanım konusunda eğitim almış ya da kullanım konusundaki yeteneklerini ispatlamış ve kullanım için açık bir şekilde görevlendirilmiş kişiler tarafından kullanılmalıdır.
- Bir temizleme kafası çalışırken, üstünden geçme nedeniyle elektrik bağlantı kablosu ya da uzatma kablusunun döner fırçalarıyla/diskleriyle birlikte zarar görmemesine dikkat edilmelidir.
- Onarımlar, sadece yetkili müşteri hizmetleri merkezleri ya da geçerli tüm güvenlik kuralları hakkında bilgi sahibi olan bu bölgeye ait teknisyenler tarafından yapılmalıdır.

Fonksiyon

PW 20'de, tazyikli ekstraksiyona ek olarak, hızlı dönen bir fırça ile halı zemindeki kir fırçalanarak temizlenir. Bu, çok kirlenmiş halı zeminlerin de iyice temizlenmesine olanak sağlar.

İşletime alma

- Puzzi yıkamalı süpürgeyi çalışmaya hazır duruma getirin.
- Tazyikli süpürme hortumunu cihaza bağlayın (Şekil A).
- PW 20'yi tazyikli süpürme hortumuna bağlayın (Şekil B). Basınç hortumunun bağlantılarının kilitlenmesine dikkat edin.

Ek priz kullanılması:

- 1 Koruyucu kapağı PW 20 cihaz soketi ile birlikte ok yönünde itin.
- 2 PW 20 cihaz soketini Puzzi yıkamalı süpürgeye ek prizine takın (Şekil C).
- 3 PW 20'yi kullanma kılavuzuna göre devreye sokun.

Kullanımı

Cihazı açın

- Puzzi yıkamalı süpürgeyi çalıştırın.
- PW 20'nin cihaz şalterinden fırça tahrikini başlatın (Şekil D).

Not: Fırçanın bloke olması durumunda fırça tahriki durur. Yardım için Bkz. "Arızalarda yardım".

Temizleme

- Valf koluna basın (Şekil E).
- Bu sayede temizlik maddesi çözeltisi püskürtülür. Pis su, emme memesi üzerinden hemen geri çekilir.
- Temizlemek için, PW 20'yi üst üste geçen hatlarda geriye doğru halı zeminin üzerine çekin.
 - Temizlenmiş yüzeye tekrar basmak zorunda kalmayacağınız şekilde başlayın.
 - İleri hareket (boş kurs) sırasında valf kolunu bırakın.

Cihazın kapatılması

- Fırça tahrikini cihaz şalterinden kapatın.
- Puzzi yıkamalı süpürgeyi kapatın.

Taşıma

Dikkat

Yaralanma ve hasar tehlikesi! Taşıma sırasında cihazın ağırlığına dikkat edin.

- Uzun mesafelerde taşımak için tazyik borusunu geriye doğru kendinize çekin.
- Taşımak için, cihazı taşıma kolundan ve süpürme borusundan tutun.
- Araçlarda taşıma sırasında, cihazı geçerli yönetmeliklere göre kaymaya ve devrilmeye karşı emniyete alın.

Depolama

Dikkat

Yaralanma ve hasar tehlikesi! Depolama sırasında cihazın ağırlığına dikkat edin.

Bu cihaz sadece iç mekanlarda depolanmalıdır.

Koruma ve Bakım

Her çalışmadan sonra

- PW 20'yi temiz suyla yıkayın.
- Fırça merdanesindeki kırıntıları ve kiri temizleyin.
- Meme ağızlığının tazyik görünümünü kontrol edin, dengesiz tazyik görünümünde memeyi ve ağızlığı temizleyin.
- Çekme gücü azalırsa, çekme hortumunu be çekme memelerini temizleyin.

Altı ayda bir

- Dişli kayış aşınması ve gerilimini kontrol edin, gerekirse değiştirin.
- Fırça aşınmasını kontrol edin, gerekirse fırçayı değiştirin.

Bakım çalışmaları

Fırça merdanesinin değiştirilmesi

- Dayama köşebendindeki civatayı sökün ve fırçayı dışarı çevirin.
- Fırçanın alın tarafındaki iki civatayı sökün.
- Dişli kayışı çıkartın.
- Fırçayı çıkartın.
- Fırçanın takılması ters sırada gerçekleşir.

Arızalarda yardım

Fırça bloke olmuş

Not: Fırçanın bloke olması durumunda fırça motoru durdurulur.

- Fırça tahrikini cihaz şalterinden kapatın.
- Fırçaya kirlenme kontrolü yapın ve gerekirse bloke eden cisimleri temizleyin.
- Koruyucu başlığı sökün ve emniyet şalterine bir tornavida yardımıyla basın.
- Koruyucu başlığı tekrar vidalayın.

Garanti

Her ülkede yetkili distribütörümüz tarafından verilmiş garanti şartları geçerlidir. Garanti süresi içinde cihazınızda oluşan muhtemel hasarları, arızanın kaynağı üretim veya malzeme hatası olduğu sürece ücretsiz olarak karşılıyoruz. Garanti hakkınızdan yararlanmanızı gerektiren bir durum olduğu zaman, ilgili faturanız ile birlikte satıcınıza veya size en yakın yetkili servisimize başvurunuz.

Teknik Bilgiler

		1.735-120.0
Fırçanın çalışma genişliği	mm	290
Memenin çalışma genişliği	mm	330
Fırça çapı	mm	70
Gövde yüksekliği	mm	120
Tutamak yüksekliği	mm	830
Fırçalı (kollektörlü) motor	V	220-240
Frekans	Hz	1~ 50/60
Güç	W	70
Sprühdruck (max.)	MPa	2,5
Temizlik çözeltisinin sıcaklığı (maks.)	°C	50
Fırça devri (halı zemin üzerinde)	1/min	1500
Koruma şekli	--	IPX4
Koruma sınıfı	--	I
Kablo uzunluğu	m	10
Priz kablosu: Sipariş No.	--	6.903-226.0
Elektrik kabosu tipi:	--	H05VV-F 3x1,5 mm ²
Gövde malzemesi	--	Alüminyum döküm
Tipik çalışma ağırlığı	kg	9,2
Çevre sıcaklığı	°C	+5...+40
60335-2-68'a göre belirlenen değerler		
Ses basıncı seviyesi L _{pA}	dB(A)	56
Güvensizlik K _{pA}	dB(A)	1
EI-kol titreşim değeri	m/s ²	<2,5
Güvensizlik K	m/s ²	0,2

AB uygunluk bildirisi

İşbu belge ile aşağıda tanımlanan makinenin konsepti ve tasarımı ve tarafımızdan piyasaya sürülen modeliyle AB yönetmeliklerinin temel teşkil eden ilgili güvenlik ve sağlık yükümlülüklerine uygun olduğunu bildiririz. Onayımız olmadan cihazda herhangi bir değişiklik yapılması durumunda bu beyan geçerliliğini yitirir.

Ürün: Tazyikli ekstraksiyon ek cihazı

Tip: 1.735-xxx

İlgili AB yönetmelikleri

2006/42/EG (+2009/127/EG)

2004/108/EG

Kullanılmış olan uyumlu standartlar

EN 55014-1: 2006+A1: 2009+A2: 2011

EN 55014-2: 1997+A1: 2001+A2: 2008

EN 60335-1

EN 60335-2-68

EN 61000-3-2: 2006+A1: 2009+A2: 2009

EN 61000-3-3: 2008

EN 62233: 2008

Kullanılmış ulusal standartlar

-

5.957-978

İmzası bulunanlar, işletme yönetimi adına ve işletme yönetimi tarafından verilen vekaletle dayanarak işlem yapar.

H. Jenner
CEO

S. Reiser
Head of Approval

Dokümantasyon yetkilisi:
S. Reiser

Alfred Kärcher GmbH & Co. KG

Alfred-Kärcher-Str. 28 - 40

71364 Winnenden (Germany)

Tel.: +49 7195 14-0

Faks: +49 7195 14-2212

Winnenden, 2012/04/01



Перед первым применением вашего прибора прочитайте эту оригинальную инструкцию по эксплуатации, после этого действуйте соответственно и сохраните ее для дальнейшего пользования или для следующего владельца.

- Перед началом эксплуатации следует в обязательном порядке прочитать инструкцию по эксплуатации моющего пылесоса Puzzi!
- Перед первым вводом в эксплуатацию обязательно прочтите указания по технике безопасности № 5.956-251.0!

Оглавление

Защита окружающей среды	RU ... 1
Символы в руководстве по эксплуатации	RU ... 1
Использование по назначению	RU ... 2
Элементы прибора	RU ... 2
Указания по технике безопасности	RU ... 2
Назначение	RU ... 3
Начало работы	RU ... 3
Управление	RU ... 3
Транспортировка	RU ... 3
Хранение	RU ... 4
Уход и техническое обслуживание	RU ... 4
Помощь в случае неполадок	RU ... 4
Гарантия	RU ... 4
Технические данные	RU ... 5
Заявление о соответствии ЕС	RU ... 5

Защита окружающей среды

	Упаковочные материалы пригодны для вторичной переработки. Пожалуйста, не выбрасывайте упаковку вместе с бытовыми отходами, а сдайте ее в один из пунктов приема вторичного сырья.
	Старые приборы содержат ценные перерабатываемые материалы, подлежащие передаче в пункты приемки вторичного сырья. Аккумуляторы, масло и иные подобные материалы не должны попадать в окружающую среду. Поэтому утилизируйте старые приборы через соответствующие системы приемки отходов.

Инструкции по применению компонентов (REACH)

Актуальные сведения о компонентах приведены на веб-узле по следующему адресу:

www.kaercher.com/REACH

Символы в руководстве по эксплуатации

Опасность

Для непосредственно грозящей опасности, которая приводит к тяжелым увечьям или к смерти.

Предупреждение

Для возможной потенциально опасной ситуации, которая может привести к тяжелым увечьям или к смерти.

Внимание!

Для возможной потенциально опасной ситуации, которая может привести к легким травмам или повлечь материальный ущерб.

Использование по назначению

Внимание!

Этот прибор предназначен только для использования внутри помещений.

- Профессиональная моечная головка PW 20/1 является дополнительным распылительным экстракционным прибором. Она может эксплуатироваться с серией Puzzi 400 с встроенной розеткой и подходит для устранения сильных загрязнений на напольных ковровых покрытиях.
- Этот прибор предназначен для профессионального использования, т.е. в гостиницах, школах, больницах, на промышленных предприятиях, в магазинах, офисах и в арендуемых помещениях.

Элементы прибора

- 1 корпус
- 2 Сетевой шнур
- 3 Включатель аппарата
- 4 Автоматический выключатель-предохранитель
- 5 Упорный угольник
- 6 Ручка клапана
- 7 всасывающая трубка,
- 8 рукоятка для ношения прибора

Указания по технике безопасности

⚠ Опасность

- Запрещается собирать и распылять с помощью аппарата взрывоопасные жидкости, горючие газы, взрывоопасную пыль, а также неразбавленные кислоты и растворители! К ним относятся бензин, растворитель красок и мазут, которые, смешиваясь со всасываемым воздухом, могут образовывать взрывоопасные пары или смеси.

Здесь также входят ацетон, растворители и неразбавленные кислоты, поскольку они оказывают разрушающее действие на материалы, из которых изготовлен аппарат.

- Перед проведением очистки и ремонта аппарата или перед заменой в нем деталей его следует отключить. В аппаратах, работающих от сети, следует вынуть из розетки сетевую вилку, у аппаратов, работающих от аккумуляторов, следует рассоединить аккумуляторный разъем, чтобы отключить аппарат от клемм аккумулятора. Аппарат при переключении на другую функцию необходимо отключать.
- Необходимо следить за тем, чтобы сетевой шнур и удлинители не были повреждены путем переезда через них, сдавливания, растяжения и т.п. Защитите кабель от перегрева, воздействия масла или повреждения острыми предметами.
- Кабель сетевого питания регулярно осматривать на наличие повреждений. таких, как, например, образование трещин или старение. Если обнаружены повреждения, необходимо заменить линию перед дальнейшим применением.
- Работать с прибором разрешается исключительно лицам, которые прошли инструктаж по эксплуатации или подтвердили свою квалификацию по обслуживанию и на которых возложено использование прибора.
- Необходимо следить за тем, чтобы сетевой шнур и удлинители не были повреждены при работе чистящей насадки с вращающимися щетками/шайбами.
- Проведением ремонтных работ разрешается заниматься только авторизованным сервисным центрам, или специалистами в этой сфере, которые ознакомлены с соответствующими предписаниями правил техники безопасности.

Назначение

В модели PW 20, дополнительно к распылительной экстракции с помощью быстро вращающейся щетки выполняется чистка напольных ковровых покрытий. Это позволяет основательную чистку слишком загрязненных напольных ковровых покрытий.

Начало работы

- Подготовка мощного пылесоса Puzzi к работе.
- Подсоединить распылительный всасывающий шланг к прибору (рис. А).
- Соединить PW 20 с распылительным всасывающим шлангом (рис. В).
Обратить внимание на то, чтобы соединения напорного шланга были зафиксированы.

Использование дополнительной розетки:

- 1 Сдвинуть предохранительную крышку с PW 20 по направлению стрелки.
- 2 Штепсельный разъем устройства PW 20 вставить в дополнительную розетку мощного пылесоса Puzzi (рис.С).
- 3 Запустить прибор PW 20 согласно инструкции по эксплуатации.

Управление

Включение прибора

- Запустить моющий пылесос Puzzi.
- Запустить привод вращения щеток на выключателе прибора PW 20 (рис. D).

Указание: При блокировании щетки привод вращения щетки отключается.

Устранение неисправностей см. "Помощь в случае неполадок".

Мойка

- Задействовать ручку клапана (рис. E). Таким образом происходит распыление раствора чистящего средства. Загрязненная вода сразу же всасывается назад через всасывающее сопло.
- Для чистки слегка налегающих друг на друга покрытий необходимо приподнимать прибор PW 20 над напольным ковровым покрытием в обратном направлении.
- Начинать так, чтобы не наступать на уже очищенные поверхности.
- Отпустить ручку клапана при продвижении вперед (холостой ход).

Выключение прибора

- Выключить привод вращения щетки, нажав на выключатель устройства.
- Отключить моющий пылесос Puzzi.

Транспортировка

Внимание!

Опасность получения травм и повреждений! При транспортировке следует обратить внимание на вес устройства.

- При перемещении на длительное расстояние следует тянуть устройство за собой, взявшись за всасывающую трубу.
- Для переноски прибора его следует брать за рукоятку и всасывающую трубу.
- При перевозке аппарата в транспортных средствах следует учитывать действующие местные государственные нормы, направленные на защиту от скольжения и опрокидывания.

Хранение

Внимание!

Опасность получения травм и повреждений! При хранении следует обращать внимание на вес устройства. Это устройство разрешается хранить только во внутренних помещениях.

Уход и техническое обслуживание

После каждой эксплуатации

- Промывать прибор PW 20 только чистой водой.
- Очистить вал щетки от ворса и грязи.
- Проверить рисунок распылителя насадки сопла; при неравномерности рисунка распылителя следует прочистить сопло и насадку.
- При ослабевшей мощности всасывания необходимо прочистить всасывающий шланг и всасывающие сопла.

Раз в полгода

- Проверить износ зубчатого ремня и его натяжение, при необходимости замените его.
- Проверить щетки на , при необходимости замените щетки.

Работы по техническому обслуживанию

Замена щеточного вала

- Вывинтить винты на упорном угольнике и выдвинуть щетку.
- Вывинтить оба винта с торцевых сторон щетки.
- Снять зубчатый ремень.
- Снять щетку.
- Монтаж щетки выполняется в обратном порядке.

Помощь в случае неполадок

Щетка заблокирована

Указание: При заблокированной щетке двигатель щетки отключается.

- Выключить привод вращения щетки, нажав на выключатель устройства.
- Проверить щетку на засорение и в данном случае удалить блокирующие предметы.
- Выкрутить защитную крышку и с помощью отвертки нажать на автоматический выключатель-предохранитель.
- Снова вкрутить защитный колпачок.

Гарантия

В каждой стране действуют соответствующие гарантийные условия, изданные уполномоченной организацией сбыта нашей продукции в данной стране. Возможные неисправности прибора в течение гарантийного срока мы устраняем бесплатно, если причина заключается в дефектах материалов или ошибках при изготовлении. В случае возникновения претензий в течение гарантийного срока просьба обращаться, имея при себе чек о покупке, в торговую организацию, продавшую вам прибор или в ближайшую уполномоченную службу сервисного обслуживания.

Технические данные

		1.735-120.0
Рабочая ширина щетки	mm	290
Рабочая ширина сопла	mm	330
Диаметр щетки	mm	70
Высота корпуса	mm	120
Высота ручки	mm	830
Двигатель щетки	V	220-240
Частота	Hz	1~ 50/60
Параметры	W	70
Напор струи (макс.)	MPa	2,5
Температура чистящего раствора (макс.)	°C	50
Частота вращения щеток (на ковровом покрытии)	1/min	1500
Тип защиты	--	IPX4
Класс защиты	--	I
Длина шнура	m	10
Сетевой шнур: № заказа:	--	6.903-226.0
Сетевой шнур: Тип:	--	H05VV-F 3x1,5 mm ²
Материал корпуса	--	Литое изделие из алюминия
Типичный рабочий вес	kg	9,2
Окружающая температура	°C	+5...+40
Установленное значение согласно стандарту EN 60335-2-68		
Уровень шума дБ _а	dB(A)	56
Опасность К _{РА}	dB(A)	1
Значение вибрации рука-плечо	m/s ²	<2,5
Опасность К	m/s ²	0,2

Заявление о соответствии ЕС

Настоящим мы заявляем, что нижеуказанный прибор по своей концепции и конструкции, а также в осуществленном и допущенном нами к продаже исполнении отвечает соответствующим основным требованиям по безопасности и здоровью согласно директивам ЕС. При внесении изменений, не согласованных с нами, данное заявление теряет свою силу.

Продукт Дополнительное распылительное экстракционное приспособление
1.735-xxx

Тип:
Основные директивы ЕС
2006/42/ЕС (+2009/127/ЕС)
2004/108/ЕС

Примененные гармонизированные нормы

EN 55014-1: 2006+A1: 2009+A2: 2011
EN 55014-2: 1997+A1: 2001+A2: 2008
EN 60335-1
EN 60335-2-68
EN 61000-3-2: 2006+A1: 2009+A2: 2009
EN 61000-3-3: 2008
EN 62233: 2008

Примененные внутригосударственные нормы

-

5.957-978

Нижеподписавшиеся лица действуют по поручению и по доверенности руководства предприятия.

H. Jenner
CEO

S. Reiser
Head of Approval

уполномоченный по документации:
S. Reiser

Alfred Kaercher GmbH & Co. KG
Alfred-Kaercher-Str. 28 - 40
71364 Winnenden (Germany)
Тел.: +49 7195 14-0
Факс: +49 7195 14-2212
Winnenden, 2012/04/01



A készülék első használata előtt olvassa el ezt az eredeti használati utasítást, ez alapján járjon el és tartsa meg a későbbi használatra vagy a következő tulajdonos számára.

- Első üzembevétele előtt mindenképpen olvassa el a Puzzi mosó porszívó használati utasítását!
- Az első üzembe helyezés előtt mindenképpen olvassa el az 5.956-251.0 sz. biztonsági utasításokat!

Tartalomjegyzék

Környezetvédelem	HU . . . 1
Szimbólumok az üzemeltetési útmutatóban	HU . . . 1
Rendeltetésszerű használat	HU . . . 1
Készülék elemek	HU . . . 1
Biztonsági tanácsok	HU . . . 2
Funkció	HU . . . 2
Üzembevétele	HU . . . 2
Használat	HU . . . 2
Szállítás	HU . . . 3
Tárolás	HU . . . 3
Ápolás és karbantartás . . .	HU . . . 3
Segítség üzemzavar esetén	HU . . . 3
Garancia	HU . . . 4
Műszaki adatok	HU . . . 4
EK konformitási nyilatkozat	HU . . . 5

Környezetvédelem



A csomagolási anyagok újrahasznosíthatók. Kérjük, ne dobja a csomagolást a házi szemétkébe, hanem vigye el egy újrahasznosító helyre.



A használt készülékek értékes újrahasznosítható anyagokat tartalmaznak, amelyeket újrahasznosító helyen kell elhelyezni. Az elemeknek, olajnak és hasonló anyagoknak nem szabad a környezetbe kerülni. Ezért kérjük, a használt készülékeket megfelelő gyűjtőrendszeren keresztül távolítsa el.

Megjegyzések a tartalmazott anyagokkal kapcsolatban (REACH)

Aktuális információkat a tartalmazott anyagokkal kapcsolatban a következő címen talál:

www.kaercher.com/REACH

Szimbólumok az üzemeltetési útmutatóban

Balesetveszély

Azonnal fenyegető veszély, amely súlyos testi sérüléshez vagy halálhoz vezet.

Figyelem!

Esetlegesen veszélyes helyzet, amely súlyos testi sérüléshez vagy halálhoz vezethet.

Vigyázat

Esetlegesen veszélyes helyzet, amely könnyű sérüléshez vagy kárhoz vezethet.

Rendeltetésszerű használat

Vigyázat

Ezt a készüléket csak beltéri helyiségben történő használatra tervezték.

- A PW 20 Profi mosófej egy kiegészítő porlasztó extraháló készülék. Ezt a beépített dugaljjal rendelkező Puzzi 400 sorozattal lehet üzemeltetni, és padlószőnyegeken lévő erős szennyeződések eltávolítására alkalmas.
- Ez a készülék ipari használatra alkalmas, pl. szállodákban, iskolákban, kórházakban, üzemekben, boltokban, irodákban és kölcsönző üzletekben.

Készülék elemek

- 1 Ház
- 2 Hálózati kábel
- 3 Készülékkapcsoló
- 4 Biztonsági kapcsoló
- 5 Ütköző vas
- 6 Szelepkar
- 7 Szívócső
- 8 Fogantyú

Biztonsági tanácsok

⚠ Balesetveszély

- Tilos a készülékkel robbanékony folyadékot, éghető gázt, robbanékony port valamint hígítás nélküli savat és oldószert szétpermetezni és felszívni! Ebbe beletartozik a benzin, a hígító vagy a fűtőolaj, amelyek a beszívott levegővel robbanékony gőzöket vagy keverékeket alkothatnak, továbbá az acetont, hígítatlan savakat és oldószereket, mivel ezek a készülékben használt anyagokat megtámadják.
- A készüléket tisztítás és karbantartás, valamint alkatrészek cseréje előtt kapcsolja ki Hálózatról működő készülékek esetén ki kell húzni a hálózati csatlakozódugót, akkumulátorról működő készülékek esetén az akkumulátor csatlakozódugóját ill. le kell választani az akkumulátort. Más funkcióra átváltás esetén a készüléket ki kell kapcsolni.
- Ügyelni kell arra, nehogy járművel való áthajtás, összenyomódás, rángatás vagy hasonló miatt megrongálódjon a hálózati csatlakozóvezeték vagy a hosszabbítókábel. Biztosítani kell a kábel védelmét a hő, az olaj és éles élek hatásával szemben.
- A hálózati csatlakozóvezetékét rendszeresen ellenőrizni kell rongálódásra, mint pl. repedések vagy elöregedés. Amennyiben rongálódást állapít meg, akkor a vezetékét a további használat előtt ki kell cserélni.
- A készüléket csak olyan személyek használhatják, akiket a kezelésre kioktattak vagy igazolni tudják, hogy képesek a készülék kezelésére és akiket a használattal kifejezetten megbíztak.
- Ügyelni kell arra, hogy a hálózati csatlakozó vezeték vagy a hosszabbító kábel forgó kefék/tárcsás tisztítófej üzem esetén ne sérüljön áthajtás által.

- A javításokat kizárólag olyan engedéllyel rendelkező vevőszolgálati központok vagy az adott szakterületen jártas szakemberek végezhetik, akik tisztában vannak az összes fontos vonatkozó biztonsági előírással.

Funkció

A PW 20 esetén a porlasztó extrahálás mellett egy gyorsan forgó kefe által keféli ki a szennyeződést a padlószőnyegből. Ez alapos tisztítást tesz lehetővé erősen szennyezett padlószőnyegek esetén is.

Üzembevetél

- ➔ A Puzzi mosó porszívó üzemkésszé tétele.
- ➔ A szóró-szívó tömlő csatlakoztatása a készülékhez (A. ábra).
- ➔ A PW 20-t a szóró-szívó tömlővel összekötni (B. ábra). Ügyeljen arra, hogy a nyomótömlő csatlakozásai bekattanjanak.

A kiegészítő dugalj használata:

- 1 A védőfedelelet a PW 20 készülék csatlakozójával a nyíl irányába tolni.
- 2 A PW 20 készülék csatlakozódugóját a Puzzi mosó porszívó kiegészítő dugaljába bedugni (C. ábra).
- 3 A PW 20-t a használati utasításnak megfelelően üzembe venni.

Használat

A készülék bekapcsolása

- ➔ A Puzzi mosó porszívót üzembe venni.
- ➔ A kefe meghajtót a PW 20 készülékbe csatlakozójával elindítani (D. ábra).

Megjegyzés: A kefék megakadása esetén a kefemeghajtót kikapcsol. A segítséget lásd a „Segítség üzemzavar esetén“ részben.

Tisztítás

- Szelepkar működtetése (E. ábra). Ezzel lehet a tisztítószer oldatot felpermegetni. A szennyvizet a szívófejen keresztül azonnal visszaszívja.
- Tisztításnál a PW 20 készüléket egymást enyhén fedő sávokban visszafelé húzza át a padlószőnyegen.
- Úgy kezdje, hogy a már letisztított felületre ne kelljen ismét rálépni.
- A szelepkart előre haladás esetén (üresjárat) el kell engedni.

A gép kikapcsolása

- A kefemeghajtót a készülékkapcsolóval kapcsolja ki.
- A Puzzi mosó porszívót üzemen kívül helyezni.

Szállítás

Vigyázat

Sérülés- és rongálódásveszély! Szállítás esetén vegye figyelembe a készülék súlyát.

- Hosszabb távú szállítás esetén a készüléket a szívócsőnél fogva húzza maga után.
- A készüléket hordáskor a hordófogantyúnál és a szívócsőnél fogja meg.
- Járművel történő szállítás esetén a készüléket az adott irányelveknek megfelelően kell csúsztatás és borulás ellen biztosítani.

Tárolás

Vigyázat

Sérülés- és rongálódásveszély! Tárolás esetén vegye figyelembe a készülék súlyát.

Ezt a készüléket csak beltéri helyiségben szabad tárolni.

Ápolás és karbantartás

Minden üzem után

- A PW 20 készüléket tiszta vízzel öblítse ki.
- A kefehengert szálaktól és szennyeződésektől megtisztítani.
- A fűvőfej permetképét ellenőrizni; nem egyenletes permetkép esetén a fűvőfej és a szórófejet megtisztítani.
- Gyengülő szívóteljesítmény esetén a szívótömlőt és a szórófejeket megtisztítani.

Félévente

- A fogasszívó kopását és feszességét ellenőrizni, adott esetben kicserélni.
- Ellenőrizze a kefék kopását, adott esetben cserélje ki a keféket.

Karbantartási munkák

Kefehenger cseréje

- Csavarja ki a csavart az ütközővasnál, és fordítsa ki a keféket.
- Csavarja ki mindkét csavart a kefe homlokoldalán.
- Vegye le a fogas szíjat.
- Vegye ki a keféket.
- A kefe felszerelése fordított sorrendben történik.

Segítség üzemzavar esetén

A kefe megakadt

Megjegyzés: Ha a kefe megakad, akkor a kefemotor kikapcsol.

- A kefemeghajtót a készülékkapcsolóval kapcsolja ki.
- Ellenőrizze, hogy a kefe nem szennyeződött-e és adott esetben távolítsa el az idegen testet.
- Csavarja ki a védősapkát, és egy csavarhúzó segítségével nyomja meg a biztonsági kapcsolót.
- Csavarja be ismét a védősapkát.

Garancia

Minden országban az illetékes forgalmazónk által kiadott garancia feltételek érvényesek. Az esetleges üzemzavarokat az Ön készülékén a garancia lejártáig költségmentesen elhárítjuk, amennyiben anyag- vagy gyártási hiba az oka. Garanciális esetben kérjük, forduljon a vásárlást igazoló bizonylattal kereskedőjéhez vagy a legközelebbi hivatalos szakszervizhez.

Műszaki adatok

		1.735-120.0
Munkaszélesség, kefe	mm	290
Munkaszélesség, szórófej	mm	330
Kefe átmérő	mm	70
Ház magassága	mm	120
Fogantyú magassága	mm	830
Kefemotor	V	220-240
Frekvencia	Hz	1~ 50/60
Teljesítmény	W	70
Permetezési nyomás (max.)	MPa	2,5
A tisztítószer oldat hőmérséklete (max.)	°C	50
Kefe fordulatszáma (szőnyegpadlón)	1/min	1500
Védelmi fokozat	--	IPX4
Védelmi osztály	--	I
Kábelhosszúság	m	10
Hálózati kábel: Megrendelési szám	--	6.903-226.0
Hálózati kábel: Típus:	--	H05VV-F 3x1,5 mm ²
Ház anyaga	--	Alumínium öntvény
Tipikus üzemi súly	kg	9,2
Környezeti hőmérséklet	°C	+5...+40
Az EN 60335-2-68 szerint megállapított értékek		
Hangnyomás szint L _{pA}	dB(A)	56
Bizonytalanság K _{pA}	dB(A)	1
Kéz-kar vibrációs kibocsátási érték	m/s ²	<2,5
Bizonytalanság K	m/s ²	0,2

EK konformitási nyilatkozat

Ezennel tanúsítjuk, hogy az alábbiakban megnevezett gép tervezése és építési módja alapján az általunk forgalomba hozott kivitelben megfelel az EK irányelvek vonatkozó, alapvető biztonsági és egészségügyi követelményeinek. A gép jóváhagyásunk nélkül történő módosítása esetén ez a nyilatkozat elveszti érvényességét.

Termék: Kiegészítő porlasztó extrahálós készülék

Típus: 1.735-xxx

Vonatkozó európai közösségi irányelvek:

2006/42/EK (+2009/127/EK)

2004/108/EK

Alkalmazott harmonizált szabványok:

EN 55014–1: 2006+A1: 2009+A2: 2011

EN 55014–2: 1997+A1: 2001+A2: 2008

EN 60335–1

EN 60335–2–68

EN 61000–3–2: 2006+A1: 2009+A2: 2009

EN 61000–3–3: 2008

EN 62233: 2008

Alkalmazott összehangolt normák:

-

5.957-978

Alulírottak az ügyvezetés megbízásából és felhatalmazásával lépnek fel.



H. Jenner

CEO



S. Reiser

Head of Approbation

A dokumentációért felelős személy:

S. Reiser

Alfred Kärcher GmbH & Co. KG

Alfred-Kärcher-Str. 28 - 40

71364 Winnenden (Germany)

Tel.: +49 7195 14-0

Fax: +49 7195 14-2212

Winnenden, 2012/04/01



Před prvním použitím svého zařízení si přečtěte tento původní návod k používání, řiďte se jím a uložte jej pro pozdější použití nebo pro dalšího majitele.

- Před prvním uvedením do provozu je nezbytné si přečíst návod k obsluze čisticího vysavače Puzzi!
- Před prvním uvedením do provozu bezpodmínečně čtěte bezpečnostní pokyny č. 5.956-251.0!

Obsah

Ochrana životního prostředí	CS	.. 1
Symbole použité v návodu k obsluze	CS	.. 1
Používání v souladu s určením	CS	.. 1
Prvky přístroje	CS	.. 1
Bezpečnostní pokyny	CS	.. 2
Funkce	CS	.. 2
Uvedení do provozu	CS	.. 2
Obsluha	CS	.. 2
Převprava	CS	.. 3
Ukládání	CS	.. 3
Ošetřování a údržba	CS	.. 3
Pomoc při poruchách	CS	.. 3
Záruka	CS	.. 3
Technické údaje	CS	.. 4
Prohlášení o shodě pro ES	CS	.. 4

Ochrana životního prostředí



Obalové materiály jsou recyklovatelné. Obal nezahazujte do domovního odpadu, ale odevzdejte jej k opětovnému využití.



Přístroj je vyroben z hodnotných recyklovatelných materiálů, které je třeba znovu využít. Baterie, olej a podobné látky se nesmějí dostat do okolního prostředí.

Použitá zařízení proto odevzdejte na příslušných sběrných místech

Informace o obsažených látkách (REACH)

Aktuální informace o obsažených látkách naleznete na adrese:

www.kaercher.com/REACH

Symbole použité v návodu k obsluze

Nebezpečí!

Pro bezprostředně hrozící nebezpečí, které vede k těžkým fyzickým zraněním nebo k smrti.

Upozornění

Pro potenciálně nebezpečnou situaci, která by mohla vést k těžkým fyzickým zraněním nebo k smrti.

Pozor

Pro potenciálně nebezpečnou situaci, která může vést k lehkým fyzickým zraněním nebo k věcným škodám.

Používání v souladu s určením

Pozor

Tento přístroj je určen pouze k používání ve vnitřních prostorách.

- Profesionální čisticí hlava PW 20 je přídatný přístroj na extrakci postřiku. Je možné jej použít spolu s Puzzi 400 série S se zabudovanou zásuvkou a je vhodný pro odstraňování silného znečištění na kobercích.
- Přístroj je vhodný k použití v průmyslových i jiných velkých zařízeních, např. v hotelech, školách, nemocnicích, v továrnách, obchodech, úřadech a půjčovnách.

Prvky přístroje

- 1 Plášť
- 2 Síťový kabel
- 3 Spínač přístroje
- 4 Bezpečnostní spínač
- 5 Příložený úhelník
- 6 Úchyt ventilu
- 7 Sací hubice
- 8 Držadlo

Bezpečnostní pokyny

⚠ **Nebezpečí!**

- Nikdy zařízením nerozstříkujte a nenasávejte výbušné kapaliny, hořlavé plyny, výbušný prach ani neředěné kyseliny a rozpouštědla! Sem patří benzín, ředidla do barev nebo topné oleje, které mohou, smísí-li se vířením s nasávaným vzduchem, tvořit výbušné páry nebo směsi, a dále aceton, neředěné kyseliny nebo rozpouštědla, protože napadají materiály použité při výrobě zařízení.
- Před čištěním a údržbou zařízení a výměnou jednotlivých dílů je třeba zařízení vypnout. U zařízení provozovaných ze sítě je třeba vytáhnout síťovou zástrčku, u zařízení provozovaných na baterii je třeba vytáhnout bateriovou zástrčku popř. odpojit bateriové svorky. Při přestavování na jinou funkci je třeba zařízení vypnout.
- Dbejte na to, aby nedošlo k poškození síťového či prodlužovacího vedení následkem přejetí vedení, jeho skřípnutí či taháním za něj trhavým pohybem. Síťový kabel chraňte před žárem, stykem s olejem či ostrými hranami.
- Pravidelně kontrolujte, zda není síťový kabel poškozen, např. zda nejsou patrné praskliny či jiné příznaky stárnutí. Bude-li zjištěno poškození, je třeba kabel vyměnit dříve, než dojde k jeho dalšímu použití.
- Přístroj smějí používat jen osoby, které jsou obeznámeny s manipulací nebo prokázaly schopnost jej obsluhovat a které jsou používáním výslovně pověřeny.
- Je třeba dohlédnout na to, aby za provozu čisticí hlavy nedošlo k poškození síťového přívodního vedení nebo prodlužovacího kabelu při přejetí otáčejícími se kartáči / kotoučí.
- Údržbu smí provádět jen příslušný servis nebo odborníci v této oblasti, kteří jsou seznámeni se všemi příslušnými bezpečnostními předpisy.

Funkce

U PW 20 probíhá kromě extrakce postříku vykartáčování špíny z koberce pomocí rychle se pohybujícího kartáče. To umožňuje pečlivé čištění také silně znečištěných koberců.

Uvedení do provozu

- Uvedte čisticí vysavač Puzzi do provozní pohotovosti.
- Stříkací-sací hadici připojte k zařízení (obr. A).
- Spojte PW 20 se stříkací-sací hadicí (obr. B). Dbejte na to, aby zapadly spojky tlakové hadice.

Použití přídatné zásuvky:

- 1 Posuňte krycí víko s přístrojovou zástrčkou PW 20 ve směru šipky.
- 2 Přístrojovou zástrčku PW 20 zasuněte do přídatné zásuvky čisticího vysavače Puzzi (obr. C).
- 3 PW 20 uveďte do provozu podle provozního návodu.

Obsluha

Zapnutí přístroje

- Uvedte do provozu čisticí vysavač Puzzi.
- Spusťte provoz kartáčů pomocí přístrojového spínače na PW 20 (obr. D).

Upozornění: Při zablokování kartáče se provoz kartáčů vypne. Návod na odstranění viz "Pomoc při poruchách".

Čištění přístroje

- Stiskněte úchyt ventilu (obr. E). Tím se provede postřík čisticího roztoku. Znečištěná voda se přes sací trysku opět okamžitě nasává.
- Při čištění tahejte zařízení PW 20 směrem zpátky a přitom dbejte nato, aby se dráhy lehce překrývaly.
- Začněte tak, aby se na vyčištěné plochy již nemuselo vstoupit.
- Úchyt ventilu uvolněte při jízdě vpřed (jíзда na prázdno).

Vypnutí přístroje

- Vypněte pohon kartáčů pomocí vypínače na zařízení.
- Ukončete provoz čisticího vysavače Puzzi.

Přeprava

Pozor

*Nebezpečí úrazu a nebezpečí poškození!
Dbejte na hmotnost přístroje při přepravě.*

- Je-li třeba zařízení přepravovat na delší vzdálenosti, tahejte je za sebou za sací trubku.
- Při přenášení zařízení je uchopte za držadlo a sací trubku.
- Při přepravě v dopravních prostředcích zajistěte zařízení proti skluzu a překlopení podle platných předpisů.

Ukládání

Pozor

*Nebezpečí úrazu a nebezpečí poškození!
Dbejte na hmotnost přístroje při jeho uskladnění.*

Toto zařízení smí být uskladněno pouze v uzavřených prostorách.

Ošetřování a údržba

Po každém použití

- PW 20 oplachujte čistou vodou.
- Odstraňte žmolky a nečistoty z válce s kartáči.
- Zkontrolujte tvar postřiku trysky; při nepravdělném postřiku vyčistěte trysku a hubici.
- Pokud se intenzita sání snižuje, vyčistěte sací hadici a sací trysky.

pololetně

- Zkontrolujte opotřebení ozubeného řemene a jeho napnutí, v případě potřeby jej vyměňte.
- Zkontrolujte opotřebení kartáčů, v případě potřeby kartáče vyměňte.

Údržba

Výměna válce s kartáči

- Vyšroubujte šroub na příložném úhelníku a vyklopte kartáč.
- Vyšroubujte oba šrouby na čelní straně kartáče.
- Sejměte ozubený řemen.
- Odstraňte kartáč.
- Montáž kartáče probíhá v opačné posloupnosti.

Pomoc při poruchách

Kartáč je zablokovaný

Upozornění: Pokud je kartáč zablokovaný, vypne se motor kartáče.

- Vypněte pohon kartáčů pomocí vypínače na zařízení.
- Zkontrolujte kartáč ohledně nečistot a případně odstraňte překážející předměty.
- Sejměte krytku a stiskněte jistič pomocí šroubováku.
- Krytku opět našroubujte.

Záruka

V každé zemi platí záruční podmínky vydané příslušnou distribuční společností. Případné poruchy zařízení odstraníme během záruční lhůty bezplatně, pokud byl jejich příčinou vadný materiál nebo výrobní závady. V případě uplatňování nároku na záruku se s dokladem o zakoupení obraťte na prodejce nebo na nejbližší oddělení služeb zákazníkům.

Technické údaje

		1.735-120.0
Pracovní šířka kartáče	mm	290
Pracovní šířka trysky	mm	330
Průměr kartáčů	mm	70
Výška těla přístroje	mm	120
Výška úchytu	mm	830
Výkon motoru kartáče	V	220-240
Frekvence	Hz	1~ 50/60
Výkon	W	70
Tlak postřiku (max.)	MPa	2,5
Teplota čistícího roztoku (max.)	°C	50
Otáčky kartáčů (na kobercové podlaze)	1/min	1500
Ochrana	--	IPX4
Ochranná třída	--	I
Délka kabelu	m	10
Síťový kabel: Objednací č.	--	6.903-226.0
Síťový kabel: typ:	--	H05VV-F 3x1,5 mm ²
Materiál těla přístroje	--	Hliníkový odlitek
Typická provozní hmotnost	kg	9,2
Teplota prostředí	°C	+5...+40
Zjištěné hodnoty dle EN 60335-2-68		
Hladina akustického tlaku L _{pA}	dB(A)	56
Kolísavost K _{pA}	dB(A)	1
Hodnota vibrace ruka-paže	m/s ²	<2,5
Kolísavost K	m/s ²	0,2

Prohlášení o shodě pro ES

Tímto prohlašujeme, že níže označené stroje odpovídají jejich základní koncepcí a konstrukčním provedením, stejně jako námi do provozu uvedenými konkrétními provedeními, příslušným zásadním požadavkům o bezpečnosti a ochraně zdraví směrnic ES. Při jakýchkoli na stroji provedených změnách, které nebyly námi odsouhlaseny, pozbývá toto prohlášení svou platnost.

Výrobek: Přídavný přístroj na extrakci postřiku

Typ: 1.735-xxx

Příslušné směrnice ES:

2006/42/ES (+2009/127/ES)

2004/108/ES

Použité harmonizační normy

EN 55014-1: 2006+A1: 2009+A2: 2011

EN 55014-2: 1997+A1: 2001+A2: 2008

EN 60335-1

EN 60335-2-68

EN 61000-3-2: 2006+A1: 2009+A2: 2009

EN 61000-3-3: 2008

EN 62233: 2008

Použité národní normy

-

5.957-978

Podepsaní jednájí v pověření a s plnou mocí jednateřství

H. Jenner
CEO

S. Reiser
Head of Approbation

Osoba zplnomocněná sestavením dokumentace:

S. Reiser

Alfred Kärcher GmbH & Co. KG

Alfred-Kärcher-Str. 28 - 40

71364 Winnenden (Germany)

Tel.: +49 7195 14-0

Fax: +49 7195 14-2212

Winnenden, 2012/04/01



Pred prvo uporabo Vaše naprave preberite to originalno navodilo za uporabo, ravnajte se po njem in shranite ga za morebitno kasnejšo uporabo ali za naslednjega lastnika.

- Pred prvim zagonom obvezno preberite varnostna navodila pralnega sesalnika Puzzi!
- Pred prvim zagonom obvezno preberite varnostna navodila št. 5.956-251.0!

Vsebinsko kazalo

Varstvo okolja	SL . . . 1
Simboli v navodilu za uporabo	SL . . . 1
Namenska uporaba	SL . . . 1
Elementi naprave	SL . . . 1
Varnostna navodila	SL . . . 2
Delovanje	SL . . . 2
Zagon	SL . . . 2
Uporaba	SL . . . 2
Transport	SL . . . 3
Skladiščenje	SL . . . 3
Nega in vzdrževanje	SL . . . 3
Pomoč pri motnjah	SL . . . 3
Garancija	SL . . . 3
Tehnični podatki	SL . . . 4
ES-izjava o skladnosti	SL . . . 4

Varstvo okolja



Embalaža je primerna za recikliranje. Prosimo, da embalaže ne odvržete med gospodinjske odpadke, temveč jo odložite v zbirnik za ponovno obdelavo.



Stare naprave vsebujejo dragocene reciklirne materiale, ki jih je treba odvajati za ponovno uporabo. Baterije, olje in podobne snovi ne smejo priti v okolje. Zato stare naprave zavržite v ustrezne zbiralne sisteme.

Opozorila k sestavinam (REACH)

Aktualne informacije o sestavinah najdete na:

www.kaercher.com/REACH

Simboli v navodilu za uporabo

Nevarnost

Za neposredno grozečo nevarnost, ki vodi do težkih telesnih poškodb ali smrti.

Opozorilo

Za možno nevarno situacijo, ki bi lahko vodila do težkih telesnih poškodb ali smrti.

Pozor

Za možno nevarno situacijo, ki lahko vodi do lahkih poškodb ali materialne škode.

Namenska uporaba

Pozor

Ta naprava je namenjena le za uporabo v notranjih prostorih.

- Profesionalna pralna glava PW 20 je dodatna naprava za naprševanje. Uporablja se lahko s Puzzi 400 serijo z vgrajeno vtičnico in je primerna za odstranjevanje močnih umazanij na tekstilnih talnih oblogah.
- Ta naprava je primerna za industrijsko uporabo, npr. v hotelih, šolah, bolnišnicah, tovarnah, trgovinah, pisarnah in najemnih poslovalnicah.

Elementi naprave

- 1 Ohišje
- 2 Omrežni kabel
- 3 Stikalo naprave
- 4 Varnostno stikalo
- 5 Omejevalni kot
- 6 Ročaj ventila
- 7 Sesalna cev
- 8 Nosilni ročaj

Varnostna navodila

⚠ Nevarnost

- Nikoli ne razpršujte in sesajte eksplozivnih tekočin, vnetljivih plinov, eksplozivnega prahu ter nerazredčenih ksilin in topil! K tem spadajo bencin, barvno razredčilo ali kurilno olje, ki lahko pri mešanju s sesalnim zrakom tvorijo eksplozivno paro ali mešanice, poleg tega tudi aceton, nerazredčene kisline in topila, ker uničujejo materiale, uporabljene v stroju.
- Pred čiščenjem in vzdrževanjem aparata in zamenjavo delov je potrebno aparat izklopiti. Pri aparatih, priklopljenih na omrežje, je potrebni izvleči omrežni vtič, pri baterijskih aparatih je potrebno izvleči baterijski vtič oz. odkopiti baterije. Pri prestavljanju na drugo funkcijo je potrebno aparat izklopiti.
- Potrebno je paziti na to, da omrežnega priključnega vodnika ali električnega podaljška ne poškodujete ali uničite s prevoženjem, mečkanjem, vlečenjem ali podobnim. Kabel zaščitite pred vročino, oljem in ostrimi robovi.
- Omrežni priključni vodnik redno pregledujte glede poškodb, kot npr. nastajanje razpok ali staranje. Če se ugotovi poškodba, je potrebno vodnik pred nadaljnjo uporabo zamenjati.
- Stroj smejo uporabljati le osebe, ki so poučene o rokovanju, ali ki so dokazale svoje znanje o rokovanju s strojem ter so izrecno pooblašene za uporabo.
- Potrebno je paziti na to, da omrežnega priključnega vodnika ali električnega podaljška pri obratovanju čistilne glave z vrtljivimi krtačami/koluti ne poškodujete s prevoženjem.
- Servisiranje smejo izvajati le odobreni uporabniški servisi ali strokovnjaki za to področje, ki so seznanjeni z vsemi pomembnimi varnostnimi predpisi.

Delovanje

Pri PW 20 se polega naprševanja umazanih iz tekstilnih talnih oblog skrtači s hitro delujočo krtačo. To omogoča temeljito čiščenje tudi močno umazanih tekstilnih talnih oblog.

Zagon

- Pralni sesalnik Puzzi postavite v stanje pripravljenosti za obratovanje.
- Gibko pršilno-sesalno cev priključite na napravo (slika A).
- PW 20 spoijite z gibko pršilno-sesalno cevjo (slika B). Pazite na to, da se spojke tlačne cevi zaskočijo.

Uporaba dodatne vtičnice:

- 1 Zaščitni pokrov s PW 20 vtičem naprave potisnite v smeri puščice.
- 2 PW 20 Vtič naprave vtaknite v dodatno vtičnico pralnega sesalnika Puzzi (slika C).
- 3 PW 20 zaženite v skladu z navodilom za uporabo.

Uporaba

Vklop naprave

- Zaženite pralni sesalnik Puzzi.
- Zaženite krtačni pogon na stikalu naprave PW 20 (slika D).

Opozorilo: Pri blokiranju krtače se krtačni pogon izklopi. Za pomoč glejte "Pomoč pri motnjah".

Čiščenje

- Aktivirajte ročaj ventila (slika E).
S tem se naprši raztopina čistilnega sredstva. Umazana voda se preko sesalne šobe takoj ponovno vsrka nazaj.
- Za čiščenje potegnite PW 20 v rahlo prekrivajočih se progah vzvratno preko tekstilnih talnih oblog.
- Začnite tako, da ni potrebno ponovno hoditi po že očiščenih površinah.
- Pri vožnji naprej spustite ročaj ventila (prazni dvig).

Izklop naprave

- Izklopite krtačni pogon na stikalu naprave.
- Ugasnite pralni sesalnik Puzzi.

Transport

Pozor

Nevarnost poškodbe in škode! Pri transportu upoštevajte težo naprave.

- Za transport prek daljših prog napravo vlecite za sabo tako, da jo držite za sesalno cev.
- Napravo nosite tako, da jo primete za nosilni ročaj in sesalno cev.
- Pri transportu v vozilih napravo zavarujte proti zdrsu in prevrnitvi v skladu z vsakokratnimi veljavnimi smernicami.

Skladiščenje

Pozor

Nevarnost poškodbe in škode! Pri shranjevanju upoštevajte težo naprave.

Ta naprava se sme shraniti le v notranjih prostorih.

Nega in vzdrževanje

Po vsakem obratovanju

- PW 20 sperite s čisto vodo.
- Krtačne valje očistite puhkov in umazanije.
- Preverite razpršitev ustnika šobe; pri neenakomerni razpršitvi očistite šobo in ustnik.
- Pri popuščajóci sesalni moči očistite gibko sesalno cev in sesalne šobe.

Polletno

- Preverite obrabo zobatega jermena in napetost, po potrebi ga zamenjajte.
- Preverite obrabo krtač, po potrebi krtačo zamenjajte.

Vzdrževanje

Zamenjava krtačnega valja

- Izvijte vijak na omejevalnem kotu in nagnite krtačo navzven.
- Izvijte oba vijaka na čelni strani krtače.
- Snemite zobati jermen.
- Odstranite krtačo.
- Montaža krtače se izvede v obratnem vrstnem redu.

Pomoč pri motnjah

Krtača je blokirana

Opozorilo: Pri blokirani krtači se krtačni motor izklopi.

- Izklopite krtačni pogon na stikalu naprave.
- Preverite onesnaženost krtače in po potrebi odstranite blokirne predmete.
- Izvijte zaščitni pokrovček in pritisnite varnostno stikalo s pomočjo izvijača.
- Ponovno uvijte zaščitni pokrovček.

Garancija

V vsaki državi veljajo garancijski pogoji, ki jih določa naše prodajno predstavništvo. Morebitne motnje na napravi, ki so posledica materialnih ali proizvodnih napak, v času garancije brezplačno odpravljamo. V primeru uveljavljanja garancije, se z originalnim računom obrnite na prodajalca oziroma najbližji uporabniški servis.

Tehnični podatki

		1.735-120.0
Delovna širina krtače	mm	290
Delovna širina šobe	mm	330
Premer krtač	mm	70
Višina ohišja	mm	120
Višina ročaja	mm	830
Motor za krtače	V	220-240
Frekvenca	Hz	1~ 50/60
Zmogljivost	W	70
Pršilni tlak (max.)	MPa	2,5
Temperatura čistilne raztopine (max.)	°C	50
Število vrtljajev krtače (na tekstilnih talnih oblogah)	1/min	1500
Vrsta zaščite	--	IPX4
Razred zaščite	--	I
Dolžina kabla	m	10
Omrežni kabel: Naroč. št.	--	6.903-226.0
Omrežni kabel: tip:	--	H05VV-F 3x1,5 mm ²
Material ohišja	--	Aluminija- sta litina
Tipična delovna teža	kg	9,2
Temperatura okolice	°C	+5...+40
Ugotovljene vrednosti v skladu z EN 60335-2-68		
Nivo hrupa L _{pA}	dB(A)	56
Negotovost K _{pA}	dB(A)	1
Vrednost vibracij dlan-roka	m/s ²	<2,5
Negotovost K	m/s ²	0,2

ES-izjava o skladnosti

S to izjavo potrjujemo, da spodaj omenjeni stroj zaradi svoje zasnove in načina izdelave ustreza temeljnim varnostnim in zdravstvenim zahtevam EU-standardov. Ta izjava izgubi svojo veljavnost, če kdo naravno spremeni brez našega soglasja.

Proizvod: Dodatna naprava za naprše-
vanje

Tip: 1.735-xxx

Zadevne ES-direktive:

2006/42/ES (+2009/127/ES)

2004/108/ES

Uporabljene usklajene norme:

EN 55014-1: 2006+A1: 2009+A2: 2011

EN 55014-2: 1997+A1: 2001+A2: 2008

EN 60335-1

EN 60335-2-68

EN 61000-3-2: 2006+A1: 2009+A2: 2009

EN 61000-3-3: 2008

EN 62233: 2008

Uporabni nacionalni standardi:

-

5.957-978

Podpisniki ravnavo po navodilih in s pooblastilom vodstva podjetja.

H. Jenner
CEO

S. Reiser
Head of Approbation

Pooblaščenec za dokumentacijo:
S. Reiser

Alfred Kärcher GmbH & Co. KG
Alfred-Kärcher-Str. 28 - 40
71364 Winnenden (Germany)
Tel.: +49 7195 14-0
Faks: +49 7195 14-2212

Winnenden, 2012/04/01



Przed pierwszym użyciem urządzenia należy przeczytać oryginalną instrukcję obsługi, postępować według jej wskazań i zachować ją do późniejszego wykorzystania lub dla następnego użytkownika.

- Koniecznie przeczytać przed pierwszym uruchomieniem odkurzacza myjącego Puzzi!
- Przed pierwszym uruchomieniem należy koniecznie przeczytać przepisy bezpieczeństwa nr 5.956-251.0!

Spis treści

Ochrona środowiska	PL . . . 1
Symbole w instrukcji obsługi	PL . . . 1
Użytkowanie zgodne z przeznaczeniem	PL . . . 1
Elementy urządzenia	PL . . . 2
Wskazówki bezpieczeństwa	PL . . . 2
Funkcja	PL . . . 2
Uruchamianie	PL . . . 2
Obsługa	PL . . . 3
Transport	PL . . . 3
Przechowywanie	PL . . . 3
Czyszczenie i konserwacja	PL . . . 3
Usuwanie usterek	PL . . . 4
Gwarancja	PL . . . 4
Dane techniczne	PL . . . 4
Deklaracja zgodności UE	PL . . . 5

Ochrona środowiska



Materiał, z którego wykonano opakowanie nadaje się do powtórnego przetworzenia. Prosimy nie wyrzucać opakowania do śmieci z gospodarstw domowych, lecz oddać do recyklingu.



Zużyte urządzenia zawierają cenne surowce wtórne, które powinny być oddawane do utylizacji. Akumulatory, olej i tym podobne substancje nie powinny przedostać się do środowiska naturalnego. Prosimy o utylizację starych urządzeń w odpowiednich placówkach zbierających surowce wtórne.

Wskazówki dotyczące składników (REACH)

Aktualne informacje dotyczące składników znajdują się pod:

www.kaercher.com/REACH

Symbole w instrukcji obsługi

⚠ Niebezpieczeństwo

Przy bezpośrednim niebezpieczeństwie, prowadzącym do ciężkich obrażeń ciała lub do śmierci.

⚠ Ostrzeżenie

Przy możliwości zaistnienia niebezpiecznej sytuacji mogącej prowadzić do ciężkich obrażeń ciała lub śmierci.

Uwaga

Przy możliwości zaistnienia niebezpiecznej sytuacji mogącej prowadzić do lekkich obrażeń ciała lub szkód materialnych.

Użytkowanie zgodne z przeznaczeniem

Uwaga

Niniejsze urządzenie przeznaczone jest jedynie do użytku wewnątrz pomieszczeń.

- Profesjonalna głowica myjąca PW 20 jest urządzeniem dodatkowym do ekstrakcji opryskowej. Może ona być używana z serią Puzzi 400 z wbudowanym gniazdkiem i nadaje się do usunięcia mocnych zanieczyszczeń z wykładzin dywanowych.
- Urządzenie przeznaczone jest do zastosowania profesjonalnego, np. w hotelach, szkołach, szpitalach, fabrykach, sklepach, biurach i pomieszczeniach wynajmowanych.

Elementy urządzenia

- 1 Obudowa
- 2 Kabel sieciowy
- 3 Wyłącznik główny
- 4 Wyłącznik zabezpieczający
- 5 Kątownik
- 6 Rączka zaworu
- 7 Rura ssąca
- 8 Uchwyt do noszenia

Wskazówki bezpieczeństwa

⚠ Niebezpieczeństwo

- Nigdy nie rozpylać ani nie zasysać cieczy wybuchowych, gazów palnych, pyłów wybuchowych ani nierozcieńczonych kwasów lub rozpuszczalników! Zaliczają się do nich benzyna, rozcieńczalniki do farb lub oleje opałowe, które w wyniku zmieszania z zasysanym powietrzem mogą tworzyć opary lub mieszanki wybuchowe, ponadto aceton, nierozcieńczone kwasy i rozpuszczalniki, mogące zniszczyć materiały, z których wykonane jest urządzenie.
- Przed czyszczeniem i konserwacją urządzenia oraz wymianą części, urządzenie należy wyłączyć. W przypadku urządzeń zasilanych z sieci, należy wyjąć wtyczkę z sieci, przy urządzeniach zasilanych akumulatorem, należy wyciągnąć wtyczkę akumulatora, względnie odłączyć akumulator. Przy przełączaniu na inny rodzaj działania, urządzenie należy wyłączyć.
- Nie dopuścić do uszkodzenia kabla sieciowego lub przedłużacza w wyniku np. zgniecenia, złamania, szarpnięcia, przejechania po nim itp. Kabel chronić przed wysokimi temperaturami, olejem i ostrymi krawędziami.
- Regularnie sprawdzać przewód sieciowy pod kątem uszkodzeń, np. czy nie ma rysów wzgl. nie jest zużyty. Jeżeli stwierdzono uszkodzenie, przed dalszym użyciem urządzenia należy wymienić przewód.

- Urządzenie może być obsługiwane tylko przez osoby, które zostały przeszkolone w zakresie obsługi lub przedstawiły dowód umiejętności obsługi i zostały wyraźnie do tego wyznaczone.
- Należy przestrzegać tego, by przy pracy głowicy ssącej z obracającymi się szczotkami/tarczami nie najechać i uszkodzić przewodu sieciowego lub przedłużacza.
- Naprawy mogą być wykonywane wyłącznie przez autoryzowane placówki serwisu lub osoby wykwalifikowane w tym zakresie, którym znane są wszystkie istotne przepisy bezpieczeństwa.

Funkcja

Przy PW 20 następuje wraz z ekstrakcją opryskową szybkie wyszczotkowanie brudu z wykładziny dywanowej za pomocą szybko poruszającej się szczotki. Umożliwia to szybkie wyczyszczenie również mocno zanieczyszczonych wykładzin dywanowych.

Uruchamianie

- Przygotować odkurzacz myjący Puzzi do działania.
- Podłączyć wąż spryskująco-ssący do urządzenia (rys. A).
- Połączyć PW 20 z węzłem spryskująco-ssącym (rys. B). Zwrócić uwagę na to, by zazębiły się złącza węża ciśnieniowego.

Użytkowanie dodatkowego gniazdka:

- 1 Przesunąć pokrywę ochronną z wtyczką urządzenia PW 20 w kierunku strzałki.
- 2 Wsunąć wtyczkę urządzenia PW 20 do dodatkowego gniazdka odkurzacza myjącego Puzzi (rys. C).
- 3 Uruchomić PW 20 zgodnie z instrukcją obsługi.

Obsługa

Włączenie urządzenia

- Uruchomić odkurzacz myjący Puzzi.
- Włączyć napęd szczotek za pomocą włącznika urządzenia PW 20 (rys. D).

Wskazówka: Przy zablokowaniu szczotki wyłącza się napęd szczotek. Usuwanie usterki, patrz „Pomoc przy usterkach“.

Czyszczenie

- Nacisnąć rączkę zaworu (rys. E). Dzięki temu ma miejsce rozpylenie roztworu środka czyszczącego. Brudna woda jest natychmiast ponownie zasysana przy użyciu dyszy ssącej.
- PW 20 należy przesuwając do tyłu po wkładzinie dywanowej w lekko nakładających się pasach.
- Rozpocząć w taki sposób, by nie trzeba było ponownie wchodzić na już wyczyszczone powierzchnie.
- Zwolnić rączkę zaworu przy jeździe w przód (suf jałowy).

Wyłączenie urządzenia

- Wyłączyć napęd szczotek przy użyciu wyłącznika urządzenia.
- Wyłączyć odkurzacz myjący Puzzi.

Transport

Uwaga

Niebezpieczeństwo zranienia i uszkodzenia! Zwrócić uwagę na ciężar urządzenia w czasie transportu.

- Do transportu na dłuższych odcinkach ciągnąć urządzenie za sobą trzymając za rurę ssącą.
- Nosić urządzenie trzymając za uchwyt nośny i rurę ssącą.
- W trakcie transportu w pojazdach należy urządzenie zabezpieczyć przed poślizgiem i przechyleniem zgodnie z obowiązującymi przepisami.

Przechowywanie

Uwaga

Niebezpieczeństwo zranienia i uszkodzenia! Zwrócić uwagę na ciężar urządzenia przy jego przechowywaniu.

Urządzenie może być przechowywane jedynie w pomieszczeniach wewnętrznych.

Czyszczenie i konserwacja

Po każdym użyciu

- Płukać PW 20 czystą wodą.
- Wyczyścić wałek szczotki z kłębków i kurzu.
- Sprawdzić obraz spryskiwania wylotu dyszy; gdy obraz ten jest nierówny, wyczyścić dyszę i nasadkę.
- Gdy pogarsza się moc ssania, należy wyczyścić wężyk do zasysania i dysze ssące.

Co pół roku

- Sprawdzić zużycie pasa zębatego i jego naprężenie, a w razie potrzeby go wymienić.
- Sprawdzić zużycie szczotek, ewentualnie szczotkę wymienić.

Prace konserwacyjne

Wymiana wałka szczotki

- Wykręcić śrubę przy kątowniku i odchylić szczotkę.
- Wykręcić obydwie śruby ze strony czołowej szczotki.
- Zdjąć pas zębaty.
- Usunąć szczotkę.
- Montaż szczotki ma miejsce w odwrotnej kolejności.

Usuwanie usterek

Szczotka jest zablokowana

Wskazówka: Przy zablokowanej szczotce ma miejsce wyłączenie silnika szczotki.

- Wyłączyć napęd szczotek przy użyciu wyłącznika urządzenia.
- Sprawdzić szczotkę pod kątem zanieczyszczeń i ewentualnie usunąć blokujące przedmioty.
- Wykręcić kołpak ochronny i docisnąć wyłącznik zabezpieczający za pomocą śrubokręta.
- Ponownie przykręcić kołpak ochronny.

Gwarancja

W każdym kraju obowiązują warunki gwarancji określone przez odpowiedniego lokalnego dystrybutora. Ewentualne usterki urządzenia usuwane są w okresie gwarancji bezpłatnie, o ile spowodowane są błędem materiałowym lub produkcyjnym. W sprawach napraw gwarancyjnych prosimy kierować się z dowodem zakupu do dystrybutora lub do autoryzowanego punktu serwisowego.

Dane techniczne

		1.735-120.0
Szerokość robocza szczotki	mm	290
Szerokość robocza szczotki	mm	330
Średnica szczotki	mm	70
Wysokość obudowy	mm	120
Wysokość uchwytu	mm	830
Silnik szczotki	V	220-240
Częstotliwość	Hz	1~ 50/60
Moc	W	70
Ciśnienie natryskowe (maks.)	MPa	2,5
Temperatura roztworu czyszczącego (maks.)	°C	50
Prędkość obrotowa szczotek (na wykładzinie dywanowej)	1/min	1500
Stopień ochrony	--	IPX4
Klasa ochronności	--	I
Długość kabla	m	10
Przewód zasilający: Nr katalogowy	--	6.903-226.0
Kabel sieciowy: Typ:	--	H05VV-F 3x1,5 mm ²
Materiał obudowy	--	Stop aluminowy
Typowy ciężar roboczy	kg	9,2
Temperatura otoczenia	°C	+5...+40
Wartości określone zgodnie z EN 60335-2-68		
Poziom ciśnienie akustycznego L _{pA}	dB(A)	56
Niepewność pomiaru K _{pA}	dB(A)	1
Drgania przenoszone przez kończyny górne	m/s ²	<2,5
Niepewność pomiaru K	m/s ²	0,2

Deklaracja zgodności UE

Niniejszym oświadczamy, że określone poniżej urządzenie odpowiada pod względem koncepcji, konstrukcji oraz wprowadzonej przez nas do handlu wersji obowiązującym wymogom dyrektyw UE dotyczącym wymagań w zakresie bezpieczeństwa i zdrowia. Wszelkie nie uzgodnione z nami modyfikacje urządzenia powodują utratę ważności tego oświadczenia.

Produkt: Urządzenie dodatkowe do ekstrakcji opryskowej

Typ: 1.735-xxx

Obowiązujące dyrektywy WE

2006/42/WE (+2009/127/WE)

2004/108/WE

Zastosowane normy zharmonizowane

EN 55014-1: 2006+A1: 2009+A2: 2011

EN 55014-2: 1997+A1: 2001+A2: 2008

EN 60335-1

EN 60335-2-68

EN 61000-3-2: 2006+A1: 2009+A2: 2009

EN 61000-3-3: 2008

EN 62233: 2008

Zastosowane normy krajowe

-

5.957-978

Z upoważnienia zarządu przedsiębiorstwa.



H. Jenner
CEO



S. Reiser
Head of Approbation

Pełnomocnik dokumentacji:

S. Reiser

Alfred Kärcher GmbH & Co. KG

Alfred-Kärcher-Str. 28 - 40

71364 Winnenden (Germany)

tel.: +49 7195 14-0

faks: +49 7195 14-2212

Winnenden, 2012/04/01



Înainte de prima utilizare a aparatului dvs. citiți acest instrucțiunile original, respectați instrucțiunile cuprinse în acesta și păstrați-l pentru întreținerea ulterioară sau pentru următorii posesori.

- Înainte de prima utilizare, citiți neapărat instrucțiunile de utilizare a aspiratorului umed Puzzi!
- Înainte de prima utilizare, citiți neapărat manualul de siguranță nr. 5.956-251.0!

Cuprins

Protecția mediului înconjurător	RO	.. 1
Simboluri din manualul de utilizare	RO	.. 1
Utilizarea corectă	RO	.. 1
Elementele aparatului	RO	.. 2
Măsurile de siguranță	RO	.. 2
Funcționarea	RO	.. 2
Punerea în funcțiune	RO	.. 2
Utilizarea	RO	.. 2
Transport	RO	.. 3
Depozitarea	RO	.. 3
Îngrijirea și întreținerea	RO	.. 3
Remediarea defecțiunilor	RO	.. 3
Garanție	RO	.. 4
Date tehnice	RO	.. 4
Declarație de conformitate CE	RO	.. 5

Protecția mediului înconjurător



Materialele de ambalare sunt reciclabile. Ambalajele nu trebuie aruncate în gunoii menajer, ci trebuie duse la un centru de colectare și revalorificare a deșeurilor.



Aparatele vechi conțin materiale reciclabile valoroase, care pot fi supuse unui proces de revalorificare. Bateriile, uleiul și substanțele asemănătoare nu trebuie să ajungă în mediul înconjurător. Din acest motiv, vă rugăm să apelați la centrele de colectare abilitate pentru eliminarea aparatelor vechi.

Observații referitoare la materialele conținute (REACH)

Informații actuale referitoare la materialele conținute puteți găsi la adresa:

www.kaercher.com/REACH

Simboluri din manualul de utilizare

Pericol

Pericol iminent, care duce la vătămări corporale grave sau moarte.

Avertisment

Posibilă situație periculoasă, care ar putea duce la vătămări corporale grave sau moarte.

Atenție

Posibilă situație periculoasă, care ar putea duce la vătămări corporale ușoare sau pagube materiale.

Utilizarea corectă

Atenție

Aparatul este destinat pentru a fi utilizat în spațiile interioare.

- Capul de spălare profesional PW 20 este un aparat auxiliar de pulverizare și aspirare. Acesta poate fi utilizat în combinație cu aspiratorul Puzzi seria 400 cu priză integrată și este adecvat pentru înlăturarea murdăriilor deosebit de rezistente de pe mochete.
- Acest aparat poate fi folosit în domeniul comercial, de exemplu în hoteluri, școli, spitale, fabrici, magazine, birouri și magazine de închiriat aparatură.

Elementele aparatului

- 1 Carcasă
- 2 Cablu de rețea
- 3 Întrerupătorul principal
- 4 Comutator de siguranță
- 5 Colțar opritor
- 6 Mâner supapă
- 7 Tub de aspirare
- 8 Mâner pentru transport

Măsurile de siguranță

⚠ Pericol

- Nu pulverizați și aspirați niciodată lichide explozive, gaze inflamabile, pulberi explozive, precum și acizi nediluți și diluanți ! Aici se include benzina, diluanții sau păcura, care împreună cu aerul aspirat pot forma vapori sau amestecuri explozibile, în plus menționăm acetona, acizii nediluți și solvenții, deoarece ele atacă materialele folosite la acest aparat.
- Opriți aparatul înaintea efectuării lucrărilor de curățare și de întreținere și înaintea schimbării pieselor. În cazul aparatelor alimentate de la rețeaua electrică scoateți ștecherul din priză și în cazul aparatelor acționate cu acumulator scoateți fișa acumulatorului sau decuplați acumulatorul. La comutarea aparatului pe o altă funcție, acesta trebuie oprit.
- Atenție la cablul de alimentare sau la prelungitor, să nu fie distrus sau deteriorat prin trecerea peste el, strivire, întindere sau altele similare. Feriți cablul de căldură, uleiuri și muchii ascuțite.
- Verificați cablul de alimentare în intervale regulate să nu prezinte deteriorări, cum ar fi crăpături și semne de uzură. Dacă observați deteriorări pe cablu, schimbați-l înainte de o nouă utilizare.
- Aparatul poate fi folosit numai de persoane instruite în manipularea acestuia sau care și-au dovedit abilitatea de a opera aparatul și au fost însărcinate în mod expres cu utilizarea aparatului.

- Aveți grijă, ca prelungitorul sau cablul de alimentare să nu se deterioreze prin traversare cu roțile, la funcționarea capului de curățare, cu perile aflate în mișcare de rotație.
- Reparațiile vor fi efectuate numai de service-uri autorizate sau de specialiști în domeniu care cunosc normele de protecție relevante.

Funcționarea

În afară de pulverizare și aspirare aparatul PW 20 îndepărtează suplimentar murdăria din mochete cu ajutorul unei perii rotative rapide. Astfel chiar și mochetele foarte murdare pot fi curățate temeinic.

Punerea în funcțiune

- ➔ Aduceți aspiratorul umed Puzzi în stare de funcționare.
- ➔ Conectați furtunul de pulverizare-aspirare la aspirator (fig. A).
- ➔ Conectați apoi furtunul de pulverizare-aspirare la aparatul PW 20 (fig. B). Aveți grijă, să fixați bine cuplajele furtunului de presiune.

Utilizarea prizei suplimentare:

- 1 Împingeți capacul de protecție cu ștecherul aparatului PW 20 în direcția săgeții.
- 2 Introduceți ștecherul aparatului PW 20/1 în priza suplimentară a aspiratorului umed Puzzi (fig. C).
- 3 Puneți în funcțiune aparatul PW 20 conform instrucțiunilor de utilizare.

Utilizarea

Porniți aparatul

- ➔ Puneți în funcțiune aspiratorul umed Puzzi.
- ➔ Porniți motorul periei de la întrerupătorul aparatului PW 20 (fig. D).

Notă: Dacă peria se blochează, motorul acestuia se oprește. Pentru remediere vezi "Remedierea defecțiunilor".

Curățarea

- Acționați mânerul de supapă (fig. E). Prin acesta veți pulveriza soluția de curățat. Apa murdară va fi aspirată imediat înapoi prin duza de aspirație.
- În timpul curățării parcurgeți mocheta în linii suprapuse, trăgând aparatul PW 20 înapoi, înspre dvs.
- Începeți curățarea în așa fel să nu trebuie să călcați pe suprafețele deja curățate.
- Când deplasați aparatul înainte (mers în gol) eliberați mânerul de supapă.

Oprirea aparatului

- Opriti motorul periei de la întrerupătorul aparatului.
- Scoateți aspiratorul umed din funcțiune.

Transport

Atenție

Pericol de rănire și deteriorare a aparatului!
La transport țineți cont de greutatea aparatului.

- Pentru transportarea pe distanțe mai mari, trageți aparatul după dumneavoastră ținându-l de tubul de aspirare.
- Pentru deplasare apucați aparatul de la mânerul de transport și tubul de aspirație.
- În cazul transportării în vehicule asigurați aparatul contra derapării și răsturnării conform normelor în vigoare.

Depozitarea

Atenție

Pericol de rănire și deteriorare a aparatului!
La depozitare țineți cont de greutatea aparatului.

Aparatul poate fi depozitat doar în spațiile interioare.

Îngrijirea și întreținerea

După fiecare utilizare

- Spălați aparatul PW 20 cu apă curată.
- Îndepărtați scamele și murdăria de pe peria cilindrică.
- Verificați forma jetului de apă pulverizată prin piesa de vârf a supapei, dacă jetul nu este uniform curățați piesa de vârf.
- Dacă constatați reducerea capacității de aspirare, curățați furtunul și supapele de aspirare.

La 6 luni

- Verificați uzura și tensionarea curelei zimțate, înlocuiți-o dacă este nevoie.
- Verificați uzura periei înlocuiți-o dacă este nevoie.

Lucrări de întreținere

Înlocuirea periei cilindrice

- Deșurubați șurubul de la colțarul opritor și rabatați peria în exterior.
- Deșurubați ambele șuruburi de pe partea frontală a periei.
- Scoateți cureaua zimțată.
- Îndepărtați peria.
- Montați peria în ordine inversă.

Remediarea defecțiunilor

Peria este blocată

Notă: Dacă peria se blochează motorul periei se oprește.

- Opriti motorul periei de la întrerupătorul aparatului.
- Verificați dacă peria este murdară și îndepărtați eventuale obiecte care o blochează.
- Scoateți capacul de protecție și apăsați comutatorul de siguranță cu ajutorul unei șurubelnițe.
- Puneți capacul de protecție la loc.

Garanție

În fiecare țară sunt valabile condițiile de garanție publicate de distribuitorul nostru din țara respectivă. Eventuale defecțiuni ale acestui aparat, care survin în perioada de garanție și care sunt rezultatul unor defecte de fabricație sau de material, vor fi remediate gratuit. Pentru a putea beneficia de garanție, prezentați-vă cu chitanța de cumpărare la magazin sau la cea mai apropiată unitate de service autorizată.

Date tehnice

		1.735-120.0
Lățime de lucru perie	mm	290
Lățime de lucru supapă	mm	330
Diametru perie	mm	70
Înălțime carcasă	mm	120
Înălțime mâner	mm	830
Motor perie	V	220-240
Frecvența	Hz	1~ 50/60
Putere	W	70
Presiune pulverizare (max.)	MPa	2,5
Temperatura soluției de curățare (max.)	°C	50
Turație perie (pe mochete)	1/min	1500
Protecție	--	IPX4
Clasă de protecție	--	I
Lungimea cablului	m	10
Cablul de rețea: Nr. de comandă	--	6.903-226.0
Cablul de alimentare: tip:	--	H05VV-F 3x1,5 mm ²
Material carcasă	--	Aluminiu turnat
Greutate tipică de operare	kg	9,2
Temperatura ambiantă	°C	+5...+40
Valori determinate conform EN 60335-2-68		
Nivel de zgomot L _{pA}	dB(A)	56
Nesiguranță K _{pA}	dB(A)	1
Valoarea vibrației mână-braț	m/s ²	<2,5
Nesiguranță K	m/s ²	0,2

Declarație de conformitate CE

Prin prezenta declarăm că aparatul desemnat mai jos corespunde cerințelor fundamentale privind siguranța în exploatare și sănătatea incluse în directivele CE aplicabile, datorită conceptului și a modului de construcție pe care se bazează, în varianta comercializată de noi. În cazul efectuării unei modificări a aparatului care nu a fost convenită cu noi, această declarație își pierde valabilitatea.

Produs: Aparat auxiliar de pulverizare și aspirare

Tip: 1.735-xxx

Directive EG respectate:

2006/42/CE (+2009/127/CE)

2004/108/CE

Norme armonizate utilizate:

EN 55014-1: 2006+A1: 2009+A2: 2011

EN 55014-2: 1997+A1: 2001+A2: 2008

EN 60335-1

EN 60335-2-68

EN 61000-3-2: 2006+A1: 2009+A2: 2009

EN 61000-3-3: 2008

EN 62233: 2008

Norme de aplicare naționale:

-

5.957-978

Semnatarii acționează în numele și prin împuternicirea conducerii societății.



H. Jenner

CEO



S. Reiser

Head of Approbation

Însărcinat cu elaborarea documentației:

S. Reiser

Alfred Kärcher GmbH & Co. KG

Alfred-Kärcher-Str. 28 - 40

71364 Winnenden (Germany)

Tel.: +49 7195 14-0

Fax: +49 7195 14-2212

Winnenden, 2012/04/01



Pred prvým použitím vášho zariadenia si prečítajte tento pôvodný návod na použitie, konajte podľa neho a uschovajte ho pre neskoršie použitie alebo pre ďalšieho majiteľa zariadenia.

- Pred prvým uvedením do prevádzky si bezpodmienečne musíte prečítať návod na prevádzku umývacieho a odsávacieho zariadenia Puzzi!
- Pred prvým uvedením do prevádzky si bezpodmienečne musíte prečítať bezpečnostné pokyny č. 5.956-251,0!

Obsah

Ochrana životného prostredia	SK	... 1
Symbole v návode na obsluhu	SK	... 1
Používanie výrobku v súlade s jeho určením	SK	... 1
Prvky prístroja	SK	... 2
Bezpečnostné pokyny	SK	... 2
Funkcia	SK	... 2
Uvedenie do prevádzky	SK	... 2
Obsluha	SK	... 2
Transport	SK	... 3
Uskladnenie	SK	... 3
Starostlivosť a údržba	SK	... 3
Pomoc pri poruchách	SK	... 3
Záruka	SK	... 4
Technické údaje	SK	... 4
Vyhlasenie o zhode s normami EÚ	SK	... 5

Ochrana životného prostredia



Obalové materiály sú recyklovateľné. Obalové materiály láskavo nevyhadzujte do komunálneho odpadu, ale odovzdajte ich do zberne druhotných surovín.



Vyradené prístroje obsahujú hodnotné recyklovateľné látky, ktoré by sa mali opäť zužitkovať. Do životného prostredia sa nesmú dostať batérie, olej a iné podobné látky. Staré zariadenia preto láskavo odovzdajte do vhodnej zberne odpadových surovín.

Pokyny k zloženiu (REACH)

Aktuálne informácie o zložení nájdete na: www.kaercher.com/REACH

Symbole v návode na obsluhu

Nebezpečenstvo

Pri bezprostredne hroziacom nebezpečenstve, ktoré spôsobí vážne zranenia alebo smrť.

Pozor

V prípade nebezpečnej situácie by mohla viesť k vážnemu zraneniu alebo smrti.

Pozor

V prípade možnej nebezpečnej situácie by mohla viesť k ľahkým zraneniam alebo vecným škodám.

Používanie výrobku v súlade s jeho určením

Pozor

Toto zariadenie je určené len na používanie vo vnútorných priestoroch.

- Umývací hlavica Profi PW 20 je zariadenie na odsávanie nastriekanej látky. Môže sa prevádzkovať spolu so zariadením Puzzi série 400 so zabudovanou zásuvkou a hodí sa na odstraňovanie silných nečistôt z povrchu kobercov.
- Tento spotrebič je vhodný na priemyselné použitie, napr. v hoteloch, školách, nemocniciach, továrňach, obchodoch, kanceláriách a pre požičovne.

Prvky prístroja

- 1 Skriňa
- 2 Sieťový kábel
- 3 Vypínač prístroja
- 4 Poistný vypínač
- 5 Uholník dorazu
- 6 Rukoväť ventilu
- 7 Vysávacía rúra
- 8 Rukoväť na prenášanie

Bezpečnostné pokyny

⚠ **Nebezpečenstvo**

- Nikdy nerozstrekujte a nevysávajte výbušné kvapaliny, horľavé plyny, výbušný prach, ako aj neriedené kyseliny a rozpúšťadlá! K tomu patria benzín, rozpúšťadlá farieb alebo vykurovací olej, ktoré vírením s nasávaným vzduchom môžu tvoriť výbušné pary alebo zmesi, ďalej acetón, neriedené kyseliny a rozpúšťadlá, pretože porušujú materiály použité na prístroji.
- Pred čistením, údržbou zariadenia a výmenou dielov je nutné zariadenie vypnúť. Pri zariadeniach napájaných zo siete je nutné vytiahnuť sieťovú zástrčku. Pri zariadeniach napájaných z batérie je nutné vytiahnuť zástrčku batérie resp. batériu odpojiť. Pri prestavení na inú funkciu je nutné zariadenie vypnúť.
- Dbajte na to, aby sa prívodný alebo predlžovací kábel neznehodnotil prejazdom, roztlačením, aby sa nevytrhol ani inak nepoškodil. Kábel chráňte pred vysokými teplotami, olejom a ostrými hranami.
- Sieťovú prípojku musíte pravidelne kontrolovať kvôli možnému poškodeniu, napr. na tvorenie prasklín a opotrebenie. Ak sa zistí poškodenie, musí sa rozvod pred ďalším používaním vymeniť.
- Prístroj smú používať iba osoby, ktoré sú poučené o ovládaní alebo preukázali svoje schopnosti obsluhovať ho a sú výslovne poverené použitím.

- Je nutné dbať na to, aby sa vedenie siete alebo predlžovací kábel pri prevádzke čistiacej hlavy s otáčajúcimi sa kefami alebo kotúčmi nepoškodili prejazdom cez ne.
- Opravy smú vykonávať iba schválené servisy alebo odborníci v tomto odbore, ktorí sú dôkladne oboznámení so všetkými relevantnými bezpečnostnými predpismi.

Funkcia

U PW 20 sa okrem odsávania nastriekanej látky vykefuje nečistota z povrchu kobercov pomocou rýchlo bežiacej kefy. To umožní dôkladné vyčistenie aj silne znečisteného povrchu kobercov.

Uvedenie do prevádzky

- Umývacie a odsávacie zariadenie Puzzi pripravte na prevádzku.
- Striekaciu a odsávaciu hadicu pripojte k zariadeniu (obr. A).
- K zariadeniu PW 20 pripojte striekaciu a odsávaciu hadicu (obr. B). Dbajte na to, aby spojky tlakovej hadice zapadli na svoje miesto.

Použitie prídavnej zásuvky:

- 1 Ochranný kryt zasunúť spolu so zástrčkou zariadenia PW 20 v smere šípky.
- 2 Zástrčku zariadenia PW 20 zasunúť do prídavnej zásuvky umývacieho a odsávacieho zariadenia Puzzi (obr. C).
- 3 Zariadenie PW 20 uveďte do prevádzky podľa návodu na prevádzku.

Obsluha

Zapnutie prístroja

- Zariadenie na umývanie a odsávanie Puzzi uveďte do prevádzky.
- Pomocou vypínača zariadenia PW 20 spustíte pohon kefy (obr. D).

Upozornenie: V prípade zaseknutia kefy sa pohon kefy vypne. Pomoc nájdete v odseku „Pomoc pri poruchách“.

Čistenie

- Stlačte rukoväť ventilu (obr. E). Tým sa nastrieka roztok čistiaceho prostriedku. Znečistená voda sa okamžite opäť hneď odsaje späť pomocou odsávacej trysky.
- Zariadenie PW 20 pri čistení zľahka ťahajte po dráhach, ktoré sa mierne prekryvajú, smerom dozadu po povrchu koberca.
- Začnite tak, aby už nebolo nutné chodiť po vyčistených plochách.
- Pri pohybe smerom dopredu (pohyb na prázdno) uvoľnite rukoväť ventilu.

Vypnutie prístroja

- Pohon kefy vypnite pomocou vypínača zariadenia.
- Zariadenie na umývanie a odsávanie Puzzi odstavte mimo prevádzku.

Transport

Pozor

*Nebezpečenstvo zranenia a poškodenia!
Pri prepravovaní zariadenia zohľadnite jeho hmotnosť.*

- K preprave na dlhších úsekoch uchopte zariadenie za odsávaciu hadicu a ťahajte za sebou.
- Zariadenie pri prenášaní uchopte za prenosnú rukoväť a odsávaciu rúru.
- Pri preprave vo vozidlách zariadenie zaistíte proti zošmyknutiu a prevráteniu podľa platných smerníc.

Ukladanie

Pozor

*Nebezpečenstvo zranenia a poškodenia!
Pri uskladnení zariadenia zohľadnite jeho hmotnosť.*

Toto zariadenie sa smie uschovávať len vo vnútri.

Starostlivosť a údržba

Po každom použití

- Zariadenie PW 20 opláchnite čistou vodou.
- Valcovú kefu zbavte chumáčov a nečistoty.
- Skontrolujte tvar pri striekaní pomocou hubice trysky. V prípade nerovnomerného tvaru striekania trysku a hubicu vyčistite.
- V prípade slabého sacieho výkonu odsávacie hadicu a trysky vyčistite.

Polročne

- Skontrolujte opotrebovanie a napnutie ozubeného remeňa. V prípade potreby ho vymeňte.
- Skontrolujte opotrebovanie kefy. V prípade potreby ju vymeňte.

Údržbárske práce

Výmena valcovej kefy

- Z uholníka dorazu vyskrutkujte skrutku a vyklopte kefu.
- Vyskrutkujte obidve skrutky na čelných stranách kefy.
- Odoberte ozubený remeň.
- Kefu vyberte.
- Montáž kefy vykonajte v opačnom poradí.

Pomoc pri poruchách

Kefa je zaseknutá

Upozornenie: V prípade zaseknutia kefy sa motor kefy vypne.

- Pohon kefy vypnite pomocou vypínača zariadenia.
- Skontrolujte kefu, či nie je znečistená a prípadne odstráňte predmety, ktoré ju zasekli.
- Vyskrutkujte ochranný kryt a poistný vypínač zatlačte pomocou skrutkovača.
- Opäť naskrutkujte ochranný kryt.

Záruka

V každej krajine platia záručné podmienky našej distribučnej organizácie. Prípadné poruchy spotrebiča odstránime počas záručnej lehoty bezplatne, ak sú ich príčinou chyby materiálu alebo výrobné chyby. Pri uplatňovaní záruky sa spolu s dokladom o kúpe zariadenia láskavo obráťte na predajcu alebo na najbližší autorizovaný zákaznícky servis.

Technické údaje

		1.735-120.0
Pracovná šírka kefy	mm	290
Pracovná šírka trysky	mm	330
Priemer kefy	mm	70
Výška telesa	mm	120
Výška rukoväte	mm	830
Motor kefy	V	220-240
Frekvencia	Hz	1~ 50/60
Výkon	W	70
Tlak striekania (max.)	MPa	2,5
Teplota čistiaceho roztoku (max.)	°C	50
Počet otáčok kefy (na kobercovej podlahe)	1/min	1500
Druh krytia	--	IPX4
Krytie	--	I
Dĺžka kábla	m	10
Sieťový kábel: Obj. číslo	--	6.903-226.0
Sieťový kábel: typ:	--	H05VV-F 3x1,5 mm ²
Materiál telesa	--	Hliníkový odliatok
Typická prevádzková hmotnosť	kg	9,2
Teplota okolia	°C	+5...+40
Zistené hodnoty podľa EN 60335-2-68		
Hlučnosť L _{pA}	dB(A)	56
Nebezpečnosť K _{pA}	dB(A)	1
Hodnota vibrácií v ruke/ramene	m/s ²	<2,5
Nebezpečnosť K	m/s ²	0,2

Vyhlasenie o zhode s normami EÚ

Týmto vyhlasujeme, že ďalej označený stroj zodpovedá na základe jeho koncepcie a konštrukcie a takisto vyhotovenia, ktoré sme dodali, príslušným základným požiadavkám na bezpečnosť a ochranu zdravia uvedeným v smerniciach EÚ. Pri zmene stroja, ktorá nebola nami odsúhlasená, stráca toto prehlásenie svoju platnosť.

Výrobok: Prídavné zariadenie na odsávanie nastriekanej látky

Typ: 1.735-xxx

Príslušné Smernice EÚ:

2006/42/ES (+2009/127/ES)

2004/108/ES

Uplatňované harmonizované normy:

EN 55014-1: 2006+A1: 2009+A2: 2011

EN 55014-2: 1997+A1: 2001+A2: 2008

EN 60335-1

EN 60335-2-68

EN 61000-3-2: 2006+A1: 2009+A2: 2009

EN 61000-3-3: 2008

EN 62233: 2008

Uplatňované národné normy:

-

5.957-978

Podpísaný jedná v poverení a s plnou mocou jednatelstva.

H. Jenner

CEO



S. Reiser

Head of Approval

Osoba zodpovedná za dokumentáciu:

S. Reiser

Alfred Kärcher GmbH & Co. KG

Alfred-Kärcher-Str. 28 - 40

71364 Winnenden (Germany)

Tel: +49 7195 14-0

Fax: +49 7195 14-2212

Winnenden, 2012/04/01



Prije prve uporabe Vašeg uređaja pročitajte ove originalne radne upute, postupajte prema njima i sačuvajte ih za kasniju uporabu ili za sljedećeg vlasnika.

- Prije prvog puštanja u rad obvezno pročitajte upute za rad stroja za pranje s usisavanjem Puzzi!
- Prije prvog stavljanja u pogon obvezno pročitajte sigurnosne naputke br. 5.956-251.0!

Pregled sadržaja

Zaštita okoliša	HR . . . 1
Simboli u uputama za rad	HR . . . 1
Namjensko korištenje	HR . . . 1
Sastavni dijelovi uređaja	HR . . . 1
Sigurnosni napuci	HR . . . 2
Funkcija	HR . . . 2
Stavljanje u pogon	HR . . . 2
Rukovanje	HR . . . 2
Transport	HR . . . 3
Skladištenje	HR . . . 3
Njega i održavanje	HR . . . 3
Otklanjanje smetnji	HR . . . 3
Jamstvo	HR . . . 3
Tehnički podaci	HR . . . 4
EZ izjava o usklađenosti	HR . . . 4

Zaštita okoliša



Materijali ambalaže se mogu reciklirati. Molimo Vas da ambalažu ne odlažete u kućne otpatke, već ih predajte kao sekundarne sirovine.



Stari uređaji sadrže vrijedne materijale koji se mogu reciklirati te bi ih stoga trebalo predati kao sekundarne sirovine. Baterije, ulje i slični materijali ne smiju dospjeti u okoliš. Stoga Vas molimo da stare uređaje zbrinite preko odgovarajućih sabirnih sustava.

Napomene o sastojcima (REACH)

Aktualne informacije o sastojcima možete pronaći na stranici:

www.kaercher.com/REACH

Simboli u uputama za rad

Opasnost

Za neposredno prijeteću opasnost koja za posljedicu ima teške tjelesne ozljede ili smrt.

Upozorenje

Za eventualno opasnu situaciju koja može prouzročiti teške tjelesne ozljede ili smrt.

Oprez

Za eventualno opasnu situaciju koja može prouzročiti lake tjelesne ozljede ili materijalnu štetu.

Namjensko korištenje

Oprez

Ovaj je uređaj namijenjen samo za uporabu u zatvorenim prostorijama.

- Profesionalna glava za pranje PW 20 je dodatni ekstraktor koji može raditi s Puzzi strojevima serije 400 s ugrađenom utičnicom, a namijenjen je za uklanjanje jakih onečišćenja s tekstilnih podova.
- Ovaj uređaj je prikladan za profesionalnu primjenu, npr. u hotelima, školama, bolnicama, tvornicama, prodavaonicama, uredima i ostalim poslovnim prostorima.

Sastavni dijelovi uređaja

- 1 kućište
- 2 Strujni kabel
- 3 Sklopka uređaja
- 4 Sigurnosni prekidač
- 5 Kutnik
- 6 Držak ventila
- 7 Usisna cijev
- 8 Rukohvat

Sigurnosni napuci

⚠ **Opasnost**

- Ni u kom se slučaju ne smiju rasprskavati i usisavati eksplozivne tekućine, zapaljivi plinovi, eksplozivna prašina kao ni nerazrijeđene kiseline niti otapala! U to spadaju benzin, razrjeđivači za boje ili loživo ulje, jer se njihovim kovitlanjem i miješanjem s usisnim zrakom mogu formirati eksplozivna isparenja ili eksplozivne smjese, osim toga aceton, nerazrijeđene kiseline i otapala, budući da nagrizaju materijale koji se koriste u stroju.
- Prije čišćenja i održavanja uređaja te prije zamjene dijelova treba isključiti uređaj. Kod uređaja koji se priključuju na električnu mrežu treba izvući strujni utikač, a kod uređaja koji se pogone uz pomoć akumulatora treba izvući utikač akumulatora odnosno odvojiti akumulator. Pri prebacivanju na neku drugu funkciju treba isključiti uređaj.
- Pazite da se strujni priključni ili produžni kabeli ne unište ili oštete gaženjem, gnječenjem, vučenjem ili sličnim. Kabele zaštitite od vrućine, ulja i oštih bridova.
- Redovito provjeravajte je li strujni priključni kabel oštećen npr. napukao ili pohaban. Utvrde li se nedostaci, kabel se prije ponovne uporabe uređaja mora zamijeniti.
- Stroj smiju koristiti samo osobe koje su upućene u rukovanje njime i koje mogu dokazati sposobnosti za posluživanje i ovlaštene su za njegovu primjenu.
- Treba paziti da se strujni priključni ili produžni kabel ne oštete ako preko njih prijeđe blok čistača s rotirajućim četkama/diskovima.
- Servisne radove smiju obavljati samo ovlaštene servisne službe ili stručnjaci za izvođenje takvih radova, koji su upoznati sa svim relevantnim sigurnosnim propisima.

Funkcija

Kod PW 20 se dodatno uz ekstrakciju iz sagova iščerkava prljavština uz pomoć brzo-hodne četke. To omogućava temeljito čišćenje i jako zaprljanih tekstilnih podova.

Stavljanje u pogon

- Pripremite stroj za pranje s usisavanjem Puzzi za rad.
- Priključite crijevo za prskanje i usisavanje na uređaj (sl. A).
- Spojite PW 20 sa crijevom za prskanje i usisavanje (sl. B). Vodite računa o tome da spojnice visokotlačnog crijeva do-sjednu.

Primjena dodatne utičnice:

- 1 Gurnite zaštitni poklopac s utikačem uređaja PW 20 u smjeru strelice.
- 2 Utikač uređaja PW 20 ugurajte u dodatnu utičnicu stroja za pranje s usisavanjem Puzzi (sl. C).
- 3 Uključite PW 20 u skladu s uputama za rad.

Rukovanje

Uključivanje uređaja

- Pokrenite stroj za pranje s usisavanjem Puzzi.
- Pokrenite pogon četke pritiskom na sklopku uređaja PW 20 (sl. D).

Napomena: U slučaju blokade četke njezin se pogon samostalno isključuje. Za pomoć pogledajte pod "Otklanjanje smetnji".

Čišćenje

- Pritisnite držak ventila (sl. E). Time se nanosi otopina sredstva za pranje. Usisni nastavak smjesta usisava prljavu vodu natrag.
- Radi čišćenja PW 20 u blago preklapajućim putanjama povlačite unatrag preko podne obloge.
- Otpočnite tako da se preko već očišćenih površina ne mora ponovo hodati.
- Pustite držak ventila prilikom vožnje prema naprijed (prazan hod).

Isključivanje uređaja

- Isključite pogon četke pomoću sklopke uređaja.
- Isključite stroj za pranje s usisavanjem Puzzi.

Transport

Oprez

Opasnost od ozljeda i oštećenja! Prilikom transporta pazite na težinu uređaja.

- Za transport na dulje dionice uređaj možete vući za sobom držeći ga za usisnu cijev.
- Uređaj nosite držeći ga za rukohvat i usisnu cijev.
- Prilikom transporta vozilima osigurajte uređaj od klizanja i naginjanja sukladno odgovarajućim mjerodavnim propisima.

Skladištenje

Oprez

Opasnost od ozljeda i oštećenja! Pri skladištenju imajte u vidu težinu uređaja.

Ovaj se uređaj smije skladištiti samo u zatvorenim prostorijama.

Njega i održavanje

Nakon svake primjene

- Isperite PW 20 čistom vodom.
- Očistite valjkastu četku od sitnih vlakana i prljavštine.
- Provjerite mlaz koji izlazi iz otvora sapnice; ako nije ravnomjeran, očistite sapnicu i njezin otvor.
- Ako usisna snaga sve više slabi, očistite usisno crijevo i usisne nastavke.

Jednom u pola godine

- Provjerite pohabanost i zategnutost zupčastog remena te ga po potrebi zamijenite.
- Provjerite pohabanost četke i po potrebi je zamijenite.

Radovi na održavanju

Zamjena valjkaste četke

- Odvijte vijak na kutniku pa zakrenite četku prema van.
- Odvijte oba vijka na čeonim stranama četke.
- Skinite zupčasti remen.
- Uklonite četku.
- Četka se montira obrnutim redoslijedom.

Otklanjanje smetnji

Četke su blokirane

Napomena: U slučaju blokade četke njezin se motor samostalno isključuje.

- Isključite pogon četke pomoću sklopke uređaja.
- Provjerite jesu li četke zaprljane te po potrebi otklonite uklještene predmete.
- Odvijte zaštitnu kapicu i odvijačem pritisnite sigurnosni prekidač.
- Ponovo zavijte zaštitnu kapicu.

Jamstvo

U svakoj zemlji važe jamstveni uvjeti koje je izdala naša nadležna organizacija za distribuciju. Eventualne smetnje na stroju za vrijeme trajanja jamstva uklanjamo besplatno ukoliko je uzrok greška u materijalu ili proizvodnji. U slučaju koji podliježe garanciji obratite se, uz prilaganje potvrde o kupnji, Vašem prodavaču ili najbližoj ovlaštenoj servisnoj službi.

Tehnički podaci

		1.735-120.0
Radna širina četke	mm	290
Radna širina sapnice	mm	330
Promjer četki	mm	70
Visina kućišta	mm	120
Visina drška	mm	830
Pogonski motor četke	V	220-240
Frekvencija	Hz	1~ 50/60
Snaga	W	70
Maks Pritisak prskanja	MPa	2,5
Maksimalna temperatura otopine sredstva za pranje	°C	50
Broj okretaja četki (na tekstilnim podovima)	1/min	1500
Zaštita	--	IPX4
Klasa zaštite	--	I
Duljina kabela	m	10
Strujni kabel: kataloški br.	--	6.903-226.0
Tip strujnog kabela:	--	H05VV-F 3x1,5 mm ²
Materijal kućišta	--	Aluminij-ski lijev
Tipična radna težina	kg	9,2
Okolna temperatura	°C	+5...+40
Utvrđene vrijednosti prema EN 60335-2-68		
Razina zvučnog tlaka L_{pA}	dB(A)	56
Nepouzdanost K_{pA}	dB(A)	1
Vrijednost vibracije na ruci	m/s ²	<2,5
Nepouzdanost K	m/s ²	0,2

EZ izjava o usklađenosti

Izjavljujemo da navedeni uređaj u svojoj zamisli i konstrukciji te kod nas korištenoj izvedbi odgovara osnovnim sigurnosnim i zdravstvenim zahtjevima u skladu s niže navedenim direktivama Europske Zajednice. Ova izjava gubi valjanost u slučaju izmjene stroja koja nisu ugovorene s nama.

Proizvod: Dodatni ekstraktor

Tip: 1.735-xxx

Odgovarajuće smjernice EZ:

2006/42/EZ (+2009/127/EZ)

2004/108/EZ

Primijenjene usklađene norme:

EN 55014-1: 2006+A1: 2009+A2: 2011

EN 55014-2: 1997+A1: 2001+A2: 2008

EN 60335-1

EN 60335-2-68

EN 61000-3-2: 2006+A1: 2009+A2: 2009

EN 61000-3-3: 2008

EN 62233: 2008

Primijenjeni nacionalni standardi:

-

5.957-978

Potpisnici rade po nalogu i s ovlaštenjem posloводства.

H. Jenner
CEO

S. Reiser
Head of Approbation

Opunomoćeni za izradu dokumentacije:
S. Reiser

Alfred Kärcher GmbH & Co. KG

Alfred-Kärcher-Str. 28 - 40

71364 Winnenden (Germany)

Tel.: +49 7195 14-0

Faks:+49 7195 14-2212

Winnenden, 2012/04/01



Pre prve upotrebe Vašeg uređaja pročitajte ove originalno uputstvo za rad, postupajte prema njemu i sačuvajte ga za kasniju upotrebu ili za sledećeg vlasnika.

- Pre prvog puštanja u rad obavezno pročitajte uputstvo za rad mašine za pranje sa usisavanjem Puzzi!
- Pre prvog puštanja u rad obavezno pročitajte sigurnosne napomene br. 5.956-251.0!

Pregled sadržaja

Zaštita životne sredine	SR . . . 1
Simboli u uputstvu za rad	SR . . . 1
Namensko korišćenje	SR . . . 1
Sastavni delovi uređaja	SR . . . 1
Sigurnosne napomene	SR . . . 2
Funkcija	SR . . . 2
Stavljanje u pogon	SR . . . 2
Rukovanje	SR . . . 2
Transport	SR . . . 3
Skladištenje	SR . . . 3
Nega i održavanje	SR . . . 3
Otklanjanje smetnji	SR . . . 3
Garancija	SR . . . 3
Tehnički podaci	SR . . . 4
Izjava o usklađenosti sa propisima EZ	SR . . . 4

Zaštita životne sredine



Ambalaža se može ponovo preraditi. Molimo Vas da ambalažu ne bacate u kućne otpatke nego da je dostavite na odgovarajuća mesta za ponovnu preradu.



Stari uređaji sadrže vredne materijale sa sposobnošću recikliranja i treba ih dostaviti za ponovnu preradu. Baterije, ulje i slične materije ne smeju dospeti u životnu sredinu. Stoga Vas molimo da stare uređaje odstranjujete preko primerenih sabirnih sistema.

Napomene o sastojcima (REACH)

Aktuelne informacije o sastojcima možete pronaći na stranici:

www.kaercher.com/REACH

Simboli u uputstvu za rad

Opasnost

Ukazuje na neposredno preteću opasnost koja dovodi do teških telesnih povreda ili smrti.

Upozorenje

Ukazuje na eventualno opasnu situaciju koja može dovesti do teških telesnih povreda ili smrti.

Oprez

Ukazuje na eventualno opasnu situaciju koja može dovesti do lakših telesnih povreda ili izazvati materijalnu štetu.

Namensko korišćenje

Oprez

Ovaj uređaj je namenjen samo za upotrebu u zatvorenim prostorijama.

- Profesionalna glava za pranje PW 20 je dodatni ekstraktor koji može raditi sa Puzzi mašinama serije 400 sa ugrađenom utičnicom, a namenjen je za uklanjanje jakih zaprljanja sa tekstilnih podova.
- Ovaj uređaj je prikladan za profesionalnu primjenu, npr. u hotelima, školama, bolnicama, fabrikama, prodavnicama, kancelarijama i ostalim poslovnim prostorima.

Sastavni delovi uređaja

- 1 kućište
- 2 Strujni kabal
- 3 Prekidač uređaja
- 4 Sigurnosni prekidač
- 5 Ugaonik
- 6 Ručka ventila
- 7 Usisna cev
- 8 Ručka za nošenje

Sigurnosne napomene

⚠ **Opasnost**

- Nikada nemojte da usisavate ili rasprskavate eksplozivne tečnosti, zapaljive gasove, eksplozivnu prašinu kao ni nerazređene kiseline i rastvarače! U to spadaju benzin, razeđivači za boje ili lož ulje, jer se njihovim kovitlanjem i mešanjem s usisnim vazduhom mogu formirati eksplozivna isparenja ili eksplozivne smese, osim toga aceton, nerazređene kiseline i rastvarači, budući da nagrízaju materijale koji se koriste u uređaju.
- Pre čišćenja i održavanja uređaja kao i pre zamene delova treba isključiti uređaj. Kod uređaja koji se priključuju na električnu mrežu treba izvući strujni utikač, a kod uređaja koji se pogone uz pomoć akumulatora treba izvući utikač akumulatora odnosno odvojiti ceo akumulator. Pri prelasku na neku drugu funkciju treba isključiti uređaj.
- Pazite da se strujni priključni ili produžni kabl ne unište ili oštete gaženjem, gnječenjem, povlačenjem ili sličnim. Kablove zaštitite od vrućine, ulja i oštih ivica.
- Redovno proveravajte da li je strujni priključni kabl oštećen npr. napukao ili pohaban. Ukoliko se utvrde nedostaci, kabl se pre ponovne upotrebe uređaja mora zameniti.
- Uređaj smeju da koriste samo lica koja su upućena u rukovanje njime i koja mogu dokazati sposobnosti za posluživanje i ovlašćena su za njegovu upotrebu.
- Pazite da se strujni priključni ili produžni kabl ne oštete ako preko njih pređe blok čistača sa rotirajućim četkama/diskovima.
- Servisne radove smeju da vrše samo ovlašćene servisne službe ili stručnjaci za izvođenje takvih radova, koji su upoznati sa svim relevantnim sigurnosnim propisima.

Funkcija

Kod PW 20 se dodatno uz ekstrakciju iz tepiha iščerkava prljavština uz pomoć brzohodne četke. To omogućava temeljno čišćenje i jako zaprljanih tepiha.

Stavljanje u pogon

- Pripremite mašinu za pranje sa usisavanjem Puzzi za rad.
- Priključite crevo za prskanje i usisavanje na uređaj (sl. A).
- Spojite PW 20 sa crevom za prskanje i usisavanje (sl. B). Vodite računa o tome da se spojnice visokopritisnog creva uglove.

Primena dodatne utičnice:

- 1 Gurnite zaštitni poklopac sa utikačem uređaja PW 20 u smeru strelice.
- 2 Utikač uređaja PW 20 ugurajte u dodatnu utičnicu mašine za pranje sa usisavanjem Puzzi (sl. C).
- 3 Uključite PW 20 u skladu sa uputstvom za rad.

Rukovanje

Uključivanje uređaja

- Uključite mašinu za pranje sa usisavanjem Puzzi.
- Pokrenite pogon četke pritiskom na prekidač uređaja PW 20 (sl. D).

Napomena: U slučaju blokade četke njen pogon se samostalno isključuje. Za pomoć pogledajte pod "Otklanjanje smetnji".

Čišćenje

- Pritisnite ručku ventila (sl. E). Time se nanosi rastvor deterdženta. Usisni nastavak odmah usisava prijavu vodu nazad.
- Radi čišćenja PW 20 u blago preklapajućim putanjama povlačite unazad preko podne obloge.
- Otpočinite tako da se preko već očišćenih površina ne mora ponovo gaziti.
- Pustite ručku ventila prilikom vožnje prema napred (prazan hod).

Isključivanje uređaja

- Isključite pogon četke pomoću prekidača uređaja.
- Isključite mašinu za pranje sa usisavanjem Puzzi.

Transport

Oprez

Opasnost od povreda i oštećenja! Prilikom transporta pazite na težinu uređaja.

- Za transport preko dužih relacija uređaj vucite iza sebe držeći ga za usisnu cev.
- Uređaj nosite držeći ga za ručku i usisnu cev.
- Prilikom transporta vozilima osigurajte uređaj od klizanja i nakretanja u skladu sa odgovarajućim važećim propisima.

Skladištenje

Oprez

Opasnost od povreda i oštećenja! Pri skladištenju imajte u vidu težinu uređaja.

Ovaj uređaj se sme skladištiti samo u zatvorenim prostorijama.

Nega i održavanje

Nakon svake primene

- Isperite PW 20 čistom vodom.
- Očistite valjkastu četku od sitnih vlakana i prljavštine.
- Proverite mlaz koji izlazi iz otvora mlaznice; ako nije ravnomeran, očistite mlaznicu i njen otvor.
- Ako usisna snaga sve više slabi, očistite usisno crevo i usisne nastavke.

Jednom u pola godine

- Proverite pohabanost i zategnutost zupčastog remena pa ga po potrebi zamenite.
- Proverite pohabanost četke i po potrebi je zamenite.

Radovi na održavanju

Zamena valjkaste četke

- Odvijte zavrtanj na ugaoniku pa okrenite četku prema spolja.
- Odvijte oba zavrtnja na čeonim stranama četke.
- Skinite zupčasti remen.
- Uklonite četku.
- Četka se montira obrnutim redosledom.

Otklanjanje smetnji

Četke su blokirane

Napomena: U slučaju blokade četke njen motor se samostalno isključuje.

- Isključite pogon četke pomoću prekidača uređaja.
- Proverite da li su četke zaprljane pa po potrebi otklonite zaglavljene predmete.
- Odvijte zaštitnu kapicu i odvijačem pritisnite sigurnosni prekidač.
- Ponovo zavijte zaštitnu kapicu.

Garancija

U svakoj zemlji važe garantni uslovi koje je izdala naša nadležna distributivna organizacija. Eventualne smetnje na uređaju za vreme trajanja garancije uklanjamo besplatno, ukoliko je uzrok greška u materijalu ili proizvodnji. U slučaju koji podleže garanciji obratite se sa potvrdom o kupovini Vašem prodavcu ili najbližoj ovlašćenoj servisnoj službi.

Tehnički podaci

		1.735-120.0
Radna širina četke	mm	290
Radna širina mlaznice	mm	330
Prečnik četki	mm	70
Visina kućišta	mm	120
Visina ručke	mm	830
Pogonski motor četke	V	220-240
Frekvencija	Hz	1~ 50/60
Snaga	W	70
Maks. pritisak prskanja	MPa	2,5
Maksimalna temperatura rastvora deterdženta	°C	50
Broj obrtaja četki (na tekstilnim podovima)	1/min	1500
Stepen zaštite	--	IPX4
Klasa zaštite	--	I
Dužina kabla	m	10
Netzkabel: Bestell-Nr.	--	6.903-226.0
Tip strujnog kabla:	--	H05VV-F 3x1,5 mm ²
Materijal kućišta	--	Aluminijum ski liv
Tipična radna težina	kg	9,2
Temperatura okoline	°C	+5...+40
Izračunate vrednosti prema EN 60335-2-68		
Nivo zvučnog pritiska L _{pA}	dB(A)	56
Nepouzdanost K _{pA}	dB(A)	1
Vrednost vibracije na ruci	m/s ²	<2,5
Nepouzdanost K	m/s ²	0,2

Izjava o usklađenosti sa propisima EZ

Ovim izjavljujemo da ovde opisana mašina po svojoj koncepciji i načinu izrade, sa svim njenim modelima koje smo izneli na tržište, odgovara osnovnim zahtevima dole navedenih propisa Evropske Zajednice o sigurnosti i zdravstvenoj zaštiti. Ova izjava prestaje da važi ako se bez naše saglasnosti na mašini izvedu bilo kakve promene.

Proizvod: Dodatni ekstraktor

Tip: 1.735-xxx

Odgovarajuće EZ-direktive:

2006/42/EZ (+2009/127/EZ)

2004/108/EZ

Primenjene usklađene norme:

EN 55014-1: 2006+A1: 2009+A2: 2011

EN 55014-2: 1997+A1: 2001+A2: 2008

EN 60335-1

EN 60335-2-68

EN 61000-3-2: 2006+A1: 2009+A2: 2009

EN 61000-3-3: 2008

EN 62233: 2008

Primenjeni nacionalni standardi:

-

5.957-978

Potpisnici rade po nalogu i sa ovlašćenjem posloводства.

H. Jenner
CEO

S. Reiser
Head of Approbation

Opunomoćeni za izradu dokumentacije:
S. Reiser

Alfred Kärcher GmbH & Co. KG

Alfred-Kärcher-Str. 28 - 40

71364 Winnenden (Germany)

Tel.: +49 7195 14-0

Faks: +49 7195 14-2212

Winnenden, 2012/04/01



Преди първото използване на Вашия уред прочетете това оригинално инструкция за работа, действайте според него и го запазете за по-късно използване или за следващия притежател.

- Преди първото пускане в експлоатация непременно прочетете Упътването за експлоатация на миешката прахосмукачка Puzzi!
- Преди първото пускане в експлоатация непременно прочетете Указания за безопасност № 5.956-251.0!

Съдържание

Опазване на околната среда	BG	... 1
Символи в Упътването за работа	BG	... 1
Употреба по предназначение	BG	... 1
Елементи на уреда	BG	... 2
Указания за безопасност	BG	... 2
Функция	BG	... 2
Пускане в експлоатация	BG	... 2
Обслужване	BG	... 3
Транспорт	BG	... 3
Съхранение	BG	... 3
Грижи и поддръжка	BG	... 3
Помощ при неизправности	BG	... 4
Гаранция	BG	... 4
Технически данни	BG	... 4
Декларация за съответствие на ЕО	BG	... 5

Опазване на околната среда



Опаковъчните материали могат да се рециклират. Моля не хвърляйте опаковките при домашните отпадъци, а ги предайте на вторични суровини с цел повторна употреба.



Старите уреди съдържат ценни материали, подлежащи на рециклиране, които могат да бъдат употребени повторно. Батерии, масла и подобни на тях не бива да попадат в околната среда. Поради това моля отстранявайте старите уреди, използвайки подходящи за целта системи за събиране.

Указания за съставките (REACH)

Актуална информация за съставките ще намерите на:

www.kaercher.com/REACH

Символи в Упътването за работа

Опасност

За непосредствено грозяща опасност, която води до тежки телесни повреди или до смърт.

Предупреждение

За възможна опасна ситуация, която би могла да доведе до тежки телесни повреди или смърт.

Внимание

За възможна опасна ситуация, която би могла да доведе до леки телесни повреди или материални щети.

Употреба по предназначение

Внимание

Този уред е предназначен само за използване във вътрешни помещения.

- Миешката глава Profi PW 20 е допълнителен уред за пръскане и екстрахиране. Тя може да се задвижва с Puzzi серия 400 с вграден контакт и е подходяща за отстраняване на силни замърсявания от подове с килими.
- Този уред е годен за професионална употреба, напр. в хотели, училища, болници, фабрики, магазини, офиси и помещения под наем.

Елементи на уреда

- 1 Корпус
- 2 Захранващ кабел
- 3 Ключ на уреда
- 4 Предпазен бутон
- 5 Опорен ъгъл
- 6 Дръжка на вентила
- 7 Всмукателна тръба
- 8 Дръжка за носене

Указания за безопасност

⚠ Опасност

- Никога не засмуквайте или пръскайте експлозивни течности, възпламеняеми газове, експлозивни прахове, както и не разредени киселини и разтворители! Към тях принадлежат бензин, разреждители за бои или мазут, които при завихряне с въздуха за всмукване могат да образуват експлозивни пари или смеси, освен това ацетон, не разредени киселини и разтворители, тъй като те атакуват използваните за уреда материали.
- Преди почистване и поддръжка на уреда и смяна на частите уреда трябва да се изключи. При уреди, включени в електрическата мрежа, да се извади щепсела, при уреди с акумулатори да се извади щекера на акумулатора респ. да се разедини акумулатора. При преминаване на друга функция, уредът трябва да се изключи.
- Внимавайте кабелът на уреда или удължителят да не се повредят или скъсат поради настъпване, прегъване, опъване или друго. Предпазвайте кабела от горещина, мазнина и остри ръбове.
- Редовно проверявайте кабела за включване в мрежата за увреждания, като напр. образуване на пукнатини или стареене. В случай, че установите увреждане, кабелът трябва да се сменя преди по-нататъшна употреба.

- Уредът трябва да се използва само от хора, които са обучени за експлоатацията му и които са доказали способностите си за работа с него, и са натоварени изрично с използването му.
- Трябва да се внимава за това, кабелът за включване в мрежата или удължителният кабел при работа с почистващата глава с въртящи се четки/шайби да не се повреди, като се мине върху него.
- Ремонти трябва да се извършват само от оторизирани сервиси или от специалисти в тази област, които са запознати с всички предписания за сигурност.

Функция

При PW 20 допълнително към пръскането и екстрахирането мръсотията се изчетква с бързо движеща се четка от пода с килим. Това позволява основното почистване и на силно замърсени подове с килими.

Пускане в експлоатация

- Установете готовността за експлоатация на миещата прахосмукачка Puzzi.
- Свържете разпръскващия всмукващ маркуч към уреда (фиг. А).
- Свържете PW 20 с разпръскващия всмукващ маркуч (фиг. В). Внимавайте за фиксирането на куплунзите на напорния маркуч.

Използване на допълнителен контакт:

- 1 Плъзнете защитния капак с щекера на уреда PW 20 по посоката на стрелката.
- 2 Поставете щекера на уреда PW 20 в допълнителния контакт на миещата прахосмукачка Puzzi (фиг. С).
- 3 Пуснете PW 20 в действие съгласно упътването за експлоатация.

Обслужване

Включване на уреда

- Пуснете миещата прахосмукачка Puzzi в действие.
- Стартирайте задвижването на четките от прекъсвача на уреда на PW 20 (фиг. D).

Указание: При блокиране на четката задвижването ѝ се изключва. Отстраняването вижте в „Помощ при неизправности“.

Почистване

- Задействайте дръжката на вентила (фиг. E).

По този начин се разпръсква разтворът на почистващото средство. Мръсната вода веднага се изсмуква обратно през всмукателната дюза.

- За почистване изтеглете PW 20 на леко припокриващи се ленти назад върху пода с килим.
- Започнете така, че да не трябва да се преминава по вече почистените повърхности.
- При движение напред (празен ход) пуснете дръжката на вентила.

Изключете уреда

- Изключете задвижването на четките от прекъсвача на уреда.
- Изключете миещата прахосмукачка Puzzi.

Транспорт

Внимание

Опасност от нараняване и повреда!
При транспорт имайте пред вид теглото на уреда.

- За транспорт на по-дълги отсечки дърпайте уреда след себе си за всмукателната тръба.
- За носене хванете уреда за дръжката за носене и за всмукателната тръба.

- При транспорт в автомобили осигурявайте уреда съгласно валидните директиви против плъзгане и преобръщане.

Съхранение

Внимание

Опасност от нараняване и повреда!
При съхранение имайте пред вид теглото на уреда.

Съхранението на този уред е позволено само във вътрешни помещения.

Грижи и поддръжка

След всяка употреба

- Изплакнете PW 20 с чиста вода.
- Почистете валяка на четката от мърсове и мръсотия.
- Проверете траекторията на пръскане на мундщука на дюзата, при неравномерна траектория на пръскане почистете дюзата и мундщука.
- При отслабваща мощност на всмукване почистете всмукателния маркуч и смукателните дюзи.

На половин година

- Проверете износването и натягането на зъбния ремък, ако е нужно го сменете.
- Проверете износването на четката, при необходимост сменете четката.

Дейности по поддръжката

Смяна на валяка на четката

- Развийте болта на опорния ъгъл и наклонете четката.
- Развийте двата болта на челните страни на четката.
- Свалете зъбния ремък.
- Отстранете четката.
- Монтажът на четката се извършва в обратна последователност.

Помощ при неизправности

Четката е блокирана

Указание: При блокирала четка моторът на четките се изключва.

- Изключете задвижването на четките от прекъсвача на уреда.
- Четката да се провери за замърсявания и при необходимост да се отстранят блокиращите предмети.
- Развийте защитната капачка и натиснете предпазния бутон с помощта на отвертка.
- Отново завинтете защитната капачка.

Гаранция

Във всяка страна важат гаранционните условия, публикувани от оторизираната от нас дистрибуторска фирма. Евентуални повреди на Вашия уред ще отстраним в рамките на гаранционния срок безплатно, ако се касае за дефект в материалите или при производство. В гаранционен случай се обърнете към дистрибутора или най-близкия оторизиран сервиз, като представите касовата бележка.

Технически данни

		1.735-120.0
Работна ширина на четката	mm	290
Работна ширина на дюзата	mm	330
Диаметър на четките	mm	70
Височина на уреда	mm	120
Височина на дръжката	mm	830
Мотор на четките	V	220-240
Честота	Hz	1~ 50/60
Мощност	W	70
Налягане на разпръскване (макс.)	MPa	2,5
Температура на почистващия разтвор (макс.)	°C	50
Обороти на четката (върху под с килим)	1/min	1500
Вид защита	--	IPX4
Клас защита	--	I
Дължина на кабела	m	10
Захранващ кабел: № за поръчка	--	6.903-226.0
Мрежови кабел: тип:	--	H05VV-F 3x1,5 mm ²
Материал на корпуса	--	Алуминиева отливка
Типично собствено тегло	kg	9,2
Околна температура	°C	+5...+40
Установени стойности съгласно EN 60335-2-68		
Ниво на звука L _{pA}	dB(A)	56
Неустойчивост K _{pA}	dB(A)	1
Стойност на вибрациите в областта на дланта – ръката	m/s ²	<2,5
Несигурност K	m/s ²	0,2

Декларация за съответствие на ЕО

С настоящото декларираме, че цитираната по-долу машина съответства по концепция и конструкция, както и по начин на производство, прилаган от нас, на съответните основни изисквания за техническа безопасност и безвредност на Директивите на ЕО. При промени на машината, които не са съгласувани с нас, настоящата декларация губи валидност.

Продукт: Уред за пръскане и екстрахиране

Тип: 1.735-xxx

Намиращи приложение Директиви на ЕО:

2006/42/ЕО (+2009/127/ЕО)

2004/108/ЕО

Намерили приложение хармонизирани стандарти:

EN 55014–1: 2006+A1: 2009+A2: 2011

EN 55014–2: 1997+A1: 2001+A2: 2008

EN 60335–1

EN 60335–2–68

EN 61000–3–2: 2006+A1: 2009+A2: 2009

EN 61000–3–3: 2008

EN 62233: 2008

Приложими национални стандарти

-

5.957-978

Подписалите действат по възложение и като пълномощници на управителното тяло.



H. Jenner
CEO



S. Reiser
Head of Approbation

пълномощник по документацията:

S. Reiser

Alfred Kaercher GmbH & Co. KG

Alfred-Kaercher-Str. 28 - 40

71364 Winnenden (Germany)

Тел.: +49 7195 14-0

Факс: +49 7195 14-2212

Winnenden, 2012/04/01



Enne sesadme esmakordset kasutuselevõttu lugege läbi algupärane kasutusjuhend, toimige sellele vastavalt ja hoidke see hilisema kasutamise või uue omaniku tarbeks alles.

- Lugege enne esmakordset kasutuselevõttu pesur-tolmuimeja Puzzi kasutusjuhend kindlasti läbi!
- Enne esmakordset kasutuselevõttu lugege kindlasti läbi ohutusnõuded nr 5.956-251.0!

Sisukord

Keskkonnakaitse	ET . . . 1
Kasutusjuhendis olevad sümboolid	ET . . . 1
Sihipärane kasutamine	ET . . . 1
Seadme elemendid	ET . . . 1
Ohutusalsed märkused	ET . . . 2
Funktsioon	ET . . . 2
Kasutuselevõtt	ET . . . 2
Käsitsemine	ET . . . 2
Transport	ET . . . 3
Hoiulepanek	ET . . . 3
Korrashoid ja tehnohooldus	ET . . . 3
Abi häirete korral	ET . . . 3
Garantii	ET . . . 3
Tehnilised andmed	ET . . . 4
EÜ vastavusdeklaratsioon	ET . . . 4

Keskkonnakaitse



Pakendmaterjalid on taaskasutatavad. Palun ärge visake pakendeid majapidamisprahi hulka, vaid suunake need taaskasutusse.



Vanad seadmed sisaldavad taaskasutatavaid materjale, mis tuleks suunata taaskasutusse. Patareid, õli ja muud sarnased ained ei tohi jõuda keskkonda. Seetõttu palume vanad seadmed likvideerida vastavate kogumissüsteemide kaudu.

Märkusi koostisainete kohta (REACH)

Aktuaalse info koostisainete kohta leiate aadressilt:

www.kaercher.com/REACH

Kasutusjuhendis olevad sümboolid

⚠ Oht

Vahetult ähvardava ohu puhul, mis toob kaasa raskeid kehavigastusi või surma.

⚠ Hoiaatus

Võimaliku ohtliku olukorra puhul, mis võib põhjustada raskeid kehavigastusi või surma.

Ettevaatust

Võimaliku ohtliku olukorra puhul, mis võib põhjustada kergeid vigastusi või materiaalselt kahju.

Sihipärane kasutamine

Ettevaatust

Seade on mõeldud ainult kasutamiseks siseruumides.

- Profi-pesupea PW 20 on pihustamise liisaseade. Seda võib kasutada Puzzi 400-seeria seadmetega, millel on integreeritud pistikupesa, ning see sobib tuheva mustuse kõrvaldamiseks vaipkatetelt.
- Käesolev seade sobib professionaalselt kasutuseks, nt hotellides, koolides, haiglates, vabrikutes, poodides, büroodes ja rendifirmades.

Seadme elemendid

- 1 Korpus
- 2 Võrgukaabel
- 3 Seadme lüliti
- 4 Turvalüliti
- 5 Kinnitusnurgik
- 6 Ventili käepide
- 7 Imitori
- 8 Kandekäepide

Ohutuslased märkused

⚠ Oht

- Ärge kunagi piserdage välja ega imege masinasse plahvatusohtlikke vedelikke, tuleohtlikke gaase, plahvatusohtlikku tolmu ega lahjendamata happeid ja lahusteid. Selliste hulka kuuluvad bensiin, värvilahustid või kütteõli, mis võivad imemisõhu keerises moodustada plahvatusohtlikke aursid või segusid, samuti kuuluvad sellesse gruppi atsetoon, lahjendamata happed ja lahustid, sest need võivad rikkuda masina valmistamiseks kasutatud materjale.
- Enne masina puhastamist ja hooldamist ja osade väljavahetamist tuleb masin välja lülitada. Võrgutoitel masinate puhul tuleb välja tõmmata toitepistik, akutoitel seadmete puhul tõmmata välja akupistik või ühendada aku lahti. Teisele funktsioonile ümberseadmisel tuleb masin välja lülitada.
- Jälgige, et toitejuhet või pikendusjuhet ei kahjustataks sellest ülesõitmisega, muljumisega, rebimisega ega muul viisil. Kaitske kaablit kuumuse, õli ja teravate servade eest.
- Kontrollige toitekaablit regulaarsete ajavahemike tagant vigastuste osas, nt rebenenud kohad või vananemine. Kui teete kindlaks kahjustuste olemasolu, tuleb juhe välja vahetada, enne kui jätkate masina kasutamist.
- Masinat tohivad kasutada ainult isikud, keda on seadme käsitlemise osas instrueeritud või kes on tõestanud oma võimeid masina käsitlemiseks ning kellele on kasutamine otseselt ülesandeks tehtud.
- Tuleb jälgida, et töötades puhastuspeaga, millel on pöörlevad harjad/kettad, ei vigastataks ja toitekaablit või pikenduskaablit neist üle sõites.
- Remonttöid tohivad teha ainult volitatud klienditeenindused või vastava ala spetsialistid, kes tunnevad kõiki asjaomaseid ohutuseeskirju.

Funktsioon

PW 20 puhul toimub mustuse eemaldamine vaipkattest lisaks pihustamisele ka kiiresti liikuva harjaga harjates. See võimaldab ka väga määrdund vaipkatete põhjalikku puhastamist.

Kasutuselevõtt

- Seadke pesur-tolmuimeja Puzzi tööks valmis.
- Ühendage seadmega piserdus-imivoolik (joon. A).
- Ühendage PW 20 peserdus-imivoolikuga (joon. B). Jälgige, et survevooliku liitmikud fikseeruksid kohale.

Täiendava pistikupesa kasutamine:

- 1 Lükake kaitsekate koos PW 20 seadme pistikuga noole suunas.
- 2 Ühendage PW 20 seadme pistik pesur-tolmuimeja Puzzi täiendavasse pistikupessa (joon. C).
- 3 Pange PW 20 vastavalt kasutusjuhendile tööle.

Käsitsemine

Seadme sisselülitamine

- Pange pesur-tolmuimeja Puzzi tööle.
- Käivitage harjaajam PW 20 seadmelülitist (joon. D).

Märkus: Kui hari blokeerub, lülitub harja ajam välja. Kõrvaldamise kohta vt alajaotisest „Abi rikete korral“.

Puhastamine

- Vajutage ventiili käepidemele (joonis. E). Seega piserdatakse puhastuslahust vaipkattetele. Must vesi imetakse imiotsaku abil kohe uuesti masinasse.
- Puhastamiseks liigutage seadet PW 20 tagasisuunas üle vaipkatte. Masina poolt läbitud radade servad peavad kergelt kattuma.
- Alustage selliselt, et juba puhastatud pindadele ei oleks vaja astuda.
- Edasisuunas liikudes (tühikäik) vabastage ventiili käepide.

Seadme väljalülitamine

- Lülitage harja ajam seadme lülitist välja.
- Lülitage pesur-tolmuimeja Puzzi välja.

Transport

Ettevaatust

Vigastusoh! Transportimisel jälgige seadme kaalu.

- Pikemat maad transportides tõmmake seadet imitorust enda järel.
- Kandmiseks võtke kinni seadme kandesangast ja imitorust.
- Sõidukites transportimisel fikseerige seade vastavalt kehtivatele määrustele libisemise ja ümbermineku vastu.

Hoiulepanek

Ettevaatust

Vigastusoh! Ladustamisel jälgige seadme kaalu.

Seda seadet tohib ladustada ainult siseruumides.

Korrashoid ja tehnohooldus

Pärast iga kasutamist

- Peske PW 20 puhta veega.
- Puhastage harjavalts ebemetest ja mustusest.
- Kontrollige, kuidas düüsi otsak pihustab; kui pihustamine on ebaühtlane, tuleb düüsi ja otsakut puhastada.
- Kui imivõimsus annab järele, tuleb imivoolikut ja imiotsakuid puhastada.

Kord poole aasta tagant

- Kontrollige hammasrihma kulumist ja pinget, vajadusel vahetage rihtm välja.
- Kontrollige harja kulumist, vajadusel vahetage hari välja.

Hooldustööd

Harjavaltsi väljavahetamine

- Keerake kinnitusnurgiku kruvi välja ja keerake hari välja.
- Keerake välja mõlemad harja otsakülgedel olevad kruvid.
- Võtke hammasrihm ära.
- Võtke hari ära.
- Harja paigaldamine toimub vastupidises järjekorras.

Abi häirete korral

Hari on blokeerunud

Märkus: Kui hari on blokeerunud, lülitatakse harja mootor välja.

- Lülitage harja ajam seadme lülitist välja.
- Kontrollige, et hari ei ole must ja eemaldage vajadusel blokeerumist põhjustavad esemed.
- Keerake välja kaitsekork ja vajutage kruvikeerajaga turvalülitile.
- Keerake kaitsekork uuesti sisse.

Garantii

Igas riigis kehtivad meie volitatud müügiesindaja antud garantiitingimused. Seadmel esinevad rikked kõrvaldame garantiiajal tasuta, kui põhjuseks on materjali- või valmistusviga. Garantiijuhtumi korral palume pöörduda müüja või lähima volitatud klienditeenistuse poole, esitades ostu tõendava dokumendi.

Tehnilised andmed

		1.735-120.0
Harja töölaius	mm	290
Otsaku töölaius	mm	330
Harja läbimõõt	mm	70
Korpuse kõrgus	mm	120
Käepideme kõrgus	mm	830
Harja mootor	V	220-240
Sagedus	Hz	1~ 50/60
Võimsus	W	70
Piserdusrõhk (maks.)	MPa	2,5
Puhastuslahuse temperatuur (max.)	°C	50
Harja pöörete arv (vaipkattel)	1/min	1500
Kaitse liik	--	IPX4
Elektriohutusklass	--	I
Kaabli pikkus	m	10
Võrgukaabel: Tellimisnr.	--	6.903-226.0
Toitekaabel:tüüp:	--	H05VV-F 3x1,5 mm ²
Korpuse materjal	--	Alumiiniumvalu
Tüüpiline töömäss	kg	9,2
Ümbritsev temperatuur	°C	+5...+40
Tuvastatud väärtused vastavalt standardile EN 60335-2-68		
Helirõhu tase L _{pA}	dB(A)	56
Ebakindlus K _{pA}	dB(A)	1
Käte/käsivarte vibratsiooniväärtus	m/s ²	<2,5
Ebakindlus K	m/s ²	0,2

EÜ vastavusdeklaratsioon

Käesolevaga kinnitame, et allpool kirjeldatud seade vastab meie poolt turule toodud mudelina oma kontseptsioonilt ja konstruktsioonilt EÜ direktiivide asjakohastele põhilistele ohutus- ja tervisekaitseõetetele.

Meiega kooskõlastamata muudatuste tegemise korral seadme juures kaotab käesolev deklaratsioon kehtivuse.

Toode: Pihustamise lisaseade

Tüüp: 1.735-xxx

Asjakohased EÜ direktiivid:

2006/42/EU (+2009/127/EU)

2004/108/EÜ

Kohaldatud ühtlustatud standardid:

EN 55014-1: 2006+A1: 2009+A2: 2011

EN 55014-2: 1997+A1: 2001+A2: 2008

EN 60335-1

EN 60335-2-68

EN 61000-3-2: 2006+A1: 2009+A2: 2009

EN 61000-3-3: 2008

EN 62233: 2008

Kohaldatud riiklikud standardid

-

5.957-978

Allakirjutatud toimivad juhatuse korraldusel ja volitusel.

H. Jenner
CEO

S. Reiser
Head of Approbation

dokumentatsiooni eest vastutav isik:
S. Reiser

Alfred Kärcher GmbH & Co. KG

Alfred-Kärcher-Str. 28 - 40

71364 Winnenden (Germany)

Tel: +49 7195 14-0

Faks: +49 7195 14-2212

Winnenden, 2012/04/01



Pirms ierīces pirmās lietošanas izlasiet instrukcijas oriģinālvalodā, rīkojieties saskaņā ar norādījumiem tajā un uzglabājiet to vēlākai izmantošanai vai turpmākiem lietotājiem.

- Pirms pirmās lietošanas reizes noteikti izlasiet mazgājošā putekļu sūcēja Puzzi lietošanas instrukciju!
- Pirms pirmās lietošanas reizes obligāti izlasiet drošības norādījumus drošības Nr. 5 956251.0!

Satura rādītājs

Vides aizsardzība	LV . . . 1
Lietošanas instrukcijā izmantotie simboli	LV . . . 1
Noteikumiem atbilstoša lietošana	LV . . . 1
Aparāta elementi	LV . . . 2
Drošības norādījumi	LV . . . 2
Darbība	LV . . . 2
Ekspluatācijas uzsākšana	LV . . . 2
Apkalpošana	LV . . . 2
Transportēšana	LV . . . 3
Glabāšana	LV . . . 3
Kopšana un tehniskā apkope	LV . . . 3
Palīdzība darbības traucējumu gadījumā	LV . . . 3
Garantija	LV . . . 4
Tehniskie dati	LV . . . 4
EK Atbilstības deklarācija	LV . . . 5

Vides aizsardzība



Iepakojuma materiāli ir atkārtoti pārstrādājami. Lūdzu, neizmetiet iepakojumu kopā ar mājsaimniecības atkritumiem, bet nogādājiet to vietā, kur tiek veikta atkritumu otreizējā pārstrāde.



Nolietotās ierīces satur noderīgus materiālus, kurus iespējams pārstrādāt un izmantot atkārtoti. Baterijas, eļļa un tamlīdzīgas vielas nedrīkst nokļūt apkārtējā vidē. Tādēļ lūdzam izmantot vecās ierīces ar atbilstošu atkritumu savākšanas sistēmu starpniecību.

Informācija par sastāvdaļām (REACH)

Aktuālo informāciju par sastāvdaļām atradīsiet:

www.kaercher.com/REACH

Lietošanas instrukcijā izmantotie simboli

Bīstami

Norāda uz tiešām draudošām briesmām, kuras rada smagus ķermeņa ievainojumus vai izraisa nāvi.

Bīdīnājums

Norāda uz iespējami bīstamu situāciju, kura var radīt smagus ķermeņa ievainojumus vai izraisīt nāvi.

Uzmanību

Norāda uz iespējami bīstamu situāciju, kura var radīt vieglus ievainojumus vai materiālos zaudējumus.

Noteikumiem atbilstoša lietošana

Uzmanību

Šis aparāts ir paredzēts tikai lietošanai iekštelpās.

- Profesionālais mazgāšanas uzgalis PW 20 ir smidzināšanas-ekstrakcijas papildierīce. To var izmantot kopā ar Puzzi 400 sēriju ar iebūvēto kontaktligzdu un ir piemērots noturīgu netīrumu likvidēšanai no paklājiem.
- Šis aparāts ir piemērots profesionālai lietošanai, piemēram, viesnīcās, skolās, slimnīcās, fabrikās, veikalos, birojos un iznomāšanas uzņēmumos.

Aparāta elementi

- 1 Korpuss
- 2 Tīkla kabelis
- 3 Aparāta slēdzis
- 4 Drošības slēdzis
- 5 Leņķis
- 6 Vārsta svira
- 7 Sūkšanas caurule
- 8 Rokturis aparāta pārnēsāšanai

Drošības norādījumi

⚠ Bīstami

- Nekad neizsmidziniet un neuzsūciet sprādzienbīstamus šķidrumus, degošas gāzes, sprādzienbīstamus putekļus, neatšķaidītas skābes un šķīdinātājus! Pie tiem pieder benzīns, krāsu šķīdinātāji vai mazuts, kuri, samaisoties ar iesūkto gaisu, var radīt izvaikojumus vai maisījumus, kā arī acetons, neatšķaidītas skābes un šķīdinātāji, jo tie bojā aparāta ražošanā izmatotos materiālus.
- Pirms aparāta tīrīšanas un apkopes un daļu nomaiņas aparāts ir jāizslēdz. Aparātiem, kurus darbina no elektriskā tīkla, ir jāatvieno kontaktdakša, aparātiem, kurus darbina akumulators, ir jāatvieno akumulatora kontakts, respektīvi, jāatvieno akumulators. Pārregulējot uz citu funkciju, aparāts ir jāizslēdz.
- Pievērsiet uzmanību tam, lai tīkla pieslēgšanas kabelis vai pagarinātāja kabelis netiktu bojāts, pārbraucot tam pāri, iespiežot, saraujot to vai tamlīdzīgi. Sargājiet kabeli no karstuma, eļļas un asām malām.
- Regulāri pārbaudiet, vai elektrības vadam nav bojājumu, piem., plaisu veidošanās vai nolietojuma pazīmes. Ja konstatē bojājumus, vads pirms tālākas lietošanas jānomaina.
- Aparātu drīkst lietot tikai personas, kuras ir iepazīstinātas ar tā apkalpošanu vai ir pierādījušas savas spējas to apkalpot, un viņas ir pilnvarotas lietot šo aparātu.

- Jāseko, lai elektrības vadam vai pagarinātāja kabelim, darbinot tīrīšanas galviņu, nepārbrauktu pāri ar rotējošajām sukām/diskiem un to nesabojātu.
- Ierīces labošanu drīkst izpildīt tikai autorizēti klientu apkalpošanas dienesti vai šās nozares speciālisti, kas ir iepazinušies ar visiem svarīgajiem drošības noteikumiem.

Darbība

PW 20 ierīce līdžās smidzināšanai-ekstrakcijai ar ātras darbības suku netīrumus izslauka no paklāja. Tas ļauj kārtīgi iztīrīt arī ļoti netīrus paklājus.

Eksploatācijas uzsākšana

- Sagatavojiet mazgājošo putekļu sūcēju Puzzi darbam.
- Pieslēdziet smidzināšanas-sūkšanas šļūteni ierīcei (A att.).
- Savienojiet PW 20 ar smidzināšanas-sūkšanas šļūteni (B att.). Sekojiet, lai nofiksētos spiediena šļūtenes savienojumi.

Papildu kontaktligzdas izmantošana:

- 1 Pabīdīet aizsargvāciņu ar PW 20 ierīces kontaktdakšu bultiņas virzienā.
- 2 Ievietojiet PW 20 ierīces kontaktdakšu mazgājošā putekļu sūcēja Puzzi papildu kontaktligzdā (C att.).
- 3 Sāciet PW 20 lietošanu saskaņā ar lietošanas instrukciju.

Apkalpošana

Ierīces ieslēgšana

- Sāciet mazgājošā putekļu sūcēja Puzzi lietošanu.
- Ieslēdziet suku piedziņu ar PW 20 ierīces slēdzi (D att.).

Norāde: ja nobloķējas suka, suku piedziņa izslēdzas. Kā to novērst, skatiet "Palīdzība darbības traucējumu gadījumā".

Tīrīšana

- Nospiediet vārsta sviru (E att.). Tādējādi tiek izsmidzināts tīrīšanas līdzekļa šķīdums. Netīrais ūdens caur sūkšanas sprauslu tiek iesūks atpakaļ.
- Lai veiktu tīrīšanu, velciet PW 20 atpakaļvirzienā pāri paklājam, veidojot savstarpēji nedaudz pārklājošas joslas.
- Sāciet tā, lai vairs nebūtu jākāpj uz jau iztīrītām virsmām.
- Pārvietojoties virzienā uz priekšu (tukšgaita), atlaidiet vārsta sviru.

Izslēdziet ierīci

- Izslēdziet sukas piedziņu ar ierīces slēdzi.
- Izslēdziet mazgājošo putekļu sūcēju Puzzi.

Transportēšana

Uzmanību

Savainošanās un bojājumu risks! Transportējot ņemiet vērā aparāta svaru.

- Lai aparātu pārvietotu lielākos attālumos, velciet to aiz sūkšanas caurules sev līdzi.
- Lai to pārnestu, satveriet aparātu aiz roktura un aiz sūkšanas caurules.
- Transportējot automašīnā, saskaņā ar spēkā esošajām direktīvām nodrošiniet aparātu pret izslīdēšanu un apgāšanos.

Glabāšana

Uzmanību

Savainošanās un bojājumu risks! Uzglabājot ņemiet vērā aparāta svaru.

Šo aparātu drīkst uzglabāt tikai iekštelpās.

Kopšana un tehniskā apkope

Pēc katras lietošanas

- Izskalojiet PW 20 ar tīru ūdeni.
- Attīriet sukas veltnīti no šķiedras un netīrumiem.
- Pārbaudiet, kā smidzina sprauslas uzgalis; ja tas smidzina nevienmērīgi, iztīriet sprauslu un uzgali.
- Ja samazinās sūkšanas jauda, iztīriet sūkšanas šļūteni un sūkšanas sprauslas.

Reizi pusgadā

- Pārbaudiet zobsiksnas nodilumu un spriegojumu, vajadzības gadījumā siksnu nomainiet.
- Pārbaudiet sukas nodilumu, vajadzības gadījumā suku nomainiet.

Apkopes darbi

Sukas veltnīša nomaīņa

- Izskrūvējiet leņķa skrūvi un atvirziet uz āru sukas.
- Izskrūvējiet abas skrūves suku priekšpusē.
- Noņemiet zobsiksnu.
- Izņemiet sukas.
- Sukas montāža notiek apgrieztā secībā.

Palīdzība darbības traucējumu gadījumā

Suka ir bloķēta

Norāde: ja ir bloķēta suka, tiek izslēgts sukas motors.

- Izslēdziet sukas piedziņu ar ierīces slēdzi.
- Pārbaudiet, vai sukā nav iekļuvuši netīrumi, un vajadzības gadījumā attīriet to no priekšmetiem, kas varētu izraisīt veltnīša nobloķēšanos.
- Izskrūvējiet aizsargvāciņu un ar skrūvgriezi nospiediet drošības slēdzi.
- Ieskrūvējiet atpakaļ aizsargvāciņu.

Garantija

Katrā valstī ir spēkā mūsu uzņēmuma atbildīgās sabiedrības izdotie garantijas nosacījumi. Garantijas termiņa ietvaros iespējamos Jūsu iekārtas darbības traucējumus mēs novērsīsim bez maksas, ja to cēlonis ir materiāla vai ražošanas defekts. Garantijas remonta nepieciešamības gadījumā ar pirkumu apliecināšanu dokumentu griežieties pie tirgotāja vai tuvākajā pilnvarotajā klientu apkalpošanas dienestā.

Tehniskie dati

		1.735-120.0
Sukas darba platums	mm	290
Sprauslas darba platums	mm	330
Suku diametrs	mm	70
Korpusa augstums	mm	120
Roktura augstums	mm	830
Sukas motors	V	220-240
Frekvence	Hz	1~ 50/60
Jauda	W	70
Smidzināšanas spiediens (maks.)	MPa	2,5
Tīrīšanas šķīduma temperatūra (maks.)	°C	50
Sukas apgriezību skaits (uz paklāja virsmas)	1/min	1500
Aizsardzība	--	IPX4
Aizsardzības klase	--	I
Kabeļa garums	m	10
Tīkla kabelis: Pasūtījuma Nr.	--	6.903-226.0
Tīkla kabelis: tips:	--	H05VV-F 3x1,5 mm ²
Korpusa materiāls	--	Alumīnija lējums
Tipiskā darba masa	kg	9,2
Apkārtējās vides temperatūra	°C	+5...+40
Saskaņā ar EN 60335-2-68 aprēķinātās vērtības		
Skaņas spiediena līmenis L _{pA}	dB(A)	56
Nenoteiktība K _{pA}	dB(A)	1
Plaukstas-rokas vibrācijas lielums	m/s ²	<2,5
Nenoteiktība K	m/s ²	0,2

EK Atbilstības deklarācija

Ar šo mēs paziņojam, ka turpmāk minētā iekārta, pamatojoties uz tās konstrukciju un izgatavošanas veidu, kā arī mūsu apgrozībā laistajā izpildījumā atbilst ES direktīvu attiecīgajām galvenajām drošības un veselības aizsardzības prasībām. Iekārtā izdarot ar mums nesaskaņotas izmaiņas, šis paziņojums zaudē savu spēku.

Produkts: Smidzināšanas-ekstrakcijas papildierīce

Tips: 1.735-xxx

Attiecīgās ES direktīvas:

2006/42/EK (+2009/127/EK)

2004/108/EK

Piemērotās harmonizētās normas:

EN 55014-1: 2006+A1: 2009+A2: 2011

EN 55014-2: 1997+A1: 2001+A2: 2008

EN 60335-1

EN 60335-2-68

EN 61000-3-2: 2006+A1: 2009+A2: 2009

EN 61000-3-3: 2008

EN 62233: 2008

Izmantotie valsts standarti:

-

5.957-978

Apakšā parakstījušās personas rīkojas uzņēmuma vadības uzdevumā un pēc tās pilnvarojuma.



H. Jenner
CEO



S. Reiser
Head of Approbation

Par dokumentāciju sastādīšanu atbildīgā persona:

S. Reiser

Alfred Kärcher GmbH & Co. KG

Alfred-Kärcher-Str. 28 - 40

71364 Winnenden (Germany)

Tālr.: +49 7195 14-0

Fakss: +49 7195 14-2212

Winnenden, 2012/04/01



Prieš pirmą kartą pradėdant naudoti prietaisą, būtina atidžiai perskaityti originalią instrukciją, ja vadovautis ir saugoti, kad ja galima būtų naudotis vėliau arba perduoti naujam savininkui.

- Prieš pirmąjį naudojimą, būtina perskaitykite plaunamojo siurblio „Puzzi“!
- Prieš pirmąjį naudojimą, būtina perskaitykite saugos reikalavimus Nr. 5.956-251.0!

Turinys

Aplinkos apsauga	LT	. . . 1
Naudojimo instrukcijoje naudojami simboliai	LT	. . . 1
Naudojimas pagal paskirtį	LT	. . . 1
Prietaiso dalys	LT	. . . 2
Saugos reikalavimai	LT	. . . 2
Veikimas	LT	. . . 2
Naudojimo pradžia	LT	. . . 2
Valdymas	LT	. . . 2
Transportavimas	LT	. . . 3
Laikymas	LT	. . . 3
Priežiūra ir aptarnavimas	LT	. . . 3
Pagalba gedimų atveju	LT	. . . 3
Garantija	LT	. . . 4
Techniniai duomenys	LT	. . . 4
EB atitikties deklaracija	LT	. . . 5

Aplinkos apsauga



Pakuotės medžiagos gali būti perdirbamos. Neišmeskite pakuočių kartu su buitinėmis atliekomis, bet atiduokite jas perdirbti.



Naudotų prietaisų sudėtyje yra vertingų, antriniam žaliavų perdirbimui tinkamų medžiagų, todėl jie turėtų būti atiduoti perdirbimo įmonėms. Akumulatoriai, alyvos ir panašios medžiagos neturėtų patekti į aplinką. Todėl naudotus prietaisus šalinkite pagal atitinkamą antrinių žaliavų surinkimo sistemą.

Nurodymai apie sudedamąsias medžiagas (REACH)

Aktualią informaciją apie sudedamąsias dalis rasite adresu:

www.kaercher.com/REACH

Naudojimo instrukcijoje naudojami simboliai

Pavojus

Žymi gresiantį tiesioginį pavojų, galintį sukelti sunkius sužalojimus arba mirtį.

Įspėjimas

Žymi galimą pavojų, galintį sukelti sunkius sužalojimus arba mirtį.

Atsargiai

Žymi galimą pavojų, galintį sukelti lengvus sužalojimus arba materialinius nuostolius.

Naudojimas pagal paskirtį

Atsargiai

Šis prietaisas skirtas naudoti patalpose.

- Profesionali plovimo galvutė PW 20 yra papildomas valymo srove prietaisas. Ją galima naudoti su „Puzzi 400“ serijos įrenginiais su įmontuotu kištukiniu lizdu ir ji tinka šalinti dideliems nešvarumams iš kiliminių grindų dangų.
- Šis prietaisas yra tinkamas pramoniniam naudojimui, pvz., viešbučiuose, mokyklose, ligoninėse, fabrikuose, parduotuvėse, biuruose ir nuomos punktuose.

Prietaiso dalys

- 1 Korpusas
- 2 Elektros laidas
- 3 Prietaiso jungiklis
- 4 Apsauginis jungiklis
- 5 Atraminis kampainis
- 6 Vožtuvo rankenėlė
- 7 Siurbimo vamzdis
- 8 Rankena

Saugos reikalavimai

⚠ Pavojus

- Niekada nepurkškite ir nesiurbkite sprogių skysčių, degių dujų, sprogių dulkių bei neskiestų rūgščių ir tirpiklių! Tokios medžiagos yra benzinas, dažų skiediklis arba skystasis kuras, kurie vykstant turbulencijai su siurbimui naudojamu oru gali virsti sprogiais garais arba mišiniais, o taip pat acetonas, neskiestos rūgštys ir tirpikliai, nes jie gali pažeisti prietaisą.
- Prieš valydami prietaisą, atlikdami jo techninės priežiūros darbus ir keisdami dalis, būtinai prietaisą išjunkite. Iš tinklo maitinamo prietaisams ištraukite tinklo kištuką, o baterijoms maitinamiems prietaisams ištraukite baterijų kištuką ir atjunkite baterijos gnybtus. Norėdami nustatyti kitą prietaiso funkciją, jį išjunkite.
- Patikrinkite, ar maitinimo tinklo arba ilgintuvo laidas nėra pervažiuotas, suspaustas, išstamptas ar kitaip pažeistas. Saugokite laidą nuo karščio, alyvos ir aštrių briaunų.
- Reguliariai tikrinkite, ar nepažeistas maitinimo laidas, pavyzdžiui, ar neatsirado trūkių arba senėjimo požymių. Radę pažeidimų, prieš naudodami prietaisą, būtinai pakeiskite maitinimo laidą.
- Prietaisą gali naudoti tik įgalioti asmenys, išmokyti naudotis ir pademonstravę savo sugebėjimus dirbti su prietaisu.

- Naudodami valymo galvą su besisukančiais šepečiais / diskais, užtikrinkite, kad maitinimo ir ilgintuvo laidai nebūtų pažeisti juos pervažiuavus.
- Remonto darbus gali atlikti tik įgaliota klientų aptarnavimo tarnyba arba šios srities kvalifikuotas, su atitinkamais saugos nurodymais susipažinęs personalas.

Veikimas

Prietaisuose PW 20 papildomai prie valymo srove purvas iš kiliminės grindų dangos išvalomas greitai judančiu šepečiu. Taip užtikrinamas kruopštus labai nešvarios kiliminės grindų dangos išvalymas.

Naudojimo pradžia

- Paruoškite eksploatuoti plaunamąjį siurbį „Puzzi“.
- Prijunkite purškimo ir siurbimo žarną prie prietaiso (A pav.).
- PW 20 sujunkite su purškimo ir siurbimo žarna (B pav.). Atkreipkite dėmesį į tai, kad užsifiksuotų slėginės žarnos movos.

Papildomo kištukinio lizdo naudojimas:

- 1 Apsauginį dangtį su PW 20 prietaiso kištuku stumkite rodyklės kryptimi.
- 2 PW 20 prietaiso kištuką įkiškite į papildomą plaunamojo siurblio „Puzzi“ lizdą (C pav.).
- 3 PW 20 pradėkite naudoti pagal naudojimo instrukciją.

Valdymas

Prietaiso įjungimas

- Įjunkite plaunamąjį siurbį „Puzzi“.
- Šepečio pavara paleiskite PW 20 prietaiso jungikliu (D pav.).

Pastaba: Užsiblokavus šepečiu, šepečio pavara išsijungia. Kaip šalinti sutrikimus, nurodyta skyriuje „Pagalba šalinant sutrikimus“.

Valymas

- Suaktyvinkite vožtuvo rankenėlę (E pav.). Taip užpurškiamas ploviklio tirpalas. Purvinas vanduo iš karto vėl susiurbiamas per siurbimo antgalį.
- Valydami su PW 20 šiek tiek užsikeičiančiose vietose, traukite atgal per kiliminę grindų dangą.
- Pradėkite taip, kad nereiktų eiti ant jau išvalytų plotų.
- Važiuodami pirmyn (tuščia eiga), atleiskite vožtuvo rankenėlę.

Prietaiso išjungimas

- Šepečio pavara išjunkite prietaiso jungikliu.
- Išjunkite plaunamąjį siurblį „Puzzi“.

Transportavimas

Atsargiai

Sužalojimų ir pažeidimų pavojus! Transportuojant prietaisą, reikia atsižvelgti į jo svorį.

- Jei transportuojate prietaisą ilgesniu atstumu, vilkite jį už siurbimo vamzdį už savęs.
- Norėdami nešti prietaisą, kelkite už rankenos ir siurbimo vamzdžio.
- Transportuojant įrenginį transporto priemonėse, jį reikia užfiksuoti pagal galiojančius reglamentus, kad neslystų ir neapvirstų.

Laikymas

Atsargiai

Sužalojimų ir pažeidimų pavojus! Pastatant laikyti prietaisą, reikia atsižvelgti į prietaiso svorį.

Šį prietaisą galima laikyti tik patalpose.

Priežiūra ir aptarnavimas

Po kiekvieno naudojimo

- PW 20 skalaukite švariu vandeniu.
- Nuo šepečio veleno nuvalykite pūkus ir purvą.
- Patikrinkite, kaip purškia purkštukų antgaliai; jei purškimas netolygus, išvalykite purkštuką ir antgalį.
- Susilpnėjęs siurbimo galingumui, išvalykite siurbimo žarną ir purkštukus.

Kas pusę metų

- Patikrinkite, ar nesusidėvėjęs dantytasis dirželis, ar tinkamai jis įtemptas, jei reikia, pakeiskite.
- Patikrinkite, ar nesusidėvėjęs šepetys, jei reikia, pakeiskite šepetį.

Aptarnavimo darbai

Šepečio veleno keitimas

- Išsukite atraminio kampainio varžtą ir pasukite šepetį.
- Išsukite abu varžtus šepečio priekinėje pusėje.
- Nuimkite dantytąjį dirželį.
- Nuimkite šepetį.
- Šepetys montuojamas atvirkštine eilės tvarka.

Pagalba gedimų atveju

Šepetys užsiblokavo

- Pastaba:** Užsiblokavus šepečiui, išjungiamas šepečio variklis.
- Šepečio pavara išjunkite prietaiso jungikliu.
 - Patikrinkite, ar neužterštas šepetys ir, jei reikia, pašalinkite jį blokuojančius daiktus.
 - Išsukite apsauginį dangtį ir atsuktuvu paspauskite apsauginį jungiklį.
 - Vėl įsukite apsauginį gaubtą.

Garantija

Kiekvienoje šalyje galioja mūsų įgaliotų pardavėjų nustatytos garantijos sąlygos. Galimus prietaiso gedimus garantijos galiojimo laikotarpiu pašalinsime nemokamai, jei tokių gedimų priežastis buvo netinkamos medžiagos ar gamybos defektai. Dėl garantinių gedimų šalinimo kreipkitės į savo pardavėją arba artimiausią klientų aptarnavimo tarnybą pateikdami pirkimą patvirtinantį kasos kvitą.

Techniniai duomenys

		1.735-120.0
Darbinis šepetio plotis	mm	290
Darbinis purkštuko plotis	mm	330
Šepelių skersmuo	mm	70
Korpuso aukštis	mm	120
Rankenos aukštis	mm	830
Šepetio variklis	V	220-240
Dažnis	Hz	1~ 50/60
Galia	W	70
Purškimo slėgis (maks.)	MPa	2,5
Valomojo tirpalo temperatūra (maks.)	°C	50
Šepetio apskukas (ant kiliminės dangos)	1/min	1500
Saugiklio rūšis	--	IPX4
Apsaugos klasė	--	I
Kabelio ilgis	m	10
Elektros laidas: Užsakymo Nr.	--	6.903-226.0
Maitinimo kabelio tipas:	--	H05VV-F 3x1,5 mm ²
Korpuso medžiaga	--	Aliuminio liejinys
Tipinė eksploatacinė masė	kg	9,2
Aplinkos temperatūra	°C	+5...+40
Nustatytos vertės pagal EN 60335-2-68		
Garso slėgio lygis L _{PA}	dB(A)	56
Neapibrėžtis K _{PA}	dB(A)	1
Delno/rankos vibracijos poveikis	m/s ²	<2,5
Nesaugumas K	m/s ²	0,2

EB atitikties deklaracija

Šiuo pareiškime, kad toliau aprašyto aparato brėžiniai ir konstrukcija bei mūsų į rinką išleistas modelis atitinka pagrindinius EB direktyvų saugumo ir sveikatos apsaugos reikalavimus. Jei mašinos modelis keičiamas su mumis nepasitarus, ši deklaracija nebegalioja.

Gaminys: Papildomas valymo srove prietaisas

Tipas: 1.735-xxx

Specialios EB direktyvos:
2006/42/EB (+2009/127/EB)
2004/108/EB

Taikomi darnieji standartai:

EN 55014–1: 2006+A1: 2009+A2: 2011

EN 55014–2: 1997+A1: 2001+A2: 2008

EN 60335–1

EN 60335–2–68

EN 61000–3–2: 2006+A1: 2009+A2: 2009

EN 61000–3–3: 2008

EN 62233: 2008

Taikomi nacionaliniai standartai:

-

5.957-978

Pasirašantys asmenys yra įgalioti parduvė vadovybės.



H. Jenner
CEO



S. Reiser
Head of Approbation

Dokumentaciją tvarkyti įgaliotas asmuo:
S. Reiser

Alfred Kärcher GmbH & Co. KG
Alfred-Kärcher-Str. 28 - 40
71364 Winnenden (Germany)
Tel.: +49 7195 14-0
Faksas: +49 7195 14-2212

Winnenden, 2012/04/01



Перед першим застосуванням вашого пристрою прочитайте цю оригінальну інструкцію з експлуатації, після цього дійте відповідно неї та збережіть її для подальшого користування або для наступного власника.

- Перед початком експлуатації миючого пилососа Puzzi обов'язково прочитайте інструкцію з експлуатації!
- Перед першим введенням в експлуатацію обов'язково прочитайте вказівки з техніки безпеки № 5.956-251.0!

Перелік

Захист навколишнього середовища	UK . . . 1
Знаки у посібнику	UK . . . 1
Правильне застосування	UK . . . 1
Елементи приладу	UK . . . 2
Правила безпеки.	UK . . . 2
Призначення	UK . . . 2
Введення в експлуатацію.	UK . . . 2
Експлуатація	UK . . . 3
Транспортування	UK . . . 3
Зберігання	UK . . . 3
Догляд та технічне обслуговування	UK . . . 3
Допомога у випадку неполадок	UK . . . 4
Гарантія	UK . . . 4
Технічні характеристики	UK . . . 4
Заява при відповідності Європейського співтовариства	UK . . . 5

Захист навколишнього середовища



Матеріали упаковки піддаються переробці для повторного використання. Будь ласка, не викидайте пакувальні матеріали разом із домашнім сміттям, віддайте їх для на переробку.



Старі пристрої містять цінні матеріали, що можуть використовуватися повторно. Батареї, мастило та схожі матеріали не повинні потрапити у навколишнє середовище. Тому, будь ласка, утилізуйте старі пристрої за допомогою спеціальних систем збору сміття.

Інструкції із застосування компонентів (REACH)

Актуальні відомості про компоненти наведені на веб-вузлі за адресою: www.kaercher.com/REACH

Знаки у посібнику

⚠ Обережно!

Для безпеки, яка безпосередньо загрожує та призводить до тяжких травм чи смерті.

⚠ Попередження

Для потенційно можливої небезпечної ситуації, що може призвести до тяжких травм чи смерті.

Увага!

Для потенційно можливої небезпечної ситуації, що може призвести до легких травм чи спричинити матеріальні збитки.

Правильне застосування

Увага!

Цей пристрій призначений тільки для використання усередині приміщень.

- Професійна мийна голівка PW 20 є додатковою розпилювальною екстракційною установкою. Вона може експлуатуватися з серією Puzzi 400 з вбудованою розеткою та підходе для усунення сильних забруднень на килимових покриттях підлоги.
- Цей пристрій придатний для промислового застосування, наприклад, в готелях, школах, лікарнях, на фабриках, у магазинах, офісах та орендних підприємствах.

Елементи приладу

- 1 Кожух
- 2 Мережевий кабель
- 3 Апаратний вимикач
- 4 Автоматичний вимикач-запобіжник
- 5 Упорний кутик
- 6 Ручка клапану
- 7 Всмоктувальня трубка
- 8 Ручка

Правила безпеки

⚠ Обережно!

- Заборонено підбирати та всмоктувати вибухонебезпечні рідини, горючі гази, вибухонебезпечний пил, а також нерозведені кислоти та розчинники. Це стосується бензину, розріджувачів фарби та мазуту, які, змішуючись зі всмоктуваним повітрям, можуть утворювати вибухонебезпечні гази або суміші. Сюди входять також ацетон, нерозведені кислоти та розчинники, бо вони пошкоджують матеріали апарату.
- Перед очищенням та технічним обслуговуванням апарату, а також перед заміною деталей апарату, апарат треба від'єднувати. В апаратів, які працюють від мережі, треба вийняти з розетки штепсельну вилку, а в апаратів, що працюють від акумуляторів, слід від'єднати роз'єм, який іде до акумулятора, щоб таким чином від'єднати апарат від акумуляторних клем. Апарат перед настроюванням на іншу функцію треба від'єднувати.
- Звертайте увагу на те, щоб мережні кабелі або подовжувачі не можна було пошкодити наступивши на них, у результаті перегинання, розірвання або подібного ушкодження. Захищайте мережений кабель від жару, масла та гострих поверхонь.

- Електропроводку регулярно оглядати на наявність ушкоджень. таких, як, наприклад, утворення тріщин або старіння. Якщо виявлені ушкодження, необхідно замінити лінію перед подальшим застосуванням.
- Пристрій має використовуватися особами, що пройшли інструктаж щодо його використання або підтвердили свої здібності для обслуговування пристрою, а також уповноважені використовувати його.
- Звертайте увагу на те, щоб під час роботи очисної насадки з обертовими щітками чи шайбами не було пошкоджено силових проводів або подовжувачів.
- Ремонтні роботи можуть проводитися лише авторизованими сервісними службами або спеціалістами у цій сфері, які ознайомлені з усіма важливими правилами техніки безпеки.

Призначення

В моделі PW 20, додатково до розпилювальної екстракції за допомогою швидко обертової щітки здійснюється чищення підлогових килимових покриттів. Це дозволяє здійснити ґрунтовне чищення підлогових килимових покриттів.

Введення в експлуатацію

- ➔ Підготовка м'якого пилососа Puzzi до роботи.
- ➔ Під'єднати розпилювальний всмоктувальний шланг до приладу (мал. А).
- ➔ З'єднати прилад PW 20 з розпилювальним всмоктувальним шлангом (мал. В). Звернути увагу на те, щоб з'єднання напірного шлангу були зафіксовані.

Використання додаткової розетки:

- 1 Зсунути запобіжну кришку з вимикача приладу PW 20 у напрямку стрілки.
- 2 Штепсельний роз'єм приладу PW 20 вставити у додаткову розетку миючого пилососа Puzzi (мал. С).
- 3 Запустити прилад PW 20 згідно інструкції з експлуатації.

Експлуатація

Увімкнення приладу

- Запустити миючий пилосос Puzzi.
- Запустити привід обертання щіток на вимикачі приладу PW 20 (мал. D).

Вказівка: При блокуванні щітки привід щіток вимикається. Усунення несправностей див. "Допомога у випадку несправностей".

Миття

- Задіяти ручку клапану (рис. E). Таким чином здійснюється розпилювання розчину мийного засобу. Забруднена вода всмоктується негайно знову назад через всмоктувальне сопло.
- З метою чищення покриттів, що налягають один на одного, необхідно піднімати прилад PW 20 над килимовим покриттям підлоги у зворотному напрямку.
- Починайте таким чином, щоб не наступати на вже очищені поверхні.
- Відпустити ручку клапану при просуванні вперед (холостий хід).

Вимкнення приладу

- Вимкнути привід щіток на вимикачі пристрою.
- Припинити роботу миючого пилососу Puzzi.

Транспортування

Увага!

Небезпека отримання травм та ушкоджень! При транспортуванні слід звернути увагу на вагу пристрою.

- При переміщенні на велику відстань тягнути пристрій поза собою за всмоктувальну трубу.
- Для перенесення приладу необхідно брати прилад за ручку та за всмоктувальну трубу.
- При перевезенні апарату в транспортних засобах слід враховувати місцеві діючі державні норми, направлені на захист від ковзання та перекидання.

Зберігання

Увага!

Небезпека отримання травм та ушкоджень! При зберіганні звернути увагу на вагу пристрою.

Цей прилад має зберігатися лише у внутрішніх приміщеннях.

Догляд та технічне обслуговування

Після кожного використання

- Прилад PW 20 промивати лише чистою водою.
- Очистити вал щіток від ворси та бруду.
- Перевірити малюнок розпилення устя сопла; за наявності нерівномірності малюнка слід прочистити сопло та насадок.
- При послабленому всмоктуванні прочистити всмоктувальний шланг та всмоктувальне сопло.

Кожні півроку

- Перевірити зубчатий ремінь на зношування та натяг, при необхідності замінити його.
- Перевірити зношування щітки, при необхідності замінити її.

Профілактичні роботи

Заміна валу щітки

- Вигвинтити гвинти на упорному кутику та висунути щітку.
- Вигвинтити обидва гвинта з торцевих боків щітки.
- Зняти зубчатий ремінь.
- Зняти щітку.
- Монтаж щітки виконується у зворотній послідовності.

Допомога у випадку неполадок

Щітку заблоковано

Вказівка: При заблокованій щітці вимикається двигун щітки.

- Вимкнути привід щіток на вимикачі пристрою.
- Перевірити щітку на предмет засмічення та, у випадку необхідності, видалити предмети, що її блокують.
- Вигвинтити захисний ковпачок та натиснути на автоматичний вимикач-запобіжник за допомогою викрутки.
- Знову вкрутити захисний ковпачок.

Гарантія

У кожній країні діють умови гарантії, наданої відповідною фірмою-продавцем. Неполадки в роботі пристрою ми усуваємо безплатно протягом терміну дії гарантії, якщо вони викликані браком матеріалу чи помилками виготовлення. У випадку чинності гарантії звертяться до продавця чи в найближчий авторизований сервісний центр з документальним підтвердженням покупки.

Технічні характеристики

		1.735-120.0
Робоча ширина щітки	mm	290
Робоча ширина сопла	mm	330
Діаметр щітки	mm	70
Висота корпусу	mm	120
Висота ручки	mm	830
Двигун щітки	V	220-240
Частота	Hz	1~ 50/60
Потужність	W	70
Напір струменя (макс.)	MPa	2,5
Температура розчину для чищення (макс.)	°C	50
Частота обертання щіток (на килимовому покритті)	1/min	1500
Ступінь захисту	--	IPX4
Клас захисту	--	I
Довжина кабелю	m	10
Мережевий кабель: № замовлення	--	6.903-226.0
Мережевий кабель: тип	--	H05VV-F 3x1,5 mm ²
Матеріал корпусу	--	Литий виріб з алюмінію
Типова робоча вага	kg	9,2
Температура навколишнього середовища	°C	+5...+40
Встановлене значення згідно стандарту EN 60335-2-68		
Рівень шуму L _{рА}	dB(A)	56
Небезпека K _{рА}	dB(A)	1
Значення вібрації рука-плече	m/s ²	<2,5
Небезпека K	m/s ²	0,2

Заява при відповідність Європейського співтовариства

Цим ми повідомляємо, що нижче зазначена машина на основі своєї конструкції та конструктивного виконання, а також у випущеної у продаж моделі, відповідає спеціальним основним вимогам щодо безпеки та захисту здоров'я представлених нижче директив ЄС. У випадку неузгодженої з нами зміни машини ця заява втрачає свою силу.

Продукт: Додатковий
розпилювальний
екстракційний пристрій

Тип: 1.735-xxx

Відповідна директива ЄС

2006/42/ЄС (+2009/127/ЄС)

2004/108/ЄС

Прикладні гармонізуючі норми

EN 55014–1: 2006+A1: 2009+A2: 2011

EN 55014–2: 1997+A1: 2001+A2: 2008

EN 60335–1

EN 60335–2–68

EN 61000–3–2: 2006+A1: 2009+A2: 2009

EN 61000–3–3: 2008

EN 62233: 2008

Запропоновані національні норми

-

5.957-978

Ті, хто підписалися діють за запитом та дорученням керівництва.

H. Jenner

CEO

S. Reiser
Head of Approval

уповноважений по документації:
S. Reiser

Alfred Kaercher GmbH & Co. KG

Alfred-Kaercher-Str. 28 - 40

71364 Winnenden (Germany)

Тел.: +49 7195 14-0

Факс: +49 7195 14-2212

Winnenden, 2012/04/01

PW 20

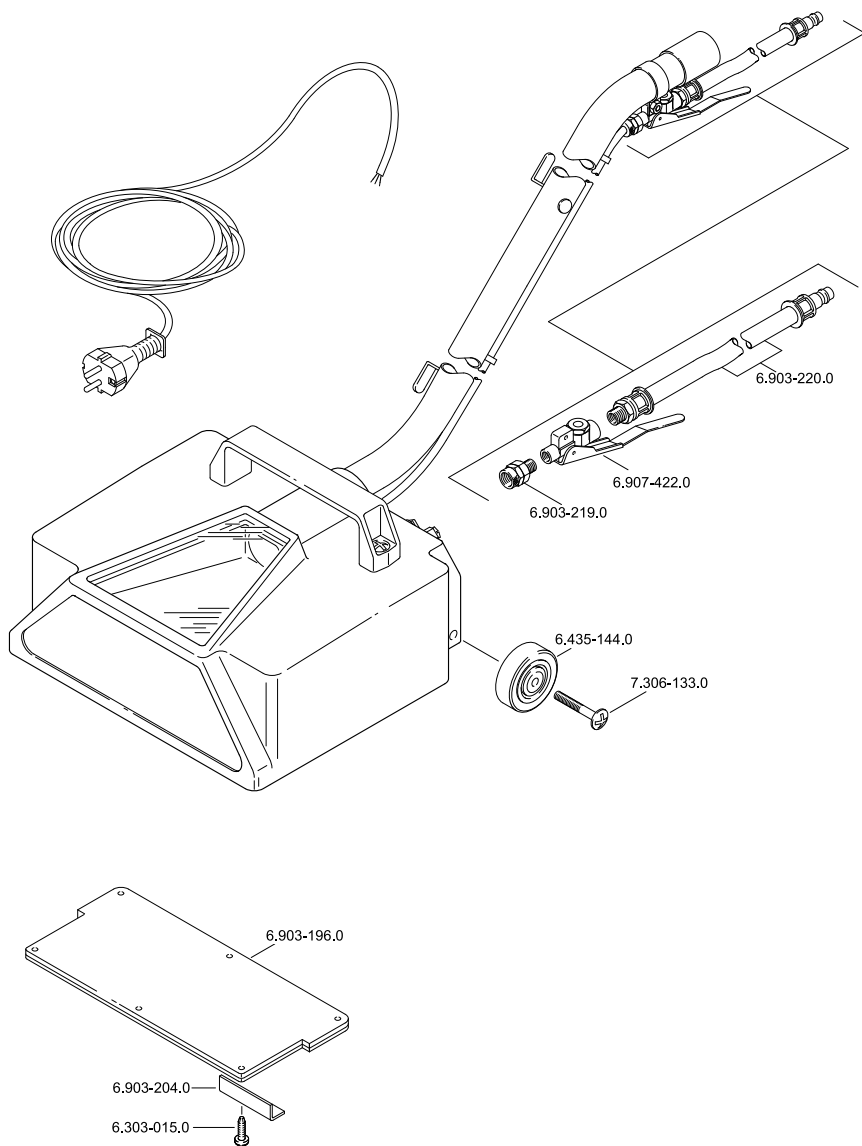

20.06.2013 5.965-922.0



<http://www.kaercher.com/dealersearch>

