

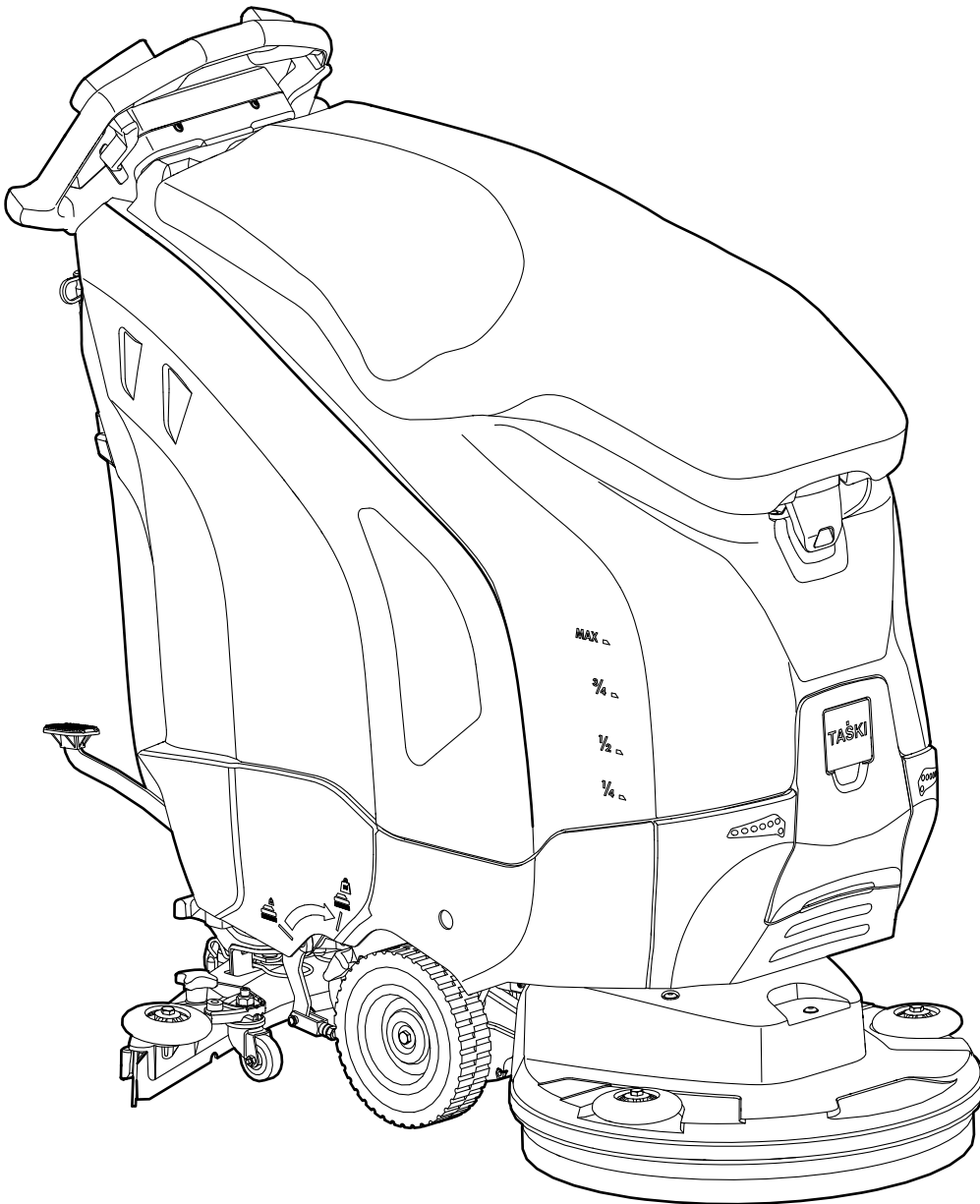

TASKI

ULTIMAXX 1900

DE .2
FR .22
IT ...42
NL .62



| | |
|-----------|--|
| BG | C настоящото декларираме, че цитираната по-долу машина съответства по концепция и конструкция, както и по начин на производство, прилаган от нас, на съответните основни изисквания за техническа безопасност и безвредност на Директивите на ЕС. При изменение на продукта, което не е съгласувано с нас, тази декларация губи своята валидност. |
| CZ | Tímto prohlásujeme, že níže označené stroje odpovídají jejich základní koncepci a konstrukčním provedením, stejně jako námi do provozu uvedenými konkrétními provedeními, příslušným zásadním požadavkům o bezpečnosti a ochraně zdraví směrnic EU. V případě změny výrobku, která nebyla námi odsouhlasena, ztrácí toto prohlášení svou platnost. |
| DA | Hermed erklærer vi, at den nedenfor nævnte maskine i design og konstruktion og i den af os i handlen bragte udgave overholder de gældende grundlæggende sikkerhedsog sundhedskrav i EU-direktiverne. I tilfælde af ændringer af produktet, som vi ikke har godkendt, bortfalder gyldigheden af denne erklæring. |
| DE | Hiermit erklären wir, dass die nachfolgend bezeichnete Maschine aufgrund ihrer Konzipierung und Bauart sowie in der von uns in Verkehr gebrachten Ausführung den einschlägigen grundlegenden Sicherheits- und Gesundheitsanforderungen der EU-Richtlinien entspricht. Bei einer nicht mit uns abgestimmten Änderung des Produktes verliert diese Erklärung ihre Gültigkeit. |
| EN | We hereby declare that the machine described below complies with the relevant basic safety and health requirements of the EU Directives, both in its basic design and construction as well as in the version put into circulation by us. In the event of a product amendment which was not cleared by us, this declaration shall no longer be valid. |
| ES | Por la presente declaramos que la máquina designada a continuación cumple, tanto en lo que respecta a su diseño y tipo constructivo como a la versión puesta a la venta por nosotros, las normas básicas de seguridad y sobre la salud que figuran en las directivas comunitarias correspondientes. En caso de realizar una modificación no autorizada por nosotros, esta declaración pierde su validez. |
| ET | Käesolevaga kinnitame, et alpool kirjeldatud seade vastab meie poolt turule toodud mudelina oma kontseptsioonilt ja konstruktsioonilt EL direktiivide asjakohastele põhilistele ohutus- ja tervisekaitseõeldetele. Käesolevat kinnitust kaotab kehtivuse, kui toodet muudetakse meiega kooskõlastamata. |
| FI | Vakuutamme, että alla mainitut tuotteet vastaavat suunnittelultaan ja rakenteeltaan sekä valmistustavaltaan EU-direktiivien asianomaisia turvallisuus- ja terveysvaatimuksia. Mikäli tuotetta muutetaan ilman meidän antamaa lupaa, tämä ilmoitus lakkaa olemasta voimassa. |
| FR | Nous certifions par la présente que la machine spécifiée ci-après répond de par sa conception et son type de construction ainsi que de par la version que nous avons mise sur le marché aux prescriptions fondamentales stipulées en matière de sécurité et d'hygiène par les directives européennes en vigueur. Cette déclaration perd sa validité si le produit est modifié sans notre consentement. |
| GR | Δια της παρούσης δηλώνουμε ότι το μηχάνημα που χαρακτηρίζεται παρακάτω, με βάση τη σχεδίαση και την κατασκευή του, υπό τη μορφή που διατίθεται στην αγορά, πληροί στις σχετικές βασικές απαιτήσεις ασφαλείας και υγιεινής των οδηγιών της ΕΕ. Σε περίπτωση τροποποίησης του προϊόντος χωρίς τη συγκατάθεσή μας, η παρούσα δήλωση θα καταστεί άκυρη. |
| HR | Izjavljujemo da navedeni uređaj u svojoj zamisli i konstrukciji te kod nas korištenoj izvedbi odgovara osnovnim sigurnosnim i zdravstvenim zahtjevima u skladu s niže navedenim direktivama Europske Zajednice. U slučaju neovlaštene izmjene proizvoda prestaje valjanost ove izjave. |
| HU | Ezennel tanúsítjuk, hogy az alábbiakban megnevezett gép tervezése és építési módja alapján az általunk forgalomba hozott kivitelben megfelel az EU irányelvek vonatkozó, alapvető biztonsági és egészségügyi követelményeinek. Amennyiben olyan módosítás történik a terméken, amelyet előzetesen nem egyeztettek velünk, akkor a jelen nyilatkozat érvényét veszti. |
| IT | Con la presente si dichiara che la macchina qui di seguito indicata, in base alla sua concezione, al tipo di costruzione e nella versione da noi introdotta sul mercato, è conforme ai requisiti fondamentali di sicurezza e di sanità delle direttive UE. In caso di modifica del prodotto senza la nostra autorizzazione, questa dichiarazione non sarà più valida. |
| LT | Šiuo pareiškiame, kad toliau aprašyto aparato brėžiniai ir konstrukcija bei mūsų į rinką išleistas modelis atitinka pagrindinius ES direktyvų saugumo ir sveikatos apsaugos reikalavimus. Ši deklaracija netenka galios, jei gaminyje pakeičiamas nesuderinamas jo pakeitimų su mumis. |
| LV | Ar šo mēs paziņojam, ka turpmāk minētā iekārta, pamatojoties uz tās konstrukciju un izgatavošanas veidu, kā arī mūsu apgrozībā laistajā izpildījumā atbilst ES direktīvu attiecīgajām galvenajām drošības un veselības aizsardzības prasībām. Ja tiek veikta ar mums nesaskaņota izstrādājuma izmaiņšana, šī deklarācija nav derīga. |
| NL | Hierbij verklaren wij dat de hierna vermelde machine door haar ontwerp en bouwwijze en in de door ons in de handel gebrachte uitvoering voldoet aan de betreffende fundamentele veiligheids- en gezondheidsvoorschriften, zoals vermeld in de desbetreffende EU-richtlijnen. In geval van een niet met ons overeengekomen wijziging van het product, verliest deze verklaring haar geldigheid. |
| NO | Vi erklærer hermed at maskinen angitt nedenfor oppfyller de grunnleggende sikkerhetsog helsekravene i de relevante EU-direktivene, med hensyn til både design, konstruksjon og type markedsført av oss. Ved endringer av produktet som ikke er godkjent fra oss, bortfaller denne erklæringen. |
| PL | Niniejszym oświadczamy, że określone poniżej urządzenie odpowiada pod względem koncepcji, konstrukcji oraz wprawdzonej przez nas do handlu wersji obowiązującym wymogom dyrektyw UE dotyczącym wymagań w zakresie bezpieczeństwa i zdrowia. W przypadku dokonania nieuzgodnionych z nami zmian w produkcie niniejsza deklaracja traci ważność. |
| PT | Declaramos que a máquina a seguir designada corresponde às exigências de segurança e de saúde básicas estabelecidas nas Directivas UE por quanto concerne à sua concepção e ao tipo de construção assim como na versão lançada no mercado. Em caso de uma alteração do produto que não tenha sido autorizada por nós, esta declaração perde a sua validade. |
| RO | Prin prezenta declarăm că aparatul desemnat mai jos corespunde cerințelor fundamentale privind siguranța în exploatare și sănătatea include în directivele UE aplicabile, datorită conceptului și a modului de construcție pe care se bazează, în varianta comercializată de noi. La o modificare a produsului care nu a fost aprobată de noi în prealabil, această declarație își pierde valabilitatea. |
| RU | Настоящим мы заявляем, что нижеуказанный прибор по своей концепции и конструкции, а также в осуществленном и допущенном нами к продаже исполнении отвечает соответствующим основным требованиям по безопасности и здоровью согласно директивам EU. В случае несогласованного с нами изменения изделия настоящее заявление становится недействительным. |
| SK | Týmto vyhlasujeme, že ďalej označený stroj zodpovedá na základe jeho koncepcie a konštrukcie a takisto vyhotovenia, ktoré sme dodali, príslušným základným požiadavkám na bezpečnosť a ochranu zdravia uvedeným v smerniciach EÚ. V prípade zmeny výrobku, ktorá s nami nebola konzultovaná, stráca toto vyhlásenie svoju platnosť. |
| SL | S to izjavo potrjujemo, da spodaj omenjeni stroj zaradi svoje zasnovne in načina izdelave ustreza temeljnim varnostnim in zdravstvenim zahtevam EU-standardov. V primeru spremembe izdelka, ki ni bila potrjena z naše s strani, ta izjava ni več veljavna. |
| SV | Härmed försäkras vi att nedanstående betecknade maskin i ändamål och konstruktion samt i den av oss levererade versionen motsvarar EU-direktivens tillämpliga grundläggande säkerhets- och hälsokrav. Vid av oss ej godkända ändringar på produkten upphör denna förklaring att gälla. |
| TR | İşbu belge ile aşağıda tanımlanan makinenin konsepti ve tasarımı ve tarafımızdan piyasaya sürülen modelyle AB yönetmeliklerinin temel teşkil eden ilgili güvenlik ve sağlık yükümlülüklerine uygun olduğunu bildiririz. Üründe yapılan herhangi bir değişikilik bu beyanı geçersiz kılar. |
| YU | Ovim izjavljujemo da ovde opisana mašina po svojoj koncepciji i načinu izrade, sa svim njenim modelima koje smo izneli na tržište, odgovara osnovnim zahtevima dole navedenih propisa Evropske Zajednice o sigurnosti i zdravstvenoj zaštiti. U slučaju izmena na proizvodu koje nisu dogovorene s nama, ova izjava ne važi. |

Item description: **Scrubber drier for commercial use**

Model: **ULTIMAXX 1900**

Type: **ULTIMAXX 1900**

Serial Number: **Refer to the rating label on the machine**

Trademark: **TASKI®**

Manufacturer: **Diversey Europe Operations B.V., Maarssenbroeksedijk 2, NL - 3542 DN Utrecht**

Produced by: **Diversey Switzerland Production GmbH, Eschlikonerstrasse, 9542 Münchwilen TG, Switzerland**



Applicable EU Directives:

Directive 2006/42/EC | Directive 2014/30/EU

Harmonised standards:

EN 60335-1: 2012 + AC:2014 + A1:2014 + A13:2017 + A1:2019 + A14:2019 + A2:2019 / EN 60335-2-72: 2012 / EN 55012: 2007+A1: 2009 / EN 55014-2: 2021 / EN 62233: 2008 /

Authorized signatory:

Responsible for technical file:

Andreas Bosch
Executive Director Machines and Robotics
Münchwilen, 16.05.2021

Diversey Europe Operations BV
Maarssenbroeksedijk 2
3542 DN Utrecht - The Netherlands

Andreas Bosch
Executive Director Machines and Robotics
Diversey Europe B.V. Utrecht
Zweigniederlassung Münchwilen
Eschlikonerstrasse
9542 Münchwilen - Switzerland

CE first applied: 10.2021

The signatories act on behalf of company management and with full power of attorney.

DE Originalbedienungsanleitung



Vor der ersten Inbetriebnahme der Maschine sind die Bedienungsanleitung und Sicherheitshinweise unbedingt zu lesen. Bewahren Sie die Bedienungsanleitung sorgfältig und griffbereit auf, um jederzeit nachschlagen zu können.

Zeichenerklärung

Gefahr:

Dieses Symbol weist auf wichtige Informationen hin. Das Nichtbefolgen dieser Hinweise kann zur Gefährdung von Personen und / oder umfangreichen Sachschäden führen!

Warnung:

Dieses Symbol weist auf wichtige Informationen hin. Das Nichtbefolgen dieser Hinweise kann zur Gefährdung von Personen, Störungen und Sachschäden führen!

Vorsicht:

Dieses Symbol weist auf wichtige Informationen hin. Das Nichtbefolgen dieser Hinweise kann zu Störungen und Sachschäden führen!

Hinweis:

Dieses Symbol weist auf wichtige Informationen im Zusammenhang mit der effizienten Nutzung des Produktes hin. Das Nichtbefolgen dieser Hinweise kann zu Störungen führen!

Inhaltsverzeichnis

| | |
|---|----|
| Sicherheitshinweise | 2 |
| Reinigungsprodukte | 3 |
| Erweiterte Dokumente | 3 |
| Umweltschutz | 4 |
| Am Gerät angebrachte Symbole | 4 |
| Aufbauübersicht Maschinen | 5 |
| Aufbauübersicht Werkzeug Aggregate | 6 |
| Aufbauübersicht Bedientableau / Touchscreen | 7 |
| Batterien | 7 |
| Vor Inbetriebnahme | 9 |
| Arbeitsbeginn | 12 |
| Arbeitsende | 14 |
| Service, Wartung und Pflege | 16 |
| Störungen | 17 |
| Technische Informationen | 18 |
| Zubehör | 20 |
| Transport | 21 |
| Entsorgung | 21 |

Bestimmungsgemässe Verwendung

Die Maschinen sind für den gewerblichen Einsatz (z.B. in Hotels, Schulen, Krankenhäusern, Fabriken, Einkaufszentren, Sporthallen u.ä.) bestimmt.

Unter strikter Berücksichtigung dieser Bedienungsanleitung dienen diese der Nassreinigung von Hartbodenbelägen.

Vorsicht:

Die Maschine darf nicht für das Polieren, Ölen, Wachs auftragen, Teppich reinigen und Aufsaugen von Staub verwendet werden. Die Nassreinigung von Parkett- und Laminatböden mit dieser Maschine erfolgt auf eigenes Risiko.

Vorsicht:

Diese Maschine ist nur für den Gebrauch in Innenräumen bestimmt.

Vorsicht:

Diese Maschine darf nur in Innenräumen aufbewahrt werden.

Gefahr:

Nicht von Diversey autorisierte Änderungen an der Maschine führen zum Erlöschen von Sicherheitszeichen und der CE-Konformität. Ein Einsatz der Maschine entgegen der bestimmungsgemässen Verwendung kann zu Personenschäden, Schäden an der Maschine und in der Arbeitsumgebung führen. In solchen Fällen verfallen in der Regel jegliche Garantie- und eventuelle Gewährleistungsansprüche.

Sicherheitshinweise

TASKI-Maschinen entsprechen aufgrund ihrer Bauart und Konstruktion den einschlägigen, grundlegenden Sicherheits- und Gesundheitsanforderungen der EG-Richtlinien und tragen daher das CE-Zeichen.

Gefahr:

Die Maschine darf nur von Personen verwendet werden, welche im Gebrauch angemessen unterwiesen sind oder ihre Fähigkeiten zum Bedienen nachgewiesen haben und ausdrücklich mit der Benutzung beauftragt sind.

Gefahr:

Die Maschine darf nicht von Personen mit verringerten physischen, sensorischen oder mentalen Fähigkeiten, einschliesslich Kinder, oder einem Mangel an Erfahrung und Wissen benutzt werden. *Kinder sind zu beaufsichtigen, um sicherzustellen, dass sie nicht mit der Maschine spielen.*

Gefahr:

Die Maschine darf nicht in Räumen verwendet werden, in denen explosionsgefährdete und leicht brennbare Stoffe (z.B. Benzin, Lösungsmittel, Heizöl, Staub usw.) gelagert oder verarbeitet werden. *Die elektrischen oder mechanischen Komponenten könnten zur Entzündung dieser Stoffe führen.*

Gefahr:

Die Maschine darf nicht zum Aufsaugen von giftigen, gesundheitsschädlichen, ätzenden und reizenden Stoffen (z.B. gefährlicher Staub usw.) oder brennbare Flüssigkeiten verwendet werden. Das Filtersystem filtert Stoffe dieser Art nicht ausreichend heraus.

Mögliche Beeinträchtigungen der Gesundheit des Anwenders und Dritter sind nicht auszuschliessen.

Gefahr:

Achten Sie auf die örtlichen Gegebenheiten wie auf Dritte und Kinder! Insbesondere muss in der Nähe von unübersichtlichen Stellen, wie z.B. vor Türen oder Kurven, die Geschwindigkeit verlangsamt werden.

Gefahr:

Mit dieser Maschine dürfen keine weiteren Personen und Gegenstände transportiert werden.

Gefahr:

Bei Auftreten einer Fehlfunktion oder eines Defekts sowie nach einer Kollision oder einem Umsturz muss die Maschine vor einer erneuten Inbetriebnahme durch eine autorisierte Fachkraft überprüft werden. Dasselbe gilt, wenn die Maschine im Freien belassen, in Wasser getaucht bzw. Feuchtigkeit ausgesetzt war.

Gefahr:

Bei Beschädigungen sicherheitsrelevanter Teile, wie beispielsweise Bürstenabdeckung, Netzkabel oder Abdeckungen, die Zugang zu stromführenden Teilen ermöglichen, ist der Betrieb der Maschine unverzüglich zu unterbrechen!

Gefahr:

Die Maschine darf nicht auf Neigungen angehalten, abgestellt oder gelagert werden.

Gefahr:

Bei allen Arbeiten an der Maschine muss die Maschine ausgeschaltet und der Schlüssel abgezogen werden.

Gefahr:

Die Maschine darf auf Neigungen <2% benutzt werden. Gefälle müssen in langsamer Fahrt und unter Verwendung des "turtle-mode" befahren werden, um sicheres Anhalten gewährleisten zu können. Scharfes Einlenken auf Neigungen kann die Stabilität der Maschine beeinträchtigen und ist daher untersagt. Es besteht Unfallgefahr.

Gefahr:

Die Maschine darf nur auf einem befestigten, stabilen und ausreichend tragfähigen Untergrund benutzt werden.

Bei Nichtbeachtung besteht Unfallgefahr.

Warnung:

Die Maschine darf nur in einem trockenen, staubarmen Umfeld bei Temperaturen von +10 °C / + 50 °F bis + 35 °C / + 95 °F betrieben und gelagert werden.

Warnung:

Reparaturarbeiten an mechanischen oder elektrischen Teilen der Maschine dürfen nur von autorisierten Fachkräften durchgeführt werden, welche mit allen hier relevanten Sicherheitsvorschriften vertraut sind.

Warnung:

Es dürfen ausschliesslich Werkzeuge (Bürsten, Pads oder Ähnliches) verwendet werden, die in dieser Bedienungsanleitung unter Zubehör festgelegt oder durch den TASKI-Berater empfohlen werden. Andere Werkzeuge können Sicherheit und Funktionen der Maschine beeinträchtigen.

Warnung:

Nationale Vorschriften zum Personenschutz und zur Unfallverhütung wie auch Hersteller Angaben zur Verwendung von Reinigungsmitteln müssen konsequent beachtet werden.

Vorsicht:

Schalten Sie das Saugaggregat sofort ab, wenn aus der Maschine Schaum oder Flüssigkeit austritt!

Vorsicht:

Diese Maschine darf ausschliesslich mit geeigneten Batterien und geprüften Ladegeräten betrieben werden.

Vorsicht:

Die Maschine muss vor unbefugter Verwendung geschützt werden. Ziehen Sie daher immer den Schlüssel ab, bevor Sie sich von der Maschine entfernen; Oder verwahren Sie sie in einem abgeschlossenen Raum.

Hinweis:

TASKI-Maschinen und -Geräte werden so konstruiert, dass nach dem derzeitigen Stand der Wissenschaft eine Gesundheitsgefährdung durch die auftretenden Lärmemissionen oder Vibrationen ausgeschlossen werden kann. Siehe technische Informationen auf Seite 18.

Reinigungsprodukte

Hinweis:

TASKI-Maschinen sind so konstruiert, dass sie mit TASKI-Reinigungsprodukten optimale Reinigungsergebnisse erzielen. Andere Reinigungsprodukte können zu Störungen und Schäden an der Maschine oder der Umwelt führen. Aus diesem Grund empfehlen wir, ausschliesslich TASKI-Reinigungsprodukte zu verwenden.

Störungen, die durch falsche Reinigungsprodukte verursacht werden, sind durch die Garantie nicht abgedeckt.

- Für weitere Informationen wenden Sie sich bitte an Ihren TASKI-Servicepartner.

Erweiterte Dokumente

Hinweis:

Das Elektroschema zu dieser Maschine, finden Sie in der Ersatzteilliste.

- Kontaktieren Sie den Kundendienst für weitere Informationen.

Hinweis:

Diese Bedienungsanleitung wie auch alle Bedienungsanleitungen für TASKI Maschinen sind auf der folgenden Webseite verfügbar:

www.taski.com

Umweltschutz



Die Verpackungsmaterialien sind recyclebar. Bitte werfen Sie die Verpackungen nicht in den Hausmüll, sondern führen Sie diese einer Wiederverwertung zu.



Altgeräte enthalten wertvolle recyclingfähige Materialien, die einer Verwertung zugeführt werden sollten. Batterien, Öl und ähnliche Stoffe dürfen nicht in die Umwelt gelangen. Bitte entsorgen Sie Altgeräte deshalb über geeignete Sammelsysteme.

Am Gerät angebrachte Symbole

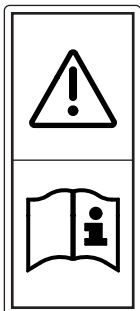

Aufkleber Bedienungsanleitung lesen:
Vor jeglicher Arbeit mit der Maschine, die Bedienungsanleitung aufmerksam lesen.

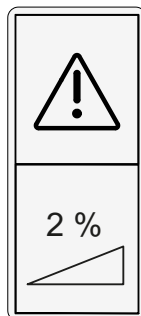

Aufkleber Gefälle:
Die Maschine nicht auf Oberflächen mit einem stärkeren als dem auf dem Gerät angegebenen Gefälle einsetzen.



Aufkleber Produkte:
Diese Maschine ist so konstruiert, dass sie mit TASKI-Reinigungsprodukten optimale Reinigungsergebnisse erzielt. Aus diesem Grund empfehlen wir, ausschliesslich TASKI-Reinigungsprodukte zu verwenden.

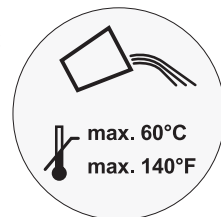

Aufkleber Wassertemperatur:
Maximal zulässige Wassertemperatur 60 °C/ 140 °F. Diversey empfiehlt die Verwendung von kaltem Wasser, da heisses Wasser bei Bodenkontakt sofort die Bodentemperatur annimmt und daher keine Vorteile bringt.

Aufbauübersicht Maschinen

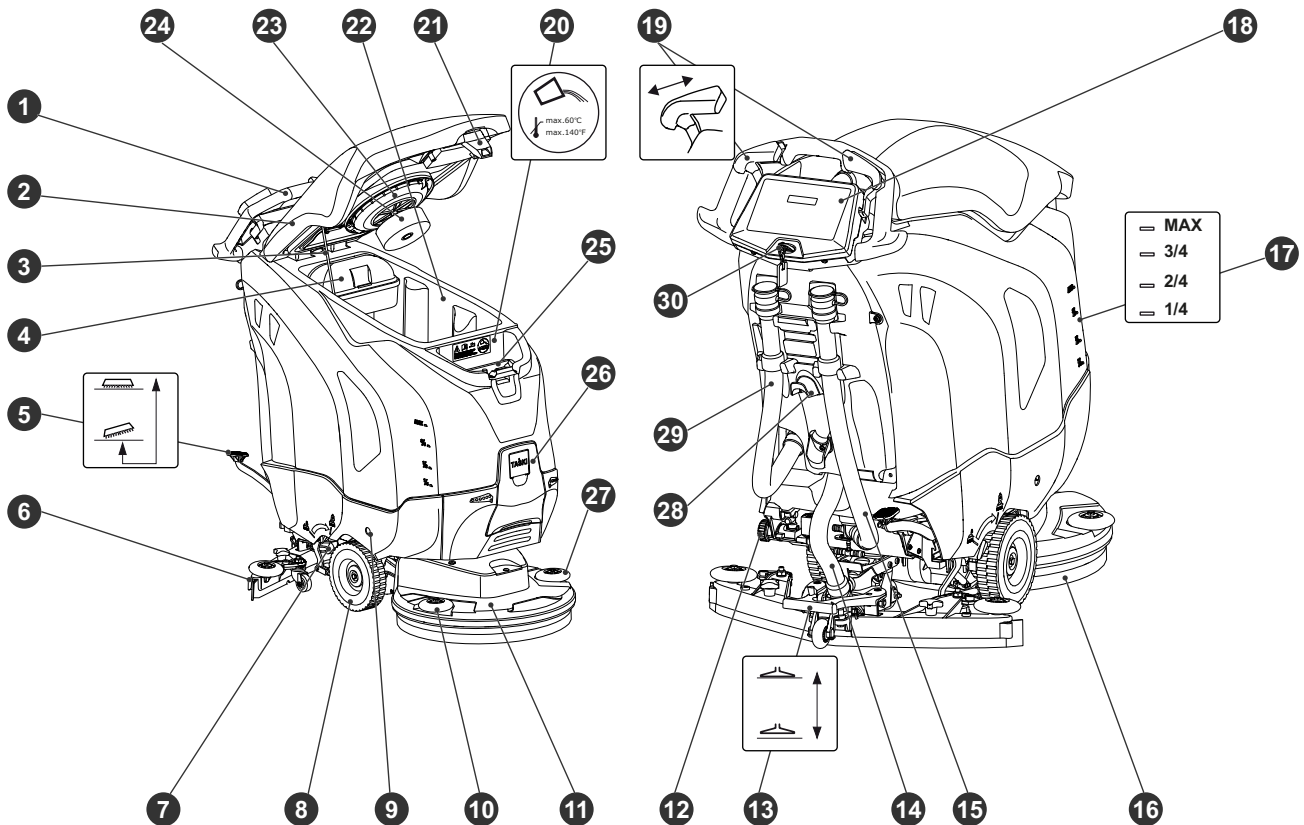

- 1 Fahrgriff
- 2 Tankdeckel
- 3 Tankdeckel Aufstellerbügel
- 4 Grobschmutzkorb
- 5 Variante: Fusspedal Werkzeug
- 6 Saugdüse
- 7 Hebel zum Bürstendruck/Werkzeugdruck reduzieren
- 8 Transportrad
- 9 Entriegelung Batterieraum
- 10 Abweisrolle rechts
- 11 Werkzeugaggregat
- 12 Filter Frischwassertank
- 13 Fusspedal Saugdüse
- 14 Saugschlauch
- 15 Entleerschlauch Reinigungslösung (blauer Deckel)
- 16 Werkzeug (Bürsten, Pads, etc.)
- 17 Anzeige Füllhöhe
- 18 Bedientableau oder Touchscreen
- 19 Fahrshalter
- 20 Frischwassertank
- 21 Tankdeckel-Entriegelung
- 22 Schmutzwassertank
- 23 Saugfilter
- 24 Schwimmer (Überfüllsicherung Schmutzwassertank)
- 25 Dosierbecher
- 26 Raum für automatische Dosierung
- 27 Abweisrolle links
- 28 Kabelaufwicklung
- 29 Entleerschlauch Schmutzwasser (roter Deckel)
- 30 Schlüsselschalter

Aufbauübersicht Werkzeug Aggregate

Einscheiben Deck

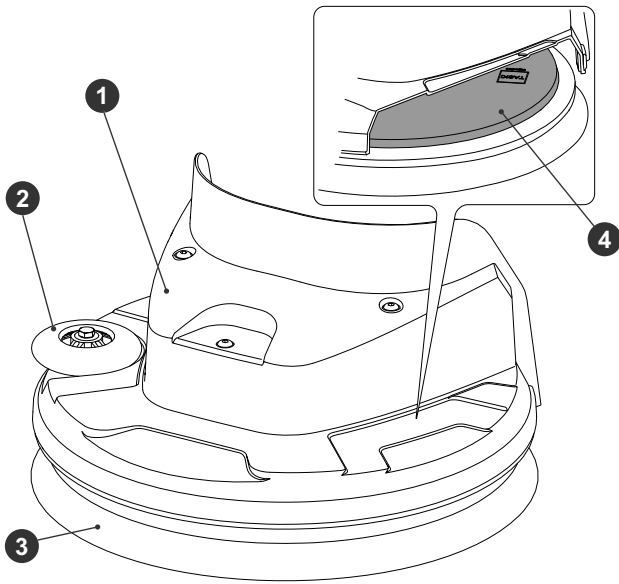

- 1 Werkzeugaggregat
- 2 Abweisrolle
- 3 Werkzeug (Bürsten, Pads, etc.)
- 4 Werkzeugaufnahme

Doppel-Scheiben Deck

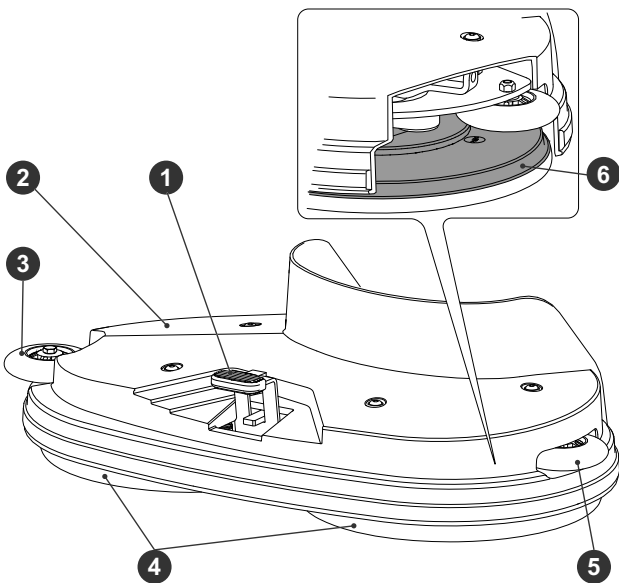

- 1 Werkzeuentriegelung
- 2 Werkzeugaggregat
- 3 Abweisrolle rechts
- 4 Werkzeug (Bürsten, Pads, etc.)
- 5 Abweisrolle links
- 6 Werkzeugaufnahme

Walzenbürsten Deck

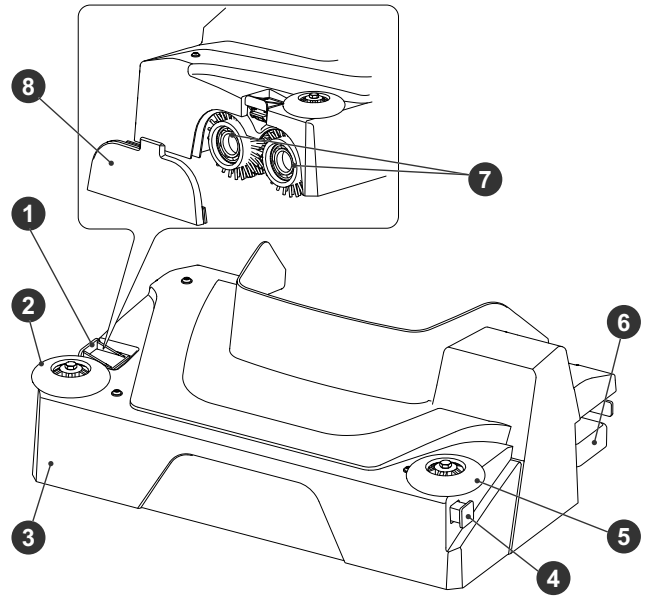

- 1 Werkzeuentriegelung
- 2 Abweisrolle rechts
- 3 Werkzeugaggregat
- 4 Verteilkanal
- 5 Abweisrolle links
- 6 Grobschmutzbehälter
- 7 Werkzeug (Bürsten, Pads, etc.)
- 8 Werkzeughalterung

Excenter Deck

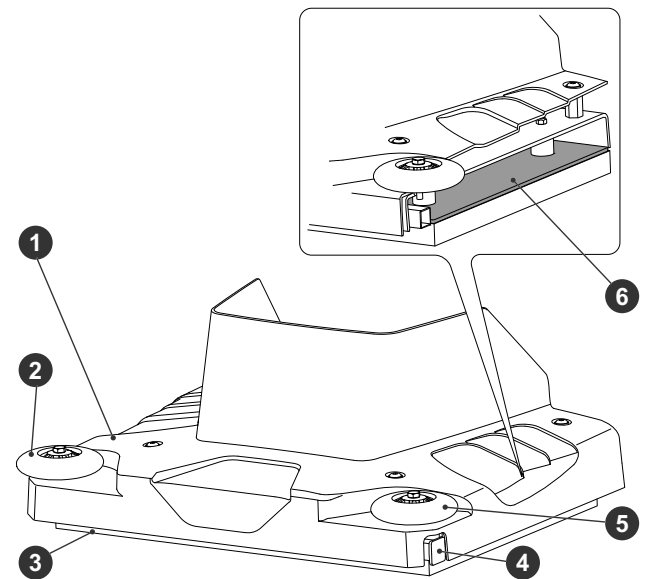

- 1 Werkzeugaggregat
- 2 Abweisrolle rechts
- 3 Werkzeug (Pad)
- 4 Verteilkanal
- 5 Abweisrolle links
- 6 Werkzeugaufnahme

Aufbauübersicht Bedientableau / Touchscreen

Bedientableau

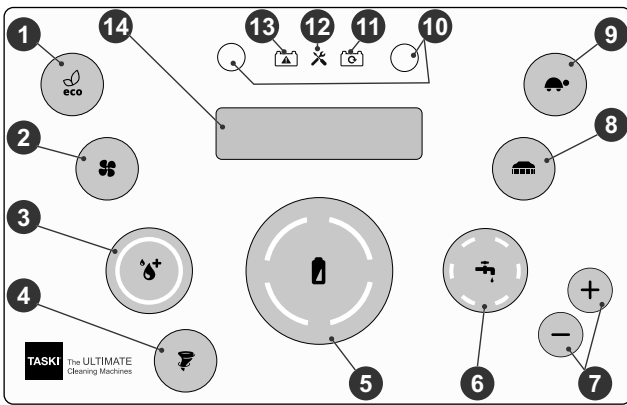

- 1 Taste ECO-Mode EIN / AUS
- 2 Taste Saugaggregat EIN / AUS
- 3 Taste IntelliDose EIN / AUS
- 4 Taste Twister EIN / AUS
- 5 Batteriestandsanzeige
- 6 Taste Reinigungslösung Zufuhr EIN / AUS
- 7 Tasten Reinigungslösung Zufuhr Menge (+ / -)
- 8 Taste Werkzeugantrieb EIN / AUS
- 9 Taste Langsamfahrt (EIN / AUS)
- 10 Tasten Service (auch für IntelliDose Dosierung)
- 11 Anzeige Batterie wird geladen
- 12 Anzeige Service
- 13 Anzeige Störung Batterie/Netzgerät
- 14 Display

Touchscreen



- 1 Startbildschirm
- 2 Hilfe
- 3 Einstellungen
- 4 Menü erweiterte Einstellungen
- 5 Anzeige Batteriestand
- 6 Einstellung Fahrgeschwindigkeit
- 7 Einstellung Reinigungslösung
- 8 Anzeige Statistik (optional)
- 9 Anzeige Statistik (optional)
- 10 Schnellauswahl Funktionen
- 11 Start / Stop Funktionen

Batterien

Zulässige Batterien

Für den Betrieb dieser Maschine sind Traktionsbatterien notwendig (Keine Nass-, Starter- oder Gerätebatterien). Empfohlen werden reine Traktionsbatterien. Nur diese garantieren eine lange Nutzungsdauer.

Traktionsbatterien werden als geschlossene und wartungsfreie (VRLA-) Batterien produziert, (Gel, AGM, PureLead, Lithium). Für jede Bauart und Hersteller muss die Maschine entsprechend justiert werden.

Jede Batterie offeriert eine unterschiedliche Nutzungsdauer und unterschiedliche Leistungsmerkmale.

Die Maschinen- und Ladegeräteprogrammierung muss nach Einbau der Batterien bzw. bei Wechsel von Batterietyp und/oder -Herstellers und vor der Inbetriebnahme erfolgen.

Eine fehlerhafte Einstellung kann zu frühzeitigem Ausfall der Batterien führen.

Hinweis:

Es dürfen keine unterschiedliche, alte mit neuen oder defekten Batterien eingesetzt werden.

Hinweis:

Alte und/oder defekte Batterien müssen fachgerecht entsorgt werden. Siehe Informationen auf Seite 21

Sicherheitsmassnahmen im Umgang mit Batterien



Batterien enthalten Säure. Bei der Wartung, bei Ein- und Ausbau von Nassbatterien muss eine Schutzbrille getragen werden!



Säurespritzer im Auge oder auf der Haut mit viel klarem Wasser aus- bzw. abspülen. Danach unverzüglich einen Arzt aufsuchen. Kleidung mit Wasser auswaschen!



Beim Laden von Batterien entsteht ein gefährliches Gasgemisch. Offenes Feuer oder glühende Gegenstände unbedingt fernhalten!



Nicht Rauchen!



Verätzungsgefahr!



Achtung! Die Pole der Batterien stehen immer unter Spannung, deshalb keine Gegenstände auf den Batterien ablegen!



Die Anschlussklemmen dürfen nicht überbrückt werden!

Vorsicht:

Batterien sauber und trocken halten. Ausgetretene Säure oder Wasser sofort abwischen.

- Tragen Sie dabei Schutzhandschuhe.

⚠️ Vorsicht:

Batterien dürfen nur von Diversey zugelassenen Kundendienststellen oder Fachkräften eingebaut und gemäss Anschlusschema installiert werden. Fehler beim Einbau bzw. Anschluss können zu schweren Verletzungen, zu einer Explosion und grossen Schäden an Maschine und Umgebung führen.

⚠️ Vorsicht:

Beim Laden von Batterien muss für ausreichende Lüftung gesorgt werden.

🔍 Hinweis:

Beachten Sie zusätzlich das Produktsicherheitsdatenblatt des Batterieherstellers.

🔍 Hinweis:

Beachten Sie zusätzlich die Betriebsvorschriften des Batterieherstellers.

⚠️ Vorsicht:

Bei der Wartung der Batterien müssen diese von der Maschine getrennt sein!

Batterie Anschlusschema

ULTIMAXX 1900 (Gel)

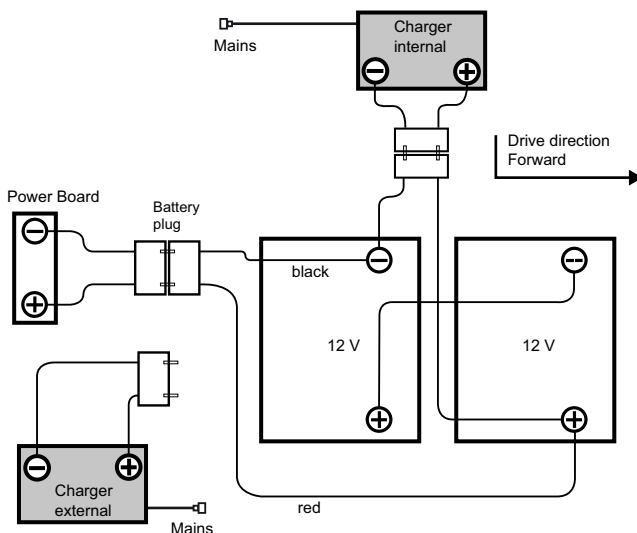

ULTIMAXX 1900 (Lithium)

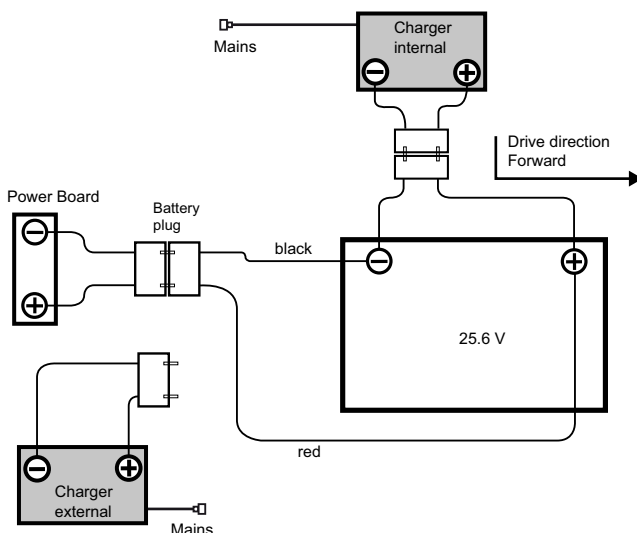

Im Notfall

🚨 Gefahr:

Im Notfall (unsachgemässes Verhalten der Maschine) muss der Schlüssel gezogen werden.

Ladevorgang

⚠️ Vorsicht:

Beachten Sie die Bedienungsanleitung des Herstellers des externen Batterieladegeräts.

⚠️ Vorsicht:

Jeder Batterietyp und/oder Batteriehersteller verlangt eine unterschiedliche Ladekennlinie. Eine falsche Ladekennlinie oder die Verwendung eines ungeeigneten Ladegeräts führt zu frühzeitigem Ausfall oder zur schnellen Zerstörung der Batterien.

🔍 Hinweis:

Optional erhältliche Onboard Ladegeräte sind auf die Batteriegrösse angepasst und enthalten mehrere Ladekurven, die ab Werk oder durch den TASKI-Servicetechniker für empfohlene Batterien eingestellt werden. Diese Vorschrift gilt ebenfalls bei der Verwendung von stationären (externen) Ladegeräten.

⚠️ Vorsicht:

Dauerhafte Kurzeinsätze mit jeweils anschliessender Nachladung können Batterien dauerhaft schädigen.

- Richtwert: Vor einer Nachladung sollte eine Mindestentnahme von ca. 20% der verfügbaren Kapazität erfolgt sein.

⚠️ Vorsicht:

Um ihre maximal mögliche Lebensdauer zu erreichen, müssen Traktionsbatterien 2x wöchentlich einen kompletten Ladezyklus (12-16 Std.) durchlaufen.

⚠️ Vorsicht:

Vor einer längeren Stilllegung der Maschine müssen die Batterien einen kompletten Ladezyklus durchlaufen. Das Ladegerät wird anschliessend von der Maschine bzw. vom Netz getrennt. Batterien entladen sich mit der Zeit. Je nach Typ müssen sie nach 3 - 6 Monaten erneut geladen werden.

- Vor einer Wieder-Inbetriebnahme sollten die Batterien erneut einen kompletten Ladezyklus durchlaufen.

⚠️ Vorsicht:

Entnehmen Sie den Schlüssel für eine längere Stilllegung der Maschine.

Ladevorgang mit externem Ladegerät

Hinweis:

Es dürfen ausschliesslich Ladegeräte benutzt werden die vom Batteriehersteller empfohlen und nach der SELV (Sicherheitskleinspannung), zertifiziert wurden.

Gefahr:

Das Ladegerät nicht unter Spannung (eingeschaltetes Ladegerät), an die Maschine einstecken.

Dabei kann der Benutzer durch Stromschläge verletzt werden.

Warnung:

Ladekabel übertragen hohe Ströme. Bei Anzeichen von Schäden an Stecker, Kabel oder Geräteanschluss darf das Ladegerät nicht benutzt werden.

- Verbinden Sie das externe Batterieladegerät mit dem Batterie Ladestecker der Maschine.

Hinweis:

Achten Sie darauf, dass der Stecker bis zum Anschlag eingesteckt ist um einen guten Elektrischen Kontakt zu gewährleisten.

Hinweis:

Prüfen ob das eingesteckte Ladegerät den Ladevorgang gestartet hat.

Hinweis:

Während eines Ladevorgangs sind alle Maschinenfunktionen deaktiviert.

Ladevorgang mit (optionalem) Onboard Ladegerät

Vorsicht:

Die Maschine muss ausgeschaltet sein. Entnehmen Sie den Schlüssel.

- Entnehmen Sie das Netzkabel und verbinden Sie es mit einer (träge abgesicherten) Steckdose.

Nach Abschluss des Ladevorgangs

Warnung:

Schalten Sie das Ladegerät aus bevor Sie die Verbindung zu den Batterien trennen.

Das Trennen des eingeschalteten Ladegerätes kann zu einer Explosion im Batterieraum führen.

- Verstauen Sie das Netzkabel bei (optionalen) Onboard Ladegeräten im vorgesehenen Bereich.
- Versorgen Sie das Ladekabel trocken und vor Beschädigungen geschützt.

Wartung und Pflege von offenen (Nass-) Batterien

Hinweis:

Die Pflege von wartungsfreien Batterien beschränkt sich auf die Einhaltung korrekter Ladeprozesse und richtig eingestellter Ladekurve.

Batterieraum öffnen für die Wartung

- Die Maschine muss ausgeschaltet sein und der Schlüssel entfernt werden.

Warnung:

Vor dem Öffnen des Batterieraums muss sichergestellt sein, dass beide Tankbereiche leer sind.

- Unterbrechen Sie die Verbindung Batterie - Maschine beim Batterietrennstecker.
- Senken Sie die Saugdüse.

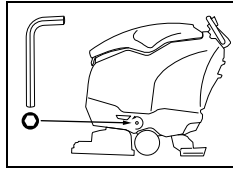

- Unten links und rechts auf der Vorderseite der Maschine, finden Sie die Entriegelung für den Batterieraum.
- Schrauben Sie beide Schrauben auf und entfernen Sie diese.

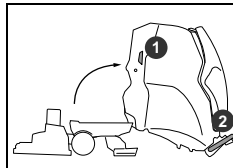

- Stehen Sie links von der Maschine.
- Fassen Sie mit einer Hand in die Griffmulde (1), mit der anderen am Fahrgriff (2) und öffnen Sie den Batterieraum vorsichtig bis der Fahrgriff am Boden aufliegt.

Warnung:

Kippen Sie nach Beendigung der Wartung vorsichtig den Tank in die Ursprungsposition und bringen Sie die Schrauben wieder an.

Hinweis:

Heben Sie die Saugdüse wieder an.

Hinweis:

Setzen Sie den Schlüssel wieder ein.

Vor Inbetriebnahme

Verschiebefahrt

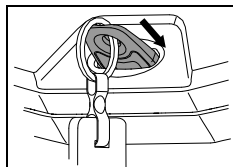

- Schalten Sie die Maschine ein (Schlüsselschalter).

- Fassen Sie den Fahrgriff und positionieren Sie die Hände so, dass Sie damit angenehm arbeiten können.

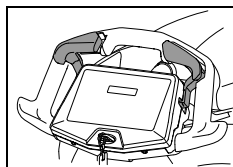

- Durch sanftes Drücken des Fahrershalters in Fahrtrichtung setzen Sie die Maschine in Bewegung, bei loslassen des Fahrershalters stoppt sie.

Werkzeug einsetzen

Prüfen Sie vor dem Einsetzen:

- dass die Bürste die rote Markierung (Borstenbüschel) oder 1 cm Borstenlänge nicht unterschritten hat.
- den Pad auf Abnutzung und Sauberkeit.

Vorsicht:

Keine Bürsten verwenden, bei denen die Verschleissgrenze erreicht wurde. Diese wird durch die Länge des roten Borstenbüschel angezeigt. Keine Pads verwenden, die abgenutzt oder verschmutzt sind. Ausschliesslich original TASKI-Werkzeuge verwenden.

Die Nichtbeachtung kann zu mangelhaften Reinigungsergebnissen bis hin zu Belagsschäden führen.

Ein- und Doppel-Scheiben Deck

- Positionieren Sie das Werkzeug unter dem Werkzeugaggregat.
- Schalten Sie die Maschine ein.

Die Anzeigen leuchten kurz auf.

Variante: Automatische Bürstenabsenkung

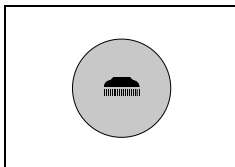

- Drücken Sie die Tasten Werkzeugantrieb EIN / AUS.

Während dem Absenken beginnt der Bürstenantrieb langsam zu pulsieren. Dadurch wird das Werkzeug zentriert und eingekuppelt.

Die Anzeige leuchtet auf.

Variante: Fusshebel

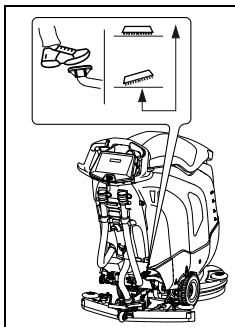

- Entriegeln Sie den Fusshebel und senken das Werkzeug langsam ab.

Während dem Absenken beginnt der Bürstenantrieb langsam zu pulsieren. Dadurch wird das Werkzeug zentriert und eingekuppelt.

Die Anzeige Werkzeugantrieb leuchtet auf.

Hinweis:

Wenn die Bürste unten ist, kann durch leichtes Vor und Zurück bewegen der Maschine das Einkuppeln erleichtert werden.

Walzenbürsten Deck

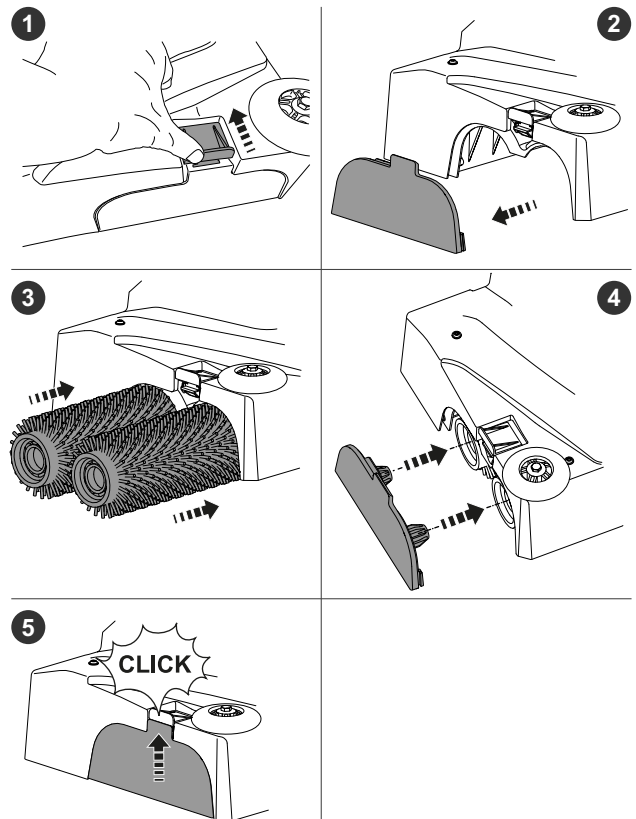

Excenter Deck

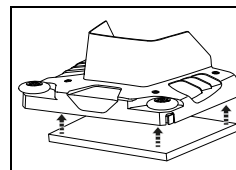

- Drücken Sie von Hand, das Excenter-Pad auf die Orbital-Padaufnahme.

Hinweis:

Achten Sie darauf, dass der Pad gleichmässig auf der Padaufnahme platziert wird.

Saugdüse montieren

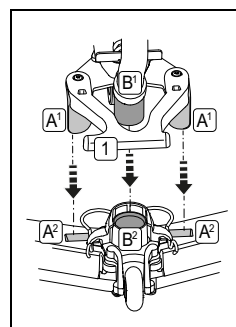

- Positionieren Sie die Saugdüse [A2] unter die Düsenhalterung [A1].
- Drücken Sie den Fusshebel [1] nach unten bis die Düsenhalterung einrastet.
- Stecken Sie den Saugschlauch [B1] auf den Düsenstützen [B2].

Frischwassertank befüllen

Vorsicht:

Maximal zulässige Wassertemperatur 60 °C/140 °F.

- Diversey empfiehlt die Verwendung von kaltem Wasser, da heisses Wasser bei Bodenkontakt sofort die Bodentemperatur annimmt und daher keine Vorteile bringt.

- Die Maschine muss ausgeschaltet sein.

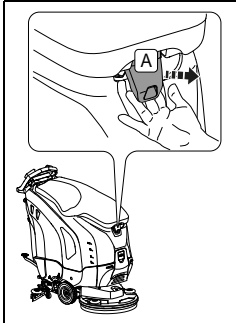

- Greifen Sie in die Öffnung zwischen Tankdeckel und Tank und ziehen Sie am Entriegelungsgriff [A].

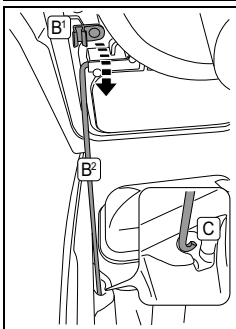

- Öffnen Sie den Tankdeckel.
- Drehen Sie den Aufstellerbügel [B2] aus der Halterung [B1] und legen sie in die Tankmulde [C].

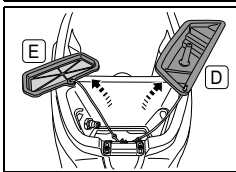

- Entfernen Sie die Dosierbecher [D] und das Frischwassersieb [E].

- Füllen Sie Wasser in den Frischwassertank.
Maximal zulässige Füllhöhe (Seite 5).
- Drehen Sie den Aufstellerbügel in die Halterung, kippen Sie den Tankdeckel wieder in die Ursprungsposition und drücken Sie ihn nach unten bis er arretiert.

Frischwassertank mit Aquastop-Filter (optional) befüllen

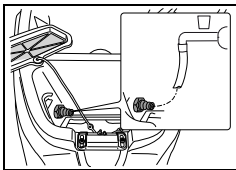

- Stecken Sie ein Wasserschlauch an den Aquastop-Filter an.

- Füllen Sie Wasser in den Frischwassertank.

Dosierung

Warnung:

Beim Umgang mit chemischen Produkten sind Handschuhe, Schutzbrille und entsprechende Arbeits(schutz)kleidung zu tragen!

Gefahr:

Verwenden Sie nur von Diversey empfohlene chemische Produkte und beachten Sie unbedingt die Produktinformationen.

Die Verwendung ungeeigneter Produkte (z. B. von chlor-, säuren- oder lösungsmittelhaltigen Produkten) kann zu einer Gesundheitsgefährdung sowie zu erheblichen Schäden an der Maschine führen.

Hinweis:

Für eine genaue Dosierung, verwenden Sie die Skala im Dosierbecher.

- Die Füllstandsmarkierung auf dem Tank entspricht der im Dosierbecher. Der Maschinentyp ist ebenfalls im Dosierbecher vermerkt!

| Angabe auf der Verpackung des Produktes | Tankinhalt | Dosierbecher |
|---|------------|-------------------|
| 0.5% | 1/2 | 1 x 1/2 |
| | MAX | 1 x MAX |
| 1% | 1/2 | 1 x MAX (2 x 1/2) |
| | MAX | 2 x MAX |

Anwendung Dosierbecher

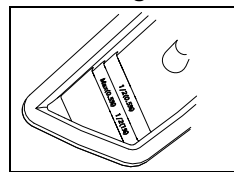

- Geben Sie das abgemessene Produkt mit dem Dosierbecher ins Wasser des Frischwassertanks.

- Heben Sie den Tankdeckel leicht an.
- Drehen Sie den Aufstellerbügel zurück in die Halterung.
- Schliessen Sie den Tankdeckel.
- Durch leichtes Drücken auf den vordersten Teil des Tankdeckels, verriegeln Sie den Tank.

Automatische Dosierung (optional)

Hinweis:

TASKI bietet optional eine automatische Dosierung (IntelliDose) an. Diese kann auch nachträglich montiert werden.

- Bitte wenden Sie sich an Ihren Kundendienstberater.

IntelliDose Befüllen / Entleeren

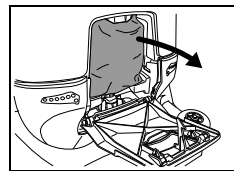

- Öffnen Sie den Deckel der automatischen Dosierung und entnehmen Sie den Konzentrat Beutel.

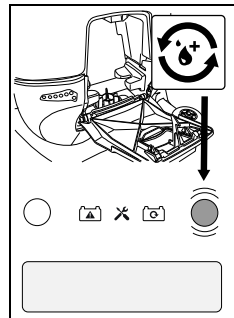

- Halten Sie die Taste IntelliDose (Siehe Seite 7) für 2 Sekunden.
- Drücken Sie erneut die Taste IntelliDose um zur Einstellung für die Entleerung des Systems zu gelangen.
- Bestätigen Sie den Start der Entleerung durch Drücken der rechten Taste Service.

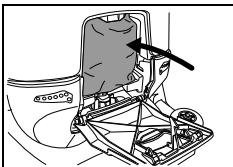

- Setzen Sie den neuen Konzentrat Beutel ein und schliessen Sie den Deckel der automatischen Dosierung.

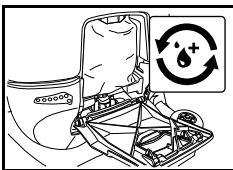

- Befüllen Sie das System durch Drücken der Taste IntelliDose.
- Das Befüllen des Systems dauert ca. 18. Sekunden.

Hinweis:

Das IntelliDose ist jetzt betriebsbereit.

- Beachten Sie im folgenden Abschnitt die Einstellungen zu Konzentrat und Hochkonzentrat.

Einstellung Konzentrat und Hochkonzentrat

- Halten Sie die Tasten Eco-Mode und Reinigungslösung (Siehe Seite 7) für 2 Sekunden.
Im Display erscheinen das Power-User Menü.
- Drücken Sie erneut die Taste Eco-Mode um zur Einstellung zwischen Konzentrat und Hochkonzentrat zu gelangen.
- Mit den Tasten Reinigungslösung Zufuhr Menge, kann die Auswahl zwischen Konzentrat (0.2% - 0.5%) und Hochkonzentrat (1% - 2.5%) eingestellt werden.
- Drücken Sie die Taste Reinigungslösung um die Auswahl zu bestätigen.

Einstellung IntelliDose Dosierung

- Halten Sie die Taste IntelliDose für 2 Sekunden.
Im Display erscheinen das Menü zur Einstellung der Dosierung.
- Mit den Tasten Service, kann die Dosierung, abhängig von der Voreinstellung des Konzentrats, eingestellt werden.
- Durch erneutes Drücken der Taste IntelliDose, wird die Einstellung bestätigt.

Vorreinigung

Warnung:

Entfernen Sie allfällige Gegenstände (Holz-, Metallteile usw.) von der Reinigungsfläche.

Die Werkzeuge können dadurch beschädigt, durch das Rotieren Gegenstände herausgeschleudert werden und dabei Personen- und Sachschäden verursachen.

Arbeitsbeginn

Warnung:

Beim Arbeiten mit dieser Maschine ist stets trittsicheres Schuhwerk und angemessene Arbeitskleidung zu tragen!

Hinweis:

Lassen Sie während des Betriebs der Maschine immer beide Hände am Lenkrad / Fahrgriff, damit eine sichere Bedienung gewährleistet ist.

Warnung:

Machen Sie sich zuerst mit der Maschine vertraut, indem Sie auf einem freien Platz die ersten Fahrversuche starten!

Warnung:

Besteht während des Einsatz der Maschine eine Gefahr von herabfallenden Gegenständen müssen notwendige Schutzvorkehrungen gemäss nationaler Vorschriften getroffen oder eingehalten werden.

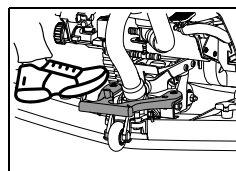

- Senken Sie die Saugdüse.

Variante: Automatische Bürstenabsenkung (Option ULTIMAXX 1900 Premium)

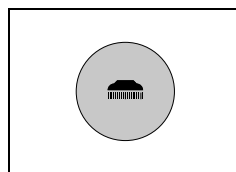

- Drücken Sie die Tasten Werkzeugantrieb EIN / AUS.

Variante: Fusshebel

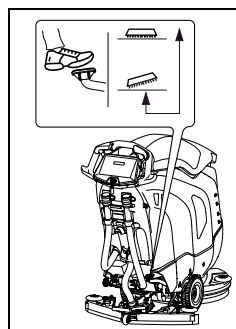

- Entriegeln Sie den Fusshebel und senken das Werkzeug langsam ab.

Reinigungsbeginn

- Schalten Sie die Maschine ein (Schlüssel reindrücken).
Die Anzeigen leuchten kurz auf.

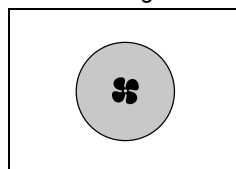

- Drücken Sie die Taste Saugaggregat EIN/AUS.

Die Anzeige leuchtet auf, der Saugermotor startet.

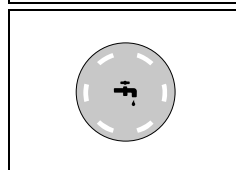

- Drücken Sie die Taste Reinigungslösung Zufuhr EIN/AUS.

Die Anzeige leuchtet auf.

Die Reinigungslösung Zufuhr wird gestartet wenn die Werkzeuge rotieren.

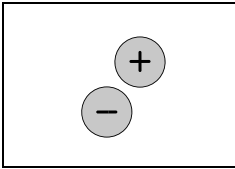

- Wählen Sie die gewünschte Dosierung durch Drücken der Tasten Reinigungslösung Zufuhr Menge +/-.

Hinweis:

Diversey empfiehlt nachhaltiges arbeiten durch das ermitteln der richtigen Produkt Dosiermenge.

Eine Über- oder Unterdosierung führt zu unbefriedigende Reinigungsergebnisse.

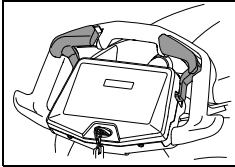

- Durch sanftes Drücken des Fahr-schalters in Fahrtrichtung setzen Sie die Maschine in Bewegung.

Abschaltfunktion bei Nichtgebrauch

Hinweis:

Die Maschine schaltet bei Nichtgebrauch nach 5 Minuten selbstständig ab.

Während diesen 5 Minuten:

- dürfen keinesfalls Manipulationen an den Bürsten vorgenommen werden.
- darf sich der Bediener nicht aus dem Sichtbereich der Maschine entfernen.
- darf nur die Saugdüse von angesaugten oder verklemmten Objekten gereinigt werden.
- darf sich der Bediener nur zum Zwecke der Freimachung des Arbeitsbereiches unter Einhaltung des Sichtkontaktes entfernen.

Batteriekapazität - Ende der Betriebsbereitschaft

Die Batteriestandanzeige gibt Auskunft über die verfügbare Betriebsdauer.

- Beginnt die rote Anzeige zu blinken, verbleiben noch ca. 2 Minuten Restarbeitszeit.
- Bei Maschinen mit automatischer Bürstenabsenkung, wird der Bürstenmotor abgeschaltet und das Werkzeugaggregat hochgefahren. Bei Maschinen mit Fusshebel wird der Bürstenmotor ausgeschaltet und das Werkzeugaggregat bleibt am Boden.
- Die rote Anzeige wechselt auf Dauerlicht.
- Es verbleiben dann weitere 10 Minuten, um die Maschine zur Ladestation zu fahren. Dann stellt die Maschine selbstständig ab.
- Für eine Wiederinbetriebnahme müssen die Batterien komplett geladen werden.

Reinigungsmethode

Direkte Arbeitsmethode:

Scheuern und Absaugen in einem Arbeitsgang.

Indirekte Arbeitsmethode:

Reinigungslösung anlegen, Scheuern und Absaugen in mehreren Arbeitsgängen.

Hinweis:

Unter Umständen kann bei spezieller Kombination von Bodenbelag/Verschmutzung und Reinigungsprodukt die Maschinenführung beeinträchtigt werden.

- Durch optional erhältliche Räder kann die Traktion der Maschine auf dem Boden verbessert werden. Bitte wenden Sie sich an den TASKI-Kundenberater.

Nachfüllen der Reinigungslösung

Warnung:

Beim Arbeiten ohne Reinigungslösung, kann dies zu Belagsschäden führen.

Vorsicht:

Ein ratterndes Geräusch von der Pumpe weist darauf hin dass der Frischwassertank leer ist.

- Die Pumpe darf niemals für längere Zeit trocken laufen.
- Die Maschine muss ausgeschaltet sein.
- Öffnen Sie den Tankdeckel.
- Befüllen Sie den Frischwassertank mit Wasser, siehe Seite 11.
- Geben Sie das Reinigungsprodukt mit dem Dosierbecher hinzu.
- Schliessen Sie den Tankdeckel.

Schmutzwasser entleeren

Schmutzwassertank voll:

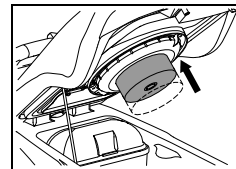

- Wenn der Schmutzwassertank voll ist wird der Schwimmer an den Saugfilter angesaugt.

Veränderung des Klanges durch die Erhöhung der Sauger-Drehzahl sowie das liegen lassen von Wasser auf dem Boden weist Sie darauf hin.

- Entleeren Sie den Schmutzwassertank, siehe Seite 14.

Arbeitsende

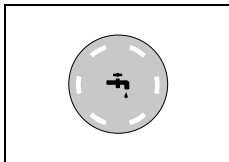

- Drücken Sie die Taste Reinigungslösung EIN/AUS.

Die Zufuhr der Reinigungslösung wird gestoppt.

- Fahren Sie noch einige Meter, damit die Werkzeuge für kurze Zeit weiterdrehen, dadurch vermeiden Sie ein „Nachtropfen“.

Besonders wichtig bei TASKI contact pads!

Variante: Automatische Bürstenabsenkung (Option ULTIMAXX 1900 Premium)

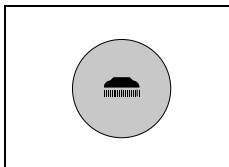

- Drücken Sie die Tasten Werkzeugantrieb EIN / AUS.

Die Anzeige leuchtet auf, das Werkzeugaggregat wird angehalten und angehoben.

- Fahren Sie einige Meter weiter, um restliches Schmutzwasser aufzusaugen.

Variante: Fusshebel

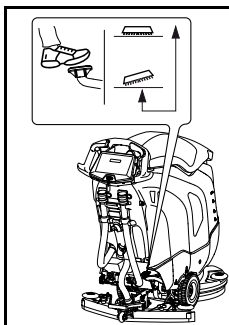

- Zum Anheben des Werkzeuges drücken Sie den Fusshebel nach unten bis er einrastet.

- Fahren Sie einige Meter weiter, um restliches Schmutzwasser aufzusaugen.

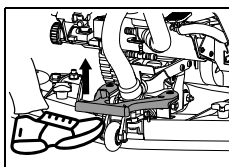

- Heben Sie die Saugdüse an.
Lassen Sie das Saugaggregat weiterlaufen bis das restliche Schmutzwasser im Schlauch aufgesaugt wurde.

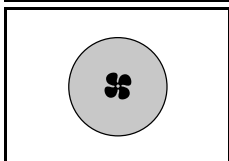

- Drücken Sie die Taste Saugaggregat EIN/AUS.

Die Anzeige leuchtet auf, der Saugermotor wird gestoppt.

- Schalten Sie die Maschine aus.

Vorsicht:

Bei den folgenden Schritten zur Entleerung und Reinigung, muss die Maschine immer ausgeschaltet sein (Schlüssel entnehmen).

Saugdüse entfernen und reinigen

- Ziehen Sie den Saugschlauch vom Düsenstutzen ab.

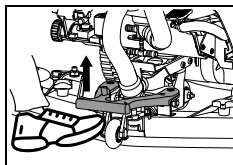

- Heben Sie die Saugdüse mit dem Fuss an.

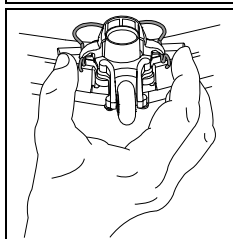

- Drücken Sie die Arretierfedern zusammen. Dadurch wird die Saugdüse entriegelt und kann von der Düsenhalterung entnommen werden.

- Reinigen Sie die Saugdüse unter fließendem Wasser mit Hilfe einer Bürste.

Hinweis:

Nur gereinigte und intakte Lamellen erreichen ein optimales Absaugergebnis!

Schmutz- und Frischwassertank entleeren und reinigen

Hinweis:

Die Entsorgung des Schmutzwassers oder der Reinigungslösung muss gemäss den nationalen Vorschriften vorgenommen werden.

Hinweis:

Beachten Sie beim Entleeren des Schmutzwassertanks die Vorschriften über die persönliche Schutzausrüstung des Reinigungsmittel Herstellers.

Gehen Sie wie folgt vor:

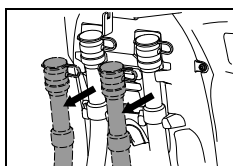

- Nehmen Sie den Entleerschlauch aus der Halterung.

- Öffnen Sie den roten oder den blauen Deckel auf Griffhöhe, senken das Schlauchende langsam und entleeren den Schmutzwasser- oder Frischwassertank.

Schmutz- und Frischwassertank reinigen

- Drehen Sie den Aufstellerbügel aus der Halterung und legen sie in die Tankmulde.
- Spülen Sie den Schmutz- und Frischwassertank gründlich mit sauberem Wasser aus.

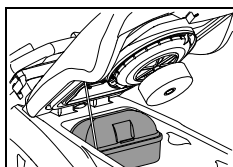

- Nehmen Sie den Grobschmutzkorb (gelb) heraus, entleeren und spülen Sie ihn unter fließendem Wasser gründlich aus.

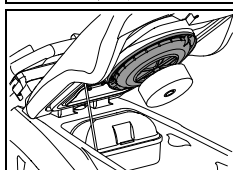

- Entnehmen Sie den Saugfilter (gelb) und entfernen Sie den Schmutz mit einem Tuch oder einer weichen Bürste.

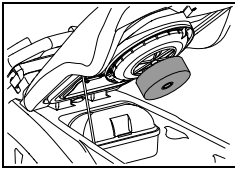

- Kontrollieren Sie den Schwimmer auf seine Funktionstüchtigkeit.

- Nach der Entleerung schliessen Sie den roten und den blauen Deckel wieder und hängen Sie die Schläuche in die Halterung zurück.
- Montieren Sie den Grobschmutzkorb (gelb), und den Saugfilter wieder.

⚠ Vorsicht:

Ein verstopfter Saugfilter kann die Saugleistung beeinträchtigen.

Filter Frischwassertank reinigen

⚠ Vorsicht:

Reinigen Sie nach jedem Arbeitsende den Filter Frischwassertank.

Verstopfte Filter können die Reinigungsmittelzufuhr verhindern und dadurch zu Belagsschäden führen.

- Die Maschine muss ausgeschaltet sein (Hauptschalter).
- Drehen Sie den Filter Frischwassertank auf und entnehmen Sie ihn.
- Spülen Sie diesen gründlich mit sauberem Wasser aus.

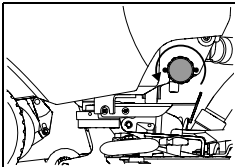

🚫 Hinweis:

Der Filter liegt tiefer als der Auslauf des Tanks. Eine Restmenge der Reinigungslösung wird erst beim Herausschrauben des Filters auslaufen.

- Setzen Sie den Filter wieder ein und drehen Sie ihn zu.

Werkzeug entfernen und reinigen

🚫 Hinweis:

Reinigen Sie das Werkzeug nach jedem Abschluss der Reinigungsarbeiten.

- Die Maschine muss ausgeschaltet sein.

Einscheiben Deck:

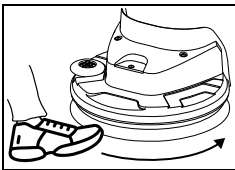

- Drehen Sie das Werkzeug mit dem Fuss im Gegenuhrzeigersinn von der Werkzeugkupplung weg.

Doppel-Scheiben Deck:

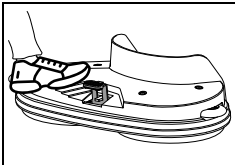

- Drücken Sie mit dem Fuss kurz aber kräftig auf den Werkzeugauswurf.

Walzenbürsten Deck:

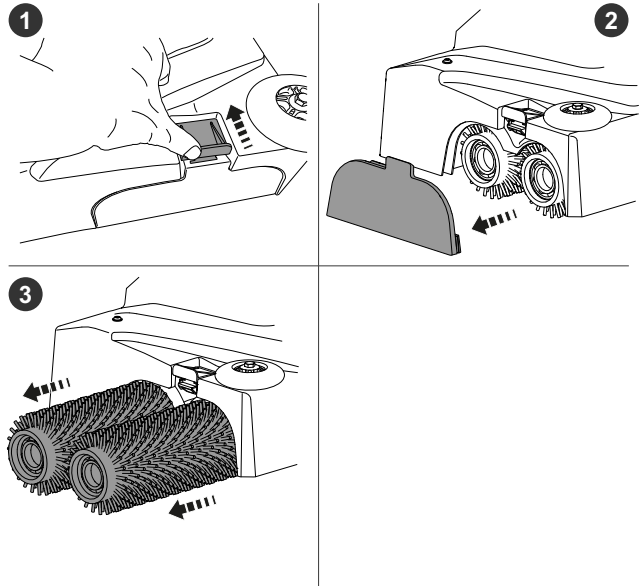

Excenter Deck:

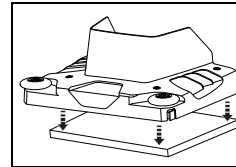

- Entnehmen Sie von Hand das Orbital-Pad von der Orbital-Padaufnahme.

- Entnehmen Sie die Werkzeuge und reinigen Sie diese unter fließendem Wasser.

Maschine reinigen

⚠ Vorsicht:

Reinigen Sie die Maschine nie mit einem Hochdruckreiniger oder Wasserstrahl.

Das in die Maschine eindringende Wasser kann zu erheblicher Beschädigung mechanischer oder elektrischer Teile führen.

- Wischen Sie die Maschine mit einem feuchten Lappen ab.

Lagern / Parken der Maschine (nicht in Betrieb)

⚠ Vorsicht:

Die Maschine muss ausgeschaltet sein. Entnehmen Sie den Schlüssel.

🚫 Hinweis:

Lagern Sie die Maschine mit abgehobener Saugdüse, abgehobenem Werkzeug und geöffnetem Tankdeckel.

Der Tank kann auf diese Weise trocknen. Dadurch kann die Bildung von Schimmelpilzen und unangenehmer Gerüche verhindert werden.

⚠ Vorsicht:

Lagern Sie die Maschine nie mit entladenen Batterien.

Die Batterien werden dadurch irreparabel geschädigt.

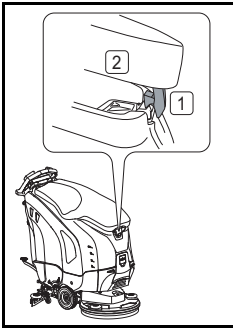

- Öffnen Sie den Tankdeckel, drücken die Tankdeckel-Entriegelung [1] vorsichtig nach innen und senken den Tankdeckel [2] bis er auf den Tank aufliegt.

Service, Wartung und Pflege

Die Wartung der Maschine ist die Voraussetzung für einen einwandfreien Betrieb und eine lange Lebensdauer.

⚠️ Warnung:

Diese Maschine darf nur mit Hilfsmitteln angehoben werden (z.B. Hebebühne, Auffahrrampe usw.). Durch das hohe Gewicht der Maschine, kann es zu Verletzungen beim Anheben führen.

⚠️ Vorsicht:

Es dürfen nur TASKI-Originalteile verwendet werden, andernfalls erlöschen alle Garantie- und Haftungsansprüche.

🔧 Hinweis:

Um unbeabsichtigte Maschinenfunktionen auszuschliessen, muss immer vor Beginn von Wartungsarbeiten

- die Maschine ausgeschaltet,
- der Schlüssel abgezogen werden.

Zeichenerklärung:

- ◇ = Bei jedem Reinigungsende, ◇◇ = jede Woche, ◇◇◇ = jeden Monat, ⊗ = Service Lampe

| Tätigkeit | ◇ | ◇◇ | ◇◇◇ | ⊗ | Seite |
|--|---|----|-----|---|-------|
| Batterien laden | • | | | | 9 |
| Destilliertes Wasser nachfüllen (Nassbatterien) Beachten Sie das Kontrollheft des Batterieherstellers! | | • | | | 9 |
| Schmutzwasser- und Frischwassertank entleeren und reinigen | • | | | | 14 |
| Alle gelb markierten Teile reinigen | • | | | | |
| Werkzeuge reinigen | • | | | | 15 |
| Saugdüse reinigen, Lamellen auf Abnutzung überprüfen und gegebenenfalls wechseln | • | | | | 14 |
| Maschine mit feuchtem Lappen abwischen | • | | | | 15 |
| Dichtung des Tankdeckels reinigen und auf Risse überprüfen und gegebenenfalls ersetzen | • | | | | |
| HEPA Filter überprüfen und gegebenenfalls ersetzen | • | | | | |
| Wartungs - / Service - Programm durch Diverse Servicetechniker | | | | • | |

Wartungsintervalle

TASKI Maschinen sind hochwertige Maschinen, welche im Werk und durch autorisierte Prüfer auf Ihre Sicherheit geprüft worden sind. Elektrische und mechanische Bauteile unterliegen nach längerer Einsatzdauer einem Verschleiss und einer Alterung.

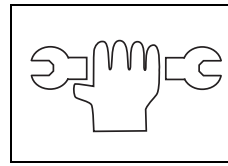

- Zur Erhaltung der Betriebssicherheit und Einsatzbereitschaft muss beim Leuchten der Wartungsanzeige (Werkseinstellung 550 Arbeitsstunden) oder mindestens einmal pro Jahr ein Service durchgeführt werden.

🔧 Hinweis:

Bei ausserordentlicher Beanspruchung und/oder ungenügender Wartung sind kürzere Intervalle erforderlich.

Kundendienst

Wenn Sie aufgrund einer Betriebsstörung oder einer Bestellung mit uns Kontakt aufnehmen, nennen Sie uns stets die Typenbezeichnung und die Maschinenummer.

Diese Angaben finden Sie auf dem Typenschild Ihrer Maschine. Auf der letzten Seite dieser Bedienungsanleitung finden Sie die Adresse Ihres nächstgelegenen TASKI-Servicepartners.

Lamellenwechsel

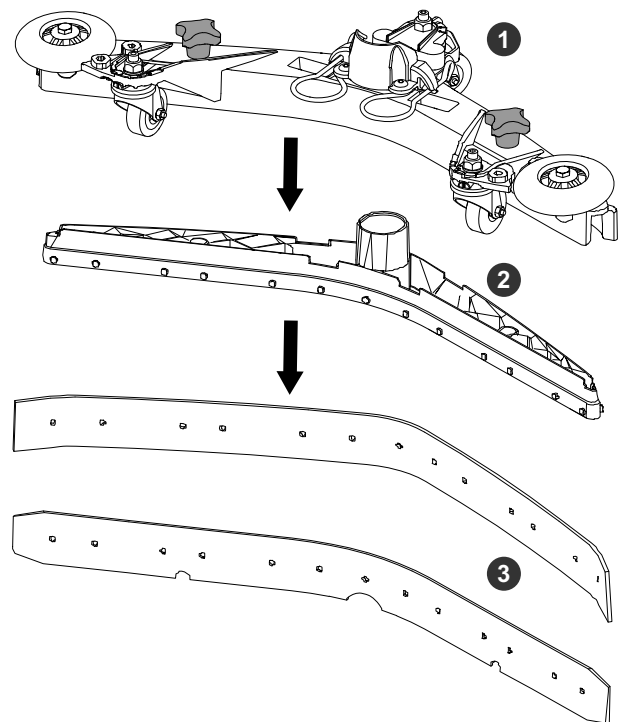

- Schrauben Sie die Sterngriffe (1) ab, ziehen den Lamellenkörper (2) aus dem Düsenkörper und entnehmen Sie die Lamellen (3)
- Jetzt können Sie die Lamellen drehen oder ersetzen.
- Stecken Sie den Lamellenkörper (2) wieder in den Düsenkörper und schrauben Sie die Sterngriffe (1) wieder auf.

Störungen

| Störung | Mögliche Ursache | Behebung der Störung | Seite |
|--|--|---|-------|
| Maschine ohne Funktion lässt sich nicht einschalten | Maschine ausgeschaltet | • Schlüssel drücken | 5 |
| | Hauptsicherung defekt | • Sicherung Kontrollieren/ersetzen • Service-Partner kontaktieren | |
| | Wegfahrsperre aktiviert oder Fehler in der Steuerung | • Service-Partner kontaktieren | |
| | Batterien entladen oder defekt Batterieladegerät defekt | • Batterie laden • Service-Partner kontaktieren | 9 |
| | Batterien defekt | • Service-Partner kontaktieren | |
| Werkzeugaggregat oder Saugaggregat lassen sich nicht ausschalten | Fehler in der Elektronik oder Bedien-tabelleau | • Maschine durch rausziehen des Schlüssels unterbrechen • Service-Partner kontaktieren | 5 |
| Bürste dreht nicht | Bürstenantrieb ausgeschaltet | • Taste Bürste drücken | 5 |
| | Hauptsicherung defekt | • Sicherung ersetzen | |
| | Motor dreht, Werkzeug nicht | • Antriebsriemen gerissen • Service-Partner kontaktieren | |
| Schlechte Saugleistung Boden bleibt nass Schmutzwasser wird nicht aufgesaugt | Saugaggregat nicht eingeschaltet | • Taste Saugaggregat drücken | 5 |
| | Saugschlauch nicht aufgesteckt | • Saugschlauch aufstecken | 10 |
| | Saugdüse nicht am Boden | • Saugdüsenaufhängung auf Funktionstüchtigkeit überprüfen | 10 |
| | Lamellen abgenutzt | • Lamelle wechseln | 16 |
| | Schlauch oder Düse verstopft (z.B. Holzstücke, Stoffreste) | • Entfernen der Fremdkörper | |
| | Saugfilter verstopft | • Entfernen der Fremdkörper | 5 |
| | Anzeige Saugaggregat leuchtet, aber Sauger läuft nicht | • Sicherung kontrollieren, nötigenfalls ersetzen • Sicherung in Ordnung, Service-Partner kontaktieren | 10 |
| Saugaggregat schaltet ab | Schmutzwassertank voll | • Leeren des Schmutzwassertanks • Kontrollieren Sie die Batterieüberwachung • Kontrollieren Sie die Sicherungen | 14 |
| | Schmutzwassertank verschmutzt | • Kontrollieren oder gegebenenfalls reinigen. | 14 |
| Ungenügender Reinigungslösungsaustritt | Tank Reinigungslösung leer | • Tank Reinigungslösung kontrollieren | 13 |
| | Reinigungslösung zu klein eingestellt | • Stellen Sie die Menge der Reinigungslösung mit der +/- Taste ein | 5 |
| | Taste Reinigungslösung ausgeschaltet | • Taste Reinigungslösung drücken | 5 |

Technische Informationen

| Bürstendeck Arbeitsbreite | Einscheiben | | Doppel-Scheiben | Einheit |
|---|-------------|-------|-----------------|----------------|
| | 43 cm | 50 cm | 55 cm (2x28 cm) | |
| Theoretische Flächenleistung | 1935 | 2250 | 2475 | m ² |
| Breite der Saugdüse | 72 | | 82 | cm |
| Länge | 122 | 125 | 120 | cm |
| Breite | 70 | | 60 | cm |
| Höhe | 111 | | | cm |
| Maschinengewicht betriebsbereit maximal | 188 | 192 | 193 | kg |
| Nennspannung | 24 V | | | DC |
| Nennleistung nominal | 1340 | | | W |
| Frischwassertank nominal +/- 5% | 43 | | | l |

| Bürstendeck Arbeitsbreite | Doppel-Scheiben | Walzenbürste | Einheit |
|---|-----------------|-----------------|----------------|
| | 65 cm (2x33 cm) | 55 cm (2x55 cm) | |
| Theoretische Flächenleistung | 2475 | 2475 | m ² |
| Breite der Saugdüse | 72 | 82 | cm |
| Länge | 126 | 121 | cm |
| Breite | 70 | 64 | cm |
| Höhe | 111 | | cm |
| Maschinengewicht betriebsbereit maximal | 196 | 204 | kg |
| Nennspannung | 24 V | | DC |
| Nennleistung nominal | 1340 | 1590 | W |
| Frischwassertank nominal +/- 5% | 43 | | l |

| Bürstendeck Arbeitsbreite | Walzenbürsten | Excenter | Einheit |
|---|-----------------|----------|----------------|
| | 65 cm (2x65 cm) | 50 cm | |
| Theoretische Flächenleistung | 2925 | 2250 | m ² |
| Breite der Saugdüse | 820 | | cm |
| Länge | 122 | 123 | cm |
| Breite | 74 | 53 | cm |
| Höhe | 111 | | cm |
| Maschinengewicht betriebsbereit maximal | 206 | 197 | kg |
| Nennspannung | 24 V | | DC |
| Nennleistung nominal | 1590 | 990 | W |
| Frischwassertank nominal +/- 5% | 43 | | l |

Ermittelte Werte gemäss IEC 60335-2-72:

| Bürstendeck Arbeitsbreite | Einscheiben | | Doppel-Scheiben | Einheit |
|---|-------------|-------|-------------------|------------------|
| | 43 cm | 50 cm | 55 cm (2 x 28 cm) | |
| Maschinengewicht mit Batterien Gel (Transportgewicht) | 146 | 150 | 151 | kg |
| Maschinengewicht mit Batterien Lithium (Transportgewicht) | 135 | 138 | 140 | kg |
| Schalldruckpegel LpA | 63 | | | dB(A) |
| Unsicherheit KpA | 2.5 | | | dB(A) |
| Schwingungsgesamtwert | <2.5 | | | m/s ² |
| Unsicherheit K | 0.25 | | | m/s ² |
| Spritzwasserschutz | IPX3 | | | |
| Schutzklasse | III | | | |

| Bürstendeck Arbeitsbreite | Doppel-Scheiben | Walzenbürsten | Einheit |
|---|-----------------|-------------------|------------------|
| | 65 cm (2x33 cm) | 55 cm (2 x 55 cm) | |
| Maschinengewicht mit Batterien Gel (Transportgewicht) | 154 | 162 | kg |
| Maschinengewicht mit Batterien Lithium (Transportgewicht) | 143 | 151 | kg |
| Schalldruckpegel LpA | 63 | | dB(A) |
| Unsicherheit KpA | 2.5 | | dB(A) |
| Schwingungsgesamtwert | <2.5 | | m/s ² |
| Unsicherheit K | 0.25 | | m/s ² |
| Spritzwasserschutz | IPX3 | | |
| Schutzklasse | III | | |

| Bürstendeck Arbeitsbreite | Walzenbürsten | Excenter | Einheit |
|---|-----------------|----------|------------------|
| | 65 cm (2x65 cm) | 50 cm | |
| Maschinengewicht mit Batterien Gel (Transportgewicht) | 164 | 155 | kg |
| Maschinengewicht mit Batterien Lithium (Transportgewicht) | 153 | 143 | kg |
| Schalldruckpegel LpA | 63 | | dB(A) |
| Unsicherheit KpA | 2.5 | | dB(A) |
| Schwingungsgesamtwert | <2.5 | | m/s ² |
| Unsicherheit K | 0.25 | | m/s ² |
| Spritzwasserschutz | IPX3 | | |
| Schutzklasse | III | | |

Zubehör

| Nr. | Artikel | Einscheiben | | Doppel-Scheiben | Doppel-Scheiben |
|---------|---|-------------|-------|-----------------|-----------------|
| | | 43 cm | 50 cm | 2x28 cm | 2x33 cm |
| 7510829 | Führungsteller 43 cm | 1x | | | |
| 8504750 | Scheuerbürste Nylon 43 cm | 1x | | | |
| 8504780 | Scheuerbürste abrasiv 43 cm | 1x | | | |
| 8504800 | Scheuerbürste Waschbeton 43 cm | 1x | | | |
| 7510830 | Führungsteller 50 cm | | 1x | | |
| 8504770 | Scheuerbürste Nylon 50 cm | | 1x | | |
| 8505130 | Scheuerbürste Nylon abrasiv 50 cm | | 1x | | |
| 8505120 | Scheuerbürste Waschbeton 50 cm | | 1x | | |
| 7510634 | Führungsteller 28 cm | | | 2x | |
| 7519395 | Scheuerbürste Nylon 28 cm | | | 2x | |
| 7510632 | Scheuerbürste Waschbeton 28 cm | | | 2x | |
| 7510633 | Scheuerbürste abrasiv 28 cm | | | 2x | |
| 7515515 | Führungsteller 33 cm | | | | 2x |
| 7515516 | Scheuerbürste Nylon 33 cm | | | | 2x |
| 7515517 | Scheuerbürste Waschbeton 33 cm | | | | 2x |
| 7515518 | Scheuerbürste abrasiv 33 cm | | | | 2x |
| 7524965 | HEPA H13 Filter | x | x | x | x |
| 7525084 | Auto FillStop | x | x | x | x |
| 8502830 | Füllschlauch mit universellem Wasseranschluss | x | x | x | x |
| 7525083 | IntelliDose + | x | x | x | x |
| 7525081 | IntelliTrail 2.0 | x | x | x | x |
| 7525082 | IntelliTouch | x | x | x | x |
| | Verschiedene Pads, (Polyester braun, blau, rot und contact pad) | | x | x | x |

| Nr. | Artikel | Walzenbürste | Walzenbürste | Excenter |
|---------|---|--------------|--------------|----------|
| | | 55 cm | 65 cm | 50 cm |
| 7524966 | Walzenbürste 55 cm | 2x | | |
| 7524979 | Walzenbürste Waschbeton 55 cm | 2x | | |
| 7524982 | Walzenbürste 65 cm | | 2x | |
| 7524983 | Walzenbürste Waschbeton 65 cm | | 2x | |
| 7524967 | Excenter Pad Halter | | | 1x |
| 211985 | Excenter Pad (Twister) Green | | | 1x |
| 7524965 | HEPA H13 Filter | x | | x |
| 7525084 | Auto FillStop | x | | x |
| 8502830 | Füllschlauch mit universellem Wasseranschluss | x | | x |
| 7525083 | IntelliDose + | x | | x |
| 7525081 | IntelliTrail 2.0 | x | | x |
| 7525082 | IntelliTouch | x | | x |
| | Verschiedene Pads, (Polyester braun, blau, rot und contact pad) | | | x |

Transport

Warnung:

Diese Maschine darf nur mit Hilfsmitteln angehoben werden (z.B. Hebebühne, Auffahrrampe usw.).

Hinweis:

Transportieren Sie die Maschine stehend.

Hinweis:

Achten Sie darauf, dass die Maschine im Transportfahrzeug verzurt und gesichert ist.

Entsorgung

Hinweis:

Die Maschine und Zubehör sind nach Ihrer Ausserbetriebnahme einer fachgerechten Entsorgung gemäss den nationalen Vorschriften zuzuführen.

- Ihr Diversey-Servicepartner kann Sie dabei unterstützen.

Batterien

Warnung:

Alle Batterien müssen aus der Maschine entfernt werden, bevor diese einer fachgerechten Entsorgung zugeführt wird.

Verbrauchte Batterien sind entsprechend der EU-Richtlinien 2006/66/EG oder den jeweiligen nationalen Vorschriften umweltgerecht zu entsorgen.

FR Traduction des instructions d'utilisation originales



Avant la première mise en service, lisez impérativement les instructions d'utilisation et de sécurité. Conservez soigneusement les instructions d'utilisation à portée de main afin de pouvoir les consulter à tout moment.

Légende

Danger:

Ce symbole indique des informations importantes. Le non-respect de ces remarques peut entraîner un danger pour les personnes et / ou des dommages matériels importants !

Avertissement:

Ce symbole indique des informations importantes. Le non-respect de ces remarques peut entraîner un danger pour les personnes et / ou des dommages matériels importants !

Attention:

Ce symbole indique des informations importantes. Le non-respect de ces remarques peut entraîner des défauts et des dommages matériels !

Remarque:

Ce symbole indique des informations importantes en lien avec l'utilisation efficace du produit. Le non-respect de ces remarques peut entraîner des défauts !

Table des matières

| | |
|--|----|
| Instructions de sécurité | 22 |
| Produits de nettoyage | 23 |
| Documents détaillés | 24 |
| Protection de l'environnement | 24 |
| Symboles apposés sur l'appareil | 24 |
| Aperçu de la structure des machines | 25 |
| Aperçu de la structure des outils et des unités | 26 |
| Aperçu de la structure du panneau de commande / de l'écran tactile | 27 |
| Batteries | 27 |
| Avant la mise en service | 30 |
| Démarrer les opérations | 32 |
| Fin des opérations | 33 |
| Service, maintenance et entretien | 35 |
| Défauts | 37 |
| Données techniques | 38 |
| Accessoires | 40 |
| Transport | 41 |
| Mise au rebut | 41 |

Usage normal de la machine

Les machines sont conçues pour une utilisation industrielle (par ex. dans des hôtels, écoles, hôpitaux, usines, centres commerciaux, gymnases, etc.).

Dans le strict respect de ces instructions d'utilisation, celle-ci sert au nettoyage humide de revêtements de sol durs.

Attention:

La machine ne doit pas être employée pour cirer, huiler, cirer, nettoyer des tapis et aspirer des poussières. Le nettoyage humide de parquet et sols laminés avec cette machine se fait à vos propres risques.

Attention:

Cette machine est uniquement conçue pour un usage intérieur.

Attention:

Cette machine doit uniquement être entreposée à l'intérieur.

Danger:

Si la machine subit des changements non autorisés par Diversey, les signaux de sécurité et le marquage CE seront invalides. Une utilisation de la machine contraire à l'usage normal de la machine peut entraîner des blessures et des dommages de la machine et de l'environnement de travail. De manière générale, cela entraîne dans ce cas l'annulation de toute garantie et droits éventuels de réclamation.

Instructions de sécurité

Par leur conception et construction, les machines TASKI sont conformes aux exigences fondamentales de sécurité et de santé en vigueur des directives CE et sont donc pourvues du marquage CE.

Danger:

La machine doit uniquement être utilisée par des personnes correctement formées à son utilisation ou ayant prouvé leur capacité à l'utiliser et étant explicitement chargées de son utilisation.

Danger:

La machine ne doit pas être utilisée par des personnes, y compris des enfants, avec des capacités physiques, sensorielles ou mentales réduites ou qui n'ont pas l'expérience et les connaissances nécessaires.

Surveiller les enfants et veiller à ce qu'ils ne jouent pas avec la machine.

Danger:

La machine ne doit pas être utilisée dans des pièces dans lesquelles des substances à risque d'explosion ou facilement inflammables (par ex. essence, solvants, huile de chauffage, poussières, etc.) sont entreposées ou utilisées.

Les composants électriques ou mécaniques pourraient entraîner l'inflammation de ces substances.

Danger:

La machine ne doit pas être utilisée pour l'aspiration de substances toxiques, dangereuses pour la santé, caustiques et irritantes (par ex. poussière dangereuse, etc.) ou de liquides inflammables. Le système de filtration ne retient pas suffisamment les substances de ce type.

Il n'est alors pas possible d'exclure d'éventuels troubles médicaux pour l'utilisateur et les tiers.

Danger:

Faites attention à la situation locale ainsi qu'aux tiers et aux enfants ! Vous devez en particulier ralentir la vitesse à proximité d'emplacement difficilement visibles tels que devant des portes ou des courbes.

Danger:

Cette machine ne doit pas servir au transport de personnes ou d'objets.

Danger:

Dans le cas d'une erreur de fonctionnement, d'un défaut et après une collision ou une chute, la machine doit être examinée par un technicien compétent avant la prochaine utilisation. Cela vaut également si la machine a été laissée à l'extérieur, plongée dans l'eau ou exposée à l'humidité.

Danger:

En cas de dommages de pièces liées à la sécurité comme le capot de brosse, le cordon d'alimentation principale ou les couvercles de protection menant aux pièces transportant le courant, arrêter la machine immédiatement !

Danger:

La machine ne doit pas être stationnée, garée ou stockée en pente.

Danger:

Pour tous les travaux sur la machine, celle-ci doit être coupée et la clé retirée.

Danger:

La machine peut être utilisée sur des pentes <2%. Les pentes doivent être parcourues en conduisant lentement et en utilisant le mode « tortue » afin d'assurer un arrêt de sécurité.

Si vous prenez un virage serré dans les pentes, cela peut affecter la stabilité de la machine et est donc interdit. Risque d'accident.

Danger:

La machine ne doit être utilisée que sur un sol solide, stable et suffisamment porteur.

Il existe un risque d'accident en cas de non respect.

Avertissement:

La machine doit uniquement être utilisée et entretenue dans un environnement sec, à faible teneur en poussière, à des températures comprises entre +10 °C / +50 °F et +35 °C / +95 °F.

Avertissement:

Les travaux de réparation sur des pièces mécaniques ou électriques de la machine ne doivent être effectués que par des techniciens compétents habitués à toutes les consignes de sécurité pertinentes.

Avertissement:

N'utilisez que des outils (brosses, pads ou autres) définis dans les présentes instructions d'utilisation parmi les accessoires ou recommandés par le conseiller TASKI. Les autres brosses sont susceptibles de gêner la sécurité et les fonctions de la machine.

Avertissement:

Respectez systématiquement les prescriptions nationales concernant la protection des personnes et la prévention des accidents ainsi que les indications du fabricant concernant l'utilisation de produits nettoyants.

Attention:

Coupez immédiatement le système d'aspiration si de la mousse ou un liquide s'échappe de la machine !

Attention:

Cette machine doit uniquement être utilisée avec des batteries appropriées et des chargeurs contrôlés.

Attention:

La machine doit être protégée contre toute utilisation non autorisée. Par conséquent, toujours retirer la clé avant de vous éloigner de la machine ou la conserver dans une pièce fermée.

Remarque:

Les machines et appareils TASKI sont construits de telle façon que, par l'état actuelle des connaissances scientifiques, les dangers sanitaires provenant des émissions de bruit ou de vibrations sont écartés.

Consulter les données techniques à la page 38.

Produits de nettoyage

Remarque:

Les machines TASKI sont construites de manière à fournir les meilleurs résultats possibles avec les produits de nettoyage TASKI. Utiliser d'autres produits de nettoyage peut entraîner un fonctionnement défectueux ou des dommages sur la machine ou l'environnement de travail. Nous vous recommandons ainsi de n'utiliser que des produits de nettoyage TASKI.

Les défauts résultants de l'utilisation de mauvais produits de nettoyage ne sont pas couverts par la garantie.

- Pour plus d'informations, veuillez vous adresser à votre partenaire de service TASKI.

Documents détaillés

Remarque:

Le schéma électrique correspondant à cette machine est fourni dans la liste des pièces détachées.

- Contactez le service clientèle pour de plus amples informations.

Remarque:

Cette instruction d'utilisation ainsi que toutes les instructions d'utilisation pour les machines TASKI sont disponibles sur le site Internet suivant:

www.taski.com

Protection de l'environnement



Les matériaux constitutifs de l'emballage sont recyclables. Ne pas jeter les emballages dans les ordures ménagères, mais les rendre à un système de recyclage.



Les appareils usés contiennent des matériaux précieux recyclables lesquels doivent être rendus à un système de recyclage. Des batteries, de l'huile et d'autres substances semblables ne doivent pas être tout simplement jetées. Pour cette raison, utiliser des systèmes adéquats de collecte pour éliminer les appareils usés.

Symboles apposés sur l'appareil

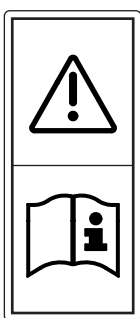

Autocollants Lire les instructions d'utilisation :
Lire attentivement les instructions d'utilisation avant tout travail avec la machine.

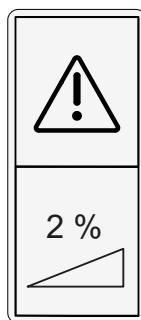

Autocollant pente :
Ne pas utiliser la machine sur des surfaces avec une pente plus forte que la pente maximale indiquée sur l'appareil.



Autocollant produits :
Cette machine est construite de manière à fournir les meilleurs résultats de nettoyage possibles avec les produits de nettoyage TASKI. Nous vous recommandons ainsi de n'utiliser que des produits de nettoyage TASKI.

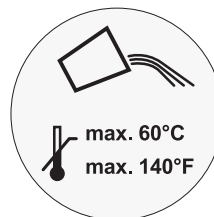

Autocollant température d'eau :
Température d'eau maximale autorisée 60 °C/ 140 °F. Diversey recommande l'utilisation d'eau froide, car l'eau chaude adopte immédiatement la température du sol lors du contact avec le sol et n'apporte donc aucun avantage.

Aperçu de la structure des machines

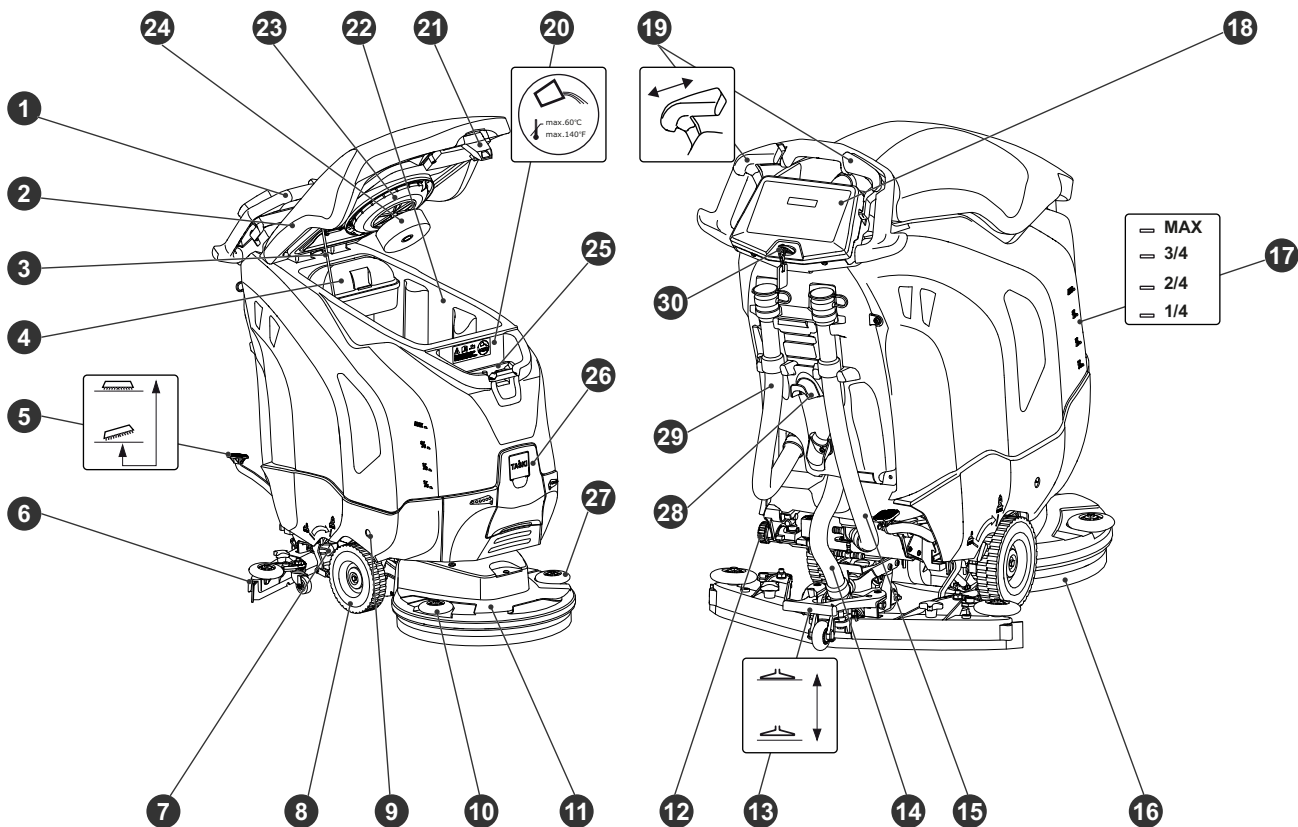

- 1 Timon
- 2 Couvercle du réservoir
- 3 Couvercle du réservoir, étrier de support
- 4 Tamis à poussière
- 5 Variante : Pédale d'outil
- 6 Raclette
- 7 Levier pour la réduction de la pression de la brosse / de l'outil
- 8 Roue de transport
- 9 Déverrouillage du compartiment à batterie
- 10 Roulette déflectrice à droite
- 11 Unité de brossage
- 12 Filtre du réservoir d'eau propre
- 13 Pédale de raclette
- 14 Flexible d'aspiration
- 15 Tuyau de vidange pour solution de nettoyage (couvercle bleu)
- 16 Outil (brosses, pads, etc.)
- 17 Indicateur du niveau de remplissage
- 18 Panneau de commande ou écran tactile
- 19 Interrupteur de conduite
- 20 Réservoir d'eau propre
- 21 Ouverture du couvercle du réservoir
- 22 Cuve de récupération
- 23 Filtre d'aspiration
- 24 Flotteur (sécurité antidébordement de la cuve de récupération)
- 25 Verre doseur
- 26 Espace pour le dosage automatique
- 27 Roulette déflectrice à gauche
- 28 Range-cordon
- 29 Tuyau de vidange pour eau de récupération (couvercle rouge)
- 30 Interrupteur

Aperçu de la structure des outils et des unités

Pont à disque simple

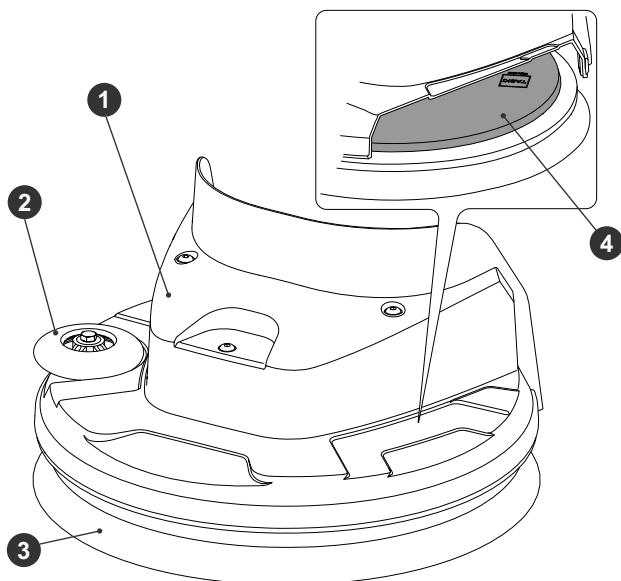

- 1 Unité de brossage
- 2 Roulette déflectrice
- 3 Outil (brosses, pads, etc.)
- 4 Logement de la brosse

Pont à disque double

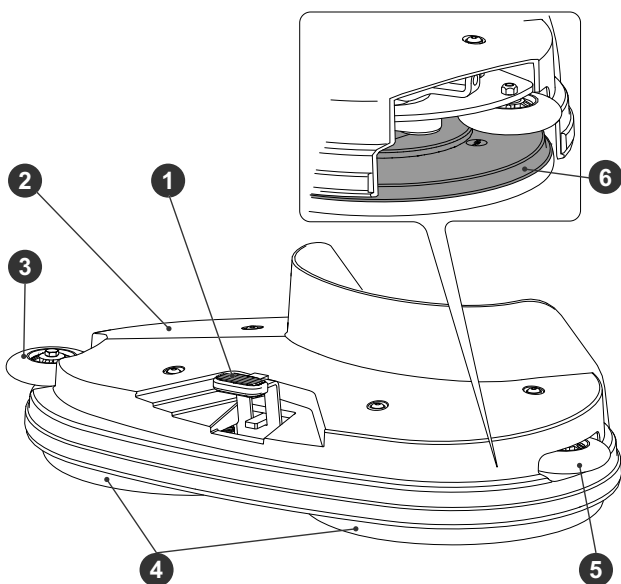

- 1 Déverrouillage de la brosse
- 2 Unité de brossage
- 3 Roulette déflectrice à droite
- 4 Outil (brosses, pads, etc.)
- 5 Roulette déflectrice à gauche
- 6 Logement de la brosse

Pont à brosses cylindriques

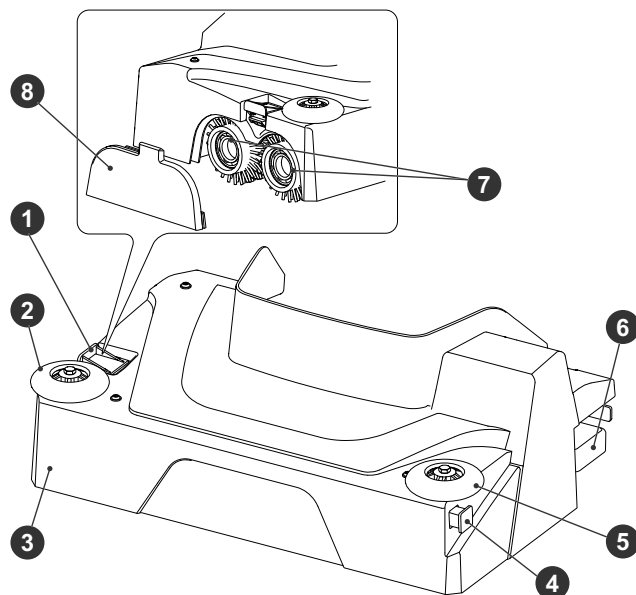

- 1 Déverrouillage de la brosse
- 2 Roulette déflectrice à droite
- 3 Unité de brossage
- 4 Canal de distribution
- 5 Roulette déflectrice à gauche
- 6 Récipient à particules
- 7 Outil (brosses, pads, etc.)
- 8 Support pour accessoire

Pont excentrique

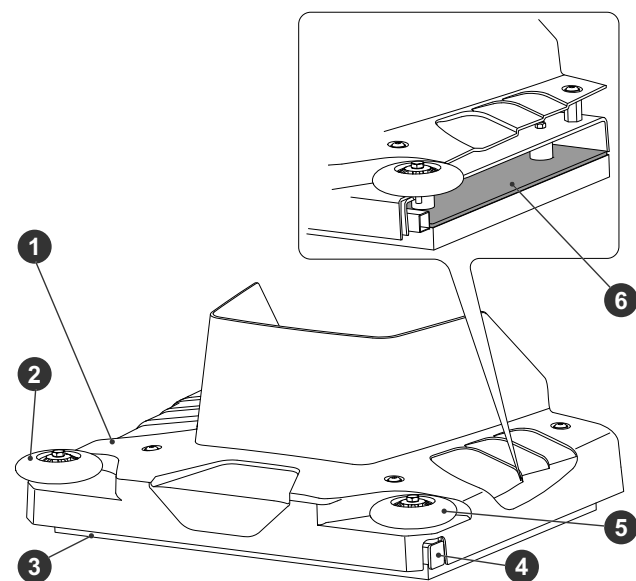

- 1 Unité de brossage
- 2 Roulette déflectrice à droite
- 3 Outil (pad)
- 4 Canal de distribution
- 5 Roulette déflectrice à gauche
- 6 Logement de la brosse

Aperçu de la structure du panneau de commande / de l'écran tactile

Panneau de commande

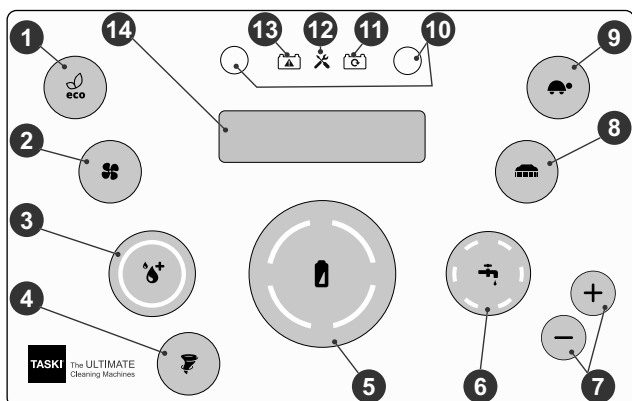

- 1 Clé de mode ECO (MARCHE / ARRÊT)
- 2 Clé de système d'aspiration (MARCHE / ARRÊT)
- 3 Clé de IntelliDose (MARCHE / ARRÊT)
- 4 Clé de Twister (MARCHE / ARRÊT)
- 5 Indicateur de batterie
- 6 Clé d'alimentation de solution de nettoyage (MARCHE / ARRÊT)
- 7 Clés d'alimentation en solution de nettoyage quantité (+ / -)
- 8 Clé d'entraînement des brosses (MARCHE / ARRÊT)
- 9 Clé de conduite lente (MARCHE / ARRÊT)
- 10 Clés de service (également pour le dosage IntelliDose)
- 11 Indicateur de batterie en charge
- 12 Indicateur de service
- 13 Indicateur de défaut sur la batterie / l'alimentation secteur
- 14 Écran

Écran tactile

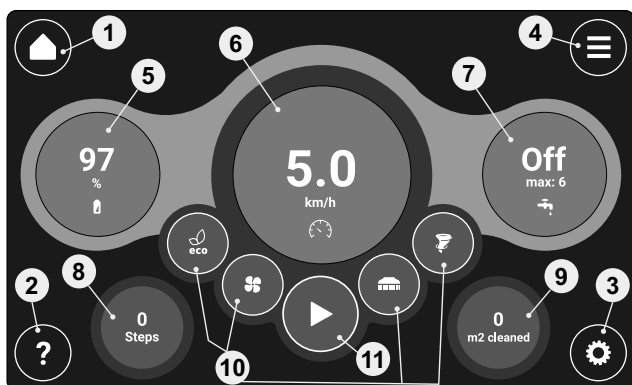

- 1 Écran d'accueil
- 2 Aide
- 3 Configuration
- 4 Menu des réglages étendus
- 5 Indicateur de batterie
- 6 Réglage de la vitesse de conduite
- 7 Réglage de la solution de nettoyage
- 8 Affichage des statistiques (option)
- 9 Affichage des statistiques (option)
- 10 Sélection rapide des fonctions
- 11 Fonctions Marche / Arrêt

Batteries

Batteries admissibles

Des batteries de traction sont nécessaires pour l'utilisation de cette machine (pas de batteries liquides, de démarrage ou portables). Nous recommandons des batteries de traction pures. Seules ces batteries garantissent une longue durée d'utilisation.

Les batteries de traction sont produites sous la forme de batteries fermées ou de batteries sans entretien (VRLA) (gel, AGM, PureLead, lithium). Pour chaque modèle et constructeur, la machine doit être réglée en conséquence.

Chaque batterie offre une durée d'utilisation différente et des caractéristiques de performance variées.

La programmation de la machine ou du chargeur doit être effectuée après l'installation des batteries ou lors d'un changement du type et / ou du fabricant de batteries et avant la mise en service.

Un réglage erroné peut entraîner une panne précoce des batteries.

Remarque:

Ne pas mélanger des batteries différentes, ou des anciennes avec des nouvelles ou des batteries défectueuses.

Remarque:

Les batteries anciennes et / ou défectueuses doivent être éliminées correctement. Consulter les informations à la page 41

Mesures de sécurité pour la manipulation des batteries



Les batteries contiennent de l'acide. Lors des travaux de maintenance, porter des lunettes de protection pour le montage et le démontage des batteries liquides !



Rincer abondamment avec de l'eau propre les projections d'acide dans les yeux ou sur la peau. Puis, consulter immédiatement un médecin. Laver les vêtements avec de l'eau !



Un mélange gazeux dangereux se forme lors du chargement des batteries. Tenir impérativement éloigné des flammes ouvertes ou des objets chauffés !



Ne pas fumer !



Danger de brûlure par acide !



Prudence ! Les pôles de la batterie sont toujours sous tensions, ne pas poser d'objet dessus !



Les bornes de connexion ne doivent pas être pontées !

Attention:

Conserver les batteries propres et sèches. Essuyer immédiatement les fuites d'acide ou d'eau.

- Portez des gants de protection.

⚠ Attention:

Seuls des services après-vente ou des techniciens Diversy agréés peuvent installer les batteries selon le schéma de raccordement.

Les erreurs de montage ou de raccordement peuvent entraîner des blessures graves, une explosion et des dommages importants de la machine et de son environnement.

⚠ Attention:

Veillez à une ventilation suffisante lors du chargement des batteries.

🔍 Remarque:

Respectez également la produit Fiche de donnée de sécurité du fabricant des batteries.

🔍 Remarque:

Respectez également les instructions d'utilisation du fabricant des batteries.

⚠ Attention:

Lors de la maintenance des batteries, celles-ci doivent être séparées de la machine !

Schéma de raccordement des batteries

ULTIMAXX 1900 (Gel)

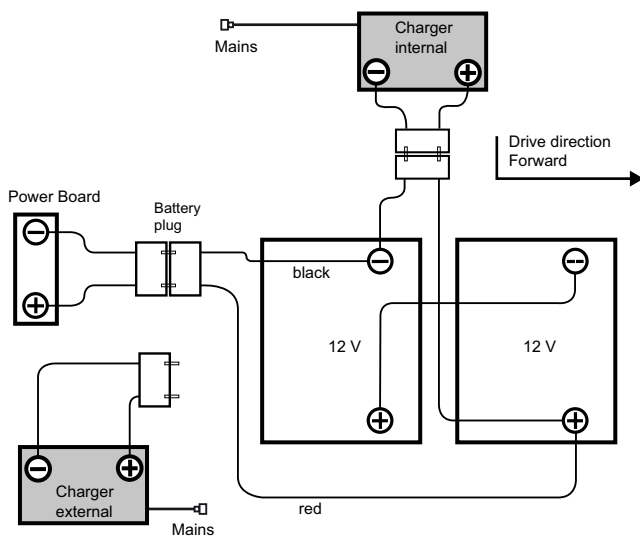

ULTIMAXX 1900 (Lithium)

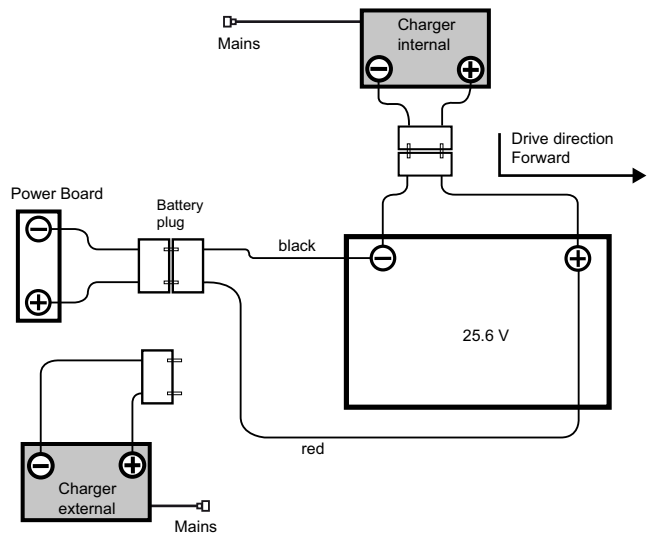

En cas d'urgence

⚠ Danger:

En cas d'urgence (comportement anormal de la machine), la clé doit être retirée.

Processus de charge

⚠ Attention:

Respectez les instructions d'utilisation du fabricant du chargeur de batterie externe.

⚠ Attention:

Chaque type de batterie et / ou fabricant de batterie requiert une courbe de chargement différente. Une courbe de chargement erronée ou l'utilisation d'un chargeur inapproprié entraîne une panne précoce ou une destruction rapide des batteries.

🔍 Remarque:

Les chargeurs embarqués disponibles en option sont adaptés à la taille de la batterie et contiennent plusieurs courbes de chargement réglées en usine ou par le technicien de service TASKI pour les batteries recommandées. Cette consigne s'applique également à l'utilisation de chargeurs stationnaires (externes).

⚠ Attention:

Des utilisations brèves durables avec rechargement consécutif peuvent endommager durablement les batteries.

- Valeur de référence : Avant un rechargement, un déchargement minimum d'env. 20% de la capacité disponible doit avoir eu lieu.

⚠ Attention:

Pour atteindre leur durée de vie maximale, les batteries de traction doivent parcourir 2x par semaine un cycle de charge complet (12-16 heures).

⚠ Attention:

Avant un arrêt de longue durée de la machine, les batteries doivent parcourir un cycle de charge complet. Le chargeur est ensuite séparé de la machine ou du secteur. Les batteries se déchargent au fil du temps. Selon le type, elles doivent être rechargées après 3 à 6 mois.

- Avant une remise en service, les batteries doivent à nouveau parcourir un cycle de charge complet.

⚠ Attention:

Retirez la clé en cas d'arrêt prolongé de la machine.

Processus de chargement avec chargeur externe

🔍 Remarque:

N'utiliser que des chargeurs recommandés par le fabricant de la batterie et certifiés SELV (sécurité très basse tension).

⚠ Danger:

Ne pas brancher le chargeur à la machine lorsqu'il est sous tension (chargeur activé).

L'utilisateur pourrait se blesser par un choc électrique.

⚠ Avertissement:

Les cordons de chargement transmettent des courants élevés. En cas de signe de dommage sur la fiche, le câble ou le raccordement de l'appareil, ne pas utiliser le chargeur

- Raccordez le chargeur de batterie externe à la prise jack chargeur de la batterie.

🔍 Remarque:

Assurez-vous que la fiche soit enfoncée jusqu'à la butée d'arrêt pour garantir un bon contact électrique.

🔍 Remarque:

Vérifier si le chargeur branché a démarré le processus de chargement.

🔍 Remarque:

Toutes les fonctions de la machines sont désactivées pendant le processus de chargement.

Processus de chargement avec chargeur embarqué (en option)

⚠ Attention:

La machine doit être coupée. Retirez la clé.

- Retirez le cordon d'alimentation principale et raccordez-le à une prise (à fusible à action retardée).

Après le processus de chargement

⚠ Avertissement:

Coupez le chargeur avant de séparer le raccordement aux batteries.

La séparation du chargeur allumé peut entraîner une explosion dans le compartiment à batterie.

- Rangez le cordon d'alimentation principale en cas de chargeurs embarqué (en option) dans la zone prévue.
- Conservez le cordon de chargement au sec et à l'abri des dommages.

Maintenance et entretien de batteries ouvertes (liquides)

🔍 Remarque:

L'entretien de batteries ne nécessitant pas de maintenance se limite au maintien de processus de chargement corrects et au réglage de la courbe de chargement.

Ouvrir le compartiment à batterie pour maintenance

- La machine doit être raccordée et la clé retirée.

⚠ Avertissement:

Avant l'ouverture du compartiment à batterie, vérifier que les deux zones de réservoir sont vides.

- Coupez le raccordement batterie - machine sur la prise de déconnexion de batterie.
- Abaissez la raclette.

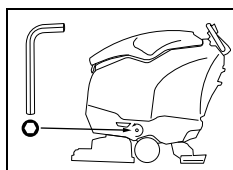

- L'ouverture du compartiment à batterie se trouve en bas à gauche et à droite, à l'avant de la machine.
- Desserrez les deux vis et retirez-les.

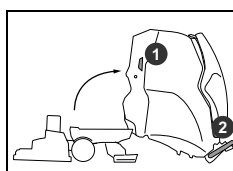

- Tenez-vous à gauche de la machine.
- Agrippez avec une main au niveau de la poignée coquille (1) et avec l'autre le timon (2) et ouvrez le compartiment à batterie avec prudence jusqu'à ce que le timon repose au sol.

⚠ Avertissement:

Après la maintenance, basculez le réservoir prudemment dans la position d'origine et revissez les vis.

🔍 Remarque:

Soulevez à nouveau la raclette.

🔍 Remarque:

Remettez la clé en place.

Avant la mise en service

Déplacement

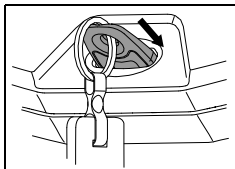

- Allumez la machine (interrupteur).

- Agrippez le timon et positionnez les mains de manière à pouvoir travailler agréablement avec.

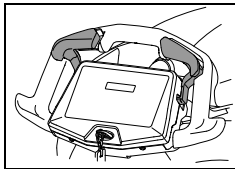

- Appuyez doucement sur l'interrupteur de conduite dans le sens de la marche pour mettre la machine en mouvement, relâchez-le pour l'arrêter.

Installer l'outil

Avant le réglage, vérifiez :

- que la brosse n'est pas en-dessous du marquage rouge (touffe de poils) ou d'une longueur de brosse de 1 cm.
- l'usure et la propreté du pad avant l'utilisation.

⚠ Attention:

N'utilisez pas de brosses ayant atteint la limite d'usure. Celle-ci est indiquée par la longueur de la touffe de poils rouge. Ne pas utiliser de pads usés ou sales. Utilisez uniquement des brosses TASKI originales.

Le non respect peut entraîner des résultats de nettoyage médiocres, voire des dommages sur les sols.

Pont à disque simple et double

- Positionnez les brosses sous l'unité de brossage.
- Mettez la machine en marche.

Les indicateurs s'allument brièvement.

Variante : Unité de relevage automatique des brosses

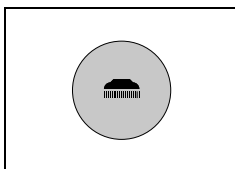

- Appuyez sur les clés d'entraînement des brosses MARCHE / ARRÊT.

L'entraîneur de brosse commence à pulser lentement pendant l'abaissement. Les brosses sont ainsi centrées et raccordées.

L'indicateur s'allume.

Variante : Pédale

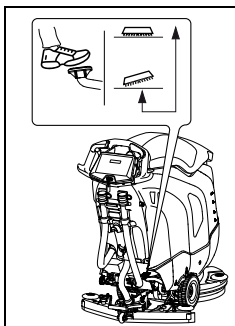

- Déverrouillez la pédale et abaissez lentement les brosses.

L'entraîneur de brosse commence à pulser lentement pendant l'abaissement. Les brosses sont ainsi centrées et raccordées.

L'indicateur d'entraînement des brosses s'allume.

🔊 Remarque:

Une fois que la brosse est abaissée, un léger mouvement d'avant en arrière de la machine permet de faciliter le raccordement.

Pont à brosses cylindriques

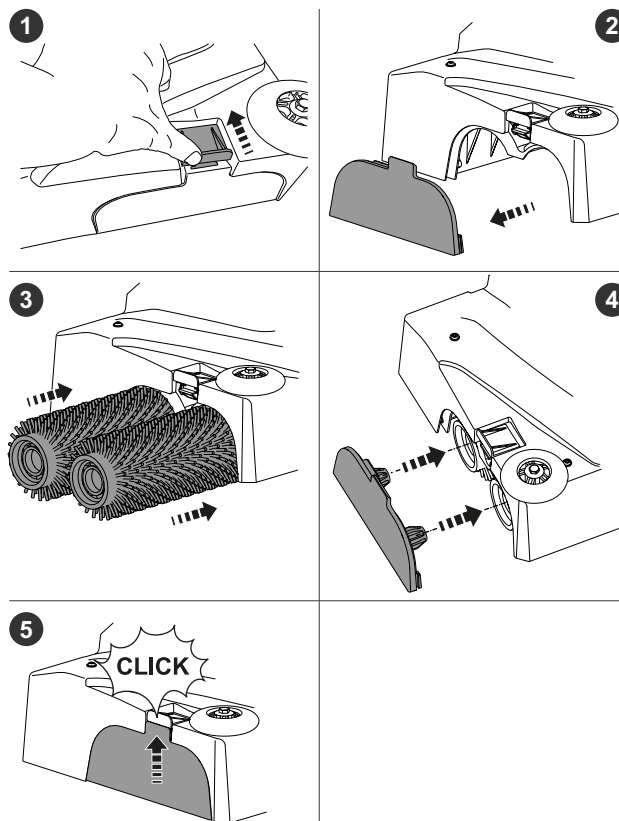

Pont excentrique

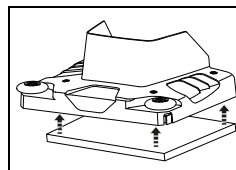

- Appuyez le pad excentrique à la main sur le logement orbital du pad.

🔊 Remarque:

Veillez à ce que le pad soit placé de manière uniforme sur le logement de pad.

Montage de la raclette

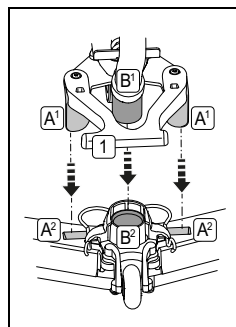

- Positionnez la raclette [A2] sous le support à raclette [A1].
- Appuyez la pédale [1] vers le bas jusqu'à l'enclenchement du support à raclette.
- Enfichez le flexible d'aspiration [B1] sur les embases de la raclette.

Remplir le réservoir d'eau propre

⚠ Attention:

Température d'eau maximale autorisée 60 °C/ 140 °F.

- Diversey recommande l'utilisation d'eau froide, car l'eau chaude adopte immédiatement la température du sol lors du contact avec le sol et n'apporte donc aucun avantage.
- La machine doit être coupée.

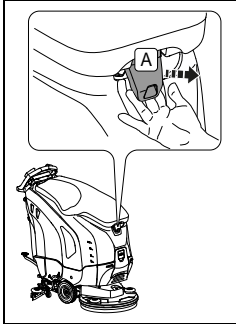

- Saisissez l'ouverture entre le couvercle du réservoir et le réservoir et tirez sur la poignée de déverrouillage.

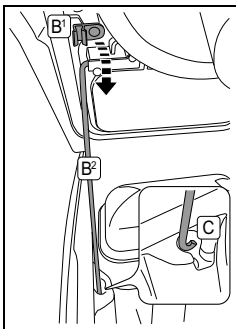

- Ouvrez le couvercle du réservoir.
- Tournez l'étrier de support [B2] hors du support [B1] et placez-le dans le creux du réservoir [C].

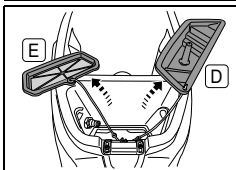

- Retirez le verre doseur [D] et le filtre à eau propre [E].

- Remplissez le réservoir d'eau propre.
Niveau de remplissage maximal autorisé (page 25).
- Tournez l'étrier de support dans le support, basculez à nouveau le couvercle du réservoir dans la position d'origine et appuyez-le vers le bas jusqu'à l'arrêt.

Remplir le réservoir d'eau propre avec le filtre Aqua Stop (optionnel)

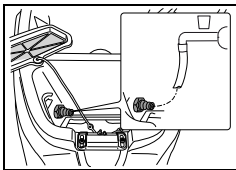

- Connectez un tuyau d'eau au filtre Aqua Stop.

- Remplissez le réservoir d'eau propre.

Dosage

⚠ Avertissement:

Lors de la manipulation de produits chimiques, portez des gants de protection, des lunettes de protection et des vêtements de travail (de protection) correspondants !

Danger:

Utilisez uniquement des produits chimiques recommandés par Diversey et respectez impérativement les informations sur le produit.

L'utilisation de produits inappropriés (notamment de produits contenant du chlore, de l'acide ou un solvant) peut entraîner des troubles de la santé ainsi que des dommages importants sur la machine.

Remarque:

Pour un dosage précis, utilisez l'échelle du verre doseur.

- Le marquage du niveau de remplissage sur le réservoir correspond à celui du verre doseur. Le type de la machine est également indiqué sur le verre doseur !

| Indication sur l'emballage du produit | Capacité du réservoir | Verre doseur |
|---------------------------------------|-----------------------|-------------------|
| 0,5% | 1/2 | 1 x 1/2 |
| | MAX | 1 x MAX |
| 1% | 1/2 | 1 x MAX (2 x 1/2) |
| | MAX | 2 x MAX |

Utilisation du verre doseur

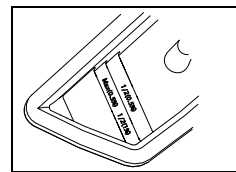

- Versez le produit mesuré avec le verre doseur dans l'eau du réservoir d'eau propre.

- Soulevez légèrement le couvercle du réservoir.
- Remettez l'étrier de support dans le support.
- Fermez le couvercle du réservoir.
- Appuyez légèrement sur la partie avant du couvercle du réservoir pour verrouiller le réservoir.

Dosage automatique (option)

Remarque:

En option, TASKI offre un dosage automatique (IntelliDose). Celui-ci peut être monté ultérieurement.

- Veuillez vous adresser à votre conseiller clientèle

Remplir / vider IntelliDose

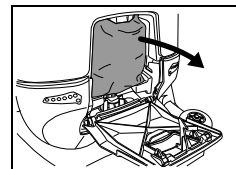

- Ouvrez le couvercle du dosage automatique et retirez le sac concentrique.

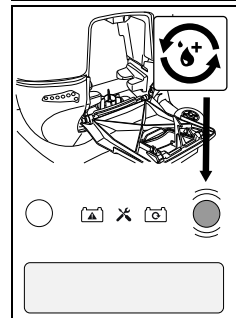

- Maintenez la clé IntelliDose (voir page 27) pendant 2 secondes.
- Appuyez à nouveau sur la clé IntelliDose pour aller au réglage pour la vidange du système.
- Confirmez le démarrage de la vidange en appuyant sur la clé de service droite.

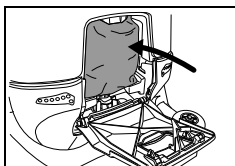

- Installez le nouveau sac concentrique et fermez le couvercle du dosage automatique.

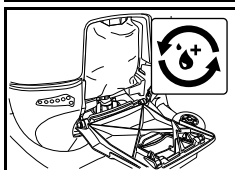

- Remplissez le système en appuyant sur la clé IntelliDose.
- Le remplissage du système dure env. 18 secondes.

Remarque:

L'IntelliDose est maintenant prêt au fonctionnement.

- Dans la section suivante, respectez les réglages pour le concentré et le concentré fort.

Réglage du concentré et concentré fort

- Maintenez la clé Eco-Mode et Support (voir page 27) pendant 2 secondes.

Le menu Power-User apparaît à l'écran.

- Appuyez à nouveau sur la clé Eco-Mode pour aller au réglage entre le concentré et le concentré fort.
- Les clés d'alimentation en solution de nettoyage quantité permettent de régler la sélection entre concentré (0,2% - 0,5%) et concentré fort (1% - 2,5%).
- Appuyez sur la clé de solution de nettoyage pour confirmer la sélection.

Réglage du dosage IntelliDose

- Maintenez la clé IntelliDose pendant 2 secondes.
- Le mesure de réglage du dosage apparaît à l'écran.*
- Les clés d'entretien permettent de régler le dosage en fonction du préréglage du concentré.
- Appuyez à nouveau sur la clé IntelliDose pour confirmer le réglage.

Avant le nettoyage

Avertissement:

Retirez les éventuels objets (pièces en bois, en métal, etc.) de la surface de nettoyage.

Les outils pourraient être endommagés, projetés par la rotation d'objets et ainsi blesser des personnes ou causer des dommages matériels.

Démarrer les opérations

Avertissement:

Lorsque vous travaillez avec cette machine, portez toujours des chaussures antidérapantes et des vêtements de travail appropriés !

Remarque:

Gardez toujours les deux mains sur le volant / la poignée de conduite lorsque la machine est en marche pour une utilisation sûre.

Avertissement:

Familiarisez-vous d'abord avec la machine en essayant de rouler dans un endroit vide !

Avertissement:

S'il existe un risque de chute d'objets pendant l'utilisation de la machine, prendre ou respecter les mesures de protection nécessaires conformément aux prescriptions nationales.

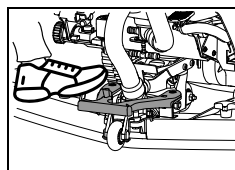

- Abaissez la raclette.

Variante : Unité de relevage automatique des brosses (option ULTIMAXX 1900 Premium)

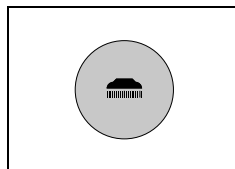

- Appuyez sur les clés d'entraînement des brosses MARCHE / ARRÊT.

Variante : Pédale

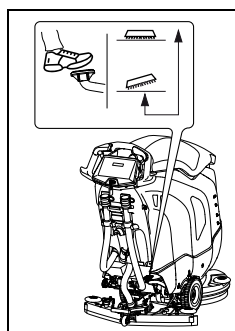

- Déverrouillez la pédale et abaissez lentement les brosses.

Début du nettoyage

- Allumez la machine (enfoncer la clé).

Les indicateurs s'allument brièvement.

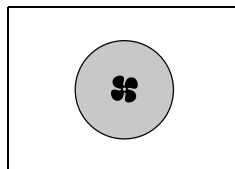

- Appuyez sur la clé de système d'aspiration MARCHE / ARRÊT.

L'indicateur s'allume, le moteur d'aspiration démarre.

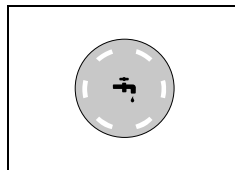

- Appuyez sur la clé d'alimentation en solution de nettoyage MARCHE / ARRÊT.

L'indicateur s'allume.

L'alimentation en solution de nettoyage se met en route quand les brosses tournent.

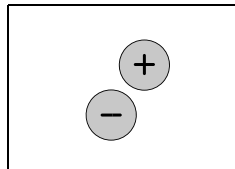

- Choisissez le dosage souhaité en appuyant sur les clés d'alimentation en solution de nettoyage +/-.

Remarque:

Diversey recommande de choisir le bon dosage de produit pour un travail durable.

Un surdosage ou sous-dosage entraîne des résultats de nettoyage peu satisfaisants.

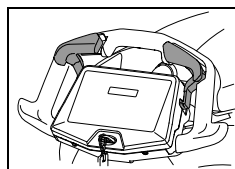

- Appuyez doucement sur l'interrupteur de conduite dans le sens de la marche pour mettre la machine en mouvement.

Coupure en cas de non utilisation

Remarque:

En cas de non utilisation, la machine se coupe automatiquement après 5 minutes.

Pendant ces 5 minutes :

- aucune manipulation des brosses ne doit avoir lieu.
- l'utilisateur ne doit pas s'éloigner de la zone visible de la machine.
- seule la raclette peut être nettoyée des objets aspirés ou coincés.
- l'utilisateur ne doit s'éloigner qu'en vue de libérer la zone de travail, et ce en maintenant un contact visuel avec la machine.

Capacité de la batterie - fin de la préparation au fonctionnement

L'indicateur de batterie vous informe de la durée d'utilisation disponible.

- Quand l'indicateur rouge commence à clignoter, il reste environ 2 minutes d'utilisation.
- Pour les machines avec unité automatique de relevage des brosses, le moteur de brosse est coupé et l'unité de brosse est relevée.
Pour les machines avec pédale, le moteur de brosse est coupé et l'unité de brosse reste au sol.
- L'indicateur rouge passe à une lumière permanente.
- Il vous reste encore 10 minutes pour conduire la machine à la station de charge. La machine s'arrête ensuite automatiquement.
- Pour recommencer à l'utiliser, il faut que la batterie soit complètement chargée.

Méthode de nettoyage

Méthode de travail directe :

Récupération et aspiration en une opération.

Méthode de travail indirecte :

Mettre de la solution de nettoyage, récupérer et aspirer en plusieurs fois.

Remarque:

Dans le cas d'une combinaison spéciale de revêtement de sol / encrassement et de produit de nettoyage, la conduite de la machine peut parfois être gênée.

- La traction de la machine sur le sol peut être améliorée grâce à des roues disponibles en option. Veuillez contacter votre conseiller TASKI.

Remplissage de la solution de nettoyage

Avertissement:

Le travail sans solution de nettoyage peut entraîner des dommages sur les sols.

Attention:

Un bruit provenant de la pompe indique que le réservoir d'eau propre est vide.

- La pompe ne doit en aucun cas continuer à fonctionner à vide.
- La machine doit être coupée.
- Ouvrez le couvercle du réservoir.
- Remplissez le réservoir d'eau propre avec de l'eau, voir page 31.
- Ajoutez le produit de nettoyage à l'aide du verre doseur.
- Fermez le couvercle du réservoir.

Vidangez l'eau de récupération

Cuve de récupération pleine :

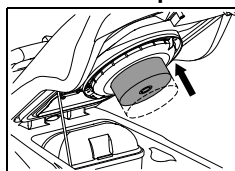

- Lorsque la cuve de récupération est pleine, le flotteur est aspiré dans le filtre d'aspiration.

Le changement de bruit dû à l'augmentation du nombre de tour de l'aspirateur ainsi que l'eau restée sur le sol l'indique.

- Videz la cuve de récupération, voir page 34.

Fin des opérations

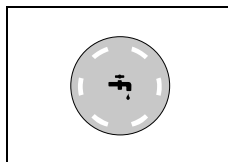

- Appuyez sur la clé de solution de nettoyage MARCHE / ARRÊT.

L'alimentation en solution de nettoyage est arrêtée.

- Avancez encore de quelques mètres afin que les accessoires continuent de tourner encore quelques instants, vous évitez ainsi un « égouttage résiduel ».

Particulièrement important pour les pads de contact TASKI !

Variante : Unité de relevage automatique des brosses (option ULTIMAXX 1900 Premium)

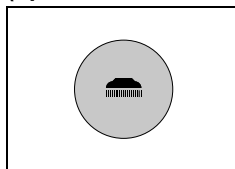

- Appuyez sur les clés d'entraînement des brosses MARCHE / ARRÊT.

L'indicateur s'allume, l'unité de brosse est arrêtée et relevée.

- Avancez encore de quelques mètres afin d'aspirer l'eau de récupération restante.

Variante : Pédale

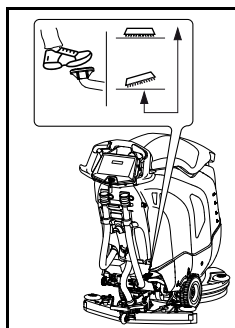

- Pour lever les brosses, appuyez la pédale vers le bas jusqu'à l'enclenchement.

- Avancez encore de quelques mètres afin d'aspirer l'eau de récupération restante.

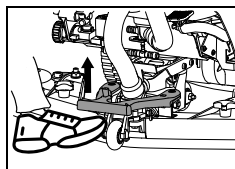

- Soulevez la raclette.
Laissez le système d'aspiration tourner jusqu'à ce que l'eau de récupération résiduelle soit aspirée dans le tuyau.

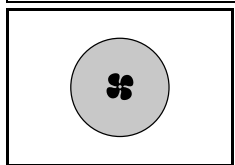

- Appuyez sur la clé de système d'aspiration MARCHE / ARRÊT.

L'indicateur s'allume, le moteur d'aspiration s'arrête.

- Mettez la machine hors marche.

Attention:

Pour les étapes suivantes de purge et de nettoyage, la machine doit toujours être hors marche (retirer la clé).

Retirer et nettoyer la raclette

- Retirez le flexible d'aspiration des embases de la raclette.

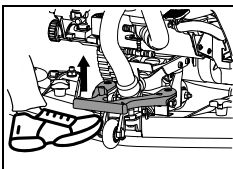

- Soulevez la raclette avec le pied.

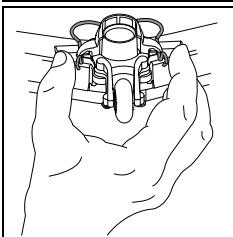

- Pressez les ressorts de verrouillage. Cela ouvre la raclette et permet de la retirer du support.

- Nettoyez la raclette sous l'eau courante à l'aide d'une brosse.

Remarque:

Seules des lames propres et intactes permettent d'obtenir un résultat optimal !

Vider et nettoyer le réservoir d'eau propre et la cuve de récupération

Remarque:

L'évacuation de l'eau sale ou de la solution de nettoyage doit être effectuée conformément aux consignes nationales.

Remarque:

Assurez-vous de respecter les prescriptions concernant le port d'équipement de protection du fabricant de produits détergents lors de la vidange de la cuve de récupération.

Procédez comme suit :

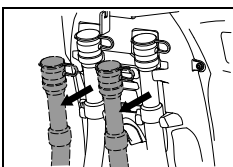

- Retirez le tuyau de vidange à eau propre du support.

- Ouvrez le couvercle rouge ou bleu à hauteur de la poignée, abaissez lentement l'extrémité du tuyau et videz la cuve de récupération ou le réservoir d'eau propre.

Nettoyez la cuve de récupération et le réservoir d'eau propre

- Tournez l'étrier de support hors du support et placez-le dans le creux du réservoir.
- Rincez le réservoir d'eau propre et la cuve de récupération rigoureusement avec de l'eau propre.

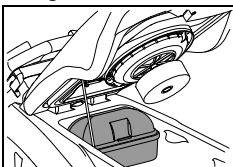

- Retirez le tamis à poussière (jaune), videz-le et rincez-le abondamment sous l'eau courante.

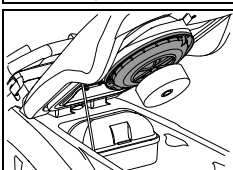

- Retirez le filtre d'aspiration (jaune) et éliminez la poussière avec un chiffon ou avec une brosse souple.

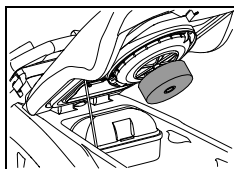

- Contrôlez le bon fonctionnement du flotteur.

- Après la vidange, refermez le couvercle rouge et le couvercle bleu et raccordez à nouveau les tuyaux dans le support.
- Remplacez le tamis à poussière (jaune) et le filtre d'aspiration.

Attention:

Un filtre d'aspiration obstrué peut gêner la performance d'aspiration.

Nettoyer le filtre du réservoir d'eau propre

Attention:

À la fin des opérations, nettoyez le filtre du réservoir d'eau propre.

Les filtres obstrués peuvent empêcher l'alimentation en solution de nettoyage et entraîner ainsi des dommages sur les sols.

- La machine doit être coupée (interrupteur principal).

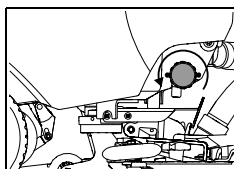

- Dévissez le filtre et retirez-le.
- Rincez-le bien avec de l'eau propre.

Remarque:

Le filtre est plus bas que l'écoulement du réservoir. Le résidu de solution de nettoyage ne s'écoulera qu'après avoir dévissé le filtre.

- Remettez le filtre en place et fermez-le.

Retirer et nettoyer la brosse

Remarque:

Nettoyez la brosse à chaque fois après la fin des travaux de nettoyage.

- La machine doit être coupée.

Pont à disque simple :

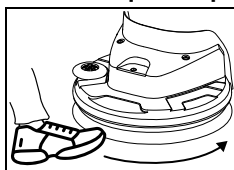

- Éloignez la brosse de l'accouplement d'outil avec le pied dans le sens anti-horaire.

Pont à disque double :

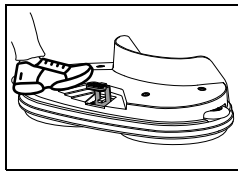

- Appuyez brièvement mais fermement avec le pied sur l'éjection des brosses.

Pont à brosses cylindriques :

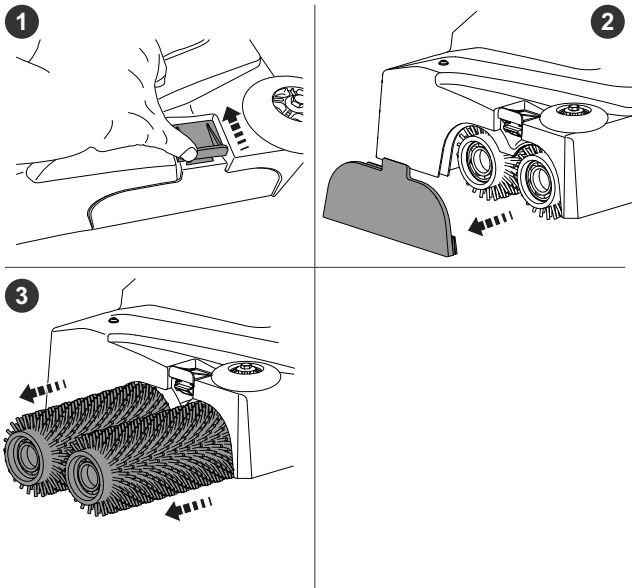

Pont excentrique :

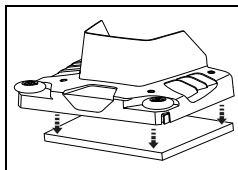

- Retirez à la main le pad orbital du logement orbital du pad.

- Retirez les brosses et nettoyez-les sous l'eau courante.

Nettoyer la machine

⚠ Attention:

Ne nettoyez jamais la machine avec un nettoyeur haute pression ou sous un jet d'eau.

Les pièces mécaniques ou électriques de la machine peuvent être gravement endommagées par la pénétration d'eau.

- Essuyez la machine à l'aide d'un chiffon humide.

Entreposage / stationnement de la machine (hors service)

⚠ Attention:

La machine doit être coupée. Retirez la clé.

🔍 Remarque:

Entreposez la machine avec la raclette relevée, la brosse relevée et le couvercle du réservoir ouvert. Cela permet au réservoir de sécher. Ainsi, l'apparition de moisissures et d'odeurs désagréables peut être évitée.

⚠ Attention:

N'entrez jamais la machine avec une batterie déchargée.

Les batteries seraient sinon endommagées de façon irréparable.

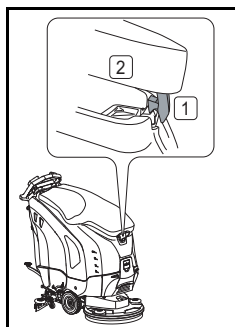

- Ouvrez le couvercle du réservoir, enfoncez prudemment le déverrouillage du couvercle du réservoir [1] vers l'intérieur et abaissez le couvercle du réservoir [2] jusqu'à ce qu'il repose sur le réservoir.

Service, maintenance et entretien

La maintenance de la machine est la condition pour un fonctionnement parfait et une longue durée de vie.

⚠ Avertissement:

Cette machine ne doit être soulevée qu'avec un outil approprié (par exemple une plateforme de levage, rampe d'accès, etc.) !

Du fait du poids important de la machine, des blessures peuvent se produire lors du levage.

⚠ Attention:

N'utilisez que des pièces TASKI originales, sans quoi la garantie et les droits de réclamation sont annulés !

🔍 Remarque:

Afin d'exclure un fonctionnement accidentel de la machine, veillez toujours aux points suivants avant de débiter les travaux d'entretien :

- la machine doit être coupée,
- retirer la clé et

Explication des symboles :

◇ = A chaque fin de nettoyage, ◇◇ = chaque semaine,

◇◇◇ = chaque mois, ⊗ = service de lampe

| Activité | ◇ | ◇◇ | ◇◇◇ | ⊗ | Page |
|---|---|----|-----|---|------|
| Charger les batteries | • | | | | 29 |
| Remplir d'eau distillée (batteries liquides) Respectez le carnet de contrôle du fabricant de la batterie ! | | • | | | 29 |
| Vider et nettoyer le réservoir d'eau propre et la cuve de récupération | • | | | | 34 |
| Nettoyer toutes les pièces marquées en jaune | • | | | | |
| Nettoyer les brosses | • | | | | 34 |
| Nettoyer la raclette, contrôler l'usure des lames et les remplacer éventuellement | • | | | | 34 |
| Essuyer la machine avec un chiffon humide | • | | | | 35 |
| Nettoyer le joint du couvercle du réservoir et contrôler la présence de fissures, le remplacer éventuellement | • | | | | |
| Contrôler le filtre HEPA et le remplacer éventuellement | • | | | | |
| Programme de maintenance / service par un technicien de service Diversy | | | | • | |

Remplacement des lames

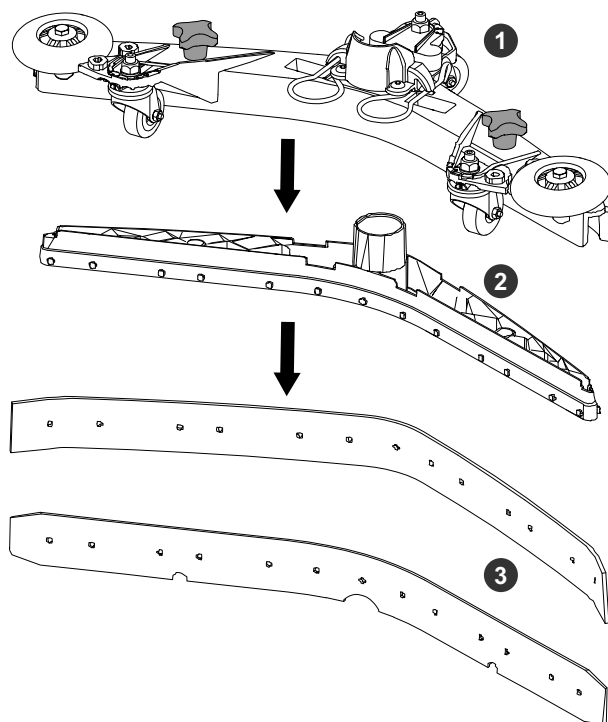

- Dévissez les poignées étoilées (1), retirez le corps des lames (2) du corps de la raclette et retirez les lames (3)
- Vous pouvez maintenant tourner ou changer les lames.
- Insérez à nouveau le corps des lames (2) dans le corps de la raclette et revissez les poignées étoilées (1).

Intervalle de maintenance

Les machines TASKI sont des machines de grande qualité dont la sécurité a été contrôlée à l'usine par des contrôleurs autorisés. Après une longue durée d'utilisation, les composants électriques et mécaniques sont soumis à l'usure et au vieillissement.

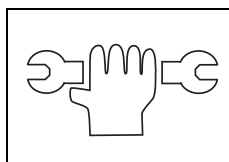

- Pour conserver la fiabilité et la disponibilité, un service d'entretien doit être effectué lorsque l'indicateur de maintenance s'allume (réglages par défaut 550heures de travail) ou au moins une fois par an.

Remarque:

Dans le cas d'une sollicitation extraordinaire et/ou une maintenance insuffisante, des intervalles plus courts sont possibles.

Service clientèle

Si vous nous contactez en raison d'un dysfonctionnement ou d'une commande, veuillez toujours mentionner la désignation de type et le numéro de la machine.

Ces informations se trouvent sur la plaque signalétique de votre machine. Vous trouverez l'adresse du partenaire de service TASKI le plus proche de chez vous à la dernière page des présentes instructions d'utilisation.

Défauts

| Défaut | Cause possible | Résolution du défaut | Page |
|--|---|--|------|
| Impossible de mettre la machine en marche | Machine arrêtée | <ul style="list-style-type: none"> Enfoncer la clé | 25 |
| | Fusible principal défectueux | <ul style="list-style-type: none"> Contrôler / remplacer le fusible Contacter le partenaire de service | |
| | Système anti-démarrage activé ou problème du système de contrôle | <ul style="list-style-type: none"> Contacter le partenaire de service | |
| | Batterie déchargée ou chargeur défectueux | <ul style="list-style-type: none"> Charger la batterie Contacter le partenaire de service | 30 |
| | Batteries défectueuses | <ul style="list-style-type: none"> Contacter le partenaire de service | |
| Impossible de couper l'unité de brosse ou le système d'aspiration | Problème dans l'électronique ou le panneau de commande | <ul style="list-style-type: none"> Interrompre la machine en retirant la clé Contacter le partenaire de service | 25 |
| La brosse ne tourne pas | Entraîneur de brosse coupé | <ul style="list-style-type: none"> Appuyer sur la clé de brosse | 25 |
| | Fusible principal défectueux | <ul style="list-style-type: none"> Remplacer le fusible | |
| | Le moteur tourne mais pas la brosse | <ul style="list-style-type: none"> Courroie d'entraînement déchirée Contacter le partenaire de service | |
| Mauvaise performance d'aspiration Le sol reste mouillé L'eau de récupération n'est pas aspirée | Système d'aspiration non allumé | <ul style="list-style-type: none"> Appuyer sur la clé de système d'aspiration | 25 |
| | Flexible d'aspiration non enfiché | <ul style="list-style-type: none"> Enficher le flexible d'aspiration | 30 |
| | La raclette n'est pas au sol | <ul style="list-style-type: none"> Contrôler le fonctionnement de la suspension à raclette | 30 |
| | Lames usées | <ul style="list-style-type: none"> Remplacer les lames | 36 |
| | Tuyau ou raclette obstrué(e) (par ex. bouts de bois, restes de tissu) | <ul style="list-style-type: none"> Retirer les corps étrangers | |
| | Filtre d'aspiration obstrué | <ul style="list-style-type: none"> Retirer les corps étrangers | 25 |
| | Indicateur de système d'aspiration allumé mais l'aspirateur ne fonctionne pas | <ul style="list-style-type: none"> Contrôler le fusible, le remplacer si nécessaire Fusible en bon état, contactez votre partenaire de service | 30 |
| Le système d'aspiration se coupe | Cuve de récupération pleine | <ul style="list-style-type: none"> Vider la cuve de récupération Contrôlez la surveillance de batterie Contrôlez les fusibles | 34 |
| | Cuve de récupération encrassée | <ul style="list-style-type: none"> Contrôler ou nettoyer éventuellement. | 34 |
| Sortie de solution de nettoyage insuffisante | Réservoir de solution de nettoyage vide | <ul style="list-style-type: none"> Contrôler le réservoir de solution de nettoyage | 33 |
| | Réglage de la solution de nettoyage trop bas | <ul style="list-style-type: none"> Régler la quantité de solution de nettoyage à l'aide de la clé +/- | 25 |
| | Clé de solution de nettoyage coupée | <ul style="list-style-type: none"> Appuyer sur la clé de solution de nettoyage | 25 |

Données techniques

| Plateau de brosses | Disque simple | | Disque double | Unité |
|---|--------------------|-------|---------------|------------------|
| | Largeur de travail | 43 cm | 50 cm | |
| Rendement de surface théorique | 1935 | 2250 | 2475 | m/s ² |
| Largeur de la raclette | 72 | | 82 | cm |
| Longueur | 122 | 125 | 120 | cm |
| Largeur | 70 | | 60 | cm |
| Hauteur | 111 | | | cm |
| Poids maximal de la machine prête au fonctionnement | 188 | 192 | 193 | kg |
| Tension nominale | 24 V | | | CC |
| Puissance nominale | 1340 | | | W |
| Réservoir d'eau propre nominal +/- 5% | 43 | | | l |

| Plateau de brosses | Disque double | Brosse cylindrique | Unité |
|---|--------------------|--------------------|------------------|
| | Largeur de travail | 65 cm (2x33 cm) | |
| Rendement de surface théorique | 2475 | 2475 | m/s ² |
| Largeur de la raclette | 72 | 82 | cm |
| Longueur | 126 | 121 | cm |
| Largeur | 70 | 64 | cm |
| Hauteur | 111 | | cm |
| Poids maximal de la machine prête au fonctionnement | 196 | 204 | kg |
| Tension nominale | 24 V | | CC |
| Puissance nominale | 1340 | 1590 | W |
| Réservoir d'eau propre nominal +/- 5% | 43 | | l |

| Plateau de brosses | Brosses cylindriques | Excentrique | Unité |
|---|----------------------|-----------------|------------------|
| | Largeur de travail | 65 cm (2x65 cm) | |
| Rendement de surface théorique | 2925 | 2250 | m/s ² |
| Largeur de la raclette | 820 | | cm |
| Longueur | 122 | 123 | cm |
| Largeur | 74 | 53 | cm |
| Hauteur | 111 | | cm |
| Poids maximal de la machine prête au fonctionnement | 206 | 197 | kg |
| Tension nominale | 24 V | | CC |
| Puissance nominale | 1590 | 990 | W |
| Réservoir d'eau propre nominal +/- 5% | 43 | | l |

Valeurs déterminées selon la CEI 60335-2-72

| Plateau de brosses Largeur de travail | Disque simple | | Disque double | Unité |
|---|---------------|-------|-------------------|------------------|
| | 43 cm | 50 cm | 55 cm (2 x 28 cm) | |
| Poids de la machine avec batteries (poids de transport) | 146 | 150 | 151 | kg |
| Poids de la machine avec batteries (poids de transport) | 135 | 138 | 140 | kg |
| Niveau de pression acoustique LpA | 63 | | | dB(A) |
| Incertitude KpA | 2.5 | | | dB(A) |
| Valeur de vibration totale | < 2,5 | | | m/s ² |
| Incertitude K | 0,25 | | | m/s ² |
| Protection anti-éclaboussures | IPX3 | | | |
| Classe de protection | III | | | |

| Plateau de brosses Largeur de travail | Disque double | Brosses cylindriques | Unité |
|---|-----------------|----------------------|------------------|
| | 65 cm (2x33 cm) | 55 cm (2 x 55 cm) | |
| Poids de la machine avec batteries (poids de transport) | 154 | 162 | kg |
| Poids de la machine avec batteries (poids de transport) | 143 | 151 | kg |
| Niveau de pression acoustique LpA | 63 | | dB(A) |
| Incertitude KpA | 2.5 | | dB(A) |
| Valeur de vibration totale | < 2,5 | | m/s ² |
| Incertitude K | 0,25 | | m/s ² |
| Protection anti-éclaboussures | IPX3 | | |
| Classe de protection | III | | |

| Plateau de brosses Largeur de travail | Brosses cylindriques | Excentrique | Unité |
|---|----------------------|-------------|------------------|
| | 65 cm (2x65 cm) | 50 cm | |
| Poids de la machine avec batteries (poids de transport) | 164 | 155 | kg |
| Poids de la machine avec batteries (poids de transport) | 153 | 143 | kg |
| Niveau de pression acoustique LpA | 63 | | dB(A) |
| Incertitude KpA | 2.5 | | dB(A) |
| Valeur de vibration totale | < 2,5 | | m/s ² |
| Incertitude K | 0,25 | | m/s ² |
| Protection anti-éclaboussures | IPX3 | | |
| Classe de protection | III | | |

Accessoires

| N° | Article | Disque simple | | Disque double | Disque double |
|---------|---|---------------|-------|---------------|---------------|
| | | 43 cm | 50 cm | 2x28 cm | 2x33 cm |
| 7510829 | Disque entraîneur 43 cm | 1x | | | |
| 8504750 | Brosse à récurer nylon 43 cm | 1x | | | |
| 8504780 | Brosse à récurer abrasive 43 cm | 1x | | | |
| 8504800 | Brosse à récurer béton lavé 43 cm | 1x | | | |
| 7510830 | Disque entraîneur 50 cm | | 1x | | |
| 8504770 | Brosse à récurer nylon 50 cm | | 1x | | |
| 8505130 | Brosse à récurer nylon abrasive 50 cm | | 1x | | |
| 8505120 | Brosse à récurer béton lavé 50 cm | | 1x | | |
| 7510634 | Disque entraîneur 28 cm | | | 2x | |
| 7519395 | Brosse à récurer nylon 28 cm | | | 2x | |
| 7510632 | Brosse à récurer béton lavé 28 cm | | | 2x | |
| 7510633 | Brosse à récurer abrasive 28 cm | | | 2x | |
| 7515515 | Disque entraîneur 33 cm | | | | 2x |
| 7515516 | Brosse à récurer nylon 33 cm | | | | 2x |
| 7515517 | Brosse à récurer béton lavé 33 cm | | | | 2x |
| 7515518 | Brosse à récurer abrasive 33 cm | | | | 2x |
| 7524965 | Filtre HEPA H13 | x | x | x | x |
| 7525084 | Auto FillStop | x | x | x | x |
| 8502830 | Tuyau de remplissage avec NC universel | x | x | x | x |
| 7525083 | IntelliDose + | x | x | x | x |
| 7525081 | IntelliTrail 2.0 | x | x | x | x |
| 7525082 | IntelliTouch | x | x | x | x |
| | Différents pads (polyester marron, bleu, rouge et pad de contact) | | x | x | x |

| N° | Article | Brosse cylindrique | Brosse cylindrique | Excentrique |
|---------|---|--------------------|--------------------|-------------|
| | | 55 cm | 65 cm | 50 cm |
| 7524966 | Brosse cylindrique 55 cm | 2x | | |
| 7524979 | Brosse cylindrique béton lavé 55 cm | 2x | | |
| 7524982 | Brosse cylindrique 65 cm | | 2x | |
| 7524983 | Brosse cylindrique béton lavé 65 cm | | 2x | |
| 7524967 | Support de pad excentrique | | | 1x |
| 211985 | Pad excentrique (Twister) vert | | | 1x |
| 7524965 | Filtre HEPA H13 | x | | x |
| 7525084 | Auto FillStop | x | | x |
| 8502830 | Tuyau de remplissage avec NC universel | x | | x |
| 7525083 | IntelliDose + | x | | x |
| 7525081 | IntelliTrail 2.0 | x | | x |
| 7525082 | IntelliTouch | x | | x |
| | Différents pads (polyester marron, bleu, rouge et pad de contact) | | | x |

Transport

Avertissement:

Cette machine ne doit être soulevée qu'avec un outil approprié (par exemple une plateforme de levage, rampe d'accès, etc.) !

Remarque:

Transportez la machine debout.

Remarque:

Assurez-vous que la machine soit bien attachée et sécurisée dans le véhicule de transport.

Mise au rebut

Remarque:

Après leur retrait progressif, la machine et les accessoires doivent être remis à un centre d'élimination approprié conformément aux prescriptions nationales.

- Votre partenaire de service Diversey peut vous aider.

Batteries

Avertissement:

Les batteries doivent être retirées de la machine avant que celle-ci ne soit amenée à un centre d'élimination.

Les batteries usagées doivent être recyclées conformément à la directive européenne 2006/66/CE ou des directives nationales correspondantes.

IT Traduzione delle Istruzioni d'uso originali



Leggere attentamente le istruzioni d'uso e di sicurezza prima della prima messa in esercizio. Conservare con cura e a portata di mano le presenti istruzioni d'uso per una rapida consultazione in qualsiasi momento.

Spiegazione dei simboli

Pericolo:

Questo simbolo indica informazioni importanti. Il mancato rispetto di queste note può condurre a pericolo per le persone e/o a gravi danni materiali!

Attenzione:

Questo simbolo indica informazioni importanti. Il mancato rispetto di queste note può condurre a pericolo per le persone e a gravi danni materiali!

Attenzione:

Questo simbolo indica informazioni importanti. Il mancato rispetto di queste note può portare a malfunzionamenti e danni materiali!

Nota:

Questo simbolo indica informazioni importanti relative all'uso efficiente del prodotto. Il mancato rispetto di queste note può portare a malfunzionamenti!

Indice

| | |
|---|----|
| Istruzioni di sicurezza | 42 |
| Prodotti per la pulizia | 43 |
| Ulteriori documenti | 43 |
| Protezione ambientale | 44 |
| Simboli applicati sull'apparecchio | 44 |
| Struttura macchina | 45 |
| Struttura accessorio aggregati | 46 |
| Struttura pannello di comando/touchscreen | 47 |
| Batterie | 47 |
| Prima della messa in servizio | 49 |
| Inizio del lavoro | 52 |
| Fine operazioni | 53 |
| Assistenza, cura e manutenzione | 55 |
| Guasti | 57 |
| Dati tecnici | 58 |
| Accessori | 60 |
| Trasporto | 61 |
| Smaltimento | 61 |

Corretto utilizzo

Le macchine sono destinate ad un uso commerciale (ad esempio in hotel, scuole, ospedali, fabbriche, centri commerciali, uffici, ecc.).

La macchina va utilizzata per la pulizia a umido di rivestimenti di pavimenti duri rispettando scrupolosamente le istruzioni d'uso.

Attenzione:

La macchina non va utilizzata per la lucidatura, l'oliatura e la ceratura, la pulizia di tappeti e l'aspirazione della polvere. La pulizia a umido di parquet e pavimenti in laminato con questa macchina è a proprio rischio e pericolo.

Attenzione:

La macchina è predisposta esclusivamente per l'uso in ambienti interni.

Attenzione:

La macchina può essere tenuta esclusivamente in ambienti interni.

Pericolo:

Le modifiche alla macchina non autorizzate da Diversy portano all'invalidazione dei simboli di sicurezza e della conformità CE. Un impiego della macchina contrario al suo corretto utilizzo potrebbe comportare danni alle persone, alla macchina e all'ambiente di lavoro. In tali casi decadono normalmente tutti gli eventuali diritti di garanzia e di assicurazione.

Istruzioni di sicurezza

Le macchine TASKI sono conformi, per progettazione e costruzione, ai requisiti rilevanti essenziali di sicurezza e di salute delle direttive CE e recano pertanto la marcatura CE.

Pericolo:

La macchina deve essere utilizzata solo da persone che siano adeguatamente formate a tale scopo o abbiano dimostrato la loro capacità di operare e siano espressamente autorizzate a usare la macchina.

Pericolo:

La macchina non deve essere utilizzata da persone con capacità fisiche, sensoriali o mentali ridotte, inclusi bambini, o che manchino di esperienza o conoscenza della macchina stessa.

I bambini devono essere sorvegliati per assicurarsi che non giochino con la macchina.

Pericolo:

La macchina non può essere utilizzata in ambienti in cui sono immagazzinati o trattati materiali potenzialmente esplosivi e infiammabili (ad esempio benzina, solventi, olio, polvere, ecc.).

I componenti elettrici o meccanici possono provocare l'ignizione di queste sostanze.

Pericolo:

La macchina non va utilizzata per l'aspirazione di sostanze tossiche, nocive, corrosive o irritanti (ad esempio, polveri nocive, ecc.) o di liquidi infiammabili. Il sistema di filtraggio non è in grado di filtrare sostanze di questo tipo in maniera sufficiente.

Non si possono escludere possibili danni per la salute degli utenti e di terzi.

Pericolo:

Prestare attenzione alle condizioni locali, a terze persone e ai bambini. In particolare, è necessario rallentare nei pressi di angoli ciechi, come ad es. prima di porte o curve.

Pericolo:

Non è consentito trasportare altre persone e oggetti con questa macchina.

Pericolo:

In caso di malfunzionamenti o difetti, o dopo una collisione o una caduta, la macchina deve essere controllata da personale autorizzato prima di riprenderne l'uso. Lo stesso vale se la macchina viene lasciata all'aperto, immersa in acqua o esposta all'umidità.

Pericolo:

In caso di danni alle parti di sicurezza, come la copertura spazzole, il cavo di alimentazione principale o i coperchi che consentono l'accesso alle parti in tensione, la macchina deve essere spenta immediatamente!

Pericolo:

La macchina non deve sostare, né essere parcheggiata o immagazzinata in pendenza.

Pericolo:

Quando si lavora sulla macchina, quest'ultima deve essere spenta e la chiave deve essere estratta.

Pericolo:

La macchina può essere utilizzata in spostamento su pendenze <2%. Le pendenze vanno affrontate a una velocità di marcia ridotta e utilizzando la "modalità tartaruga", in modo tale che sia possibile garantirne l'arresto sicuro.

Le sterzate brusche su pendenze possono compromettere la stabilità della macchina e sono pertanto vietate. Pericolo di incidente.

Pericolo:

La macchina deve essere utilizzata solo su un piano stabile, fisso e con una capacità portante sufficiente.

Il mancato rispetto può comportare il pericolo di incidenti.

Attenzione:

La macchina può essere usata e immagazzinata solo in un ambiente asciutto, privo di polvere e a temperature comprese fra +10 °C / + 50 °F e +35 °C / + 95 °F.

Attenzione:

Le riparazioni di parti meccaniche o elettriche della macchina devono essere eseguite esclusivamente da personale autorizzato che conosca tutte le norme di sicurezza pertinenti.

Attenzione:

Devono essere utilizzati solo gli accessori (spazzole, pad, ecc.) definiti nelle presenti istruzioni d'uso come "Accessori" o consigliati da un consulente TASKI. Altri accessori possono pregiudicare la sicurezza e le funzioni della macchina.

Attenzione:

Anche le norme nazionali per la tutela delle persone e la prevenzione degli infortuni, nonché le istruzioni per l'uso dei detergenti del produttore, devono essere pertanto rispettate.

Attenzione:

Spegnere immediatamente il gruppo aspiratore se dalla macchina fuoriesce schiuma o liquido!

Attenzione:

Questa macchina può essere utilizzata solo con batterie adatte e con caricabatterie testati.

Attenzione:

La macchina deve essere protetta contro l'uso non autorizzato. Pertanto estrarre sempre la chiave prima di allontanarsi dalla macchina, oppure conservarla in un vano chiuso.

Nota:

Le macchine e gli apparecchi TASKI sono progettati in modo che, secondo lo stato attuale delle conoscenze, possano essere esclusi rischi per la salute a causa del rumore o delle vibrazioni.

Vedere le informazioni tecniche a pagina 58.

Prodotti per la pulizia

Nota:

Le macchine TASKI sono progettate in modo da ottenere i migliori risultati di pulizia con i prodotti per la pulizia TASKI. Altri prodotti per la pulizia possono causare un malfunzionamento o danni alla macchina o all'ambiente. Per questo motivo, si consiglia di utilizzare solo prodotti per la pulizia TASKI.

I guasti che sorgono a causa di prodotti per la pulizia errati non sono coperti dalla garanzia.

- Per ulteriori informazioni rivolgersi al proprio partner di assistenza TASKI.

Ulteriori documenti

Nota:

Lo schema elettrico di questa macchina si trova nella lista delle parti di ricambio.

- Contattare il servizio clienti per maggiori informazioni.

Nota:

Queste istruzioni d'uso come tutte le istruzioni d'uso per le macchine TASKI sono disponibili presso il seguente sito web:

www.taski.com

Protezione ambientale



I materiali dell'imballaggio sono riciclabili. Non smaltire l'imballaggio con i rifiuti domestici, ma conferirlo al riciclaggio.



Gli apparecchi usati contengono materiali riciclabili preziosi, che dovrebbero pertanto essere conferiti al riciclaggio per assicurare il loro riutilizzo. Batterie, olio e sostanze simili non devono essere dispersi nell'ambiente. Smaltire pertanto gli apparecchi usati attraverso idonei centri di raccolta.

Simboli applicati sull'apparecchio

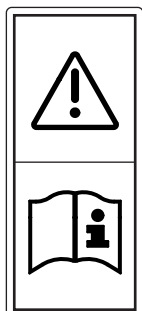

Adesivo che indica di leggere le istruzioni d'uso:
Prima di eseguire qualsiasi operazione con la macchina, leggere attentamente le istruzioni d'uso.

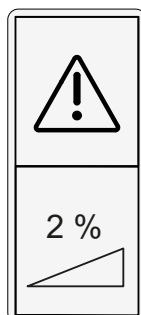

Adesivo relativo alla pendenza:
Non utilizzare la macchina su superfici con una pendenza maggiore a quella specificata sull'apparecchio.



Adesivo relativo ai prodotti:
Questa macchina è progettata per garantire i migliori risultati di pulizia con i prodotti per la pulizia TASKI. Per questo motivo, si consiglia di utilizzare solo prodotti per la pulizia TASKI.

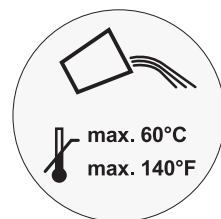

Adesivo relativo alla temperatura dell'acqua:
Temperatura massima consentita dell'acqua 60 °C/140 °F. Diversey raccomanda l'uso di acqua fredda, perché l'acqua calda assume immediatamente la temperatura del pavimento quando vi entra in contatto, e quindi non comporta alcun vantaggio.

Struttura macchina

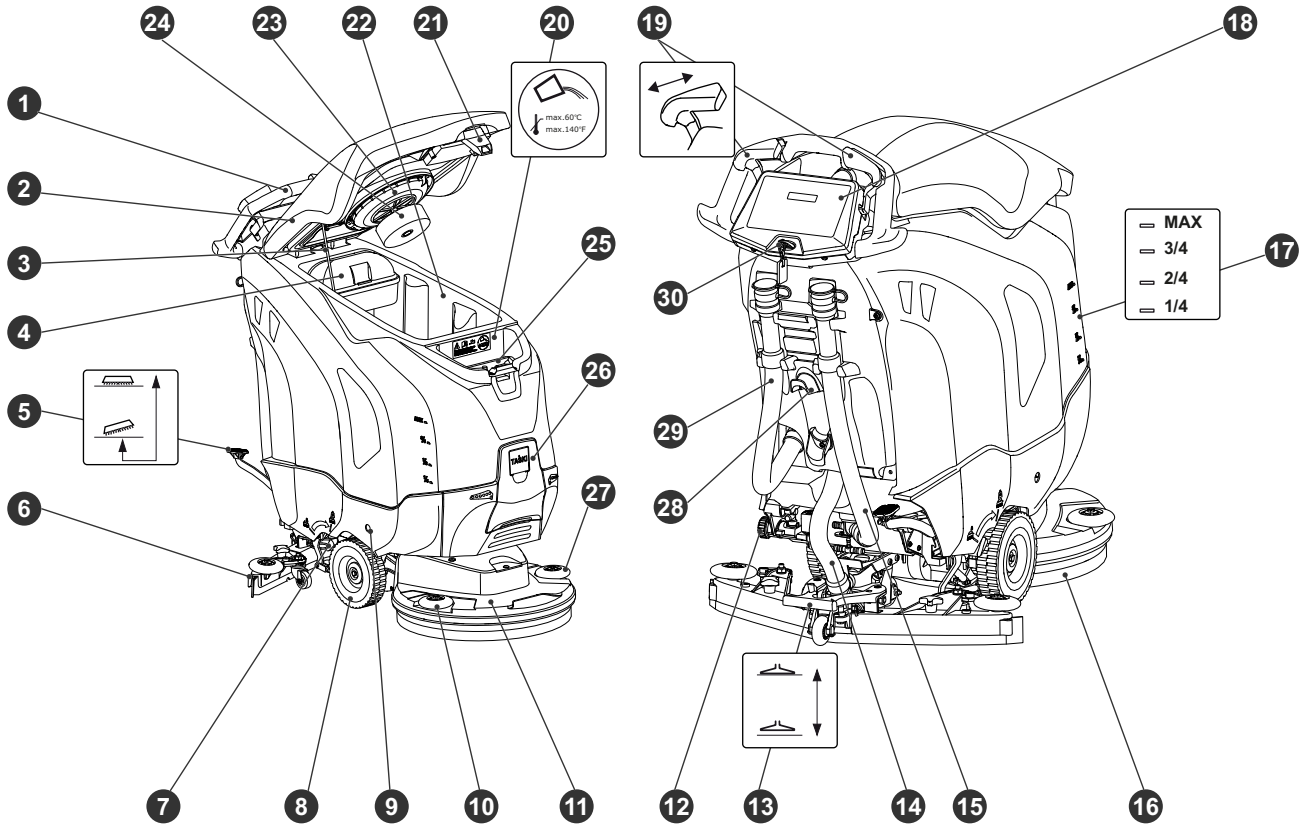

- 1 Impugnatura di guida
- 2 Coperchio serbatoio
- 3 Coperchio serbatoio staffa per il sollevamento
- 4 Filtro a setaccio
- 5 Variante: pedale gruppo spazzole accessorio
- 6 Succhiatore
- 7 Leva per ridurre la pressione spazzola/pressione accessorio
- 8 Ruota di trasporto
- 9 Sblocco vano batterie
- 10 Ruota paraurti destra
- 11 Gruppo spazzola
- 12 Filtro serbatoio acqua pulita sporco
- 13 Pedale gruppo spazzole succhiatore
- 14 Flessibile aspiratore
- 15 Tubo di svuotamento soluzione di pulizia (coperchio blu)
- 16 Accessorio (spazzole, pad, ecc.)
- 17 Indicatore livello di riempimento
- 18 Pannello di comando o touchscreen
- 19 Combinatore di comando
- 20 Serbatoio acqua pulita
- 21 Sblocco coperchio serbatoio
- 22 Serbatoio acqua sporca
- 23 Filtro aspirazione
- 24 Galleggiante (protezione troppo-pieno serbatoio di recupero)
- 25 Dosatore
- 26 Vano per il dosaggio automatico
- 27 Ruota paraurti sinistra
- 28 Avvolgicavo
- 29 Tubo di svuotamento acqua sporca (coperchio rosso)
- 30 Interruttore a chiave

Struttura accessorio aggregati

Monospazzola coperchio

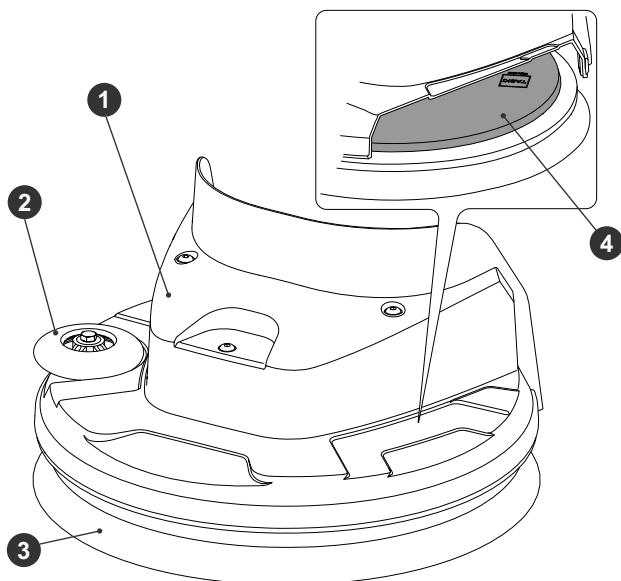

- 1 Gruppo spazzola
- 2 Ruota paraurti
- 3 Accessorio (spazzole, pad, ecc.)
- 4 Alloggiamento accessorio

Doppia spazzola coperchio

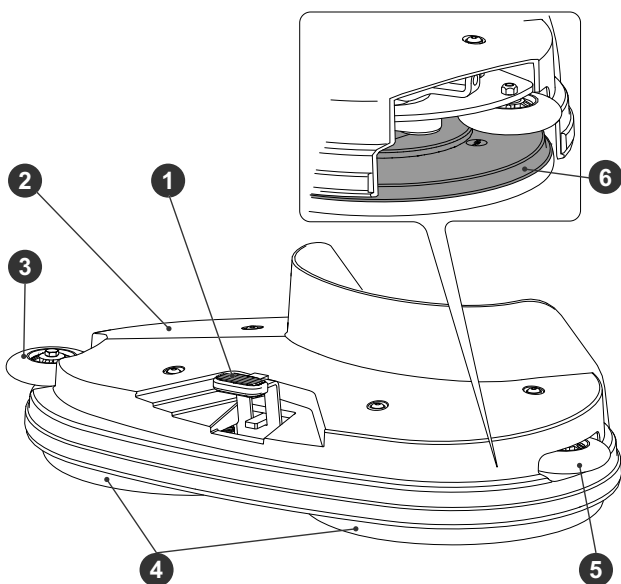

- 1 Sblocco accessorio
- 2 Gruppo spazzola
- 3 Ruota paraurti destra
- 4 Accessorio (spazzole, pad, ecc.)
- 5 Ruota paraurti sinistra
- 6 Alloggiamento accessorio

Spazzole cilindriche coperchio

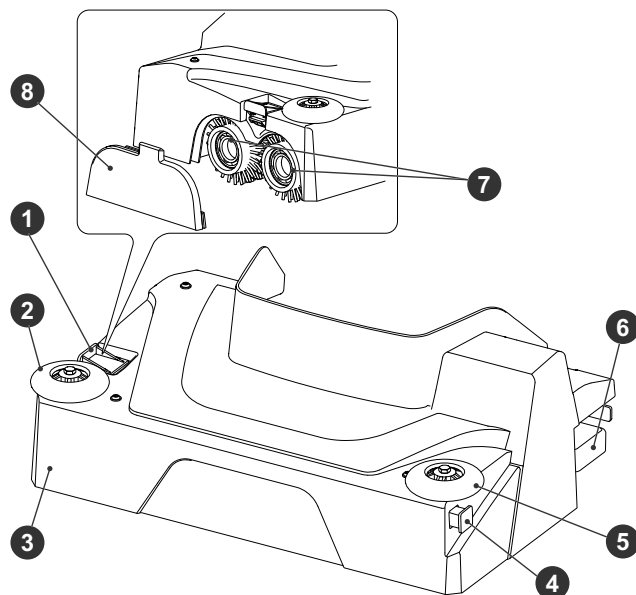

- 1 Sblocco accessorio
- 2 Ruota paraurti destra
- 3 Gruppo spazzola
- 4 Canale di distribuzione
- 5 Ruota paraurti sinistra
- 6 Filtro solidi
- 7 Accessorio (spazzole, pad, ecc.)
- 8 Supporto accessorio

Adattatore eccentrico coperchio

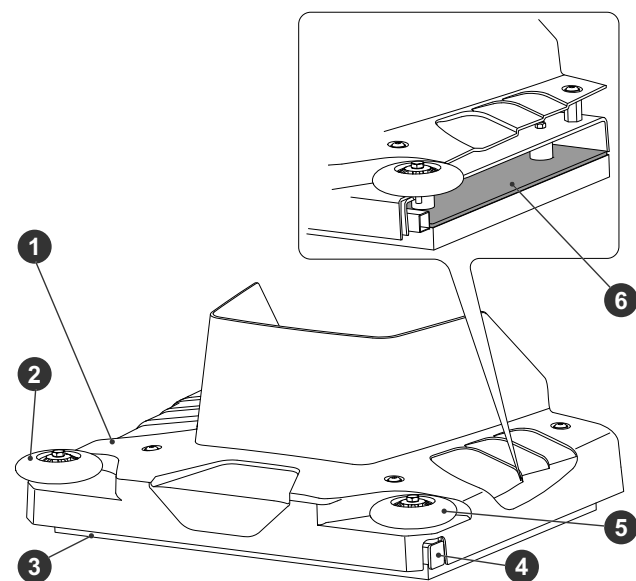

- 1 Gruppo spazzola
- 2 Ruota paraurti destra
- 3 Accessorio (pad)
- 4 Canale di distribuzione
- 5 Ruota paraurti sinistra
- 6 Alloggiamento accessorio

Struttura pannello di comando/touchscreen

Pannello di comando

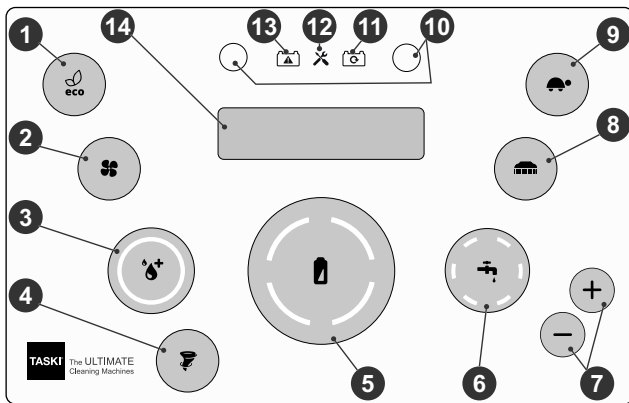

- 1 Pulsante modalità ECO (ON/OFF)
- 2 Pulsante gruppo succhiatore (ON/OFF)
- 3 Pulsante IntelliDose (ON/OFF)
- 4 Pulsante Twister (ON/OFF)
- 5 Indicatore batterie
- 6 Pulsante immissione soluzione di pulizia (ON/OFF)
- 7 Pulsanti quantità (+/-) immissione soluzione di pulizia
- 8 Pulsante azionamento gruppo spazzole (ON/OFF)
- 9 Pulsante tartaruga (ON/OFF)
- 10 Tasti di servizio (anche per il dosaggio IntelliDose)
- 11 L'indicatore batterie viene caricato
- 12 Indicatore led di servizio
- 13 Indicatore guasto batteria/alimentatore
- 14 Display

Schermo touch



- 1 Schermata iniziale
- 2 Guida
- 3 Impostazione
- 4 Menu impostazioni avanzate
- 5 Indicatore livello batterie
- 6 Impostazione velocità di corsa
- 7 Impostazione soluzione di pulizia
- 8 Indicazione statistica (opzionale)
- 9 Indicazione statistica (opzionale)
- 10 Selezione rapida funzioni
- 11 Avvio/arresto funzioni

Batterie

Batterie consentite

Per il funzionamento della macchina sono necessarie batterie di trazione (non set batterie acido, d'avviamento o batterie portatili). Si consigliano batterie di trazione pure. Solo tali batterie garantiscono una lunga durata.

Le batterie di trazione sono prodotte sigillate ed esenti da manutenzione (VRLA) (Gel, AGM, PureLead, litio). Per ogni tipo di batteria installata, la macchina deve essere adattata di conseguenza.

Ogni batteria offre una durata diversa e differenti caratteristiche prestazionali.

La programmazione della macchina e del caricabatterie deve essere effettuata dopo l'installazione delle batterie o in caso di cambio del tipo di batteria e/o del produttore e prima della messa in servizio.

Un'impostazione errata può causare il guasto prematuro delle batterie.

Nota:

Non utilizzare batterie diverse e le batterie vecchie insieme a quelle nuove o difettose.

Nota:

Le batterie vecchie e / o difettose devono essere smaltite correttamente. Vedere le informazioni a pagina 61

Misure di sicurezza nell'uso delle batterie



Le batterie contengono acido. Durante la manutenzione, l'installazione e la rimozione del set batterie acido, è necessario indossare occhiali protettivi.



Lavare/sciacquare con abbondante acqua gli occhi o la pelle se colpiti da spruzzi di acido. Successivamente consultare un medico. Gli indumenti devono essere risciacquati con acqua.



Durante la ricarica delle batterie si crea una miscela di gas pericolosa. Tenere lontano le fiamme libere o gli oggetti incandescenti!



Non fumare!



Pericolo di incendio!



Attenzione! Le batterie sono sempre sotto tensione, pertanto è vietato appoggiarvi sopra oggetti metallici.



I morsetti di connessione non devono essere ponticellati!

Attenzione:

Tenere le batterie pulite e asciutte. Rimuovere subito l'acido o l'acqua fuoriuscita.

- Indossare guanti di protezione.

⚠️ **Attenzione:**

Le batterie devono essere installate solo dai centri di assistenza autorizzati o da professionisti Diverssey e secondo lo schema elettrico.

Il montaggio o il collegamento non corretto possono provocare lesioni gravi, causare esplosioni e seri danni alla macchina e all'ambiente.

⚠️ **Attenzione:**

Durante il caricamento delle batterie, deve essere garantita una ventilazione adeguata.

📌 **Nota:**

Osservare anche la scheda tecnica di sicurezza del produttore della batteria.

📌 **Nota:**

Osservare anche le istruzioni d'uso del produttore della batteria.

⚠️ **Attenzione:**

Per effettuare la manutenzione, le batterie devono essere rimosse dalla macchina!

Schema di connessione della batteria

ULTIMAXX 1900 (Gel)

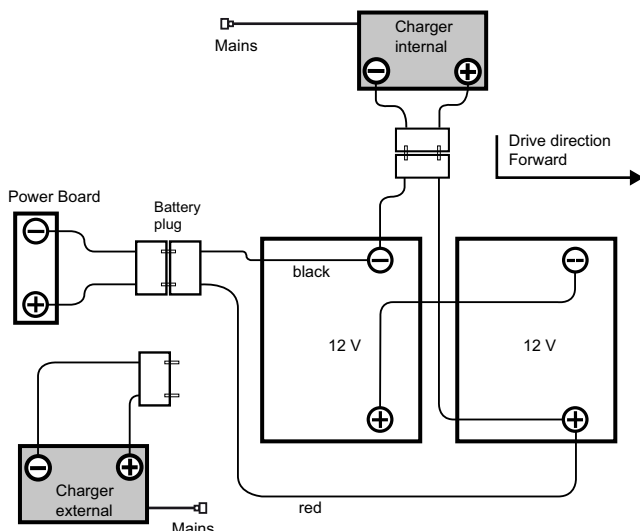

ULTIMAXX 1900 (Litio)

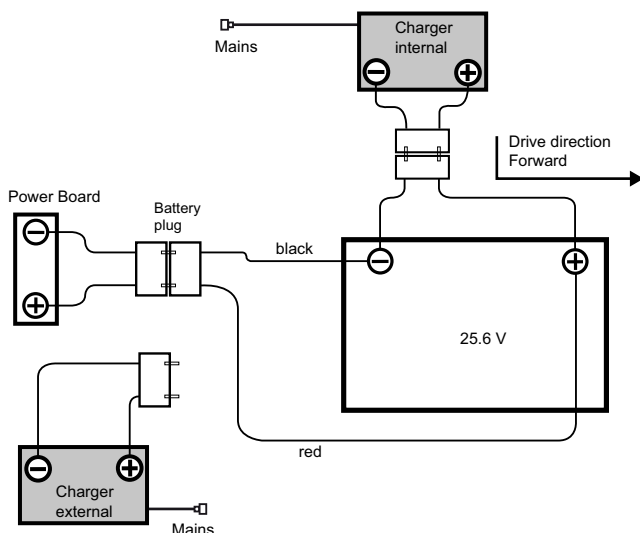

In caso d'emergenza

🚫 **Pericolo:**

In caso d'emergenza (comportamento improprio della macchina), la chiave deve essere rimossa.

Ricarica

⚠️ **Attenzione:**

Rispettare le istruzioni d'uso del produttore del caricabatterie esterno.

⚠️ **Attenzione:**

Ogni tipo di batteria e/o produttore di batterie richiede una caratteristica di carica differente.

Una caratteristica di carica errata o l'utilizzo improprio di un caricabatterie si tradurranno in un guasto prematuro o nella rapida distruzione delle batterie.

📌 **Nota:**

I caricabatterie incorporati disponibili come optional si adattano alle dimensioni della batteria e includono più curve di caricamento impostate in fabbrica o dal tecnico di assistenza TASKI per le batterie consigliate. Tale requisito vale anche in caso di utilizzo di caricabatterie fissi (esterni). Tale requisito vale anche in caso di utilizzo di caricabatterie fissi (esterni).

⚠️ **Attenzione:**

Ricariche brevi e ripetute possono danneggiare le batterie in modo permanente.

- Indicazione approssimativa: Prima di una ricarica, deve essere utilizzato almeno il 20% circa della capacità disponibile.

⚠️ **Attenzione:**

Per raggiungere il loro ciclo di vita massima, le batterie di trazione devono essere sottoposte a un ciclo di ricarica completo (12-16 ore) per 2 volte alla settimana.

⚠️ **Attenzione:**

Prima di un lungo arresto della macchina, le batterie devono essere sottoposte a un ciclo di ricarica completo. Il caricabatterie viene poi rimosso dalla macchina o dalla rete. Le batterie si scaricano da sole col tempo. A seconda del tipo, devono essere ricaricate dopo 3-6 mesi.

- Prima di rimettere in servizio le batterie, esse devono essere nuovamente sottoposte a un ciclo di ricarica completo.

⚠️ **Attenzione:**

Per un arresto prolungato della macchina, rimuovere la chiave.

Ricarica con un caricabatterie esterno

Nota:

Utilizzare esclusivamente caricabatterie consigliati dal produttore di batterie e certificati SELV (bassissima tensione di protezione).

Pericolo:

Non collegare alla macchina il caricabatterie mentre è ancora sotto tensione (caricabatterie alimentato).

In caso contrario, l'utente può subire lesioni da corrente elettrica.

Attenzione:

Il cavo del caricabatterie trasmette correnti elevate. Se ci sono segni di danni alle spine, ai cavi o ai dispositivi di connessione, il caricabatterie non deve essere utilizzato.

- Collegare il caricabatterie esterno alla spina di carica della batteria della macchina.

Nota:

Assicurarsi che la spina sia inserita fino al blocco d'arresto, per garantire un buon contatto elettrico.

Nota:

Verificare che il caricabatterie inserito abbia avviato la procedura di ricarica.

Nota:

Durante la ricarica, tutte le funzioni della macchina sono disabilitate.

Ricarica con caricabatterie incorporato (opzionale)

Attenzione:

La macchina deve essere spenta. Rimuovere la chiave.

- Rimuovere il cavo di alimentazione principale e collegarlo ad una presa (con fusibile ad azione ritardata).

Dopo che la carica è completa

Attenzione:

Spegnere il caricabatterie prima di scollegare il collegamento alle batterie.

Scollegare il caricabatterie quando è acceso può causare un'esplosione nel vano batterie.

- Riporre il cavo di alimentazione principale del caricabatterie incorporato (opzionale) nello spazio previsto.
- Tenere il cavo del caricabatterie asciutto e protetto contro i danni.

Manutenzione e cura delle batterie aperte (set batterie acido)

Nota:

La cura delle batterie esenti da manutenzione è limitata al rispetto del corretto processo di caricamento e della curva di caricamento impostata correttamente.

Aprire il vano batterie per la manutenzione

- La macchina deve essere spenta e la chiave deve essere rimossa.

Attenzione:

Prima di aprire il vano batterie è necessario accertarsi che entrambe le aree dei serbatoi siano vuote.

- Interrompere il collegamento batteria-macchina nel dispositivo scollegamento batterie.
- Abbassare il succhiatore.

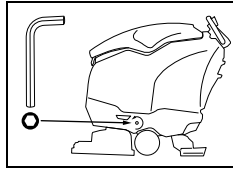

- In basso a sinistra e a destra sulla parte anteriore della macchina si trova lo sblocco per il vano batterie.
- Avvitare le due viti e rimuoverle.

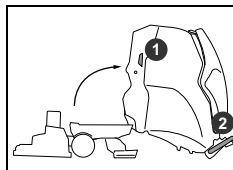

- Posizionarsi a sinistra della macchina.
- Afferrare con una mano la maniglia a guscio (1), con l'altra l'impugnatura di guida (2) e aprire il vano batterie con attenzione finché l'impugnatura di guida si trova sul pavimento.

Attenzione:

Al termine della manutenzione, ribaltare con attenzione il serbatoio nella posizione di origine e applicare nuovamente la vite.

Nota:

Sollevarlo nuovamente il succhiatore.

Nota:

Riposizionare la chiave.

Prima della messa in servizio

Spostamento del mezzo

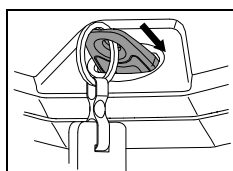

- Accendere la macchina (interruttore a chiave).



- Afferrare l'impugnatura di guida e posizionare le mani di modo che si possa lavorare comodamente.
- Premendo delicatamente il combinatore di comando nella direzione di marcia, mettere in movimento la macchina; rilasciando il combinatore di comando, si arresta.

Inserimento dell'accessorio

Prima dell'inserimento verificare:

- che l'usura della spazzola non abbia superato l'altezza delle setole rosse o 1 cm di lunghezza della setola.
- l'usura e la pulizia del pad abrasivo.

⚠ **Attenzione:**

Non utilizzare le spazzole che hanno raggiunto il limite di usura. Ciò è indicato dalla lunghezza delle setole rosse. Non utilizzare pad usurati o sporchi. Utilizzare solo accessori originali TASKI.

Il mancato rispetto può portare a risultati scadenti della pulizia o addirittura a danni al pavimento.

Monospazzola e doppia spazzola coperchio

- Posizionare l'accessorio sotto il gruppo spazzola.
- Accendere la macchina.

Le spie si accendono brevemente.

Variante: abbassamento spazzola automatico

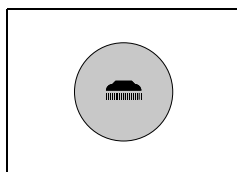

- Premere le chiavi di sicurezza di azionamento accessorio ON/OFF.

Durante l'abbassamento, la trasmissione spazzola inizia a pulsare lentamente. In questo modo l'accessorio è centrato e agganciato.

La spia si accende.

Variante: Leva a pedale

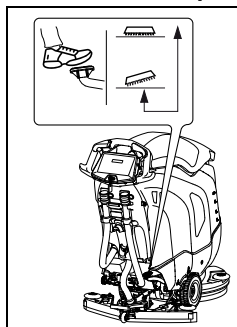

- Sbloccare la leva a pedale e abbassare lentamente l'accessorio.

Durante l'abbassamento, la trasmissione spazzola inizia a pulsare lentamente. In questo modo l'accessorio è centrato e agganciato.

La spia di azionamento accessorio si accende.

📌 **Nota:**

Quando la spazzola è sotto, l'aggancio è facilitato dal leggero movimento avanti e indietro della macchina.

Spazzole cilindriche coperchio

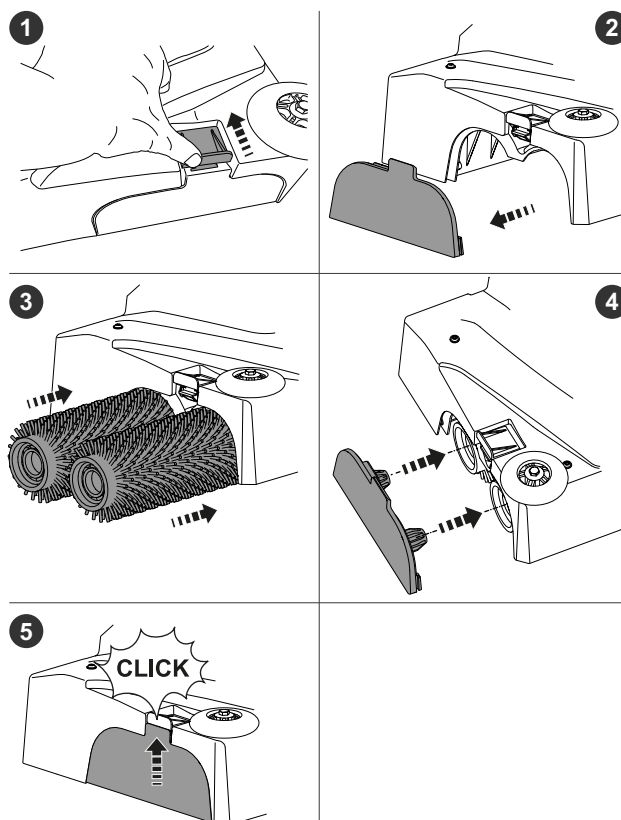

Adattatore eccentrico coperchio

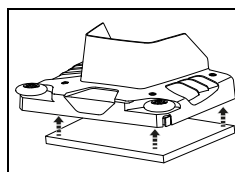

- Premere manualmente il pad dell'adattatore eccentrico sull'alloggiamento del pad orbitale.

📌 **Nota:**

Accertarsi che il pad sia posizionato uniformemente sull'alloggiamento del pad.

Montare il succhiatore

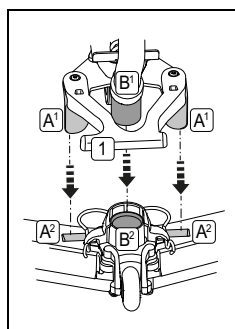

- Posizionare il succhiatore [A2] sotto il supporto apposito [A1].
- Premere in basso la leva a pedale [1], fino a quando il supporto del succhiatore non è in posizione.
- Inserire il tubo aspirazione [B1] sulle prese del succhiatore [B2].

Riempire il serbatoio acqua pulita

⚠️ **Attenzione:**

Temperatura massima dell'acqua 60 °C/140 °F.

- Diversy raccomanda l'uso di acqua fredda, perché l'acqua calda assume immediatamente la temperatura del pavimento quando vi entra in contatto, e quindi non comporta alcun vantaggio.

- La macchina deve essere spenta.

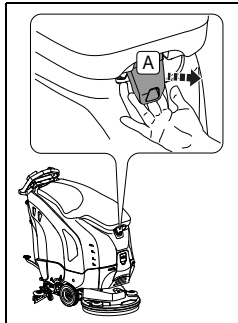

- Afferrare nell'apertura tra coperchio serbatoio e serbatoio e tirare la maniglia di sblocco [A].

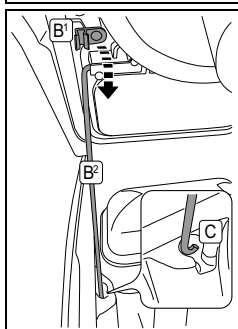

- Aprire il coperchio serbatoio.
- Ruotare la staffa per il sollevamento [B2] dal supporto [B1] e porla nel guscio del serbatoio [C].

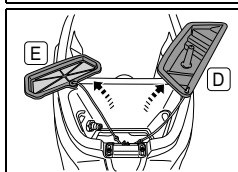

- Rimuovere il dosatore [D] e il serbatoio acqua pulita [E].

- Riempire d'acqua il serbatoio acqua pulita.
Livello di riempimento massimo consentito (pagina 45).
- Ruotare la staffa per il sollevamento nel supporto, ribaltare il coperchio serbatoio nuovamente nella posizione di origine e premerlo verso il basso finché si arresta.

Riempire il serbatoio acqua pulita con il filtro Aquastop (opzionale)

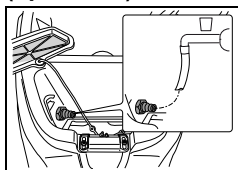

- Inserire un tubo dell'acqua nel filtro Aquastop.

- Riempire d'acqua il serbatoio acqua pulita.

Dosaggio

⚠️ **Attenzione:**

Se si maneggiano sostanze chimiche, è necessario indossare guanti, occhiali di protezione e indumenti di lavoro (protettivi) appropriati!

🚫 **Pericolo:**

Usare solo prodotti chimici raccomandati da Diversy e osservare strettamente le informazioni sui prodotti.

L'utilizzo di prodotti non idonei (ad es. prodotti contenenti cloro, acidi o solventi) può comportare un rischio per la salute e causare gravi danni alla macchina.

🚫 **Nota:**

Per un dosaggio preciso, utilizzare la scala nel dosatore.

- La marcatura della tacca di riempimento sul serbatoio corrisponde a quella nel dosatore. Il tipo di macchina è analogamente indicato sul dosatore.

| Indicazione sull'imballaggio del prodotto | Capacità serbatoio | Dosatore |
|---|--------------------|-------------------|
| 0,5% | 1/2 | 1 x 1/2 |
| | MAX | 1 x MAX |
| 1% | 1/2 | 1 x MAX (2 x 1/2) |
| | MAX | 2 x MAX |

Utilizzo dosatore

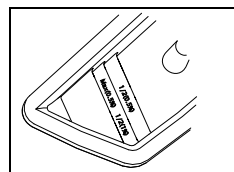

- Versare il prodotto misurato con il dosatore nell'acqua del serbatoio acqua pulita.

- Sollevare leggermente il coperchio serbatoio.
- Ruotare nuovamente la staffa per il sollevamento nel supporto.
- Chiudere il coperchio serbatoio.
- Premendo leggermente sulla parte più avanzata del coperchio serbatoio, bloccare il serbatoio.

Dosaggio automatico (opzionale)

🚫 **Nota:**

TASKI offre un sistema di dosaggio automatico (IntelliDose) opzionale. Questo può essere montato in un secondo momento.

- Rivolgersi al servizio clienti.

Riempimento e svuotamento con IntelliDose

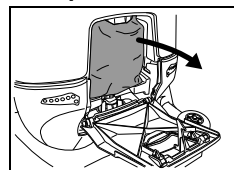

- Aprire il coperchio del sistema di dosaggio automatico e rimuovere la cartuccia di prodotto concentrato.

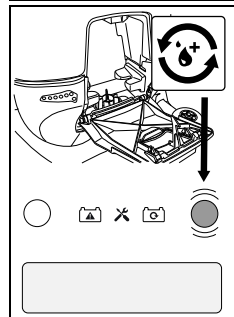

- tenere il tasto IntelliDose (vedere pagina 47) per 2 secondi.
- Premere nuovamente il pulsante IntelliDose per passare all'impostazione per lo svuotamento del sistema.
- Confermare l'inizio dello svuotamento premendo il pulsante di servizio destro.

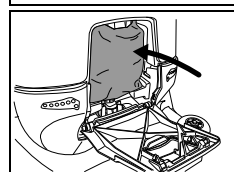

- Inserire la nuova cartuccia di prodotto concentrato e chiudere il coperchio del sistema di dosaggio automatico.

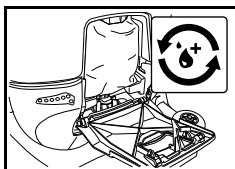

- Riempire il sistema premendo il pulsante IntelliDose.
- Il riempimento del sistema richiede circa 18 secondi.

Nota:

Adesso IntelliDose è pronto per il funzionamento.

- La sezione seguente mostra le impostazioni per il prodotto concentrato e altamente concentrato.

Impostazioni per il prodotto concentrato e altamente concentrato

- Tenere premuti i pulsanti Modalità Eco e Soluzione di pulizia (vedere pagina 47) per 2 secondi.
Sul display appare il menu Utente esperto.
- Premere nuovamente il pulsante Modalità Eco per passare alle impostazioni per scegliere tra il prodotto concentrato e altamente concentrato.
- La selezione tra il prodotto concentrato (0,2% - 0,5%) e altamente concentrato (1% - 2,5%) può essere impostata con i pulsanti per la quantità di immissione della soluzione di pulizia.
- Premere il pulsante Soluzione di pulizia per confermare la selezione.

Impostazioni dosaggio IntelliDose

- Tenere premuto il pulsante IntelliDose per 2 secondi.
Sul display appare il menu per l'impostazione del dosaggio.
- Con i pulsanti di servizio, il dosaggio può essere regolato a seconda delle impostazioni predefinite per il concentrato.
- Premere nuovamente il pulsante IntelliDose per confermare l'impostazione.

Pulizia preliminare

Attenzione:

Rimuovere gli oggetti (pezzi di legno, parti metalliche, ecc.) eventualmente presenti sulla superficie da pulire.

Gli utensili potrebbero danneggiarsi proiettando oggetti rotanti a distanza, il che provoca danni a persone e cose.

Inizio del lavoro

Attenzione:

Durante i lavori con questa macchina, è sempre necessario indossare scarpe e indumenti di lavoro adeguati!

Nota:

Durante il funzionamento della macchina, tenere sempre entrambe le mani sullo sterzo/sull'impugnatura di guida per garantire la sicurezza operativa.

Attenzione:

Cercare di prendere familiarità con la macchina eseguendo un giro di prova in uno spazio libero!

Attenzione:

Se durante l'utilizzo della macchina vi è il rischio di caduta di oggetti, è necessario applicare e rispettare le necessarie misure di protezione in conformità alle leggi nazionali.

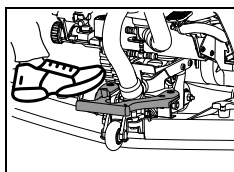

Variante: abbassamento spazzola automatico (opzione ULTIMAXX 1900 Premium)

- Abbassare il succhiatore.

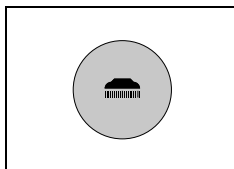

- Premere le chiavi di sicurezza di azionamento accessorio ON/OFF.

Variante: Leva a pedale

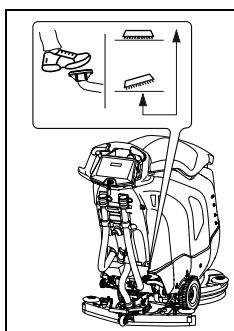

- Sbloccare la leva a pedale e abbassare lentamente l'accessorio.

Inizio della pulizia

- Accendere la macchina (premere la chiave).

Le spie si accendono brevemente.

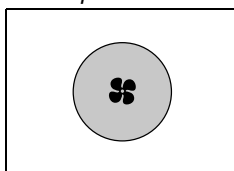

- Premere il pulsante gruppo aspiratore ON/OFF.

La spia si accende e il motore di aspirazione si avvia.

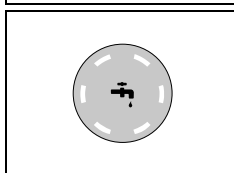

- Premere il pulsante immissione soluzione di pulizia ON/OFF.

La spia si accende.

L'immissione della soluzione di pulizia viene avviata quando gli accessori ruotano.

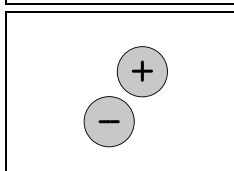

- Selezionare il dosaggio desiderato premendo i tasti di soluzione di pulizia quantità di immissione +/-.

Nota:

Diversey consiglia di lavorare in modo sostenibile determinando la corretta quantità di dosaggio del prodotto.

Il sovradosaggio e il sottodosaggio portano a risultati di pulizia insoddisfacenti.

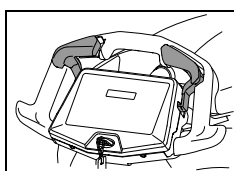

- Premendo delicatamente il combinatore di comando nella direzione di marcia, mettere in movimento la macchina.

Funzione di spegnimento in caso di mancato utilizzo

Nota:

In caso di mancato utilizzo, la macchina si spegne automaticamente dopo 5 minuti.

Durante questi 5 minuti:

- non devono essere per nessun motivo eseguite manipolazioni sulle spazzole.
- l'operatore non deve spostarsi dal campo visivo della macchina.
- solo il succhiatore deve essere pulito dagli oggetti aspirati o inceppati.
- l'operatore deve spostarsi con il solo fine di liberare l'area di lavoro mantenendo il contatto visivo.

Capacità della batteria - fine disponibilità operativa

L'indicatore batterie fornisce informazioni sul tempo operativo disponibile.

- La spia rossa comincia a lampeggiare, restano ancora circa 2 minuti alla fine della disponibilità operativa.
- Nelle macchine con abbassamento spazzola automatico, il motore spazzola viene spento e il gruppo spazzola viene sollevato.
- Nelle macchine con leva a pedale, il motore spazzola viene spento e il gruppo spazzola rimane sul pavimento.
- La luce della spia rossa è ora fissa.
- Restano quindi altri 10 minuti per portare la macchina alla stazione di ricarica. Quindi la macchina si spegne automaticamente.
- Per una nuova messa in servizio, le batterie devono essere completamente cariche.

Metodi di pulizia

Metodo di lavoro diretto:

Lavaggio e aspirazione in una sola fase.

Metodo di lavoro indiretto:

Applicazione della soluzione di pulizia, lavaggio e aspirazione in più fasi.

Nota:

In determinate circostanze, a causa di speciali combinazioni di pavimenti/sporco e di prodotti per la pulizia, la guida della macchina può essere limitata.

- Con le ruote opzionali disponibili, la trazione della macchina sul pavimento può essere migliorata. Si prega di contattare il servizio clienti TASKI.

Ricarica della soluzione di pulizia

Attenzione:

Quando si lavora senza soluzione di pulizia, questo può portare a danni al pavimento.

Attenzione:

Un crepitio della pompa indica che il serbatoio acqua pulita è vuoto.

- La pompa non deve mai funzionare a secco per lunghi periodi.
- La macchina deve essere spenta.
- Aprire il coperchio serbatoio.
- Riempire il serbatoio acqua pulita con acqua, vedere pagina 51.
- Inserire il prodotto per la pulizia con il dosatore.
- Chiudere il coperchio serbatoio.

Scaricare l'acqua sporca

Serbatoio di recupero pieno:

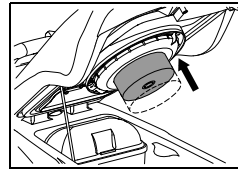

- Se il serbatoio di recupero è pieno, il galleggiante viene aspirato al filtro di aspirazione.

Ciò è segnalato dalla modifica del suono a causa dell'aumento della velocità di aspirazione e dall'acqua sul pavimento.

- Svuotare il serbatoio di recupero, vedi pagina 54.

Fine operazioni

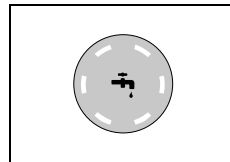

- Premere il pulsante erogazione soluzione ON/OFF.

L'immissione della soluzione di pulizia viene arrestata.

- Spostarsi ancora per pochi metri, in modo che gli accessori continuino a ruotare per un po' di tempo e si eviti il "gocciolamento".

Questo è particolarmente importante per i contact pad TASKI!

Variante: abbassamento spazzola automatico (opzione ULTIMAXX 1900 Premium)

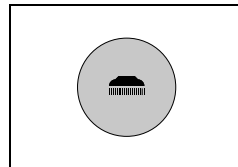

- Premere le chiavi di sicurezza di azionamento accessorio ON/OFF. La spia si accende, il gruppo spazzola viene arrestato e sollevato.

- Spostarsi ancora pochi metri per assorbire l'acqua sporca residua.

Variante: Leva a pedale

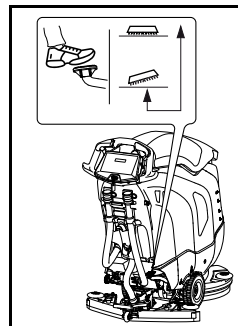

- Per sollevare l'accessorio, premere la leva a pedale verso il basso finché scatta.

- Spostarsi ancora pochi metri per assorbire l'acqua sporca residua.

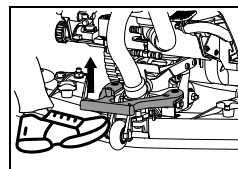

- Sollevare il succhiatore. Far funzionare il gruppo aspiratore finché l'acqua sporca residua è aspirata nel tubo.

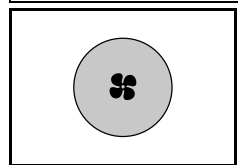

- Premere il pulsante gruppo aspiratore ON/OFF.

La spia si accende e il motore di aspirazione si arresta.

- Spegnerla macchina.

Attenzione:

Nei passaggi seguenti per lo svuotamento e la pulizia, la macchina deve sempre essere spenta (prelevare la chiave).

Rimuovere e pulire il succhiatore

- Estrarre il tubo aspirazione dalla presa del succhiatore.
- Sollevare il succhiatore con il piede.

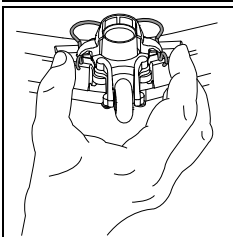
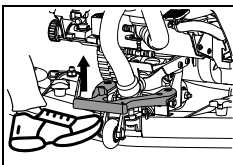

- Stringere le molle di bloccaggio. In questo modo il succhiatore è sbloccato e può essere rimosso dal relativo supporto.

- Pulire il succhiatore con acqua corrente e l'ausilio di una spazzola.

Nota:

Solo con lamelle pulite e intatte si ottengono risultati ottimali di aspirazione!

Svuotare e pulire il serbatoio di recupero e il serbatoio acqua pulita

Nota:

Lo smaltimento dell'acqua sporca o della soluzione di pulizia deve essere effettuato in conformità alle normative nazionali.

Nota:

Durante lo svuotamento del serbatoio di recupero, tenere presente le norme in materia di dispositivi di protezione individuale del produttore del detergente.

Procedere come segue:

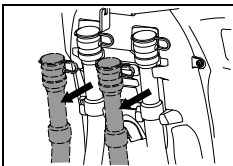

- Estrarre il tubo di svuotamento dal supporto.

- Aprire il coperchio rosso o blu all'altezza dell'impugnatura, abbassare lentamente l'estremità del tubo e svuotare il serbatoio di recupero o il serbatoio acqua pulita.

Pulire il serbatoio di recupero e il serbatoio acqua pulita

- Ruotare la staffa per il sollevamento dal supporto e porla nel guscio del serbatoio.
- Sciacquare accuratamente il serbatoio di recupero e il serbatoio acqua pulita con acqua pulita.

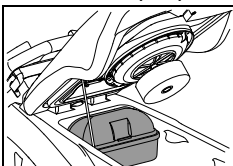

- Rimuovere il filtro a setaccio (giallo), svuotarlo e sciacquarlo accuratamente con acqua corrente.

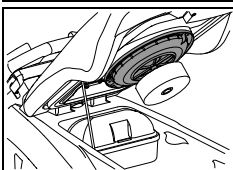

- Rimuovere il filtro di aspirazione (giallo) e pulire lo sporco con un panno o una spazzola morbida.

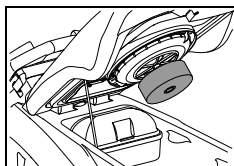

- Controllare il corretto funzionamento del galleggiante.

- Dopo lo svuotamento, avvitare nuovamente il coperchio rosso e blu e appendere nuovamente i tubi al supporto.
- Rimontare il filtro a setaccio (giallo) e il filtro di aspirazione.

Attenzione:

Un filtro aspirazione intasato può influenzare la capacità di aspirazione.

Pulire il filtro del serbatoio acqua pulita

Attenzione:

Dopo ogni fine operazioni, pulire il filtro del serbatoio acqua pulita.

I filtri intasati possono impedire l'alimentazione del detergente e pertanto provocare danni al pavimento.

- La macchina deve essere spenta (interruttore principale).

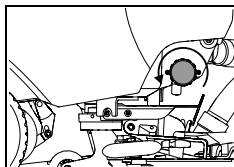

- Aprire il filtro del serbatoio acqua pulita e rimuoverlo.
- Sciacquare abbondantemente con acqua pulita.

Nota:

Il filtro si trova più in basso rispetto allo scarico del serbatoio. Una quantità residua della soluzione di pulizia uscirà solo nel momento in cui si svita il filtro.

- Posizionare nuovamente il filtro e avvitare tramite rotazione.

Rimuovere e pulire gli accessori

Nota:

Pulire gli accessori dopo ogni completamento dei lavori di pulizia.

- La macchina deve essere spenta.

Monospazzola coperchio

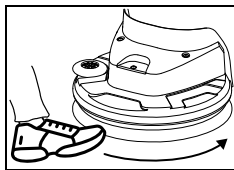

- Ruotare l'accessorio con il piede in senso antiorario dall'aggancio dell'accessorio.

Doppia spazzola coperchio

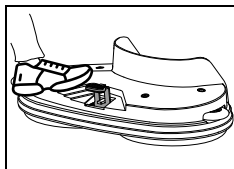

- Con il piede premere brevemente ma con forza l'espulsione dell'accessorio.

Spazzole cilindriche coperchio

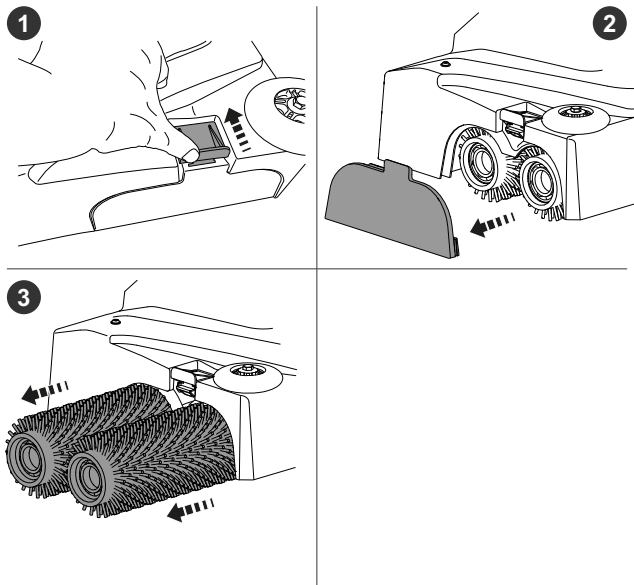

Adattatore eccentrico coperchio

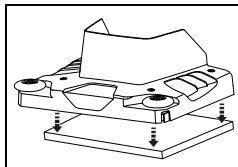

- Rimuovere manualmente il pad orbitale dall'alloggiamento del pad orbitale.

- Rimuovere gli accessori e pulirli con acqua corrente.

Pulizia della macchina

⚠ Attenzione:

Non pulire mai la macchina con getti d'acqua o pulitori ad alta pressione.

L'acqua penetrata nella macchina può provocare seri danni alle parti meccaniche o elettriche.

- Pulire la macchina con un panno umido.

Immagazzinamento / parcheggio della macchina (non in funzione)

⚠ Attenzione:

La macchina deve essere spenta. Rimuovere la chiave.

📌 Nota:

Immagazzinare la macchina con il succhiatore sollevato, il gruppo spazzole sollevato e il coperchio serbatoio aperto.

In questo modo il serbatoio può asciugarsi. Questo impedisce la formazione di muffe e cattivi odori.

⚠ Attenzione:

Non immagazzinare mai la macchina con le batterie scariche.

Le batterie in questo modo si danneggerebbero irrimediabilmente.

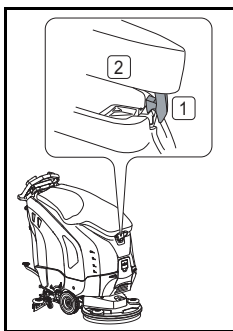

- Aprire il coperchio serbatoio, premere con attenzione lo sblocco coperchio serbatoio [1] verso l'interno e abbassare il coperchio serbatoio [2] finché non poggia sul serbatoio.

Assistenza, cura e manutenzione

La manutenzione della macchina è essenziale per il corretto funzionamento e una lunga durata.

⚠ Attenzione:

Questa macchina può essere sollevata soltanto con apparecchiature (ad esempio ponte elevatore, rampa, ecc.).

Dato l'elevato peso della macchina, il tentativo di sollevarla comporterebbe un rischio di lesioni.

⚠ Attenzione:

Possono essere utilizzate solo parti originali TASKI, altrimenti decadono tutte le rivendicazioni di garanzia e responsabilità.

📌 Nota:

Per escludere che la macchina possa mettersi inavvertitamente in funzione, prima degli interventi di manutenzione è necessario

- spegnere la macchina,
- estrarre la chiave.

Spiegazione dei simboli:

- ◇ = Durante ogni pulizia finale, ◇◇ = ogni settimana,
- ◇◇◇ = ogni mese, ⊗ = luce di cortesia

| Attività | ◇ | ◇◇ | ◇◇◇ | ⊗ | Pagina |
|---|---|----|-----|---|--------|
| Caricare le batterie | • | | | | 49 |
| Rabbinare l'acqua distillata (set batterie acido), osservare la scheda del produttore della batteria! | | • | | | 49 |
| Svuotare e pulire il serbatoio di recupero e il serbatoio dell'acqua pulita | • | | | | 54 |
| Pulire tutte le parti evidenziate in giallo | • | | | | |
| Pulire gli accessori | • | | | | 54 |
| Pulire il succhiatore, controllare se le lamelle sono usurate e sostituirle se necessario | • | | | | 54 |
| Pulire la macchina con un panno umido | • | | | | 55 |
| Pulire la guarnizione del coperchio del serbatoio e verificare la presenza di crepe, sostituire se necessario | • | | | | |
| Controllare il filtro HEPA e sostituirlo se necessario | • | | | | |
| Programma manutenzione / assistenza tramite tecnico di assistenza Diversey | | | | • | |

Intervalli di manutenzione

Le macchine TASKI sono di alta qualità, sono state testate in fabbrica e dal revisore autorizzato per la vostra sicurezza. I componenti elettrici e meccanici sono soggetti ad usura e obsolescenza dopo un uso prolungato.

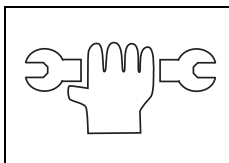

- Per mantenere la sicurezza di funzionamento e l'affidabilità della macchina, se l'indicatore di servizio è acceso (impostazione di fabbrica 550 ore di lavoro) o almeno una volta all'anno è necessario eseguire una revisione di assistenza.

Nota:

In caso di sollecitazioni straordinarie e/o insufficiente manutenzione sono necessari intervalli più brevi.

Servizio clienti

Se ci contattate a causa di un malfunzionamento o relativamente ad un ordine, indicate sempre il modello e il numero di serie della macchina.

Queste informazioni possono essere trovate sulla targhetta della macchina. Nell'ultima pagina di queste istruzioni d'uso trovate l'indirizzo del partner di assistenza TASKI più vicino.

Sostituzione delle lamelle

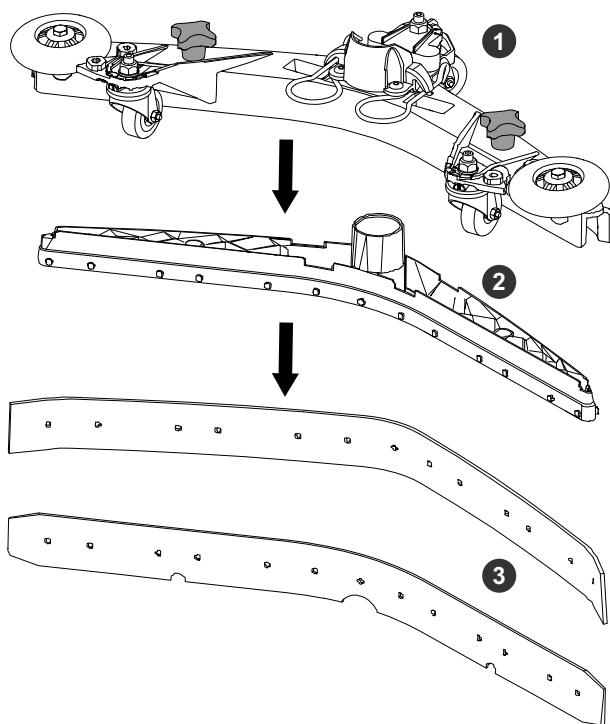

- Svitare le manopole (1), estrarre il corpo delle lamelle (2) dal corpo succhiatore e rimuovere le lamelle (3)
- Ora è possibile ruotare o sostituire le lamelle.
- Inserire nuovamente il corpo delle lamelle (2) nel corpo succhiatore e avvitare nuovamente le manopole (1).

Guasti

| Guasto | Possibile causa | Risoluzione del guasto | Pagina |
|--|---|--|--------|
| La macchina non si accende | Macchina spenta | • Premere la chiave | 45 |
| | Fusibile principale difettoso | • Controllare/sostituire il fusibile • Contattare un centro di assistenza | |
| | Immobilizer attivo o difetto nel controllo | • Contattare un centro di assistenza | |
| | Batterie scariche o caricabatterie difettoso | • Caricare la batteria • Contattare un centro di assistenza | 49 |
| | Batterie difettose | • Contattare un centro di assistenza | |
| Il gruppo spazzola o il gruppo aspiratore non possono essere disattivati | Errore nell'elettronica o nel pannello di comando | • Arrestare la macchina rimuovendo la chiave • Contattare un centro di assistenza | 45 |
| La spazzola non gira | Trasmissione spazzola spenta | • Premere il pulsante spazzola | 45 |
| | Fusibile principale difettoso | • Sostituire il fusibile | |
| | Il motore gira, l'accessorio no | • Cinghia di trasmissione rotta • Contattare un centro di assistenza | |
| Potenza di aspirazione scarsa il pavimento resta umido L'acqua sporca non viene aspirata | Gruppo aspiratore spento | • Premere il pulsante gruppo aspiratore | 45 |
| | Tubo di aspirazione non collegato | • Collegare il tubo di aspirazione | 50 |
| | Succhiatore non sul pavimento | • Controllare il corretto funzionamento del gancio del succhiatore | 50 |
| | Lamelle usurate | • Sostituire le lamelle | 56 |
| | Tubo flessibile o ugello ostruiti (ad esempio pezzi di legno, frammenti di tessuto) | • Rimuovere il corpo estraneo | |
| | Filtro aspirazione intasato | • Rimuovere il corpo estraneo | 45 |
| | Indicatore gruppo aspiratore acceso ma non funziona l'aspirapolvere | • Controllare il fusibile, se necessario sostituire • Se il fusibile è buono, contattare un partner di assistenza | 50 |
| Il gruppo aspiratore si spegne | Serbatoio di recupero pieno | • Svuotare il serbatoio di recupero • Controllare il monitoraggio della batteria • Controllare i fusibili | 54 |
| | Serbatoio di recupero sporco | • Controllare o pulire se necessario. | 54 |
| Fuoriuscita insufficiente della soluzione di pulizia | Serbatoio della soluzione di pulizia vuoto | • Controllare il serbatoio della soluzione di pulizia | 53 |
| | Bassa quantità impostata della soluzione di pulizia | • Impostare la quantità della soluzione di pulizia con il pulsante +/- | 45 |
| | Pulsante soluzione di pulizia spento | • Premere il pulsante soluzione di pulizia | 45 |

Dati tecnici

| Gruppo spazzola | Monospazzola | | Doppia spazzola | Unità |
|--|---------------------|-------|-----------------|------------------|
| | Larghezza operativa | 43 cm | 50 cm | |
| Potenza di superficie teorica | 1935 | 2250 | 2475 | m/s ² |
| Larghezza del succhiatore | 72 | | 82 | cm |
| Lunghezza | 122 | 125 | 120 | cm |
| Larghezza | 70 | | 60 | cm |
| Altezza | 111 | | | cm |
| Peso massimo macchina pronta | 188 | 192 | 193 | kg |
| Voltaggio | 24 V | | | CC |
| Potenza assorbita nominale | 1340 | | | W |
| Serbatoio acqua pulita nominale +/- 5% | 43 | | | l |

| Gruppo spazzola | Doppia spazzola | Spazzola cilindrica | Unità |
|--|---------------------|---------------------|------------------|
| | Larghezza operativa | 65 cm (2x33 cm) | |
| Potenza di superficie teorica | 2475 | 2475 | m/s ² |
| Larghezza del succhiatore | 72 | 82 | cm |
| Lunghezza | 126 | 121 | cm |
| Larghezza | 70 | 64 | cm |
| Altezza | 111 | | cm |
| Peso massimo macchina pronta | 196 | 204 | kg |
| Voltaggio | 24 V | | CC |
| Potenza assorbita nominale | 1340 | 1590 | W |
| Serbatoio acqua pulita nominale +/- 5% | 43 | | l |

| Gruppo spazzola | Spazzole cilindriche | Adattatore eccentrico | Unità |
|--|----------------------|-----------------------|------------------|
| | Larghezza operativa | 65 cm (2x65 cm) | |
| Potenza di superficie teorica | 2925 | 2250 | m/s ² |
| Larghezza del succhiatore | 820 | | cm |
| Lunghezza | 122 | 123 | cm |
| Larghezza | 74 | 53 | cm |
| Altezza | 111 | | cm |
| Peso massimo macchina pronta | 206 | 197 | kg |
| Voltaggio | 24 V | | CC |
| Potenza assorbita nominale | 1590 | 990 | W |
| Serbatoio acqua pulita nominale +/- 5% | 43 | | l |

Valori determinati in conformità alla norma IEC 60335-2-72

| Gruppo spazzola Larghezza operativa | Monospazzola | | Doppia spazzola | Unità |
|--|--------------|-------|-------------------|------------------|
| | 43 cm | 50 cm | 55 cm (2 x 28 cm) | |
| Peso macchina con batterie Gel (peso di trasporto) | 146 | 150 | 151 | kg |
| Peso macchina con batterie Litio (peso di trasporto) | 135 | 138 | 140 | kg |
| Livello di pressione acustica LpA | 63 | | | dB(A) |
| Incertezza KpA | 2.5 | | | dB(A) |
| Valore complessivo delle vibrazioni | <2.5 | | | m/s ² |
| Incertezza K | 0,25 | | | m/s ² |
| Paraspruzzi | IPX3 | | | |
| Classe di protezione | III | | | |

| Gruppo spazzola Larghezza operativa | Doppia spazzola | Spazzole cilindriche | Unità |
|--|-----------------|----------------------|------------------|
| | 65 cm (2x33 cm) | 55 cm (2 x 55 cm) | |
| Peso macchina con batterie Gel (peso di trasporto) | 154 | 162 | kg |
| Peso macchina con batterie Litio (peso di trasporto) | 143 | 151 | kg |
| Livello di pressione acustica LpA | 63 | | dB(A) |
| Incertezza KpA | 2.5 | | dB(A) |
| Valore complessivo delle vibrazioni | <2.5 | | m/s ² |
| Incertezza K | 0,25 | | m/s ² |
| Paraspruzzi | IPX3 | | |
| Classe di protezione | III | | |

| Gruppo spazzola Larghezza operativa | Spazzole cilindriche | Adattatore eccentrico | Unità |
|--|----------------------|-----------------------|------------------|
| | 65 cm (2x55 cm) | 50 cm | |
| Peso macchina con batterie Gel (peso di trasporto) | 164 | 155 | kg |
| Peso macchina con batterie Litio (peso di trasporto) | 153 | 143 | kg |
| Livello di pressione acustica LpA | 63 | | dB(A) |
| Incertezza KpA | 2.5 | | dB(A) |
| Valore complessivo delle vibrazioni | <2.5 | | m/s ² |
| Incertezza K | 0,25 | | m/s ² |
| Paraspruzzi | IPX3 | | |
| Classe di protezione | III | | |

Accessori

| N. | articolo | Monospazzola | | Doppia spazzola | Doppia spazzola |
|---------|--|--------------|-------|-----------------|-----------------|
| | | 43 cm | 50 cm | 2x28 cm | 2x33 cm |
| 7510829 | Piatto trattenitore 43 cm | 1x | | | |
| 8504750 | Spazzola nylon 43 cm | 1x | | | |
| 8504780 | Spazzola abrasiva 43 cm | 1x | | | |
| 8504800 | Spazzola cemento 43 cm | 1x | | | |
| 7510830 | Piatto trattenitore 50 cm | | 1x | | |
| 8504770 | Spazzola nylon 50 cm | | 1x | | |
| 8505130 | Spazzola nylon abrasiva 50 cm | | 1x | | |
| 8505120 | Spazzola cemento 50 cm | | 1x | | |
| 7510634 | Piatto trattenitore 28 cm | | | 2x | |
| 7519395 | Spazzola nylon 28 cm | | | 2x | |
| 7510632 | Spazzola cemento 28 cm | | | 2x | |
| 7510633 | Spazzola abrasiva 28 cm | | | 2x | |
| 7515515 | Piatto trattenitore 33 cm | | | | 2x |
| 7515516 | Spazzola nylon 33 cm | | | | 2x |
| 7515517 | Spazzola cemento 33 cm | | | | 2x |
| 7515518 | Spazzola abrasiva 33 cm | | | | 2x |
| 7524965 | Filtro HEPA 13 | x | x | x | x |
| 7525084 | Auto FillStop | x | x | x | x |
| 8502830 | Tubo di riempimento con attacco acqua e raccordo acqua Revoflow universale | x | x | x | x |
| 7525083 | IntelliDose + | x | x | x | x |
| 7525081 | IntelliTrail 2.0 | x | x | x | x |
| 7525082 | IntelliTouch | x | x | x | x |
| | Vari pad (poliestere marrone, blu, rosso e pad di contatto) | | x | x | x |

| N. | articolo | Spazzola cilin- drica | Spazzola cilin- drica | Adattatore ec- centrico |
|---------|---|--------------------------|--------------------------|----------------------------|
| | | 55 cm | 65 cm | 50 cm |
| 7524966 | Spazzola cilindrica 55 cm | 2x | | |
| 7524979 | Spazzola cilindrica cemento 55 cm | 2x | | |
| 7524982 | Spazzola cilindrica 65 cm | | 2x | |
| 7524983 | Spazzola cilindrica cemento 65 cm | | 2x | |
| 7524967 | Adattatore eccentrico supporto pad | | | 1x |
| 211985 | Excenter pad (Twister) verde | | | 1x |
| 7524965 | Filtro HEPA 13 | x | | x |
| 7525084 | Auto FillStop | x | | x |
| 8502830 | Tube di riempimento con attacco acqua e raccordo acqua Re- voflow universale | x | | x |
| 7525083 | IntelliDose + | x | | x |
| 7525081 | IntelliTrail 2.0 | x | | x |
| 7525082 | IntelliTouch | x | | x |
| | Vari pad (poliestere marrone, blu, rosso e pad di contatto) | | | x |

Trasporto

Attenzione:

Questa macchina può essere sollevata soltanto con apparecchiature (ad esempio ponte elevatore, rampa, ecc.).

Nota:

Trasportare la macchina in posizione verticale.

Nota:

Assicurarsi che la macchina sia fissata e protetta nel veicolo di trasporto.

Smaltimento

Nota:

La macchina e gli accessori, dopo essere stati messi fuori servizio, devono essere smaltiti correttamente secondo le normative nazionali.

- Rivolgersi al partner di assistenza Diversey per supporto.

Batterie

Attenzione:

Le batterie devono essere rimosse dalla macchina prima di eseguirne il corretto smaltimento.

Le batterie usate vanno smaltite correttamente in conformità alla Direttiva 2006/66/CE o alle leggi nazionali vigenti.

NL Vertaling van de originele instructies voor gebruik



Lees vóór de eerste inbedrijfstelling de handleiding en veiligheidsvoorschriften. Bewaar deze handleiding zorgvuldig en houd deze bij de hand voor latere referentie.

Verklaring van de symbolen

GEVAAR:

Dit symbool wijst op belangrijke informatie. Niet naleven kan personen in gevaar brengen en/of tot omvangrijke materiële schade leiden!

WAARSCHUWING:

Dit symbool wijst op belangrijke informatie. Niet naleven kan personen in gevaar brengen en/of tot storingen en materiële schade leiden!

VOORZICHTIG:

Dit symbool wijst op belangrijke informatie. Niet naleven kan tot storingen en materiële schade leiden!

AANWIJZING

Dit symbool wijst op belangrijke informatie met betrekking tot het efficiënte gebruik van het product. Niet naleven kan tot storingen leiden!

Inhoudsopgave

| | |
|---|----|
| Veiligheidsvoorschriften | 62 |
| Reinigingsproducten | 63 |
| Aanvullende documenten | 63 |
| Milieubescherming | 64 |
| Op de machine aangebrachte symbolen | 64 |
| Overzicht opbouw machines | 65 |
| Overzicht opbouw borsteleenheden | 66 |
| Overzicht opbouw bedieningspaneel / touchscreen | 67 |
| Batterijen | 67 |
| Voor de inbedrijfstelling | 69 |
| Start van de werkzaamheden | 72 |
| Einde van het werk | 73 |
| Service, onderhoud en verzorging | 75 |
| Storingen | 77 |
| Technische gegevens | 78 |
| Accessoires | 80 |
| Vervoer | 81 |
| Ontmanteling | 81 |

Beoogd gebruik

De machines zijn geschikt voor commercieel gebruik (bijvoorbeeld in hotels, scholen, ziekenhuizen, fabrieken, winkelcentra, sporthallen, kantoren enz.).

Het gebruik is, onder strikte naleving van deze handleiding, bedoeld voor de natte reiniging van harde vloeren.

VOORZICHTIG:

De machine dient niet voor polijsten, oliën, in de was zetten, tapijt reinigen en stofzuigen. Het nat reinigen van parket- en laminaatvloeren met deze machine gebeurt op eigen risico.

VOORZICHTIG:

Deze machine is uitsluitend bedoeld voor gebruik binnenshuis.

VOORZICHTIG:

Deze machine mag uitsluitend binnenshuis bewaard worden.

GEVAAR:

Niet door Diversey geautoriseerde wijzigingen aan de machine leiden tot het vervallen van het veiligheidslabel en de CE-conformiteit. Elk gebruik dat in strijd is met het beoogde gebruik van de machine kan leiden tot schade aan mens, machine en werkomgeving. In dergelijke gevallen vervalt in de regel elke aanspraak op garantie.

Veiligheidsvoorschriften

TASKI-machines voldoen door hun ontwerp en bouw aan de relevante, fundamentele veiligheids- en gezondheidseisen van de EG-richtlijnen en zijn daarom voorzien van de CE-markering.

GEVAAR:

De machine mag alleen worden gebruikt door personen die goed getraind zijn in het gebruik of hun vermogen om ermee te werken hebben aangetoond en die uitdrukkelijk de opdracht kregen om de machine te gebruiken.

GEVAAR:

De machine mag niet worden gebruikt door personen met verminderde fysieke, sensorische of mentale vaardigheden – met inbegrip van kinderen – of een gebrek aan ervaring en kennis.

Kinderen moeten onder toezicht staan om ervoor te zorgen dat ze niet met de machine spelen.

GEVAAR:

De machine mag niet worden gebruikt in ruimten waar explosieve en brandbare stoffen (bijvoorbeeld benzine, oplosmiddelen, verwarmingsolie, stof enz.) opgeslagen of gebruikt worden.

De elektrische of mechanische componenten kunnen aanleiding geven tot ontsteking van deze stoffen.

GEVAAR:

De machine mag niet worden gebruikt voor de absorptie van toxische, schadelijke, corrosieve en irriterende stoffen (bijvoorbeeld gevaarlijk stof enz.) of brandbare vloeistoffen. Het filtersysteem houdt materialen van dit type niet voldoende tegen.

Een mogelijke aantasting van de gezondheid van de gebruiker en derden kan niet worden uitgesloten.

GEVAAR:

Wees bij gebruik waakzaam voor de lokale omstandigheden, zoals aanwezigheid van derden en kinderen! In het bijzonder moet op onoverzichtelijke plaatsen, zoals voor deuren of bochten, de snelheid worden verlaagd.

GEVAAR:

Met deze machine mogen geen andere personen en objecten worden vervoerd.

GEVAAR:

In geval van een storing of defect en na een aanrijding of een val moet de machine gecontroleerd worden door een erkend specialist voordat deze opnieuw in gebruik wordt genomen. Hetzelfde geldt indien de machine in de openlucht werd gelaten, werd ondergedompeld in water of werd blootgesteld aan vocht.

GEVAAR:

In geval van schade aan veiligheidsrelevante onderdelen, zoals de afdekking van de borstel, het netsnoer of afdekkingen die toegang tot stroomvoerende onderdelen mogelijk maken, moet de machine onmiddellijk worden uitgeschakeld!

GEVAAR:

De machine mag niet gestopt, geparkeerd of opgeslagen worden op hellingen.

GEVAAR:

Bij het uitvoeren van werkzaamheden aan de machine moet de machine worden uitgeschakeld en de sleutel worden verwijderd.

GEVAAR:

De machine mag op hellingen <2% worden gebruikt. Op hellingen moet langzaam worden gereden met gebruik van de "turtle-mode", om te waarborgen dat de machine veilig gestopt kan worden.

Scherp sturen op hellingen kan de stabiliteit van de machine negatief beïnvloeden en is daarom verboden. Er bestaat gevaar voor ongevallen.

GEVAAR:

De machine mag uitsluitend worden gebruikt op een stevige, stabiele ondergrond met voldoende draagkracht.

Bij niet-naleving bestaat gevaar voor ongevallen.

WAARSCHUWING:

De machine mag alleen in een droge, stofarme omgeving bij temperaturen van +10 °C/+ 50 °F tot +35 °C/+ 95 °F worden gebruikt en opgeslagen.

WAARSCHUWING:

Reparaties aan mechanische of elektrische onderdelen van de machine mogen alleen uitgevoerd worden door geautoriseerde personen die vertrouwd zijn met alle relevante veiligheidsvoorschriften.

WAARSCHUWING:

Er mogen alleen gereedschappen (borstels, pads of dergelijke) worden gebruikt die in deze handleiding onder de accessoires worden gedefinieerd of die door de TASKI-consulent zijn aangeraden. Andere gereedschappen kunnen de veiligheid en de functies van de machine beïnvloeden.

WAARSCHUWING:

Nationale regels voor bescherming van personen en preventie van ongevallen en de instructies van de fabrikant inzake het gebruik van reinigingsmiddelen moeten strikt worden nageleefd.

VOORZICHTIG:

Schakel de zuigenheid onmiddellijk uit indien er schuim of vloeistof uit de machine komt!

VOORZICHTIG:

Deze machine mag alleen worden gebruikt met geschikte batterijen en geteste batterijladers.

VOORZICHTIG:

De machine moet beschermd worden tegen gebruik door onbevoegden. Verwijder daarom altijd de sleutel voordat u zich van de machine verwijderd; of bewaar de machine in een afgesloten ruimte.

AANWIJZING

TASKI-machines zijn zodanig ontworpen dat volgens de huidige stand van de wetenschap een gezondheidsrisico door geluid of trillingen kan worden uitgesloten.

Zie de technische informatie op pagina 78.

Reinigingsproducten

AANWIJZING

TASKI-machines zijn zo ontworpen dat ze met TASKI-reinigingsproducten het beste resultaat geven. Andere reinigingsmiddelen kunnen leiden tot storingen of schade aan de machine of het milieu. Daarom adviseren wij uitsluitend TASKI-reinigingsmiddelen te gebruiken.

Storingen die ontstaan door verkeerde reinigingsmiddelen vallen niet onder de garantie.

- Neem voor verdere informatie contact op met uw TASKI-servicepartner.

Aanvullende documenten

AANWIJZING

Het schakelschema voor deze machine vindt u in de lijst met reserveonderdelen.

- Neem voor meer informatie contact op met de klantenservice.

AANWIJZING

Deze gebruiksaanwijzing en alle andere gebruiksaanwijzingen voor TASKI-machines kunt u vinden op de volgende website:

www.taski.com

Milieubescherming



De verpakkingsmaterialen zijn recyclebaar. Gooi het verpakkingsmateriaal niet met het huisvuil weg, maar zorg dat het gerecycled kan worden.



Oude apparaten bevatten waardevolle materialen die gerecycled kunnen worden. Batterijen, olie en gelijksoortige stoffen mogen niet in het milieu terechtkomen. Geef oude apparaten daarom bij een geschikte verzamelplaats af.

Op de machine aangebrachte symbolen

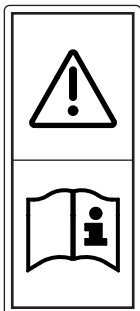

Sticker Gebruiksaanwijzing lezen:
Vóór alle werkzaamheden met de machine aandachtig de gebruiksaanwijzing lezen.

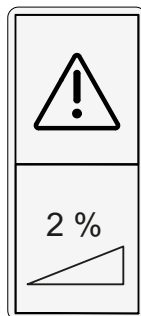

Sticker helling:
De machine mag niet op oppervlakken met een sterkere helling gebruikt worden dan op het apparaat staat aangegeven.



Sticker producten:
Deze machine is derwijze geconstrueerd dat ze met TASKI-reinigingsproducten optimale reinigingsresultaten bereikt. Daarom adviseren wij uitsluitend TASKI-reinigingsmiddelen te gebruiken.

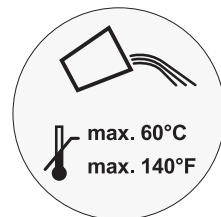

Sticker watertemperatuur:
Maximale temperatuur van het water 60 °C/ 140 °F. Diversey adviseert het gebruik van koud water, daar warm water bij contact met de vloer onmiddellijk de temperatuur van de vloer aanneemt en bijgevolg geen voordeel biedt.

Overzicht opbouw machines

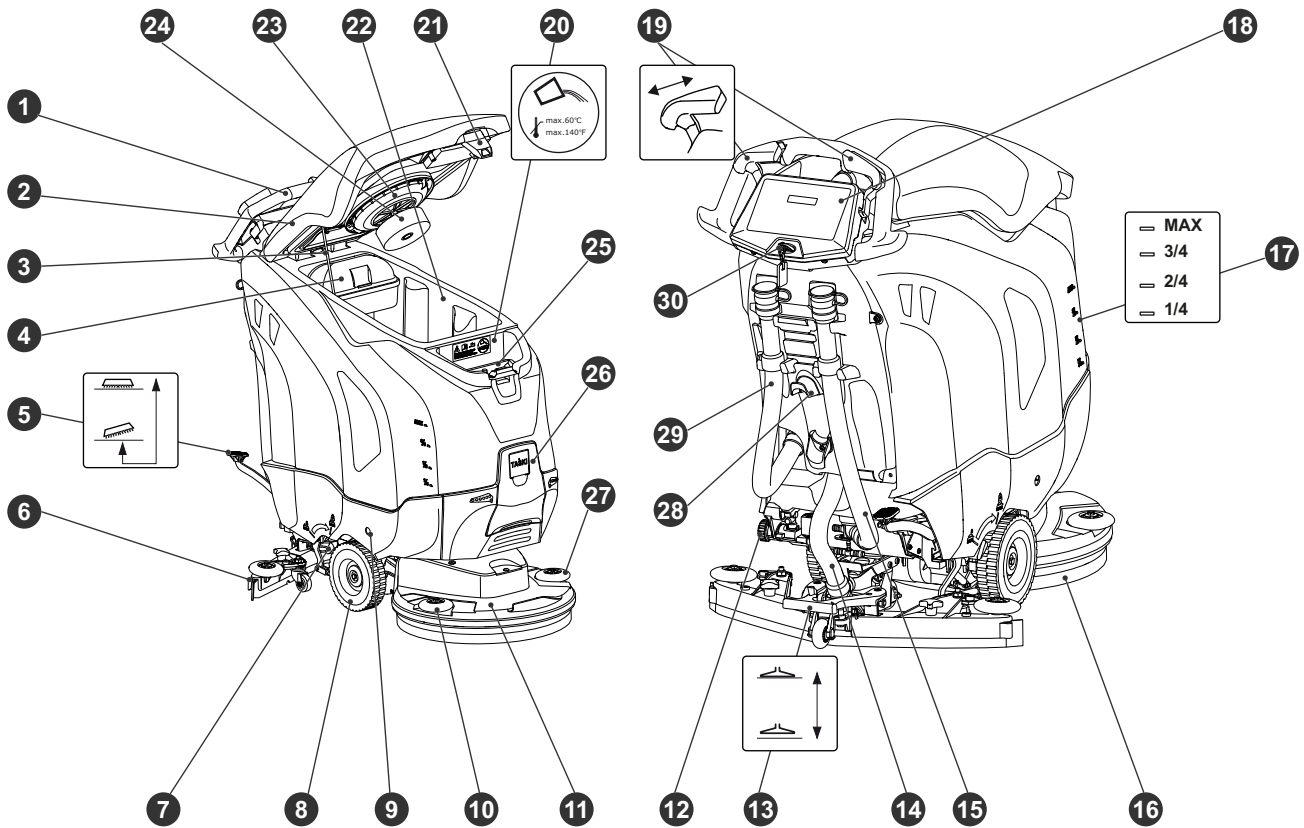

- 1 Handgreep
- 2 Tankdop
- 3 Tankdop opstaande beugel
- 4 Mand voor grof vuil
- 5 Variant: Voetpedaal borsteleenheid
- 6 Zuigmond
- 7 Hendel voor borsteldruk/gereedschapdruk reduceren
- 8 Transportwiel
- 9 Ontgrendeling accucompartiment
- 10 Afstootrol rechts
- 11 Borsteleenheid
- 12 Filter schoonwatertank
- 13 Voetpedaal zuigmond
- 14 Zuigslang
- 15 Afvoerslang reinigungsoplossing (blauw deksel)
- 16 Borsteleenheden (borstels, pads enz.)
- 17 Indicatie vulniveau
- 18 Bedieningspaneel of touchscreen
- 19 Rijschakelaars
- 20 Schoonwatertank
- 21 Tankdopontgrendeling
- 22 Vuilwatertank
- 23 Zuigfilter
- 24 Vlotter (overvulbeveiliging vuilwatertank)
- 25 Doseerbeker
- 26 Ruimte voor automatische dosering
- 27 Afstootrol links
- 28 Kabelopwikkeling
- 29 Afvoerslang vervuild water (rood deksel)
- 30 Sleutelschakelaar

Overzicht opbouw borsteleenheden

Dek met één schijf

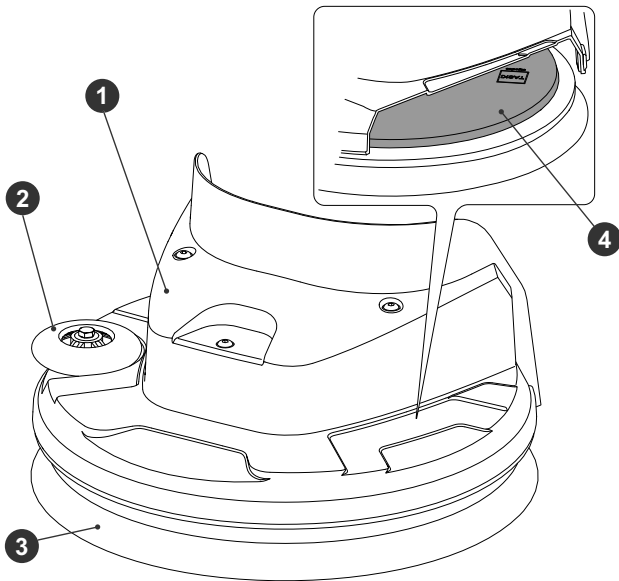

- 1 Borsteleenheid
- 2 Afstootrol
- 3 Borsteleenheden (borstels, pads enz.)
- 4 Borstelhouder

Dek met twee schijven

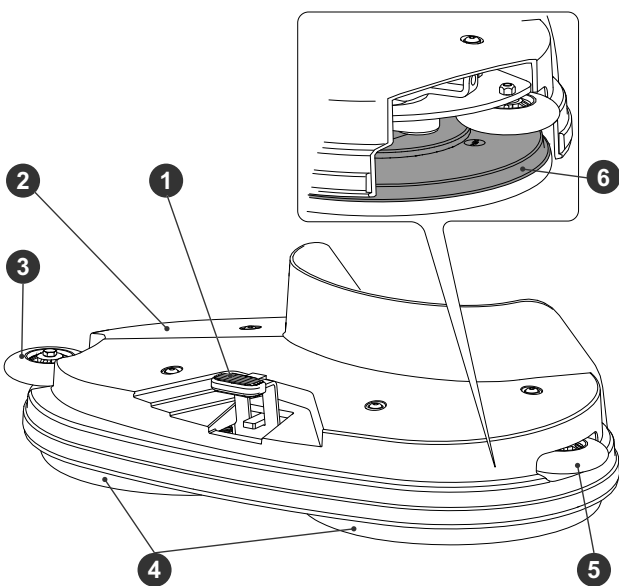

- 1 Ontgrendeling borstels
- 2 Borsteleenheid
- 3 Afstootrol rechts
- 4 Borsteleenheden (borstels, pads enz.)
- 5 Afstootrol links
- 6 Borstelhouder

Dek met walsborstels

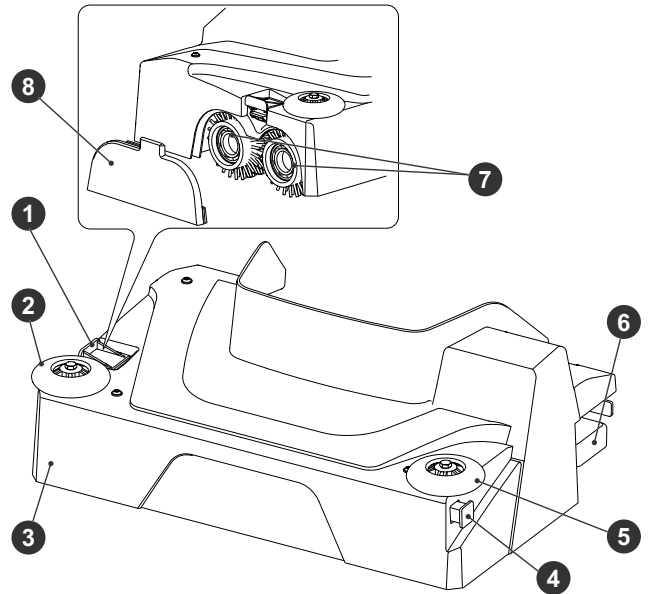

- 1 Ontgrendeling borstels
- 2 Afstootrol rechts
- 3 Borsteleenheid
- 4 Distributiekanaal
- 5 Afstootrol links
- 6 Reservoir voor grof vuil
- 7 Borsteleenheden (borstels, pads enz.)
- 8 Houder borsteleenheid

Excenterdek

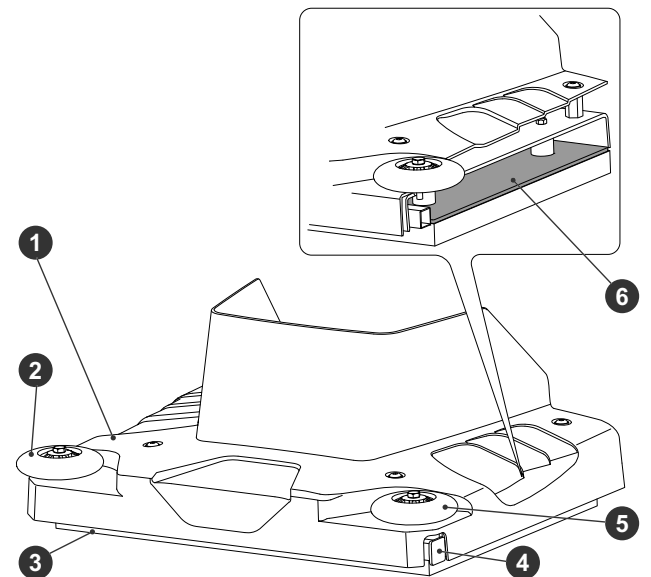

- 1 Borsteleenheid
- 2 Afstootrol rechts
- 3 Borsteleenheid (pad)
- 4 Distributiekanaal
- 5 Afstootrol links
- 6 Borstelhouder

Overzicht opbouw bedieningspaneel / touchscreen

Bedieningspaneel

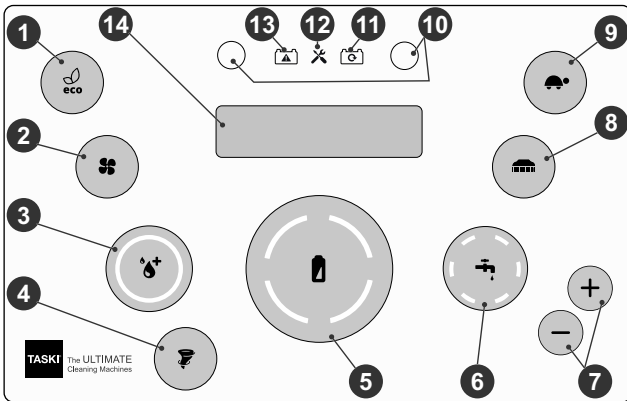

- 1 Knop ECO-modus AAN/UIT
- 2 Knop zuigenheid AAN/UIT
- 3 Knop IntelliDose AAN/UIT
- 4 Knop Twister AAN/UIT
- 5 Batterij-indicator
- 6 Knop voeding reinigungsoplossing AAN/UIT
- 7 Knoppen toevoer reinigungsoplossing hoeveelheid (+ / -)
- 8 Knop Borstelaandrijving (AAN/UIT)
- 9 Knop langzaam rijden (AAN/UIT)
- 10 Knoppen Service (ook voor IntelliDose-dosering)
- 11 Indicator batterij wordt geladen
- 12 Indicator servicebeurt
- 13 Indicator storing batterij/netapparaat
- 14 Display

Touchscreen



- 1 Startscherm
- 2 Help:
- 3 Instellingen
- 4 Menu uitgebreide instellingen
- 5 Indicator accuniveau
- 6 Instelling rijsnelheid
- 7 Instelling reinigungsoplossing
- 8 Weergave statistiek (optioneel)
- 9 Weergave statistiek (optioneel)
- 10 Snelkeuze functies
- 11 Start / Stop functies

Batterijen

Toegestane batterijen

Voor het bedienen van deze machine zijn tractieaccu's vereist (geen natte, start- of gewone accu's). Pure tractieaccu's worden aanbevolen. Alleen die garanderen een lange levensduur.

Tractieaccu's worden geproduceerd als (VRLA-) accu's die gesloten zijn en geen onderhoud nodig hebben (gel, AGM, PureLead, lithium). De machine moet worden aangepast aan het betreffende ontwerp en de fabrikant.

Elke accu heeft een andere levensduur en verschillende prestatiekenmerken.

De programmering van de machine en het laadapparaat moet vóór de inbedrijfstelling worden uitgevoerd, na het installeren van de accu's of na het overschakelen op een ander type accu en/of fabrikant.

Een onjuiste instelling kan voortijdig falen van de accu veroorzaken.

AANWIJZING

Gebruik geen verschillende accu's, oude en nieuwe accu's tegelijk of defecte accu's.

AANWIJZING

Oude en/of defecte accu's moeten op de juiste wijze worden afgevoerd. Zie de informatie op pagina 81

Veiligheidsmaatregelen bij het omgaan met accu's



Accu's bevatten zuur. Bij onderhoud, installatie en verwijdering van natte accu's is een veiligheidsbril verplicht!



Zuurspatten in de ogen of op de huid moeten met een grote hoeveelheid schoon water afgespoeld worden. Daarna onmiddellijk een arts raadplegen. Kleding moet worden gereinigd met water!



Bij het opladen van accu's ontstaat een gevaarlijk gasmengsel. Verwijderd houden van open vuur en gloeiende voorwerpen!



Niet roken!



Gevaar voor brandwonden!



Let op! De polen van de accu's staan altijd onder spanning, dus geen voorwerpen op de accu's leggen!



De aansluitklemmen mogen niet worden overbrugd!

VOORZICHTIG:

Houd de accu's schoon en droog. Gemorst zuur of water onmiddellijk afvegen.

- Draag daarbij beschermende handschoenen.

⚠️ VOORZICHTIG:

Accu's mogen alleen geïnstalleerd worden volgens het schakelschema en door klantenservicecenters of specialisten die goedgekeurd zijn door Diversey. Onjuiste installatie of aansluiting kan leiden tot ernstige verwondingen, tot een explosie en tot ernstige schade aan de machine en het milieu.

⚠️ VOORZICHTIG:

Tijdens het laden van de accu's moet er voor voldoende ventilatie gezorgd worden.

🔌 AANWIJZING

Neem ook het veiligheidsinformatieblad van de accufabrikant in acht.

🔌 AANWIJZING

Neem ook de gebruiksaanwijzing van de accufabrikant in acht.

⚠️ VOORZICHTIG:

Bij onderhoud van de accu's moeten deze van de machine worden losgekoppeld!

Accu-aansluitschema

ULTIMAXX 1900 (Gel)

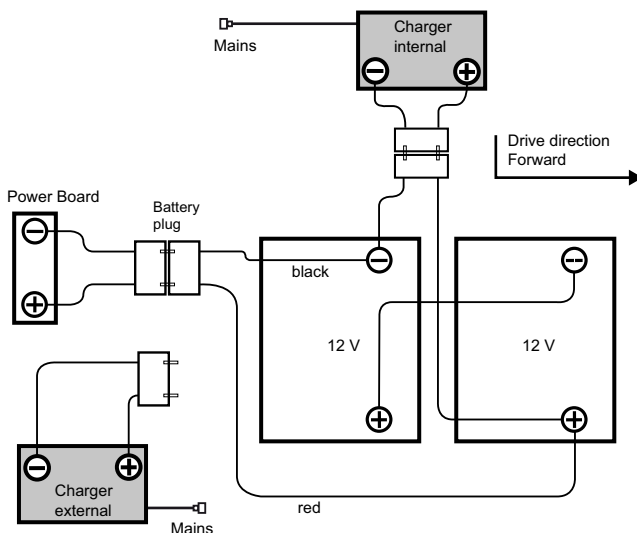

ULTIMAXX 1900 (Lithium)

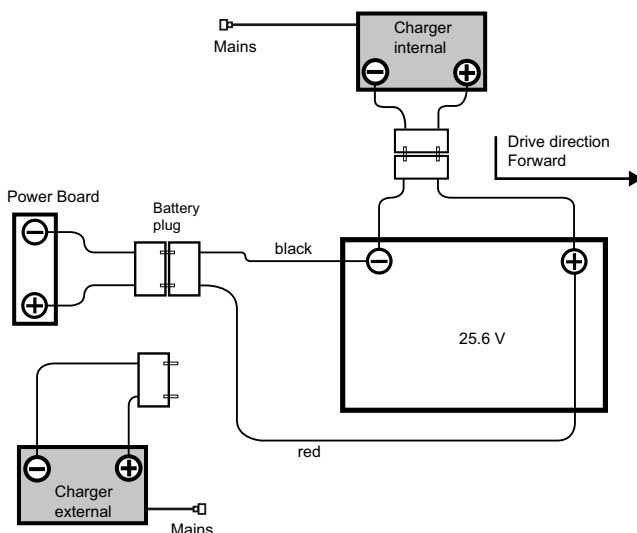

In een noodgeval

🚫 GEVAAR:

In een noodgeval (verkeerd gedrag van de machine) moet de sleutel worden verwijderd.

Het laadproces

⚠️ VOORZICHTIG:

Neem de gebruiksaanwijzing van de fabrikant van de externe acculader in acht.

⚠️ VOORZICHTIG:

Elk type accu en/of accufabrikant vraagt om een andere laadkarakteristiek.

Een verkeerde laadkarakteristiek of het gebruik van een ongeschikte lader zal leiden tot voortijdige uitval of een snelle vernietiging van de accu.

🔌 AANWIJZING

Optionele on-board-laders zijn aangepast aan de grootte van de accu en omvatten meerdere laadcurves die vooraf in de fabriek of door de TASKI-servicemonteur zijn ingesteld voor de aanbevolen accu's. Deze bepaling is eveneens van toepassing bij het gebruik van stationaire (externe) laders.

⚠️ VOORZICHTIG:

Permanent kort gebruik dat steeds gevolgd wordt door opladen kan de accu's permanent beschadigen.

- Geschatte waarde: Voor het opnieuw opladen van de accu, moet deze ten minste ongeveer 20% van de beschikbare capaciteit hebben afgegeven.

⚠️ VOORZICHTIG:

Voor een maximale levensduur van de accu moeten tractieaccu's 2x per week een volledige laadcyclus (12-16 uur) doorlopen.

⚠️ VOORZICHTIG:

Indien de machine voor langere tijd niet wordt gebruikt, moeten de accu's een volledige laadcyclus doorlopen. De lader wordt vervolgens van de machine of het net losgekoppeld. Accu's zullen na verloop van tijd spontaan ontladen. Afhankelijk van het type moeten ze elke 3 tot 6 maanden worden herladen.

- Voordat de accu's opnieuw worden gebruikt, moeten ze een volledige laadcyclus doorlopen.

⚠️ VOORZICHTIG:

Verwijder de sleutel voor een langere uitschakeling van de machine.

Opladen met een externe lader

AANWIJZING

Er mogen alleen laders worden gebruikt die door de accufabrikant worden aanbevolen en gecertificeerd zijn volgens SELV (Safety Extra-Low Voltage, extra lage spanning).

GEVAAR:

Steek de lader niet in de machine als de lader onder spanning staat (de lader is ingeschakeld).

De gebruiker kan hierbij gewond raken door een elektrische schok.

WAARSCHUWING:

Laadkabels geven hoge stroomwaarden door. Als stekkers, kabels of aansluitingen tekenen van schade vertonen, mag de lader niet gebruikt worden.

- Sluit de externe acculader aan op de laadstekker voor de accu van de machine.

AANWIJZING

Let erop dat de stekker tot aan de aanslag ingestoken is om een goed elektrisch contact te waarborgen.

AANWIJZING

Controleer of de aangesloten lader het laden gestart heeft.

AANWIJZING

Tijdens het laden zijn alle functies van de machine uitgeschakeld.

Opladen met (optionele) on-board-lader

VOORZICHTIG:

De machine moet uitgeschakeld zijn. Verwijder de sleutel.

- Verwijder het netsnoer en sluit dit aan op een (traag beveiligd) stopcontact.

Nadat het laden is voltooid

WAARSCHUWING:

Schakel de lader uit voordat u de verbinding met de accu's loskoppelt.

Het loskoppelen van een lader die is ingeschakeld kan leiden tot een explosie in het accucompartiment.

- Berg het netsnoer op in de ruimte die daarvoor in de (optionele) on-board-lader voorzien is.
- Zorg dat de laadkabel droog is en beschermd tegen beschadiging.

Onderhoud van open (natte) batterijen

AANWIJZING

Het verzorgen van onderhoudsvrije batterijen blijft in principe beperkt tot het volgen van de juiste laadprocessen en de correct ingestelde laadcurve.

Batterijcompartiment openen voor het onder-

houd

- De machine moet uitgeschakeld zijn en de sleutel worden verwijderd.

WAARSCHUWING:

Vóór het openen van het batterijcompartiment moet ervoor gezorgd zijn dat beide tankzones leeg zijn.

- Koppel de batterij los van de machine met de accustekker.
- Laat de zuigmond zakken.

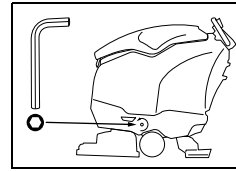

- Onderaan links en rechts op de voorkant van de machine vindt u de ontgrendeling voor het batterijcompartiment.

- Schroef de beide schroeven open en verwijder ze.

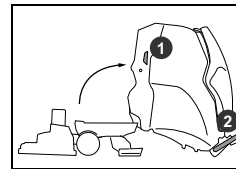

- Ga links van de machine staan.
- Grijp met een hand in de greepuit-sparing (1), met de ander aan de handgreep (2) en open het accucompartiment voorzichtig tot de handgreep aan de bodem opengaat.

WAARSCHUWING:

Kantel de tank na voltooiing van het onderhoud voorzichtig terug in de oorspronkelijke positie en breng de schroeven weer aan.

AANWIJZING

Hef de zuigmond weer op.

AANWIJZING

Breng de sleutel weer aan.

Voor de inbedrijfstelling

Verplaatsing

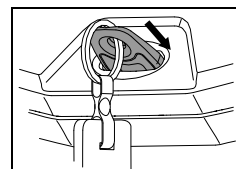

- Zet de machine aan (sleutelschakelaar).

- Neem de handgreep vast en plaats uw handen zodanig dat u er aangenaam mee kunt werken.

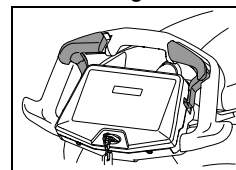

- Door zacht op het gaspedaal in de rijrichting te drukken, zet u de machine in beweging; ze stopt wanneer het gaspedaal wordt losgelaten.

Borstels gebruiken

Controleer vóór gebruik:

- of de borstel niet onder de rode markering (haarbosjes) is gekomen of de lengte van de haren niet korter wordt dan 1 cm.
- de pad op slijtage en reinheid.

⚠️ VOORZICHTIG:

Gebruik geen borstels die de slijtagegrens hebben bereikt. Dit wordt aangegeven door de lengte van de rode haarbosjes. Gebruik geen pads die versleten of vies zijn. Gebruik uitsluitend originele TASKI onderdelen.

Het niet naleven kan resulteren in slechte reinigingsresultaten, maar ook in schade aan de vloer.

Dek met één schijf en twee schijven

- Plaats de borstel onder de borsteleenheid.
- Schakel de machine in.

De indicatoren lichten kort op.

Variant: Automatische borstelverlaging

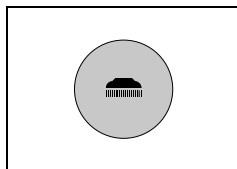

- Druk op de knop Borstelaandrijving AAN/UIT.

Tijdens het neerlaten begint de borstelaandrijving langzaam te pulseren. Hierdoor wordt de borsteleenheid gecentreerd en aangekoppeld.

De indicator licht op.

Variant: Voethendel

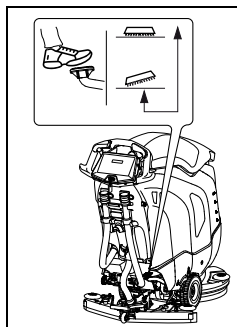

- Ontgrendel de voethendel en laat de borstel langzaam zakken.

Tijdens het neerlaten begint de borstelaandrijving langzaam te pulseren. Hierdoor wordt de borsteleenheid gecentreerd en aangekoppeld.

De indicator borstelaandrijving licht op.

🔊 AANWIJZING

Wanneer de borstel omlaag is, kan het aankoppelen vereenvoudigd worden door de machine licht voor- en achteruit te bewegen.

Dek met walsborstels

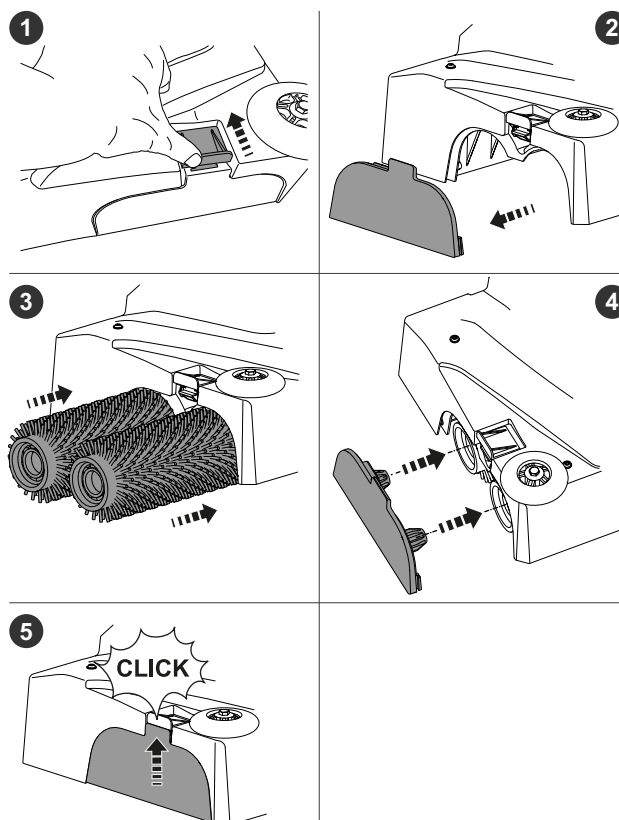

Excenterdek

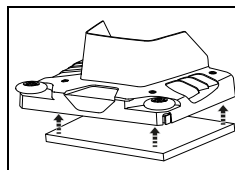

- Druk het excenterpad met de hand op de Orbital-padhouder.

🔊 AANWIJZING

Zorg ervoor dat de pad gelijkmatig op de padhouder is geplaatst.

Zuigmond installeren

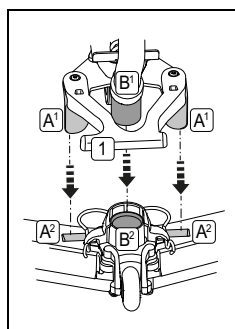

- Positioneer de zuigmond [A2] onder de mondstukhouder [A1].
- Druk de voethendel [1] omlaag totdat de mondstukhouder vastklikt.
- Steek de zuigslang [B1] op het zuigmondstuk [B2].

Vullen van de schoonwatertank

⚠️ VOORZICHTIG:

Maximale temperatuur van het water 60°C/140°F.

- Diversey adviseert het gebruik van koud water omdat warm water bij contact met de vloer onmiddellijk de temperatuur van de vloer aanneemt en dus geen voordeel biedt.

- De machine moet uitgeschakeld zijn.

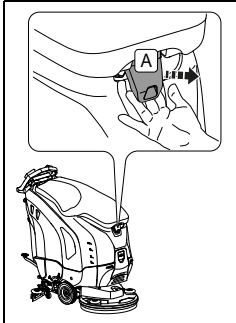

- Grijp in de opening tussen tankdop en tank en trek aan de ontgrendelingsgreep [A].

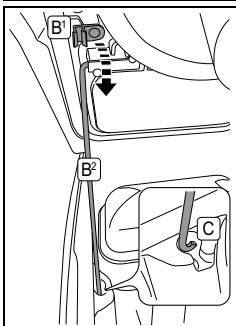

- Open het tankdeksel.
- Draai de opstaande beugel [B2] uit de houder [B1] en leg hem in de tankuitsparing [C].

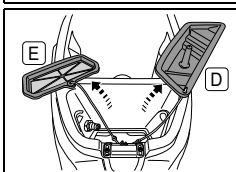

- Verwijder de doseerbeker [D] en de verswaterzeef [E].

- Vul de schoonwatertank met water.
Maximaal toegestane vulhoogte (bladzijde 65).
- Draai de opstaande beugel in de houder, kantel de tankdop weer terug in de oorspronkelijke positie en druk hem omhoog totdat hij vastklikt.

Vullen van de schoonwatertank met aquastopfilter

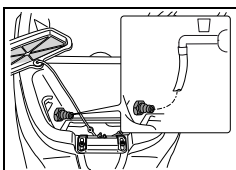

- Sluit een waterslang aan op het aquastopfilter.

- Vul de schoonwatertank met water.

Dosering

⚠️ WAARSCHUWING:

Bij de omgang met chemische producten moeten handschoenen, een veiligheidsbril en geschikte (beschermende) werkkleding worden gedragen!

⚠️ GEVAAR:

Gebruik alleen door Diversey aanbevolen chemische producten en houd u strikt aan de productinformatie.

Het gebruik van ongeschikte producten (o.a. chloor-, zuur- of oplosmiddelhoudende producten) kan tot schade voor de gezondheid en aanzienlijke schade aan de machine leiden.

👤 AANWIJZING

Gebruik voor een preciezere dosering de schaalverdeling in de maatbeker.

- De vulpeilmarkering op de tank komt overeen met die in de maatbeker. Het machinetype is eveneens op de maatbeker aangegeven!

| Indicatie op de verpakking van het product | Tankinhoud | Doseerbeker |
|--|------------|-------------------|
| 0,5% | 1/2 | 1 x 1/2 |
| | MAX | 1 x MAX |
| 1% | 1/2 | 1 x MAX (2 x 1/2) |
| | MAX | 2 x MAX |

Gebruik maatbeker

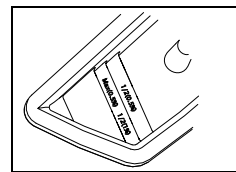

- Giet het gedoseerde product met de maatbeker in het water van de schoonwatertank.

- Hef het tankdeksel licht op.
- Draai de opstaande beugel terug in de houder.
- Sluit het tankdeksel.
- Door licht op het voorste gedeelte van het tankdeksel te drukken, vergrendelt u de tank.

Automatische dosering (optioneel)

👤 AANWIJZING

TASKI biedt optioneel een automatische dosering (IntelliDose) aan. Die kan ook achteraf worden ingebouwd.

- Neem contact op met de klantenservice

IntelliDose vullen / legen

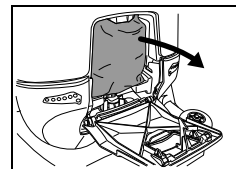

- Open het deksel van de automatische dosering en verwijder de concentraatzak.

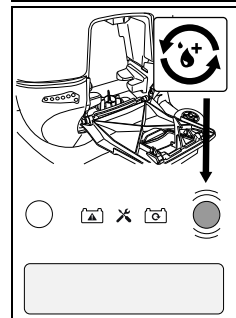

- Houd de knop IntelliDose (zie pagina 67) gedurende 2 seconden ingedrukt.
- Druk nogmaals op de IntelliDose-knop om naar de instelling voor het legen van het systeem te gaan.
- Bevestig de start van het legen door op de rechter knop Service te drukken.

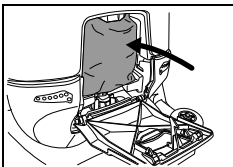

- Plaats de nieuwe concentraatzak en sluit het deksel van de automatische dosering.

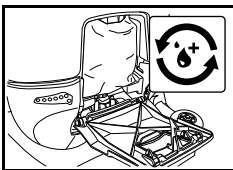

- Vul het systeem door op de IntelliDose-knop te drukken.
- Het vullen van het systeem duurt ongeveer 18 seconden.

AANWIJZING

De IntelliDose is nu klaar voor gebruik.

- Let in het volgende gedeelte op de instellingen voor concentraat en hoogconcentraat.

Instelling concentraat en hoogconcentraat

- Houd de knoppen Eco-modus en reinigungsoplossing (zie pagina 67) gedurende 2 seconden ingedrukt.
Het menu Power-User verschijnt op het display.
- Druk nogmaals op de knop Eco-modus om naar de instelling tussen concentraat en hoogconcentraat te gaan.
- Met de knoppen Toevoer reinigungsoplossing hoeveelheid kan de keuze tussen concentraat (0,2% - 0,5%) en hoogconcentraat (1% - 2,5%) worden ingesteld.
- Druk op de knop Reinigungsoplossing om de keuze te bevestigen.

Instelling IntelliDose-dosering

- Houd de knop IntelliDose 2 seconden ingedrukt.
Het menu voor het instellen van de dosering verschijnt op het display.
- Met de knoppen Service kan de dosering worden aangepast, afhankelijk van de voorinstelling van het concentraat.
- Druk nogmaals op de knop IntelliDose om de instelling te bevestigen.

Voorreiniging

WAARSCHUWING:

Verwijder aanwezige voorwerpen (hout-, metaalde- len enz.) van het reinigungsoppervlak.

De gereedschappen kunnen worden beschadigd en door de draaiende voorwerpen worden weggeslingerd, en daarbij persoonlijk letsel en materiële schade veroorzaken.

Start van de werkzaamheden

WAARSCHUWING:

Tijdens het werken met deze machine moeten altijd schoenen met antislipzool en geschikte werkkleding worden gedragen!

AANWIJZING

Houd tijdens de werking van de machine altijd beide handen aan het stuurwiel/de handgreep om een veilige bediening te waarborgen.

WAARSCHUWING:

Maak uzelf eerst vertrouwd met de machine door de eerste rijpogingen op een vrije plek te starten!

WAARSCHUWING:

Wanneer er tijdens het gebruik van de machine een gevaar van vallende voorwerpen bestaat, dan moeten noodzakelijke veiligheidsmaatregelen volgens nationale voorschriften worden genomen of nageleefd.

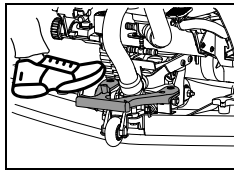

Variant: Automatische borstelverlaging (optie ULTIMAXX 1900 Premium)

- Laat de zuigmond zakken.

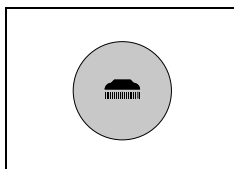

- Druk op de knop Borstelaandrijving AAN/UIT.

Variant: Voethendel

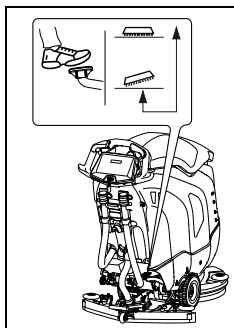

- Ontgrendel de voethendel en laat de borstel langzaam zakken.

Beginnen met reinigen

- Zet de machine aan (sleutel erin drukken).

De indicatoren lichten kort op.

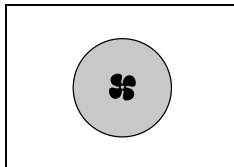

- Druk op de knop Zuigaggregaat AAN/UIT.

De indicator licht op, de zuigmotor start.

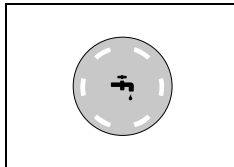

- Druk op de knop voor de toevoer van reinigungsoplossing (AAN/UIT)

De indicator licht op.

De toevoer van de reinigungsoplossing wordt gestart als de borstels draaien.

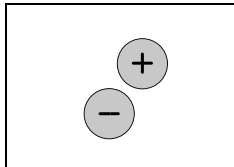

- Selecteer de gewenste dosering door op de knop Toevoer reinigungsoplossing hoeveelheid +/- te drukken.

AANWIJZING

Diversey raadt aan om duurzaam te werken door de juiste doseerhoeveelheid van het product te bepalen.

Een te hoge of te lage dosering leidt tot onbevredigende reinigungsresultaten.

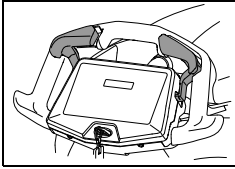

- Door zacht op het gaspedaal in de rijrichting te drukken, zet u de machine in beweging.

Uitschakelfunctie wanneer de machine niet gebruikt wordt

AANWIJZING

De machine wordt zelfstandig uitgeschakeld wanneer hij 5 minuten niet gebruikt wordt.

Tijdens deze 5 minuten:

- mogen in geen geval manipulaties aan de borstels worden uitgevoerd.
- mag de bediener zich niet uit het zichtbereik van de machine verwijderen.
- mag alleen de zuigmond van opgezogen of vastgeklemd objecten ontdaan worden.
- mag de bediener zich alleen verwijderen om de werkzone vrij te maken, waarbij visueel contact gehandhaafd moet blijven.

Capaciteit van de batterij – het einde van de operationele werking

De batterij-indicator geeft informatie over de beschikbare werktijd.

- Als het rode lampje begint te knipperen, heeft u nog ongeveer 2 minuten resterende werktijd.
- Bij machines met automatische borstelverlaging wordt de borstelmotor uitgeschakeld en de borsteleenheid omhoog bewogen.
- Bij machines met voethendel wordt de borstelmotor uitgeschakeld en blijft de borsteleenheid beneden.
- Het rode lampje brandt nu continu.
- U heeft dan nog 10 minuten om de machine naar het laadstation te rijden. Daarna schakelt de machine automatisch uit.
- Voor een hernieuwde inbedrijfstelling moeten de accu's volledig worden opgeladen.

Reinigingsmethode

Directe werkwijze:

Schrobben en zuigen in een enkele handeling.

Indirecte werkwijze:

Reinigingsoplossing vullen, schuren en zuigen in verschillende fasen.

AANWIJZING

Onder bepaalde omstandigheden bij een speciale combinatie van soort vloer/vervuiling en reinigingsmiddel kan de machine verminderd bestuurbaar zijn.

- Door optioneel leverbare wielen kan de tractie van de machine op de vloer worden verbeterd. Neem hiervoor contact op met de TASKI-adviseur.

Bijvullen van de reinigingsoplossing

WAARSCHUWING:

Werken zonder reinigingsoplossing kan leiden tot beschadiging van de vloer.

VOORZICHTIG:

Een ratelend geluid van de pomp wijst erop dat de schoonwatertank leeg is.

- De pomp mag nooit gedurende langere tijd drooglopen.
 - De machine moet uitgeschakeld zijn.
 - Open het tankdeksel.
 - Vul de schoonwatertank met water, zie pagina 71.
 - Voeg het reinigingsmiddel toe met de maatbeker.
 - Sluit het tankdeksel.

Vuil water legen

Vuilwatertank vol:

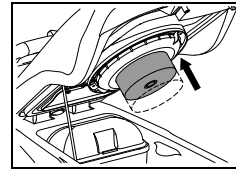

- Als de vuilwatertank vol is, wordt de vlotter tegen het zuigfilter aangezo- gen.

Verandering van de klank door verhoging van het toerental van de zuiger en het achterblijven van water op de vloer zijn aanwijzingen hiervoor.

- Legen van de vuilwatertank, zie pagina 74.

Einde van het werk

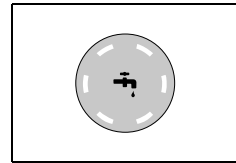

- Druk op de knop Reinigungsoplossing AAN/UIT.

De toevoer van de reinigungsoplossing wordt gestopt.

- Rijd een paar meter verder, zodat de bewegende delen nog even blijven draaien; dit zal het "druipen" vermijden. *Vooral belangrijk voor TASKI contactpads!*

Variant: Automatische borstelverlaging (optie ULTIMAXX 1900 Premium)

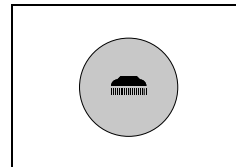

- Druk op de knop Borstelaandrijving AAN/UIT.

De indicator licht op, de borsteleenheid stopt en gaat omhoog.

- Rijd een korte afstand verder om het resterende vuil water op te zuigen.

Variant: Voethendel

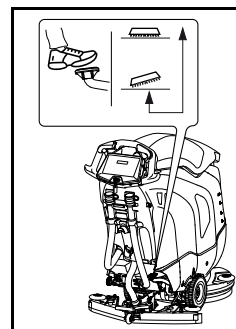

- Om de borstels op te heffen drukt u de voethendel omlaag totdat hij vastklikt.

- Rijd een korte afstand verder om het resterende vuile water op te zuigen.

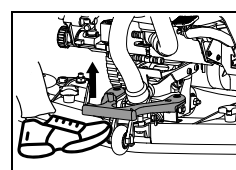

- Hef de zuigmond op. *Laat de borsteleenheid doorlopen totdat het resterende vuile water in de slang opgezogen werd.*

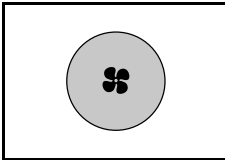

- Druk op de knop Zuigaggregaat AAN/UIT.
De indicator licht op, de zuigmotor wordt gestopt.

- Schakel de machine uit.

⚠️ VOORZICHTIG:

Bij de volgende stappen voor leging en reiniging moet de machine altijd uitgeschakeld zijn (sleutel verwijderen).

Zuigmondstuk verwijderen en schoonmaken

- Trek de zuigslang van de zuigmondhouder af.
- Hef de zuigmond met de voet op.

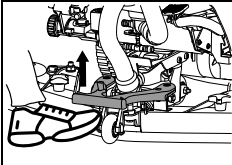

- Druk de vergrendelingsveren samen. Daardoor komt de zuigmond vrij en kan deze uit de mondstukhouder worden verwijderd.

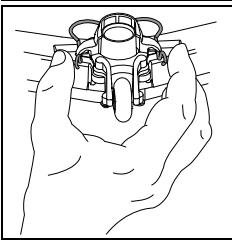

- Reinig de zuigmond met een borstel onder stromend water.

🔍 AANWIJZING

Alleen met schone en ongeschonden lamellen bereikt u een optimaal zuigresultaat!

Legen en reinigen van de vuil- en schoonwatertank

🔍 AANWIJZING

Het verwijderen van het vuile water of de reinigingsoplossing moet gebeuren in overeenstemming met de nationale voorschriften.

🔍 AANWIJZING

Let bij het legen van de vuilwatertank op de beschermingsvoorschriften van de fabrikant van het reinigingsmiddel.

Ga als volgt te werk:

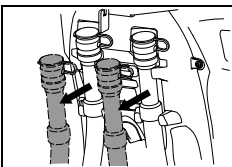

- Neem de afvoerslang uit de houder.

- Open het rode of het blauwe deksel ter hoogte van de greep, laat het uiteinde van de slang langzaam zakken en leeg de vuil- of schoonwatertank.

Vuil- en schoonwatertank reinigen

- Draai de opstaande beugel uit de houder en leg hem in de uitsparing van de tank.
- Spoel de vuil- en schoonwatertank grondig uit met schoon water.

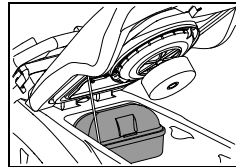

- Neem het grofveulfilter (geel) eruit, leeg het en spoel grondig onder stromend water.

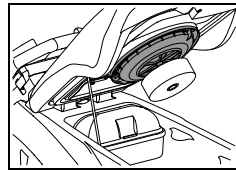

- Neem het zuigfilter (geel) eruit en veeg het vuil met een doek of een zachte borstel weg.

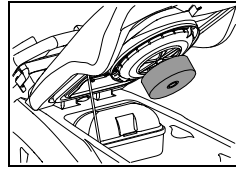

- Controleer of de vlotter goed functioneert.

- Sluit na het legen het rode en het blauwe deksel weer en hang de slangen weer in de houder.
- Zet het grofveulfilter (geel) en het zuigfilter weer terug.

⚠️ VOORZICHTIG:

Een verstopt zuigfilter kan de zuigkracht beïnvloeden.

Filter schoonwatertank reinigen

⚠️ VOORZICHTIG:

Reinig na elk einde van de werkzaamheden het filter van de schoonwatertank

Verstopte filters kunnen de aanvoer van reinigingsmiddel belemmeren en hierdoor contactschade veroorzaken.

- De machine moet uitgeschakeld zijn (hoofdknop).

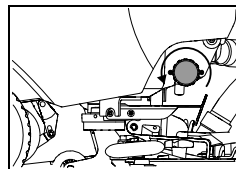

- Draai het filter van de schoonwatertank open en neem het eruit.
- Spoel het grondig met schoon water uit.

🔍 AANWIJZING

Het filter ligt dieper dan de uitloop van de tank. Een resthoeveelheid van de reinigingsoplossing zal pas naar buiten lopen wanneer het filter eruit geschroefd wordt.

- Plaats het filter terug en draai het dicht.

Borsteleenheid verwijderen en reinigen

🔍 AANWIJZING

Reinig de borsteleenheid telkens na voltooiing van het schoonmaakwerk.

- De machine moet uitgeschakeld zijn.

Dek met één schijf:

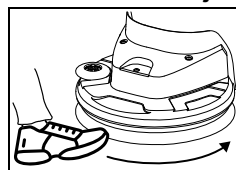

- Draai de borstel met de voet tegen de richting van de klok in weg van de borstelkoppeling.

Dek met twee schijven:

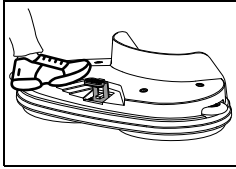

- Druk met de voet kort maar krachtig op de borsteluitwerper.

Dek met walsborstels:

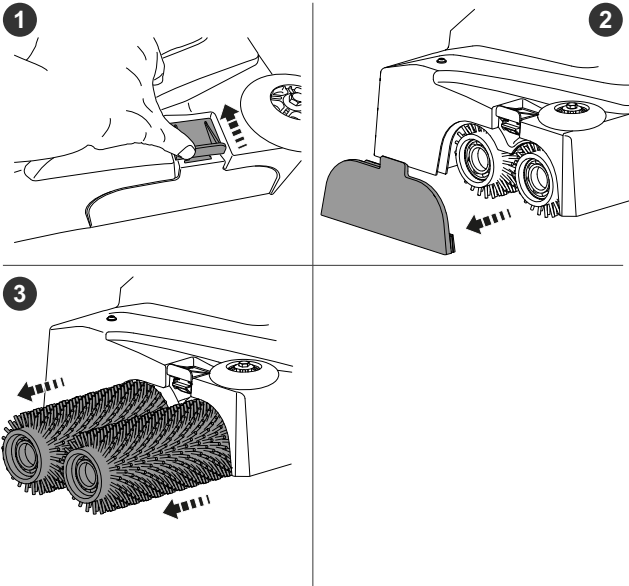

Excenterdek:

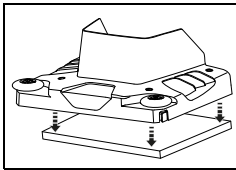

- Neem de Orbital-pad met de hand uit de Orbital-padhouder.

- Verwijder de borsteleenheid en reinig deze onder stromend water.

Reinigen van de machine

⚠ VOORZICHTIG:

Reinig de machine nooit met een hogedrukreiniger of waterstraal.

Het water dat in de machine doordringt kan ernstige schade aan de mechanische of elektrische onderdelen veroorzaken.

- Veeg de machine af met een vochtige doek.

Opslag/parkeren van de machine (niet in werking)

⚠ VOORZICHTIG:

De machine moet uitgeschakeld zijn. Verwijder de sleutel.

🔑 AANWIJZING

Stal de machine met de zuigmond omhoog, met opgeheven borstelstand en laat het tankdeksel open. Zo kan de tank drogen. Hierdoor wordt de vorming van schimmels en onaangename geuren voorkomen.

⚠ VOORZICHTIG:

Sla de machine nooit met ontladen batterijen op. De batterijen worden hierdoor onherstelbaar beschadigd.

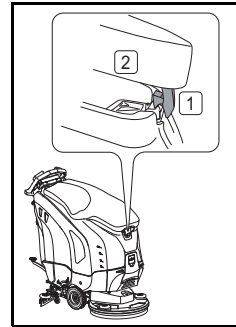

- Open de tankdop, druk de tankdop-ontgrendeling [1] voorzichtig naar binnen en laat de tankdop [2] zakken tot deze op de tank rust.

Service, onderhoud en verzorging

Onderhoud van de machine is essentieel voor de goede werking en een lange levensduur.

⚠ WAARSCHUWING:

Deze machine mag uitsluitend met hulpmiddelen worden opgetild (bijv. hefplatform, hellingbaan enz.).

Door het hoge gewicht van de machine kunnen tijdens het optillen verwondingen optreden.

⚠ VOORZICHTIG:

Gebruik alleen originele TASKI-onderdelen, anders vervallen alle garantie- en aansprakelijkheidsrechten.

🔑 AANWIJZING

Om onbedoelde machinefuncties uit te sluiten, moet voor het begin van onderhoudswerkzaamheden altijd

- de machine worden uitgeschakeld,
- de sleutel verwijderd worden.

Verklaring van de symbolen:

◇ = Na elk gebruik, ◇◇ = elke week,
◇◇◇ = elke maand, ⊗ = lampje servicebeurt

| Activiteit | ◇ | ◇◇ | ◇◇◇ | ⊗ | Pagina |
|---|---|----|-----|---|--------|
| Accu's opladen | • | | | | 69 |
| Bijvullen met gedestilleerd water (natte batterij) Volg de aanwijzingen in het onderhoudsboekje van de batterijfabrikant! | | • | | | 69 |
| Legen en reinigen van de vuil- en schoonwatertank | • | | | | 74 |
| Alle geel gemarkeerde delen reinigen | • | | | | |
| Borstels reinigen | • | | | | 74 |
| Zuigmond reinigen, lamellen controleren op slijtage en eventueel vervangen | • | | | | 74 |
| Machine met een vochtige doek afvegen | • | | | | 75 |
| Reinig de afdichting van het tankdeksel en controleer op scheuren; eventueel vervangen | • | | | | |
| HEPA-filter controleren en zo nodig vervangen | • | | | | |
| Onderhouds-/serviceprogramma door Diversy-onderhoudsmonteur | | | | • | |

Onderhoudsintervallen

TASKI-machines zijn machines van hoge kwaliteit die in de fabriek en door bevoegde testers op veiligheid zijn getest. Elektrische en mechanische onderdelen zijn na langdurig gebruik onderhevig aan slijtage en veroudering.

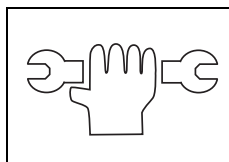

- Om de operationele veiligheid en werkzaamheid te waarborgen, moet bij het oplichten van de onderhoudsindicator (fabrieksinstelling 550 bedrijfsuren) of ten minste eenmaal per jaar een servicebeurt worden uitgevoerd.

AANWIJZING

In geval van zware belasting en/of onvoldoende onderhoud zijn kortere intervallen vereist.

Klantenservice

Als u contact met ons opneemt naar aanleiding van een storing of een bestelling, vermeld dan altijd de typeaanduiding en het serienummer. Deze informatie vindt u op het typeplaatje van de machine. Op de laatste pagina van deze handleiding vindt u ook het adres van de dichtstbijzijnde TASKI-servicepartner.

Lamellen verwisselen

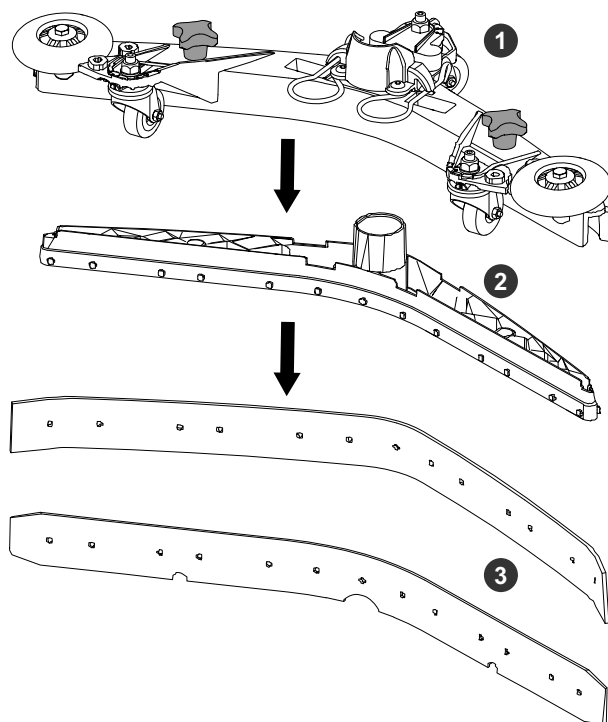

- Schroef de stergrepen (1) eraf, trek het lamellenelement (2) uit het spuitmondgeheel en verwijder de lamellen (3)
- Nu kunt u de lamellen draaien of vervangen.
- Steek het lamellenelement (2) weer in het spuitmondgeheel en schroef de stergrepen (1) weer open.

Storingen

| Storing | Mogelijke oorzaak | Oplossing | Pagina |
|---|---|--|--------|
| Niet functionerende machine kan niet ingeschakeld worden | Machine is uitgeschakeld | <ul style="list-style-type: none"> Sleutel erin drukken | 65 |
| | Hoofdzekering is defect | <ul style="list-style-type: none"> Controleer/vervang zekering Neem contact op met uw servicepartner | |
| | Wegrijblokkering geactiveerd of fout in de besturing | <ul style="list-style-type: none"> Neem contact op met uw servicepartner | |
| | Batterijen zijn leeg of batterijlader defect | <ul style="list-style-type: none"> Batterij opladen Neem contact op met uw servicepartner | 69 |
| | Accu's defect | <ul style="list-style-type: none"> Neem contact op met uw servicepartner | |
| Borsteleenheid of zuigeenheid kan niet worden uitgeschakeld | Storing in de elektronica of het bedieningspaneel | <ul style="list-style-type: none"> Onderbreek de machine door de sleutel uit te trekken Neem contact op met uw servicepartner | 65 |
| Borstel draait niet | Borstelaandrijving is uitgeschakeld | <ul style="list-style-type: none"> Druk op de knop Borstel | 65 |
| | Hoofdzekering is defect | <ul style="list-style-type: none"> Vervang de zekering | |
| | Motor draait, maar de borsteleenheid niet | <ul style="list-style-type: none"> Aandrijfriem is gescheurd Neem contact op met uw servicepartner | |
| Slechte zuigkracht Vloer blijft nat Vuil water wordt niet opgezogen | Zuigeenheid is niet ingeschakeld | <ul style="list-style-type: none"> Druk op de knop voor de zuigeenheid | 65 |
| | Zuigslang is niet aangesloten | <ul style="list-style-type: none"> Bevestig de zuigslang | 70 |
| | Zuigmond raakt de bodem niet | <ul style="list-style-type: none"> Controleer de ophanging van de zuigmond op een juiste werking | 70 |
| | Lamellen zijn versleten | <ul style="list-style-type: none"> Verwissel de lamellen | 76 |
| | Slang of sproeier is verstopt (bijvoorbeeld stukjes hout, stofresten) | <ul style="list-style-type: none"> Verwijder vreemde voorwerpen | |
| | Zuigfilter is verstopt | <ul style="list-style-type: none"> Verwijder vreemde voorwerpen | 65 |
| | Indicator zuigeenheid is aan, maar de zuiger werkt niet | <ul style="list-style-type: none"> Controleer zekering, eventueel vervangen Zekering is in orde, neem contact op met uw servicepartner | 70 |
| Zuigeenheid wordt uitgeschakeld | Vuilwatertank is vol | <ul style="list-style-type: none"> Leeg de vuilwatertank Controleer de werking van de batterij Controleer de zekeringen | 74 |
| | Vuilwatertank is vuil | <ul style="list-style-type: none"> Controleer en reinig indien nodig. | 74 |
| Onvoldoende toevoer reinigungsoplossing | Tank voor reinigungsoplossing is leeg | <ul style="list-style-type: none"> Controleer de tank met reinigungsoplossing | 73 |
| | Reinigungsoplossing te laag ingesteld | <ul style="list-style-type: none"> Stel de hoeveelheid reinigungsoplossing in met de +/- toets | 65 |
| | Knop reinigungsoplossing is uitgeschakeld | <ul style="list-style-type: none"> Druk op de knop voor de reinigungsoplossing | 65 |

Technische gegevens

| Borstelplaat | Eén schijf | | Twee schijven | Eenheid |
|---|------------|-------|-----------------|------------------|
| | 43 cm | 50 cm | 55 cm (2x28 cm) | |
| Theoretische oppervlaktecapaciteit | 1935 | 2250 | 2475 | m/s ² |
| Breedte van het mondstuk | 72 | | 82 | cm |
| Lengte | 122 | 125 | 120 | cm |
| Breed | 70 | | 60 | cm |
| Hoogte | 111 | | | cm |
| Gewicht van de machine, bedrijfsklaar, maximaal | 188 | 192 | 193 | kg |
| Nominale spanning | 24 V | | | DC |
| Nominaal vermogen | 1340 | | | W |
| Schoonwatertank nominaal +/- 5% | 43 | | | l |

| Borstelplaat | Twee schijven | Walsborstel | Eenheid |
|---|-----------------|-----------------|------------------|
| | 65 cm (2x33 cm) | 55 cm (2x55 cm) | |
| Theoretische oppervlaktecapaciteit | 2475 | 2475 | m/s ² |
| Breedte van het mondstuk | 72 | 82 | cm |
| Lengte | 126 | 121 | cm |
| Breed | 70 | 64 | cm |
| Hoogte | 111 | | cm |
| Gewicht van de machine, bedrijfsklaar, maximaal | 196 | 204 | kg |
| Nominale spanning | 24 V | | DC |
| Nominaal vermogen | 1340 | 1590 | W |
| Schoonwatertank nominaal +/- 5% | 43 | | l |

| Borstelplaat | Walsborstels | Excenter | Eenheid |
|---|-----------------|----------|------------------|
| | 65 cm (2x65 cm) | 50 cm | |
| Theoretische oppervlaktecapaciteit | 2925 | 2250 | m/s ² |
| Breedte van het mondstuk | 820 | | cm |
| Lengte | 122 | 123 | cm |
| Breed | 74 | 53 | cm |
| Hoogte | 111 | | cm |
| Gewicht van de machine, bedrijfsklaar, maximaal | 206 | 197 | kg |
| Nominale spanning | 24 V | | DC |
| Nominaal vermogen | 1590 | 990 | W |
| Schoonwatertank nominaal +/- 5% | 43 | | l |

Bepaalde waarden conform IEC 60335-2-72

| Borstelplaat Werkbreedte | Eén schijf | | Twee schijven | Eenheid |
|--|------------|-------|-------------------|------------------|
| | 43 cm | 50 cm | 55 cm (2 x 28 cm) | |
| Machinegewicht met batterijen Gel (transportgewicht) | 146 | 150 | 151 | kg |
| Machinegewicht met batterijen Lithium (transportgewicht) | 135 | 138 | 140 | kg |
| Geluidsdrukniveau LpA | 63 | | | dB(A) |
| Onzekerheid KpA | 2,5 | | | dB(A) |
| Totale trillingswaarde | <2.5 | | | m/s ² |
| Onzekerheid K | 0,25 | | | m/s ² |
| Spatwaterbescherming | IPX3 | | | |
| Beschermingsklasse | III | | | |

| Borstelplaat Werkbreedte | Twee schijven | Walsborstels | Eenheid |
|--|-----------------|-------------------|------------------|
| | 65 cm (2x33 cm) | 55 cm (2 x 55 cm) | |
| Machinegewicht met batterijen Gel (transportgewicht) | 154 | 162 | kg |
| Machinegewicht met batterijen Lithium (transportgewicht) | 143 | 151 | kg |
| Geluidsdrukniveau LpA | 63 | | dB(A) |
| Onzekerheid KpA | 2.5 | | dB(A) |
| Totale trillingswaarde | <2.5 | | m/s ² |
| Onzekerheid K | 0,25 | | m/s ² |
| Spatwaterbescherming | IPX3 | | |
| Beschermingsklasse | III | | |

| Borstelplaat Werkbreedte | Walsborstels | Excenter | Eenheid |
|--|-----------------|----------|------------------|
| | 65 cm (2x65 cm) | 50 cm | |
| Machinegewicht met batterijen Gel (transportgewicht) | 164 | 155 | kg |
| Machinegewicht met batterijen Lithium (transportgewicht) | 153 | 143 | kg |
| Geluidsdrukniveau LpA | 63 | | dB(A) |
| Onzekerheid KpA | 2.5 | | dB(A) |
| Totale trillingswaarde | <2.5 | | m/s ² |
| Onzekerheid K | 0,25 | | m/s ² |
| Spatwaterbescherming | IPX3 | | |
| Beschermingsklasse | III | | |

Accessoires

| Nr. | Artikel | Eén schijf | | Twee schijven | Twee schijven |
|---------|--|------------|-------|---------------|---------------|
| | | 43 cm | 50 cm | 2x28 cm | 2x33 cm |
| 7510829 | Geleidingsplaat 43 cm | 1x | | | |
| 8504750 | Schuurborstel nylon 43 cm | 1x | | | |
| 8504780 | Schuurborstel slijpend 43 cm | 1x | | | |
| 8504800 | Schuurborstel uitgewassen beton 43 cm | 1x | | | |
| 7510830 | Geleidingsplaat 50 cm | | 1x | | |
| 8504770 | Schuurborstel nylon 50 cm | | 1x | | |
| 8505130 | Schuurborstel nylon slijpend 50 cm | | 1x | | |
| 8505120 | Schuurborstel uitgewassen beton 50 cm | | 1x | | |
| 7510634 | Geleidingsplaat 28 cm | | | 2x | |
| 7519395 | Schuurborstel nylon 28 cm | | | 2X | |
| 7510632 | Schuurborstel uitgewassen beton 28 cm | | | 2X | |
| 7510633 | Schuurborstel slijpend 28 cm | | | 2X | |
| 7515515 | Geleidingsplaat 33 cm | | | | 2x |
| 7515516 | Schuurborstel nylon 33 cm | | | | 2X |
| 7515517 | Schuurborstel uitgewassen beton 33 cm | | | | 2X |
| 7515518 | Schuurborstel slijpend 33 cm | | | | 2X |
| 7524965 | HEPA H13-filter | x | x | x | x |
| 7525084 | Auto FillStop | x | x | x | x |
| 8502830 | Vulslang met universele wateraansluiting | x | x | x | x |
| 7525083 | IntelliDose + | x | x | x | x |
| 7525081 | IntelliTrail 2.0 | x | x | x | x |
| 7525082 | IntelliTouch | x | x | x | x |
| | Verschillende pads (polyester bruin, blauw, rood, en contactpad) | | x | x | x |

| Nr. | Artikel | Cilinderborstel | Cilinderborstel | Excenter |
|---------|---|-----------------|-----------------|----------|
| | | 55 cm | 65 cm | 50 cm |
| 7524966 | Rolborstel 55 cm. | 2X | | |
| 7524979 | Rolborstel uitgewassen beton 55 cm. | 2X | | |
| 7524982 | Rolborstel 65 cm. | | 2X | |
| 7524983 | Rolborstel uitgewassen beton 65 cm. | | 2X | |
| 7524967 | Excenterpadhouder | | | 1x |
| 211985 | Excenterpad (Twister) Green | | | 1x |
| 7524965 | HEPA H13-filter | x | | x |
| 7525084 | Auto FillStop | x | | x |
| 8502830 | Vulslang met universele wateraansluiting | x | | x |
| 7525083 | IntelliDose + | x | | x |
| 7525081 | IntelliTrail 2.0 | x | | x |
| 7525082 | IntelliTouch | x | | x |
| | Verschillende pads (polyester bruin, blauw, rood, en contact-pad) | | | x |

Vervoer

WAARSCHUWING:

Deze machine mag uitsluitend met hulpmiddelen worden opgetild (bijv. hefplatform, hellingbaan enz.).

AANWIJZING

Vervoer de machine rechtopstaand.

AANWIJZING

Zorg ervoor dat de machine stevig wordt vastgezet in het transportvoertuig en gezekerd is.

Ontmanteling

AANWIJZING

De machine en toebehoren moeten aan het einde van hun levensduur ontmanteld en verwijderd worden in overeenstemming met de plaatselijke voorschriften.

- Uw Diversey-servicepartner kan u daarbij ondersteunen.

Accu's

WAARSCHUWING:

De accu's moeten uit de machine worden verwijderd voordat de machine op een adequate manier ontmanteld en verwijderd wordt.

Gebruikte accu's moeten conform EU-richtlijn 2006/66/EG of de desbetreffende nationale voorschriften milieuvriendelijk worden verwijderd.

| | | | |
|---|--|--|---|
| AT Diversey Austria Trading GmbH Guglgasse 7-9 1030 Wien Tel (43) 1 605 57 0 | BE Diversey Belgium BVBA Haachtsesteenweg 672 1910 Kampenhout Tel (32) 16 61 77 06 | CH Diversey Europe B.V., Utrecht Zweigniederlassung Münchwilen Eschlikonerstrasse 9542 Münchwilen Tel (41) 71 969 27 27 | CZ Diversey Ceska republika, s.r.o K Hájum 1233/2 155 00 Praha 5 Tel (420) 296 357 460 |
| DE Diversey Deutschland GmbH & Co. OHG Mallaustrasse 50-56 68219 Mannheim Tel (49) 0800 82 75 473 | DK Diversey Danmark ApS Teglbuén 10 2990 Nivaa Tel (45) 70 10 66 11 | ES Diversey España S.L. C/Orense 4, 5 planta 28020 Madrid Tel (34) 91 394 01 75 | FI Diversey Elieel Saarisentie 2 00400 Helsinki Tel (358) 20 747 42 30 |
| FR Diversey (France) S.A.S. 9/11, avenue du Val de Fontenay 94133 Fontenay sous Bois Cédex Tel (33) 1 45 14 76 76 | GB Diversey Limited Weston Favell Centre NN3 8PD Northampton Tel (44) 1604 405 311 | GR Diversey Hellas S.A. 5 Himaras St 15125 Marousi Tel (30) 210 638 59 00 | HU Diversey Ltd. Puskás Tivadar u. 6. 2040 Budaors Tel (36) 23 509 100 |
| IE Diversey Hygiene Sales Limited Ballyfermot office Westlink industrial estate Kylemore road Dublin 10 Tel (353) 1 626 11 82 | IT Diversey S.r.L. Via Meucci 40 20128 Milano Tel (39) 02 25 80 32 33 | MT Forestals (Appliances) Ltd. The Strand SLM 07 Sliema Tel (356) 21 344 700-7 | NL Diversey B.V. Maarssebroeksedijk 2 P.O. Box:40441 3542 DN Utrecht Tel (31) 30 247 69 11 |
| NO Lilleborg Profesjonell Postboks 673 - Skøyen 0214 Oslo Tel (47) 815 36 000 | PL Diversey Polska Sp. Z o.o. Aleje Jerozolimskie 134 02-305 Warsaw Tel (+48) 161 1700 | PT Diversey Portugal-Sistemas de Higiene e Limpeza Unipessoal Lda Rua Victor Cãmara Edifício Q61 D. Amélia, 1º andar, Lado B Quinta da Fonte 2770-229 Paço de Arcos Tel (351) 2 191 57 000 | RO Diversey Romania S.R.L. Baneasa Business Center, Etaj 5 Sos.Bucuresti - Ploiesti 17-21 Sector 1, Bucuresti Tel (40) 21 233 3894 |
| RU LLC Diversey 125445, Russia, Moscow, 24D Smolnaya str, Meridian Commercial Tower 2d floor Tel (7) 095 970 17 97 | SV Diversey Sverige AB Liljeholmsvägen 18 Box 47313 10074 Stockholm Tel (46) 877 99 300 | SK Diversey Slovensko s.r.o Rybničná 40 831 06 Bratislava Tel (421) 2 4445 4895 | SL Diversey d.o.o. Trzaska cesta 37a 2000 Maribor Tel (386) 2 320 7000 |
| TR Diversey Sanayi ve Ticaret A.S. İçerenköy Mahallesi, Bahçelerarası Sok.No:43 34752 Ataşehir / İstanbul, Türkiye Tel (90) 216 57 86 400 | US Diversey 2415 Cascade Pointe Boulevard Charlotte, NC USA, 28277 Tel 1-800-827-5487 | CA Diversey 3755 Laird Road Mississauga, Ontario CANADA L5L 0B3 Tel 1-800-827-5487 | |