

# KÄRCHER

makes a difference

## SC 4 EasyFix Iron SC 4 EasyFix Premium Iron



Deutsch	5
English	11
Français	17
Italiano	24
Nederlands	30
Español	36
Português	43
Dansk	49
Norsk	55
Svenska	61
Suomi	67
Ελληνικά	73
Türkçe	80
Русский	86
Magyar	93
Čeština	99
Slovenščina	105
Polski	111
Românește	117
Slovenčina	124
Hrvatski	130
Srpski	136
Български	142
Eesti	149
Latviešu	155
Lietuviškai	161
Українська	167
Қазақша	174
العربية	187

Register and win!  
[www.kärcher.com/register-and-win](http://www.kärcher.com/register-and-win)



001

# EAC



59679040 (11/17)

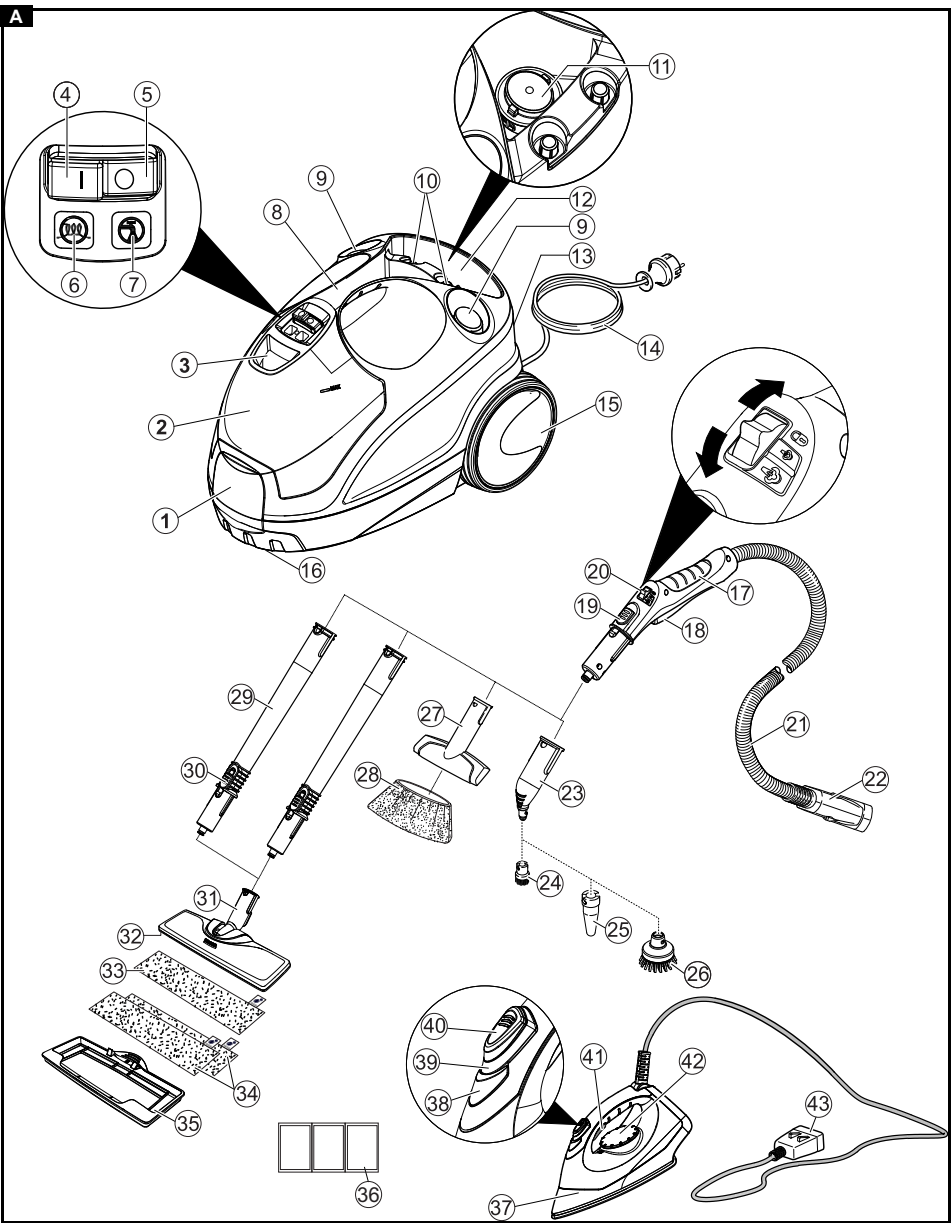

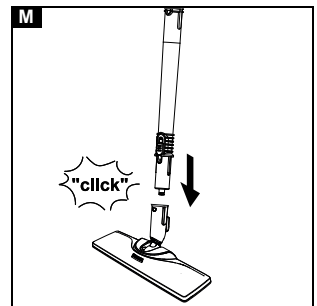
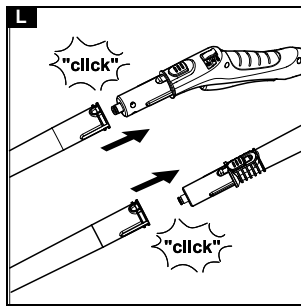
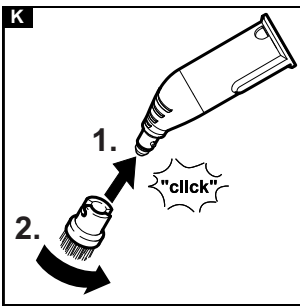
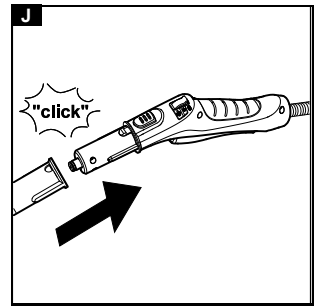
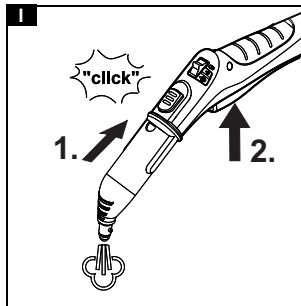
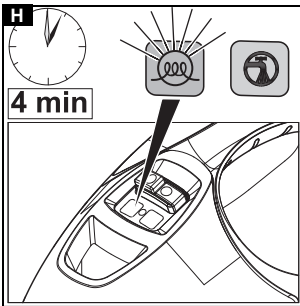
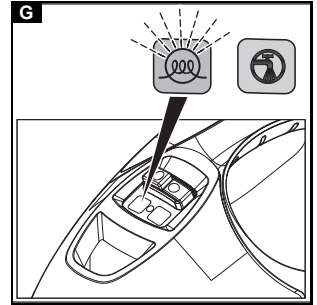
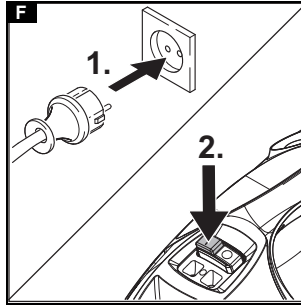
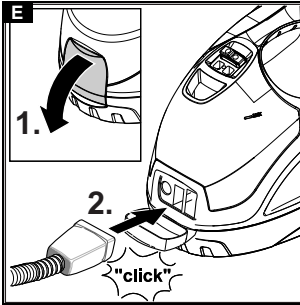
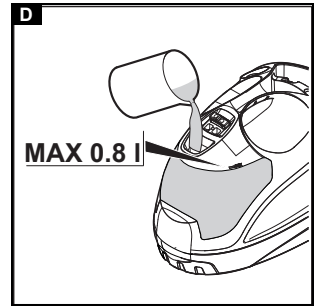
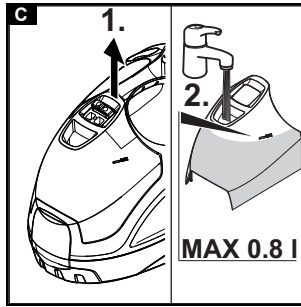
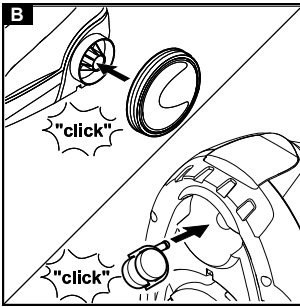

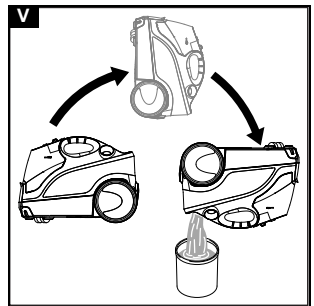
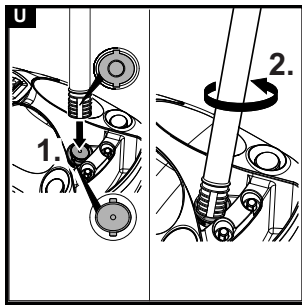
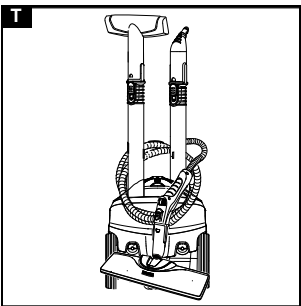
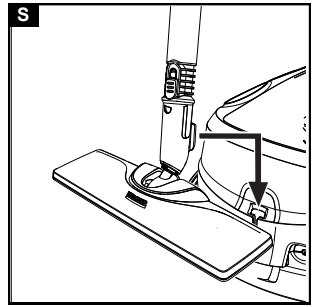
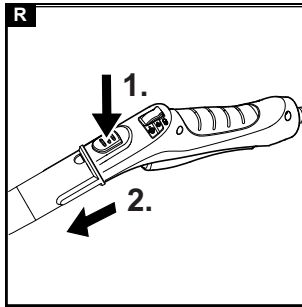
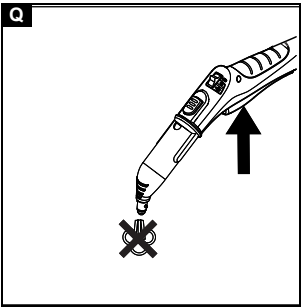
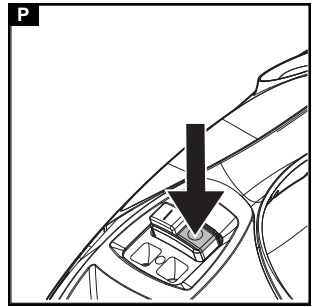
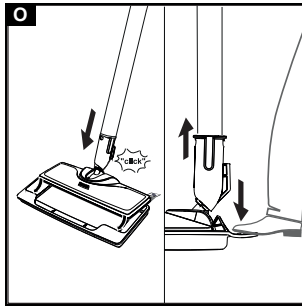
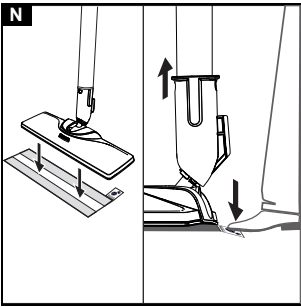



## Inhalt

Allgemeine Hinweise	5
Bestimmungsgemäße Verwendung	5
Umweltschutz	5
Zubehör und Ersatzteile	5
Lieferumfang	5
Garantie	5
Sicherheitseinrichtungen	5
Gerätebeschreibung	5
Montage	6
Betrieb	6
Wichtige Anwendungshinweise	8
Anwendung des Zubehörs	8
Pflege und Wartung	10
Hilfe bei Störungen	10
Technische Daten	11

## Allgemeine Hinweise



Lesen Sie vor der ersten Benutzung des Geräts diese Originalbetriebsanleitung und die beiliegenden Sicherheitshinweise. Handeln Sie danach.

Bewahren Sie beide Hefte für späteren Gebrauch oder für Nachbesitzer auf.

## Bestimmungsgemäße Verwendung

Verwenden Sie das Gerät ausschließlich für den Privathaushalt. Das Gerät ist zur Reinigung mit Dampf bestimmt und kann mit geeignetem Zubehör, wie in dieser Betriebsanleitung beschrieben, verwendet werden. Reinigungsmittel werden nicht benötigt. Beachten Sie die Sicherheitshinweise.

## Umweltschutz



Die Verpackungsmaterialien sind recyclebar. Bitte Verpackungen umweltgerecht entsorgen.



Elektrische und elektronische Geräte enthalten wertvolle recyclebare Materialien und oft Bestandteile wie Batterien, Akkus oder Öl, die bei falschem Umgang oder falscher Entsorgung eine potentielle Gefahr für die menschliche Gesundheit und die Umwelt darstellen können. Für den ordnungsgemäßen Betrieb des Geräts sind diese Bestandteile jedoch notwendig. Mit diesem Symbol gekennzeichnete Geräte dürfen nicht mit dem Hausmüll entsorgt werden.

## Hinweise zu Inhaltsstoffen (REACH)

Aktuelle Informationen zu Inhaltsstoffen finden Sie unter: [www.kaercher.de/REACH](http://www.kaercher.de/REACH)

## Zubehör und Ersatzteile

Nur Original-Zubehör und Original-Ersatzteile verwenden, sie bieten die Gewähr für einen sicheren und störungsfreien Betrieb des Geräts.

Informationen über Zubehör und Ersatzteile finden Sie unter [www.kaercher.com](http://www.kaercher.com).

## Lieferumfang

Der Lieferumfang des Geräts ist auf der Verpackung abgebildet. Prüfen Sie beim Auspacken den Inhalt auf Vollständigkeit. Bei fehlendem Zubehör oder bei Transportschäden benachrichtigen Sie bitte Ihren Händler.

## Garantie

In jedem Land gelten die von unserer zuständigen Vertriebsgesellschaft herausgegebenen Garantiebedingungen. Etwaige Störungen an Ihrem Gerät beseitigen

wir innerhalb der Garantiefrist kostenlos, sofern ein Material- oder Herstellungsfehler die Ursache sein sollte. Im Garantiefall wenden Sie sich bitte mit Kaufbeleg an Ihren Händler oder die nächste autorisierte Kundendienststelle.

(Adresse siehe Rückseite)

## Sicherheitseinrichtungen

### ⚠ VORSICHT

**Fehlende oder veränderte Sicherheitseinrichtungen** Sicherheitseinrichtungen dienen Ihrem Schutz.

Verändern oder umgehen Sie niemals Sicherheitseinrichtungen.

## Symbole auf dem Gerät

(Je nach Gerätetyp)

	Verbrennungsgefahr, Geräteoberfläche wird während des Betriebs heiß
	Verbrühungsgefahr durch Dampf
	Betriebsanleitung lesen

## Druckregler

Der Druckregler hält den Druck im Dampfkessel während des Betriebs möglichst konstant. Die Heizung wird bei Erreichen des maximalen Betriebsdrucks im Dampfkessel abgeschaltet und bei einem Druckabfall im Dampfkessel infolge von Dampfentnahme wieder zugeschaltet.

## Sicherheitsthermostat

Der Sicherheitsthermostat verhindert ein Überhitzen des Gerätes. Falls der Druckregler und der Kesselthermostat im Fehlerfall ausfallen und das Gerät sich überhitzt, schaltet der Sicherheitsthermostat das Gerät aus. Wenden Sie sich zum Rückstellen des Sicherheitsthermostats an den zuständigen KÄRCHER Kundendienst.

## Kesselthermostat

Der Kesselthermostat schaltet im Fehlerfall die Heizung ab, z. B. wenn sich kein Wasser im Dampfkessel befindet und die Temperatur im Dampfkessel steigt. Sobald Sie Wasser nachfüllen, ist das Gerät wieder einsatzbereit.

## Wartungsverschluss

Der Wartungsverschluss verschließt den Dampfkessel gegen den anstehenden Druck. Der Wartungsverschluss ist zugleich ein Überdruckventil. Falls der Druckregler defekt ist und der Dampfdruck im Dampfkessel steigt, öffnet das Überdruckventil und Dampf tritt durch den Wartungsverschluss nach außen aus.

Wenden Sie sich vor Wiederinbetriebnahme des Gerätes an den zuständigen KÄRCHER Kundendienst.

## Gerätebeschreibung

In dieser Betriebsanleitung wird die maximale Ausstattung beschrieben. Je nach Modell gibt es Unterschiede im Lieferumfang (siehe Verpackung).

**Abbildungen siehe Grafikseite  
Abbildung A**

- ① Gerätesteckdose mit Abdeckung
- ② Wassertank
- ③ Einfüllöffnung Wassertank

- ④ Schalter - Ein
- ⑤ Schalter - Aus
- ⑥ Kontrolllampe (grün) - Heizung
- ⑦ Kontrolllampe (rot) - Wassermangel
- ⑧ Tragegriff
- ⑨ Halter für Zubehör
- ⑩ Halter für Zubehör
- ⑪ Wartungsverschluss
- ⑫ Aufbewahrung für Netzanschlussleitung
- ⑬ Parkhalterung für Bodendüse
- ⑭ Netzanschlussleitung mit Netzstecker
- ⑮ Laufräder (2 Stück)
- ⑯ Lenkrolle
- ⑰ Dampfpistole
- ⑱ Dampfhebel
- ⑲ Entriegelungstaste
- ⑳ Wahlschalter für Dampfmenge (mit Kindersicherung)
- ㉑ Dampfschlauch
- ㉒ Dampfstecker
- ㉓ Punktstrahldüse
- ㉔ Rundbürste (klein)
- ㉕ \*\*Powerdüse
- ㉖ \*\*Rundbürste (groß)
- ㉗ Handdüse
- ㉘ Mikrofaserüberzug Handdüse
- ㉙ Verlängerungsrohre (2 Stück)
- ㉚ Entriegelungstaste
- ㉛ Bodendüse
- ㉜ Klettverbindung
- ㉝ Mikrofaserbodentuch (1 Stück)
- ㉞ \*\*Mikrofaserbodentuch (2 Stück)
- ㉟ \*\*Teppichgleiter
- ㊱ Entkalkungsmittel
- ㊲ Dampfdruckbügeleisen
- ㊳ Kontrolllampe (orange) - Heizung
- ㊴ Schalter Dampf (oben)
- ㊵ Verriegelung für Schalter Dampf
- ㊶ Schalter Dampf (unten)
- ㊷ Temperaturregler
- ㊸ Dampfstecker

\*\* SC 4 EasyFix Premium Iron

## Montage

### Zubehör montieren

1. Lenkrolle und Laufräder einstecken und einrasten.  
**Abbildung B**
2. Die Abdeckung der Gerätesteckdose öffnen.  
**Abbildung E**
3. Den Dampfstecker in die Gerätesteckdose stecken, bis der Dampfstecker hörbar einrastet.  
**Abbildung E**
4. Das offene Ende des Zubehörs auf die Dampfpistole schieben, bis die Entriegelungstaste der Dampfpistole einrastet.  
**Abbildung J**
5. Das offene Ende des Zubehörs auf die Punktstrahldüse schieben.  
**Abbildung K**
6. Verlängerungsrohre mit der Dampfpistole verbinden.
  - a Das 1. Verlängerungsrohr auf die Dampfpistole schieben, bis die Entriegelungstaste der Dampfpistole einrastet.  
Das Verbindungsrohr ist verbunden.
  - b Das 2. Verlängerungsrohr auf das 1. Verlängerungsrohr schieben.  
Die Verbindungsrohre sind verbunden.
7. Zubehör und / oder Bodendüse auf das freie Ende des Verlängerungsrohres schieben.  
**Abbildung M**  
Das Zubehör ist verbunden.

### Zubehör trennen

1. Wahlschalter für Dampfmenge nach hinten stellen. Dampfhebel ist gesperrt.
2. Abdeckung der Gerätesteckdose nach unten drücken und Dampfstecker aus der Gerätesteckdose ziehen.
3. Entriegelungstaste drücken und die Teile auseinanderziehen.  
**Abbildung R**

## Betrieb

### Wasser einfüllen

Der Wassertank kann jederzeit zum Füllen abgenommen oder direkt am Gerät befüllt werden.

#### ACHTUNG

#### Schäden am Gerät

Durch ungeeignetes Wasser können die Düsen verstopfen bzw. die Wasserstandanzeige beschädigt werden.

Füllen Sie kein reines destilliertes Wasser ein. Verwenden Sie maximal 50 % destilliertes Wasser vermischt mit Leitungswasser.

Füllen Sie kein Kondenswasser aus dem Wäschetrockner ein.

Füllen Sie kein gesammeltes Regenwasser ein.

Füllen Sie keine Reinigungsmittel oder andere Zusätze (z. B. Düfte) ein.

### Wassertank zum Füllen abnehmen

1. Wassertank senkrecht nach oben ziehen.  
**Abbildung C**
2. Wassertank senkrecht mit Leitungswasser oder einer Mischung aus Leitungswasser und maximal 50 % destilliertem Wasser bis zur Markierung "MAX" füllen.
3. Wassertank einsetzen und nach unten drücken bis er einrastet.

### Wassertank direkt am Gerät füllen

1. Leitungswasser oder eine Mischung aus Leitungswasser und maximal 50 % destilliertem Wasser aus einem Gefäß bis zur Markierung "MAX" in die Einfüllöffnung Wassertank füllen.

#### Abbildung D

### Gerät einschalten

#### Hinweis

Befindet sich kein oder zu wenig Wasser im Dampfkessel, läuft die Wasserpumpe an und fördert Wasser vom Wassertank in den Dampfkessel. Der Füllvorgang kann mehrere Minuten dauern.

#### Hinweis

Das Gerät schließt alle 60 Sekunden kurzzeitig das Ventil, dabei ist ein leises Klicken zu hören. Das Schließen verhindert, dass sich das Ventil festsetzt. Der Dampfaustrag wird dadurch nicht beeinträchtigt.

1. Das Gerät auf festen Untergrund stellen.
2. Netzstecker in eine Steckdose stecken.

#### Abbildung F

3. Schalter-Ein drücken.  
Die grüne Kontrolllampe-Heizung blinkt.

#### Abbildung G

4. Warten bis die grüne Kontrolllampe-Heizung konstant leuchtet.

#### Abbildung H



5. Dampfhebel drücken.

#### Abbildung I

Dampf strömt aus.

### Dampfmenge regeln

Mit dem Wahlschalter für Dampfmenge wird die ausströmende Dampfmenge geregelt. Der Wahlschalter hat 3 Stellungen:

	Maximale Dampfmenge
	Reduzierte Dampfmenge
	Kein Dampf - Kindersicherung <b>Hinweis</b> In dieser Stellung kann der Dampfhebel nicht betätigt werden.

1. Den Wahlschalter für Dampfmenge auf benötigte Dampfmenge stellen.
2. Den Dampfhebel drücken.
3. Vor dem Beginn der Reinigung die Dampfpistole auf ein Tuch richten, bis der Dampf gleichmäßig ausströmt.

### Wasser nachfüllen

Bei Wassermangel blinkt die Kontrolllampe-Wassermangel rot und es ertönt ein Signalton.

#### Hinweis

Die Wasserpumpe füllt den Dampfkessel in Intervallen. Ist die Befüllung erfolgreich, erlischt die rote Kontrolllampe-Wassermangel.

#### Hinweis

Befindet sich kein oder zu wenig Wasser im Dampfkessel, läuft die Wasserpumpe an und fördert Wasser vom Wassertank in den Dampfkessel. Der Füllvorgang kann mehrere Minuten dauern.

### ACHTUNG

#### Schäden am Gerät

Durch ungeeignetes Wasser können die Düsen verstopfen bzw. die Wasserstandanzeige beschädigt werden.

Füllen Sie kein reines destilliertes Wasser ein. Verwenden Sie maximal 50 % destilliertes Wasser vermischt mit Leitungswasser.

Füllen Sie kein Kondenswasser aus dem Wäschetrockner ein.

Füllen Sie kein gesammeltes Regenwasser ein.

Füllen Sie keine Reinigungsmittel oder andere Zusätze (z. B. Düfte) ein.

1. Wassertank bis zur Markierung "MAX" mit Leitungswasser oder einer Mischung aus Leitungswasser und maximal 50 % destilliertem Wasser füllen. Das Gerät ist einsatzbereit.

### Gerät ausschalten

1. Schalter-Aus drücken.

#### Abbildung P

Das Gerät ist ausgeschaltet.

2. Dampfhebel drücken, bis kein Dampf mehr ausströmt.

#### Abbildung Q

Der Dampfkessel ist drucklos.

3. Kindersicherung (Wahlschalter für Dampfmenge) nach hinten stellen.

Der Dampfhebel ist gesperrt.

4. Deckel der Gerätesteckdose nach unten drücken und Dampfstecker aus der Gerätesteckdose ziehen.
5. Netzstecker aus der Steckdose ziehen.
6. Wassertank leeren.

### Dampfkessel ausspülen

Den Dampfkessel des Geräts spätestens nach jeder 10. Tankfüllung ausspülen.

1. Gerät ausschalten, siehe Kapitel Gerät ausschalten.
2. Gerät abkühlen lassen.
3. Wassertank leeren.
4. Zubehör aus den Zubehöraltern nehmen.
5. Wartungsverschluss öffnen. Dazu das offene Ende eines Verlängerungsrohrs auf den Wartungsverschluss aufsetzen, in die Führung einrasten und aufdrehen.

#### Abbildung U

6. Dampfkessel mit Wasser füllen und kräftig schwenken. Dadurch lösen sich Kalkrückstände, die sich auf dem Boden des Dampfkessels abgesetzt haben.

7. Wasser vollständig aus dem Dampfkessel leeren.

#### Abbildung V

### Gerät aufbewahren

1. Verlängerungsrohre in die großen Halter für Zubehör stecken.
  2. Handdüse und Punktstrahldüse auf je 1 Verlängerungsrohr stecken.
  3. Große Rundbürste auf der Punktstrahldüse befestigen.
  4. Kleine Rundbürste und Düsen in die mittleren Halter für Zubehör stecken.
  5. Bodendüse in die Parkhalterung einhängen.
- #### Abbildung S
6. Dampfschlauch um die Verlängerungsrohre wickeln und Dampfpistole in die Bodendüse stecken.
- #### Abbildung T
7. Netzkabel um die Verlängerungsrohre wickeln.

8. Netzkabel in das Zubehörfach stecken.
9. Gerät an einem trockenen und frostsicheren Ort lagern.

## Wichtige Anwendungshinweise

### Bodenflächen reinigen

Wir empfehlen den Boden vor dem Einsatz des Geräts zu kehren oder zu saugen. So wird der Boden bereits vor der Feuchtreinigung von Schmutz und losen Partikeln befreit.

### Auffrischen von Textilien

Vor einer Behandlung mit dem Gerät immer die Verträglichkeit der Textilien an verdeckter Stelle prüfen: Textil eindampfen, trocknen lassen und anschließend auf Farb- oder Formveränderung prüfen.

### Beschichtete oder lackierte Oberflächen reinigen

#### ACHTUNG

#### Beschädigte Oberflächen

Dampf kann Wachs, Möbelpolitur, Kunststoffbeschichtungen oder Farbe und den Umleimer von Kanten lösen.

Richten Sie den Dampf nicht auf verleimte Kanten, da sich der Umleimer lösen könnte.

Verwenden Sie das Gerät nicht zum Reinigen von unversiegelten Holz- oder Parkettböden.

Verwenden Sie das Gerät nicht zum Reinigen von lackierten oder kunststoffbeschichteten Oberflächen wie z. B. Küchen- und Wohnmöbeln, Türen oder Parkett.

1. Zur Reinigung dieser Oberflächen ein Tuch kurz eindampfen und damit über die Oberflächen wischen.

### Glasreinigung

#### ACHTUNG

#### Glasbruch und beschädigte Oberfläche

Dampf kann versiegelte Stellen des Fensterrahmens beschädigen und bei niedrigen Außentemperaturen zu Spannungen an der Oberfläche von Fensterscheiben und dadurch zu Glasbruch führen.

Richten Sie den Dampf nicht auf versiegelte Stellen des Fensterrahmens.

Erwärmen Sie Fensterscheiben bei niedrigen Außentemperaturen, in dem Sie die gesamte Glasoberfläche leicht eindampfen.

- Fensterfläche mit Handdüse und Überzug reinigen. Zum Abziehen des Wassers einen Fensterabzieher verwenden oder die Flächen trockenwischen.

## Anwendung des Zubehörs

### Dampfpistole

Die Dampfpistole kann für folgende Einsatzbereiche ohne Zubehör verwendet werden:

- Zum Beseitigen von leichten Falten aus hängenden Kleidungsstücken: Das Kleidungsstück aus 10-20 cm Entfernung bedampfen.
- Zum feuchten Staub wischen: Ein Tuch kurz eindampfen und damit über die Möbel wischen.

### Punktstrahldüse

Die Punktstrahldüse eignet sich für die Reinigung von schwer zugänglichen Stellen, Fugen, Armaturen, Abflüssen, Waschbecken, WCs, Jalousien oder Heizkörpern. Je näher die Punktstrahldüse an der verschmutzten Stelle ist, desto höher ist die Reinigungswirkung, da Temperatur und Dampfmenge am Düsenaustritt am höchsten sind. Starke Kalkablagerungen können vor dem Dampfreinigen mit einem geeigneten Reinigungsmittel behandelt werden. Reinigungsmittel

ca. 5 Minuten einwirken lassen und danach abdampfen.

1. Die Punktstrahldüse auf die Dampfpistole schieben.

#### Abbildung J

### Rundbürste (klein)

Die kleine Rundbürste eignet sich für die Reinigung von hartnäckigen Verschmutzungen. Durch Bürsten können hartnäckige Verschmutzungen leichter entfernt werden.

#### ACHTUNG

#### Beschädigte Oberflächen

Die Bürste kann empfindliche Flächen zerkratzen.

Nicht geeignet zur Reinigung empfindlicher Flächen.

1. Die kleine Rundbürste auf die Punktstrahldüse montieren.

#### Abbildung K

### Rundbürste (groß)

Die große Rundbürste eignet sich für die Reinigung von großen abgerundeten Flächen, z. B. Waschbecken, Duschwanne, Badewanne, Küchenspülbecken.

#### ACHTUNG

#### Beschädigte Oberflächen

Die Bürste kann empfindliche Flächen zerkratzen.

Nicht geeignet zur Reinigung empfindlicher Flächen.

1. Die große Rundbürste auf die Punktstrahldüse montieren.

#### Abbildung K

### Powerdüse

Die Powerdüse eignet sich für die Reinigung von hartnäckigen Verschmutzungen, Ausblasen von Ecken, Fugen usw.

1. Die Powerdüse entsprechend der Rundbürste auf die Punktstrahldüse montieren.

#### Abbildung K

### Handdüse

Die Handdüse eignet sich für die Reinigung von kleinen abwaschbaren Flächen, Duschkabinen und Spiegeln.

1. Die Handdüse entsprechend der Punktstrahldüse auf die Dampfpistole schieben.

#### Abbildung J

2. Überzug über die Handdüse ziehen.

### Bodendüse

Die Bodendüse eignet sich für die Reinigung von abwaschbaren Wand- und Bodenbelägen, z. B. Steinböden, Fliesen und PVC-Böden.

#### ACHTUNG

#### Schäden durch Dampfeinwirkung

Hitze und Durchfeuchtung können zu Schäden führen.

Prüfen Sie vor der Anwendung die Hitzebeständigkeit und Dampfauswirkung an einer unauffälligen Stelle mit kleinster Dampfmenge.

#### Hinweis

Reinigungsmittelrückstände oder Pflegeemulsionen auf der zu reinigenden Fläche können bei der Dampfreinigung zu Schlieren führen, die bei mehrmaliger Anwendung aber verschwinden.

Wir empfehlen den Boden vor dem Einsatz des Geräts zu kehren oder zu saugen. So wird der Boden bereits vor der Feuchtreinigung von Schmutz und losen Partikeln befreit. Auf stark verschmutzten Flächen langsam arbeiten, damit der Dampf länger einwirken kann.

1. Verlängerungsrohre mit der Dampfpistole verbinden.

#### Abbildung L

2. Bodendüse auf Verlängerungsrohr schieben.

#### Abbildung M

3. Bodentuch an Bodendüse befestigen.
  - a Bodentuch mit den Klettbandern nach oben auf den Boden legen.
  - b Bodendüse mit leichtem Druck auf das Bodentuch stellen.

#### **Abbildung N**

Das Bodentuch haftet durch die Klettbefestigung selbsttätig an der Bodendüse.

#### **Bodentuch abnehmen**

1. Einen Fuß auf die Fußlasche des Bodentuchs stellen und die Bodendüse nach oben heben.

#### **Abbildung N**

##### **Hinweis**

Zu Beginn ist das Klettband des Bodentuchs noch sehr stark und lässt sich ggf. schwer von der Bodendüse entfernen. Nach mehrmaligem Gebrauch und nach dem Waschen des Bodentuchs lässt sich dieses gut von der Bodendüse entfernen und hat die optimale Haftung erreicht.

#### **Bodendüse parken**

1. Bei Arbeitsunterbrechung die Bodendüse in die Parkhalterung einhängen.

#### **Abbildung S**

#### **Teppichgleiter**

Mit dem Teppichgleiter können Teppiche aufgefrischt werden.

##### **ACHTUNG**

##### **Schäden an Teppichgleiter und Teppich**

Verschmutzungen am Teppichgleiter, sowie Hitze und Durchfeuchtung können zu Schäden am Teppich führen.

Prüfen Sie zudem vor der Anwendung die Hitzebeständigkeit und Dampfauswirkung auf den Teppich an einer unauffälligen Stelle mit kleinster Dampfmenge.

Beachten Sie die Reinigungshinweise des Teppichherstellers.

Stellen Sie sicher, dass der Teppich vor Anwendung des Teppichgleiters abgesaugt und Flecken entfernt wurden.

Entfernen Sie vor der Anwendung und nach Betriebspausen durch Abdampfen in einen Abfluss (ohne Bodentuch / mit Zubehör) mögliche Wasseransammlungen (Kondensat) im Gerät.

Verwenden Sie den Teppichgleiter nur mit Bodentuch an der Bodendüse.

Dampfreinigen Sie bei der Verwendung des Teppichgleiters mit schwacher Dampfstufe.

Richten Sie den Dampf nicht kontinuierlich auf eine Stelle (maximal 5 Sekunden), um eine starke Befeuchtung und das Risiko von Beschädigungen durch Temperatureinwirkung zu vermeiden.

Verwenden Sie den Teppichgleiter nicht auf hochflorigen Teppichen.

#### **Teppichgleiter an Bodendüse befestigen**

1. Bodentuch an Bodendüse befestigen, siehe Kapitel Bodendüse.
- Abbildung N**
2. Bodendüse mit leichtem Druck in den Teppichgleiter hineingleiten und einrasten lassen.
- Abbildung O**
3. Mit der Teppichreinigung beginnen.

#### **Teppichgleiter von Bodendüse abnehmen**

##### **⚠ VORSICHT**

##### **Verbrennungen am Fuß**

Der Teppichgleiter kann sich beim Bedampfen erhitzen.

Den Teppichgleiter nicht barfuß oder mit offenen Sandalen betreiben und abnehmen.

Den Teppichgleiter nur mit geeignetem Schuhwerk betreiben und abnehmen.

1. Die Lasche des Teppichgleiters mit der Schuhspitze nach unten drücken.
2. Die Bodendüse nach oben heben.

#### **Abbildung O**

#### **Dampfdruck-Bügeleisen**

##### **Hinweis**

Wir empfehlen den KÄRCHER Bügeltisch mit Aktiv-Dampfabsaugung zu verwenden. Dieser Bügeltisch ist optimal auf das erworbene Gerät abgestimmt. Er erleichtert und beschleunigt den Bügelvorgang. Der verwendete Bügeltisch sollte auf jeden Fall über einen dampfdurchlässigem, gitterartigem Bügeluntergrund verfügen.

1. Sicherstellen, dass sich Leitungswasser oder eine Mischung aus Leitungswasser und max. 50 % destilliertem Wasser im Dampfkessel des Dampfreinigers befindet.
2. Den Dampfstecker des Bügeleisens in die Gerätesteckdose stecken, bis er hörbar einrastet. Anzeige - Bügeleisen leuchtet konstant grün.
3. Den Dampfreiniger in Betrieb nehmen, siehe Kapitel Gerät einschalten.
4. Warten bis der Dampfreiniger einsatzbereit ist.

#### **Dampfbügeln**

Sämtliche Textilien können mit Dampf gebügelt werden. Empfindliche Stoffe oder Aufdrucke rückseitig bzw. nach Angaben des Herstellers bügeln.

##### **ACHTUNG**

##### **Schäden an Kleidungsstücken**

Nichtbeachtung der Bügelangaben im Kleidungsstück kann zu Schäden führen.

Beachten Sie die Bügelangaben im Kleidungsstück.

##### **Hinweis**

Für empfindliche Textilien empfehlen wir die KÄRCHER Antihaf-Bügelsohle BE 6006 zu verwenden.

##### **Hinweis**

Die Bügeleisensohle muss heiß sein, damit der Dampf nicht an der Sohle kondensiert und auf die Bügelwäsche tropft.

Zum Bedampfen von Gardinen, Kleidern, etc. kann das Bügeleisen senkrecht gehalten werden.

1. Den Temperaturregler des Bügeleisens innerhalb des markierten Bereich einstellen ( ●● /MAX). Sobald die orange Kontrollampe-Heizung des Bügeleisens erlischt, kann mit dem Bügeln begonnen werden.
2. Den Schalter Dampf (oben) oder den Schalter Dampf (unten) betätigen.
  - **Intervaldampfen:** Den Schalter Dampf drücken. Dampf strömt aus, solange der Schalter gedrückt wird.
  - **Dauerdampfen:** Die Verriegelung für den Schalter Dampf bis zum Einrasten nach hinten ziehen. Dampf strömt dauernd aus. Zum Lösen die Verriegelung nach vorne drücken.
3. Vor Bügelbeginn und nach Bügelpausen den Dampfstoß auf ein Tuch richten, bis der Dampf gleichmäßig austritt.

## Trockenbügeln

### ACHTUNG

#### Schäden am Gerät

Wassermangel im Dampfkessel führt zu Schäden am Gerät

Stellen Sie sicher, dass sich Wasser im Dampfkessel befindet.

### ACHTUNG

#### Schäden an Kleidungsstücken

Nichtbeachtung der Bügelangaben im Kleidungsstück kann zu Schäden führen.

Beachten Sie die Bügelangaben im Kleidungsstück.

1. Den Temperaturregler des Bügeleisen entsprechend des Kleidungsstücks einstellen.

●	Synthetik
●●	Wolle, Seide
●●●	Baumwolle, Leinen

2. Warten bis die Kontrolllampe-Heizung des Bügeleisens erlischt.

Das Bügeleisen ist bügelbereit.

## Pflege und Wartung

### Dampfkessel entkalken

#### Hinweis

Da sich Kalk im Gerät festsetzt, empfehlen wir, das Gerät nach der in der Tabelle genannten Anzahl von Füllungen des Wassertanks (TF=Tankfüllungen) zu entkalken.

Härtebereich		°dH	mmol/l	TF
I	weich	0-7	0-1,3	100
II	mittel	7-14	1,3-2,5	90
III	hart	14-21	2,5-3,8	75
IV	sehr hart	>21	>3,8	50

#### Hinweis

Das Wasserwirtschaftsamt oder die Stadtwerke geben Auskunft über die Härte des Leitungswassers.

### ACHTUNG

#### Beschädigte Oberflächen

Die Entkalklerlösung kann empfindliche Oberflächen angreifen.

Befüllen und entleeren Sie das Gerät vorsichtig.

1. Das Gerät ausschalten, siehe Kapitel Gerät ausschalten.
2. Das Gerät abkühlen lassen.
3. Den Wassertank leeren.
4. Das Zubehör aus den Zubehöraltern nehmen.
5. Den Wartungsverschluss öffnen. Dazu das offene Ende eines Verlängerungsrohres auf den Wartungsverschluss setzen, in die Führung einrasten und aufdrehen.

#### Abbildung U

6. Wasser vollständig aus dem Dampfkessel leeren.

### ACHTUNG

#### Geräteschaden durch Entkalkungsmittel

Ein ungeeignetes Entkalkungsmittels sowie die Fehldosierung des Entkalkungsmittels können das Gerät beschädigen.

Verwenden Sie ausschließlich das KÄRCHER Entkalkungsmittel.

Verwenden Sie 1 Dosiereinheit des Entkalkungsmittels für 0,5 l Wasser.

7. Entkalkungsmittellösung gemäß Angaben auf dem Entkalkungsmittel ansetzen.
8. Entkalkungsmittellösung in den Dampfkessel füllen. Den Dampfkessel nicht verschließen.
9. Entkalkungsmittellösung ca. 8 Stunden einwirken lassen.
10. Entkalkungsmittellösung vollständig aus dem Dampfkessel leeren.
11. Den Entkalkungsvorgang gegebenenfalls wiederholen.
12. Den Dampfkessel 2-3 mal mit kaltem Wasser ausspülen, um alle Rückstände der Entkalkungsmittellösung zu entfernen.
13. Wasser vollständig aus dem Dampfkessel leeren.
14. Die Aufbewahrung für die Netzanschlussleitung trocknen.
15. Den Wartungsverschluss mit einem Verlängerungsrohr zuschrauben.

## Pflege des Zubehörs

(Zubehör - je nach Lieferumfang)

#### Hinweis

Bodentuch und Überzug für die Handdüse sind vorgewaschen und können sofort zum Arbeiten mit dem Gerät verwendet werden. Die Mikrofaserlätücher sind nicht für den Trockner geeignet.

#### Hinweis

Zum Waschen der Tücher die Hinweise auf dem Waschzettel beachten. Keinen Weichspüler verwenden, damit die Tücher den Schmutz gut aufnehmen können.

1. Bodentücher und Überzüge bei maximal 60 °C in der Waschmaschine waschen.

## Hilfe bei Störungen

Störungen haben oft einfache Ursachen, die Sie mit Hilfe der folgenden Übersicht selbst beheben können. Im Zweifelsfall oder bei hier nicht genannten Störungen wenden Sie sich bitte an den autorisierten Kundendienst.

#### ⚠ WARNUNG

#### Stromschlag- und Verbrennungsgefahr

Solange das Gerät an das Stromnetz angeschlossen oder noch nicht abgekühlt ist, ist die Störungsbehebung gefährlich.

Ziehen Sie den Netzstecker.

Lassen Sie das Gerät abkühlen.

#### Die Kontrolllampe-Wassermangel blinkt rot und Signalton ertönt

Kein Wasser im Tank.

- Wassertank bis zur Markierung "MAX" füllen.

#### Die Kontrolllampe-Wassermangel leuchtet rot

Kein Wasser im Dampfkessel. Der Überhitzungsschutz der Pumpe hat ausgelöst.

1. Gerät ausschalten, siehe Kapitel Gerät ausschalten.
2. Wassertank füllen.
3. Gerät einschalten, siehe Kapitel Gerät einschalten. Der Wassertank ist nicht richtig eingesetzt oder verkalkt.

1. Wassertank abnehmen.

2. Wassertank spülen.

3. Wassertank einsetzen und nach unten drücken bis er einrastet.

#### Dampfhebel lässt sich nicht drücken

Der Dampfhebel ist mit der Kindersicherung gesichert.

- Kindersicherung (Wahlschalter für Dampfmenge) nach vorne stellen. Dampfhebel ist entsperrt.

## Lange Aufheizzeit

Der Dampfkessel ist verkalkt.

- Dampfkessel entkalken.

## Hoher Wasseraustrag

Der Dampfkessel ist verkalkt.

- Dampfkessel entkalken.

## Dampfdruck-Bügeleisen "spuckt" Wasser

- Temperaturregler auf Stufe ●●● stellen.
- Dampfkessel des Dampfreinigers ausspülen oder entkalken, siehe Kapitel Dampfkessel entkalken.

## Nach Bügelpausen kommen Wassertropfen aus dem Dampfdruck-Bügeleisen

Bei längeren Bügelpausen kann Dampf in der Dampfleitung kondensieren.

- Nach Bügelpausen den Dampfstoß auf ein Tuch richten, bis der Dampf gleichmäßig austritt.

## Technische Daten

### Elektrischer Anschluss

Spannung	V	220-240
Phase	~	1
Frequenz	Hz	50-60
Schutzart		IPX4
Schutzklasse		I

### Leistungsdaten

Heizleistung	W	2000
Heizleistung Bügeleisen	W	700
Maximaler Betriebsdruck	MPa	0,35
Aufheizzeit	Minuten	4
Dauerdampfen	g/min	50
Maximaler Dampfstoß	g/min	110

### Füllmenge

Wassertank	l	0,8
Dampfkessel	l	0,5

### Maße und Gewichte

Gewicht (ohne Zubehör)	kg	4,1
Länge	mm	350
Breite	mm	280
Höhe	mm	270

Technische Änderungen vorbehalten.

## Contents

General notes	11
Intended use	11
Environmental protection	11
Accessories and spare parts	11
Scope of delivery	11
Warranty	11
Safety devices	11
Device description	12
Installation	12
Operation	13
Important application instructions	14
How to use the Accessories	14
Care and service	16
Troubleshooting guide	16
Technical data	17

## General notes



Read these original operating instructions and the enclosed safety instructions before using the device for the first time. Act in accordance with them.

Keep both books for future reference or for future owners.

## Intended use

Only use the appliance in private households. The appliance is intended for cleaning with steam and can be used with appropriate accessories as described in these operating instructions. Detergents are not required. Observe the safety instructions.

## Environmental protection



The packing materials can be recycled. Please dispose of packaging in accordance with the environmental regulations.



Electrical and electronic appliances contain valuable, recyclable materials and often components such as batteries, rechargeable batteries or oil, which - if handled or disposed of incorrectly - can pose a potential threat to human health and the environment. However, these components are required for the correct operation of the appliance. Appliances marked by this symbol are not allowed to be disposed of together with the household rubbish.

## Notes on the content materials (REACH)

Current information on content materials can be found at: [www.kaercher.de/REACH](http://www.kaercher.de/REACH)

## Accessories and spare parts

Only use original accessories and original spare parts. They ensure that the appliance will run fault-free and safely.

Information on accessories and spare parts can be found at [www.kaercher.com](http://www.kaercher.com).

## Scope of delivery

The scope of delivery for the appliance is shown on the packaging. Check the contents for completeness when unpacking. If any accessories are missing or in the event of any shipping damage, please notify your dealer.

## Warranty

The warranty conditions issued by our relevant sales company apply in all countries. We shall remedy possible malfunctions on your appliance within the warranty period free of cost, provided that a material or manufacturing defect is the cause. In a warranty case, please contact your dealer (with the purchase receipt) or the next authorised customer service site.

(See overleaf for the address)

## Safety devices

### ⚠ CAUTION

#### Missing or modified safety devices



Safety devices are provided for your own protection. Never modify or bypass safety devices.

## Symbols on the appliance

(according to type of appliance)



Risk of burns, surface of appliance becomes hot during operation

	Risk of scalding from steam
	Read operating instructions

### Pressure controller

The pressure controller keeps the pressure in the steam boiler as constant as possible during operation. The heating is switched off when the maximum operating pressure is reached in the steam boiler and is activated if there is a pressure drop in the steam boiler as a result of a steam removal.

### Safety thermostat

The safety thermostat prevents the device from overheating. If the pressure regulator and the boiler thermostat fail and the unit overheats, the safety thermostat switches the unit off. Before resetting of the safety thermostat, contact the responsible KÄRCHER Customer Service.

### Boiler thermostat

The boiler thermostat switches off the heating in the event of a fault; for example, if there is no water in the steam boiler and the temperature in the steam boiler rises.

As soon as you refill the water, the device is ready for use again.

### Maintenance lock

The maintenance lock seals the steam boiler from the steam pressure present. The maintenance cap is also a pressure relief valve. If the pressure regulator is defective and the steam pressure in the steam boiler rises, the pressure relief valve opens and steam is escapes through the lock.

Prior to restarting the device, contact the responsible KÄRCHER Customer Service.

## Device description

The maximum amount of equipment is described in these operating instructions. Depending on the model used, there are differences in the scope of delivery (see packaging).

**For the figures, please refer to the graphics page Illustration A**

- ① Unit plug with cover
- ② Water reservoir
- ③ Filling hole, water reservoir
- ④ Switch - On
- ⑤ Switch - Off
- ⑥ Indicator light (green) - heating
- ⑦ Indicator light (red) - water shortage
- ⑧ Carrying handle
- ⑨ Holder for accessories
- ⑩ Holder for accessories
- ⑪ Maintenance lock
- ⑫ Storage for mains connection
- ⑬ Park bracket for floor nozzle
- ⑭ Mains connection cable with mains plug

- ⑮ Non-driven wheels (2 x)
- ⑯ Steering roller
- ⑰ Steam gun
- ⑱ Steam lever
- ⑲ Unlocking button
- ⑳ Selector switch for steam volume (with child lock)
- ㉑ Steam hose
- ㉒ Steam connector
- ㉓ Spotlight nozzle
- ㉔ Round brush (small)
- ㉕ \*\*Power nozzle
- ㉖ \*\*Round brush (large)
- ㉗ Manual nozzle
- ㉘ Manual nozzle microfibre cover
- ㉙ Extension tubes (2 x)
- ㉚ Unlocking button
- ㉛ Floor nozzle
- ㉜ Hook and eye connection
- ㉝ Microfibre floor cloth (1 x)
- ㉞ \*\*Microfibre floor cloth (2 x)
- ㉟ \*\*Carpet glider
- ㊱ Descaler
- ㊲ Steam pressure iron
- ㊳ Indicator light (orange) - heating
- ㊴ "Steam" switch (top)
- ㊵ Lock for steam switch
- ㊶ "Steam" switch (bottom)
- ㊷ Temperature controller
- ㊸ Steam connector

\*\* SC 4 EasyFix Premium Iron

## Installation

### Installing accessories

1. Insert and engage the steering roller and non-driven wheels.  
**Illustration B**
2. Open the cover on the device socket.  
**Illustration E**
3. Connect the steam connector to the device socket so that the steam connector audibly engages.  
**Illustration E**
4. Push the open end of the accessory onto the steam gun so that the unlocking button on the steam gun engages.  
**Illustration J**
5. Push the open end of the accessory onto the spotlight nozzle.  
**Illustration K**
6. Connect the extension tubes with the steam gun.



- a Push the first extension tube onto the steam gun so that the unlocking button on the steam gun engages.  
The connection pipe is connected.
- b Push the second extension tube onto the first extension tube.  
The connection pipes are connected.

**Illustration L**

7. Push the accessory and / or the floor nozzle onto the free end of the extension tube.

**Illustration M**

The accessory is connected.

**Disconnecting accessories**

1. Set the selector switch for the steam volume to the rear.  
The steam lever is locked.
2. Push the cover on the device socket down and disconnect the steam connector from the device socket.
3. Push the unlocking button and pull the parts apart.

**Illustration R**

**Operation**

**Filling water**

The water reservoir can be removed at any time for filling or be filled directly at the device.

**ATTENTION**

**Damage to the device**

Unsuitable water can block the nozzles or damage the water level indicator.

Do not fill in pure distilled water. Use a maximum of 50% distilled water mixed with tap water.

Do not use condensation from the clothes dryer for filling.

Do not use collected rain water for filling.

Do not use cleaning agents or other additives (e.g. scents) for filling.

**Remove the water reservoir for filling**

1. Pull the water reservoir vertically upwards.  
**Illustration C**
2. Fill the water tank vertically with tap water or a mixture of tap water and no more than 50% distilled water up to the "MAX" mark.
3. Insert the water reservoir and press downwards until it locks into place.

**Filling the water reservoir directly on the device**

1. Fill tap water or a mixture of tap water and no more than 50% distilled water from a vessel into the filling hole of the water reservoir up to the "MAX" mark.

**Illustration D**

**Switch on the device**

**Note**

If there is no or too little water in the steam boiler, the water pump starts to run and pumps water from the water reservoir into the steam boiler. The filling process can take several minutes.

**Note**

The device briefly closes the valve every 60 seconds causing an audible soft click. Closing prevents the valve from clogging. This does not affect the steam output.

1. Place the device on a firm surface.
2. Insert the mains plug into a socket.

**Illustration F**

3. Press the ON switch.  
The green heating indicator light flashes.

**Illustration G**

4. Wait until the green heating indicator stays on.

**Illustration H**



5. Press the steam lever.

**Illustration I**

Steam leaks out.

**Regulating the steam volume**

The expelled steam volume is regulated using the selector switch for steam volume. The selector switch has 3 positions:

	Maximum steam volume
	Reduced steam volume
	No steam - child lock <b>Note</b> <i>In this position, the steam lever cannot be operated.</i>

1. Set the selector switch for the steam volume to required steam volume.
2. Press the steam lever.
3. Before starting cleaning, point the steam gun at a cloth until steam is expelled evenly.

**Refilling water**

If there is not enough water, the water shortage indicator lamp flashes red and a signal tone sounds.

**Note**

The water pump fills the steam boiler at intervals. If the filling is successful, the red water shortage indicator lamp goes out.

**Note**

If there is no or too little water in the steam boiler, the water pump starts to run and pumps water from the water reservoir into the steam boiler. The filling process can take several minutes.

**ATTENTION**

**Damage to the device**

Unsuitable water can block the nozzles or damage the water level indicator.

Do not fill in pure distilled water. Use a maximum of 50% distilled water mixed with tap water.

Do not use condensation from the clothes dryer for filling.

Do not use collected rain water for filling.

Do not use cleaning agents or other additives (e.g. scents) for filling.

1. Fill the water tank with tap water or a mixture of tap water and no more than 50% distilled water up to the "MAX" mark.

The device is ready for use.

**Switching off the device**

1. Press the OFF switch.  
**Illustration P**  
The device has been switched off.
2. Press the steam lever until no more steam flows out.  
**Illustration Q**  
The steam boiler is depressurised.
3. Set the child lock (selector switch for steam volume) to the rear.  
The steam lever is locked.
4. Push the cap on the device socket down and disconnect the steam connector from the device socket.

5. Pull the mains plug out of the socket.
6. Drain the water reservoir.

### Rinsing out the steam boiler

Rinse the device's steam boiler out after every tenth filling of the tank.

1. Switch the device off, see Chapter Switching off the device.
2. Allow the device to cool down.
3. Drain the water reservoir.
4. Remove the accessory/accessories from the accessory holders.
5. Open the maintenance lock. To do this place the open end of an extension tube on the maintenance lock, insert this into the guide so it engages and open it.

#### Illustration U

6. Fill the steam boiler with water and swing it around vigorously. Lime residue which has been deposited on the bottom of the steam boiler will be released as a result.

7. Drain the water completely out of the steam boiler.

#### Illustration V

### Storing the device

1. Connect the extension tubes to the large mounts for accessories.
2. Connect a manual nozzle and spotlight nozzle to each extension tube.
3. Fasten the large round brush to the spotlight nozzle.
4. Connect the small round brush and nozzles to the medium-sized mount for accessories.
5. Hang the floor nozzle in the park bracket.

#### Illustration S

6. Wind the steam hose around the extension tube and connect the steam gun to the floor nozzle.

#### Illustration T

7. Wind the mains cable around the extension tube.
8. Stow the mains cable in the accessory compartment.
9. Store the device in a dry location that is protected from frost.

## Important application instructions

### Cleaning the floor areas

We recommend sweeping the floor or vacuum cleaning it before using the appliance. In this way the floor will be cleared of dirt and loose particles before the wet cleaning.

### Freshening up textiles

Prior to using the appliance, always check the compatibility of the textiles at a concealed point: Steam down the textile, allow it to dry and then check it for any change in colour or shape.

### Cleaning coated or painted surfaces

#### ATTENTION

#### Damaged surfaces

Steam can loosen wax, furniture polish, plastic coatings or paint and edge band from edges.

Do not direct the steam at glued laminated edges as the edge band may loosen.

Do not use the appliance for cleaning unsealed wood or parquet floors.

Do not use the appliance for cleaning painted or plastic coated surfaces such as kitchen or living room furniture, doors or parquet.

1. To clean these surfaces, steam a cloth briefly and use it to wipe over the surfaces.

### Glass cleaner

#### ATTENTION

#### Glass breakages and damaged surfaces

Steam can damage sealed points of the window frame and, at low outside temperatures, lead to tension on the surface of window panes and hence to glass breakages. Do not direct the steam at sealed points on the window frame.

At low outside temperatures, heat up the window panes by gently steaming the full surface of the glass.

- Clean the window area with a manual nozzle and cover. To remove the water, use a squeegee or wipe the surfaces dry.

## How to use the Accessories

### Steam gun

The steam gun can be used for the following applications without accessories:

- For removing slight creases from the hanging clothing items: Steam the clothing item from a distance of 10-20 cm.
- For wiping damp dust: Steam a cloth briefly and use it to wipe over the furniture.

### Spotlight nozzle

The spotlight nozzle is suitable for cleaning areas, joins, fittings, drains, sinks, WCs, blinds or radiators that are difficult to access. The closer the spotlight nozzle is to the soiled area, the greater the cleaning efficiency will be as the temperature and steam volume are at their highest at the nozzle opening. Larger lime deposits can be treated before steam cleaning with a suitable detergent. Allow the detergent to soak in for approx. 5 minutes and then steam it off.

1. Slide the spotlight nozzle onto the steam gun.

#### Illustration J

### Round brush (small)

The small round brush is used for cleaning stubborn dirt. Stubborn dirt can be removed more easily by brushing.

#### ATTENTION

#### Damaged surfaces

The brush may scratch sensitive surfaces.

It is not suitable for cleaning sensitive surfaces.

1. Fit the round brush to the spotlight nozzle.

#### Illustration K

### Round brush (large)

The large round brush is suitable for cleaning large rounded surfaces, e.g. wash basin, shower tray, bath tub, kitchen sink.

#### ATTENTION

#### Damaged surfaces

The brush may scratch sensitive surfaces.

It is not suitable for cleaning sensitive surfaces.

1. Fit the large round brush to the spotlight nozzle.

#### Illustration K

### Power nozzle

The power nozzle is used for cleaning stubborn dirt, blowing down corners, joins etc.

1. Install the power nozzle onto the spotlight nozzle according to the round brush.

#### Illustration K

## Manual nozzle

The manual nozzle is used for cleaning small areas that can be washed down, shower cubicles and mirrors.

1. Push the manual nozzle onto the steam gun according to the spotlight nozzle.

### Illustration J

2. Pull the cover over the manual nozzle.

## Floor nozzle

The floor nozzle is used for cleaning washable wall and floor coverings e.g. stone floors, tiles and PVC floors.

### ATTENTION

#### Damage due to build-up of steam

Heat and moisture can lead to damage.

Check the heat resistance and steam effect on an inconspicuous area using a minimal volume of steam prior to use.

### Note

Detergent residue or care emulsions on the surface to be cleaned can lead to streaks, which will disappear however once these have been used several times.

We recommend sweeping the floor or vacuum cleaning it before using the appliance. In this way the floor will be cleared of dirt and loose particles before the wet cleaning commences. Work slowly on surfaces that are heavily soiled so that the steam can impact longer.

1. Connect the extension tubes with the steam gun.

### Illustration L

2. Push the floor nozzle onto the extension tube.

### Illustration M

3. Fasten the floor cleaning cloth to the floor nozzle.
  - a Place the floor cleaning cloth with the Velcro strips pointing upwards on the floor.
  - b Place the floor nozzle onto the floor cleaning cloth, applying slight pressure.

### Illustration N

The floor cleaning cloth will stick to the floor nozzle of its own accord due to the Velcro fastening.

## Removing the floor cleaning cloth

1. Place one foot on the bottom corner of the floor cleaning cloth and lift the floor nozzle up.

### Illustration N

### Note

Initially, the floor cleaning cloth's hook and loop fastener strip is very strong and cannot be removed from the floor nozzle easily. After the floor cleaning cloth has been used several times and washed, it is easier to remove from the floor nozzle and it has reached the optimum adhesion.

## Parking the floor nozzle

1. Hang the floor nozzle in the park bracket during breaks in work.

### Illustration S

## Carpet glider

The carpet glider is used for freshening up carpets.

### ATTENTION

#### Beware of damaging the carpet glider and carpet

Contamination on the carpet glider, as well as heat and moisture penetration, can result in the carpet being damaged.

Prior to the application, also check the heat resistance and impact of steam on the carpet at an insignificant spot using as small an amount of steam as possible. Observe the cleaning instructions from the carpet manufacturer.

Prior to using the carpet glider, make sure that the carpet has been vacuumed and that stains have been removed.

Prior to application and following operating pauses, remove any possible water accumulation (condensate) in the appliance by means of evaporating the condensate into a drain (without floor cleaning cloth / with accessories).

Only use the carpet glider with a floor cleaning cloth on the floor nozzle.

Steam clean with a weak steam stage when using the carpet glider.

In order to prevent too much moistening and to avoid the risk of damage due to temperature effects, do not direct the steam continuously onto one spot (maximum 5 seconds).

Do not use the carpet glider on deep-pile carpets.

## Fastening the carpet glider to the floor nozzle

1. For fastening the floor cleaning cloth to the floor nozzle, please refer to chapter Floor nozzle.

### Illustration N

2. Using a little force, allow the floor nozzle to slide into the carpet glider and engage there.

### Illustration O

3. Start cleaning the carpet.

## Removing the carpet glider from the floor nozzle

### ⚠ CAUTION

#### Beware of burns to your feet

The carpet glider can heat up during the steaming process.

Do not operate or remove the carpet glider bare-footed or using open sandals.

Only operate or remove the carpet glider using suitable footwear.

1. Press the strap on the carpet glider downwards using your toecap.

2. Lift the floor nozzle upwards.

### Illustration O

## Iron steam pressure

### Note

We recommend using the KÄRCHER ironing board with active steam suctioning. This ironing board is optimally matched to the device you have acquired. It facilitates and speeds up the ironing process. In any case, the ironing board used should have a steam-permeable, grid-like ironing base surface.

1. Ensure that tap water or a mixture of tap water and no more than 50% distilled water is in the steam boiler of the steam cleaner.

2. Insert the steam plug of the iron into the unit plug until it clicks into place.

The iron display stays lit in green.

3. Putting the steam cleaner into operation; see Chapter Switching on the device.

4. Wait until the steam cleaner is ready for use.

## Steam ironing

All fabrics can be ironed with steam. Iron sensitive fabrics or overprints on the reverse or, as the case may be, according to manufacturer's instructions.

### ATTENTION

#### Damage to garments

Failure to observe the ironing information in the garment may result in damage.

Observe the ironing information in the garment.

## Note

For sensitive textiles, we recommend using the KÄRCHER non-stick electric iron plate BE 6006.

## Note

The iron plate must be hot to prevent steam from condensing on the sole plate and dripping onto the ironing laundry.

The iron can be held vertically for steaming curtains, dresses, etc.

1. Set the temperature controller of the iron within the selected range (●● /MAX).

As soon as the orange heating indicator light of the iron goes out, ironing can be started.

2. Press the "steam" switch (top) or the "steam" switch (bottom).

- **Steaming at intervals:** Press the "steam" switch. Steam flows out as long as the switch is pressed.

- **Continuous steaming:** Pull the lock for the "steam" switch backwards until it engages. Steam flows out continuously. To release, push the lock forward.

3. Before ironing and after pauses in the ironing process, direct the blast of steam onto a cloth until the steam flows evenly.

### Dry ironing

#### ATTENTION

##### Damage to the device

Water shortage in the steam boiler leads to damage to the device

Make sure that there is water in the steam boiler.

#### ATTENTION

##### Damage to garments

Failure to observe the ironing information in the garment may result in damage.

Observe the ironing information in the garment.

1. Set the temperature controller of the iron in accordance with the garment.

●	Synthetics
●●	Wool, silk
●●●	Cotton, linen

2. Wait until the iron's heating indicator light goes out. The iron is ready for ironing.

## Care and service

### Descaling the steam boiler

#### Note

Since the lime clogs the appliance, we recommend descaling the appliance based on the number of times the water reservoir is filled as specified in the table (TF=tank fillings).

Hardness range	°dH	mmol/l	TF
I soft	0-7	0-1.3	100
II Medium	7-14	1.3-2.5	90
III Hard	14-21	2.5-3.8	75
IV Very hard	>21	>3.8	50

#### Note

Your water board or municipal utilities authority can provide information on hardness of tap water.

#### ATTENTION

##### Damaged surfaces

The descaler may corrode sensitive surfaces.

Fill and empty the appliance carefully.

1. Switch off the appliance, see Chapter Switching off the device.
2. Allow the appliance to cool down.
3. Drain the water reservoir.
4. Remove the accessory/accessories from the accessory holders.
5. Open the maintenance lock. To do this place the open end of an extension tube on the maintenance lock, insert this into the guide so it engages and open it.

#### Illustration U

6. Drain the water completely out of the steam boiler.

#### ATTENTION

##### Appliance damage due to descaler

An unsuitable descaler or incorrect dosing of the descaler may damage the appliance.

Only use KÄRCHER descaler.

Use 1 dosing unit of the descaler for 0.5 l water.

7. Apply descaler solution to the descaler according to the details.
8. Fill the descaler solution into the steam boiler. Do not seal the steam boiler.
9. Allow the descaler solution to take effect for approx. 8 hours.
10. Drain descaler solution completely out of the steam boiler.
11. Repeat the descaling process if necessary.
12. Rinse the steam boiler 2-3 times with cold water in order to drain all the descaler solution residue.
13. Drain the water completely out of the steam boiler.
14. Dry the mounting for the grid connection cable.
15. Close the maintenance lock with an extension tube.

### Care of accessories

(Accessories - depending on scope of delivery)

#### Note

The floor cleaning cloth and the cover for the manual nozzle have been washed beforehand and can be used immediately for working with the appliance. The micro fibre cloths are not suitable for dryer.

#### Note

When washing the cloths, observe the instructions on the washing tag. Do not use any liquid softeners as this will affect the ability of the cloths to pick up dirt.

1. Wash the floor cleaning cloths and covers at a max. temperature of 60 °C in the washing machine.

## Troubleshooting guide

Malfunctions often have simple causes that you can remedy yourself using the following overview. When in doubt, or in the case of malfunctions not mentioned here, please contact your authorised Customer Service.

#### ⚠ WARNING

##### Risk of electric shock and burns

Trying to eliminate faults while the appliance is connected to the mains or has not yet cooled down is always dangerous.

Remove the mains plug.

Allow the appliance to cool down.

##### The water shortage indicator light flashes red and a signal tone sounds

No water in the tank.

- Fill the water reservoir up to the "MAX" marking.

##### The water shortage indicator light is lit in red

No water in the steam boiler. The pump's overheat protection has triggered.

1. Switch the device off; see Chapter Switch off the device.

2. Fill the water reservoir.
3. Switch on the device; see Chapter Switching on the device.

The water tank is not inserted correctly or is calcified.

1. Remove the water reservoir.
2. Rinse the water reservoir.
3. Insert the water reservoir and press downwards until it locks into place.

#### The steam lever cannot be pressed

The steam lever is locked with the child lock.

- Set the child lock (selector switch for steam volume) to the front.

The steam lever is released.

#### Long heating-up time

The steam boiler is scaled.

- Descale the steam boiler.

#### High water output

The steam boiler is scaled.

- Descale the steam boiler.

#### The steam pressure iron “spits” water

- Set the temperature controller to stage ●●●.
- Rinse or descale the steam boiler of the steam cleaner; see Chapter Descaling the steam boiler.

#### After ironing breaks, water droplets come out of the steam pressure iron

During longer ironing breaks, steam can condense in the steam line.

- After pauses in the ironing process, direct the blast of steam onto a cloth until the steam flows evenly.

## Technical data

### Electrical connection

Voltage	V	220-240
Phase	~	1
Frequency	Hz	50-60
Protection class		IPX4
Protection category		I

### Performance data

Heating capacity	W	2000
Heating capacity of iron	W	700
Maximum operating pressure	MPa	0.35
Heating-up time	Minutes	4
Continuous steaming	g/min	50
Maximum steam blast	g/min	110

### Filling quantity

Water reservoir	l	0.8
Steam boiler	l	0.5

### Dimensions and weights

Weight (without accessories)	kg	4.1
Length	mm	350
Width	mm	280
Height	mm	270

Subject to technical modifications.

## Contenu

Remarques générales	17
Utilisation conforme	17
Protection de l'environnement	17
Accessoires et pièces de rechange	17

Etendue de livraison	17
Garantie	17
Dispositifs de sécurité	18
Description de l'appareil	18
Montage	19
Utilisation	19
Consignes d'utilisation importantes	20
Utilisation des accessoires	20
Entretien et maintenance	22
Dépannage en cas de pannes	23
Caractéristiques techniques	23

## Remarques générales



Veillez lire le présent le manuel d'instructions original et les consignes de sécurité jointes avant la première utilisation de l'appareil. Agissez en conséquence. Conservez les deux manuels pour une utilisation ultérieure ou pour le propriétaire suivant.

## Utilisation conforme

Utilisez l'appareil uniquement dans pour votre ménage. L'appareil est conçu pour le nettoyage à la vapeur et peut être utilisé avec les accessoires appropriés, tel qu'il est décrit dans cette notice d'utilisation. Les détergents ne sont pas nécessaires. Respectez les consignes de sécurité.

## Protection de l'environnement



Les matériaux d'emballage sont recyclables. Veuillez éliminer les emballages dans le respect de l'environnement.



Les appareils électriques et électroniques contiennent des matériaux précieux recyclables et souvent des composants tels que des piles, batteries ou de l'huile représentant un danger potentiel pour la santé humaine et l'environnement, s'ils ne sont pas manipulés ou éliminés correctement. Ces composants sont cependant nécessaires pour le fonctionnement correct de l'appareil. Les appareils marqués par ce symbole ne doivent pas être jetés dans les ordures ménagères.

## Remarques concernant les matières composantes (REACH)

Les informations actuelles concernant les matières composantes sont disponibles sous : [www.kaercher.de/REACH](http://www.kaercher.de/REACH)

## Accessoires et pièces de rechange

Utiliser exclusivement des accessoires et pièces de rechange originaux. Ceux-ci garantissent le fonctionnement sûr et sans défaut de votre appareil.

Des informations sur les accessoires et pièces de rechange sont disponibles sur le site Internet [www.kaercher.com](http://www.kaercher.com).

## Etendue de livraison

L'étendue de livraison de l'appareil est illustrée sur l'emballage. Lors du déballage, vérifiez que le contenu de la livraison est complet. Si un accessoire manque ou en cas de dommage dû au transport, veuillez informer votre distributeur.

## Garantie

Les conditions de garantie publiées par notre société commerciale compétente s'appliquent dans chaque pays. Nous remédions gratuitement aux défauts pos-

sibles sur votre appareil dans la durée de garantie dans la mesure où la cause du défaut est un vice de matériau ou de fabrication. En cas de garantie, veuillez vous adresser à votre distributeur ou au point de service après-vente autorisé le plus proche avec la facture d'achat.

(Voir l'adresse au dos)

## Dispositifs de sécurité

### ⚠ PRÉCAUTION



#### Dispositifs de sécurité manquants ou modifiés

Les dispositifs de sécurité servent à vous protéger.

Ne modifiez, ni ne contournez jamais les dispositifs de sécurité.

### Symboles sur l'appareil

(Selon le type de l'appareil)

	Risque de brûlures, la surface de l'appareil devient très chaude pendant l'exploitation.
	Risque de brûlures avec la vapeur
	Lire la notice d'utilisation

### Régulateur de pression

Le régulateur de pression maintient la pression la plus constante possible dans la chaudière à vapeur pendant le fonctionnement. Le chauffage est éteint lorsque la pression de service maximale est atteinte dans la chaudière à vapeur et est de nouveau allumé en cas de chute de pression dans la chaudière à vapeur suite à un prélèvement de vapeur.

### Thermostat de sécurité

Le thermostat de sécurité permet d'éviter une surchauffe de l'appareil. Si le régulateur de pression et le thermostat de chaudière tombent en panne en cas de défaut et si l'appareil surchauffe, le thermostat de sécurité éteint l'appareil. Pour réinitialiser le thermostat de sécurité, adressez-vous au service après-vente KÄRCHER compétent.

### Thermostat de chaudière

En cas de défaut, le thermostat de chaudière éteint le chauffage, p. ex. s'il n'y a pas d'eau dans la chaudière à vapeur et si la température augmente dans la chaudière à vapeur.

Dès que vous remplissez de l'eau, l'appareil est à nouveau opérationnel.

### Fermeture de maintenance

La fermeture de maintenance obture la chaudière à vapeur contre la pression en attente. La fermeture de maintenance est en même temps une soupape de sûreté. Si le régulateur de pression est défectueux et si la pression de la vapeur augmente dans la chaudière à vapeur, la soupape de sûreté s'ouvre et la vapeur est évacuée vers l'extérieur par la fermeture de maintenance. Avant de remettre l'appareil en service, adressez-vous au service après-vente KÄRCHER compétent.

## Description de l'appareil

Le présent mode d'emploi décrit l'équipement complet. En fonction du modèle, il existe des différences dans l'étendue de la livraison (voir emballage).

**Pour les illustrations, voir la page des graphiques Illustration A**

- ① Fiche de l'appareil avec cache
- ② Réservoir d'eau
- ③ Orifice de remplissage du réservoir d'eau
- ④ Interrupteur - Marche
- ⑤ Interrupteur - Arrêt
- ⑥ Témoin lumineux (vert) - Chauffage
- ⑦ Témoin lumineux (rouge) - Manque d'eau
- ⑧ Poignée de transport
- ⑨ Support pour accessoires
- ⑩ Support pour accessoires
- ⑪ Fermeture de maintenance
- ⑫ Rangement pour le câble d'alimentation électrique
- ⑬ Gardiennage de parking pour buse pour sol
- ⑭ Câble d'alimentation électrique avec fiche secteur
- ⑮ Roues (2 pièces)
- ⑯ Roue directionnelle
- ⑰ Poignée vapeur
- ⑱ Manette vapeur
- ⑲ Touche de déverrouillage
- ⑳ Sélecteur du débit de vapeur (avec sécurité enfants)
- ㉑ Flexible vapeur
- ㉒ Connecteur vapeur
- ㉓ Buse à jet crayon
- ㉔ Brosse ronde (petite)
- ㉕ \*\*Buse « Power »
- ㉖ \*\*Brosse ronde (grande)
- ㉗ Suceur à main
- ㉘ Revêtement microfibre, suceur à main
- ㉙ Tubes de rallonge (2 pièces)
- ㉚ Touche de déverrouillage
- ㉛ Buse pour sol
- ㉜ Bande Velcro
- ㉝ Chiffon de sol microfibre (1 pièce)
- ㉞ \*\*Chiffon de sol microfibre (2 pièces)
- ㉟ \*\*Patin à moquette
- ㊱ Agent détartrant
- ㊲ Fer à pression de vapeur
- ㊳ Témoin lumineux (orange) - Chauffage
- ㊴ Bouton vapeur (du haut)
- ㊵ Verrouillage du bouton vapeur
- ㊶ Bouton vapeur (du bas)
- ㊷ Thermostat
- ㊸ Connecteur vapeur

## Montage

### Montage des accessoires

1. Mettre la roue directionnelle et les roues en place et les enclencher.

#### Illustration B

2. Ouvrir le cache de la fiche de l'appareil.

#### Illustration E

3. Brancher le connecteur vapeur dans la fiche de l'appareil jusqu'à ce qu'il s'enclenche de manière audible.

#### Illustration E

4. Faire glisser l'extrémité ouverte de l'accessoire sur la poignée vapeur jusqu'à ce que la touche de déverrouillage de la poignée vapeur s'enclenche.

#### Illustration J

5. Faire glisser l'extrémité ouverte de l'accessoire sur la buse à jet crayon.

#### Illustration K

6. Relier les tubes de rallonge avec la poignée vapeur.
  - a. Pousser le 1er tube de rallonge sur la poignée vapeur jusqu'à ce que la touche de déverrouillage de la poignée vapeur s'enclenche. Le tube de raccordement est raccordé.
  - b. Pousser le 2e tube de rallonge sur le 1er tube de rallonge. Les tubes de raccordement sont raccordés.

#### Illustration L

7. Faire glisser l'accessoire et/ou la buse pour sol sur l'extrémité libre du tube de rallonge.

#### Illustration M

L'accessoire est raccordé.

### Démontage des accessoires

1. Pousser le sélecteur de débit de vapeur vers l'arrière.

La manette vapeur est verrouillée.

2. Pousser le cache de la fiche de l'appareil vers le bas et débrancher la fiche de l'appareil de la prise.

3. Appuyer sur la touche de déverrouillage et séparer les pièces.

#### Illustration R

## Utilisation

### Remplissage d'eau

Le réservoir d'eau peut être démonté à tout moment pour remplissage ou rempli directement sur l'appareil.

#### ATTENTION

#### Domages sur l'appareil

Une eau inappropriée peut boucher les buses ou endommager l'indicateur de niveau d'eau.

Ne pas remplir d'eau distillée pure. Utilisez 50 % d'eau distillée au maximum, mélangée à de l'eau potable.

Ne pas remplir d'eau de condensation du sècheur à linge.

Ne pas remplir d'eau de pluie récupérée.

Ne pas remplir de détergent ou d'autres additifs (des parfums p. ex.).

### Démonter le réservoir d'eau pour le remplir

1. Tirer le réservoir d'eau vers le haut à la verticale.

#### Illustration C

2. Remplir le réservoir d'eau avec de l'eau potable ou un mélange d'eau potable et d'eau distillée (50 % au maximum) jusqu'au repère « MAX ».

3. Insérer le réservoir d'eau et appuyer vers le bas jusqu'à ce qu'il s'enclenche.

### Remplissage du réservoir d'eau directement sur l'appareil

1. Utiliser un récipient rempli d'eau potable ou d'un mélange d'eau potable et d'eau distillée (50 % au maximum) pour remplir le réservoir d'eau par l'orifice de remplissage jusqu'au repère « MAX ».

#### Illustration D

### Allumer l'appareil

#### Remarque

S'il n'y a pas d'eau ou trop peu d'eau dans la chaudière à vapeur, la pompe à eau se met en marche et transporte de l'eau du réservoir d'eau à la chaudière à vapeur. L'opération de remplissage peut durer plusieurs minutes.

#### Remarque

L'appareil ferme brièvement la soupape toutes les 60 secondes, on entend alors un léger clic. La fermeture empêche que la soupape se sédimente. La sortie de vapeur n'est pas perturbée.

1. Placer l'appareil sur une base solide.
2. Brancher la fiche secteur dans une prise de courant.

#### Illustration F

3. Appuyer sur l'interrupteur « Ein » (Marche). Le témoin lumineux vert du chauffage clignote.

#### Illustration G

4. Attendre que le témoin lumineux vert du chauffage reste constant.

#### Illustration H



5. Actionner la manette vapeur.

#### Illustration I

De la vapeur s'échappe.

### Régulation du débit de vapeur

Le sélecteur du débit de vapeur permet de réguler le débit de vapeur qui s'écoule. Le sélecteur présente 3 positions :

	Débit de vapeur maximum
	Débit de vapeur réduit
	Aucune sécurité vapeur/enfants <b>Remarque</b> Dans cette position, il n'est pas possible d'actionner la manette vapeur.

1. Régler le sélecteur de débit de vapeur sur le débit de vapeur nécessité.
2. Actionner la manette vapeur.
3. Avant de commencer à nettoyer, diriger la poignée vapeur vers un chiffon jusqu'à ce que la vapeur s'écoule régulièrement.

### Rajouter de l'eau

En cas de manque d'eau, le témoin lumineux rouge clignote et un signal sonore retentit.

#### Remarque

La pompe à eau remplit la chaudière à vapeur par intervalles. Lorsque le remplissage est terminé, le témoin lumineux rouge Manque d'eau s'éteint.

#### Remarque

S'il n'y a pas d'eau ou trop peu d'eau dans la chaudière à vapeur, la pompe à eau se met en marche et transporte de l'eau du réservoir d'eau à la chaudière à vapeur. L'opération de remplissage peut durer plusieurs minutes.

## ATTENTION

### Domages sur l'appareil

Une eau inappropriée peut boucher les buses ou endommager l'indicateur de niveau d'eau. Ne pas remplir d'eau distillée pure. Utilisez 50 % d'eau distillée au maximum, mélangée à de l'eau potable. Ne pas remplir d'eau de condensation du sècheur à linge.

Ne pas remplir d'eau de pluie récupérée.

Ne pas remplir de détergent ou d'autres additifs (des parfums p. ex.).

1. Remplir le réservoir d'eau jusqu'au repère « MAX » avec de l'eau potable ou un mélange d'eau potable et d'eau distillée (50 % au maximum). L'appareil est prêt à l'emploi.

### Éteindre l'appareil

1. Appuyer sur l'interrupteur « Aus » (Arrêt).

#### Illustration P

L'appareil est hors tension.

2. Appuyer sur la manette vapeur jusqu'à ce qu'il ne s'échappe plus de vapeur.

#### Illustration Q

La chaudière à vapeur est hors pression.

3. Pousser la sécurité enfants (sélecteur de débit de vapeur) vers l'arrière. La manette vapeur est verrouillée.
4. Pousser le cache de la fiche de l'appareil vers le bas et débrancher la fiche de l'appareil de la prise.
5. Débrancher la fiche secteur de la prise de courant.
6. Vider le réservoir d'eau.

### Rincer la chaudière à vapeur

Rincer la chaudière à vapeur de l'appareil au plus tard après chaque 10e remplissage du réservoir.

1. Éteindre l'appareil, voir chapitre Éteindre l'appareil.
2. Laisser refroidir l'appareil.
3. Vider le réservoir d'eau.
4. Sortir l'accessoire du porte-accessoires.
5. Ouvrir la fermeture de maintenance. Pour cela, placer l'extrémité ouverte d'un tube de rallonge sur la fermeture de maintenance, l'enclencher dans le guidage et la dévisser.

#### Illustration U

6. Remplir la chaudière à vapeur d'eau et la secouer énergiquement. Les résidus de tartre qui se sont déposés dans le fond de la chaudière à vapeur peuvent alors se détacher.
7. Vider entièrement l'eau de la chaudière à vapeur.

#### Illustration V

### Rangement de l'appareil

1. Placer les tubes de rallonge dans les gros supports d'accessoires.
2. Enficher le suceur à main et la buse à jet crayon sur respectivement un tube de rallonge.
3. Fixer la grosse brosse ronde sur la buse à jet crayon.
4. Enficher la petite brosse ronde et les buses dans les supports centraux des accessoires.
5. suspendre la buse pour sol dans le gardiennage de parking.

#### Illustration S

6. Enrouler le flexible vapeur sur les tubes de rallonge et enficher la poignée vapeur dans la buse pour sol.

#### Illustration T

7. Enrouler le câble d'alimentation autour des tubes de rallonge.

8. Placer le câble d'alimentation dans le compartiment des accessoires.
9. Stocker l'appareil dans un endroit sec et protégé du gel.

## Consignes d'utilisation importantes

### Nettoyer les surfaces au sol

Nous recommandons de balayer ou d'aspirer le sol avant d'utiliser l'appareil. Ainsi, le sol est déjà libéré des saillures et des particules avant le nettoyage humide.

### Rafraîchissement des textiles

Avant un traitement avec l'appareil, toujours vérifier la compatibilité des textiles sur un emplacement caché : Imprégner le textile de vapeur, le laisser sécher et vérifier ensuite s'il y a une modification de la couleur ou de la forme.

### Nettoyage des surfaces revêtues ou peintes

#### ATTENTION

##### Surfaces endommagées

La vapeur peut décoller la cire, le lustrant pour meubles, les revêtements synthétiques ou la couleur et la baguette de lisière des bords.

Ne dirigez pas la vapeur sur les bords collés, au risque de détacher la baguette de lisière.

N'utilisez pas l'appareil pour nettoyer les sols en bois ou les parquets non vitrifiés.

N'utilisez pas l'appareil pour nettoyer les surfaces peintes ou à revêtement synthétique tel que p. ex. les meubles de cuisine ou de maison, portes ou parquets.

1. Pour nettoyer ces surfaces, imprégner légèrement de vapeur un chiffon et essuyer les surfaces.

### Nettoyage du verre

#### ATTENTION

##### Bris de verre et surfaces endommagées

La vapeur peut endommager les emplacement scellés du cadre de fenêtre et entraîner, à basse température extérieure, des tensions sur la surface des vitres et par conséquent un bris de verre.

Ne dirigez pas le jet de vapeur sur l'emplacement scellés du cadre de fenêtre.

À basse température extérieure, réchauffez les vitres de la fenêtre en évaporant légèrement toute la surface du verre.

- Nettoyer la surface de fenêtre avec le suceur à main et le revêtement. Pour retirer l'eau, utiliser une raclette pour vitres ou essuyer les surfaces à sec.

## Utilisation des accessoires

### Poignée vapeur

La poignée vapeur peut être utilisée sans accessoire pour les domaines d'application suivants :

- Pour enlever les plis légers sur les vêtements suspendus : vaporiser le vêtement à une distance de 10 à 20 cm.
- Pour essuyer la poussière humide : imprégner légèrement de vapeur un chiffon et le passer sur les meubles.

### Buse à jet crayon

La buse à jet crayon convient pour le nettoyage des emplacements difficilement accessibles, joints, robinetterie, déversoirs, lavabos, WC, stores à lamelles ou radiateurs. Plus la buse à jet crayon est près de l'emplacement encrassé, plus grand est l'effet de nettoyage, car la température et le débit de vapeur sur la sortie de buse sont au maximum. Les dépôts calcaires tenaces peuvent être traités avec un détergent approprié avant



le nettoyage vapeur. Laisser agir le détergent env. 5 minutes et vaporiser ensuite.

1. Pousser la buse à jet crayon sur la poignée vapeur.

#### Illustration J

#### Brosse ronde (petite)

La petite brosse ronde convient pour le nettoyage des taches tenaces. Le brossage permet d'éliminer plus facilement les taches tenaces.

#### ATTENTION

#### Surfaces endommagées

La brosse risque de rayer les surfaces sensibles.

Non approprié pour le nettoyage des surfaces délicates.

1. Monter la petite brosse ronde sur la buse à jet crayon.

#### Illustration K

#### Brosse ronde (grosse)

La grosse Brosse ronde convient pour nettoyer de grandes surfaces arrondies, p. ex. des lavabos, des bacs de douche, des baignoires, des évier.

#### ATTENTION

#### Surfaces endommagées

La brosse risque de rayer les surfaces sensibles.

Non approprié pour le nettoyage des surfaces délicates.

1. Monter la grosse brosse ronde sur la buse à jet crayon.

#### Illustration K

#### Buse « Power »

La buse « Power » convient pour le nettoyage des taches tenaces, le soufflage des coins, joints, etc.

1. Monter la buse « Power » sur la buse à jet crayon comme pour la brosse ronde.

#### Illustration K

#### Suceur à main

Le suceur à main convient pour nettoyer les petites surfaces lavables, cabines de douche et miroirs.

1. Pousser le suceur à main de la buse à jet crayon sur la poignée vapeur.

#### Illustration J

2. Enfiler le revêtement sur le suceur à main.

#### Buse pour sol

La buse pour sol convient pour nettoyer les dallages et carrelages lavables, p. ex. les sols en pierre, carreaux et sols en PVC.

#### ATTENTION

#### Dégâts causés par l'imprégnation de vapeur

La chaleur et l'humidification peuvent causer des dégâts.

Vérifier, avant l'utilisation, la résistance à la chaleur et à l'imprégnation de vapeur à un endroit dissimulé, à l'aide du plus petit débit de vapeur.

#### Remarque

Les résidus de détergent ou les émulsions d'entretien sur la surface à nettoyer peuvent entraîner des salissures lors du nettoyage vapeur, lesquelles disparaissent néanmoins après plusieurs applications.

Nous recommandons de balayer ou d'aspirer le sol avant d'utiliser l'appareil. Ainsi, le sol est déjà libéré des salissures et des particules avant le nettoyage humide. Travailler lentement sur les surfaces encrassées pour que la valeur puisse agir plus longtemps.

1. Relier les tubes de rallonge avec la poignée vapeur.

#### Illustration L

2. Pousser la buse pour sol sur le tube de rallonge.

#### Illustration M

3. Fixer la serpillière sur la buse pour sol.

- a Placer la serpillière sur le sol avec les bandes Velcro vers le haut.

- b Placer la buse pour sol sur la serpillière en appuyant légèrement.

#### Illustration N

La serpillière adhère d'elle-même sur la buse pour sol grâce à la fixation Velcro.

#### Retirer la serpillière.

1. Mettre un pied sur la languette de la serpillière et tirer la buse pour sol vers le haut.

#### Illustration N

#### Remarque

Au début, la bande Velcro de la serpillière est très raide et il est possible qu'elle se laisse difficilement retirer de la buse pour sol. Après plusieurs utilisations et lavages de la serpillière, celle-ci se retire aisément de la buse pour sol et a atteint l'adhérence optimale.

#### Garer la buse pour sol

1. Lorsque le travail est interrompu, suspendre la buse pour sol dans le gardiennage de parking.

#### Illustration S

#### Patin à moquette

Les tapis peuvent être rafraîchis par le patin à moquette.

#### ATTENTION

#### Dommages sur le patin à moquette et le tapis

Les encrassements sur le patin à moquette ainsi que la chaleur et l'accumulation d'humidité peuvent entraîner des dommages sur le tapis.

Vérifier, avant l'utilisation, la résistance à la chaleur et l'imprégnation de vapeur sur le tapis, à un endroit dissimulé, à l'aide du plus petit débit de vapeur.

Respecter les consignes de nettoyage du fabricant du tapis.

S'assurer que le tapis puisse être aspiré et que les tâches ont été enlevées avant l'utilisation du patin à moquette.

Retirer les éventuelles accumulations d'eau (condensat) dans l'appareil, avant l'utilisation et après les pauses de fonctionnement, en vaporisant dans un écoulement (sans serpillière / avec accessoires).

Utiliser le patin à moquette exclusivement avec une serpillière sur la buse pour sol.

Réaliser le nettoyage vapeur en utilisant le patin à moquette et le mode vapeur bas.

Ne pas orienter la vapeur en continu sur le même endroit (maximum 5 secondes) pour éviter une forte imprégnation et le risque de dommages dus à l'effet de la température.

Ne pas utiliser le patin à moquette sur des tapis épais.

#### Fixer le patin à moquette à la buse pour sol

1. Fixer la serpillière à la buse pour sol, voir le chapitre Buse pour sol.

#### Illustration N

2. Faire glisser et enclencher la buse pour sol dans le patin à moquette avec une légère pression.

#### Illustration O

3. Commencer le nettoyage de tapis.

#### Retirer le patin à moquette de la buse pour sol

#### ⚠ PRÉCAUTION

#### Brûlures au pied

Le patin à moquette peut s'échauffer lors de la vaporisation.

Ne pas utiliser, ni retirer, le patin à moquette pieds nus ou avec des sandalettes.

Utiliser et retirer le patin à moquette uniquement avec des chaussures adaptées.

1. Appuyer la languette du patin à moquette vers le bas avec la pointe de la chaussure.
2. Lever la buse pour sol vers le haut.

#### Illustration O

### Fer à repasser vapeur

#### Remarque

Nous recommandons d'utiliser la table à repasser KÄRCHER avec aspiration de vapeur active. Cette table à repasser est adaptée de manière optimale à l'appareil que vous avez acheté. Elle facilite et accélère le repassage. La table à repasser utilisée devrait en tout cas disposer d'une surface de repassage à grille, perméable à la vapeur.

1. S'assurer que la chaudière à vapeur du nettoyeur vapeur contient de l'eau potable ou un mélange d'eau potable et d'eau distillée (50 % max.).
2. Brancher le connecteur vapeur du fer à repasser dans la fiche de l'appareil jusqu'à ce qu'il s'enclenche de manière audible.  
La lampe Fer à repasser est allumée en vert en permanence.
3. Mettre en service le nettoyeur vapeur, voir chapitre Allumer l'appareil.
4. Attendre que le nettoyeur vapeur soit prêt à l'emploi.

### Repassage à la vapeur

Tous les textiles peuvent être repassés à la vapeur. Repasser les tissus fragiles ou les impressions sur tissu sur l'envers du tissu, en suivant les indications du fabricant.

#### ATTENTION

#### Vêtements endommagés

La non-observation des indications de repassage dans le vêtement peut causer des dommages.

Observez les indications de repassage dans le vêtement.

#### Remarque

Pour les textiles délicats, nous recommandons d'utiliser la semelle de fer à repasser anti-adhésive BE 6006 de KÄRCHER.

#### Remarque

La semelle de fer à repasser doit être très chaude pour que la vapeur ne se condense pas sur la semelle et ne s'égoutte pas sur le linge à repasser.

Pour vaporiser les rideaux, vêtements, etc. le fer à repasser peut être tenu droit.

1. Régler le thermostat du fer à repasser dans les limites de la plage marquée (●● /MAX).  
Dès que le témoin lumineux orange du chauffage du fer à repasser s'éteint, on peut commencer le repassage.
2. Actionner le bouton vapeur (du haut) ou le bouton vapeur (du bas).
  - **Vaporisation intermittente** : Appuyer sur le bouton vapeur. La vapeur s'échappe tant que le bouton est enfoncé.
  - **Vaporisation permanente** : Tirer le verrou du bouton vapeur vers l'arrière jusqu'à ce qu'il s'enclenche. La vapeur s'échappe en permanence.  
Pour déverrouiller, pousser le verrou vers l'avant.
3. Avant de commencer le repassage et après les pauses, diriger le pic de vapeur sur un chiffon jusqu'à ce que la vapeur s'échappe régulièrement.

### Repassage à sec

#### ATTENTION

#### Dommages sur l'appareil

Le manque d'eau dans la chaudière à vapeur peut endommager l'appareil.

Vérifiez que la chaudière à vapeur contient de l'eau.

#### ATTENTION

#### Vêtements endommagés

La non-observation des indications de repassage dans le vêtement peut causer des dommages.

Observez les indications de repassage dans le vêtement.

1. Régler le thermostat du fer à repasser en fonction du vêtement.

●	tissus synthétiques
●●	laine, soie
●●●	coton, lin

2. Attendre que le témoin lumineux du chauffage du fer à repasser s'éteigne.

Le fer à repasser est prêt à repasser.

### Entretien et maintenance

#### Détartrage de la chaudière à vapeur

#### Remarque

Sachant que du calcaire se dépose dans l'appareil, nous recommandons de détarter l'appareil après le nombre de remplissages du réservoir d'eau (TF = remplissages du réservoir) indiqué sur le tableau.

Plage de dureté	°dH	mmol/l	TF	
I	douce	0-7	0-1,3	100
II	moyenne	7-14	1,3-2,5	90
III	dure	14-21	2,5-3,8	75
IV	très dure	> 21	>3,8	50

#### Remarque

L'administration des eaux ou les services publics municipaux donnent des renseignements sur la dureté de l'eau potable.

#### ATTENTION

#### Surfaces endommagées

La solution détartrante peut attaquer les surfaces délicates.

Remplissez et videz l'appareil avec précaution.

1. Éteindre l'appareil, voir chapitre Éteindre l'appareil.
2. Laisser refroidir l'appareil.
3. Vider le réservoir d'eau.
4. Sortir l'accessoire du porte-accessoires.
5. Ouvrir la fermeture de maintenance. Ensuite, placer l'extrémité ouverte d'un tube de rallonge sur la fermeture de maintenance, l'enclencher dans le guidage et la vider.

#### Illustration U

6. Vider entièrement l'eau de la chaudière à vapeur.

#### ATTENTION

#### Endommagement de l'appareil par l'agent détartrant

Un agent détartrant non approprié ainsi que le mauvais dosage de l'agent détartrant peuvent endommager l'appareil.

Utilisez uniquement l'agent détartrant KÄRCHER.

Utilisez 1 unité de dosage de l'agent détartrant pour 0,5 l d'eau.

7. Préparer la solution d'agent détartrant selon les indications sur l'agent détartrant.

8. Remplir la solution d'agent détartrant dans la chaudière à vapeur. Ne pas fermer la chaudière à vapeur.
9. Laisser agir la solution d'agent détartrant env. 8 heures.
10. Vider entièrement la solution d'agent détartrant de la chaudière à vapeur.
11. Le cas échéant, réitérer le processus de détartrage.
12. Rincer 2 à 3 fois la chaudière à vapeur avec de l'eau froide pour enlever tous les résidus de solution d'agent détartrant.
13. Vider entièrement l'eau de la chaudière à vapeur.
14. Sécher le rangement pour le câble d'alimentation électrique.
15. Revisser la fermeture de maintenance avec un tube de rallonge.

### Entretien des accessoires

(accessoire - en fonction de l'étendue de livraison)

#### Remarque

La serpillière et le revêtement du suceur à main sont prélavés et peuvent être utilisés immédiatement pour travailler avec l'appareil. Les chiffons microfibre ne sont pas adaptés pour le séchoir.

#### Remarque

Pour laver les chiffons, tenir compte des indications sur la notice de lavage. Ne pas utiliser d'adoucissant textile afin que les chiffons puissent bien absorber les salissures.

1. Laver les serpillières et revêtements à 60 ° max. en machine à laver.

### Dépannage en cas de pannes

Les pannes ont souvent des causes simples qui peuvent être éliminées soi-même à l'aide de l'aperçu suivant. En cas de doute, ou en absence de mention des pannes, veuillez vous adresser au service client autorisé.

#### ⚠ AVERTISSEMENT

#### Risque d'électrocution et de brûlures

Tant que l'appareil est raccordé au réseau ou qu'il n'est pas encore refroidi, le dépannage est dangereux.

Débranchez la fiche secteur.

Laissez l'appareil refroidir.

#### Le témoin lumineux de manque d'eau clignote en rouge et un signal sonore retentit.

Le réservoir d'eau est vide.

- Remplir le réservoir d'eau jusqu'au repère « MAX ».

#### Le témoin lumineux de manque d'eau est allumé en rouge.

La chaudière à vapeur est vide. La protection contre les surchauffes de la pompe s'est déclenchée.

1. Éteindre l'appareil, voir chapitre Éteindre l'appareil.

2. Remplir le réservoir d'eau.

3. Allumer l'appareil, voir chapitre Allumer l'appareil.

Le réservoir d'eau n'est pas correctement encastré ou entartré.

1. Retirer le réservoir d'eau.

2. Rincer le réservoir d'eau.

3. Insérer le réservoir d'eau et appuyer vers le bas jusqu'à ce qu'il s'enclenche.

#### Impossible d'appuyer sur la manette vapeur

La manette vapeur est protégée par la sécurité enfants.

- Pousser la sécurité enfants (sélecteur de débit de vapeur) vers l'avant.

La manette vapeur est déverrouillée.

#### Longue durée de chauffage

La chaudière à vapeur est entartrée.

- Détartrer la chaudière à vapeur.

#### Prélèvement d'eau élevé

La chaudière à vapeur est entartrée.

- Détartrer la chaudière à vapeur.

#### Le fer à repasser vapeur « crache » de l'eau

- Régler le thermostat sur le niveau ●●●.
- Rincer la chaudière à vapeur du nettoyeur vapeur ou la détartrer, voir chapitre Détartrage de la chaudière à vapeur.

#### Après les pauses, des gouttes d'eau s'échappent du fer à repasser vapeur

Après des pauses prolongées, de la vapeur peut condenser dans la conduite de vapeur.

- Après les pauses, diriger le pic de vapeur sur un chiffon jusqu'à ce que la vapeur s'échappe régulièrement.

### Caractéristiques techniques

#### Raccordement électrique

Tension	V	220-240
Phase	~	1
Fréquence	Hz	50-60
Type de protection		IPX4
Classe de protection		I

#### Caractéristiques de puissance

Puissance de chauffe	W	2000
Puissance de chauffe, fer à repasser	W	700
Pression de service maximale	MPa	0,35
Durée de chauffage	Minutes	4
Vaporisation permanente	g/min	50
Pic de vapeur maximal	g/min	110

#### Volume de remplissage

Réservoir d'eau	l	0,8
Chaudière à vapeur	l	0,5

#### Dimensions et poids

Poids (sans accessoires)	kg	4,1
Longueur	mm	350
Largeur	mm	280
Hauteur	mm	270

Sous réserve de modifications techniques.

### Indice

Avvertenze generali . . . . .	24
Impiego conforme alla destinazione. . . . .	24
Tutela dell'ambiente . . . . .	24
Accessori e ricambi . . . . .	24
Volume di fornitura . . . . .	24
Garanzia. . . . .	24
Dispositivi di sicurezza . . . . .	24
Descrizione dell'apparecchio . . . . .	24
Montaggio . . . . .	25
Messa in funzione . . . . .	25
Istruzioni d'uso importanti . . . . .	27
Uso degli accessori . . . . .	27
Cura e manutenzione. . . . .	29
Aiuto in caso di guasti . . . . .	29
Dati tecnici . . . . .	30

## Avvertenze generali



Prima di utilizzare l'apparecchio per la prima volta, leggere le presenti istruzioni per l'uso originali e le allegate avvertenze di sicurezza. Agire secondo quanto indicato e conservare entrambi i libretti per un uso futuro o per un successivo proprietario.

## Impiego conforme alla destinazione

Questo apparecchio è destinato esclusivamente all'uso domestico. L'apparecchio è per la pulizia a vapore e può essere utilizzato con accessori adeguati, come descritto nel presente manuale. Non sono necessari detersivi. Osservare le avvertenze di sicurezza.

## Tutela dell'ambiente



I materiali d'imballaggio sono riciclabili. Smaltire gli imballaggi nel rispetto dell'ambiente.



Gli apparecchi elettrici ed elettronici contengono materiali riciclabili preziosi e spesso componenti come batterie, accumulatori oppure olio che, se usati o smaltiti scorrettamente, possono costituire un potenziale pericolo per la salute umana e per l'ambiente. Questi componenti sono tuttavia necessari per un corretto funzionamento dell'apparecchio. Gli apparecchi contrassegnati con questo simbolo non devono essere smaltiti con i rifiuti domestici.

## Avvertenze sulle componenti contenute (REACH)

Informazioni aggiornate sulle componenti contenute sono disponibili all'indirizzo: [www.kaercher.de/REACH](http://www.kaercher.de/REACH)

## Accessori e ricambi

Utilizzando solamente accessori e ricambi originali, si garantisce un funzionamento sicuro e privo di disturbi dell'apparecchio.

Si possono trovare informazioni riguardo ad accessori e ricambi su [www.kaercher.com](http://www.kaercher.com).

## Volume di fornitura

Il volume di fornitura dell'apparecchio è riportato sulla confezione. Disimballare la confezione e controllare che il contenuto sia completo. In caso di accessori mancanti o danni dovuti al trasporto si prega di contattare il rivenditore.

## Garanzia

Le condizioni di garanzia valgono nel rispettivo paese di pubblicazione da parte della nostra società di vendita competente. Entro il termine di garanzia eliminiamo gratuitamente eventuali guasti all'apparecchio, se causati da difetto di materiale o di produzione. Nei casi previsti dalla garanzia si prega di rivolgersi al proprio rivenditore, oppure al più vicino centro di assistenza autorizzato, esibendo lo scontrino di acquisto. (Indirizzo vedi retro)

## Dispositivi di sicurezza

### ⚠ PRUDENZA

#### Dispositivi di sicurezza mancanti o modificati

I dispositivi di sicurezza sono pensati per proteggere l'utilizzatore.

Non modificare né aggirare mai i dispositivi di sicurezza.

## Simboli riportati sull'apparecchio

(A seconda del tipo di apparecchio)



Pericolo di ustione, la superficie dell'apparecchio si riscalda molto durante l'utilizzo



Pericolo di ustione attraverso il vapore



Leggere le istruzioni per l'uso

## Regolatore di pressione

Il regolatore di pressione mantiene la pressione nella caldaia a vapore il più costante possibile durante l'esercizio. Al raggiungimento della pressione d'esercizio massima nella caldaia a vapore, il riscaldamento viene spento e viene riaccessi in caso di calo di pressione nella caldaia a vapore dovuto a prelievo di vapore.

## Termostato di sicurezza

Il termostato di sicurezza impedisce all'apparecchio di surriscaldarsi. In caso di guasto del regolatore di pressione e del termostato caldaia, e di conseguente surriscaldamento dell'apparecchio, il termostato di sicurezza provvede allo spegnimento dello stesso. Per il ripristino del termostato di sicurezza rivolgersi al servizio di assistenza clienti KÄRCHER competente.

## Termostato caldaia

In caso di errore, ad es. quando non c'è acqua nella caldaia vapore e la temperatura nella caldaia sale, il termostato della caldaia disattiva il riscaldamento.

Non appena si aggiunge dell'acqua l'apparecchio è di nuovo pronto all'uso.

## Tappo di chiusura di manutenzione

Il tappo di chiusura di manutenzione chiude la caldaia a vapore per ripararla dalla pressione di vapore esistente. Il tappo di chiusura di manutenzione è allo stesso tempo una valvola di sovrappressione. Se il regolatore di pressione dovesse essere difettoso e la pressione del vapore nella caldaia dovesse aumentare, si apre la valvola di sovrappressione ed il vapore fuoriesce dal tappo di manutenzione.

Prima della rimessa in funzione dell'apparecchio, rivolgersi al Servizio Assistenza KÄRCHER.

## Descrizione dell'apparecchio

Nelle presenti istruzioni per l'uso viene descritta la dotazione massima. A seconda del modello possono variare gli elementi inclusi in dotazione (vedi imballaggio).

**Per le figure vedi pagina dei grafici**

### Figura A

- ① Presa dell'apparecchio con coperchio
- ② Serbatoio dell'acqua
- ③ Apertura di riempimento serbatoio dell'acqua
- ④ Interruttore - On
- ⑤ Interruttore - Off
- ⑥ Spia di controllo (verde) - riscaldamento
- ⑦ Spia di controllo (rosso) - mancanza acqua
- ⑧ Maniglia di trasporto
- ⑨ Supporto per accessori

- ⑩ Supporto per accessori
- ⑪ Tappo di chiusura di manutenzione
- ⑫ Custodia per il cavo di allacciamento alla rete
- ⑬ Supporto di parcheggio della bocchetta per pavimenti
- ⑭ Cavo elettrico con spina
- ⑮ Ruote (2 pz.)
- ⑯ Ruota pivotante
- ⑰ Pistola a vapore
- ⑱ Leva vapore
- ⑲ Tasto di sblocco
- ⑳ Selettore per quantità di vapore (con sicurezza bambini)
- ㉑ Tubo flessibile vapore
- ㉒ Spina vapore
- ㉓ Ugello a getto puntiforme
- ㉔ Spazzola rotonda (piccola)
- ㉕ \*\*Ugello Power
- ㉖ \*\*Spazzola rotonda (grande)
- ㉗ Ugello manuale
- ㉘ Rivestimento in microfibra ugello manuale
- ㉙ Tubi di prolunga (2 pz.)
- ㉚ Tasto di sblocco
- ㉛ Bocchetta per pavimenti
- ㉜ Collegamento a velcro
- ㉝ Panno in microfibra per pavimenti (1 pz.)
- ㉞ \*\*Panno in microfibra per pavimenti (2 pz.)
- ㉟ \*\*Piastra
- ㊱ Prodotto anticalcare
- ㊲ Ferro da stiro a vapore
- ㊳ Spia luminosa (arancione) - riscaldamento
- ㊴ Tasto vapore (superiore)
- ㊵ Blocco per tasto vapore
- ㊶ Tasto vapore (inferiore)
- ㊷ Regolatore temperatura
- ㊸ Spina vapore

\*\* SC 4 EasyFix Premium Iron

## Montaggio

### Montaggio accessori

1. Inserire la ruota pivotante e le ruote e agganciare.  
**Figura B**
2. Aprire lo sportello di chiusura della spina dell'apparecchio.  
**Figura E**

3. Inserire il connettore del vapore nella spina dell'apparecchio, fino a quando non si sente lo scatto dell'aggancio.

#### **Figura E**

4. Spingere l'estremità aperta dell'accessorio sulla pistola a vapore, fino a che il tasto di sblocco dell'ugello vapore o della pistola a vapore non scatta.

#### **Figura J**

5. Spingere l'estremità aperta dell'accessorio sull'ugello a getto puntiforme.

#### **Figura K**

6. Collegare i tubi di prolunga alla pistola a spruzzo.
  - a Spingere il 1° tubo di prolunga sulla pistola a vapore, fino a che il tasto di sblocco dell'ugello vapore o della pistola a vapore non scatta. Il tubo di collegamento è collegato.
  - b Spingere il 2° tubo di prolunga sul 1° tubo di prolunga. I tubi di collegamento sono collegati.

#### **Figura L**

7. Spingere l'accessorio e/o la bocchetta per pavimenti sull'estremità libera del tubo di prolunga.

#### **Figura M**

L'accessorio è collegato.

### Smontaggio accessori

1. Posizionare indietro il selettore della quantità di vapore.  
La leva vapore è bloccata.
2. Premere verso il basso lo sportello di chiusura della spina dell'apparecchio e togliere il connettore del vapore.
3. Premere il tasto di sblocco e smontare le parti.

#### **Figura R**

## Messa in funzione

### Introdurre acqua

Il serbatoio dell'acqua può essere estratto in qualunque momento per riempirlo oppure può essere riempito montato all'apparecchio.

#### **ATTENZIONE**

#### **Danni all'apparecchio**

L'uso di acqua non adatta può comportare l'intasamento degli ugelli o il danneggiamento dell'indicatore del livello dell'acqua.

Non utilizzare acqua distillata pura. Utilizzare al massimo il 50 % di acqua distillata miscelata con acqua di rubinetto.

Non usare acqua di condensa ricavata dall'asciugabiancheria.

Non usare l'acqua piovana raccolta.

Non aggiungere detersivi o altri additivi (ad es. profumi).

### Rimozione del serbatoio dell'acqua per riempirlo

1. Sollevare in verticale il serbatoio dell'acqua.  
**Figura C**
2. Riempire il serbatoio dell'acqua con acqua di rubinetto o una miscela di acqua di rubinetto e non oltre il 50 % di acqua distillata fino al segno "MAX", tenendolo in posizione verticale.
3. Rimettere il serbatoio e spingerlo verso il basso fino allo scatto.

### Riempimento del serbatoio dell'acqua direttamente nell'apparecchio

1. Riempire il serbatoio dell'acqua con acqua di rubinetto o una miscela di acqua di rubinetto e non oltre

il 50 % di acqua distillata da un recipiente fino al segno "MAX".

#### Figura D

### Accendere l'apparecchio

#### Nota

In mancanza d'acqua o se l'acqua nella caldaia a vapore è insufficiente, si attiva la pompa dell'acqua che porta l'acqua dal serbatoio d'acqua alla caldaia a vapore. L'operazione di riempimento può durare alcuni minuti.

#### Nota

Ogni 60 secondi l'apparecchio chiude brevemente la valvola. Si sente un piccolo clic. La chiusura impedisce che la valvola possa bloccarsi. L'estrazione del vapore non viene pregiudicata.

1. Mettere l'apparecchio su un fondo stabile.
2. Inserire la spina nella presa.

#### Figura F

3. Premere l'interruttore On.  
La spia di controllo verde del riscaldamento lampeggia.

#### Figura G

4. Attendere fino a quando la spia di controllo verde del riscaldamento è accesa fissa.

#### Figura H



5. Premere la leva vapore.

#### Figura I

Fuoriesce vapore.

### Regolazione del vapore

Con il selettore della quantità di vapore si regola la quantità di vapore che fuoriesce. Il selettore ha 3 posizioni:

	Massima quantità di vapore
	Ridotta quantità di vapore
	Assenza di vapore - Sicurezza bambini <b>Nota</b> <i>In questa posizione la leva del vapore non può essere azionata.</i>

1. Posizionare il selettore della quantità di vapore sulla quantità necessaria.
2. Premere la leva vapore.
3. Prima di iniziare la pulizia, puntare la pistola vapore su un panno, fino a ottenere un vapore uniforme.

### Aggiungere acqua

In caso di carenza di acqua la spia di controllo - carenza acqua lampeggia in rosso e viene emesso un segnale acustico.

#### Nota

La pompa dell'acqua riempie la caldaia a vapore a intervalli. A termine del riempimento la spia di controllo rossa - carenza acqua si spegne.

#### Nota

In mancanza d'acqua o se l'acqua nella caldaia a vapore è insufficiente, si attiva la pompa dell'acqua che porta l'acqua dal serbatoio d'acqua alla caldaia a vapore. L'operazione di riempimento può durare alcuni minuti.

#### ATTENZIONE

#### Danni all'apparecchio

L'uso di acqua non adatta può comportare l'intasamento degli ugelli o il danneggiamento dell'indicatore del livello dell'acqua.

Non utilizzare acqua distillata pura. Utilizzare al massimo il 50 % di acqua distillata miscelata con acqua di rubinetto.

Non usare acqua di condensa ricavata dall'asciugabiancheria.

Non usare l'acqua piovana raccolta.

Non aggiungere detersivi o altri additivi (ad es. profumi).

1. Riempire il serbatoio dell'acqua con acqua di rubinetto o una miscela di acqua di rubinetto e non oltre il 50 % di acqua distillata fino al segno "MAX".  
L'apparecchio è pronto per l'utilizzo.

### Spegnere l'apparecchio

1. Premere l'interruttore Off.

#### Figura P

L'apparecchio è spento.

2. Premere la leva vapore fino a completa erogazione del vapore.

#### Figura Q

La caldaia a vapore non è in pressione.

3. Posizionare indietro la sicurezza bambini (selettore della quantità di vapore).  
La leva vapore è bloccata.
4. Premere verso il basso il coperchio della spina dell'apparecchio e togliere il connettore del vapore.
5. Staccare la spina dalla presa.
6. Svuotare il serbatoio dell'acqua.

### Sciacquare la caldaia a vapore

Sciacquare la caldaia a vapore dell'apparecchio (max. ogni 10 riempimenti del serbatoio).

1. Spegnere l'apparecchio, vedi capitolo Spegnere l'apparecchio.
2. Lasciare raffreddare l'apparecchio.
3. Svuotare il serbatoio dell'acqua.
4. Togliere gli accessori dal supporto.
5. Aprire il coperchio di manutenzione. A tal fine posizionare l'estremità aperta di un tubo di prolunga sul tappo di chiusura di manutenzione, agganciare nella guida e svitare.

#### Figura U

6. Riempire di acqua la caldaia a vapore e capovolgere con forza. In questo modo si staccano i residui di calcare depositati sul fondo della caldaia.
7. Svuotare completamente la caldaia a vapore dall'acqua.

#### Figura V

### Deposito dell'apparecchio

1. Collocare il tubo prolunga nel sostegno grande per gli accessori.
  2. Inserire l'ugello manuale e l'ugello a getto puntiforme su un tubo prolunga ognuno.
  3. Montare la spazzola rotonda grande sull'ugello a getto puntiforme.
  4. Inserire la spazzola rotonda piccola e gli ugelli nel supporto centrale per gli accessori.
  5. Agganciare la bocchetta per pavimenti nel supporto di parcheggio.
- #### Figura S
6. Avvolgere il tubo flessibile vapore attorno al tubo di prolunga ed inserire la pistola vapore nella bocchetta per pavimenti.

#### Figura T

7. Avvolgere il cavo di rete attorno al tubo di prolunga.
8. Inserire il cavo di rete nel vano accessori.
9. Conservare l'apparecchio in un posto asciutto e anti-gelo.

## Istruzioni d'uso importanti

### Pulire il pavimento

Consigliamo di pulire il pavimento con la scopa o con l'aspirapolvere prima di utilizzare l'apparecchio. In questo modo, il pavimento viene liberato da sporco e particolato già prima della pulizia a umido.

### Rinfrescare i tessuti

Prima di un trattamento con l'apparecchio, controllare sempre la compatibilità dei tessuti in punti nascosti: Vaporizzare sul tessuto e lasciar asciugare e poi verificare che non si siano alterati colore e forma.

### Pulire le superfici verniciate o laccate

#### ATTENZIONE

##### Superfici danneggiate

Il vapore può staccare cera, lucido per mobili, rivestimenti in plastica o colore e i frontali dai bordi.

Non orientare il vapore su angoli incollati, perché potrebbe staccarsi il frontale.

Non utilizzare l'apparecchio per la pulizia di pavimenti in legno o parquet non sigillati.

Non utilizzare l'apparecchio per pulire superfici laccate o rivestite in plastica, come ad es. mobili per cucina o per la casa, porte o parquet.

1. Per pulire tali superfici, vaporizzare brevemente su un panno e passarvelo sopra.

### Pulizia del vetro

#### ATTENZIONE

##### Rottura vetro e superfici danneggiate

Il vapore può danneggiare i punti sigillati del telaio della finestra e, in caso di basse temperature esterne, provocare tensioni sulla superficie dei vetri della finestra e di conseguenza rompere il vetro.

Non dirigere il getto di vapore verso punti sigillati del telaio finestra.

Riscaldare i vetri delle finestre in caso di basse temperature esterne, vaporizzando leggermente l'intera superficie in vetro.

- Pulire la superficie della finestra con l'ugello manuale e pulire il rivestimento. Per rimuovere l'acqua, utilizzare un tergivetro o passare un panno sulle superfici.

## Uso degli accessori

### Pistola a vapore

La pistola a vapore può essere utilizzata per i seguenti campi di impiego senza accessori:

- per eliminare piccole pieghe da indumenti appesi: stirare l'indumento da una distanza di 10-20 cm;
- per rimuovere la polvere umida: vaporizzare rapidamente su un panno e passarlo sui mobili.

### Ugello a getto puntiforme

L'ugello a getto puntiforme è adatto per la pulizia di punti poco accessibili, fughe, rubinetti, scarichi, lavandini, WC, veneziane o corpi riscaldanti. Più vicino è l'ugello a getto puntiforme al punto sporco, maggiore è il potere pulente, perché temperatura e quantità di vapore sull'uscita ugello sono ai massimi livelli. Forti depositi di calcare possono essere trattati, prima della pulizia a vapore, con un detergente adeguato. Lasciare agire il detergente per ca. 5 minuti e poi vaporizzare.

1. Spingere l'ugello a getto puntiforme sulla pistola a vapore.

**Figura J**

### Spazzola rotonda (piccola)

La spazzola rotonda piccola è adatta alla pulizia dello sporco ostinato. Con le spazzole, è più facile rimuovere lo sporco ostinato.

#### ATTENZIONE

##### Superfici danneggiate

Le spazzole possono graffiare le superfici sensibili. Non adatte per la pulizia di superfici delicate.

1. Montare la spazzola rotonda piccola sull'ugello a getto puntiforme.

**Figura K**

### Spazzola rotonda (grande)

La spazzola rotonda grande è adatta alla pulizia di grandi superfici arrotondate, ad es. lavabo, piatto doccia, vasca da bagno, lavandino da cucina.

#### ATTENZIONE

##### Superfici danneggiate

Le spazzole possono graffiare le superfici sensibili. Non adatte per la pulizia di superfici delicate.

1. Montare la spazzola rotonda grande sull'ugello a getto puntiforme.

**Figura K**

### Ugello Power

L'ugello Power è adatto per la pulizia dello sporco ostinato, per il soffiaggio di angoli, fughe, etc.

1. Montare l'ugello Power sull'ugello a getto puntiforme in modo corrispondente alla spazzola rotonda.

**Figura K**

### Ugello manuale

L'ugello manuale è adatto alla pulizia di piccole superfici lavabili, box doccia e specchi.

1. Spingere l'ugello manuale sulla pistola a vapore in modo corrispondente all'ugello a getto puntiforme.

**Figura J**

2. Tirare la foderina sull'ugello manuale.

### Bocchetta per pavimenti

La bocchetta per pavimenti è adatta alla pulizia di rivestimenti lavabili per pareti e pavimenti, ad es. pavimenti in pietra, piastrelle e pavimenti in PVC.

#### ATTENZIONE

##### Danni provocati dal vapore

Calore e umidità possono provocare danni.

Prima dell'uso, con una quantità di vapore minima su un punto non in vista, controllare la stabilità al calore e l'effetto dell'umidità.

#### Nota

Residui di pulizia o emulsioni di cura sulla superficie da pulire possono comportare strisce durante la pulizia a vapore, che però scompaiono in caso di applicazioni ripetute.

Consigliamo di pulire il pavimento con la scopa o con l'aspirapolvere prima di utilizzare l'apparecchio. In questo modo, il pavimento viene liberato da sporco e particolato già prima della pulizia a umido. Lavorare lentamente sulle superfici molto sporche, perché il vapore possa agire più a lungo.

1. Collegare i tubi di prolunga alla pistola a spruzzo.

**Figura L**

2. Spingere la bocchetta per pavimenti sul tubo prolunga.

**Figura M**

3. Fissaggio del panno per pavimenti alla bocchetta per pavimenti.

a Posizionare il panno per pavimenti con il velcro verso l'alto sul pavimento.

- b Posizionare la bocchetta per pavimenti con una leggera pressione sul panno per pavimenti.

#### Figura N

Il panno per pavimenti aderisce autonomamente alla bocchetta per pavimenti attraverso il velcro.

#### Rimozione del panno per pavimenti

1. Posizionare un piede sulla linguetta del panno per pavimenti e sollevare la bocchetta per pavimenti verso l'alto.

#### Figura N

##### Nota

Inizialmente la striscia di velcro del panno per pavimenti è molto dura e si riesce a eliminare dalla bocchetta per pavimenti con difficoltà. Dopo vari utilizzi e dopo aver lavato il panno, si riesce a togliere dalla bocchetta per pavimenti senza difficoltà garantendo l'aderenza ottimale.

#### Parcheggiare la bocchetta per pavimenti

1. In caso di interruzione dei lavori agganciare la bocchetta per pavimenti nel supporto di parcheggio.

#### Figura S

### Piastra

I tappeti possono essere rinfrescati con la piastra.

#### ATTENZIONE

##### Danni al panno e al tappeto

Eventuale sporco sul panno, così come calore e umidità possono danneggiare il tappeto.

Prima dell'uso, con una quantità di vapore minima su un punto non in vista, accertarsi della stabilità del calore e dell'effetto del vapore sul tappeto.

Osservare le indicazioni di pulizia del produttore del tappeto.

Prima di utilizzare la piastra, assicurarsi che il tappeto sia pulito e senza macchie.

Prima dell'uso e dopo le pause rimuovere il possibile accumulo d'acqua (condensa) nell'apparecchio facendolo evaporare in uno scolo (senza panno per pavimenti / con accessori).

Impiegare la piastra solo con il panno per i pavimenti sull'apposita bocchetta.

Quando si utilizza la piastra, eseguire la pulizia a vapore con livello di vapore minimo.

Non rivolgere il vapore in un'unica direzione in modo continuo (max. 5 secondi) al fine di evitare un'eccessiva umidificazione e il rischio di danni per effetto delle temperature.

Non impiegare la piastra sui tappeti a pelo lungo.

#### Fissaggio della piastra alla bocchetta per pavimenti

1. Fissare il panno per i pavimenti alla bocchetta per pavimenti, vedere capitolo Bocchetta per pavimenti.

#### Figura N

2. Con leggera pressione far scivolare la bocchetta per pavimenti nella piastra e inserirla.

#### Figura O

3. Iniziare la pulizia del tappeto.

#### Rimozione della piastra dalla bocchetta per pavimenti

#### ⚠ PRUDENZA

##### Ustioni al piede

La piastra può prendere fuoco con la vaporizzazione. Non utilizzare o rimuovere la piastra a piedi scalzi o con sandali.

Utilizzare e rimuovere la piastra solo con scarpe adeguate.

1. Con la punta della scarpa spingere la linguetta della piastra verso il basso.

2. Sollevare la bocchetta per pavimenti verso l'alto.

#### Figura O

### Ferro da stiro a vapore

#### Nota

Si consiglia di utilizzare l'asse da stiro KÄRCHER con aspirazione attiva del vapore. Quest'asse da stiro si adatta in modo ottimale all'apparecchio acquistato, in quanto agevola ed accelera la stiratura. L'asse da stiro utilizzato deve in ogni caso disporre di un piano con fondo di stiratura grigliato, permeabile al vapore.

1. Accertarsi che nella caldaia vapore del pulitore a vapore vi sia acqua di rubinetto o una miscela di acqua di rubinetto e non oltre il 50 % di acqua distillata.
2. Infilare la spina vapore del ferro nella presa dell'apparecchio fino a quando si sente lo scatto. Display - il ferro da stiro è acceso verde fisso.
3. Mettere in funzione il pulitore a vapore, vedi il capitolo Accendere l'apparecchio.
4. Attendere che il pulitore a vapore sia pronto all'uso.

### Stiratura a vapore

Tutti i tipi di tessuto possono essere stirati a vapore. I materiali sensibili e le stampe devono essere stirati a rovescio o secondo le indicazioni del produttore.

#### ATTENZIONE

##### Indumenti danneggiati

Non attenersi alle indicazioni di stiratura può danneggiare l'indumento.

Osservare le indicazioni di stiratura del produttore dell'indumento.

#### Nota

Per tessuti sensibili consigliamo l'utilizzo della piastra da stiro antiaderente BE 6006 KÄRCHER.

#### Nota

La piastra del ferro da stiro deve essere calda. Altrimenti il vapore può formare condense sulla piastra e gocciolare sulla biancheria da stirare.

Per la vaporizzazione di tende, indumenti ecc. il ferro da stiro può essere tenuto in verticale.

1. Impostare il regolatore di temperatura del ferro da stiro entro il campo indicato (●● /MAX). Quando la spia di controllo arancione del riscaldamento si spegne, è possibile iniziare a stirare.
2. Premere il tasto vapore (superiore) o il tasto vapore (inferiore).
  - **Vapore ad intervalli:** Premere il tasto vapore. Il vapore fuoriesce fino a quando si preme il tasto.
  - **Vapore continuo:** Tirare indietro il blocco per tasto vapore fino all'aggancio. Il vapore esce di continuo. Per lo sblocco premere in avanti il dispositivo di blocco.
3. Prima di iniziare a stirare e dopo le pause, puntare il getto di vapore verso un panno, fino a ottenere un vapore uniforme.

### Stiratura a secco

#### ATTENZIONE

##### Danni all'apparecchio

L'assenza di acqua nella caldaia vapore danneggia l'apparecchio

Accertarsi che nella caldaia vapore sia presente dell'acqua.

#### ATTENZIONE

##### Indumenti danneggiati

Non attenersi alle indicazioni di stiratura può danneggiare l'indumento.



Osservare le indicazioni di stiratura del produttore dell'indumento.

1. Impostare il regolatore di temperatura del ferro da stiro a seconda dell'indumento.

●	Sintetici
●●	Lana, seta
●●●	Cotone, Lino

2. Attendere fino a che la spia di controllo del riscaldamento non si spegne.

Il ferro è pronto per l'uso.

## Cura e manutenzione

### Decalcificare la caldaia a vapore

#### Nota

Poiché il calcare si attacca all'apparecchio, consigliamo di rimuovere il calcare dall'apparecchio dopo il numero di riempimenti del serbatoio acqua indicato nella tabella (KF=riempimenti serbatoio).

Campo di durezza	°dH	mmol/l	TF
I dolce	0-7	0-1,3	100
II media	7-14	1,3-2,5	90
III dura	14-21	2,5-3,8	75
IV molto dura	>21	>3,8	50

#### Nota

L'ufficio per le acque demaniali o le aziende municipalizzate fornisce informazioni sulla durezza dell'acqua di rubinetto.

#### ATTENZIONE

##### Superfici danneggiate

La soluzione anticalcare potrebbe aggredire le superfici sensibili.

Riempire e svuotare l'apparecchio con attenzione.

1. Spegner l'apparecchio, vedi capitolo Spegner l'apparecchio.
2. Lasciare raffreddare l'apparecchio.
3. Svuotare il serbatoio dell'acqua.
4. Togliere gli accessori dal supporto.
5. Aprire la chiusura di manutenzione. A tale scopo, collocare l'estremità aperta di un tubo di prolunga sulla chiusura di manutenzione, incastrarla nella guida e aprire.

#### Figura U

6. Svuotare completamente la caldaia a vapore dall'acqua.

#### ATTENZIONE

##### Danni all'apparecchio provocati dal decalcificante

Un decalcificante inadatto, nonché un dosaggio errato del decalcificante possono danneggiare l'apparecchio. Utilizzare esclusivamente il decalcificante KÄRCHER. Utilizzare 1 unità di dosaggio del decalcificante per 0,5 l di acqua.

7. Calcolare la soluzione decalcificante conformemente ai dati sul decalcificante.
8. Introdurre la soluzione decalcificante nella caldaia a vapore. Non chiudere la caldaia a vapore.
9. Lasciare agire la soluzione decalcificante per ca. 8 ore.
10. Svuotare completamente la caldaia a vapore dalla soluzione decalcificante.
11. Eventualmente ripetere la procedura di rimozione del calcare.

12. Sciacquare la caldaia a vapore 2-3 volte con acqua fredda per rimuovere tutti i residui di soluzione decalcificante.
13. Svuotare completamente la caldaia a vapore dall'acqua.
14. Asciugare la custodia del cavo di allacciamento alla rete.
15. Avvitare la chiusura di manutenzione con un tubo di prolunga.

### Cura degli accessori

(Accessori - forniti in dotazione)

#### Nota

Il panno per pavimenti e il rivestimento per l'ugello manuale sono pre-lavati e possono essere utilizzati immediatamente per lavorare con l'apparecchio. I panni in microfibra non sono adatti all'asciugatrice.

#### Nota

Per lavare i panni, seguire le istruzioni sul risvolto. Non utilizzare ammorbidenti perché i panni possano assorbire bene lo sporco.

1. Lavare panni per pavimenti e rivestimenti a max. 60 °C in lavatrice.

### Aiuto in caso di guasti

I guasti hanno spesso cause semplici che possono essere risolte con l'aiuto della panoramica seguente. In caso di dubbi o di guasti qui non menzionati si consiglia di rivolgersi al servizio assistenza autorizzato.

#### ⚠ AVVERTIMENTO

##### Pericolo di scossa elettrica e ustione!

Fino a che l'apparecchio è collegato alla rete o non si è ancora raffreddato, è pericoloso riparare i guasti.

Staccare la spina.

Lasci raffreddare l'apparecchio.

##### La spia di controllo carenza acqua lampeggia in rosso e si sente un segnale acustico

Il serbatoio dell'acqua è vuoto.

- Riempire il serbatoio dell'acqua fino al segno "MAX".

##### La spia di controllo di mancanza acqua è accesa ed è rossa

Assenza di acqua nella caldaia a vapore. È scattata la protezione della pompa contro il surriscaldamento.

1. Spegner l'apparecchio, vedi capitolo Spegner l'apparecchio.
2. Riempire il serbatoio dell'acqua.
3. Accendere l'apparecchio, vedi capitolo Accendere l'apparecchio.

Serbatoio dell'acqua non posizionato correttamente o presenza di calcare.

1. Staccare il serbatoio dell'acqua.
2. Sciacquare il serbatoio dell'acqua.
3. Rimettere il serbatoio e spingerlo verso il basso fino allo scatto.

##### Impossibile premere la leva vapore

La leva vapore è fissata con la sicura bambini.

- Posizionare verso l'avanti la sicurezza bambini (selettore della quantità di vapore).  
La leva vapore è sbloccata.

##### Tempo di riscaldamento lungo

La caldaia a vapore presenta incrostazioni di calcare.

- Decalcificare la caldaia a vapore.

##### Elevata fuoriuscita d'acqua

La caldaia a vapore presenta incrostazioni di calcare.

- Decalcificare la caldaia a vapore.

## Il ferro da stiro a vapore "sputa" acqua

- Impostare il regolatore della temperatura sul livello ●●●.
- Sciacquare la caldaia del pulitore a vapore o decalcificare, vedi capitolo Decalcificare la caldaia a vapore.

## Dopo pause di stiro dall'apparecchio gocciola acqua

In caso di lunghe pause di stiro, il vapore può condensare nella tubazione.

- Dopo le pause di stiratura, puntare il getto di vapore verso un panno, fino a ottenere un vapore uniforme.

## Dati tecnici

### Collegamento elettrico

Tensione	V	220-240
Fase	~	1
Frequenza	Hz	50-60
Grado di protezione		IPX4
Classe di protezione		I

### Dati sulle prestazioni

Capacità di riscaldamento	W	2000
Potenza calorifica del ferro da stiro	W	700
Massima pressione di esercizio	MPa	0,35
Tempo di riscaldamento	Minuti	4
Vapore continuo	g/min.	50
Getto di vapore massimo	g/min.	110

### Capacità di riempimento

Serbatoio dell'acqua	l	0,8
Caldaia a vapore	l	0,5

### Dimensioni e pesi

Peso (senza accessori)	kg	4,1
Lunghezza	mm	350
Larghezza	mm	280
Altezza	mm	270

Con riserva di modifiche tecniche.

## Inhoud

Algemene instructies	30
Reglementair gebruik	30
Milieubescherming	30
Toebehoren en reserveonderdelen	30
Leveringsomvang	30
Garantie	30
Veiligheidsinrichtingen	30
Beschrijving apparaat	31
Montage	31
Werking	32
Belangrijke gebruiksinstructies	33
Toepassing van accessoires	33
Onderhoud	35
Hulp bij storingen	36
Technische gegevens	36

## Algemene instructies



Voordat u het apparaat voor het eerst gebruikt, dient u deze originele gebruiksaanwijzing en de meegeleverde veiligheidsinstructies door te lezen. Volg deze op. Bewaar beide documenten voor later gebruik of volgen-de eigenaars.

## Reglementair gebruik

Gebruik het apparaat uitsluitend voor de privé-huishouding. Het apparaat is bestemd voor reiniging met stoom en kan worden gebruikt met geschikt toebehoren, zoals beschreven in deze gebruiksaanwijzing. Reinigingsmid-delen zijn niet nodig. Neem de veiligheidsinstructies in acht.

## Milieubescherming



Het verpakkingsmateriaal is recyclebaar. Gooi verpakkingen met het gescheiden afval weg. Elektrische en elektronische apparaten bevatten waardevolle recyclebare materialen en vaak onderdelen zoals batterijen, accu's of olie, die bij onjuiste omgang of verkeerd weggegooid een mogelijk gevaar voor de gezondheid en het milieu kunnen vormen. Voor een correct gebruik van het apparaat zijn deze onderdelen echter noodzakelijk. Apparaten met dit symbool mogen niet met het huisvuil worden weggegooid.

## Instructies voor inhoudsstoffen (REACH)

Actuele informatie over inhoudsstoffen vindt u onder: [www.kaercher.nl/REACH](http://www.kaercher.nl/REACH)

## Toebehoren en reserveonderdelen

Gebruik alleen origineel toebehoren en originele reserveonderdelen. Deze garanderen een veilige en storsvrije werking van het apparaat.

Informatie over toebehoren en reserveonderdelen vindt u onder [www.kaercher.nl](http://www.kaercher.nl).

## Leveringsomvang

De leveringsomvang van het apparaat is op de verpakking afgebeeld. Controleer de inhoud bij het uitpakken op volledigheid. Bij ontbrekende toebehoren of bij transportschade neemt u contact op met uw distributeur.

## Garantie

In elk land gelden de garanti voorwaarden die door onze verantwoordelijke verkoopmaatschappij zijn uitgegeven. Mogelijke storingen aan uw apparaat verhelpen we binnen de garanti periode gratis, voor zover een materiaal- of fabricagefout de oorzaak is. Als u gebruik wilt maken van de garanti e, neemt u met uw aankoopbon contact op met uw distributeur of de dichtstbijzijnde geautoriseerde klantenservice. (adres zie achterzijde)

## Veiligheidsinrichtingen

### ⚠ VOORZICHTIG

### Ontbrekende of gewijzigde veiligheidsinrichtingen



Veiligheidsinrichtingen zijn er voor uw veiligheid. Verander of omzeil veiligheidsinrichtingen nooit.

## Symbolen op het apparaat

(naargelang apparaattype)



Gevaar voor verbranding, oppervlak van het apparaat wordt tijdens gebruik heet

	Gevaar voor brandwonden door stoom
	Gebruiksaanwijzing lezen

### Drukregelaar

De drukregelaar houdt de druk in het stoomreservoir tijdens het bedrijf zo constant mogelijk. De verwarming wordt uitgeschakeld als de maximale bedrijfsdruk in het stoomreservoir wordt bereikt; bij een drukdaling in het stoomreservoir als gevolg van stoomafname wordt deze weer ingeschakeld.

### Veiligheidsthermostaat

De veiligheidsthermostaat voorkomt oververhitting van het apparaat. Als de drukregelaar en de reservoirthermostaat bij een storing uitvallen en het apparaat oververhit raakt, schakelt de veiligheidsthermostaat het apparaat uit. Neem contact op met de verantwoordelijke klantenservice van KÄRCHER om de veiligheidsthermostaat weer terug te zetten.

### Reservoirthermostaat

Bij een storing schakelt de reservoirthermostaat de verwarming uit, bijvoorbeeld wanneer er geen water in het stoomreservoir zit en de temperatuur in het stoomreservoir stijgt.

Zodra u water bijvult, is het apparaat weer klaar voor gebruik.

### Onderhoudsafsluiting

De onderhoudsafsluiting sluit het stoomreservoir af tegen de aanwezige druk. De onderhoudsafsluiting is tevens een overdrukventiel. Als de drukregelaar defect is en de stoomdruk in het stoomreservoir stijgt, wordt het overdrukventiel geopend en kan via de onderhoudsafsluiting stoom ontsnappen.

Neem contact op met de verantwoordelijke klantenservice van KÄRCHER, voordat u het apparaat weer in bedrijf stelt.

## Beschrijving apparaat

In deze gebruiksaanwijzing wordt de maximale uitrusting beschreven. Afhankelijk van het model zijn er verschillen in de leveringsomvang (zie verpakking).

**Afbeeldingen, zie pagina met grafieken**

#### Afbeelding A

- ① Apparaatstopcontact met afdekking
- ② Watertank
- ③ Vulopening watertank
- ④ Schakelaar - aan
- ⑤ Schakelaar - uit
- ⑥ Controlelampje (groen) - verwarming
- ⑦ Controlelampje (rood) - watertekort
- ⑧ Handgreep
- ⑨ Houder voor toebehoren
- ⑩ Houder voor toebehoren
- ⑪ Onderhoudsafsluiting
- ⑫ Opbergvak voor stroomleiding
- ⑬ Parkeerhouder voor vloersproeier

- ⑭ Stroomleiding met netstekker
- ⑮ Loopwielen (2 stuks)
- ⑯ Zwenkwiel
- ⑰ Stoompistool
- ⑱ Stoomhendel
- ⑲ Ontgrendelingsknop
- ⑳ Keuzeschakelaar voor stoomhoeveelheid (met kinderbeveiliging)
- ㉑ Stoomslang
- ㉒ Stoomstekker
- ㉓ Puntstraalsproeier
- ㉔ Ronde borstel (klein)
- ㉕ \*\*Powersproeier
- ㉖ \*\*Ronde borstel (groot)
- ㉗ Handsproeier
- ㉘ Microvezeldoek voor handsproeier
- ㉙ Verlengpijp (2 stuks)
- ㉚ Ontgrendelingsknop
- ㉛ Vloersproeier
- ㉜ Klittenband
- ㉝ Microvezeldoek voor vloer (1 stuk)
- ㉞ \*\*Microvezeldoek voor vloer (2 stuks)
- ㉟ \*\*Tapijtglijder
- ㊱ Ontkalkingsmiddel
- ㊲ Strijkijzer met stoomdruk
- ㊳ Controlelampje (oranje) - verwarming
- ㊴ Schakelaar stoom (boven)
- ㊵ Vergrendeling voor schakelaar Stoom
- ㊶ Schakelaar stoom (onder)
- ㊷ Temperatuurregelaar
- ㊸ Stoomstekker

\*\* SC 4 EasyFix Premium Iron

## Montage

### Toebehoren monteren

1. Zwenkwiel en loopwielen insteken en vastklikken.  
**Afbeelding B**
2. De afdekking van het apparaatstopcontact openen.  
**Afbeelding E**
3. De stoomstekker in het apparaatstopcontact steken tot de stoomstekker hoorbaar vastklikt.  
**Afbeelding E**
4. Het open einde van het toebehoren op het stoompistool schuiven tot de ontgrendelingsknop van het stoompistool vastklikt.  
**Afbeelding J**
5. Het open einde van het toebehoren op de puntstraalsproeier schuiven.  
**Afbeelding K**
6. Verlengpijp met het stoompistool verbinden.

- a De eerste verlengpijp op het stoompistool schuiven tot de ontgrendelingsknop van het stoompistool vastklikt.  
De verbindingsbuis is verbonden.
- b De tweede verlengpijp op de eerste verlengpijp schuiven.  
De verbindingsbuizen zijn verbonden.

#### Afbeelding L

7. Toebehoren en/of vloersproeier op het vrije einde van de verlengpijp schuiven.

#### Afbeelding M

Het toebehoren is verbonden.

### Toebehoren loshalen

1. Keuzeschakelaar voor stoomhoeveelheid naar achter zetten.  
Stoomhendel is geblokkeerd.
2. Afdekking van het apparaatstopcontact omlaag drukken en stoomstekker uit het apparaatstopcontact trekken.
3. Ontgrendelingsknop indrukken en de onderdelen uit elkaar halen.

#### Afbeelding R

## Werking

### Water bijvullen

De watertank kan er op elk moment af worden gehaald om bij te vullen of direct op het apparaat worden bijgevuld.

#### LET OP

#### Schade aan het apparaat

Door ongeschikt water kunnen de sproeiers verstopt of de waterpeilindicatie beschadigd raken.

Vul geen zuiver, gedestilleerd water bij. Gebruik een mengsel van maximaal 50 % gedestilleerd water en leidingwater.

Voeg geen condenswater uit de wasdroger toe.

Voeg geen opgevangen regenwater toe.

Voeg geen reinigingsmiddelen of andere toevoegingen (bijv. parfums) toe.

### Watertank eraf halen om te vullen

1. Watertank verticaal naar boven trekken.  
**Afbeelding C**
2. Watertank verticaal met leidingwater of een mengsel van leidingwater en maximaal 50 % gedestilleerd water tot aan de markering "MAX" bijvullen.
3. Watertank erin plaatsen en omlaag drukken tot deze vastklikt.

### Watertank direct op het apparaat vullen

1. Leidingwater of een mengsel van leidingwater en maximaal 50 % gedestilleerd water uit een beker tot aan de markering "MAX" via de vulopening van de watertank bijvullen.

#### Afbeelding D

### Apparaat inschakelen

#### Instructie

Wanneer zich geen of te weinig water in het stoomreservoir bevindt, wordt de waterpomp gestart om water van de watertank naar het stoomreservoir te pompen. Het vullen kan enkele minuten duren.

#### Instructie



Om de 60 seconden wordt het ventiel even gesloten door het apparaat; hierbij kunt u het zachtjes horen klikken. Door het sluiten wordt voorkomen dat het ventiel vast komt te zitten. De uittrekkende stoom wordt hierdoor niet nadelig beïnvloed.

1. Het apparaat op een stevige ondergrond zetten.

2. Netstekker in een stopcontact steken.  
**Afbeelding F**
3. Schakelaar Aan indrukken.  
Het groene controlelampje - verwarming knippert.  
**Afbeelding G**
4. Wachten tot het groene controlelampje - verwarming brandt.  
**Afbeelding H**
5. Stoomhendel indrukken.  
**Afbeelding I**  
Er treedt stoom uit.

### Stoomhoeveelheid regelen

Met de keuzeschakelaar voor de stoomhoeveelheid wordt de uittrekkende stoomhoeveelheid geregeld. De keuzeschakelaar heeft 3 standen:

	Maximale stoomhoeveelheid
	Verminderde stoomhoeveelheid
	Geen stoom - kinderbeveiliging <b>Instructie</b> <i>In deze stand kan de stoomhendel niet worden gebruikt.</i>

1. De keuzeschakelaar voor de stoomhoeveelheid op de vereiste stoomhoeveelheid zetten.
2. De stoomhendel indrukken.
3. Voor het begin van de reiniging het stoompistool op een doek richten tot de stoom gelijkmatig uittreedt.

### Water bijvullen

Bij watertekort knippert het controlelampje - watertekort rood en er weerklinkt een akoestisch signaal.

#### Instructie

De waterpomp vult het stoomreservoir in intervallen bij. Als het vullen met succes is beëindigd, gaat het rode controlelampje - watertekort uit.

#### Instructie

Wanneer zich geen of te weinig water in het stoomreservoir bevindt, wordt de waterpomp gestart om water van de watertank naar het stoomreservoir te pompen. Het vullen kan enkele minuten duren.

#### LET OP

#### Schade aan het apparaat

Door ongeschikt water kunnen de sproeiers verstopt of de waterpeilindicatie beschadigd raken.

Vul geen zuiver, gedestilleerd water bij. Gebruik een mengsel van maximaal 50 % gedestilleerd water en leidingwater.

Voeg geen condenswater uit de wasdroger toe.

Voeg geen opgevangen regenwater toe.

Voeg geen reinigingsmiddelen of andere toevoegingen (bijv. parfums) toe.

1. Watertank tot aan de markering "MAX" met leidingwater of een mengsel van leidingwater en maximaal 50 % gedestilleerd water bijvullen.  
Het apparaat is klaar voor gebruik.

### Apparaat uitschakelen

1. Schakelaar Uit indrukken.  
**Afbeelding P**  
Het apparaat is uitgeschakeld.
2. Stoomhendel indrukken tot er geen stoom meer uittreedt.  
**Afbeelding Q**

Het stoomreservoir staat niet onder druk.

3. Kinderbeveiliging (keuzeschakelaar voor stoomhoeveelheid) naar achter zetten. De stoomhendel is geblokkeerd.
4. Deksel van het apparaatstopcontact omlaag drukken en stoomstekker uit het apparaatstopcontact trekken.
5. Netstekker uit het stopcontact trekken.
6. Watertank legen.

### Stoomreservoir uitspoelen

Het stoomreservoir van het apparaat uiterlijk na elke tiende Tankvulling uitspoelen.

1. Apparaat uitschakelen, zie hoofdstuk Apparaat uitschakelen.
2. Apparaat laten afkoelen.
3. Watertank legen.
4. Toebehoren uit de houders voor het toebehoren halen.
5. Onderhoudsafsluiting openen. Hiervoor het open einde van een verlengpijp op de onderhoudsafsluiting plaatsen, in de geleiding vastklikken en erop draaien.

#### Afbeelding U

6. Stoomreservoir met water bijvullen en stevig schudden. Hierdoor komen de kalkresten die zich op de bodem van het stoomreservoir hebben afgezet los.
7. Water volledig uit het stoomreservoir aftappen.

#### Afbeelding V

### Apparaat opbergen

1. Verlengpijpen in de grote houder voor toebehoren plaatsen.
2. Handsproeier en puntstraalsproeier elk op een verlengpijp plaatsen.
3. Grote ronde borstel op de puntstraalsproeier bevestigen.
4. Kleine ronde borstel en sproeiers in de middelste houder voor toebehoren plaatsen.
5. Vloersproeier in de parkeerhouder hangen.

#### Afbeelding S

6. Stoomslang om de verlengpijp wikkelen en stoompistool in de vloersproeier steken.

#### Afbeelding T

7. Netsnoer om de verlengpijp wikkelen.
8. Netsnoer in het opbergvak voor toebehoren plaatsen.
9. Apparaat op een droge en vorstvrije plaats opbergen.

## Belangrijke gebruiksinstructies

### Grondoppervlakken reinigen

Wij raden aan de vloer aan te vegen of te zuigen, voordat het apparaat wordt gebruikt. Zo worden het vuil en de losse deeltjes al vóór de vochtige reiniging van de vloer verwijderd.

### Opknappen van textiel

Vóór een behandeling met het apparaat altijd op een onopvallende plek controleren of het textiel bestand is hiertegen: stoom op het textiel laten inwerken, laten drogen en vervolgens controleren op veranderingen in kleur en vorm.

### Oppervlakken met bekleding of laklaag reinigen

#### LET OP

#### Beschadigde oppervlakken

Stoom kan was, meubelglanslaag, kunststof lagen, verf of het lijstwerk losweken van randen.

Richt de stoom niet op verlijmd randen, omdat het lijstwerk los zou kunnen laten.

Gebruik het apparaat niet voor de reiniging van houten of parketvloeren die niet geseald zijn.

Gebruik het apparaat niet voor de reiniging van oppervlakken met een laklaag of kunststof laag, zoals keukens en woonmeubilair, deuren en parket.

1. Voor de reiniging van deze oppervlakken laat u de stoom kortstondig op een doek inwerken en veegt u hiermee over de oppervlakken.

### Reiniging van glas

#### LET OP

#### Glasbreuk en beschadigde oppervlakken

Stoom kan gesealde plekken op raamkozijnen beschadigen. Bij lage buitentemperaturen kan dit tot spanningen aan het oppervlak van vensterruiten en glasbreuk leiden.

Richt de stoom niet op gesealde plekken in het raamkozijn.

Maak de vensterruiten bij lage buitentemperaturen warm door het volledige glasoppervlak lichtjes met stoom te bestomen.

- Vensteroppervlak met handsproeier en doek reinigen. Om het water te verwijderen een raamtrekker gebruiken of de oppervlakken droogvegen.

## Toepassing van accessoires

### Stoompistool

Het stoompistool kan bij de volgende gebruiksmogelijkheden zonder toebehoren worden gebruikt:

- Voor het verwijderen van kleine vouwen in hangende kledingstukken: het kledingstuk vanaf 10-20 cm bestomen.
- Voor het vochtig stof wegvegen: de stoom kortstondig op een doek laten inwerken en hiermee over de meubels vegen.

### Puntstraalsproeier

De puntstraalsproeier is geschikt voor de reiniging van moeilijk toegankelijke plekken, voegen, uitrustingen, afvoerputjes, wastafels, wc's, jaloezieën of radiatoren.

Hoe dichter de puntstraalsproeier zich bij de verontreinigde plek bevindt, hoe hoger het reinigingseffect is, omdat de temperatuur en stoomhoeveelheid bij de uitreepening van de sproeier het hoogste zijn. Hardnekkige kalkafzettingen kunnen vóór de stoomreiniging met een geschikt reinigingsmiddel worden behandeld. Reinigingsmiddel ca. 5 minuten laten inwerken en daarna verdampen.

1. De puntstraalsproeier op het stoompistool schuiven.

#### Afbeelding J

### Ronde borstel (klein)

De kleine ronde borstel is geschikt voor de reiniging van hardnekkige verontreinigingen. Met borstels kunnen hardnekkige verontreinigingen gemakkelijker worden verwijderd.

#### LET OP

#### Beschadigde oppervlakken

De borstel kan krassen achterlaten op gevoelige oppervlakken.

Niet geschikt voor de reiniging van gevoelige oppervlakken.

1. De kleine ronde borstel op de puntstraalsproeier monteren.

#### Afbeelding K

### Ronde borstel (groot)

De grote ronde borstel is geschikt voor het reinigen van grote afgeronde oppervlakken, zoals wastafels, douchebakken, badkuipen en gootstenen.

#### LET OP

#### Beschadigde oppervlakken

De borstel kan krassen achterlaten op gevoelige oppervlakken.

Niet geschikt voor de reiniging van gevoelige oppervlakken.

1. De grote ronde borstel op de puntstraalsproeier monteren.

#### Afbeelding K

### Powersproeier

De powersproeier is geschikt voor de reiniging van hardnekkige verontreinigingen, uitblazen van hoeken, voegen enz.

1. De powersproeier net als de ronde borstel op de puntstraalsproeier monteren.

#### Afbeelding K

### Handsproeier

De handsproeier is geschikt voor de reiniging van kleine afwasbare oppervlakken, douchecabines en spiegels.

1. De handsproeier overeenkomstig de puntstraalsproeier op het stoompistool schuiven.

#### Afbeelding J

2. Doek over de handsproeier trekken.

### Vloersproeier

De vloersproeier is geschikt voor de reiniging van wasbare wand- en vloerbedekkingen, zoals stenen vloeren, tegels en pvc-vloeren.

#### LET OP

#### Schade door stoominwerking

Hitte en doorvochtiging kunnen schade veroorzaken. Controleer vóór het gebruik de hittebestendigheid en het effect van stoom op een onopvallend plekje met een zo klein mogelijke stoomhoeveelheid.

#### Instructie

Reinigingsmiddelresten of verzorgende emulsies op het te reinigen oppervlak kunnen bij de stoomreiniging strepen veroorzaken die bij meermalige toepassing echter verdwijnen.

Wij raden aan de vloer aan te vegen of te zuigen, voordat het apparaat wordt gebruikt. Zo worden het vuil en de losse deeltjes al vóór de vochtige reiniging van de vloer verwijderd. Bij sterk verontreinigde oppervlakken langzaam werken, zodat de stoom langer kan inwerken.

1. Verlengpijp met het stoompistool verbinden.

#### Afbeelding L

2. Vloersproeier op verlengpijp schuiven.

#### Afbeelding M

3. Vloerdweil aan vloersproeier bevestigen.
  - a Vloerdweil met het klittenband naar boven op de vloer neerleggen.
  - b Vloersproeier met lichte druk op de vloerdweil plaatsen.

#### Afbeelding N

De vloerdweil blijft door het klittenband vanzelf aan de vloersproeier zitten.

### Vloerdweil verwijderen

1. Eén voet op de lus van de vloerdweil zetten en de vloersproeier optillen.

#### Afbeelding N

#### Instructie

Aanvankelijk is het klittenband van de vloerdweil nog zeer sterk en kan het eventueel moeilijk van de vloersproeier worden verwijderd. Na meermalig gebruik en na het wassen van de vloerdweil kan het gemakkelijk van de vloersproeier worden verwijderd en is een optimale hechting bereikt.

### Vloersproeier parkeren

1. Bij werkonderbrekingen de vloersproeier in de parkeerhouder hangen.

#### Afbeelding S

### Tapijtglijder

Met de tapijtglijder kunnen tapijten worden opgeknapt.

#### LET OP

#### Schade aan tapijtglijder en tapijt

Verontreinigingen aan de tapijtglijder, hitte en doorvochtiging kunnen schade aan het tapijt veroorzaken.

Controleer vóór het gebruik bovendien de hittebestendigheid en het effect van stoom op het tapijt op een onopvallend plekje met een zo klein mogelijke stoomhoeveelheid.

Neem de aanwijzingen van de tapijtfabrikant voor het reinigen in acht.

Zorg er vóór het gebruik van de tapijtglijder voor dat het tapijt gezogen is en dat vlekken verwijderd zijn.

Verwijder vóór het gebruik en na bedrijfs Pauzes eventuele waterophoppingen (condensaat) in het apparaat door middel van verdamping via een afvoer (zonder vloerdweil/met toebehoren).

Gebruik de tapijtglijder alleen met een vloerdweil aan de vloersproeier.

Voer de stoomreiniging bij gebruik van de tapijtglijder uit met een lage stoomtrap.

Richt de stoom niet steeds op dezelfde plek (maximaal 5 seconden) om sterke bevochtiging en het risico op beschadiging door temperatuurinvloeden te voorkomen. Gebruik de tapijtglijder niet op hoogpolige tapijten.

### Tapijtglijder aan vloersproeier bevestigen

1. Vloerdweil aan vloersproeier bevestigen, zie hoofdstuk Vloersproeier.

#### Afbeelding N

2. Vloersproeier voorzichtig in de tapijtglijder duwen en vastklikken.

#### Afbeelding O

3. Met de tapijtreiniging beginnen.

### Tapijtglijder van de vloersproeier loshalen

#### △ VOORZICHTIG

#### Verbrandingen aan de voet

De tapijtglijder kan bij het verdampen heet worden. De tapijtglijder niet blootsvoets of met open sandalen gebruiken en eraf halen.

De tapijtglijder niet blootsvoets of met open sandalen gebruiken en eraf halen.

1. De lus van de tapijtglijder met de punt van uw schoen naar beneden duwen.

2. De vloersproeier naar boven tillen.

#### Afbeelding O

### Strijkijzer met stoomdruk

#### Instructie

Wij raden aan de KÄRCHER-strijktafel met actieve stoomafzuiging te gebruiken. Deze strijktafel is optimaal afgestemd op het verworven apparaat. Hierdoor is het strijken eenvoudiger en sneller. De gebruikte strijktafel dient een stoomdoorlatende, roosterachtige strijkondergrond te hebben.

1. Zorg dat zich in het stoomreservoir van de stoomreiniger leidingwater of een mengsel van leidingwater en maximaal 50 % gedestilleerd water bevindt.
2. De stoomstekker van het strijkijzer in het apparaat-stopcontact steken tot deze hoorbaar vastklikt. Weergave - strijkijzer brandt continu groen.
3. De stoomreiniger in bedrijf stellen, zie hoofdstuk Apparaat inschakelen.
4. Wachten tot de stoomreiniger klaar is voor gebruik.

#### Stoomstrijken

Alle soorten textiel kunnen met stoom worden gestreken. Fijne stoffen of opdrukken binnenstebuiten of volgens de gegevens van de fabrikant strijken.

#### LET OP

#### Schade aan kledingstukken

Als u zich niet aan de instructies voor het strijken in het kledingstuk houdt, kan dat tot schade leiden.

Neem de instructies voor het strijken in het kledingstuk in acht.

#### Instructie

Voor fijn textiel raden wij de antihechtende KÄRCHER-strijkijzerzool BE 6006 aan.

#### Instructie

De strijkijzerzool moet heet zijn, zodat de stoom aan de zool niet condenseert en op het strijkgoed druppelt.

Voor het bestomen van bijvoorbeeld gordijnen en jurken kan het strijkijzer verticaal worden gehouden.

1. De temperatuurregelaar van het strijkijzer binnen het gemarkeerde bereik instellen (●● /MAX). Zodra het oranje controlelampje - verwarming van het strijkijzer uitgaat, kunt u beginnen met strijken.
2. De schakelaar Stoom (boven) of de schakelaar Stoom (onder) indrukken.
  - **Stoom onderbreken:** de schakelaar Stoom indrukken. De stoom treedt uit zolang de schakelaar wordt ingedrukt.
  - **Continu stomen:** de vergrendeling voor de schakelaar Stoom naar beneden trekken tot deze vastklikt. Er treedt continu stoom uit. Om dit op te heffen, de vergrendeling naar voren duwen.
3. Voor aanvang van het strijken en na strijkpauzes de stoomstoot op een doek richten tot de stoom gelijkmatig uittreedt.

#### Droogstrijken

#### LET OP

#### Schade aan het apparaat

Watertekort in het stoomreservoir veroorzaakt schade aan het apparaat

Zorg dat er water in het stoomreservoir zit.

#### LET OP

#### Schade aan kledingstukken

Als u zich niet aan de instructies voor het strijken in het kledingstuk houdt, kan dat tot schade leiden.

Neem de instructies voor het strijken in het kledingstuk in acht.

1. De temperatuurregelaar van het strijkijzer overeenkomstig het kledingstuk instellen.

●	Synthetisch
●●	Wol, zijde
●●●	Katoen, linnen

2. Wachten tot het controlelampje - verwarming van het strijkijzer uitgaat.

Het strijkijzer is gereed voor het strijken.

## Onderhoud

### Stoomreservoir ontkalken

#### Instructie

Aangezien zich in het apparaat kalk afzet, raden wij aan het apparaat volgens het in de tabel vermelde aantal bijvullingen van de watertank (TF=tankbijvullingen) te ont-kalken.

Waterhardheid	°dH	mmol/l	TF
I	zacht	0-7	0-1,3
II	medium	7-14	1,3-2,5
III	hard	14-21	2,5-3,8
IV	zeer hard	>21	>3,8

#### Instructie

Het waterbedrijf of de gemeentelijke nutsbedrijven geven inlichtingen over de hardheid van het leidingwater.

#### LET OP

#### Beschadigde oppervlakken

De ontkalkingsoplossing kan gevoelige oppervlakken beschadigen.

Het apparaat moet voorzichtig bijgevuld en geleegd worden.

1. Het apparaat uitschakelen, zie hoofdstuk Apparaat uitschakelen.
2. Het apparaat laten afkoelen.
3. De watertank legen.
4. Het toebehoren uit de houders voor het toebehoren halen.
5. De onderhoudsafsluiting openen. Hiervoor het open einde van een verlengpijp op de onderhoudsafsluiting plaatsen, in de geleiding vastklikken en erop draaien.

#### Afbeelding U

6. Water volledig uit het stoomreservoir aftappen.

#### LET OP

#### Schade aan het apparaat door ontkalkingsmiddel

Een ongeschikt ontkalkingsmiddel of een verkeerde dosering van het ontkalkingsmiddel kan schade aan het apparaat veroorzaken.

Gebruik uitsluitend het ontkalkingsmiddel van KÄRCHER.

Gebruik 1 doseereenheid van het ontkalkingsmiddel voor 0,5 l water.

7. Ontkalkend oplosmiddel volgens de gegevens van het ontkalkingsmiddel aanbrengen.
8. Ontkalkend oplosmiddel in het stoomreservoir vullen. Het stoomreservoir niet dichtdoen.
9. Ontkalkend oplosmiddel ca. 8 uur laten inwerken.
10. Ontkalkend oplosmiddel volledig uit het stoomreservoir aftappen.
11. Indien nodig, de ontkalking herhalen.
12. Het stoomreservoir 2-3 keer met koud water uitspoelen om alle resten van het ontkalkende oplosmiddel te verwijderen.
13. Water volledig uit het stoomreservoir aftappen.
14. Het opbergvak voor de stroomleiding drogen.
15. De onderhoudsafsluiting met een verlengpijp dichtschroeven.

### Onderhoud van het toebehoren

(toebehoren - afhankelijk van de leveringsomvang)

#### Instructie

Vloerdevel en doek voor de handsproeier zijn voorgewassen en kunnen onmiddellijk worden gebruikt voor werkzaamheden met het apparaat. De microvezeldoeken zijn niet geschikt voor de droger.

## Instructie

Raadpleeg voor het wassen van de doeken de instructies op het wasetiket. Geen wasverzachter gebruiken om ervoor te zorgen dat de doeken het vuil goed kunnen absorberen.

1. Vloerdoeken en doeken bij maximaal 60 °C in de wasmachine wassen.

## Hulp bij storingen

Storingen hebben vaak oorzaken die eenvoudig met behulp van het volgende overzicht kunnen worden verholpen. Neem bij twijfel of storingen die hier niet worden vermeld contact op met de erkende klantenservice.

### ⚠ WAARSCHUWING

**Gevaar voor elektrische schokken en verbranding**  
Zolang het apparaat op het stroomnet is aangesloten of nog niet is afgekoeld, is het verhelpen van storingen gevaarlijk.

Trek de netstekker eruit.

Laat het apparaat afkoelen.

**Het controlelampje - watertekort knippert rood en er weerklinkt een akoestisch signaal**

Geen water in de tank.

- Watertank tot aan de markering "MAX" bijvullen.

**Het controlelampje - watertekort brandt rood**

Geen water in het stoomreservoir. De oververhittingsbeveiliging van de pomp is geactiveerd.

1. Apparaat uitschakelen, zie hoofdstuk Apparaat uitschakelen.
2. Watertank vullen.
3. Apparaat inschakelen, zie hoofdstuk Apparaat inschakelen.

De watertank is niet goed geplaatst of verkalkt.

1. Watertank eraf halen.
2. Watertank spoelen.
3. Watertank erin plaatsen en omlaag drukken tot deze vastklikt.

**Stoomhendel kan niet worden ingedrukt**

De stoomhendel is beveiligd door de kinderbeveiliging.

- Kinderbeveiliging (keuzeschakelaar voor stoomhoeveelheid) naar voor zetten.  
Stoomhendel is ontgrendeld.

**Lange opwarmtijd**

Het stoomreservoir is verkalkt.

- Stoomreservoir ontkalken.

**Hoge waterafgifte**

Het stoomreservoir is verkalkt.

- Stoomreservoir ontkalken.

**Strijkijzer met stoomdruk "spuugt" water uit**

- Temperatuurregelaar op trap ●●● zetten.
- Stoomreservoir van de stoomreiniger uitspoelen of ontkalken, zie hoofdstuk Stoomreservoir ontkalken.

**Na strijkpauzes komen er waterdruppels uit het strijkijzer met stoomdruk**

Bij langere strijkpauzes kan stoom in de stoomleiding condenseren.

- Na strijkpauzes de stoomstoot op een doek richten tot de stoom gelijkmatig uitreedt.

## Technische gegevens

### Elektrische aansluiting

Spanning	V	220-240
Fase	~	1
Frequentie	Hz	50-60
Beschermingsgraad		IPX4
Beschermingsklasse		I

Gegevens capaciteit		
Verwarmingscapaciteit	W	2000
Verwarmingscapaciteit strijkijzer	W	700
Maximale bedrijfsdruk	MPa	0,35
Opwarmtijd	Minuten	4
Continu stomen	g/min	50
Maximale stoomstoot	g/min	110
Inhoud		
Watertank	l	0,8
Stoomreservoir	l	0,5
Afmetingen en gewichten		
Gewicht (zonder toebehoren)	kg	4,1
Lengte	mm	350
Breedte	mm	280
Hoogte	mm	270

Technische wijzigingen voorbehouden.

## Indice de contenidos

Avisos generales	36
Uso previsto	36
Protección del medioambiente	36
Accesorios y recambios	37
Volumen de suministro	37
Garantía	37
Dispositivos de seguridad	37
Descripción del equipo	37
Montaje	38
Servicio	38
Información importante para el usuario	39
Empleo de los accesorios	40
Cuidado y mantenimiento	42
Ayuda en caso de avería	42
Datos técnicos	43

## Avisos generales



Antes de poner en marcha por primera vez el aparato, lea el manual de instrucciones original y las indicaciones de seguridad suministradas. Actúe de acuerdo a ellas.

Conserve estos dos manuales para su uso posterior o para propietarios ulteriores.

## Uso previsto

Utilice el equipo únicamente para uso doméstico. El equipo está diseñado para la limpieza con vapor y puede utilizarse con los accesorios adecuados, como se describe en este manual de instrucciones. No se necesitan detergentes. Respete las instrucciones de seguridad.

## Protección del medioambiente



Los materiales del embalaje son reciclables. Elimine los embalajes de forma respetuosa con el medioambiente.



Los equipos eléctricos y electrónicos contienen materiales reciclables y, a menudo, componentes, como baterías, acumuladores o aceite, que suponen un riesgo potencial para la salud de las personas o el medioambiente en caso de manipularse o eliminarse de forma inadecuada. Sin embargo, dichos



componentes son necesarios para un servicio adecuado del equipo. Los equipos identificados con este símbolo no pueden eliminarse con la basura doméstica.

### Avisos sobre sustancias contenidas (REACH)

Encontrará información actual sobre las sustancias contenidas en: [www.kaercher.de/REACH](http://www.kaercher.de/REACH)

## Accesorios y recambios

Utilice únicamente accesorios y recambios originales, estos garantizan un servicio seguro y fiable del equipo. Encontrará información sobre los accesorios y recambios en [www.kaercher.com](http://www.kaercher.com).

## Volumen de suministro

El volumen de suministro del equipo de muestra en el embalaje. Compruebe la integridad del volumen de suministro durante el desembalaje. Póngase en contacto con su distribuidor si faltan accesorios o en caso de daños de transporte.

## Garantía

En cada país se aplican las condiciones de garantía indicadas por nuestra compañía distribuidora autorizada. Subsanamos cualquier fallo en su equipo de forma gratuita dentro del plazo de garantía siempre que la causa se deba a un fallo de fabricación o material. En caso de garantía, póngase en contacto con su distribuidor o con el servicio de postventa autorizado más próximo presentando la factura de compra. (Dirección en el reverso)

## Dispositivos de seguridad

### ⚠ PRECAUCIÓN

#### Dispositivo de seguridad faltantes o modificados

Los dispositivos de seguridad velan por su seguridad. Nunca modifique ni manipule los dispositivos de seguridad.

## Símbolos en el equipo

(En función del tipo de equipo)

	Peligro de combustión, la superficie del equipo se calienta durante el funcionamiento
	Riesgo de escaldadura debido al vapor
	Leer el manual de instrucciones

## Regulador de presión

El regulador de presión hace que la presión de la caldera de vapor se mantenga constante durante el servicio. La calefacción se desconecta al alcanzar la presión máxima de servicio en la caldera de vapor y se conecta al producirse una caída de presión en la caldera de vapor debido a la toma de vapor.

## Termostato de seguridad

El termostato de seguridad impide el sobrecalentamiento del equipo. Si el regulador de presión y el termostato de la caldera sufren una avería y fallan y el equipo se sobrecalienta, el termostato de seguridad apaga el equipo. Para restablecer el termostato de seguridad, diríjase al servicio de postventa competente de KÄRCHER.

## Termostato de la caldera

El termostato de la caldera apaga el calentador en caso de fallo, p. ej., si no hay agua en la caldera de vapor y la temperatura de esta aumenta.

En cuanto rellene agua, el equipo vuelve a estar listo para funcionar.

## Cierre de mantenimiento

El cierre de mantenimiento cierra la caldera frente a la inminente presión. El cierre de mantenimiento funciona, al mismo tiempo, como válvula de sobrepresión. Si el regulador de presión está defectuoso y aumenta la presión de vapor en la caldera de vapor, se abre la válvula de sobrepresión y sale vapor a través del cierre de mantenimiento.

Antes de volver a poner en marcha el equipo, diríjase al servicio de postventa competente de KÄRCHER.

## Descripción del equipo

En este manual de instrucciones se describe el equipamiento máximo. Existen diferencias en el alcance del suministro según el modelo (ver embalaje).

### Ver figuras en la página de gráficos

#### Figura A

- ① Conector del equipo con cubierta
- ② Depósito de agua
- ③ Boca de llenado para el depósito de agua
- ④ Interruptor ON
- ⑤ Interruptor OFF
- ⑥ Lámpara de control (verde): calentador
- ⑦ Lámpara de control (rojo): falta de agua
- ⑧ Asa de transporte
- ⑨ Soporte para accesorios
- ⑩ Soporte para accesorios
- ⑪ Cierre de mantenimiento
- ⑫ Almacenaje para cable de conexión de red
- ⑬ Soporte de almacenamiento para la boquilla para suelos
- ⑭ Cable de conexión de red con conector de red
- ⑮ Ruedas (2 unidades)
- ⑯ Rueda giratoria
- ⑰ Pistola de vapor
- ⑱ Palanca de vapor
- ⑲ Tecla de desbloqueo
- ⑳ Interruptor de selección del volumen de vapor (con seguro para niños)
- ㉑ Manguera de vapor
- ㉒ Conector de vapor
- ㉓ Boquilla de chorro
- ㉔ Cepillo redondo pequeño
- ㉕ \*\*Boquilla de alto rendimiento
- ㉖ \*\*Cepillo redondo grande
- ㉗ Boquilla manual

- ②8 Cubierta de microfibras de la boquilla manual
- ②9 Tubo de prolongación (2 unidades)
- ③0 Tecla de desbloqueo
- ③1 Boquilla para suelos
- ③2 Unión de velcro
- ③③ Paño de microfibras (1 unidad)
- ③④ \*\*Paño de microfibras (2 unidades)
- ③⑤ \*\*Deslizador para alfombras
- ③⑥ Producto descalcificador
- ③⑦ Plancha de vapor a presión
- ③⑧ Lámpara de control (naranja): calentador
- ③⑨ Interruptor de vapor (arriba)
- ④0 Bloqueo para interruptor de vapor
- ④1 Interruptor de vapor (abajo)
- ④2 Regulador de temperatura
- ④3 Conector de vapor

\*\* SC 4 EasyFix Premium Iron

## Montaje

### Montaje de los accesorios

1. Colocar y encajar la rueda giratoria y demás ruedas.  
**Figura B**
  2. Abrir la cubierta del conector del equipo.  
**Figura E**
  3. Enchufar el conector de vapor al conector del equipo hasta que se escuche un clic.  
**Figura E**
  4. Colocar el extremo abierto del accesorio en la pistola de vapor hasta que la tecla de desbloqueo de la pistola de vapor se enclave.  
**Figura J**
  5. Colocar el extremo abierto del accesorio en la boquilla de chorro.  
**Figura K**
  6. Conectar los tubos de prolongación con la pistola de vapor.
    - a Colocar el 1.º tubo de prolongación en la pistola de vapor hasta que la tecla de desbloqueo de la pistola de vapor se enclave.  
El tubo de conexión está conectado.
    - b Colocar el 2.º tubo de prolongación en el 1.º tubo de prolongación.  
Los tubos de conexión están conectados.
- Figura L**
7. Colocar el accesorio y/o la boquilla para suelos en el extremo libre del tubo de prolongación.  
**Figura M**  
El accesorio está conectado.

### Retirar los accesorios

1. Mover el interruptor de selección hacia atrás para seleccionar el volumen de vapor.  
La palanca de vapor está bloqueada.
2. Presionar la cubierta del conector del equipo hacia abajo y extraer el conector de vapor del conector del equipo.
3. Presionar la tecla de desbloqueo y separar las piezas.  
**Figura R**

## Servicio

### Llenado de agua

El depósito de agua puede retirarse para rellenarlo o puede llenarse directamente en el aparato.

#### **CUIDADO**

#### **Daños en el equipo**

El uso de un agua inadecuada puede provocar la obstrucción de las boquillas o dañar el indicador de nivel de agua.

No utilice agua destilada pura. En su lugar, utilice como máximo un 50 % de agua destilada mezclada con agua del grifo.

No llene con condensación del secador.

No llene con agua de lluvia.

No llene con detergente u otros aditivos (p. ej. fragancias).

### Retirada del depósito de agua para el llenado

1. Tirar el depósito de agua hacia arriba verticalmente.  
**Figura C**
2. Llenar el depósito de agua en vertical con agua del grifo, o con una mezcla de agua del grifo y un máximo de 50 % de agua destilada, hasta la marca «MAX».
3. Colocar el depósito de agua y presionar hacia abajo hasta que encaje.

### Llenado del depósito de agua directamente en el equipo

1. Llenar un recipiente con agua del grifo, o con una mezcla de agua del grifo y un máximo de 50 % de agua destilada, y llenar el depósito de agua mediante la boca de llenado hasta la marca «MAX».

#### **Figura D**

### Encendido del equipo

#### **Nota**

En caso de que la caldera de vapor contenga poca agua o esté vacía, la bomba de agua se activa e impulsa agua del depósito de agua a la caldera de vapor. El proceso de llenado puede durar varios minutos.

#### **Nota**

El equipo cierra brevemente la válvula cada 60 segundos, por lo que se escuchará un clic suave. Este cierre repetido evita que la válvula se bloquee. Esto no afecta a la aplicación de vapor.

1. Colocar el equipo sobre una base firme.
2. Conectar el conector de red a un enchufe.

#### **Figura F**

3. Presionar el interruptor ON.  
La lámpara de control de calentador verde parpadea.

#### **Figura G**

4. Esperar hasta que la lámpara de control de calentador verde quede iluminado de manera fija.

#### **Figura H**

5. Pulsar la palanca de vapor.

#### **Figura I**



Sale vapor.

### Regulación del volumen de vapor

El volumen de vapor saliente se regula con el interruptor de selección de volumen de vapor. El interruptor de selección dispone de 3 posiciones:



Volumen de vapor máximo

	Volumen de vapor reducido
	Sin vapor; seguro para niños <b>Nota</b> <i>En esta posición no es posible accionar la palanca de vapor.</i>

1. Mover el interruptor de selección de volumen de vapor para regular la cantidad necesaria.
2. Presionar la palanca de vapor.
3. Antes de iniciar la limpieza, dirigir la pistola de vapor hacia una toalla hasta que el vapor salga de manera uniforme.

### Adición de agua

Si existe falta de agua, la lámpara de control de falta de agua roja parpadea y suena una señal acústica.

#### Nota

La bomba de agua llena la caldera de vapor por intervalos. Si el llenado se realiza satisfactoriamente, la lámpara de control de falta de agua roja se apaga.

#### Nota

En caso de que la caldera de vapor contenga poca agua o esté vacía, la bomba de agua se activa e impulsa agua del depósito de agua a la caldera de vapor. El proceso de llenado puede durar varios minutos.

#### CUIDADADO

##### Daños en el equipo

El uso de un agua inadecuada puede provocar la obstrucción de las boquillas o dañar el indicador de nivel de agua.

No utilice agua destilada pura. En su lugar, utilice como máximo un 50 % de agua destilada mezclada con agua del grifo.

No llene con condensación del secador.

No llene con agua de lluvia.

No llene con detergente u otros aditivos (p. ej. fragancias).

1. Llenar el depósito de agua hasta la marca «MAX» con agua del grifo o con una mezcla de agua del grifo y un máximo de 50 % de agua destilada. El equipo está listo para el funcionamiento.

### Apagado del equipo

1. Presionar el interruptor OFF.

#### Figura P

El equipo está apagado.

2. Presionar la palanca de vapor hasta que deje de salir vapor.

#### Figura Q

La caldera no tiene presión.

3. Desplazar el seguro para niños (interruptor de selección para el volumen de vapor) hacia atrás. La palanca de vapor está bloqueada.
4. Presionar la tapa del conector del equipo hacia abajo y retirar el conector de vapor del conector del equipo.
5. Sacar el conector de red del enchufe.
6. Vaciar el depósito de agua.

### Enjuague de la caldera de vapor

Enjuagar la caldera de vapor del equipo a más tardar cuando se haya llenado el depósito 10 veces.

1. Para desconectar el equipo, ver el capítulo Apagado del equipo.
2. Dejar enfriar el equipo.
3. Vaciar el depósito de agua.
4. Extraer los accesorios de los portaaccesorios.

5. Abrir el cierre de mantenimiento. Para ello, colocar el extremo abierto del tubo de prolongación sobre el cierre de mantenimiento, enclavar en la guía y desenroscar.

#### Figura U

6. Llenar de agua la caldera de vapor y girar con fuerza. Así se despegan los residuos de cal que se han acumulado en el suelo de la caldera.
7. Vaciar de agua la caldera por completo.

#### Figura V

### Almacenamiento del equipo

1. Sujetar los tubos de prolongación en los soportes grandes para accesorios.
2. Introducir la boquilla manual y la boquilla de chorro en 1 tubo de prolongación cada una.
3. Fijar los cepillos redondos grandes a la boquilla de chorro.
4. No conectar cepillos redondos ni boquillas en los soportes medianos para accesorios.
5. Colgar la boquilla para suelo en el soporte de apoyo.

#### Figura S

6. Enrollar la manguera de vapor en el tubo de prolongación y conectar la pistola de vapor a la boquilla para suelo.

#### Figura T

7. Enrollar el cable de red alrededor del tubo de prolongación.
8. Introducir el cable de red en el compartimento para accesorios.
9. Almacenar el equipo en un lugar fresco y protegido de heladas.

## Información importante para el usuario

### Limpiar las superficies de suelo

Recomendamos fregar o aspirar el suelo antes de utilizar el equipo. Así se eliminarán las partículas sueltas y la suciedad antes de la limpieza húmeda.

### Limpieza de tejidos

Antes de tratar tejidos con el equipo, comprobar si son aptos en una zona oculta: Aplicar vapor en el tejido, dejar secar y comprobar si se dan modificaciones en el color o la forma.

### Limpieza de superficies con revestimiento o barnizado

#### CUIDADADO

##### Superficies dañadas

El vapor puede provocar que se desprenda la cera, el limpiamuebles, los recubrimientos de plástico o los colores y los listones de rebordes.

No dirija el vapor hacia los bordes encolados, ya que pueden desprenderse los listones.

No utilice el equipo para limpiar suelos de madera o parquet sin sellar.

No utilice el equipo para limpiar superficies recubiertas de plástico o barnizadas, como mobiliario de cocina o de sala de estar, puertas o parquet.

1. Para limpiar estas superficies, aplique vapor brevemente sobre un paño y friegue con él las superficies.

## Limpeza de cristales

### CUIDADO

#### Rotura de cristales y superficies dañadas

El vapor puede dañar las zonas selladas del marco de las ventanas y, a bajas temperaturas exteriores, puede provocar tensiones en la superficie del cristal y romperlo.

No dirija el vapor hacia las zonas selladas del marco de la puerta.

A bajas temperaturas exteriores, caliente el cristal de la ventana aplicando vapor sobre toda su superficie ligeramente.

- Limpiar la superficie de la ventana con la boquilla manual y su cubierta. Utilizar un limpiaventanas para retirar el agua o secar las superficies con un trapo.

## Empleo de los accesorios

### Pistola de vapor

La pistola de vapor puede utilizarse sin accesorios en los siguientes campos de aplicación:

- Para eliminar arrugas leves de prendas de ropa tendidas: Aplicar vapor en la prenda desde una distancia de 10-20 cm.
- Para limpiar polvo húmedo: Aplicar vapor brevemente sobre un paño y fregar con él el mobiliario.

### Boquilla de chorro

La boquilla de chorro sirve para limpiar zonas de difícil acceso, ranuras, fijaciones, desagües, lavabos, WCs, persianas o radiadores. Cuanto más cerca esté la boquilla de chorro de la zona sucia, más efectiva será la limpieza, ya que la temperatura y el volumen del vapor en la salida de la boquilla están en su máximo nivel. Las incrustaciones calcáreas resistentes pueden tratarse con un detergente adecuado antes de la limpieza a vapor. Dejar que el detergente haga efecto durante 5 minutos y, a continuación, aplicar vapor.

1. Colocar la boquilla de chorro en la pistola de vapor.

#### Figura J

### Cepillo redondo (pequeño)

El cepillo redondo pequeño sirve para limpiar la suciedad difícil de eliminar. Gracias a estos cepillos, la suciedad difícil puede eliminarse fácilmente.

### CUIDADO

#### Superficies dañadas

El cepillo puede dañar las superficies delicadas.

No es apto para la limpieza de superficies delicadas.

1. Montar el cepillo redondo pequeño en la boquilla de chorro.

#### Figura K

### Cepillo redondo (grande)

El cepillo redondo grande sirve para limpiar grandes superficies redondeadas, como p. ej. lavabos, platos de ducha, bañeras y fregaderos.

### CUIDADO

#### Superficies dañadas

El cepillo puede dañar las superficies delicadas.

No es apto para la limpieza de superficies delicadas.

1. Montar el cepillo redondo grande en la boquilla de chorro.

#### Figura K

### Boquilla de alto rendimiento

La boquilla de alto rendimiento sirve para limpiar la suciedad difícil de eliminar, para limpiar esquinas o ranuras mediante soplado, etc.

1. Montar las boquillas de alto rendimiento correspondientes a los cepillos redondos en la boquilla de chorro.

#### Figura K

### Boquilla manual

La boquilla manual sirve para limpiar superficies pequeñas lavables, cabinas de ducha y espejos.

1. Colocar la boquilla manual en la pistola de vapor de la misma manera que la boquilla de chorro.

#### Figura J

2. Colocar la cubierta sobre la boquilla manual.

### Boquilla para suelos

La boquilla para suelos sirve para la limpieza de recubrimientos de suelo o pared lavables, como suelos de piedra, baldosas o PVC.

### CUIDADO

#### Daños por aplicación de vapor

El calor y la humedad pueden causar desperfectos.

Antes de la aplicación, compruebe la resistencia al calor y las consecuencias del vapor en una zona discreta con un pequeño volumen de vapor.

#### Nota

Los residuos de detergente o las emulsiones sobre superficies que van a limpiarse pueden provocar marcas durante la limpieza a vapor que desaparecen tras repetidas aplicaciones.

Recomendamos fregar o aspirar el suelo antes de utilizar el equipo. Así se eliminarán las partículas sueltas y la suciedad antes de la limpieza húmeda. Trabajar despacio sobre superficies muy sucias para que el vapor pueda hacer efecto más tiempo.

1. Conectar los tubos de prolongación con la pistola de vapor.

#### Figura L

2. Colocar la boquilla para suelos en el tubo de prolongación.

#### Figura M

3. Fijar el paño para suelos a la boquilla para suelos.

a Colocar el paño para suelos sobre el suelo con las cintas de velcro hacia arriba.

b Colocar la boquilla para suelos sobre el paño para suelos presionando ligeramente.

#### Figura N

El paño para suelos se adhiere por sí mismo a la boquilla para suelos mediante la fijación de velcro.

### Retirar el paño para suelos

1. Colocar un pie sobre la lengüeta del paño para suelos y elevar la boquilla para suelos.

#### Figura N

#### Nota

Al inicio, el velcro del paño para suelos agarra con fuerza y puede resultar difícil retirarlo de la boquilla para suelos. Tras un uso continuado y después de lavar el paño para suelos, este se retira con facilidad de la boquilla para suelos y habrá alcanzado la adherencia ideal.

### Apoyo de la boquilla para suelos

1. En caso de interrupción del trabajo, colgar la boquilla para suelo en el soporte de apoyo.

#### Figura S

### Deslizador para alfombras

Con el deslizador para alfombras se refrescan las alfombras.

## CUIDADO

### Deterioros en el deslizador para alfombras y en la alfombra

La suciedad del deslizador para alfombras, así como el calor y la humedad pueden causar desperfectos en la alfombra.

Antes de la aplicación, compruebe la resistencia al calor y las consecuencias del vapor de forma discreta en una parte de la alfombra con un pequeño volumen de vapor.

Tenga en cuenta las indicaciones de limpieza del fabricante de la alfombra.

Antes de aplicar el deslizador para alfombras, asegúrese de que la alfombra se ha aspirado y de que las manchas se han quitado.

Antes de la aplicación y después de las pausas de funcionamiento por evaporación en un desagüe (sin paño para suelos / con accesorios), retire la posible agua acumulada (condensado) en el equipo.

Utilice el deslizador para alfombras únicamente con paño para suelos en la boquilla para suelos.

Realice la limpieza a vapor utilizando el deslizador para alfombras con una etapa de vapor suave.

No dirija el vapor de forma continuada hacia el mismo lugar (máximo durante 5 segundos) para evitar una humedad elevada, así como el riesgo de causar daños por la temperatura.

No utilice el deslizador para alfombras sobre alfombras de pelo largo.

### Fijar el deslizador para alfombras a la boquilla para suelos

1. Fijar el paño para suelos a la boquilla para suelos, véase el capítulo Boquilla para suelos.

#### Figura N

2. Deslizar la boquilla para suelos con una ligera presión hasta que encaje en el deslizador para alfombras.

#### Figura O

3. Comenzar la limpieza de alfombras.

### Retirar el deslizador para alfombras de la boquilla para suelos

#### ⚠ PRECAUCIÓN

#### Quemaduras en el pie

El deslizador para alfombras puede calentarse al vaporizar.

No utilizar el deslizador para alfombras descalzo ni con sandalias o calzado abierto.

Utilizar el deslizador para alfombras únicamente con el calzado adecuado.

1. Presionar la brida del deslizador para alfombras hacia abajo con la punta del zapato.

2. Elevar la boquilla para suelos.

#### Figura O

### Plancha de presión de vapor

#### Nota

Recomendamos el uso de la mesa de planchar con extracción activa de vapor de KÄRCHER. Esta mesa de planchar resulta ideal para el equipo adquirido. Esta facilita el planchado y hace que se realice a mayor velocidad. De todos modos, la mesa de planchar que se utilice debería disponer de una superficie de planchado permeable al vapor en rejilla.

1. Asegurarse de que la caldera de vapor del limpiador de vapor contenga agua del grifo o con una mezcla de agua del grifo y un máximo de 50 % de agua destilada.

2. Conectar el conector de vapor de la plancha al conector del equipo hasta que encaje haciendo un ruido. El indicador de la plancha está iluminado en verde de manera fija.
3. Para poner el limpiador de vapor en marcha, ver el capítulo Encendido del equipo.
4. Esperar a que el limpiador de vapor esté listo para utilizarse.

### Planchado con vapor

Es posible planchar con vapor todos los tejidos. Planchar las telas delicadas o estampados del revés o siguiendo las indicaciones del fabricante.

#### CUIDADO

#### Daños en las prendas

No observar las indicaciones de planchado de la prenda puede provocar daños en la misma.

Tenga en cuenta las indicaciones de planchado incluidas en la prenda.

#### Nota

Para los tejidos delicados recomendamos utilizar la suela de plancha antiadherente BE 6006 de KÄRCHER.

#### Nota

La suela de plancha debe estar caliente para que el vapor no se condense en la suela y moje las prendas que se están planchando.

Para vaporizar cortinas, vestidos, etc. la plancha puede sostenerse en posición vertical.

1. Ajustar el regulador de temperatura de la plancha dentro del margen marcado (●● MAX). En cuanto la lámpara de control de calentador naranja de la plancha se apague, puede empezarse a planchar.
2. Accionar el interruptor de vapor (arriba) o el interruptor de vapor (abajo).
  - **Vaporización en intervalos:** Presionar el interruptor de vapor. Sale vapor mientras se mantenga presionado el interruptor.
  - **Vaporización continua:** Tirar hacia atrás el bloqueo para el interruptor de vapor hasta que quede encajado. Sale vapor de manera continuada. Para liberarlo, presionar el bloqueo hacia delante.
3. Antes de iniciar la limpieza y al realizar pausas durante el planchado, dirigir la pistola de vapor a un paño hasta que el vapor salga de manera uniforme.

### Planchado en seco

#### CUIDADO

#### Daños en el equipo

La falta de agua en la caldera de vapor provoca daños en el equipo

Asegúrese de que haya agua en la caldera de vapor.

#### CUIDADO

#### Daños en las prendas

No observar las indicaciones de planchado de la prenda puede provocar daños en la misma.

Tenga en cuenta las indicaciones de planchado incluidas en la prenda.

1. Ajustar el regulador de temperatura de la plancha en función de la prenda.

●	Sintéticos
●●	Lana, seda
●●●	Algodón, lino

- Esperar hasta que la lámpara de control de calentador de la plancha se apague.

La plancha está lista para utilizarse.

## Cuidado y mantenimiento

### Descalcificación de la caldera de vapor

#### Nota

Ya que el equipo acumula cal, recomendamos descalcificarlo tras el número de llenados del depósito de agua especificado en la tabla (TF=llenados de depósito).

Rango de resistencia	°dH	mmol/l	TF
I débil	0-7	0-1,3	100
II medio	7-14	1,3-2,5	90
III duro	14-21	2,5-3,8	75
IV muy duro	>21	>3,8	50

#### Nota

El organismo encargado de la gestión del agua o los servicios municipales proporcionan información sobre la dureza del agua del grifo.

#### CUIDADO

##### Superficies dañadas

La solución descalcificadora puede atacar las superficies delicadas.

Llenar y vaciar el equipo con cuidado.

- Para desconectar el equipo, ver el capítulo Apagado del equipo.
- Dejar enfriar el equipo.
- Vaciar el depósito de agua.
- Extraer el accesorio de los portaaccesorios.
- Abrir el cierre de mantenimiento. Para ello, colocar el extremo abierto del tubo de prolongación sobre el cierre de mantenimiento, enclavar en la guía y desenroscar.

#### Figura U

- Vaciar de agua la caldera por completo.

#### CUIDADO

##### Daños en el equipo por el descalcificador

Un descalcificador no adecuado o una dosis errónea pueden provocar daños en el equipo.

Utilice exclusivamente el descalcificador de KÄRCHER. Utilice una dosis de descalcificador para 0,5 l de agua.

- Aplicar la solución de descalcificación según se indica en las instrucciones.
- Llenar con la solución la caldera de vapor. No cerrar la caldera de vapor.
- Dejar que la solución de descalcificación haga efecto durante 8 horas.
- Vaciar la caldera por completo de la solución.
- En caso necesario, repetir el proceso de descalcificación.
- Enjuagar la caldera de vapor 2 o 3 veces con agua fría para retirar todos los residuos de la solución.
- Vaciar de agua la caldera por completo.
- Secar el compartimento para el cable de conexión de red.
- Atornillar el cierre de mantenimiento con un tubo de prolongación.

### Mantenimiento de los accesorios

(Accesorios: según el alcance del suministro)

#### Nota

El paño para suelos y la cubierta de la boquilla manual se suministran lavados y pueden utilizarse inmediata-

mente. El paño de microfibras no es apto para la secadora.

#### Nota

Para limpiar los paños, prestar atención a las indicaciones de lavado. Para que los paños conserven la capacidad de absorción de la suciedad, no emplear suavizante.

- Lavar los paños para suelos y las cubiertas a 60°C como máximo en la lavadora.

### Ayuda en caso de avería

A menudo, las causas de las averías son simples y pueden solucionarse con ayuda del siguiente resumen. En caso de duda o en el caso de averías no mencionadas aquí, póngase en contacto con el servicio de postventa.

#### ⚠ ADVERTENCIA

##### Riesgo de choques eléctricos y de combustión

Si el dispositivo está conectado a la corriente eléctrica o si todavía no se ha enfriado, es peligroso tratar de resolver averías.

Desconecte el conector de red.

Deje enfriar el equipo.

##### La lámpara de control de falta de agua parpadea en rojo y suena una señal acústica

No hay agua en el depósito.

- Llenar el depósito de agua hasta la marca «MAX».

##### La lámpara de control de falta de agua está iluminada en rojo

No hay agua en la caldera de vapor. La protección contra sobrecalentamiento de la bomba se ha activado.

- Para desconectar el equipo, ver el capítulo Apagado del equipo.
- Llenar depósito de agua.
- Para conectar el equipo, ver el capítulo Encendido del equipo.

El depósito de agua no está colocado correctamente o calcificado.

- Retirar el depósito de agua.
- Enjuagar el depósito de agua.
- Colocar el depósito de agua y presionar hacia abajo hasta que encaje.

##### No se puede presionar la palanca de vapor

La palanca de vapor está asegurada con el seguro para niños.

- Mover el seguro para niños (interruptor de selección del volumen de vapor) hacia delante.
- La palanca de vapor está desbloqueada.

##### Tiempo de calentamiento prolongado

La caldera de vapor tiene cal.

- Descalcificar la caldera de vapor.

##### Descarga de agua elevada

La caldera tiene cal.

- Descalcificar la caldera de vapor.

##### La plancha de presión de vapor «escape» agua

- Ajustar el regulador de temperatura al ●●● nivel.
- Para enjuagar o descalcificar la caldera del limpiador de vapor, ver el capítulo Descalcificación de la caldera de vapor.

##### Al realizar pausas durante el planchado, salen gotas de agua de la plancha de presión de vapor

Al realizar pausas largas durante el planchado, es posible que el vapor se condense en la tubería de vapor.

- Al realizar pausas durante el planchado, dirigir la pistola de vapor a un paño hasta que el vapor salga de manera uniforme.

## Datos técnicos

### Conexión eléctrica

Tensión	V	220-240
Fase	~	1
Frecuencia	Hz	50-60
Grado de protección		IPX4
Clase de protección		I

### Datos de potencia

Potencia calorífica	W	2000
Potencia calorífica de la plancha	W	700
Presión máxima de servicio	MPa	0,35
Tiempo de calentamiento	Minutos	4
Vaporización continua	g/min	50
Impulso de vapor máximo	g/min	110

### Volumen de llenado

Depósito de agua	l	0,8
Caldera de vapor	l	0,5

### Peso y dimensiones

Peso (sin accesorios)	kg	4,1
Longitud	mm	350
Anchura	mm	280
Altura	mm	270

Reservado el derecho a realizar modificaciones.

## Índice

Indicações gerais	43
Utilização para os fins previstos	43
Protecção do meio ambiente	43
Acessórios e peças sobressalentes	43
Volume do fornecimento	43
Garantia	43
Unidades de segurança	43
Descrição do aparelho	44
Montagem	44
Operação	45
Instruções de utilização importantes	46
Aplicação dos acessórios	46
Conservação e manutenção	48
Ajuda com avarias	49
Dados técnicos	49

## Indicações gerais



Antes da primeira utilização do aparelho leia o manual de instruções original e os avisos de segurança que o acompanham. Proceda de acordo com o mesmo. Conserve as duas folhas para referência ou utilização futura.

## Utilização para os fins previstos

Utilize o aparelho em exclusivo na habitação privada. O aparelho destina-se à limpeza a vapor e pode ser utilizado com o acessório adequado, conforme descrito neste manual de instruções. Não são necessários produtos de limpeza. Observe os avisos de segurança.

## Protecção do meio ambiente



Os materiais de empacotamento são recicláveis. Elimine as embalagens de acordo com os regulamentos ambientais.



Os aparelhos eléctricos e electrónicos contêm materiais recicláveis de valor e, com frequência, componentes como baterias, acumuladores ou óleo que, em caso de manipulação ou recolha errada, podem representar um potencial perigo para a saúde humana e para o ambiente. Estes componentes são necessários para o bom funcionamento do aparelho. Os aparelhos que apresentem este símbolo não devem ser recolhidos no lixo doméstico.

### Avisos relativos a ingredientes (REACH)

Pode encontrar informações atualizadas acerca de ingredientes em: [www.kaercher.de/REACH](http://www.kaercher.de/REACH)

## Acessórios e peças sobressalentes

Ao utilizar apenas acessórios originais e peças sobressalentes originais, garante uma utilização segura e o bom funcionamento do aparelho.

Informações acerca de acessórios e peças sobressalentes disponíveis em [www.kaercher.com](http://www.kaercher.com).

## Volume do fornecimento

O volume do fornecimento do aparelho está indicado na embalagem. Ao abrir a embalagem, confirme a integridade do conteúdo. Caso falem acessórios ou em caso de danos de transporte informe o seu fornecedor.

## Garantia

Em cada país são válidas as condições de garantia transmitidas pela nossa sociedade distribuidora responsável. Trataremos de possíveis avarias no seu aparelho no âmbito do prazo da garantia, sem custos, desde que estas tenham origem num erro de material ou de fabrico. Em caso de garantia, contacte o seu revendedor ou a assistência técnica autorizada mais próxima, apresentando o talão de compra.  
(endereço consultar o verso)

## Unidades de segurança

### ⚠ CUIDADO

#### Unidades de segurança alteradas ou em falta

As unidades de segurança servem para a sua proteção.

Nunca altere ou evite as unidades de segurança.

### Símbolos no aparelho

(segundo tipo de modelo)

	Perigo de combustão: a superfície do aparelho aquece significativamente durante a operação
	Perigo de combustão por acção do vapor
	Ler o manual de instruções

### Regulador de pressão

O regulador de pressão mantém a pressão da caldeira constante durante a operação. O aquecimento é desligado quando é atingida a pressão de trabalho máxima na caldeira e volta a ser ligado quando há uma queda da pressão na caldeira na sequência de uma descarga de vapor.

## Termóstato de segurança

O termóstato de segurança impede o sobreaquecimento do aparelho. Caso o regulador de pressão e o termóstato da caldeira falhem e o aparelho entre em sobreaquecimento, o termóstato de segurança desliga o aparelho. Entre em contacto com o serviço de assistência técnica KÄRCHER competente para repor o termóstato de segurança.

## Termóstato da caldeira

Em caso de falha, o termóstato da caldeira desliga o aquecimento, p. ex., quando não se encontra água na caldeira e a temperatura na caldeira aumenta.

O aparelho volta a ficar operacional assim que reabastecer com água.

## Fecho de manutenção

O fecho de manutenção tapa a caldeira, protegendo-a da pressão existente. O fecho de manutenção é, simultaneamente, uma válvula de sobrepressão. Caso o regulador de pressão apresente defeitos e se verifique um aumento da pressão do vapor na caldeira, abre-se uma válvula de sobrepressão e o vapor sai pelo fecho de manutenção.

Antes da recolocação em funcionamento do aparelho, entre em contacto com o serviço de assistência técnica KÄRCHER competente.

## Descrição do aparelho

Neste manual de instruções é descrito o equipamento máximo. Há diferenças no volume do fornecimento consoante o modelo (ver embalagem).

**Figuras, ver página de gráficos**

### Figura A

- ① Tomada do aparelho com cobertura
- ② Depósito de água
- ③ Abertura de enchimento do depósito de água
- ④ Interruptor - Lig.
- ⑤ Interruptor - Deslig.
- ⑥ Lâmpada avisadora (verde) - Aquecimento
- ⑦ Lâmpada avisadora (vermelho) - Falta de água
- ⑧ Pega de transporte
- ⑨ Suporte para acessórios
- ⑩ Suporte para acessórios
- ⑪ Fecho de manutenção
- ⑫ Armazenamento para cabo de ligação à rede
- ⑬ Suporte de estacionamento para bocal para pavimentos
- ⑭ Cabo de ligação à rede com ficha de rede
- ⑮ Rodas (2 unidades)
- ⑯ Roletto de direcção
- ⑰ Pistola de vapor
- ⑱ Alavanca de vapor
- ⑲ Tecla de desbloqueio
- ⑳ Interruptor de selecção para quantidade de vapor (com segurança infantil)
- ㉑ Mangueira de vapor

- ㉒ Ligador de vapor
- ㉓ Bico de jacto pontual
- ㉔ Escova circular (pequena)
- ㉕ **\*\***Bico de alta potência
- ㉖ **\*\***Escova circular (grande)
- ㉗ Bocal manual
- ㉘ Revestimento de microfibras do bocal manual
- ㉙ Tubos de extensão (2 unidades)
- ㉚ Tecla de desbloqueio
- ㉛ Bocal para pavimentos
- ㉜ Fita de velcro
- ㉝ Pano de microfibras para o chão (1 unidade)
- ㉞ **\*\***Pano de microfibras para o chão (2 unidades)
- ㉟ **\*\***Deslizador para tapetes
- ㊱ Agente descalcificante
- ㊲ Ferro de engomar com pressão do vapor
- ㊳ Lâmpada avisadora (laranja) - Aquecimento
- ㊴ Interruptor de vapor (em cima)
- ㊵ Bloqueio para interruptor de vapor
- ㊶ Interruptor de vapor (em baixo)
- ㊷ Regulador de temperatura
- ㊸ Ligador de vapor

**\*\*** SC 4 EasyFix Premium Iron

## Montagem

### Montar acessórios

1. Inserir o roletto de direcção e as rodas e encaixar.  
**Figura B**
2. Abrir a cobertura da tomada do aparelho.  
**Figura E**
3. Inserir o ligador de vapor na tomada do aparelho até a ficha do aparelho encaixar audivelmente.  
**Figura E**
4. Deslocar a extremidade aberta do acessório na pistola de vapor até a tecla de desbloqueio da pistola de vapor engatar.  
**Figura J**
5. Deslocar a extremidade aberta do acessório no bico de jacto pontual.  
**Figura K**
6. Ligar os tubos de extensão à pistola de vapor.
  - a Deslocar o 1.º tubo de extensão na pistola de vapor até a tecla de desbloqueio da pistola de vapor engatar.  
O tubo de união está ligado.
  - b Deslocar o 2.º tubo de extensão para o 1.º tubo de extensão.  
Os tubos de união estão ligados.**Figura L**
7. Deslocar o acessório e/ou o bocal para pavimentos para a extremidade livre do tubo de extensão.  
**Figura M**  
O acessório está ligado.



## Separar acessórios

1. Deslocar o interruptor de selecção da quantidade de vapor para trás.  
A alavanca de vapor está bloqueada.
2. Pressionar a cobertura da tomada do aparelho para trás e puxar o ligador de vapor para fora da tomada.
3. Premir a tecla de desbloqueio e separar as peças.

Figura R

## Operação

### Encher com água

O depósito de água pode ser removido a qualquer momento para que se possa enchê-lo ou pode ser enchido directamente no aparelho.

#### ADVERTÊNCIA

#### Danos no aparelho

Água inadequada pode fazer com que os bocais fiquem entupidos e pode danificar a indicação do nível da água.

Não encha com água destilada pura. Utilize, no máximo, 50% de água destilada misturada com água da rede.

Não encha com a água de condensação da máquina de secar.

Não encha com água pluvial acumulada.

Não encha com produtos de limpeza ou outros aditivos (p. ex., perfumes).

### Remover o depósito de água para encher

1. Puxar o depósito de água para cima, na vertical.  
**Figura C**
2. Encher o depósito de água na vertical com água da rede ou com uma mistura de água da rede e um máximo de 50% de água destilada até à marcação "MÁX."
3. Colocar o depósito de água e pressionar para baixo até engatar.

### Encher o depósito de água directamente no aparelho

1. Encher com água da rede ou com uma mistura de água da rede e um máximo de 50% de água destilada utilizando um recipiente até à marcação "MÁX.", na abertura de enchimento do depósito de água.

Figura D

### Ligar o aparelho

#### Aviso

Caso não se encontre água na caldeira ou caso a mesma seja em quantidade insuficiente, a bomba de água arranca e bombeia água do depósito de água para a caldeira. O processo de enchimento pode durar vários minutos.

#### Aviso

O aparelho fecha a válvula brevemente a cada 60 segundos, ouvindo-se um clique baixo. O fecho evita que a válvula se fixe. Desta forma, a descarga do vapor não é afectada.

1. Colocar o aparelho numa base fixa.
2. Ligar a ficha de rede a uma tomada.

Figura F

3. Pressionar o interruptor - Lig.

A lâmpada avisadora de enchimento verde pisca.

Figura G

4. Aguardar até que a lâmpada avisadora de aquecimento verde fique acesa continuamente.

Figura H



5. Premir a alavanca de vapor.

#### Figura I

O vapor é expelido.

### Regular a quantidade de vapor

A quantidade de vapor expelida é regulada com o interruptor de selecção da quantidade de vapor. O interruptor de selecção tem 3 posições:

	Quantidade de vapor máxima
	Quantidade de vapor reduzida
	Sem vapor - Segurança infantil <b>Aviso</b> <i>Nesta posição, não é possível accionar a alavanca de vapor.</i>

1. Deslocar o interruptor de selecção da quantidade de vapor para a quantidade de vapor necessária.
2. Pressionar a alavanca de vapor.
3. Antes do início da limpeza, apontar a pistola de vapor para um pano até o vapor começar a sair uniformemente.

### Reabastecer com água

Em caso de falta de água, a lâmpada avisadora de falta de água acende a vermelho e é emitido um sinal sonoro.

#### Aviso

A bomba de água enche a caldeira em intervalos. Caso o enchimento seja bem-sucedido, a lâmpada avisadora de falta de água vermelha apaga.

#### Aviso

Caso não se encontre água na caldeira ou caso a mesma seja em quantidade insuficiente, a bomba de água arranca e bombeia água do depósito de água para a caldeira. O processo de enchimento pode durar vários minutos.

#### ADVERTÊNCIA

#### Danos no aparelho

Água inadequada pode fazer com que os bocais fiquem entupidos e pode danificar a indicação do nível da água.

Não encha com água destilada pura. Utilize, no máximo, 50% de água destilada misturada com água da rede.

Não encha com a água de condensação da máquina de secar.

Não encha com água pluvial acumulada.

Não encha com produtos de limpeza ou outros aditivos (p. ex., perfumes).

1. Encher o depósito de água até à marcação "MÁX." com água da rede ou com uma mistura de água da rede e um máximo de 50% de água destilada.

O aparelho está operacional.

### Desligar o aparelho

1. Pressionar o interruptor - Deslig.

#### Figura P

O aparelho está desligado.

2. Premir a alavanca de vapor até deixar de sair vapor.

#### Figura Q

A caldeira está sem pressão.

3. Posicionar para trás a segurança infantil (interruptor de selecção da quantidade de vapor).  
A alavanca de vapor está bloqueada.

4. Pressionar a tampa da tomada do aparelho para trás e retirar o ligador de vapor da tomada do aparelho.
5. Retirar a ficha de rede da tomada.
6. Esvaziar o depósito de água.

### Lavar a caldeira

Lavar a caldeira do aparelho o mais tardar a cada 10 enchimentos do depósito.

1. Desligar o aparelho, consultar o capítulo Desligar o aparelho.
2. Deixar arrefecer o aparelho.
3. Esvaziar o depósito de água.
4. Retirar o acessório do suporte do mesmo.
5. Abrir o fecho de manutenção. Para este efeito, colocar a extremidade aberta de um tubo de extensão no fecho de manutenção, encaixar na guia e desenroscar.

#### Figura U

6. Encher a caldeira com água e agitar energeticamente. Tal permite que os resíduos de calcário acumulados na base da caldeira se soltem.
7. Retirar toda a água da caldeira.

#### Figura V

### Armazenar o aparelho

1. Colocar os tubos de extensão no suporte grande para acessórios.
2. Inserir o bocal manual e o bico de jacto pontual, respectivamente, num tubo de extensão.
3. Fixar a escova circular grande no bico de jacto pontual.
4. Colocar as escovas circulares pequenas e os bicos no suporte médio para acessórios.
5. Encaixar o bocal para pavimentos no suporte de estacionamento.

#### Figura S

6. Enrolar a mangueira de vapor à volta dos tubos de extensão e encaixar a pistola de vapor no bocal para pavimentos.

#### Figura T

7. Enrolar o cabo de ligação à rede à volta dos tubos de extensão.
8. Encaixar o cabo de ligação à rede no compartimento acessórios.
9. Guardar o aparelho num local seco e sem risco de congelamento.

## Instruções de utilização importantes

### Limpar as superfícies pavimentadas

É recomendável varrer ou aspirar o chão antes de utilizar o aparelho. Desta forma, assegura-se que não existe sujidade ou partículas soltas no chão antes da limpeza húmida.

### Renovar tecidos

Verificar sempre a compatibilidade dos tecidos numa zona escondida antes de utilizar o aparelho: Humedecer o tecido, deixar secar e verificar se sofreu alterações na forma ou na cor.

### Limpar superfícies revestidas ou pintadas

#### ADVERTÊNCIA

#### Superfícies danificadas

O vapor pode soltar cera, produtos restauradores de móveis, revestimentos de plástico ou cores e rebordos de cantos.

Não direcione o vapor para cantos colados, já que o rebordo poderá soltar-se.

Não utilize o aparelho para limpar pisos de madeira ou pavimentos em parquet.

Não utilize o aparelho para limpar superfícies pintadas ou revestimentos de plástico, como, por ex., mobiliário doméstico e de cozinha, portas ou parquet.

1. Para limpar estas superfícies, humedecer ligeiramente um pano e passe-o nas superfícies.

### Limpeza de vidros

#### ADVERTÊNCIA

#### Quebra de vidros e superfícies danificadas

O vapor pode danificar pontos vedados do caixilho da janela e, em caso de baixas temperaturas exteriores, provocar tensões na superfície da janela e, consequentemente, quebrar o vidro.

Não direcione o vapor para pontos vedados do caixilho da janela.

Com baixas temperaturas exteriores, aqueça a janela, humedecendo ligeiramente toda a superfície em vidro.

- Limpar a área da janela com o bocal manual e a cobertura. Para retirar a água, utilizar um rodo ou secar a área.

## Aplicação dos acessórios

### Pistola de vapor

A pistola de vapor pode ser utilizada sem acessórios nas seguintes áreas de utilização:

- Para eliminar pequenos vincos em peças de vestuário penduradas: vaporizar a peça de vestuário a uma distância de 10 a 20 cm.
- Para limpar pó húmido: humedecer ligeiramente um pano e passá-lo nos móveis.

### Bico de jacto pontual

O bico de jacto pontual destina-se à limpeza de zonas de difícil acesso, juntas, comandos, torneiras, tubagem de drenagem, lavatórios, sanitas, persianas ou radiadores. Quanto mais perto o bico de jacto pontual estiver do local com sujidade, mais eficaz será a limpeza, já que a temperatura e a quantidade de vapor atingem o seu valor máximo na saída do bico. As quantidades significativas de depósitos de calcário podem ser eliminadas com um produto de limpeza adequado antes da limpeza a vapor. Deixar o produto de limpeza actuar durante aprox. 5 minutos e, em seguida, vaporizar.

1. Deslocar o bico de jacto pontual na pistola de vapor.

#### Figura J

### Escova circular (pequena)

A escova circular pequena é apropriada para limpar a sujidade persistente. As escovas permitem remover facilmente a sujidade persistente.

#### ADVERTÊNCIA

#### Superfícies danificadas

A escova pode riscar áreas sensíveis.

Não adequada para a limpeza de áreas sensíveis.

1. Montar a escova circular pequena no bico de jacto pontual.

#### Figura K

### Escova circular (grande)

A escova circular grande é apropriada para a limpeza de grandes superfícies arredondadas, p. ex. lavatórios, chuveiros, banheiras, lava-louça.

#### ADVERTÊNCIA

#### Superfícies danificadas

A escova pode riscar áreas sensíveis.

Não adequada para a limpeza de áreas sensíveis.

1. Montar a escova circular grande no bico de jacto pontual.

#### Figura K

#### Bico de alta potência

O bico de alta potência permite limpar a sujidade difícil, soprar em cantos, juntas, etc.

1. Montar o bico de alta potência como a escova circular no bico de jacto pontual.

#### Figura K

#### Bocal manual

O bocal manual destina-se à limpeza de pequenas áreas laváveis, cabines de duche e espelhos.

1. Deslocar o bocal manual na pistola de vapor de acordo com o bico de jacto pontual.

#### Figura J

2. Retirar a cobertura através do bocal manual.

#### Bocal para pavimentos

O bocal para pavimentos destina-se à limpeza de revestimentos de pavimentos e paredes, por ex., pavimentos em pedra, ladrilhos e pavimentos PVC.

#### ADVERTÊNCIA

##### Danos devido à actuação de vapor

O calor ou a humidade pode causar danos.

Teste a resistência ao calor e a actuação de vapor numa zona mais escondida e com pouca quantidade de vapor antes da aplicação.

#### Aviso

Na limpeza a vapor, os resíduos de detergente ou emulsões de conservação podem provocar estrias nas áreas sujeitas a limpeza, que desaparecem após várias aplicações.

É recomendável varrer ou aspirar o chão antes de utilizar o aparelho. Desta forma, assegura-se que não existe sujidade ou partículas soltas no chão antes da limpeza húmida. Em áreas com elevado grau de sujidade, proceder de forma lenta para que o vapor possa actuar durante mais tempo.

1. Ligar os tubos de extensão à pistola de vapor.

#### Figura L

2. Deslocar o bocal para pavimentos no tubo de extensão.

#### Figura M

3. Fixar o pano de chão no bocal para pavimentos.
  - a Colocar o pano de chão no chão, com o velcro virado para cima.
  - b Posicionar o bocal para pavimentos no pano de chão com ligeira pressão.

#### Figura N

O pano de chão adere automaticamente ao bocal para pavimentos através do velcro.

#### Remover o pano de chão

1. Colocar um pé na aba para o pé do pano de chão e levantar o bocal para pavimentos.

#### Figura N

#### Aviso

Inicialmente, o velcro do pano de chão encontra-se ainda muito forte e pode ser difícil de retirar do bocal para pavimentos. Após várias utilizações e a lavagem do pano de chão, o velcro é fácil de remover do bocal para pavimentos e apresenta a aderência ideal.

#### Estacionar o bocal para pavimentos

1. Em caso de interrupção do trabalho, encaixar o bocal para pavimentos no suporte de estacionamento.

#### Figura S

#### Deslizador para tapetes

Com o deslizador para tapetes, os tapetes podem ser renovados.

#### ADVERTÊNCIA

##### Danos no deslizador para tapetes e no tapete

A existência de sujidade, calor ou humidade no deslizador para tapetes pode causar danos no tapete.

Teste a resistência ao calor e a actuação de vapor no tapete numa zona mais escondida e com pouca quantidade de vapor.

Respeite as instruções de limpeza dadas pelo fabricante do tapete.

Certifique-se de que o tapete foi aspirado e de que foram removidas as nódoas antes de utilizar o deslizador para tapetes.

Antes da utilização e após pausas de funcionamento, remova a acumulação de água (condensado) que possa existir no aparelho através da evaporação para um ralo (sem pano de chão/com acessórios).

Utilize o deslizador de tapetes apenas com o pano de chão no bocal para pavimentos.

Na utilização do deslizador de tapetes, efectue a limpeza a vapor com um nível de vapor baixo.

Não direcione o vapor para um local de forma contínua (no máximo 5 segundos), de forma a evitar iluminação demasiado forte e riscos de danos resultantes da temperatura.

Não utilize o deslizador para tapetes em tapetes de pêlo comprido.

#### Fixar o deslizador para tapetes no bocal para pavimentos

1. Fixar pano de chão no bocal para pavimentos, ver capítulo Bocal para pavimentos.

#### Figura N

2. Deslizar o bocal para pavimentos para o deslizador para tapetes exercendo uma leve pressão e deixar que o mesmo engate.

#### Figura O

3. Iniciar a limpeza de tapetes.

#### Remover o deslizador para tapetes do bocal para pavimentos

#### ⚠ CUIDADO

##### Queimaduras no pé

Com a vaporização, o deslizador para tapetes pode aquecer.

Não operar ou remover o deslizador para tapetes descalço ou com sandálias abertas.

Operar e remover o deslizador para tapetes apenas utilizando calçado adequado.

1. Pressionar as patilhas do deslizador para tapetes para baixo com a ponta do pé.
2. Levantar o bocal para pavimentos para cima.

#### Figura O

#### Ferro de engomar com pressão do vapor

#### Aviso

Recomendamos a utilização da tábua de engomar KÁRCHER com aspiração de vapor activa. Esta tábua de engomar combina na perfeição com o aparelho adquirido. Facilita e acelera o processo de engomar. Em todo o caso, a tábua de engomar utilizada deve dispor de uma superfície de engomar permeável ao vapor e em forma de grelha.

1. Certifique-se de que se encontra água da rede ou uma mistura de água da rede e um máximo de 50% de água destilada na caldeira da máquina de limpeza a vapor.

- Ligar o ligador de vapor do ferro de engomar à tomada do aparelho, até que engate de forma audível.  
O indicador do ferro de engomar acende continuamente a verde.
- Colocar a máquina de limpeza a vapor em funcionamento, ver o capítulo Ligar o aparelho.
- Aguardar até que a máquina de limpeza a vapor esteja operacional.

### Engomar a vapor

Todos os tecidos podem ser engomados a vapor. Engomar do avesso os tecidos delicados ou com impressões ou conforme as indicações do fabricante.

#### ADVERTÊNCIA

#### Danos nas peças de roupa

O não cumprimento das indicações relativas ao processo de engomar que se encontram nas peças de roupa pode causar danos.

Respeite as indicações relativas ao processo de engomar que se encontram nas peças de roupa.

#### Aviso

Para tecidos delicados, recomendamos a utilização da base do ferro de engomar antiaderente BE 6006 da KÄRCHER.

#### Aviso

A base do ferro de engomar deve estar quente, para que o vapor não condense na base e não pingue para a roupa para engomar.

Para a vaporização de cortinas, roupa, etc., o ferro de engomar pode ser mantido na vertical.

- Ajustar o regulador de temperatura do ferro de engomar na zona marcada (●● /MÁX.). Assim que a lâmpada avisadora de aquecimento laranja do ferro de engomar apagar, é possível começar a engomar.
- Pressionar o interruptor de vapor (em cima) ou o interruptor de vapor (em baixo).
  - **Vapor em intervalos:** Pressionar o interruptor de vapor. O vapor é expelido enquanto o interruptor é pressionado.
  - **Vapor contínuo:** Puxar para trás o bloqueio do interruptor de vapor até engatar. O vapor é expelido continuamente. Para soltar o bloqueio, pressionar para a frente.
- Antes de começar a engomar e após uma pausa, direccionar a saída de vapor para um pano, até que o vapor seja expelido uniformemente.

### Engomar a seco

#### ADVERTÊNCIA

#### Danos no aparelho

A falta de água na caldeira causa danos no aparelho. Certifique-se de que existe água na caldeira.

#### ADVERTÊNCIA

#### Danos nas peças de roupa

O não cumprimento das indicações relativas ao processo de engomar que se encontram nas peças de roupa pode causar danos.

Respeite as indicações relativas ao processo de engomar que se encontram nas peças de roupa.

- Ajustar o regulador de temperatura do ferro de engomar de acordo com a peça de roupa.

●	Sintética
●●	Lã, seda
●●●	Algodão, linho

- Aguardar até que a lâmpada avisadora de aquecimento do ferro de engomar apague.  
O ferro de engomar está pronto a ser utilizado.

## Conservação e manutenção

### Descalcificar a caldeira

#### Aviso

Dado que o aparelho acumula calcário, recomendamos que este seja descalcificado de acordo com os valores de enchimento do depósito de água indicados na tabela (ED = valores de enchimento do depósito).

Intervalo de dureza	°dH	mmol/l	ED
I	mole	0-7	0-1,3
II	média	7-14	1,3-2,5
III	dura	14-21	2,5-3,8
IV	muito dura	>21	>3,8

#### Aviso

O serviço de águas ou os serviços públicos poderão fornecer informações quanto à dureza da água da rede.

#### ADVERTÊNCIA

#### Superfícies danificadas

A solução descalcificante pode corroer superfícies sensíveis.

Encha e esvazie o aparelho com cuidado.

- Desligar o aparelho, consultar o capítulo Desligar o aparelho.
- Deixar arrefecer o aparelho.
- Esvaziar o depósito de água.
- Retirar o acessório do suporte do mesmo.
- Abriu o fecho de manutenção. Para este efeito, colocar a extremidade aberta de um tubo de extensão no fecho de manutenção, encaixar na guia e desenroscar.

#### Figura U

- Retirar toda a água da caldeira.

#### ADVERTÊNCIA

#### Danos no aparelho devido ao agente descalcificante

A aplicação de um agente descalcificante inadequado ou de uma dosagem incorrecta do agente descalcificante pode danificar o aparelho.

Utilize apenas o agente descalcificante KÄRCHER.

Utilize 1 unidade de doseamento de agente descalcificante para 0,5 l de água.

- Aplicar a solução descalcificante de acordo com as indicações.
- Encher a caldeira com a solução descalcificante. Não fechar a caldeira.
- Deixar a solução descalcificante actuar durante aprox. 8 horas.
- Retirar toda a solução descalcificante da caldeira.
- Repetir o procedimento de descalcificação, se necessário.
- Lavar a caldeira 2 a 3 vezes com água fria para remover todos os resíduos da solução descalcificante.
- Retirar toda a água da caldeira.
- Secar o armazenamento para o cabo de ligação à rede.
- Voltar a fechar o fecho de manutenção com um tubo de extensão.

## Conservação do acessório

(Acessório - de acordo com o volume do fornecimento)

### Aviso

O pano de chão e a cobertura para o bocal manual estão pré-lavados e podem ser utilizados imediatamente para trabalhar com o aparelho. O pano de microfibras não é adequado para o secador.

### Aviso

Observe os avisos relativos ao tempo de lavagem para lavar os panos. Não utilizar amaciador da roupa para que os panos absorvam melhor a sujidade.

1. Lavar os panos de chão e coberturas na máquina de lavar roupa a 60 °C, no máximo.

## Ajuda com avarias

As avarias têm, geralmente, causas simples que podem ser corrigidas por si com a ajuda do seguinte resumo. Em caso de dúvida ou no caso de se tratar de uma avaria não mencionada aqui, contacte o serviço de assistência técnica autorizado.

### ⚠ ATENÇÃO

#### Perigo de choque eléctrico e queimaduras

É perigoso eliminar falhas enquanto o aparelho estiver ligado à corrente ou se ainda não tiver arrefecido.

Retire a ficha de rede.

Deixe o aparelho arrefecer.

#### A lâmpada avisadora de falta de água acende a vermelho e é emitido um sinal sonoro

Sem água no depósito.

- Encher o depósito de água até à marcação "MÁX."

#### A lâmpada avisadora de falta de água acende a vermelho

Sem água na caldeira. A protecção contra sobreaquecimento da bomba disparou.

1. Desligar o aparelho, consultar o capítulo Desligar o aparelho.
2. Encher o depósito de água.
3. Ligar o aparelho, consultar o capítulo Ligar o aparelho.

O depósito de água não está bem colocado ou apresenta calcário.

1. Remover o depósito de água.
2. Lavar o depósito de água.
3. Colocar o depósito de água e pressionar para baixo até engatar.

#### É impossível pressionar a alavanca de vapor

A alavanca de vapor está protegida com a segurança infantil.

- Deslocar a segurança infantil (interruptor de selecção da quantidade de vapor) para a frente.  
A alavanca de vapor está desbloqueada.

#### Tempo de aquecimento prolongado

A caldeira apresenta calcário.

- Descalcificar a caldeira.

#### Elevada descarga de água

A caldeira apresenta calcário.

- Descalcificar a caldeira.

#### O ferro de engomar com pressão do vapor expele água

- Colocar o regulador de temperatura no nível ●●●.
- Lavar ou descalcificar a caldeira da máquina de limpeza a vapor, ver o capítulo Descalcificar a caldeira.

#### Após uma pausa, saem gotas de água do ferro de engomar com pressão do vapor

No caso de pausas prolongadas, pode haver condensação de vapor na linha de vapor.

- Após uma pausa, direccionar a saída de vapor para um pano, até que o vapor seja expelido uniformemente.

## Dados técnicos

### Ligação eléctrica

Tensão	V	220-240
Fase	~	1
Frequência	Hz	50-60
Tipo de protecção		IPX4
Classe de protecção		I

### Características

Potência de aquecimento	W	2000
Potência de aquecimento do ferro de engomar	W	700
Pressão de trabalho máxima	MPa	0,35
Tempo de aquecimento	Minutos	4
Vapor contínuo	g/min	50
Saída de vapor máxima	g/min	110

### Quantidade de enchimento

Depósito de água	l	0,8
Caldeira	l	0,5

### Medidas e pesos

Peso (sem acessórios)	kg	4,1
Comprimento	mm	350
Largura	mm	280
Altura	mm	270

Reservados os direitos a alterações técnicas.

## Indhold

Generelle henvisninger . . . . .	49
Bestemmelsesmæssig anvendelse . . . . .	49
Miljøbeskyttelse . . . . .	50
Tilbehør og reservedele . . . . .	50
Leveringsomfang . . . . .	50
Garanti . . . . .	50
Sikkerhedsanordninger . . . . .	50
Apparatbeskrivelse . . . . .	50
Montering . . . . .	51
Drift . . . . .	51
Vigtige anvendelseshenvisninger . . . . .	52
Brug af tilbehør . . . . .	52
Pleje og vedligeholdelse . . . . .	54
Hjælp ved fejl . . . . .	55
Tekniske data . . . . .	55

## Generelle henvisninger



Læs den originale driftsvejledning og de vedlagte sikkerhedshenvisninger inden apparatet tages i brug første gang. Betjen apparatet i henhold til disse.

Opbevar begge hæfter til senere brug eller til kommende brugere.

## Bestemmelsesmæssig anvendelse

Dette apparat må kun anvendes til privat brug. Apparatet er beregnet til rengøring med damp og kan anvendes med det egnede tilbehør, som beskrevet i denne drift-

svejledning. Rengøringsmiddel er ikke nødvendigt. Overhold sikkerhedshenvisningerne.

## Miljøbeskyttelse



Emballagen kan genbruges. Sørg for at bortskaffe emballagen miljømæssigt korrekt.



Elektriske og elektroniske maskiner indeholder værdifulde materialer, der kan genbruges, og ofte dele, såsom batterier, akku-pakker eller olie, der ved forkert håndtering eller forkert bortskaffelse kan udgøre en fare for menneskers sundhed og for miljøet. For en korrekt drift af maskinen er disse dele imidlertid nødvendige. Maskiner, der er kendetegnet med dette symbol, må ikke bortskaffes sammen med husholdningsaffaldet.

### Henvisninger til indholdsstoffer (REACH)

Aktuelle oplysninger om indholdsstoffer findes på: [www.kaercher.de/REACH](http://www.kaercher.de/REACH)

## Tilbehør og reservedele

Anvend kun originaltilbehør og -reservedele. De er en garanti for en sikker og fejlfri drift af maskinen. Informationer om tilbehør og reservedele findes på [www.kaercher.com](http://www.kaercher.com).

## Leveringsomfang

Maskinens leveringsomfang er vist på emballagen. Kontroller ved udpakningen, om indholdet er komplet. Kontakt venligst forhandleren, hvis der mangler tilbehør eller ved transportskader.

## Garanti

I de enkelte lande gælder de af vore forhandlere fastlagte garantibetingelser. Eventuelle fejl på maskinen afhjælpes gratis inden for garantien, såfremt fejlen kan tilskrives en materiale- eller produktionsfejl. Hvis du ønsker at gøre garantien gældende, bedes du henvende dig til sin forhandler eller nærmeste kundeservice medbringende kvittering for købet. (Se adressen på bagsiden)

## Sikkerhedsanordninger

### ⚠ FORSIGTIG

**Manglende eller ændrede sikkerhedsanordninger**  
Sikkerhedsanordninger fungerer som din beskyttelse. Sikkerhedsanordninger må aldrig ændres eller ignoreres.

### Symboler på apparatet

(alt efter apparattype)

	Fare for forbrænding, apparatets overflader bliver varm under drift
	Skoldningsfare pga. damp
	Læs driftsvejledning

### Trykregulator

Trykregulatoren holder trykket i dampkedlen så konstant som muligt under driften. Opvarmningen slukkes, når det maksimale driftstryk i dampkedlen er nået, og tændes igen ved et trykfald i dampkedlen som følge af dampudtagning.

## Sikkerhedstermostat

Sikkerhedstermostaten forhindrer en overophedning af apparatet. Hvis trykregulatoren og kedelthermostaten svigter i tilfælde af fejl og apparatet overopheder, frakobler sikkerhedstermostaten apparatet. Henvend dig til den ansvarlige KÄRCHER kundeservice for nulstilling af sikkerhedstermostaten.

## Kedelthermostat

Kedelthermostaten frakobler varmen i tilfælde af fejl, f.eks. hvis der ikke er vand i dampkedlen og temperaturen i dampkedlen stiger. Så snart du påfylder vand, er apparatet atter klar til brug.

## Vedligeholdelseslås

Vedligeholdelseslåsen låser dampkedlen mod det foreliggende tryk. Vedligeholdelseslåsen er samtidig en overtrykventil. Hvis trykregulatoren er defekt og damptrykket i dampkedlen stiger, åbner overtrykventilen og dampen kommer ud gennem vedligeholdelseslåsen. Henvend dig til den ansvarlige KÄRCHER kundeservice for genstart af apparatet.

## Apparatbeskrivelse

I denne driftsvejledning beskrives det maksimale udstyr. Afhængig af modellen er der forskelle i leveringsomfanget (se emballage).

### Figurer se grafiksde

#### Figur A

- 1 Apparatstikdåse med afdækning
- 2 Vandtank
- 3 Påfyldningsåbning vandtank
- 4 Kontakt - Til
- 5 Kontakt - Fra
- 6 Kontrollampe (grøn) - Varme
- 7 Kontrollampe (rød) - Vandmangel
- 8 Bæregreb
- 9 Holder til tilbehør
- 10 Holder til tilbehør
- 11 Vedligeholdelseslås
- 12 Opbevaring til nettilslutningsledning
- 13 Parkeringsholder til gulv-mundstykke
- 14 Nettilslutningsledning med netstik
- 15 Løbehjul (2 stk.)
- 16 Styrerulle
- 17 Dampspistol
- 18 Damparm
- 19 Sikkerhedstast
- 20 Vælgerkontakt for dampmængde (med børnesikring)
- 21 Dampslange
- 22 Dampstik
- 23 Punktstråledyse
- 24 Rundbørste (lille)

- 25 \*\*Powerdyse
- 26 \*\*Rundbørste (stor)
- 27 Hånddyse
- 28 Mikrofiberbeklædning hånddyse
- 29 Forlængerrør (2 stk.)
- 30 Sikkerhedstast
- 31 Gulv-mundstykke
- 32 Velcroforbindelse
- 33 Mikrofiberklud (1 stk.)
- 34 \*\*Mikrofiberklud (2 stk.)
- 35 \*\*Tæppeglider
- 36 Afkalkningsmiddel
- 37 Damptrykstrygejern
- 38 Kontrollampe (orange) - Varme
- 39 Kontakt damp (oppe)
- 40 Lås til kontakt damp
- 41 Kontakt damp (nede)
- 42 Temperaturregulator
- 43 Dampstik

\*\* SC 4 EasyFix Premium Iron

## Montering

### Montering af tilbehør

1. Isæt styreulde og løbehjul og lad dem gå i hak.  
**Figur B**
2. Åbn apparatstikdåsens afdækning.  
**Figur E**
3. Isæt dampstikket i apparatstikdåsen, indtil dampstikket går tydeligt i hak.  
**Figur E**
4. Skub tilbehørets åbne ende på damp pistolen, indtil sikkerhedstasten på damp pistolen går i hak.  
**Figur J**
5. Skub tilbehørets åbne ende på punktstråledysen.  
**Figur K**
6. Forbind forlængerrør med damp pistolen.
  - a Skub det 1. forlængerrør på damp pistolen, indtil sikkerhedstasten på damp pistolen går i hak. Forbindelsesrøret er forbundet.
  - b Skub det 2. forlængerrør på det 1. forlængerrør. Forbindelsesrørene er forbundet.
7. Skub tilbehøret og/eller gulv-mundstykket på forlængerrørets frie ende.  
**Figur M**  
Tilbehøret er forbundet.

### Adskillelse af tilbehør

1. Sæt vælgerkontakten for dampmængde bagud. Damparmen er spærret.
2. Tryk apparatstikdåsens afdækning nedad, og træk dampstikket ud af apparatstikdåsen.
3. Tryk på sikkerhedstasten og træk delene fra hinanden.  
**Figur R**

## Drift

### Påfyldning af vand

Vandtanken kan til hver en tid tages af i forbindelse med fyldning, eller kan fyldes direkte på apparatet.

#### **BEMÆRK**

#### **Skader på apparatet**

Dyserne kan tilstoppe eller vandstandsvisningen kan blive beskadiget på grund af uegnet vand. Påfyld ikke udelukkende destilleret vand. Anvend maksimalt 50 % destilleret vand blandet med postevand. Påfyld ikke kondensvand fra tørretumbleren. Påfyld ikke opsamlet regnvand. Påfyld ikke rengøringsmidler eller andre tilsætninger (f.eks. dufte).

### Aftagning af vandtank for påfyldning

1. Træk vandtanken lodret opad.  
**Figur C**
2. Fyld vandtanken lodret med postevand eller en blanding af postevand og maksimalt 50 % destilleret vand op til markeringen "MAX".
3. Isæt vandtanken og tryk den nedad, indtil den går i hak.

### Påfyldning af vandtank direkte på apparatet

1. Fyld postevand eller en blanding af postevand og maksimalt 50 % destilleret vand fra en beholder op til markeringen "MAX" i vandtankens påfyldningsåbning.

### Figur D

### Tilkobling af apparatet

#### **Obs**

Hvis der ikke er vand i dampkedlen eller der er for lidt vand, starter vandpumpen og transporterer vandet fra vandtanken til dampkedlen. Påfyldningsprocessen kan vare flere minutter.

#### **Obs**

Apparatet slukker ventilen for hver 60 sekunder, hvilket kan høres med et stille klik. Lukningen forhindrer, at ventilen sætter sig fast. Dampudgangen påvirkes ikke af dette.

1. Stil apparatet på en fast undergrund.
2. Sæt netstikket i stikkontakten.

### Figur F

3. Tryk på kontakt-Til.  
Den grønne kontrollampe-varme blinker.

### Figur G

4. Vent til den grønne kontrollampe-varme lyser konstant.

### Figur H



5. Tryk på damparmen.

### Figur I

Dampen strømmer ud.

### Indstilling af dampmængden

Den udstømmende dampmængde indstilles med vælgerkontakten for dampmængde. Vælgerkontakten har 3 positioner:

	Maksimal dampmængde
	Reduceret dampmængde



Ingen damp - børnesikring

**Obs**

I denne position kan damparmen ikke aktiveres.

1. Sæt vælgerkontakten for dampmængde på den dampmængde, der er behov for.
2. Tryk på damparmen.
3. Inden start på rengøringen rettes dampspistolen hen på en klud, indtil dampen strømmer ensartet ud.

### Påfyldning af vand

Ved vandmangel blinker kontrollampe-vandmangel rødt og der lyder et signal.

**Obs**

Vandpumpen fylder dampkedlen i intervaller. Hvis påfyldningen lykkes, slukker den røde kontrollampe-vandmangel.

**Obs**

Hvis der ikke er vand i dampkedlen eller der er for lidt vand, starter vandpumpen og transporterer vandet fra vandtanken til dampkedlen. Påfyldningsprocessen kan vare flere minutter.

**BEMÆRK**

### Skader på apparatet

Dyserne kan tilstoppe eller vandstandsvisningen kan blive beskadiget på grund af uegnet vand. Påfyld ikke udelukkende destilleret vand. Anvend maksimalt 50 % destilleret vand blandet med postevand. Påfyld ikke kondensvand fra tørretumbleren. Påfyld ikke opsamlet regnvand. Påfyld ikke rengøringsmidler eller andre tilsætninger (f.eks. dufte).

1. Fyld vandtanken op til markeringen "MAX" med postevand eller en blanding af postevand og maksimalt 50 % destilleret vand. Apparatet er klar til brug.

### Slukning af apparatet

1. Tryk på kontakt-Fra.
- Figur P**  
Apparatet er slukket.
  2. Tryk på damparmen, indtil der ikke længere strømmer damp ud.

### Figur Q

Dampkedlen er trykløst.

3. Sæt børnesikringen (vælgerkontakt for dampmængde) bagud. Damparmen er spærret.
4. Tryk apparatstikdåsens dæksel nedad, og træk dampstikket ud af apparatstikdåsen.
5. Træk netstikket ud af stikkontakten.
6. Tøm vandtanken.

### Skylning af dampkedel

Skyl apparatets dampkedel senest efter hver 10. tankfyldning.

1. Slukning af apparatet, se kapitlet Slukning af apparatet.
2. Lad apparatet afkøle.
3. Tøm vandtanken.
4. Tag tilbehøret ud af tilbehørholderne.
5. Åbn vedligeholdelseslåsen. Sæt den åbne ende af et forlængerrør på vedligeholdelseslåsen, sæt i hak i styringen og skru op.

### Figur U

6. Fyld dampkedlen med vand og ryst kraftigt. Derved løsner kalkresterne på bunden af dampkedlen sig.

7. Tøm dampkedlen fuldstændigt for vand.

### Figur V

### Opbevaring af apparatet

1. Isæt forlængerrør i de store holdere til tilbehør.
2. Sæt hånddyse og punktstråledyse på hver 1 forlængerrør.
3. Fastgør den store rundbørste på punktstråledysen.
4. Isæt den lille rundbørste og dyserne i de mellemste holdere til tilbehør.
5. Sæt gulv-mundstykket fast i parkeringsholderen.

### Figur S

6. Rul dampslangen rundt om forlængerrørene og sæt dampspistolen i gulv-mundstykket.

### Figur T

7. Rul netkablet rundt om forlængerrørene.
8. Læg netkablet i tilbehørsrummet.
9. Opbevar apparatet på et tørt og frostsikret sted.

## Vigtige anvendelsehenvisninger

### Rengør gulvflader

Vi anbefaler at fejle eller støvsuge gulvet før brug af apparatet. Således er gulvet frit for snavs og løse partikler allerede før damprengøringen.

### Opfriskning af tekstiler

Prøv altid apparatet på et diskret sted inden behandlingen, for at teste tekstilernes tolerance: Damp på tekstilet, lad det tørre og kontroller efterfølgende for ændringer af farve eller form.

### Rengør belagte eller lakerede overflader

**BEMÆRK**

### Beskadigede overflader

Damp kan løsne voks, møbelpolitur, kunststofbelægnings eller farve og lister på kanter.

Ret ikke dampen mod limede kanter, da listen kan løsne sig.

Anvend ikke apparatet til rengøring af ubehandlede træ- eller parketgulve.

Anvend ikke apparatet til rengøring af lakerede eller kunststofbelagte overflader, som f.eks. køkken- eller stuemøbler, døre eller parket.

1. For at rengøre disse overflader kan du dampe på en klud og tørre overfladerne af hermed.

### Glaserengøring

**BEMÆRK**

### Glasbrud og beskadigede overflader

Damp kan beskadige forseglede områder på vinduesrammen og ved lave udetemperaturer føre til spændinger på overfladen af vinduesruder og derved til glasbrud.

Ret ikke dampen mod forseglede områder på vinduesrammen.

Opvarm vinduesruder ved lave udetemperaturer ved at dampe let på hele glasoverfladen.

- Rengør vinduesfladen med hånddyse og beklædning. Anvend en vinduesskraber til at fjerne vandet eller tør ruderne af.

## Brug af tilbehør

### Dampspistol

Dampspistolen kan anvendes i de følgende brugsområder uden tilbehør:

- Til fjernelse af mindre folder på hængende tekstiler: Pådampning af tekstilet fra 10-20 cm afstand.
- Til afstøvning med fugtig klud: Damp kortvarigt på en klud og tør møblerne af hermed.



## Punktstråledyse

Punktstråledysen er egnet til rengøring af svært tilgængelige steder, fuger, armaturer, afløb, vaskekummer, toiletter, persienner eller radiatorer. Jo tættere punktstråledysen kommer på det snavsede sted, desto højere er rengøringsvirkningen, da temperatur og dampmængde er højest ved dyseudgangen. Kraftige kalkaflejringer kan behandles med et egnet rengøringsmiddel før damprengøringen. Lad rengøringsmidlet virke ca. 5 minutter og påfør derefter damp.

1. Skub punktstråledysen på damppestolen.

### Figur J

## Rundbørste (lille)

Den lille rundbørste egner sig til rengøring af genstridigt snavs. Ved at børste kan genstridigt snavs fjernes lettere.

### BEMÆRK

#### Beskadigede overflader

Børsten kan ridse følsomme overflader.

Er ikke egnet til rengøring af følsomme overflader.

1. Monter den lille rundbørste på punktstråledysen.

### Figur K

## Rundbørste (stor)

Den store rundbørste egner sig til rengøring af store afrundede flader, f.eks. vaskekummer, brusebadekar, badekar, køkkenvaske.

### BEMÆRK

#### Beskadigede overflader

Børsten kan ridse følsomme overflader.

Er ikke egnet til rengøring af følsomme overflader.

1. Monter den store rundbørste på punktstråledysen.

### Figur K

## Powerdyse

Powerdysen egner sig til rengøring af genstridigt snavs, udblæsning i hjørner, fuger osv.

1. Monter powerdysen som rundbørsten på punktstråledysen.

### Figur K

## Hånddysen

Hånddysen egner sig til rengøring af mindre afvaskelige overflader, brusekabiner og spejle.

1. Skub hånddysen som punktstråledysen på damppestolen.

### Figur J

2. Træk beklædningen over hånddysen.

## Gulv-mundstykke

Gulv-mundstykket egner sig til rengøring af afvaskelige væg- og gulvbelægninger, f.eks. stengulve, fliser og PVC-gulve.

### BEMÆRK

#### Skader på grund af damppåvirkning

Varme og gennemfugtning kan føre til skader.

Prøv derfor inden anvendelsen varmestyrken og damppåvirkningen på et diskret sted med den mindste dampmængde.

#### Obs

Rengøringsmiddelrester eller plejeemulsioner på den overflade, der skal rengøres, kan ved damprengøring medføre striber, der dog forsvinder efter flere anvendelser.

Vi anbefaler at feje eller støvsuge gulvet før brug af apparatet. Således er gulvet frit for snavs og løse partikler allerede før damprengøringen. Arbejd dig langsomt frem på kraftigt snavsede overflader, for at lade dampen virke længere.

1. Forbind forlængerrør med damppestolen.

### Figur L

2. Skub gulv-mundstykket på forlængerrøret.

### Figur M

3. Fastgør gulvklud på gulv-mundstykket.

- a Læg gulvkluden med velcrobåndene opad på gulvet.

- b Sæt gulv-mundstykket på gulvkluden med et let tryk.

### Figur N

Gulvkluden sætter sig selv fast på gulv-mundstykket ved hjælp af velcrobåndet.

## Aftagning af gulvklud

1. Sæt en fod på gulvkludens fodflap og løft gulv-mundstykket opad.

### Figur N

#### Obs

I starten er gulvkludens velcrobånd stadig meget stærkt og er eventuelt svært at fjerne fra gulv-mundstykket. Efter flere ganges brug og efter vask af gulvkluden er det lettere at fjerne den fra gulv-mundstykket, og den har opnået den optimale vedhæftning.

## Parkering af gulv-mundstykke

1. Sæt gulv-mundstykket fast i parkeringsholderen ved en arbejds pause.

### Figur S

## Tæppeglider

Med tæppeglideren kan man friske tæpper op.

### BEMÆRK

#### Skader på tæppeglider og tæppe

Snavs på tæppeglideren, samt varme og gennemvædning kan medføre skader på tæppet.

Prøv derfor inden anvendelsen varmestyrken og damppåvirkningen på tæppet på et diskret sted med den mindste dampmængde.

Vær opmærksom på tæppeproducentens rengøringsanvisninger.

Sørg for at støvsuge tæppet og fjerne pletter inden anvendelse af tæppeglideren.

Fjern eventuelle vandansamlinger (kondensat) i apparatet, før anvendelse og efter driftspausen, ved afdampning i et afløb (uden gulvklud/med tilbehør).

Anvend kun tæppeglideren med gulvklud på gulv-mundstykke.

Udfør damprengøring på lavt damptrin ved anvendelse af tæppeglideren.

For at undgå en stærk gennemfugtning og risikoen for beskadigelse pga. temperaturpåvirkning, må dampen ikke rettes kontinuerligt på et sted (højest 5 sekunder). Anvend ikke tæppeglideren på højluvede tæpper.

## Fastgør tæppeglideren på gulv-mundstykket

1. Fastgør gulvkluden på gulv-mundstykket, se kapitel Gulv-mundstykke.

### Figur N

2. Lad gulv-mundstykket glide ind i tæppeglideren med et let tryk og klik på plads.

### Figur O

3. Start tæpperensningen.

## Tag tæppeglideren af gulv-mundstykket

### △ FORSIGTIG

#### Forbrændinger på foden

Tæppeglideren kan blive overophedet ved pådampning.

Betjen og fjern ikke tæppeglideren med bare fødder eller åbne sandaler.

Tæppeglideren bør kun betjenes og fjernes med egnet fodtøj.

1. Tryk tæppegliderens laske nedad med skospidsen.

2. Løft gulv-mundstykket opad.

#### Figur O

### Damptrykstrygejern

#### Obs

Vi anbefaler at anvende KÄRCHER strygebordet med aktiv-dampopsugning. Dette strygebord er optimalt tilpasset til det købte apparat. Det gør strygningen lettere og hurtigere. Det anvendte strygebord bør altid have et dampgennemtrængeligt, gitteragtigt strygeunderlag.

1. Kontrollér, at der i damprensersens dampkedel er postevand eller en blanding af postevand og maksimalt 50 % destilleret vand.
2. Isæt strygejernets dampstik i apparatstikdåsen, indtil det går tydeligt i hak.  
Visning - strygejern lyser grøn.
3. Ibrugtagning af damprensere, se kapitlet Tilkobling af apparatet.
4. Vent indtil damprensere er klar til brug.

### Dampstrygning

Samtlige tekstiler kan stryges med damp. Følsomme stoffer eller print stryges på bagsiden eller iht. producentens angivelser.

#### BEMÆRK

##### Skader på beklædningsstykker

Hvis strygeangivelserne i beklædningsstykket ikke overholdes kan det medføre skader.

Overhold strygeangivelserne i beklædningsstykket.

#### Obs

Til følsomme tekstiler anbefaler vi brugen af KÄRCHER non-stick strygesål BE 6006.

#### Obs

Strygejernssålen skal være varm, så dampen ikke kondenserer på sålen og tørrer på strygetøjet.

Til dampning af gardiner, kjoler, osv. kan strygejern holdes lodret.

1. Indstil strygejernets temperaturregulator inden for det markerede område (●● /MAX). Så snart den orange kontrollampe-varme for strygejern slukker, kan du begynde at stryge.
2. Aktivér kontakten damp (oppe) eller kontakten damp (nede).
  - **Intervaldampning:** Tryk på kontakten damp. Der strømmer damp ud, så længe der trykkes på kontakten.
  - **Kontinuerlig dampning:** Træk låsen til kontakten damp bagud, indtil den går i hak. Der strømmer konstant damp ud. Tryk låsen fremad for at løse.
3. Inden start på strygningen og efter strygepauser rettes dampstødet hen på en klud, indtil dampen strømmer ensartet ud.

### Tørstrygning

#### BEMÆRK

##### Skader på apparatet

Vandmangel i dampkedlen medfører skader på apparatet

Kontrollér, at der er vand i dampkedlen.

#### BEMÆRK

##### Skader på beklædningsstykker

Hvis strygeangivelserne i beklædningsstykket ikke overholdes kan det medføre skader.

Overhold strygeangivelserne i beklædningsstykket.

1. Indstil strygejernets temperaturregulator passende til beklædningsstykket.

●	Syntetiske materialer
●●	Uld, silke
●●●	Bomuld, hør

2. Vent indtil strygejernets kontrollampe-varme slukker.

Strygejern er klar til at stryge.

## Pleje og vedligeholdelse

### Afkalkning af dampkedel

#### Obs

Da kalk sætter sig fast i apparatet, anbefaler vi, at apparatet afkalkes efter det i tabellen angivne antal påfyldninger af vandtanken (PV= påfyldninger af vandtank).

Hårdhedsområde		°dH	mmol/l	PV
I	blødt	0-7	0-1,3	100
II	mellem	7-14	1,3-2,5	90
III	hårdt	14-21	2,5-3,8	75
IV	meget hårdt	>21	>3,8	50

#### Obs

Vandbygningsdirektoratet eller de kommunale værker leverer oplysninger om postevandets hårdhed.

#### BEMÆRK

##### Beskadigede overflader

Afkalkeropløsningen kan angribe følsomme overflader. Påfyld og tøm apparatet forsigtigt.

1. Sluk apparatet, se kapitlet Slukning af apparatet.
2. Lad apparatet afkøle.
3. Tøm vandtanken.
4. Tag tilbehøret ud af tilbehørholderne.
5. Åbn vedligeholdelseslåsen. Sæt dernæst den åbne ende af et forlængerrør på vedligeholdelseslåsen, sæt i hak i styrehjulet og drej.

#### Figur U

6. Tøm dampkedlen fuldstændigt for vand.

#### BEMÆRK

##### Skader på apparatet på grund af afkalkningsmiddel

Et uegnet afkalkningsmiddel og fejl dosering af afkalkningsmiddel kan beskadige apparatet.

Anvend udelukkende KÄRCHER afkalkningsmiddel.

Anvend 1 doseringsenhed af afkalkningsmidlet til 0,5 l vand.

7. Bland afkalkningsopløsningen i henhold til anvisningerne på afkalkningsmidlet.
8. Fyld afkalkningsmiddel i dampkedlen. Lås ikke dampkedlen.
9. Lad afkalkningsopløsningen virke i ca. 8 timer.
10. Tøm dampkedlen fuldstændigt for afkalkningsopløsning.
11. Gentag om nødvendigt afkalkningsforløbet.
12. Skyl dampkedlen 2-3 gange med koldt vand for at fjerne alle rester af afkalkningsmiddel.
13. Tøm dampkedlen fuldstændigt for vand.
14. Tør opbevaringsstedet til nettislutningsledning.
15. Skru vedligeholdelseslåsen til med et forlængerrør.

### Pleje af tilbehøret

(Tilbehør - afhængigt af leveringsomfang)

#### Obs

Gulvkluden og beklædningen til hånddysen er forvaske- og kan anvendes til arbejde med apparatet med det

samme. Mikrofiberkludene er ikke egnede til tørretumb-  
ling.

#### Obs

Vær oppmerksom på vaskeanvisningen ved vask af kludene. For at kludene kan optage snavs, må der ikke anvendes skyllemiddel.

1. Vask gulvklude og beklædninger ved højest 60 °C i vaskemaskinen.

## Hjælp ved fejl

Fejl skyldes ofte enkle årsager, som du selv kan afhjælpe ved hjælp af følgende oversigt. I tvivlstilfælde eller ved fejl, der ikke nævnes her, skal du kontakte den autoriserede kundeservice.

#### ⚠ ADVARSEL

#### Fare for elektrisk stød og forbrænding

Det er farligt at reparere fejl når apparatet er tilsluttet strømnettet eller ikke er afkølet.

Træk netstikket ud.

Lad apparatet køle af.

#### Kontrollampe-vandmangel blinker rød og der lyder et signal

Ingen vand i tanken.

- Fyld vandtanken op til markeringen "MAX".

#### Kontrollampe-vandmangel lyser rød

Ingen vand i dampkedlen. Pumpens overophedningsbeskyttelse er blevet udløst.

1. Slukning af apparatet, se kapitlet Slukning af apparatet.
2. Fyld vandtanken.
3. Tilkobling af apparatet, se kapitlet Tilkobling af apparatet.

Vandtanken er ikke isat korrekt eller er kalket til.

1. Tag vandtanken af.
2. Skyl vandtanken.
3. Isæt vandtanken og tryk den nedad, indtil den går i hak.

#### Man kan ikke trykke på damparmen

Damparmen er sikret med børnesikringen.

- Sæt børnesikringen (vælgerkontakt for dampmængde) fremad.  
Damparmen er opspærret.

#### Lang opvarmningstid

Dampkedlen er forkalket.

- Afkalk dampkedel.

#### Stor vandudstrømning

Dampkedlen er forkalket.

- Afkalk dampkedlen.

#### Damptrykstrygejern "spytter" vand ud

- Stil temperaturregulatoren på trin ●●●.
- Skyl eller afkalk damprenserens dampkedel, se kapitlet Afkalkning af dampkedel.

#### Efter strygepauser kommer der vand ud af damptrykstrygejernet

Ved længere strygepauser kan der kondensere damp i dampledningen.

- Efter strygepauser rettes dampstødet hen på en klud, indtil dampen strømmer ensartet ud.

## Tekniske data

#### Elektrisk tilslutning

Spænding	V	220-240
Fase	~	1
Frekvens	Hz	50-60
Kapslingsklasse		IPX4
Beskyttelsesklasse		I

Ydelsesdata		
Varmeeffekt	W	2000
Varmeeffekt strygejern	W	700
Maksimalt driftstryk	MPa	0,35
Opvarmningstid	Minutter	4
Kontinuerlig dampning	g/min	50
Maksimalt dampstød	g/min	110

#### Påfyldningsmængde

Vandtank	l	0,8
Dampkedel	l	0,5

#### Mål og vægt

Vægt (uden tilbehør)	kg	4,1
Længde	mm	350
Bredde	mm	280
Højde	mm	270

Der tages forbehold for tekniske ændringer.

## Indhold

Generelle merknader	55
Forskriftsmessig brug	55
Miljøvern	55
Tilbehør og reservedeler	56
Leveringsomfang	56
Garanti	56
Sikkerhedsinnetninger	56
Beskrivelse av apparatet	56
Montering	57
Drift	57
Viktig bruksinformasjon	58
Bruk af tilbehør	58
Stell og vedlikehold	60
Utbedring av feil	60
Tekniske data	61

## Generelle merknader



Les denne oversettelsen av den originale driftsveiledningen før apparatet tas i bruk første gang, og følg de vedlagte sikkerhetsanvisningene. Følg disse anvisningene. Oppbevar begge deler til senere bruk eller for annen eier.

## Forskriftsmessig bruk

Dette apparatet skal kun brukes til private formål. Apparatet er ment for rengjøring med damp og kan brukes med egnet tilbehør, som beskrevet i denne bruksanvisningen. Rengjøringsmiddel er ikke nødvendig. Følg sikkerhetsanvisningene.

## Miljøvern



Materialet i emballasjen kan resirkuleres. Kvitt deg med emballasjen på miljøvennlig måte.



Elektriske og elektroniske apparater inneholder verdifulle resirkulerbare materialer og ofte deler batterier, batteripakker eller olje. Disse kan utgjøre en potensiell fare for helse og miljø ved feil bruk eller feil avfallsbehandling. Disse delene er imidlertid nødvendige for korrekt drift av apparatet. Apparatet merket med dette symbolet skal ikke kastes i husholdningsavfallet.

## Anvisninger om innhold (REACH)

Aktuell informasjon om stoffene i innholdet finner du under: [www.kaercher.de/REACH](http://www.kaercher.de/REACH)

## Tilbehør og reservedeler

Bruk bare originalt tilbehør og originale reservedeler; de garanterer for en sikker og problemfri drift av apparatet. Informasjon om tilbehør og reservedeler finner du på [www.kaercher.com](http://www.kaercher.com).

## Leveringsomfang

Apparatets leveringsomfang er vist på emballasjen. Kontroller at innholdet i pakken er komplett når du pakker ut. Manglende tilbehør eller transportskader skal meldes til forhandleren.

## Garanti

Vår ansvarlige salgsorganisasjon for det enkelte land har utgitt garantibetingelsene som gjelder i det aktuelle landet. Eventuelle feil på apparatet repareres gratis i garantitiden dersom disse kan føres tilbake til material- eller produksjonsfeil. Ved behov for garantireparasjoner, vennligst henvend deg med kjøpskvitteringen til din forhandler eller nærmeste autoriserte kundeservice. (Se adresse på baksiden)

## Sikkerhetsinnretninger



### ⚠ FORSIKTIG

#### Manglende eller endrede sikkerhetsinnretninger

Sikkerhetsinnretningene tjener til din egen sikkerhet. Du må aldri forandre eller omgå sikkerhetsinnretninger.

### Symboler på apparatet

(avhengig av apparattype)

	Fare for forbrenning, apparatoverflaten blir varm under bruk
	Fare for skålding fra damp
	Les bruksanvisningen

### Trykkregulator

Trykkregulatoren holder trykket i dampkjelen så konstant som mulig under drift. Når det maksimale driftstrykket i dampkjelen er nådd, slås oppvarmingen av. Når trykket i dampkjelen faller igjen fordi damp tappes ut, slås oppvarmingen på igjen.

### Sikkerhetstermostat

Sikkerhetstermostaten forhindrer at apparatet overoppheites. Hvis trykkregulatoren og kjelthermostaten svikter ved en feil og apparatet overoppheites, kobler sikkerhetstermostaten ut apparatet. Ta kontakt med den ansvarlige KÄRCHER kundeservice for å nullstille sikkerhetstermostaten.

### Kjelthermostat

Kjelthermostaten kobler ut oppvarmingen ved feil, f.eks. hvis det ikke er vann i dampkjelen og temperaturen i dampkjelen stiger. Så snart det etterfylles vann, er apparatet klart til drift igjen.

### Vedlikeholdslås

Vedlikeholdslåsen stenger dampkjelen mot damptrykket som oppstår. Vedlikeholdslåsen er samtidig en overtrykksventil. Hvis trykkregulatoren er defekt og

damptrykket i dampkjelen stiger, åpnes overtrykksventilen og det kommer damp oppover ut av vedlikeholdslåsen.

Ta kontakt med den ansvarlige KÄRCHER kundeservice før apparatet tas i bruk igjen.

## Beskrivelse av apparatet

I denne bruksanvisningen beskrives maks. utstyr. Alt etter modell kan det være ulike leveringsomfang (se emballasjen).

Figurer, se grafikkside

Figur A

- ① Apparatstikkontakt med deksel
- ② Vanntank
- ③ Påfyllingsåpning vanntank
- ④ Bryter - På
- ⑤ Bryter - Av
- ⑥ Kontrolllampe (grønn) - oppvarming
- ⑦ Kontrolllampe (rød) - vannmangel
- ⑧ Bærehåndtak
- ⑨ Holder for tilbehør
- ⑩ Holder for tilbehør
- ⑪ Vedlikeholdslås
- ⑫ Oppbevaring for strømledning
- ⑬ Parkeringsholder for gulvmunnstykke
- ⑭ Strømledning med strømstøpsel
- ⑮ Løpehjul (2 stk.)
- ⑯ Styrehjul
- ⑰ Damppestol
- ⑱ Damparm
- ⑲ Låseknapp
- ⑳ Valgbryter for dampmengde (med barnesikring)
- ㉑ Dampslange
- ㉒ Dampstøpsel
- ㉓ Nåledyse
- ㉔ Rundbørste (liten)
- ㉕ \*\*Powerdyse
- ㉖ \*\*Rundbørste (stor)
- ㉗ Håndmunnstykke
- ㉘ Mikrofibertrekk håndmunnstykke
- ㉙ Forlengelsesrør (2 stk.)
- ㉚ Låseknapp
- ㉛ Gulvmunnstykke
- ㉜ Borrelåsforbindelse
- ㉝ Gulvklut av mikrofiber (1 stk.)
- ㉞ \*\*Gulvklut av mikrofiber (2 stk.)
- ㉟ \*\*Teppeglider
- ㊱ Avkalkingsmiddel

- 37 Damptrykkstrykejern
- 38 Kontrollampe (oransje) - oppvarming
- 39 Dampknapp (oppe)
- 40 Lås for dampknapp
- 41 Dampknapp (nede)
- 42 Temperaturregulator
- 43 Dampstøpsel

\*\* SC 4 EasyFix Premium Iron

## Montering

### Montere tilbehør

- Sett inn styrehjul og løpehjul og sørg for at de smekker i lås.  
**Figur B**
  - Åpne lokket på apparatets stikkontakt.  
**Figur E**
  - Sett inn dampstøpselet i apparatets stikkontakt inntil du hører at dampstøpselet smekker i lås.  
**Figur E**
  - Den åpne enden til tilbehøret skyves på dampstøpselen til låseknappen på dampstøpselen smekker i lås.  
**Figur J**
  - Den åpne enden til tilbehøret skyves på nåledysen.  
**Figur K**
  - Koble forlengelsesrør på dampstøpselen.
    - Skyv det 1. forlengelsesrøret på dampstøpselen til låseknappen til dampstøpselen smekker i lås. Forbindelsesrøret er koblet til.
    - Skyv det 2. forlengelsesrøret på det 1. forlengelsesrøret. Forbindelsesrørene er koblet sammen.
- Figur L**
- Skyv tilbehøret og/eller gulvmunnstykket på den ledige enden av forlengelsesrøret.  
**Figur M**  
Tilbehøret er koblet til.

### Koble fra tilbehøret

- Still valgbyteren for dampmengden bakover. Damparmen er sperret.
- Trykk lokket til apparatstikkkontakten ned og trekk dampstøpselet ut av apparatstikkkontakten.
- Trykk på låseknappen og trekk delene fra hverandre.  
**Figur R**

## Drift

### Fylle på vann

Vanntanken kan tas av når som helst for påfylling, eller fylles direkte på apparatet.

#### OBS

#### Skade på apparatet

Uegnet vann kan føre til at dysene blir tilstoppet eller vannivåindikatoren blir skadet.

Ikke fyll på rent destillert vann. Bruk maks. 50 % destillert vann blandet med springvann.

Ikke fyll på kondensvann fra tørketrommelen.

Ikke fyll på oppsamlet regnvann.

Ikke fyll på rengjøringsmidler eller andre tilsetninger (f.eks. dufter).

### Ta av vanntanken for påfylling

- Trekk vanntanken loddrett oppover.  
**Figur C**

- Fyll vanntanken loddrett med springvann eller en blanding av springvann og maks. 50 % destillert vann til markeringen "MAX".
- Sett inn vanntanken og trykk den ned til den klikker på plass.

### Fylle vanntanken direkte på apparatet

- Fyll springvann eller en blanding av springvann og maks. 50 % destillert vann fra en beholder i påfyllingsåpning vanntank til markeringen "MAX".

#### Figur D

### Slå på apparatet

#### Merknad

Hvis det ikke er noe eller for lite vann i dampkjelen, starter vannpumpen og transporterer vann fra vanntanken til dampkjelen. Påfyllingen kan ta flere minutter.

#### Merknad

Apparatet lukker ventilen en kort periode hvert 60. sekund, i den forbindelse høres et lavt klikk. Lukkingen forhindrer at ventilen setter seg fast. Damputgangen blir ikke påvirket av dette.

- Sett apparatet på et fast underlag.
- Sett strømtøpselet i en stikkontakt.

#### Figur F

- Trykk på På-bryteren. Den grønne kontrollampen for oppvarming blinker.

#### Figur G

- Vent til den grønne kontrollampen for oppvarming lyser permanent.

#### Figur H



- Trykk på damparmen.

#### Figur I

Det strømmer damp ut.

### Regulering av dampmengden

Med valgbyteren for dampmengden reguleres dampmengden som strømmer ut. Valgbyteren har 3 stillinger:

	Maksimal dampmengde
	Redusert dampmengde
	Ingen damp - barnesikring <b>Merknad</b> <i>I denne stillingen kan damparmen ikke betjenes.</i>

- Still valgbyteren for dampmengden på nødvendig dampmengde.
- Trykk på damparmen.
- Før rengjøringen begynner, må du nå rette dampstøpselen på et tørkle, inntil dampen strømmer ut regelmessig.

### Etterfylle vann

Ved vannmangel blinker kontrollampen for vannmangel rødt og det lyder en signaltone.

#### Merknad

Vannpumpen fyller dampkjelen i intervaller. Hvis påfyllingen er vellykket, slukker den røde kontrollampen for vannmangel.

#### Merknad

Hvis det ikke er noe eller for lite vann i dampkjelen, starter vannpumpen og transporterer vann fra vanntanken til dampkjelen. Påfyllingen kan ta flere minutter.

## OBS

### Skade på apparatet

Uegnet vann kan føre til at dysene blir tilstoppet eller vannivindikatoren blir skadet.

Ikke fyll på rent destillert vann. Bruk maks. 50 % destillert vann blandet med springvann.

Ikke fyll på kondensvann fra tørketrommelen.

Ikke fyll på oppsamlet regnvann.

Ikke fyll på rengjøringsmidler eller andre tilsetninger (f.eks. dufter).

1. Fyll vanntanken til markeringen "MAX" med springvann eller en blanding av springvann og maks. 50 % destillert vann.

Apparatet er klart til bruk.

### Slå av apparatet

1. Trykk på Av-bryteren.

#### Figur P

Apparatet er slått av.

2. Trykk på damparmen inntil det ikke lenger kommer damp ut.

#### Figur Q

Dampkjelen er trykkavlastet.

3. Still barnesikringen (valgbyteren for dampmengden) bakover. Damparmen er sperret.
4. Trykk lokket til apparatstikkkontakten ned og trekk dampstøpselet ut av apparatstikkkontakten.
5. Trekk strømstøpselet ut av stikkkontakten.
6. Tøm vanntanken.

### Skulle ut av dampkjelen

Skull ut av apparatets dampkjel senest etter hver 10. tankpåfylling.

1. Slå av apparatet, se kapittel Slå av apparatet.
2. La apparatet avkjøles.
3. Tøm vanntanken.
4. Ta tilbehøret ut av tilbehørsholderne.
5. Åpne vedlikeholdslåsen. Sett den åpne enden av forlengelsesrøret på vedlikeholdslåsen, klikk det på plass i føringen og skru det opp.

#### Figur U

6. Fyll dampkjelen med vann og beveg den kraftig for å virvle vannet rundt. Da løsner kalkrester som har satt seg fast i bunnen av dampkjelen.
7. Tøm dampkjelen helt for vann.

#### Figur V

### Oppbevare apparatet

1. Stikk forlengelsesrøret i den store holderen for tilbehør.
  2. Stikk håndmunnstykket og nåledysen på hvert sitt 1 forlengelsesrør.
  3. Monter den store rundbørsten på nåledysen.
  4. Stikk den lille rundbørsten og dysene i den midtre holderen for tilbehør.
  5. Huk fast gulvmunnstykket i parkeringsholderen.
- Figur S**
6. Vikle dampslangen rundt forlengelsesrøret og stikk dampstøpselet inn i gulvmunnstykket.
- Figur T**
7. Vikle strømledningen rundt forlengelsesrøret.
  8. Legg nettkabelen i tilbehørsrommet.
  9. Oppbevar apparatet på et tørt og frostsikkert sted.

## Viktig bruksinformasjon

### Rengjøre gulvflater

Vi anbefaler å feie eller støvsuge gulv før apparatet brukes. Da blir det fjernet smuss og løse partikler fra gulvet før den fuktige rengjøringen.

### Friske opp tekstiler

Før behandling med apparatet må det alltid kontrolleres at tekstilene tåler behandlingen. Dette gjøres på et skjult sted: Damp inn tekstilene, la dem tørke og kontroller ev. forandringer i form eller farge.

### Rengjøre overflater med belegget eller som er lakkert

## OBS

### Skadde overflater

Damp kan løse voks, møbelpolish, plastbelegg eller maling og liming av hjørner.

Ikke rett dampen mot limte hjørner, ellers kan limet løse.

Ikke bruk apparatet til rengjøring av uforseglede tre- eller parkettgulv.

Ikke bruk apparatet til rengjøring av lakkerte eller plastbelagte overflater, som f.eks. kjøkkenmøbler og andre møbler i huset, dører eller parkett.

1. For rengjøring av disse overflatene kan en klut dampes og overflatene tørkes med denne.

### Glassrengjøring

## OBS

### Glasssprekker og skadet overflate

Damp kan skade forseglede steder på vindusrammen og føre til spenning i overflaten på vindusruten når det er lave temperaturer ute. Det kan føre til at glasset sprekker.

Ikke rett dampen mot forseglede steder på vindusrammen.

Varm opp vindusruten når temperaturen ute er lav ved å dampe hele glassflaten lett.

- Rengjør vindusflaten med håndmunnstykket og overtrekket. For å trekke vannet av, bruk en vindusnal eller tørk flatene tørre.

## Bruk af tilbehør

### Dampstøpselet

Dampstøpselet kan brukes for følgende bruksområder uten tilbehør:

- Fjerning av lette krøller eller bretter fra hengende klesplagg: Damp klesplagget fra 10-20 cm avstand.
- For våt støvtørking: Damp en klut raskt og tørk over møblene med den.

### Nåledyse

Nåledysen er egnet for rengjøring av steder som det er vanskelig å komme til, fuger, armaturer, avløp, vasker, toaletter, sjalusier eller varmeapparater. Jo nærmere nåledysen er til det skitne stedet, desto større blir rengjøringseffekten, siden temperaturen og dampmengden er høyest ved dyseutløpet. Kraftige kalkavleiringer kan behandles med et egnet rengjøringsmiddel før damprengjøringen. La rengjøringsmiddelet virke i ca. 5 minutter og damprengjør deretter.

1. Skyv nåledysen på dampstøpselet.

#### Figur J

### Rundbørste (liten)

Den lille rundbørsten er egnet for rengjøring av vanskelig smuss. Ved å børste kan vanskelig smuss lettere fjernes.

## OBS

### Skadde overflater

Børsten kan ripe ømfintlige flater.

Ikke egnet for rengjøring av ømfintlige flater.

1. Monter den lille rundbørsten på nåledysen.

#### Figur K

#### Rundbørste (stor)

Den store rundbørsten egner seg til rengjøring av store avrundede flater, eksempelvis vaskeservanter, dusjkar, badekar, utslagsvask i kjøkkenet.

## OBS

### Skadde overflater

Børsten kan ripe ømfintlige flater.

Ikke egnet for rengjøring av ømfintlige flater.

1. Monter den store rundbørsten på nåledysen.

#### Figur K

#### Powerdysse

Powerdysen er egnet for rengjøring av vanskelig smuss, utblåsing av hjørner, fuger osv.

1. Monter powerdysen som rundbørsten på nåledysen.

#### Figur K

#### Håndmunnstykke

Håndmunnstykket er egnet for rengjøring av små vaskbare flater, dusjkabinett og speil.

1. Skyv håndmunnstykket på damppestolen i samsvar med nåledysen.

#### Figur J

2. Trekk overtrekket over håndmunnstykket.

#### Gulvmunnstykke

Gulvmunnstykket er egnet for rengjøring av vaskbare vegg- og gulvbelegg, f.eks. steingulv, fliser og PVC-gulv.

## OBS

### Skader grunnet dampinnvirkning

Varme og gjennomfukning kan føre til skader.

Kontroller varmebestandigheten og dampeffekten på et usynlig sted med den minste dampmengden før bruk.

### Merknad

Rester av rengjøringsmidler eller vedlikeholdsemulsjoner på overflaten som skal rengjøres, kan føre til striper under damprengjøringen. Dette forsvinner når damprengjøringen gjentas flere ganger.

Vi anbefaler å feie eller støvsuge gulv før apparatet brukes. Da blir det fjernet smuss og løse partikler fra gulvet før den fuktige rengjøringen. På svært skitne flater må det arbeides langsomt, slik at dampen kan virke lenger.

1. Koble forlengelsesrør på damppestolen.

#### Figur L

2. Skyv gulvmunnstykket på forlengelsesrøret.

#### Figur M

3. Fest gulvkluten på gulvmunnstykket.
  - a Legg gulvkluten med borrelåsene opp på gulvet.
  - b Sett gulvmunnstykket på gulvkluten med et lett trykk.

#### Figur N

Gulvkluten setter seg fast i gulvmunnstykket med borrelåsene.

#### Ta av gulvkluten

1. Sett en fot på gulvklutens fotlask og løft gulvmunnstykket oppover.

#### Figur N

### Merknad

Til å begynne med er båndet med borrelås på gulvkluten ennå ser sterkt og er muligens vanskelig å

fjerne fra gulvmunnstykket. Etter flere gangers bruk og etter at gulvkluten har blitt vasket, er det lett å fjerne den fra gulvmunnstykket, og den har da nådd optimal klebeevne.

#### Parkere gulvmunnstykket

1. Ved pauser i arbeidet skal gulvmunnstykket hukes fast i parkeringsholderen.

#### Figur S

#### Teppeglider

Med teppeglideren kan du friske opp teppet.

## OBS

### Skader på teppeglider og teppe

Smuss på teppeglideren, og varme og gjennomvæte kan føre til skade på teppet.

Før bruk må du desussu teppet er varmebestandig og hvordan dampen virker på teppet på et upåfallende sted med lavest dampmengde.

Følg teppeprodusentens rengjøringsanvisninger.

Påse at teppet er blitt støvsugd og flekker er fjernet før bruk av teppeglideren.

Før bruk og etter driftspauser fjernes eventuell kondensat i apparatet ved å la det dampe ut i et avløp (uten gulvdeksel / med tilbehør).

Teppeglideren skal kun brukes med gulvdeksel på gulvdysen.

Når du bruker teppeglider må du damprengjøre på lavt damptrinn.

Ikke rett dampen vedvarende mot ett sted (maks. 5 sekunder), slik at du unngår for mye fukting og unngår skade pga. temperaturpåvirkning.

Ikke bruk teppeglideren på høye tepper.

#### Feste teppeglideren på gulvdysen

1. Feste gulvdekslet på gulvdysen, se kapittel Gulvmunnstykke.

#### Figur N

2. La gulvdysen gli inn i teppeglideren med et lett trykk til den klikker på plass.

#### Figur O

3. Begynn tepperengjøringen.

#### Ta teppeglideren av gulvdysen

### ⚠ FORSIKTIG

### Forbrenninger på foten

Teppeglideren kan bli varm ved damping.

Ikke bruk teppeglideren eller ta den av barfot eller med åpne sandaler,

Teppeglideren skal kun brukes eller tas av med egnet skotøy.

1. Trykk teppegliderens lask nedover med skotuppen.
2. Trekk gulvdysen oppover.

#### Figur O

#### Damptrykk-strykejern

### Merknad

Vi anbefaler bruk av KÄRCHER strykebord med aktiv dampavsuging. Dette strykebordet er ideelt tilpasset apparatet du har kjøpt. Det gjør strykingen enklere og raskere. Strykebordet som brukes må uansett ha et dampgjennomtrengelig strykeunderlag av gitter.

1. Sørg for at det er springvann eller en blanding av springvann og maks. 50 % destillert vann i damprensensers dampkjel.
2. Sett strykejernets dampstøpsel inn i apparatstikkontakten inntil det klikker i lås. Indikatoren for strykejern lyser grønt permanent.
3. Ta damprenserseren i bruk, se kapittelet Slå på apparatet.

#### 4. Vent til damprenseren er driftsklar.

### Dampstryking

Samtlige tekstiler kan strykes med damp. Stryk ømfintlige stoffer eller trykk på baksiden av plagg i henhold til produsentens spesifikasjoner.

#### OBS

#### Skader på plagg

Hvis strykespesifikasjonene ikke tas hensyn til, kan plaggene bli skadet.

Ta hensyn til strykespesifikasjonene i plaggene.

#### Merknad

For ømfintlige tekstiler anbefaler vi bruk av KÄRCHER nonstick strykeflate BE 6006.

#### Merknad

Strykeflaten må være varm slik at dampen ikke kondenserer på flaten og drypper på stryketøyet.

Strykejernet kan holdes loddrett for damping av gardiner, klær osv.

1. Still temperaturregulatoren til strykejernet inn innenfor det markerte området (●● /MAX). Så snart den oransje kontrollampen for oppvarming på strykejernet slukker, kan du begynne å stryke.
2. Betjen dampknappen (oppe) eller dampknappen (nede).
  - **Intervalldamping:** Trykk på dampknappen. Det strømmer damp ut så lenge knappen trykkes.
  - **Permanent damping:** Trekk låsen for dampknappen bakover til den går i lås. Det strømmer damp ut kontinuerlig. Trykk låsen fremover for å løse den.
3. Før strykingen begynner og etter pauser i strykingen må du rette dampstøtet mot en klut inntil dampen strømmer jevnt ut.

### Tørstryking

#### OBS

#### Skade på apparatet

Vannmangel i dampkjelen fører til skader på apparatet. Sørg for at det er vann i dampkjelen.

#### OBS

#### Skader på plagg

Hvis strykespesifikasjonene ikke tas hensyn til, kan plaggene bli skadet.

Ta hensyn til strykespesifikasjonene i plaggene.

1. Still temperaturregulatoren til strykejernet inn etter det som skal strykes.

●	Syntetisk
●●	Ull, silke
●●●	Bomull, lin

2. Vent til den kontrollampen for oppvarming på strykejernet slukker.

Strykejernet er klart til stryking.

## Stell og vedlikehold

### Avkalke dampkjelen

#### Merknad

Siden det setter seg fast kalk i apparatet, anbefaler vi å avkalke apparatet med antall fyllinger av vanntanken i henhold til tabellen (TF = tankfyllinger).

Hardhetsområde	°dH	mmol/l	TF	
I	mykt	0-7	0-1,3	100
II	middels	7-14	1,3-2,5	90
III	hardt	14-21	2,5-3,8	75

Hardhetsområde	°dH	mmol/l	TF	
IV	svært hardt	>21	>3,8	50

#### Merknad

Vannverket eller kommunene kan gi informasjon om hardheten til vannet i springen.

#### OBS

#### Skadde overflater

Avkalkingsløsningen kan angripe ømfintlige overflater. Fyll og tøm apparatet forsiktig.

1. Slå av apparatet, se kapittel Slå av apparatet.
2. La apparatet avkjøles.
3. Tøm vanntanken.
4. Ta tilbehøret ut av tilbehørsholderne.
5. Åpne vedlikeholdsløkket. Sett den åpne enden på forlengelsesrøret på vedlikeholdsløkket, klikk på plass i føringen og skru det opp.

#### Figur U

6. Tøm dampkjelen helt for vann.

#### OBS

#### Apparatskader fra avkalkingsmiddel

Et uegnet avkalkingsmiddel og feildosering av avkalkingsmiddelet kan skade apparatet.

Bruk utelukkende KÄRCHER avkalkingsmiddel.

Bruk 1 doseringsenhet av avkalkingsmiddelet til 0,5 l vann.

7. Tilfør avkalkingsmiddelløsningen i henhold til spesifikasjonene på avkalkingsmiddelet.
8. Fyll avkalkingsmiddelløsningen i dampkjelen. Ikke lukk dampkjelen.
9. La avkalkingsmiddelløsningen virke i ca. 8 timer.
10. Tøm avkalkingsmiddelløsningen helt ut av dampkjelen.
11. Gjenta ev. avkalkingen.
12. Skyll ut av dampkjelen 2-3 ganger med kaldt vann for å fjerne alle restene av avkalkingsmiddelløsningen.
13. Tøm dampkjelen helt for vann.
14. Tørk oppbevaringen for strømledningen.
15. Lukk vedlikeholdsløkket med et forlengelsesrør.

### Stell av tilbehøret

(Tilbehør - alt etter leveringsomfang)

#### Merknad

Gulvklut og overtrekk for håndmunnstykket er forhåndsvasket og kan brukes umiddelbart til arbeid med apparatet. Mikrofiberklutene er ikke egnet for tørketrommel.

#### Merknad

Følg vaskeanvisningen for vasking av klutene. Ikke bruk skyllemiddel, slik at klutene lett kan plukke opp smuss.

1. Gulvklutene og overtrekkene må vaskes på maks. 60 °C i vaskemaskinen.

## Utbedring av feil

Feil har oftest enkle årsaker som du selv kan utbedre ved hjelp av følgende oversikt. I tvilstilfeller, eller ved driftsforstyrrelser som ikke er nevnt her, kan du kontakte vår autoriserte kundeservice.

#### ⚠ ADVARSEL

#### Fare for elektrisk støt og forbrenning

Så lange apparatet er koblet til strømmettet eller fremdeles ikke er avkjølt, er det farlig å utbedre feil.

Trekk ut strømstøpset.

La apparatet avkjøles.

#### Kontrollampen for vannmangel blinker rødt og det lyder en signaltone

Ikke noe vann i tanken.

- Fyll vanntanken opp til markeringen "MAX".



## Kontrollampen for vannmangel lyser rødt

Ikke noe vann i dampkjelen. Pumpens overopphetingsvern er utløst.

1. Slå av apparatet, se kapittel Slå av apparatet.
2. Fyll vanntanken.
3. Slå på apparatet, se kapittelet Slå på apparatet.

Vanntanken er ikke satt riktig inn eller er forkalket.

1. Ta ut vanntanken.
2. Skyll vanntanken.
3. Sett inn vanntanken og trykk den ned til den klikker på plass.

### Det er ikke mulig å trykke damparmen

Damparmen er sikret med barnesikringen.

- Still barnesikringen (valg Bryteren for dampmengden) forover.

Damparmen er låst opp.

### Lang oppvarmingstid

Dampkjelen er forkalket.

- Avkalk dampkjelen.

### Høyt vannutslipp

Dampkjelen er forkalket.

- Avkalk dampkjelen.

### Damptrykk-strykejernet "spytter" vann

- Still temperaturregulatoren på trinn ●●●.
- Skyll ut av dampkjelen til damprenseren eller avkalk den, se kapittelet Avkalk dampkjelen.

### Etter pause i strykingen kommer det vanddråper ut av damptrykk-strykejernet

Ved lengre pauser i strykingen kan det kondenseres damp i dampledningen.

- Etter pauser i strykingen må du rette dampstøtet mot en klut inntil dampen strømmer jevnt ut.

## Tekniske data

### Elektrisk tilkobling

Spenning	V	220-240
Fase	~	1
Frekvens	Hz	50-60
Kapslingsgrad		IPX4
Beskyttelsesklasse		I

### Effektdata

Varmeeffekt	W	2000
Varmeeffekt strykejern	W	700
Maksimalt driftstrykk	MPa	0,35
Oppvarmingstid	minutter	4
Permanent damping	g/min	50
Maksimalt dampstøt	g/min	110

### Påfyllingsmengde

Vanntank	l	0,8
Dampkjel	l	0,5

### Mål og vekt

Vekt (uten tilbehør)	kg	4,1
Lengde	mm	350
Bredde	mm	280
Høyde	mm	270

Med forbehold om tekniske endringer.

## Innhold

Allmän information	61
Åndamålsenlig användning	61
Miljøskydd	61
Tillbehör och reservdelar	61
Leveransens omfattning	61
Garanti	61
Säkerhetsanordningar	62
Maskinbeskrivning	62
Montering	62
Drift	63
Viktiga användningshänvisningar	64
Användning av tillbehör	64
Skötsel och underhåll	66
Hjälp vid störningar	66
Tekniska data	67

## Allmän information



Läs igenom den här originalbruksanvisningen och medföljande säkerhetsinformation innan du använder din maskin första gången. Gå till väga enligt den.

Förvara båda häftena för framtida bruk eller för senere ägare.

## Åndamålsenlig användning

Denna maskin får endast användas i privata hushåll. Maskinen är avsedd för rengöring med ånga och kan användas med lämpligt tillbehör enligt denna bruksanvisning. Inga rengöringsmedel behövs. Beakta säkerhetsinformationen.

## Miljøskydd



Förpackningsmaterialen kan återvinnas. Avfallshandla förpackningar på ett miljövänligt sätt.



Elektriska och elektroniska maskiner innehåller ofta värdefulla återvinningsbara material och komponenter såsom engångsbatterier, uppladdningsbara batterier och olja, som vid felaktig användning eller felaktig avfallshandling kan utgöra en potentiell risk för människors hälsa och för miljön. Dessa komponenter är dock nödvändiga för att maskinen ska kunna arbeta korrekt. Maskiner som märks med denna symbol får inte kastas i hushållssoporna.

### Information om ämnen (REACH)

Aktuell information om ämnen finns på: [www.kaercher.de/REACH](http://www.kaercher.de/REACH)

## Tillbehör och reservdelar

Använd endast originaltillbehör och originalreservdelar, så att en säker och störningsfri drift av maskinen är garanterad.

Information om tillbehör och reservdelar finns på [www.kaercher.com](http://www.kaercher.com).

## Leveransens omfattning

Maskinens leveransomfattning är avbildad på förpackningen. Kontrollera att innehållet i leveransen är fullständigt. Kontakta din försäljare om något tillbehör saknas eller om det finns transportskador.

## Garanti

I respektive land gäller de garantivillkor som publicerats av våra auktoriserade distributörer. Eventuella fel på maskinen repareras utan kostnad inom garantifristen, under förutsättning att det orsakats av ett material- eller

tillverkningsfel. I frågor som gäller garantin ska du vända dig med kvitto till inköpsstället eller närmaste, auktoriserad kundtjänst.

(Se baksidan för adress)

## Säkerhetsanordningar

### ⚠ FÖRSIKTIGHET



**Säkerhetsanordningar som saknas eller har ändrats**

Säkerhetsanordningarna är till för att skydda dig.

Ändra eller förbikoppla aldrig säkerhetsanordningar.

### Symboler på maskinen

(beroende på maskintyp)

	Risk för brännskador, maskinytan värms upp under drift
	Skällningsrisk på grund av ånga
	Läs igenom bruksanvisningen

### Tryckregulator

Tryckregulatorn håller trycket i ångbehållaren så konstant som möjligt under drift. Uppvärmningen kopplas från när det maximala drifttrycket uppnås i ångbehållaren och kopplas till igen vid en trycksänkning i ångbehållaren till följd av ångavvikelse.

### Säkerhetstermostat

Säkerhetstermostaten förhindrar att maskinen överhettas. Om tryckregulatorn och panntermostaten slutar att fungera och maskinen överhettas kopplar säkerhetstermostaten från maskinen. Kontakta den ansvariga kundtjänsten hos KÄRCHER för återställning av säkerhetstermostaten.

### Panntermostat

Panntermostaten kopplar från uppvärmningen vid fel, t.ex. om det inte finns något vatten i ångbehållaren och temperaturen stiger i ångbehållaren.

Så snart som du fyller på med vatten är maskinen klar att använda igen.

### Underhållslock

Underhållslocket försluter ångbehållaren mot det tryck som bildas. Underhållslocket är samtidigt en övertryckventil. Om tryckregulatorn är defekt och ett ångtryck uppstår i ångbehållaren öppnas övertryckventilen och släpper igenom ånga genom underhållslocket.

Kontakta den ansvariga kundtjänsten hos KÄRCHER innan du tar maskinen i drift igen.

## Maskinbeskrivning

I den här bruksanvisningen beskrivs den maximala utrustningen. Leveransens omfattning varierar beroende på modell (se förpackning).

**Bilder, se grafiksida**

**Bild A**

- 1 Maskinkontakt med skydd
- 2 Vattentank
- 3 Påfyllningsöppning vattentank
- 4 Omkopplare – på
- 5 Omkopplare – av
- 6 Kontrollampa (grön) – uppvärmning

- 7 Kontrollampa (röd) – vattenbrist
- 8 Bärhandtag
- 9 Hållare för tillbehör
- 10 Hållare för tillbehör
- 11 Underhållslock
- 12 Förvaring för nätkabel
- 13 Parkeringshållare för golvmunstycke
- 14 Nätkabel med nätkontakt
- 15 Löphjul (2 st.)
- 16 Styrvals
- 17 Ångpistol
- 18 Ångspak
- 19 Upplåsningsknapp
- 20 Valkontakt för ångmängd (med barnspärr)
- 21 Ångslang
- 22 Ångkontakt
- 23 Punktstrålmunstycke
- 24 Rundborste (liten)
- 25 \*\*Powermunstycke
- 26 \*\*Rundborste (stor)
- 27 Handmunstycke
- 28 Mikrofiberöverdrag handmunstycke
- 29 Förlängningsrör (2 st.)
- 30 Upplåsningsknapp
- 31 Golvmunstycke
- 32 Kardborrskena
- 33 Mikrofiberduk (1 st.)
- 34 \*\*Mikrofiberdug (2 st.)
- 35 \*\*Mattrengörare
- 36 Avkalkningsmedel
- 37 Ångstrykjärm
- 38 Kontrollampa (orange) – uppvärmning
- 39 Omkopplare ånga (upptill)
- 40 Förregling för omkopplare ånga
- 41 Omkopplare ånga (nedtill)
- 42 Temperaturregulator
- 43 Ångkontakt

\*\* SC 4 EasyFix Premium Iron

## Montering

### Montera tillbehör

1. Sätt i styrvals och löphjul och haka i dem.  
**Bild B**
2. Öppna skyddet på maskinkontakten.  
**Bild E**

- Anslut ångkontakten till maskinkontakten tills ångkontakten hakar i så det hörs.

**Bild E**

- Skjut på öppna änden hos tillbehöret på ångpistolen ända tills ångpistolens upplåsningsknapp snäpper fast.

**Bild J**

- Skjut på den öppna änden hos tillbehöret på punktstrålmunstycket.

**Bild K**

- Anslut förlängningsrören till ångpistolen.
  - Skjut på det 1:a förlängningsröret på ångpistolen ända tills ångpistolens upplåsningsknapp snäpper fast.  
Förbindningsröret är anslutet.
  - Skjut på det 2:a förlängningsröret på det 1:a förlängningsröret.  
Förbindningsrören är anslutna.

**Bild L**

- Skjut på tillbehöret och/eller golvmunstycket på förlängningsrörets fria ände.

**Bild M**

Tillbehöret är anslutet.

**Ta av tillbehör**

- Ställ valkontakten för ångmängd bakåt.  
Ångspaken är spärrad.
- Tryck maskinkontaktens skydd bakåt och dra ut ångkontakten ur maskinens uttag.
- Tryck på upplåsningsknappen och dra isär delarna.

**Bild R**

**Drift**

**Fylla på vatten**

Vattentanken kan när som helst tas ut för att fyllas på eller fyllas direkt på maskinen.

**OBSERVERA**

**Skador på maskinen**

Olämpligt vatten kan täppa till munstyckena eller skada vattennivåindikatorn.

Fyll inte på rent destillerat vatten. Använd maximalt 50 % destillerat vatten blandat med kranvatten.

Fyll inte på kondensvatten från torktumslaren.

Fyll på uppsamlat regnvatten.

Fyll inte på rengöringsmedel eller andra tillsatser (t.ex. dofter).

**Ta av vattentanken för påfyllning**

- Dra vattentanken lodrätt uppåt.  
**Bild C**
- Fyll på vattentanken lodrätt med kranvatten eller en blandning av kranvatten och maximalt 50 % destillerat vatten upp till markeringen "MAX".
- Sätt i vattentanken och tryck den nedåt tills den hakar i.

**Fylla på vattentanken direkt på maskinen**

- Fyll på med kranvatten eller en blandning av kranvatten och maximalt 50 % destillerat vatten ur ett kärl upp till markeringen "MAX" i vattentankens påfyllningsöppning.  
**Bild D**

**Slå på maskinen**

**Hänvisning**

Om det inte finns något eller bara lite vatten i ångbehållaren startar vattenpumpen och matar vatten från vattentanken till ångbehållaren. Påfyllningen kan ta flera minuter.

**Hänvisning**

Maskinen stänger ventilen kort var 60:e sekund och ett tyst klick kan då höras. Stängningen förhindrar att ventilen fastnar. Ångutmatningen påverkas inte av detta.

- Ställ maskinen på stadigt underlag.
- Anslut nätkontakten till ett vägguttag.

**Bild F**

- Tryck på På-knappen.

Den gröna kontrollampen för uppvärmning blinkar.

**Bild G**

- Vänta tills den gröna kontrollampen för uppvärmning lyser konstant.

**Bild H**



- Tryck på ångspaken.

**Bild I**

Ånga strömmar ut.

**Reglera ångmängd**

Med valkontakten för ångmängd regleras den utströmmande ångmängden. Valkontakten har 3 lägen:

	Maximal ångmängd
	Minskad ångmängd
	Ingen ånga - barnspärr <b>Hänvisning</b> <i>I detta läge kan ångspaken inte manövreras.</i>

- Ställ in valkontakten för ångmängd på den ångmängd som krävs.
- Tryck på ångspaken.
- Före rengöringen av ångpistolen ska den riktas mot en duk tills ett jämnt ångflöde strömmar ut.

**Fylla på vatten**

Vid vattenbrist blinkar kontrollampen för vattenbrist rött och en signalton ljuder.

**Hänvisning**

Vattenpumpen fyller ångbehållaren i intervall. Om påfyllningen lyckas slocknar den röda kontrollampen för vattenbrist.

**Hänvisning**

Om det inte finns något eller bara lite vatten i ångbehållaren startar vattenpumpen och matar vatten från vattentanken till ångbehållaren. Påfyllningen kan ta flera minuter.

**OBSERVERA**

**Skador på maskinen**

Olämpligt vatten kan täppa till munstyckena eller skada vattennivåindikatorn.

Fyll inte på rent destillerat vatten. Använd maximalt 50 % destillerat vatten blandat med kranvatten.

Fyll inte på kondensvatten från torktumslaren.

Fyll på uppsamlat regnvatten.

Fyll inte på rengöringsmedel eller andra tillsatser (t.ex. dofter).

- Fyll på vattentanken till markeringen "MAX" med kranvatten eller en blandning av kranvatten och maximalt 50 % destillerat vatten.  
Maskinen är färdig att användas.

**Stänga av maskinen**

- Tryck på Av-knappen.

**Bild P**

Maskinen är avstängd.

- Tryck på ångspaken tills det inte kommer ut någon ånga mer.  
**Bild Q**  
Nu är ångbehållaren trycklös.
- Ställ barnspärren (valkontakten för ångmängd) bakåt.  
Ångspaken är spärrad.
- Tryck maskinkontaktens lock bakåt och dra ut ångkontakten ur maskinens uttag.
- Dra ut nätkontakten ur vägguttaget.
- Töm vattentanken.

### Skölja ur ångbehållaren

Skölj ur maskinens ångbehållare senast efter var 10:e tankpåfyllning.

- Stäng av maskinen, se kapitel Stänga av maskinen.
- Låt maskinen svalna.
- Töm vattentanken.
- Ta av tillbehören från tillbehörshållarna.
- Öppna underhållslocket. Sätt på den öppna änden hos ett förlängningsrör på underhållslocket, haka fast den i styrningen och vrid upp.

#### Bild U

- Fyll pannan med vatten och skaka kraftigt. Därigenom löser sig kalkrester som sätter sig på botten av ångbehållaren.
- Töm ut allt vatten ur ångbehållaren.

#### Bild V

### Förvara maskinen

- Anslut förlängningsrören till den stora hållaren för tillbehör.
- Anslut handmunstycket och punktstrålmunstycket till ett förlängningsrör vardera.
- Sätt fast den stora rundborsten på punktstrålmunstycket.
- Anslut den lilla rundborsten och munstyckena till den stora hållaren för tillbehör.
- Haka i golvmunstycket i parkeringshållaren.

#### Bild S

- Linda ångslangen runt förlängningsrören och anslut ångpistolen till golvmunstycket.

#### Bild T

- Linda nätkabeln runt förlängningsrören.
- Anslut nätkabeln till tillbehörsfacket.
- Förvara maskinen på en torr och frostsäker plats.

## Viktiga användningshänvisningar

### Rengöring av golvytor

Vi rekommenderar att sopa eller dammsuga golvet innan apparaten används. Detta gör att golvet är fritt från smuts/lösa partiklar före den fuktiga rengöringen.

### Uppfräschning av textilier

Innan apparaten används ska man alltid undersöka om textilmaterialiet tål ångan genom att spruta på undanskynt ställe: Spruta på ånga, låt torka och undersök sedan om färg eller form har förändrats.

### Rengöring av laminat- eller lackerade ytor

#### OBSERVERA

#### Skadade ytor

Vax, möbelpolish, laminering eller färg kan lossna, eller lim lossna från kanter, på grund av ångan.

Rikta inte ånga mot limmade kanter eftersom limmet kan lossna.

Använd inte apparaten för rengöring av oförseglat trä- eller parkettgolv.

Använd inte apparaten för rengöring av lackerade eller laminerade ytor som t.ex. köks- och andra möbler, dörrar eller parkett.

- Vid rengöring av dessa ytor, ånga en trasa och torka av ytan.

### Glasrengöring

#### OBSERVERA

#### Sprucket glas och skadad yta

Ånga kan skada förseglade ställen på fönsterkarmen och vid låga yttertemperaturer orsaka spänningar i fönsterrutorna, som i sin tur kan medföra att glaset spricker. Rikta inte ånga mot förseglade ställen på fönsterkarmen.

Värm upp fönsterrutorna vid låga yttertemperaturer genom att spruta lite ånga på hela glasytan.

- Rengör fönsterytan med handmunstycke och överdrag. Använd en fönsterskrapa för att dra bort vatten eller torka ytan torr.

## Användning av tillbehör

### Ångpistol

Ångpistolen kan användas utan tillbehör för följande användningsområden:

- Ta bort mindre veck från hängande kläder: Spruta ånga på kläderna från ett avstånd på 10–20 cm.
- Fuktig dammtorkning: Spruta lite ånga på ett tygstycke och torka av möblerna med det.

### Punktstrålmunstycke

Punktstrålmunstycket lämpar sig för rengöring av svåråtkomliga ställen, fogar, armaturer, avlopp, tvättställ, WC-stolar, jalousier eller värmeelement. Ju närmare den smutsiga ytan munstycket befinner sig, desto kraftigare blir rengöringseffekten eftersom temperatur och ånga är som högst vid munstycksutloppet. Vid kraftiga kalkavlagringar kan ytan behandlas med ett lämpligt rengöringsmedel innan ångrengöringen utförs. Låt verka i ca 5 minuter och ånga av rengöringsmedlet.

- Skjut på punktstrålmunstycket på ångpistolen.

#### Bild J

### Rundborste (liten)

Den lilla rundborsten lämpar sig för rengöring av hårt sittande smuts. Med borstning kan hårt sittande smuts avlägsnas lättare.

#### OBSERVERA

#### Skadade ytor

Borsten kan orsaka repor på känsliga ytor.

Inte lämpligt för rengöring av känsliga ytor.

- Fäst den lilla rundborsten på punktstrålmunstycket.

#### Bild K

### Rundborste (stor)

Den stora rundborsten lämpar sig för rengöring av stora runda ytor, t.ex. tvättfat, duschkar, badkar, diskhoar.

#### OBSERVERA

#### Skadade ytor

Borsten kan orsaka repor på känsliga ytor.

Inte lämpligt för rengöring av känsliga ytor.

- Fäst den stora rundborsten på punktstrålmunstycket.

#### Bild K

### Powermunstycke

Powermunstycket lämpar sig för rengöring av hårt sittande smuts, utblåsning av hörn, fogar osv.

- Fäst powermunstycket på punktstrålmunstycket på samma sätt som en rundborste.

#### Bild K

## Handmunstycke

Handmunstycket lämpar sig för rengöring av mindre tvättbara ytor, duschkabiner och speglar.

1. Skjut på handmunstycket på motsvarande sätt som punktstrålmunstycket på ångpistolens.

### Bild J

2. Dra överdraget över handmunstycket.

## Golvmunstycke

Golvmunstycket lämpar sig för rengöring av tvättbara vägg- och golvbeläggningar, t.ex. stengolv, kakel och PVC-golv.

### OBSERVERA

#### Skador på grund av ånginverkan

Värme och genomfuktning kan leda till skador.

Undersök värmebeständighet och ånginverkan på ett undanskytt ställe med minimal ångmängd innan du använder apparaten.

#### Hänvisning

Rengöringsmedelsrester eller behandlingsprodukter som finns på ytan som ska rengöras kan göra att det bildas ränder vid ångrengöringen, men de försvinner vid upprepade användning.

Vi rekommenderar att sopa eller dammsuga golvet innan apparaten används. Detta gör att golvet är fritt från smuts/lösa partiklar före den fuktiga rengöringen. Arbeta långsamt på kraftigt förorenade ytor, så att ångan har en längre verkningsstid.

1. Anslut förlängningsrören till ångpistolens.

### Bild L

2. Skjut på golvmunstycket på förlängningsröret.

### Bild M

3. Fäst golvduken på golvmunstycket.

- a Lägg golvduken på golvet med kardborrbanden uppåt.
- b Tryck fast golvmunstycket lätt på golvduken.

### Bild N

Golvduken fastnar på golvmunstycket tack vare kardborrskenan.

## Ta av golvduken

1. Sätt ena foten på golvdukens fothållare och lyft golvmunstycket uppåt.

### Bild N

#### Hänvisning

I början är golvtrassans kardborrband mycket starka och är därmed svåra att ta bort från golvmunstycket. När golvtrassan har använts några gånger och dessutom tvättats är den lättare att ta av från golvmunstycket och har uppnått optimal vidhäftningsförmåga.

## Parkera golvmunstycke

1. Haka i golvmunstycket i parkeringshållaren vid arbetsuppehåll.

### Bild S

## Mattrengörare

Mattrengöraren används för att fräscha upp mattor.

### OBSERVERA

#### Skador på mattrengörare och matta

Förening på mattrengöraren samt värme och genomfuktning kan medföra skador på mattan.

Kontrollera före användning värmebeständigheten och ångeffekten på mattan på ett diskret ställe med minsta ångmängd.

Följ mattillverkarens rengöringsinstruktioner.

Kontrollera att mattan har sugits och fläckar har tagits bort innan mattrengöraren används.

Avlägsna eventuella vattenansamlingar (kondensat) i maskinen före användning och efter driftpauser genom avkokning till ett avlopp (utan golvduk/med tillbehör). Använd mattrengöraren endast med golvduk på golvmunstycket.

Ångrenör med låg ångnivå när du använder mattrengöraren.

Rikta inte ångan kontinuerligt på ett enda ställe (max. 5 sekunder) för att förhindra kraftig fuktning och risken för skador på grund av temperaturinverkan.

Använd inte mattrengöraren på mattor med lång lugg.

## Fästa mattrengöraren på golvmunstycket

1. Fäst golvduken på golvmunstycket, se kapitel Golvmunstycke.

### Bild N

2. För in golvmunstycket i mattrengöraren med lätt tryck tills det snäpper fast.

### Bild O

3. Påbörja mattrengöringen.

## Ta av mattrengöraren från golvmunstycket

### △ FÖRSIKTIGHET

#### Brännskador på foten

Mattrengöraren kan värmas upp under rengöring med ånga.

Mattrengöraren får inte användas eller tas av barfota eller med öppna sandaler.

Mattrengöraren får endast användas eller tas av med lämpliga skor.

1. Tryck ned mattrengörarens fotreglage med skospetsen.

2. Lyft golvmunstycket uppåt.

### Bild O

## Ångstrykjärn

#### Hänvisning

Vi rekommenderar att använda KÄRCHER strykbräda med aktiv ånguppsugning. Den här strykbrädan är optimerad till maskinen. Den underlättar och påskyndar strykningen. Den strykbräda som används ska åtminstone ha ett gallerliknande strykundertag som släpper igenom ånga.

1. Se till att det finns kravatten eller en blandning av kravatten och max. 50 % destillerat vatten i ångrengörarens ångbehållare.
2. Anslut strykJärnets ångkontakt till maskinkontakten tills den hakar i så det hörs.  
Indikeringen för strykJärnet lyser konstant grönt.
3. Ta ångrengöraren i drift, se kapitel Slå på maskinen.
4. Vänta tills ångrengöraren är klar att använda.

## Ångstrykning

Samtliga textilier kan strykas med ånga. Stryk känsliga tyger eller tryck på baksidan eller enligt tillverkarens anvisningar.

### OBSERVERA

#### Skador på klädesplagg

Om klädesplaggets strykanvisningar inte observeras kan skador uppstå.

Följ klädesplaggets strykanvisningar.

#### Hänvisning

För känsliga textilier rekommenderar vi att använda KÄRCHER antifäststryksula BE 6006.

#### Hänvisning

Strykjärnssulan måste vara varm för att ångan inte ska kondensera på sulan och droppa på stryktvätten.

För ångning av gardiner, klänningar osv. kan strykJärnet hållas lodrätt.

- Ställ in strykjärnets temperaturregulator inom det markerade området (●● /MAX). Så snart som den orange kontrollampen för uppvärmning av strykjärnet slocknar kan strykningen påbörjas.
- Aktivera omkopplaren för ånga (upptill) eller omkopplaren för ånga (nedtill).
  - Intervallängning:** Tryck på omkopplaren för ånga. Ånga strömmar ut medan omkopplaren trycks ned.
  - Kontinuerlig ånga:** Dra förreglingen för omkopplaren för ånga bakåt tills den hakar fast. Ånga strömmar ut kontinuerligt. Lossa förreglingen genom att trycka framåt.
- Innan strykningen påbörjas och efter pauser i strykningen ska ångstöten riktas mot en trasa tills ett jämt ångflöde strömmar ut.

### Torrstrykning

#### OBSERVERA

##### Skador på maskinen

Vattenbrist i ångbehållaren leder till skador på maskinen. Se till att det finns vatten i ångbehållaren.

#### OBSERVERA

##### Skador på klädesplagg

Om klädesplaggets strykanvisningar inte observeras kan skador uppstå.

Följ klädesplaggets strykanvisningar.

- Ställ in strykjärnets temperaturregulator beroende på klädesplagget.

●	Syntetiskt
●●	Ull, siden
●●●	Bomull, linne

- Vänta tills strykjärnets kontrollampa för uppvärmning slocknar.

Strykjärnet är klart för strykning.

## Skötsel och underhåll

### Avkalka ångtanken

#### Hänvisning

Eftersom kalk fastnar i apparaten rekommenderar vi att denna avkalkas efter det antal påfyllningar av ångbehållaren (TF=tankfyllningar) som anges i tabellen.

Hårdhet		°dH	mmol/l	TF
I	mjukt	0-7	0-1,3	100
II	medel	7-14	1,3-2,5	90
III	hårt	14-21	2,5-3,8	75
IV	mycket hårt	>21	>3,8	50

#### Hänvisning

Kranvattnets hårdhet kan du få reda på hos ditt vattenverk eller hos kommunens tekniska avdelning.

#### OBSERVERA

##### Skadade ytor

Avkalkningslösningen kan angripa känsliga ytor.

Var försiktig när du fyller på och tömmer apparaten.

- Stäng av apparaten, se kapitel Stänga av maskinen.
- Låt apparaten svalna.
- Töm vattentanken.
- Ta av tillbehöret från sina hållare.

- Öppna underhållslocket. Sätt på den öppna änden hos ett förlängningsrör på underhållslocket, haka fast den i styrningen och vrid upp.

#### Bild U

- Töm ut allt vatten ur ångbehållaren.

#### OBSERVERA

##### Maskinskada på grund av avkalkningsmedel

Olämpliga avkalkningsmedel samt feldoseringar av avkalkningsmedlet kan skada apparaten.

Använd endast avkalkningsmedel från KÄRCHER.

Använd 1 doseringsenhet av avkalkningsmedlet för 0,5 l vatten.

- Följ anvisningarna på avkalkningsmedlet när du blandar till avkalkningslösningen.
- Fyll på avkalkningslösning i ångbehållaren. Stäng inte ångbehållaren.
- Låt lösningen verka i ca 8 timmar.
- Töm ut all lösning ur ångbehållaren.
- Upprepa avkalkningen vid behov.
- Skölj ur ångbehållaren 2-3 gånger med kallt vatten för att avlägsna alla lösningsrester.
- Töm ut allt vatten ur ångbehållaren.
- Törka av förvaringsutrymmet för nätkabeln.
- Skruva i underhållslocket med ett förlängningsrör.

### Skötsel av tillbehöret

(tillbehör - beroende på leveransens omfattning)

#### Hänvisning

Golvduk och överdrag för handmunstycket är redan tvättade och kan användas direkt för arbete med apparaten. Mikrofiberdukarna är inte lämpade för torktumlaaren.

#### Hänvisning

Följ anvisningarna på tvättmärket när du tvättar dukarna. Använd inget sköljmedel, så att dukarna kan ta upp smutsen bättre.

- Tvätta golvdukar och överdrag med max. 60 °C i tvättmaskinen.

## Hjälp vid störningar

Störningar har ofta enkla orsaker, som du kan åtgärda på egen hand med hjälp av översikten nedan. I tveksamma fall eller vid störningar som inte anges här, kontakta auktoriserad kundtjänst.

#### ⚠ VARNING

##### Risk för elektriska stötar och brännskador

Medan apparaten är ansluten till elnätet eller inte har svalnat ännu är det farligt att avhjälpa störningar. Dra ut nätkontakten.

Låt apparaten svalna.

##### Kontrollampen för vattenbrist blinkar rött och en signalton ljuder

Inget vatten i tanken.

- Fyll på vattentanken till markeringen "MAX".

##### Kontrollampen för vattenbrist lyser rött

Inget vatten i ångbehållaren. Pumpens överhettningsskydd har löst ut.

- Stäng av maskinen, se kapitel Stänga av maskinen.
- Fyll på vattentanken.
- Slå på maskinen, se kapitel Slå på maskinen. Vattentanken är felaktigt insatt eller igenkalkad.
  - Ta av vattentanken.
  - Spola vattentanken.
  - Sätt i vattentanken och tryck den nedåt tills den hakar i.

##### Ångspaken går inte att trycka in

Ångspaken är säkrad med barnspärren.

- Ställ barnspärren (valkontakt för ångmängd) framåt.

Ångspaken är upplåst.

### Lång uppvärmningstid

Ångbehållaren är igenkalkad.

- Avkalka ångbehållaren.

### Stort vattenutsläpp

Ångbehållaren är igenkalkad.

- Avkalka ångbehållaren.

### Ångstrykjärnet "spottar ut" vatten

- Ställ in temperaturregulatorn på nivå ●●●.
- Spola ut ångregörarens ångbehållare eller kalka av den, se kapitel Avkalka ångtanken.

### Efter pauser i strykningen kommer vattendroppar ur ångstrykjärnet

Vid längre pauser i strykningen kan ånga kondensera i ångledningen.

- Efter pauser i strykningen ska ångstöten riktas mot en trasa tills ett jämt ångflöde strömmar ut.

## Tekniska data

### Elanslutning

Spänning	V	220–240
Fas	~	1
Frekvens	Hz	50–60
Kapslingsklass		IPX4
Skyddsklass		I

### Effektdata

Värmeeffekt	W	2 000
Värmeeffekt strykjärn	W	700
Max. driftstryck	MPa	0,35
Uppvärmningstid	Minuter	4
Kontinuerlig ånga	g/min	50
Max. ångstöt	g/min	110

### Påfyllningsmängd

Vattentank	l	0,8
Ångbehållare	l	0,5

### Mått och vikter

Vikt (utan tillbehör)	kg	4,1
Längd	mm	350
Bredd	mm	280
Höjd	mm	270

Med förbehåll för tekniska ändringar.

## Sisältö

Yleisiä ohjeita . . . . .	67
Määrystenmukainen käyttö . . . . .	67
Ympäristönsuojelu . . . . .	67
Lisävarusteet ja varaosat . . . . .	67
Toimituksen sisältö . . . . .	67
Takuu . . . . .	67
Turvallitteet . . . . .	67
Laitekuvas . . . . .	68
Asennus . . . . .	68
Käyttö . . . . .	69
Tärkeitä käyttöä koskevia ohjeita . . . . .	70
Varusteiden käyttö . . . . .	70
Hoito ja huolto . . . . .	72
Ohjeita häiriöissä . . . . .	72

## Yleisiä ohjeita



Lue ennen laitteen ensimmäistä käyttöä tämä alkuperäinen käyttöohje ja mukana toimitetut turvallisuusohjeet. Toimi niiden mukaisesti.

Säilytä molemmat vihkoset myöhempää käyttöä tai seuraavaa omistajaa varten.

## Määrystenmukainen käyttö

Käytä tätä laitetta vain yksityisessä kotitaloudessa. Laitte on tarkoitettu höyryllä puhdistukseen, ja sitä voidaan käyttää soveltuvilla varusteilla tämän käyttöohjeen kuvauksen mukaisesti. Puhdistusainetta ei tarvita. Noudata turvallisuusohjeita.

## Ympäristönsuojelu



Pakkausmateriaalit ovat kierrätettäviä. Hävitä pakkaukset ympäristöystävällisesti.

Sähkö- ja elektroniikkalaitteet sisältävät arvokkaita kierrätettäviä materiaaleja tai rakenneosia kuten paristoja, akkuja tai öljyjä, jotka väärin käsiteltynä tai väärin hävitettynä voivat aiheuttaa mahdollisia vaaroja ihmisten terveydelle ja ympäristölle. Nämä rakenneosat ovat kuitenkin välttämättömiä laitteen asianmukaista käyttöä varten. Tällä symbolilla merkityt laitteita ei saa hävittää tavallisena talousjätteenä.

## Sisältöaineita koskevia ohjeita (REACH)

Päivitettyjä tietoja sisältöaineista löytyy osoitteesta: [www.kaercher.de/REACH](http://www.kaercher.de/REACH)

## Lisävarusteet ja varaosat

Käytä vain alkuperäisiä lisävarusteita ja alkuperäisiä varaosia, sillä ne varmistavat laitteen turvallisen ja häiriötöntä käytön.

Tietoja lisävarusteista ja varaosista löytyy osoitteesta [www.kaercher.com](http://www.kaercher.com).

## Toimituksen sisältö

Laitteen toimituksen sisältö on kuvattu pakkauksessa. Tarkasta laitetta pakkauksesta purkaessasi pakkauksen sisällön täydellisyys. Jos lisävarusteita puuttuu tai havaitset kuljetusvahinkoja, ilmoita tästä jälleenmyyjälle.

## Takuu

Jokaisessa maassa ovat voimassa vastaavan myyntiyhtiön julkaisemat takuehdot. Korjaamme laitteessa mahdollisesti ilmenevät häiriöt takuuaian kuluessa maksutta, jos häiriöiden syynä ovat olleet materiaali- tai valmistusvirheet. Takuutapauksessa pyydämme ottamaan yhteyttä ostotositteen kanssa jälleenmyyjään tai lähimpään valtuutettuun asiakaspalveluun. (Osoite, katso takasivu)

## Turvallitteet

### VARO

### Puuttuvat tai muutetut turvalaitteet



Turvallitteet ovat sinun turvallisuuttasi varten. Älä koskaan muuta tai ohita turvalaitteita.

## Laitteessa olevat symbolit

(laitetyypistä riippuen)



Palovammojen vaara, laitteen pinta kuumenee käytön aikana

	Palovammojen vaara höyryn johdosta
	Lue käyttöohje

### Paineensäädin

Paineensäädin pitää paineen höyrykattilassa käytön aikana mahdollisimman vakiona. Lämmitys kytkeyty pois päältä, kun maksimaalinen käyttöpainne saavutetaan höyrykattilassa, ja kun paine laskee höyrykattilassa höyryn oton johdosta, lämmitys kytkeyty uudelleen päälle.

### Turvatermostaatti

Turvatermostaatti estää laitteen ylikuumenemisen. Jos paineensäädin ja kattilan termostaatti eivät vikatapauksessa toimi ja laite ylikuumenee, turvatermostaatti kytkee laitteen pois päältä. Käänny turvatermostaatin uudelleen käyttöönnottoa varten vastaavan KÄRCHER-asiakaspalvelun puoleen.

### Kattilan termostaatti

Kattilan termostaatti kytkee vikatapauksessa lämmityksen pois päältä, esim. kun höyrykattilassa ei ole vettä ja lämpötila höyrykattilassa nousee.

Heti kun vettä täytetään lisää, laite on taas käyttövalmis.

### Huoltoliitäntä

Huoltoliitäntä sulkee höyrykattilan vallitsevaa höyrypainetta vastaan. Huoltoliitäntä on samalla ylipaineventtiili. Jos paineensäädin on viallinen ja höyrypainne höyrykattilassa nousee, ylipaineventtiili avautuu ja höyry poistuu huoltoliitäntän kautta ulkoilmaan.

Käänny laitteen uudelleen käyttöönnottoa varten vastaavan KÄRCHER-asiakaspalvelun puoleen.

### Laitekuvas

Tässä käyttöohjeessa kuvataan maksimaalinen varustus. Mallista riippuen toimituksen sisällössä on eroja (katso pakkaus).

#### Kuvat, katso kuvasivu

##### Kuva A

- ① Laitepistorasia ja suojus
- ② Vesisäiliö
- ③ Vesisäiliön täyttöaukko
- ④ Kytkin - päälle
- ⑤ Kytkin - pois
- ⑥ Merkkivalo (vihreä) - lämmitys
- ⑦ Merkkivalo (punainen) - vedenpuute
- ⑧ Kantokahva
- ⑨ Pidike varusteille
- ⑩ Pidike varusteille
- ⑪ Huoltoliitäntä
- ⑫ Säilytys verkkoliitäntäjohdolle
- ⑬ Pidike lattiasuuttimelle
- ⑭ Verkkoliitäntäjohto ja verkkopistoke
- ⑮ Juoksupyörät (2 kpl)
- ⑯ Ohjauksella

- ⑰ Höyrypistooli
- ⑱ Höyryvipu
- ⑲ Lukituksen avauspainike
- ⑳ Valintakytkin höyrymäärälle (lapsilukolla)
- ㉑ Höyryletku
- ㉒ Höyrypistoke
- ㉓ Pistesuihkusuutin
- ㉔ Pyöreä harja (pieni)
- ㉕ \*\*Tehosuutin
- ㉖ \*\*Pyöreä harja (suuri)
- ㉗ Käsisuutin
- ㉘ Käsisuuttimen mikrokuitupäällyste
- ㉙ Jatkoputket (2 kpl)
- ㉚ Lukituksen avauspainike
- ㉛ Lattiasuutin
- ㉜ Tarrakiinnitys
- ㉝ Lattiamikrokuituliina (1 kpl)
- ㉞ \*\*Lattiamikrokuituliina (2 kpl)
- ㉟ \*\*Mattoliukuri
- ㊱ Kalkinpoistoaine
- ㊲ Höyrysiiliysrauta
- ㊳ Merkkivalo (oranssi) - lämmitys
- ㊴ Höyryn kytkin (ylhäällä)
- ㊵ Höyryn kytkimen lukitus
- ㊶ Höyryn kytkin (alhaalla)
- ㊷ Lämpötilasäädin
- ㊸ Höyrypistoke

\*\* SC 4 EasyFix Premium Iron

## Asennus

### Varusteiden asennus

1. Työnnä ohjauksella ja juoksupyörät paikoilleen ja anna niiden lukittua.  
**Kuva B**
2. Avaa laitepistorasian suojus.  
**Kuva E**
3. Työnnä höyrypistoketta laitepistorasiaan, kunnes höyrypistoke kuuluvasti lukittuu.  
**Kuva E**
4. Työnnä varusteen avointa päätä höyrypistooliin, kunnes höyrypistoolin lukituksen avauspainike lukittuu.  
**Kuva J**
5. Työnnä varusteen avoin pää pistesuihkusuuttimeen.  
**Kuva K**
6. Yhdistä jatkoputki höyrypistooliin.
  - a Työnnä 1. liitosputkea höyrypistooliin, kunnes höyrypistoolin lukituksen avauspainike lukittuu. Liitosputki on yhdistetty.
  - b Työnnä 2. liitosputki 1. liitosputkeen.



Liitosputket on yhdistetty.

#### Kuva L

7. Työnnä varuste ja/tai lattiasuutin jatkoputken vapaaan päähän.

#### Kuva M

Varuste on yhdistetty.

### Varusteiden irrotus

1. Aseta höyrymäärän valintakytkin taaksepäin. Höyryvipu on lukittu.
2. Paina laitepistorasian suojuus taaksepäin ja vedä höyrypistoke irti laitepistorasiasta.
3. Paina lukituksen avauspainiketta ja vedä osat erilleen toisistaan.

#### Kuva R

## Käyttö

### Veden täyttäminen

Vesisäiliön voi milloin tahansa poistaa täyttöä varten tai täyttää suoraan laitteessa.

#### HUOMIO

##### Vaurioita laitteelle

Soveltumaton vesi voi tukkia suuttimet tai vaurioittaa vedenkorkeuden näyttöä.

Älä täytä pelkästään suodatettua vettä. Käytä enintään 50 % suodatettua vettä sekoitettuna vesijohtoveteen.

Älä täytä kondenssivettä pyykinkuivaajasta.

Älä täytä talteenotettua sadevettä.

Älä täytä mitään puhdistusaineita tai muita lisäaineita (esim. tuoksujia).

### Vesisäiliön irrotus täyttöä varten

1. Nosta vesisäiliö pystysuoraan ylös pois.  
**Kuva C**
2. Täytä vesisäiliö pystysuoraan vesijohtovedellä tai sekoituksella vesijohtovettä ja enintään 50 % suodatettua vettä merkintään "MAX" saakka.
3. Aseta vesisäiliö paikoilleen ja paina alaspäin, kunnes se lukittuu.

### Vesisäiliön täyttö suoraan laitteessa

1. Täytä vesijohtovettä tai sekoitusta vesijohtovettä ja enintään 50 % suodatettua vettä astiasta merkintään "MAX" saakka vesisäiliön täyttöaukosta.

#### Kuva D

### Laitteen kytkeminen päälle

#### Huomautus

Jos höyrykattilassa on liian vähän tai ei lainkaan vettä, vesipumppu käy ja pumppaa vettä vesisäiliöstä höyrykattilaan. Täyttö voi kestää useita minutteja.

#### Huomautus

Laitte sulkee 60 sekunnin välein lyhyeksi ajaksi venttiilin, samalla kuuluu hiljainen naksahdus. Sulkeminen estää sen, että venttiili juuttuu. Höyryntuloon ei tämä vaikuta.

1. Aseta laite kiinteälle alustalle.
2. Yhdistä verkkopistoke pistorasiaan.

#### Kuva F

3. Paina päälle-painiketta. Vihreä lämmityksen merkkivalo vilkkuu.

#### Kuva G

4. Odota, kunnes vihreä lämmityksen merkkivalo palaa jatkuvasti.

#### Kuva H



5. Paina höyryvipua.

#### Kuva I

Höyryä virtaa ulos.

## Höyrymäärän säätö

Höyrymäärän valintakytkimellä säädetään ulostulevaa höyrymäärää. Valintakytkimellä on 3 asentoa:

	Maksimihöyrymäärä
	Vähennetty höyrymäärä
	Ei höyryä - lapsilukko <b>Huomautus</b> <i>Tässä asennossa höyryvipua ei voi käyttää.</i>

1. Aseta höyrymäärän valintakytkin tarvittavalle höyrymäärälle.
2. Paina höyryvipua.
3. Kohdista ennen puhdistusta höyrypistooli johonkin liinaan, kunnes höyryä tulee ulos tasaisesti.

### Veden lisääminen

Vedenpuutteen sattuessa vedenpuutteen merkkivalo vilkkuu punaisena ja merkkiääni kuuluu.

#### Huomautus

Vesipumppu täyttää jaksottain höyrykattilan. Kun täyttö on onnistunut, vedenpuutteen punainen merkkivalo sammuu.

#### Huomautus

Jos höyrykattilassa on liian vähän tai ei lainkaan vettä, vesipumppu käy ja pumppaa vettä vesisäiliöstä höyrykattilaan. Täyttö voi kestää useita minutteja.

#### HUOMIO

##### Vaurioita laitteelle

Soveltumaton vesi voi tukkia suuttimet tai vaurioittaa vedenkorkeuden näyttöä.

Älä täytä pelkästään suodatettua vettä. Käytä enintään 50 % suodatettua vettä sekoitettuna vesijohtoveteen.

Älä täytä kondenssivettä pyykinkuivaajasta.

Älä täytä talteenotettua sadevettä.

Älä täytä mitään puhdistusaineita tai muita lisäaineita (esim. tuoksujia).

1. Täytä vesisäiliö merkintään "MAX" saakka vesijohtovedellä tai sekoituksella vesijohtovettä ja enintään 50 % suodatettua vettä.

Laitte on käyttövalmis.

### Laitteen kytkeminen pois päältä

1. Paina pois-painiketta.  
**Kuva P**  
Laitte on kytketty pois päältä.
2. Paina höyryvipua, kunnes höyryä ei enää tule ulos.  
**Kuva Q**  
Höyrykattila on paineeton.
3. Aseta lapsilukko (höyrymäärän valintakytkin) taaksepäin.  
Höyryvipu on lukittu.
4. Paina laitepistorasian kansin alas ja vedä höyrypistoke irti laitepistorasiasta.
5. Irrota verkkopistoke pistorasiasta.
6. Tyhjennä vesisäiliö.

### Höyrykattilan huuhtelu

Huuhtele laitteen höyrykattila viimeistään joka 10. kattilan täytön huuhtelun jälkeen.

1. Laitteen kytkeminen pois päältä, katso luku Laitteen kytkeminen pois päältä.
2. Anna laitteen jäähtyä.

3. Tyhjennä vesisäiliö.
4. Poista varusteet niiden pidikkeistä.
5. Avaa huoltolukko. Aseta sitä varten toisen jatkoputken avoin pää huoltolukkoon, anna lukittua paikoilleen ohjaimen ja käännä auki.

#### Kuva U

6. Täytä höyrykattila vedellä ja heiluttele sitä voimakkaasti. Näin höyrykattilan pohjaan kiinnittyneet kalkkijäämät irtoavat.
7. Tyhjennä vesi kokonaan pois höyrykattilasta.

#### Kuva V

### Laitteen säilytys

1. Aseta jatkoputket varusteille tarkoitettuihin suuriin pidikkeisiin.
2. Työnnä käsisuutin ja pistesuihkusuutin aina yhteen jatkoputkeen.
3. Kiinnitä suuri pyöreä harja pistesuihkusuuttimeen.
4. Aseta pieni pyöreä harja ja suuttimet varusteille tarkoitettuihin suuriin pidikkeisiin.
5. Ripusta lattiasuutin pidikkeeseen.

#### Kuva S

6. Kierrä höyryletku jatkoputkien ympärille ja aseta höyrypistooli lattiasuuttimeen.

#### Kuva T

7. Kierrä verkkokaapeli jatkoputkien ympärille.
8. Työnnä verkkokaapeli varustelokeroon.
9. Säilytä laitetta kuivassa ja jäätymiseltä suojatussa paikassa.

## Tärkeitä käyttöä koskevia ohjeita

### Lattiapintojen puhdistus

Suosittellemme, että lattia lakaistaan tai imuroidaan ennen laitteen käyttöä. Näin lattiasta poistetaan likaa ja irrallisia hiukkasia jo ennen kosteaa puhdistusta.

### Tekstiilien elvyttäminen

Ennen laitteella käsittelemistä on tekstiilien kestävyys aina tarkastettava jostain huomaamattomasta paikasta: Höyrytä tekstiilit, anna kuivua ja tarkasta sen jälkeen ovatko värit tai muodot muuttuneet.

### Pinnoitettujen ja maalattujen pintojen puhdistus

#### HUOMIO

##### Vaurioituneet pinnat

Höyry voi vaurioittaa vahaa, huonekalujen kiillotusainetta, muovipäällysteitä tai väriä ja irrottaa liimatun suoja-  
listan reunoista.

Älä kohdista höyryä liimattuja reunoja kohti, sillä liimattu suoja-  
lista voi irrota.

Älä käytä laitetta sinetöimättömien puu- tai parkettilat-  
toiden puhdistukseen.

Älä käytä laitetta maalattujen tai muovipäällysteisten  
pintojen puhdistukseen, kuten esim. keittiökalu-  
steet ja huonekalut, ovet tai parketit.

1. Höyrytä näiden pintojen puhdistusta varten liinaa lyhyesti ja pyyhi pinnat sillä.

### Lasien puhdistus

#### HUOMIO

##### Lasien rikkoutuminen ja vaurioituneet pinnat

Höyry voi vaurioittaa ikkunakehysten sinetöityä kohtia ja alhaisissa ulkolämpötiloissa johtaa jännitteisiin ikku-  
nalasien pinnalla ja siten lasien rikkoutumiseen.

Älä kohdista höyryä ikkunakehysten sinetöityihin koh-  
tiin.

Lämmitä ikkunalaseja alhaisissa ulkolämpötiloissa höy-  
ryttämällä koko lasipintaa kevyesti.

- Puhdista ikkunapinnat käsisuuttimella ja päällyksel-  
lä. Käytä veden poistamiseksi ikkunalastaa tai pyy-  
hi pinnat kuiviksi.

## Varusteiden käyttö

### Höyrypistooli

Höyrypistoolia voi käyttää seuraavilla käyttöalueilla il-  
man varusteita:

- Pienien ryppyjen poistamiseen ripustetuista vaate-  
kappaleista: Höyrytä vaatekappaletta 10-20 cm  
etäisyydeltä.
- Pölyn kosteaan pyyhkimiseen: Höyrytä liinaa ly-  
hyesti ja pyyhi sillä huonekaluja.

### Pistesuihkusuutin

Pistesuihkusuutin soveltuu vaikeapääsyisten kohtien,  
saumojen, armatuurin, viemäriaukkojen, pesuallaiden,  
WC:n, sälekahtimien tai lämpöpattereiden puhdistami-  
seen. Mitä lähempänä pistesuihkusuutin on likaista koh-  
taa, sitä suurempi on puhdistusvaikutus, koska lämpötila  
ja höyrymäärä ovat suurimmillaan suuttimen ulostu-  
lossa. Pinttyneet kalkkikerääntymät voidaan ennen höy-  
rypuhdistusta käsitellä sopivalla puhdistusaineella.  
Anna puhdistusaineen vaikuttaa n. 5 minuuttia ja höyry-  
tä sen jälkeen.

1. Työnnä pistesuihkusuutin höyrypistooliin.

#### Kuva J

### Pyöreä harja (pieni)

Pieni pyöreä harja soveltuu pinttyneen lian puhdistuk-  
seen. Harjaamalla voidaan pinttynyt lika poistaa hel-  
pommin.

#### HUOMIO

##### Vaurioituneet pinnat

Harja voi naarmuttaa herkkiä pintoja.

Ei sovellu herkkien pintojen puhdistukseen.

1. Asenna pieni pyöreä harja pistesuihkusuuttimeen.

#### Kuva K

### Pyöreä harja (suuri)

Suuri pyöreä harja soveltuu suurten pyöreiden pintojen  
puhdistukseen kuten esim. pesuallat, suihkuallas, kyl-  
pyamme, keittiön astianpesuallat.

#### HUOMIO

##### Vaurioituneet pinnat

Harja voi naarmuttaa herkkiä pintoja.

Ei sovellu herkkien pintojen puhdistukseen.

1. Asenna suuri pyöreä harja pistesuihkusuuttimeen.

#### Kuva K

### Tehosuutin

Tehosuutin soveltuu pinttyneen lian puhdistukseen,  
nurkkien, liitosten tms. puhtaaksi puhaltamiseen.

1. Asenna tehosuutin pistesuihkusuuttimeen samoin  
kuin pyöreä harja.

#### Kuva K

### Käsisuutin

Käsisuutin soveltuu pienten pestävien pintojen, suihku-  
kaappien ja peilien puhdistukseen.

1. Työnnä käsisuutin pistesuihkusuuttimen mukaan  
höyrypistooliin.

#### Kuva J

2. Vedä päällys käsisuuttimen yli.

### Lattiasuutin

Lattiasuutin soveltuu pestävien seinä- ja lattiapinnoittei-  
den puhdistukseen, kuten kivilattiat, kaakelit ja PVC-lat-  
tiat.

## HUOMIO

### Vaurioita höyryn vaikutuksen johdosta

Kuumuus ja läpikastuminen voi aiheuttaa vaurioita. Tarkasta sen takia ennen käyttöä kuumuuden kestävyys ja höyryn vaikutus jossain huomaamattomassa paikassa pienellä höyrymäärällä.

### Huomautus

Puhdistusainejäämät tai hoitoemulsiot voivat puhdistetavalla pinnalla höyrypuhdistuksessa aiheuttaa juovia, jotka kuitenkin häviävät useiden käyttökerrojen jälkeen. Suosittelemme, että lattia lakaistaan tai imuroidaan ennen laitteen käyttöä. Näin lattiasta poistetaan likaa ja irrallisia hiukkasia jo ennen kosteaa puhdistusta. Työskentele erittäin likaisilla pinnoilla hitaasti, jotta höyry voi vaikuttaa kauemmin.

1. Yhdistä jatkoputki höyrypistooliin.

#### Kuva L

2. Työnnä lattiasuutin jatkoputkeen.

#### Kuva M

3. Kiinnitä lattialiina lattiasuuttimeen.

a Aseta lattialiina tarrahihnat ylöspäin lattialle.

b Paina lattiasuutin kevyesti lattialiinaan.

#### Kuva N

Lattialiina kiinnittyy tarra kiinnityksen avulla itsestään lattiasuuttimeen.

### Lattialiinan poistaminen

1. Aseta toinen jalka lattialiinan jalkalevylle ja nosta lattiasuutinta ylöspäin.

#### Kuva N

### Huomautus

Alussa lattialiinan tarra kiinnitys on hyvin voimakas, eikä sitä helposti voi poistaa lattiasuuttimesta. Usean käytön ja lattialiinan pesun jälkeen sen voi hyvin poistaa lattiasuuttimesta ja se on saavuttanut optimaalisen pidon.

### Lattiasuuttimen säilytys

1. Ripusta lattiasuutin pidikkeeseen, kun keskeytät työn.

#### Kuva S

### Mattoliukuri

Mattoliukurin avulla voidaan mattoja ehostaa.

## HUOMIO

### Vaurioita mattoliukurissa ja matossa

Lika mattoliukurissa sekä kuumuus ja läpikastuminen voi aiheuttaa vaurioita mattoon.

Tarkasta sen takia ennen käyttöä kuumuuden kestävyys ja höyryn vaikutus mattoon jossain huomaamattomassa paikassa pienellä höyrymäärällä.

Noudata maton valmistajan puhdistusohjeita.

Varmista, että matto on ennen mattoliukurin käyttöä imuroitu ja tahrat poistettu.

Poista ennen käyttöä ja käyttötoukujen jälkeen höyryttämällä viemäriin (ilman lattialiinaa/varusteiden kanssa) mahdolliset vesikerääntymät (lauhevesi) laitteesta. Käytä mattoliukuria vain lattiasuuttimessa olevan lattialiinan kanssa.

Suorita höyrypuhdistus mattoliukuria käyttämällä vain heikolla höyryteholla.

Älä kohdista höyryä jatkuvasti samaan kohtaan (enintään 5 sekuntia), liiallisen kostumisen ja lämpötilavaikutusten aiheuttamien vaurioiden välttämiseksi.

Älä käytä mattoliukuria korkeanukkaisille matoille.

### Mattoliukurin kiinnitys lattiasuuttimeen

1. Lattialiinan kiinnitys lattiasuuttimeen, katso luku Lattiasuutin.

#### Kuva N

2. Työnnä lattiasuutin kevyesti painamalla mattoliukuriin sisään ja anna lukittua paikoilleen.

#### Kuva O

3. Aloita maton puhdistus.

### Mattoliukurin irrotus lattiasuuttimesta

#### △ VARO

### Palovammat jaloissa

Mattoliukuri voi höyrytetäessä kuumentua.

Älä käytä mattoliukuria tai irrota sitä paljain jaloin tai avosandaaleissa.

Käytä mattoliukuria irrota se vain käyttäen soveltuvia kenkiä.

1. Paina mattoliukurin levy kengän kärjellä alas.

2. Nosta lattiasuutin ylös.

#### Kuva O

### Höyrysiilysrauta

### Huomautus

Suosittellemme käyttämään KÄRCHER-siilitspöytä aktiivisella höyryimulla. Tämä siilitspöytä on saatavana hankittuun laitteeseen lisävarusteena. Se helpottaa ja nopeuttaa siilittämistä. Käytettävän siilitspöydän tulee joka tapauksessa sisältää höyryä läpäisevä, ristikkomainen siilitsalusta.

1. Varmista, että höyrypuhdistimen höyrykattilassa on vesijohdotettua tai sekoitusta vesijohdotettua ja enintään 50 % suodatettua vettä.

2. Työnnä siilitsraudan höyrypistoketta laitepistorasiaan, kunnes se kuuluvasti lukittuu. Siilitsraudan näyttö palaa jatkuvasti vihreänä.

3. Ota höyrypuhdistin käyttöön, katso luku Laitteen kytkeminen päälle.

4. Odota, kunnes höyrypuhdistin on käyttövalmis.

### Höyrysiilitys

Höyryllä voi siilittää alkia tekstiileitä. Herkät kankaat tai painatukset on siilittävä nurjalta puolelta valmistajan ohjeiden mukaan.

## HUOMIO

### Vaatekappaleiden vauriot

Jos siilitysohjeita ei noudateta, vaatekappaleeseen voi aiheutua vaurioita.

Noudata vaatekappaleessa olevia siilitysohjeita.

### Huomautus

Herkille tekstiileille suosittelemme käyttämään KÄRCHERin tarttumaton siilitspohjaa BE 6006.

### Huomautus

Siilitsraudan pohjan täytyy olla kuuma, jotta höyry ei kondensoitu pohjassa ja siilittävät vaatteet kastu. Verhoja, vaatteita jne. höyrytetäessä voi siilitsrauta pitää pystysuorassa.

1. Säädä siilitsraudan lämpötilasäädin merkityn alueen sisäpuolelle (●● /MAX).

Kun oranssi siilitsraudan lämmityksen merkivalo sammuu, voi siilittämisen aloittaa.

2. Paina höyryn kytkintä (ylhäällä) tai höyryn kytkintä (alhaalla).

● **Intervallihöyrytys:** Paina höyryn kytkintä. Höyryä virtaa ulos niin kauan, kuin kytkintä painetaan.

● **Jatkuva höyrytys:** Vedä höyryn kytkimen lukitus vasteeseen saakka taakse. Höyryä virtaa jatkuvasti ulos. Paina avaamiseksi lukitus eteenpäin.

3. Kohdista ennen siilityksen aloittamista ja siilitystaukojen jälkeen höyrypurkaus johonkin liinaan, kunnes höyryä tulee ulos tasaisesti.

**HUOMIO**

**Vaurioita laitteelle**

Vedenpuute höyrykattilassa johtaa laitevaurioihin Varmista, että höyrykattilassa on vettä.

**HUOMIO**

**Vaatekappaleiden vauriot**

Jos silitysohjeita ei noudateta, vaatekappaleeseen voi aiheutua vaurioita.

Noudata vaatekappaleessa olevia silitysohjeita.

1. Säädä silitysraudan lämpötilasäädin vaatekappaleen mukaan.

●	Tekokuidut
●●	Villa, silkki
●●●	Puuvilla, pellava

2. Odota, kunnes silitysraudan lämmityksen merkivalo sammuu.

Silitysrauta on valmis silitykseen.

**Hoito ja huolto**  
**Höyrykattilan kalkinpoisto**

**Huomautus**

Koska laitteeseen kerääntyy kalkkia, suosittelemme poistamaan sen laitteesta taulukossa ilmoitetun vesisäiliön täyttökertojen määrän jälkeen (ST = säiliön täyttö).

Kovuusalue	°dH	mmol/l	ST
I pehmeä	0-7	0-1,3	100
II keskikova	7-14	1,3-2,5	90
III kova	14-21	2,5-3,8	75
IV erittäin kova	> 21	> 3,8	50

**Huomautus**

Vesilaitokset tai kuntien tekniset virastot antavat tietoja vesijohtoveden kovuudesta.

**HUOMIO**

**Vaurioituneita pintoja**

Kalkinpoistoliuos voi syövyttää herkkiä pintoja.

Täytä ja tyhjennä laite varovasti.

1. Laitteen kytkeminen pois päältä, katso luku Laitteen kytkeminen pois päältä.
2. Anna laitteen jäähtyä.
3. Tyhjennä vesisäiliö.
4. Poista varusteet niiden pidikkeistä.
5. Avaa huoltolukko. Aseta sitä varten toisen jatkoputken avoin pää huoltolukon ohjaimen, anna lukittua paikoilleen ja käännä auki.

**Kuva U**

6. Tyhjennä vesi kokonaan pois höyrykattilasta.

**HUOMIO**

**Laitevaurioita kalkinpoistoaineen johdosta**

Soveltumaton kalkinpoistoaine ja sen väärä annostelu voi vaurioittaa laitetta.

Käytä vain KÄRCHER-kalkinpoistoainetta.

Käytä 1 annosteluysikkö kalkinpoistoainetta 0,5 litraan vettä.

7. Sekoita kalkinpoistoaineliuos kalkinpoistoaineessa olevien ohjeiden mukaan.
8. Täytä kalkinpoistoaineliuos höyrykattilaan. Älä sulje höyrykattilaa.
9. Anna kalkinpoistoaineliuksen vaikuttaa n. 8 tuntia.
10. Tyhjennä kalkinpoistoaineliuos kokonaan pois höyrykattilasta.
11. Toista kalkinpoisto tarvittaessa.

12. Huuhtelee höyrykattila 2-3 kertaa kylmällä vedellä kaikkien kalkinpoistoaineliuksen jäämien poistamiseksi.

13. Tyhjennä vesi kokonaan pois höyrykattilasta.

14. Kuivaa verkkoliitintäjohton säilytys.

15. Kiinnitä huoltolukko toiseen jatkoputkeen.

**Varusteiden hoito**

(varusteet - toimituksen laajuuden mukaan)

**Huomautus**

Lattialiina ja käsisuuttimen päällys on jo esipesty, ja niitä voidaan heti käyttää työskentelyyn laitteen kanssa. Mikrokuutiulina ei sovellu kuivaimeen.

**Huomautus**

Noudata liinojen pesussa pesuohjeessa olevia tietoja. Älä käytä huuhteluainetta, jotta liinat pystyvät hyvin imeämään lian.

1. Pese lattialiinat ja päällykset enintään lämpötilassa 60 °C pesukoneessa.

**Ohjeita häiriöissä**

Häiriöillä on usein yksinkertaisia syitä, jotka voit itse poistaa seuraavan yleiskatsauksen avulla. Ota yhteys valtuutettuun asiakaspalveluun epäselvissä tapauksissa tai jos häiriöitä ei ole tässä mainittu.

**VAROITUS**

**Sähköiskun tai palovammojen vaara**

Niin kauan kuin laite on yhdistetty virtaverkkoon tai se ei vielä ole jäähtynyt, häiriöiden poistaminen on vaarallista.

Irrota verkkopistoke.

Anna laitteen jäähtyä.

**Vedenpuutteen merkivalo vilkkuu punaisena ja merkkiääni kuuluu**

Säiliössä ei ole vettä.

- Täytä vesisäiliö merkintään "MAX" saakka.

**Vedenpuutteen merkivalo palaa punaisena**

Höyrykattilassa ei ole höyryä. Pumpun ylikuumentumisuoja on lauennut.

1. Laitteen kytkeminen pois päältä, katso luku Laitteen kytkeminen pois päältä.
2. Täytä vesisäiliö.
3. Laitteen kytkeminen päälle, katso luku Laitteen kytkeminen päälle.

Vesisäiliötä ei ole oikein asetettu tai siinä on kalkkia.

1. Irrota vesisäiliö.
2. Huuhtelee vesisäiliö.
3. Aseta vesisäiliö paikoilleen ja paina alaspäin, kunnes se lukittuu.

**Höyryvipua ei voi painaa**

Höyryvipu on varmistettu lapsilukolla.

- Aseta lapsilukko (höyrymäärän valintakytkin) eteenpäin.

Höyryvivun lukitus on avattu.

**Pitkä lämmitysaika**

Höyrykattilassa on kalkkia.

- Poista kalkki höyrykattilasta.

**Suuri veden ulostulo**

Höyrykattilassa on kalkkia.

- Poista kalkki höyrykattilasta.

**Höyrysilitysrauta "sylkee" vettä**

- Aseta lämpötilasäädin teholle ●●●.
- Huuhtelee höyrypuhdistimen höyrykattila tai poista kalkki, katso luku Höyrykattilan kalkinpoisto.

**Silitystaukojen jälkeen höyrysilitysraudasta tulee vesipisarointa**

Pitempien silitystaukojen jälkeen voi höyry kondensoitua höyryjohdossa.

- Kohdistaa silitystaukojen jälkeen höyrypurkaus johonkin liinaan, kunnes höyryä tulee ulos tasaisesti.

## Tekniset tiedot

Sähköliitäntä		
Jännite	V	220-240
Vaihe	~	1
Taajuus	Hz	50-60
Kotelointiluokka		IPX4
Suojaluokka		I
Tehotiedot		
Lämmitysteho	W	2000
Silitysraudan lämmitysteho	W	700
Maksimikäyttöpaino	MPa	0,35
Lämmitysaika	minuuttia	4
Jatkuva höyrytys	g/min	50
Maksimihöyrypurkaus	g/min	110
Täyttömäärä		
Vesisäiliö	l	0,8
Höyrykattila	l	0,5
Mitat ja painot		
Paino (ilman varusteita)	kg	4,1
Pituus	mm	350
Leveys	mm	280
Korkeus	mm	270

Oikeus teknisiin muutoksiin pidätetään.

## Περιεχόμενα

Γενικές υποδείξεις	73
Ενδεδειγμένη χρήση	73
Προστασία του περιβάλλοντος	73
Παρελκόμενα και ανταλλακτικά	73
Παραδοτέος εξοπλισμός	73
Εγγύηση	73
Συστήματα ασφαλείας	73
Περιγραφή συσκευής	74
Συναρμολόγηση	74
Λειτουργία	75
Σημαντικές υποδείξεις για τη χρήση	76
Χρήση των εξαρτημάτων	76
Φροντίδα και συντήρηση	78
Αντιμετώπιση βλαβών	79
Τεχνικά στοιχεία	79

## Γενικές υποδείξεις



Πριν από την πρώτη χρήση της συσκευής, διαβάστε αυτές τις γνήσιες οδηγίες χρήσης και τις συνοδευτικές υποδείξεις ασφαλείας. Στη συνέχεια εφαρμόζετε αυτές τις οδηγίες. Φυλάξτε και τα δύο βιβλιαράκια για μεταγενέστερη χρήση ή για τον επόμενο ιδιοκτήτη.

## Ενδεδειγμένη χρήση

Χρησιμοποιείτε τη συσκευή αποκλειστικά για την ιδιωτική σας κατοικία. Η συσκευή προορίζεται για εργασίες καθαρισμού με ατμό και μπορεί να χρησιμοποιηθεί με τον κατάλληλο εξοπλισμό, όπως περιγράφεται στις οδη-

γίες λειτουργίας. Δεν χρειάζονται μέσα καθαρισμού. Τηρείτε τις υποδείξεις ασφαλείας.

## Προστασία του περιβάλλοντος



Τα υλικά συσκευασίας είναι ανακυκλώσιμα.

Απορρίψτε τις συσκευασίες με περιβαλλοντικά ορθό τρόπο.



Οι ηλεκτρικές και ηλεκτρονικές συσκευές περιέχουν πολύτιμα ανακυκλώσιμα υλικά και, συχνά, εξαρτήματα όπως μπαταρίες απλές, επαναφορτιζόμενες ή λάδια, τα οποία σε περίπτωση λανθασμένης χρήσης ή απόρριψης μπορούν να θέσουν σε κίνδυνο την ανθρώπινη υγεία και το περιβάλλον. Ωστό-

σο, αυτά τα συστατικά είναι απαραίτητα για τη σωστή λειτουργία της συσκευής. Οι συσκευές που φέρουν αυτό το σύμβολο δεν επιτρέπεται να απορριπτούν μαζί με τα οικιακά απορρίμματα.

## Υποδείξεις σχετικά με συστατικά (REACH)

Ενημερωμένες πληροφορίες σχετικά με τα συστατικά είναι διαθέσιμες στη διεύθυνση: [www.kaercher.de/REACH](http://www.kaercher.de/REACH)

## Παρελκόμενα και ανταλλακτικά

Χρησιμοποιείτε μόνο γνήσια παρελκόμενα και γνήσια ανταλλακτικά, καθώς αυτά εγγυώνται την ασφαλή και απρόσκοπτη λειτουργία της συσκευής.

Πληροφορίες σχετικά με τα παρελκόμενα και τα ανταλλακτικά θα βρείτε στη διεύθυνση [www.kaercher.com](http://www.kaercher.com).

## Παραδοτέος εξοπλισμός

Ο παραδοτέος εξοπλισμός της συσκευής απεικονίζεται επάνω στη συσκευασία. Κατά την αφαίρεση από τη συσκευασία ελέγξτε την πληρότητα των περιεχομένων. Σε περίπτωση που λείπουν παρελκόμενα ή έχουν προκληθεί ζημιές κατά τη μεταφορά, ενημερώστε τον προμηθευτή σας.

## Εγγύηση

Σε κάθε χώρα ισχύουν οι όροι εγγύησης οι οποίοι εκδίδονται από την αρμόδια εταιρεία διανομής μας. Τυχόν βλάβες στη συσκευή σας επιδιορθώνονται από εμάς χωρίς χρέωση εντός της προθεσμίας εγγύησης, εφόσον οφείλονται σε σφάλμα υλικού ή κατασκευής. Σε περίπτωση εγγύησης απευθυνθείτε στον προμηθευτή σας ή το πλησιέστερο εξουσιοδοτημένο τμήμα εξυπηρέτησης πελατών, προσκομίζοντας το παραστατικό της αγοράς. (για διευθύνσεις βλέπε την πίσω σελίδα)

## Συστήματα ασφαλείας

### ⚠ ΠΡΟΣΟΧΗ

### Ελληνή ή τροποποιημένα συστήματα ασφαλείας

Τα συστήματα ασφαλείας χρησιμοποιούν για την προστασία σας.

Ποτέ μην τροποποιείτε και μη παρακάμπτετε τα συστήματα ασφαλείας.

## Σύμβολα επάνω στη συσκευή

(Ανάλογα με τον τύπο συσκευής)



Κίνδυνος εγκαυμάτων, η επιφάνεια της συσκευής θερμαίνεται κατά τη λειτουργία



Κίνδυνος εγκαυμάτων από τον ατμό



Διαβάστε τις οδηγίες λειτουργίας

## Ρυθμιστής πίεσης

Ο ρυθμιστής πίεσης διατηρεί όσο το δυνατόν σταθερή την πίεση στον ατμολέβητα κατά τη διάρκεια της λειτουργίας. Η θέρμανση απενεργοποιείται όταν η πίεση λειτουργίας στον ατμολέβητα φτάσει στη μέγιστη τιμή και τίθεται και πάλι σε λειτουργία μόλις η πίεση μειωθεί ύστερα από κατανάλωση ατμού.

## Θερμοστάτης ασφαλείας

Ο θερμοστάτης ασφαλείας εμποδίζει την υπερθέρμανση της συσκευής. Σε περίπτωση βλάβης του ρυθμιστή πίεσης και του θερμοστάτη του λέβητα με συνέπεια την υπερθέρμανση της συσκευής, ο θερμοστάτης ασφαλείας απενεργοποιεί τη συσκευή. Για την αντικατάσταση του θερμοστάτη ασφαλείας απευθυνθείτε στο αρμόδιο τμήμα εξυπηρέτησης πελατών της KÄRCHER.

## Θερμοστάτης λέβητα

Σε περίπτωση σφάλματος ο θερμοστάτης του λέβητα απενεργοποιεί τη θέρμανση, π.χ. όταν μέσα στον ατμολέβητα δεν υπάρχει καθόλου νερό και η θερμοκρασία του λέβητα αυξάνει.

Μόλις προσθέσετε νερό, η συσκευή είναι και πάλι έτοιμη για χρήση.

## Πώμα συντήρησης

Το πώμα συντήρησης σφραγίζει το ατμολέβητα έναντι της υφιστάμενης πίεσης ατμού. Το πώμα συντήρησης λειτουργεί ταυτόχρονα και ως βαλβίδα υπερπίεσης. Σε περίπτωση που ο ρυθμιστής πίεσης είναι ελαττωματικός και αυξάνεται η πίεση του ατμού στον λέβητα, ανοίγει η βαλβίδα υπερπίεσης και ο ατμός διαφεύγει από το πώμα συντήρησης στο περιβάλλον.

Πριν από την επανενεργοποίηση της συσκευής απευθυνθείτε στο αρμόδιο τμήμα εξυπηρέτησης πελατών της KÄRCHER.

## Περιγραφή συσκευής

Σε αυτές τις οδηγίες λειτουργίας περιγράφεται ο μέγιστος δυνατός εξοπλισμός. Στο παραδοτέο υλικό υπάρχουν διαφορές ανάλογα με το μοντέλο (ανατρέξτε στη συσκευασία).

Για τα σχήματα δείτε τη σελίδα εικόνων

### Εικόνα Α

- 1 Υποδοχή συσκευής με κάλυμμα
- 2 Δοχείο νερού
- 3 Στόμιο πλήρωσης δοχείου νερού
- 4 Διακόπτης - ON
- 5 Διακόπτης - OFF
- 6 Ενδεικτική λυχνία (πράσινη) - Θέρμανση
- 7 Ενδεικτική λυχνία (κόκκινη) - Έλλειψη νερού
- 8 Λαβή μεταφοράς
- 9 Στήριγμα εξαρτημάτων
- 10 Στήριγμα εξαρτημάτων
- 11 Πώμα συντήρησης
- 12 Θήκη ηλεκτρικού καλωδίου σύνδεσης
- 13 Στήριγμα φύλαξης για ακροφύσιο δαπέδου
- 14 Ηλεκτρικό καλώδιο με φις
- 15 Τροχοί (2 τμχ.)
- 16 Ροδάκι οδήγησης

- 17 Πιστολέτο ατμού
- 18 Μοχλός ατμού
- 19 Πλήκτρο απασφάλισης
- 20 Διακόπτης επιλογής για ποσότητα ατμού (με ασφάλεια παιδιών)
- 21 Εύκαμπτος σωλήνας ατμού
- 22 Βύσμα ατμού
- 23 Ακροφύσιο σημειακής δέσμης
- 24 Στρογγυλή βούρτσα (μικρή)
- 25 \*\*Ακροφύσιο μεγάλης ισχύος
- 26 \*\*Στρογγυλή βούρτσα (μεγάλη)
- 27 Ακροφύσιο χειρός
- 28 Επένδυση μικροϊνών ακροφυσίου χειρός
- 29 Σωλήνες προέκτασης (2 τμχ.)
- 30 Πλήκτρο απασφάλισης
- 31 Ακροφύσιο δαπέδου
- 32 Σύνδεση βέλκρο
- 33 Πανί δαπέδου από μικροίνες (1 τμχ.)
- 34 \*\*Πανί δαπέδου από μικροίνες (2 τμχ.)
- 35 \*\*Εξάρτημα χαλιών
- 36 Μέσο αφαλάτωσης
- 37 Σίδερο ατμού πίεσης
- 38 Ενδεικτική λυχνία (πορτοκαλί) - θέρμανση
- 39 Διακόπτης ατμού (πάνω)
- 40 Κλειδώμα για διακόπτη ατμού
- 41 Διακόπτης ατμού (κάτω)
- 42 Ελεγκτής θερμοκρασίας
- 43 Βύσμα ατμού

\*\* SC 4 EasyFix Premium Iron

## Συναρμολόγηση

### Τοποθέτηση πρόσθετων εξαρτημάτων

1. Τοποθετήστε και ασφαλίστε το ροδάκι οδήγησης και τους πίσω τροχούς.  
**Εικόνα Β**
2. Ανοίξτε το καπάκι της πρίζας της συσκευής.  
**Εικόνα Ε**
3. Συνδέστε το βύσμα ατμού στην πρίζα της συσκευής, έτσι ώστε να ακουστεί που κλειδώνει.  
**Εικόνα Ε**
4. Σπρώξτε το ανοικτό άκρο του πρόσθετου εξαρτήματος στο πιστολέτο ατμού, μέχρι να κλειδώσει το πλήκτρο απασφάλισης του πιστολέτου.  
**Εικόνα J**
5. Σπρώξτε το ανοικτό άκρο του πρόσθετου εξαρτήματος πάνω στο ακροφύσιο σημειακής δέσμης.  
**Εικόνα Κ**
6. Συνδέστε το σωλήνα προέκτασης με το πιστολέτο ψεκασμού.
  - a Σπρώξτε τον 1ο σωλήνα προέκτασης πάνω στο πιστολέτο ατμού, μέχρι να κλειδώσει το πλήκτρο απασφάλισης του πιστολέτου.

Ο συνδετικός σωλήνας συνδέθηκε.

- b Σπρώξτε τον 2ο σωλήνα προέκτασης πάνω στον 1ο σωλήνα προέκτασης.

Οι συνδετικοί σωλήνες συνδέθηκαν.

#### Εικόνα L

7. Σπρώξτε το πρόσθετο εξάρτημα ή και το ακροφύσιο δαπνέδου στο ελεύθερο άκρο του σωλήνα προέκτασης.

#### Εικόνα M

Το πρόσθετο εξάρτημα συνδέθηκε.

### Αποσύνδεση πρόσθετων εξαρτημάτων

1. Φέρτε τον διακόπτη επιλογής ποσότητας ατμού προς τα πίσω.
2. Ο μοχλός ατμού είναι κλειδωμένος.
2. Πιέστε προς τα κάτω το καπάκι της πρίζας της συσκευής και αποσυνδέστε το βύσμα ατμού από την πρίζα της συσκευής.
3. Πιέστε το πλήκτρο απασφάλισης και αποσυναρμολογήστε τα εξαρτήματα.

#### Εικόνα R

## Λειτουργία

### Προσθήκη νερού

Για να γεμίσετε το δοχείο νερού μπορείτε οποιαδήποτε στιγμή είτε να το αφαιρέσετε από τη συσκευή ή να το γεμίσετε κατευθείαν στη συσκευή.

#### ΠΡΟΣΟΧΗ

#### Ζημιές στη συσκευή

Από ακατάλληλο νερό μπορούν να βουλώσουν τα ακροφύσια ή να προκληθεί ζημιά στην ένδειξη στάθμης νερού.

Μην χρησιμοποιείτε καθαρό αποσταγμένο νερό. Χρησιμοποιείται αποσταγμένο νερό μέχρι 50 % αναμεμιγμένο με νερό βρύσης.

Μη χρησιμοποιείτε νερό συμπυκνώματος από στεγνωτήριο ρούχων.

Μη χρησιμοποιείτε συγκεντρωμένο βρόχινο νερό.

Μην προσθέτετε μέσα καθαρισμού ούτε άλλες πρόσθετες ουσίες (π.χ. αρώματα).

### Αφαίρεση δοχείου νερού για γέμισμα

1. Τραβήξτε το δοχείο νερού κάθετα προς τα επάνω.
- #### Εικόνα C
2. Γεμίστε το δοχείο νερού κατακόρυφα με νερό βρύσης ή με μείγμα νερού βρύσης και έως και 50 % αποσταγμένου νερού μέχρι το σημάδι "MAX".
  3. Τοποθετήστε το δοχείο νερού στη θέση του και πιέστε το προς τα κάτω, ώσπου να ασφαλίσει.

### Πλήρωση δοχείου νερού κατευθείαν στη συσκευή

1. Με μία κανάτα γεμίστε το δοχείο νερού από το άνοιγμα πλήρωσης μέχρι το σημάδι "MAX" με νερό βρύσης ή με μείγμα νερού βρύσης και έως και 50 % αποσταγμένου νερού.

#### Εικόνα D

### Ενεργοποίηση συσκευής

#### Υπόδειξη

Αν στον ατμολέβητα βρίσκεται ελάχιστο ή καθόλου νερό, τότε ενεργοποιείται η αντλία νερού και μεταφέρει νερό από το δοχείο νερού στον ατμολέβητα. Η διαδικασία πλήρωσης μπορεί να διαρκέσει αρκετά λεπτά.

#### Υπόδειξη

Η συσκευή κλείνει για λίγο τη βαλβίδα ανά 60 δευτερόλεπτα, οπότε και ακούγεται ένα ελαφρό κλικ. Με αυτό τον τρόπο αποτρέπεται η εμπλοκή της βαλβίδας. Από αυτό δεν επηρεάζεται η έξοδος του ατμού.

1. Τοποθετήστε τη συσκευή σε σταθερό δάπεδο.

2. Συνδέστε τον ρευματολήπτη στην πρίζα.

#### Εικόνα F

3. Πιέστε τον διακόπτη στο ON.

Η πράσινη ενδεικτική λυχνία θέρμανσης αναβοσβήνει.

#### Εικόνα G

4. Περιμένετε να ανάψει σταθερά η πράσινη ενδεικτική λυχνία θέρμανσης.

#### Εικόνα H



5. Πιέστε τον μοχλό ατμού.

#### Εικόνα I

Εξέρχεται ατμός.

### Ρύθμιση της παροχής ατμού

Ο διακόπτης επιλογής της ποσότητας ατμού ρυθμίζει την εξερχόμενη ποσότητα ατμού. Ο διακόπτης επιλογής έχει 3 θέσεις:

	Μέγιστη ποσότητα ατμού
	Μειωμένη ποσότητα ατμού
	Καθόλου ατμός - Ασφάλεια για παιδιά <b>Υπόδειξη</b> <i>Σε αυτή τη θέση δεν μπορεί να χρησιμοποιηθεί ο μοχλός ατμού.</i>

1. Ρυθμίστε τον διακόπτη επιλογής στην απαιτούμενη ποσότητα ατμού.
2. Πιέστε τον μοχλό ατμού.
3. Πριν από τον καθαρισμό κατευθύνετε το πιστολέτο σε ένα πανί μέχρι που ο ατμός να αρχίσει να βγαίνει ομοιόμορφα.

### Προσθήκη νερού

Σε περίπτωση έλλειψης νερού ανάβει κόκκινη η ενδεικτική λυχνία έλλειψης νερού και ηχηρά ένα ακουστικό σήμα.

#### Υπόδειξη

Η αντλία νερού γεμίζει τον ατμολέβητα κατά διαστήματα. Εάν η πλήρωση είναι επιτυχής, η κόκκινη ενδεικτική λυχνία έλλειψης νερού σβήνει.

#### Υπόδειξη

Αν στον ατμολέβητα βρίσκεται ελάχιστο ή καθόλου νερό, τότε ενεργοποιείται η αντλία νερού και μεταφέρει νερό από το δοχείο νερού στον ατμολέβητα. Η διαδικασία πλήρωσης μπορεί να διαρκέσει αρκετά λεπτά.

#### ΠΡΟΣΟΧΗ

#### Ζημιές στη συσκευή

Από ακατάλληλο νερό μπορούν να βουλώσουν τα ακροφύσια ή να προκληθεί ζημιά στην ένδειξη στάθμης νερού.

Μην χρησιμοποιείτε καθαρό αποσταγμένο νερό. Χρησιμοποιείται αποσταγμένο νερό μέχρι 50 % αναμεμιγμένο με νερό βρύσης.

Μη χρησιμοποιείτε νερό συμπυκνώματος από στεγνωτήριο ρούχων.

Μη χρησιμοποιείτε συγκεντρωμένο βρόχινο νερό.

Μην προσθέτετε μέσα καθαρισμού ούτε άλλες πρόσθετες ουσίες (π.χ. αρώματα).

1. Γεμίστε το δοχείο νερού μέχρι το σημάδι "MAX" με νερό βρύσης ή με μείγμα νερού βρύσης και έως και 50 % αποσταγμένου νερού.
- Η συσκευή είναι έτοιμη για χρήση.

## Απενεργοποίηση συσκευής

1. Πιέστε τον διακόπτη στο OFF.  
**Εικόνα Ρ**  
Η συσκευή απενεργοποιείται.
2. Πατήστε τον μοχλό ατμού, μέχρι να πάψει να βγαίνει ατμός.  
**Εικόνα Q**  
Ο ατμολέβητας είναι χωρίς πίεση.
3. Φέрте την ασφάλεια παιδιών προς τα πίσω (διακόπτης επιλογής ποσότητας ατμού).  
Ο μοχλός ατμού είναι κλειδωμένος.
4. Πιέστε προς τα κάτω το καπάκι της υποδοχής της συσκευής και αποσυνδέστε το βύσμα ατμού από την υποδοχή.
5. Αποσυνδέστε τον ρευματολήπτη από την πρίζα.
6. Αδειάστε το δοχείο νερού.

## Πλύσιμο του ατμολέβητα

Ξεπλένετε τον ατμολέβητα της συσκευής το αργότερο ύστερα από κάθε 10η πλήρωση του δοχείου.

1. Απενεργοποιήστε τη συσκευή, βλ. κεφάλαιο Απενεργοποίηση συσκευής.
2. Αφήστε τη συσκευή να κρυώσει.
3. Αδειάστε το δοχείο νερού.
4. Βγάλετε τα πρόσθετα εξαρτήματα από τις υποδοχές τους.
5. Ανοίξτε το πώμα συντήρησης. Για να το επιτύχετε, τοποθετήστε το ανοικτό άκρο ενός σωλήνα προέκτασης στο πώμα συντήρησης, ασφαλίστε το στον οδηγό και ξεβιδώστε το.  
**Εικόνα U**
6. Γεμίστε τον ατμολέβητα με νερό και ανακινήστε τον με δύναμη. Κατ' αυτόν τον τρόπο αποκολλώνται τα άλατα που συσσωρεύονται στον πυθμένα του ατμολέβητα.
7. Αδειάστε όλο το νερό από τον ατμολέβητα.

## Εικόνα V

## Αποθήκευση συσκευής

1. Βάλτε τους σωλήνες προέκτασης στα μεγάλα στηρίγματα εξαρτημάτων.
2. Βάλτε τα ακροφύσια χειρός και σημειακής δέσμης σε από 1 σωλήνα προέκτασης.
3. Στερεώστε τη μεγάλη στρογγυλή βούρτσα στο ακροφύσιο σημειακής δέσμης.
4. Τοποθετήστε τη μικρή στρογγυλή βούρτσα και τα ακροφύσια στο μεσαίο στηρίγμα εξαρτημάτων.
5. Αναρτήστε το ακροφύσιο δαπέδου στο στηρίγμα φύλαξης.  
**Εικόνα S**
6. Τυλίξτε τον ελαστικό σωλήνα ατμού γύρω από τους σωλήνες προέκτασης και βάλτε το πιστολέτο ατμού μέσα στο ακροφύσιο δαπέδου.  
**Εικόνα T**
7. Τυλίξτε το ηλεκτρικό καλώδιο γύρω από τους σωλήνες προέκτασης.
8. Βάλτε το ηλεκτρικό καλώδιο μέσα στη θήκη εξαρτημάτων.
9. Φυλάσσετε τη συσκευή σε ξηρό χώρο που προστατεύεται από τον παγετό.

## Σημαντικές υποδείξεις για τη χρήση

### Καθαρισμός δαπέδων

Πριν τη χρήση της συσκευής συνιστάται να σκουπίσετε το δάπεδο με απλή ή με ηλεκτρική σκούπα. Έτσι θα απομακρυνθούν από το δάπεδο οι ρύποι και τα ελεύθερα σωματίδια πριν τον υγρό καθαρισμό.

## Φρεσκάρισμα υφασμάτων

Πριν από την κατεργασία με τη συσκευή, ελέγχετε πάντα την αντοχή των υφασμάτων σε σημεία που δεν είναι ορατά: Ψεκάστε με ατμό, στη συνέχεια αφήστε να στεγνώσει το ύφασμα και, τέλος, ελέγξτε εάν παρατηρούνται αλλαγές στο χρώμα ή στο σχήμα.

## Καθαρισμός επενδεδυμένων ή βαμμένων επιφανειών

### ΠΡΟΣΟΧΗ

#### Ζημιά στις επιφάνειες

Ο ατμός μπορεί να αποκολλήσει κερί, λούστρο επίπλων, συνθετικές επιστρώσεις, χρώμα και περιμετρική ταινία από το πλάι.

Μη στρέψετε τον ατμό πάνω σε κολλημένες ακμές διότι μπορεί να αποκολληθεί η κολλημένη ταινία.

Μην χρησιμοποιείτε τη συσκευή για τον καθαρισμό μη στεγανών δαπέδων από ξύλο ή παρκέ.

Μην χρησιμοποιείτε τη συσκευή για τον καθαρισμό λουστραρισμένων ή επενδεδυμένων επιφανειών όπως π.χ. έπιπλα κουζίνας, πόρτες ή παρκέ.

1. Για τον καθαρισμό αυτών των επιφανειών ψεκάστε λίγο με ατμό ένα πανί και περάστε με αυτό την επιφάνεια.

## Καθαρισμός γυάλινων επιφανειών

### ΠΡΟΣΟΧΗ

#### Θραύση γυαλιού και ζημιές στην επιφάνεια

Ο ατμός μπορεί να προκαλέσει ζημιές σε στεγανοποιημένα σημεία στα πλαίσια παραθύρων. Ακόμη σε χαμηλές εξωτερικές θερμοκρασίες μπορεί να προκαλέσει μηχανικές τάσεις στην επιφάνεια των υαλοπινάκων με συνέπεια τη θραύση.

Μην στρέψετε τη δέσμη ατμού πάνω σε στεγανά σημεία του πλαισίου του παραθύρου.

Σε περίπτωση χαμηλής εξωτερικής θερμοκρασίας θερμάνετε τα τζάμια των παραθύρων, περνώντας ελαφρά με ατμό ολόκληρη τη γυάλινη επιφάνεια.

- Καθαρίζετε τα τζάμια με το ακροφύσιο χειρός και την ειδική επένδυση. Για την απομάκρυνση του νερού, χρησιμοποιήστε έναν υαλοκαθαριστήρα ή σκουπίστε τις επιφάνειες μέχρι να στεγνώσουν.

## Χρήση των εξαρτημάτων

### Πιστολέτο ατμού

Το πιστολέτο ατμού μπορεί να χρησιμοποιείται χωρίς εξαρτήματα στους παρακάτω τομείς:

- Για αφαίρεση ελαφρών τσαλακωμάτων από κρεμασμένα ρούχα: Ψεκάστε το ρούχο με ατμό από απόσταση 10-20 cm.
- Για υγρό σκούπισμα σκόνης: Ψεκάστε λίγο ατμό σε ένα πανί και περάστε με αυτό τα έπιπλα.

## Ακροφύσιο σημειακής δέσμης

Το ακροφύσιο σημειακής δέσμης ενδείκνυται ιδιαίτερα για τον καθαρισμό σημείων, αρμών, εξαρτημάτων, αποχετεύσεων, νιπτήρων, τουαλετών, στοριών ή σιμμάτων καλοριφέρ με δύσκολη πρόσβαση. Όσο πιο κοντά στο λερωμένο σημείο βρίσκεται το ακροφύσιο σημειακής δέσμης, τόσο αποτελεσματικότερη είναι η καθαριστική δράση, επειδή η θερμοκρασία και ο ατμός στο σημείο εξόδου του ακροφυσίου είναι ισχυρότερα. Πριν τον καθαρισμό με ατμό, μπορείτε να αφαιρέσετε τα επίμονα άλατα με ένα κατάλληλο καθαριστικό μέσο. Αφήστε το καθαριστικό να δράσει για περίπου 5 λεπτά και κατόπιν χρησιμοποιήστε ατμό.

1. Σπρώξτε το ακροφύσιο σημειακής δέσμης πάνω στο πιστολέτο ατμού.

### Εικόνα J



### Στρογγυλή βούρτσα (μικρή)

Η μικρή στρογγυλή βούρτσα ενδείκνυται για τον καθαρισμό σκληρών ακαθαρσιών. Με βούρτσισμα μπορείτε να απομακρύνετε ευκολότερα τους επιμονούς ρύπους.

#### ΠΡΟΣΟΧΗ

#### Ζημιά στις επιφάνειες

Η βούρτσα μπορεί να προκαλέσει γρατσουνιές σε ευαίσθητες επιφάνειες.

Ακατάλληλο για τον καθαρισμό ευαίσθητων επιφανειών.

1. Τοποθετήστε τη μικρή στρογγυλή βούρτσα στο ακροφύσιο σημειακής δέσμης.

#### Εικόνα Κ

### Στρογγυλή βούρτσα (μεγάλη)

Η μεγάλη στρογγυλή βούρτσα ενδείκνυται για τον καθαρισμό μεγάλων στρογγυλεμένων επιφανειών, π.χ. νιπτήρες, ντουζιέρες, μπανιέρες, νεροχύτες.

#### ΠΡΟΣΟΧΗ

#### Ζημιά στις επιφάνειες

Η βούρτσα μπορεί να προκαλέσει γρατσουνιές σε ευαίσθητες επιφάνειες.

Ακατάλληλο για τον καθαρισμό ευαίσθητων επιφανειών.

1. Τοποθετήστε τη μεγάλη στρογγυλή βούρτσα στο ακροφύσιο σημειακής δέσμης.

#### Εικόνα Κ

### Ακροφύσιο μεγάλης ισχύος

Το ακροφύσιο μεγάλης ισχύος ενδείκνυται για τον καθαρισμό επίμονων ρύπων, για φύσημα γωνιών, αρμών κτλ.

1. Τοποθετήστε το ακροφύσιο μεγάλης ισχύος πάνω στο ακροφύσιο σημειακής δέσμης όπως και με τη στρογγυλή βούρτσα.

#### Εικόνα Κ

### Ακροφύσιο χειρός

Το ακροφύσιο χειρός ενδείκνυται για τον καθαρισμό μικρών επιφανειών, ντουζιερών και καθρεφτών.

1. Όπως το ακροφύσιο σημειακής δέσμης στρώστε το ακροφύσιο χειρός πάνω στο πιστολέτο ατμού.

#### Εικόνα J

2. Τραβήξτε την επένδυση πάνω από το ακροφύσιο χειρός.

### Ακροφύσιο δαπέδου

Το ακροφύσιο δαπέδου ενδείκνυται για τον καθαρισμό επιστρώσεων τοίχων και δαπέδων που πλένονται, π.χ. δάπεδα από πέτρα, πλακίδια και PVC.

#### ΠΡΟΣΟΧΗ

#### Ζημιές από τη δράση του ατμού

Η ζέστη και η διαρκής υγρασία μπορούν να προκαλέσουν ζημιά.

Πριν από τη χρήση ελέγχετε την ανθεκτικότητα στη θερμότητα και την επίδραση του ατμού σε ένα κρυφό σημείο με μικρή ποσότητα ατμού.

#### Υπόδειξη

Τα υπολείμματα του απορρυπαντικού ή των γαλακτωμάτων καθαρισμού στην υπό καθαρισμό επιφάνεια, μπορούν να προκαλέσουν γραμμώσεις κατά τον καθαρισμό με ατμό, οι οποίες, όμως, εξαφανίζονται με την επανειλημμένη εφαρμογή.

Πριν τη χρήση της συσκευής συνιστάται να σκουπίσετε το δάπεδο με απλή ή με ηλεκτρική σκούπα. Έτσι θα απομακρυνθούν από το δάπεδο οι ρύποι και τα ελεύθερα σωματίδια πριν τον υγρό καθαρισμό. Σε πολύ λερωμένες επιφάνειες πρέπει να προχωρείτε αργά, ώστε ο ατμός να μπορεί να επιδρά για περισσότερη ώρα.

1. Συνδέστε το σωλήνα προέκτασης με το πιστολέτο ψεκασμού.  
**Εικόνα L**
2. Στρώστε το ακροφύσιο δαπέδου στο σωλήνα προέκτασης.  
**Εικόνα M**
3. Στερεώστε το πανί δαπέδου στο ακροφύσιο δαπέδου.

a Τοποθετήστε το πανί δαπέδου στο δάπεδο με τις αυτοκόλλητες ταινίες προς τα πάνω.

b Περάστε το ακροφύσιο δαπέδου με λίγη πίεση πάνω στο πανί δαπέδου.

#### Εικόνα N

Το πανί δαπέδου συγκρατείται αυτόνομα στο ακροφύσιο δαπέδου με τα αυτοκόλλητα.

### Αφαίρεση πανιού δαπέδου

1. Με ένα πόδι συγκρατήστε την άκρη του πανιού δαπέδου και σηκώστε το ακροφύσιο δαπέδου προς τα πάνω.

#### Εικόνα N

#### Υπόδειξη

Στην αρχή η αυτοκόλλητη ταινία του πανιού δαπέδου είναι ακόμη πολύ δυνατή και αφαιρείται δύσκολα από το ακροφύσιο δαπέδου. Μετά από πολλές χρήσεις και μετά το πλύσιμο του πανιού δαπέδου μπορεί αυτό να βγαίνει εύκολα από το ακροφύσιο δαπέδου και έχει τη σωστή πρόσφυση.

### Φύλαξη ακροφυσίου δαπέδου

1. Κατά τις διακοπές από την εργασία, αναρτήστε το ακροφύσιο δαπέδου στο στήριγμα φύλαξης.

#### Εικόνα S

### Εξάρτημα χαλιών

Με το εξάρτημα χαλιών μπορείτε να φρεσκάρετε χαλιά και μοκέτες.

#### ΠΡΟΣΟΧΗ

#### Ζημιές στο εξάρτημα χαλιών και στο χαλί ή τη μοκέτα

Οι ακαθαρσίες στο εξάρτημα χαλιών καθώς και ζέστη και υγρασία μπορούν να προκαλέσουν ζημιά στα χαλιά και τις μοκέτες.

Γι αυτό πριν από τη χρήση ελέγχετε την ανθεκτικότητα στη θερμότητα και την επίδραση του ατμού στο χαλί σε ένα κρυφό σημείο με μικρή ποσότητα ατμού.

Τηρείτε τις υποδείξεις καθαρισμού των κατασκευαστών των χαλιών.

Βεβαιωθείτε πως πριν τη χρήση του εξαρτήματος χαλιών από το χαλί αφαιρέθηκαν σκόνη και λεκέδες.

Πριν από τη χρήση του εξαρτήματος λειτουργίας αφαιρείτε τυχόν σχηματισμένο νερό (από συμπίκνωση) με εξάτμιση σε μια απορροφή (χωρίς πανί δαπέδου / με πρόσθετο εξάρτημα).

Χρησιμοποιείτε το εξάρτημα χαλιών μόνο με πανί δαπέδου στο ακροφύσιο δαπέδου.

Κατά τη χρήση του εξαρτήματος χαλιών κάντε καθαρισμό με ατμό σε χαμηλή βαθμίδα.

Μην κατευθύνετε τον ατμό συνεχώς σε ένα σημείο (το πολύ 5 δευτερόλεπτα), ώστε να μην προκληθεί έντονη ύγραση με κίνδυνο ζημιές από την επίδραση της θερμοκρασίας.

Μην χρησιμοποιείτε το εξάρτημα χαλιών σε χαλιά με παχύ πέλος.

### Στερέωση του εξαρτήματος χαλιού στο ακροφύσιο δαπέδου

1. Στερεώστε το πανί στο ακροφύσιο δαπέδου, βλ. κεφάλαιο Ακροφύσιο δαπέδου.

#### Εικόνα N

- Περάστε το ακροφύσιο δαπέδου με λίγη πίεση μέσα στο εξάρτημα χαλιών και ασφαλίστε.

#### Εικόνα Ο

- Αρχίστε τον καθαρισμό του χαλιού.

### Αφαίρεση εξαρτήματος ταπήτων από το ακροφύσιο δαπέδου

#### ⚠ ΠΡΟΣΟΧΗ

#### Εγκαύματα στα πόδια

Το εξάρτημα χαλιών μπορεί να ζεσταθεί πολύ κατά τη χρήση ατμού.

Μη λειτουργείτε και μην αφαιρείτε το εξάρτημα χαλιών ξυπόλυτοι ή με ανοιχτά πόδια.

Λειτουργείτε και αφαιρείτε το εξάρτημα χαλιών μόνο φορώντας κατάλληλα υποδήματα.

- Με την άκρη του υποδημάτος πιέστε προς τα κάτω τη γλώσσα του εξαρτήματος χαλιών.
- Σηκώστε προς τα πάνω το ακροφύσιο δαπέδου.

#### Εικόνα Ο

### Ατμοσίδηρο

#### Υπόδειξη

Συνιστούμε τη χρήση της σιδερώστρας KÄRCHER με ενεργό σύστημα αναρρόφησης ατμού. Αυτή η σιδερώστρα είναι ιδανικά προσαρμοσμένη στη συσκευή που αγοράσατε. Διευκολύνει και συντομεύει το σιδέρωμα. Η σιδερώστρα που χρησιμοποιείται θα πρέπει σε κάθε περίπτωση να διαθέτει δομή πλέγματος τέτοια που να επιτρέπει τη διέλευση του ατμού.

- Μέσα στον ατμολέβητα της συσκευής ατμού πρέπει να υπάρχει νερό βρύσης ή ένα μείγμα από νερό βρύσης και αποσταγμένο νερό αναλογίας μέχρι 50 %.
- Συνδέστε το βύσμα ατμού του ατμοσίδηρου στην υποδοχή της συσκευής, έτσι ώστε να ακουστεί που κλειδώνει.  
Η ενδεικτική λυχνία του ατμοσίδηρου ανάβει σταθερά πράσινη.
- Θέστε τη συσκευή ατμού σε λειτουργία, βλ. κεφάλαιο Ενεργοποίηση συσκευής.
- Περιμένετε να ετοιμαστεί ο ατμοκαθαριστής.

### Σιδέρωμα με ατμό

Όλα τα υφάσματα μπορούν να σιδερωθούν με ατμό. Σιδερώμετε τα ευαίσθητα ή σταμπωτά υφάσματα από το πίσω μέρος ή σύμφωνα με τις υποδείξεις του κατασκευαστή.

#### ΠΡΟΣΟΧΗ

#### Ζημιές στα ρούχα

Αν δεν προσέξετε τις οδηγίες σιδερώματος στις ετικέτες των ρούχων μπορεί να προκληθούν ζημιές.

Τηρείτε τις οδηγίες σιδερώματος που υπάρχουν στις ετικέτες των ρούχων.

#### Υπόδειξη

Για ευαίσθητα υφάσματα συνιστούμε τη χρήση της αντι-κολλητικής βάσης σιδερώματος KÄRCHER BE 6006.

#### Υπόδειξη

Η βάση του σίδηρου πρέπει να είναι καυτή ώστε ο ατμός να μην υγροποιείται σε αυτήν και να μη στάζει επάνω στα ρούχα.

Για να ψεκάσετε με ατμό κουρτίνες, ρούχα κτλ. μπορείτε να κρατήσετε κάθετα το σίδερο.

- Ρυθμίστε τη θερμοκρασία του σίδηρου εντός της σημειωμένης περιοχής (●● / MAX).  
Μόλις σβήσει η πορτοκαλί ενδεικτική λυχνία θέρμανσης του σίδηρου μπορείτε να ξεκινήσετε το σιδέρωμα.
- Μετακινήστε τον διακόπτη ατμού (επάνω) ή τον διακόπτη ατμού (κάτω).

- **Διακοπτόμενος ατμός:** Πιέστε το διακόπτη ατμού. Ο ατμός εξέρχεται για όσο διάστημα παραμένει πιεσμένος ο διακόπτης.
  - **Ατμός διαρκείας:** Τραβήξτε την ασφάλεια του διακόπτη ατμού προς τα πίσω ώσπου να κλειδώσει. Η ροή ατμού είναι συνεχής. Για απασφάλιση πιέστε την ασφάλεια προς τα εμπρός.
- Πριν αρχίσετε και μετά από διακοπή σιδερώματος κατευθύνετε την δέσμη ατμού σε ένα πανί μέχρι ο ατμός να εξέρχεται ομοιόμορφα.

### Στεγνό σιδέρωμα

#### ΠΡΟΣΟΧΗ

#### Ζημιές στη συσκευή

Από την έλλειψη νερού στον λέβητα ατμού μπορεί να προκληθούν ζημιές στη συσκευή.

Βεβαιωθείτε ότι μέσα στο λέβητα ατμού υπάρχει νερό.

#### ΠΡΟΣΟΧΗ

#### Ζημιές στα ρούχα

Αν δεν προσέξετε τις οδηγίες σιδερώματος στις ετικέτες των ρούχων μπορεί να προκληθούν ζημιές.

Τηρείτε τις οδηγίες σιδερώματος που υπάρχουν στις ετικέτες των ρούχων.

- Ρυθμίστε τη θερμοκρασία του σίδηρου σύμφωνα με το είδος του ρούχου.

●	Συνθετικά
●●	Μάλλινα, μεταξωτά
●●●	Βαμβακερά, λινά

- Περιμένετε μέχρι να σβήσει η ενδεικτική λυχνία της θέρμανσης του σίδηρου.

Το σίδερο είναι έτοιμο για το σιδέρωμα.

### Φροντίδα και συντήρηση

#### Αφαλάτωση του ατμολέβητα

#### Υπόδειξη

Επειδή συγκεντρώνονται άλατα στη συσκευή, συνιστούμε να την καθαρίζετε από τα άλατα σύμφωνα με τον αριθμό πληρώσεων του δοχείου νερού που αναγράφονται στον πίνακα (ΠΔ=Πληρώσεις δοχείου).

Σκληρότητα νερού	°dH	mmol/l	ΠΔ
I μαλακό	0-7	0-1,3	100
II μέτριο	7-14	1,3-2,5	90
III σκληρό	14-21	2,5-3,8	75
IV πολύ σκληρό	>21	>3,8	50

#### Υπόδειξη

Οι αρμόδιες αρχές ή οι εταιρείες υδάτων δίνουν πληροφορίες σχετικά με τη σκληρότητα του νερού της βρύσης.

#### ΠΡΟΣΟΧΗ

#### Ζημιά στις επιφάνειες

Το διάλυμα αφαίρεσης αλάτων μπορεί να προκαλέσει διάβρωση στις ευαίσθητες επιφάνειες.

Η πλήρωση και η εκκένωση της συσκευής πρέπει να γίνονται με προσοχή.

- Απενεργοποιήστε τη συσκευή, βλ. κεφάλαιο Απενεργοποίηση συσκευής.
- Αφήστε τη συσκευή να κρυώσει.
- Αδειάστε το δοχείο νερού.
- Βγάλτε τα πρόσθετα εξαρτήματα από τις υποδοχές τους.
- Ανοίξτε το πώμα συντήρησης. Για τον σκοπό αυτό, τοποθετήστε το ανοικτό άκρο ενός σωλήνα προέ-

κτασης στο πώμα συντήρησης, ασφαλίστε το στον οδηγό και ξεβιδώστε το.

#### Εικόνα U

6. Αδειάστε όλο το νερό από τον ατμολέβητα.

#### ΠΡΟΣΟΧΗ

#### Ζημιές στη συσκευή από τα μέσα αφαλάτωσης

Από ακατάλληλα μέσα αφαλάτωσης καθώς και από λανθασμένη δοσολογία μπορούν να προκληθούν ζημιές στη συσκευή.

Χρησιμοποιείτε αποκλειστικά το γνήσιο μέσο αφαλάτωσης της KÄRCHER.

Χρησιμοποιείτε 1 μονάδα δοσολογίας του μέσου αφαλάτωσης για 0,5 l νερό.

7. Χρησιμοποιείτε το διάλυμα μέσου αφαλάτωσης σύμφωνα με τις αντίστοιχες οδηγίες.

8. Γεμίστε τον ατμολέβητα με το διάλυμα μέσου αφαλάτωσης. Μην κλείνετε ερμητικά τον ατμολέβητα.

9. Αφήστε το διάλυμα αφαλάτωσης να δράσει για περίπου 8 ώρες.

10. Αδειάστε όλο το διάλυμα αφαλάτωσης από τον ατμολέβητα.

11. Ενδεχομένως, επαναλάβετε τη διαδικασία αφαλάτωσης.

12. Ξεπλύνετε τον ατμολέβητα 2-3 φορές με κρύο νερό ώστε να φύγουν όλα τα υπολείμματα του διαλύματος αφαλάτωσης.

13. Αδειάστε όλο το νερό από τον ατμολέβητα.

14. Στεγνώστε τη θήκη για το ηλεκτρικό καλώδιο σύνδεσης.

15. Βιδώστε το πώμα συντήρησης με έναν σωλήνα προέκτασης.

#### Φροντίδα των εξαρτημάτων

(Πρόσθετα εξαρτήματα - ανάλογα την παραγγελία)

#### Υπόδειξη

Το πανί δαπέδου και η επένδυση του ακροφυσίου χειρός είναι ήδη πλυμένα και μπορούν να χρησιμοποιηθούν αμέσως στην εργασία με τη συσκευή. Τα πανιά μικροϊνών δεν είναι κατάλληλα για στεγνωτήριο ρούχων.

#### Υπόδειξη

Για το πλύσιμο των πανιών τηρείτε τις υποδείξεις που βρίσκονται στο σημείωμα πλύσης. Μη χρησιμοποιείτε μαλακτικά, ώστε να διατηρηθεί η καλή απορροφητικότητα των πανιών.

1. Τα πανιά δαπέδου και οι επενδύσεις πλένονται στο πλυντήριο το πολύ στους 60 °C.

#### Αντιμετώπιση βλαβών

Οι βλάβες οφείλονται συχνά σε ασήμαντες αιτίες, τις οποίες μπορείτε να αντιμετωπίσετε μόνοι σας με τη βοήθεια του ακόλουθου πίνακα. Σε περίπτωση αμφιβολίας ή σε περίπτωση βλάβης που δεν αναφέρεται εδώ παρακαλούμε να απευθύνεστε στο εξουσιοδοτημένο τμήμα εξυπηρέτησης πελατών.

#### Δ ΠΡΟΕΙΔΟΠΟΙΗΣΗ

#### Κίνδυνος ηλεκτροπληξίας και εγκαύματος

Όσο η συσκευή είναι συνδεδεμένη στο ηλεκτρικό ρεύμα ή αν δεν έχει κρυώσει ακόμη η αντιμετώπιση βλαβών είναι επικίνδυνη υπόθεση.

Αποσυνδέστε το φις από την πρίζα.

Αφήστε τη συσκευή να κρυώσει.

#### Η ενδεικτική λυχνία έλλειψης νερού αναβοσβήνει κόκκινη και ηχηό το ακουστικό σήμα

Δεν υπάρχει νερό στο δοχείο.

● Γεμίστε το δοχείο νερού μέχρι το σημάδι "MAX".

#### Η ενδεικτική λυχνία έλλειψης νερού ανάβει κόκκινη

Ο ατμολέβητας δεν έχει νερό. Ενεργοποιήθηκε η προστασία υπερθέρμανσης της αντλίας.

1. Απενεργοποιήστε τη συσκευή, βλ. κεφάλαιο Απενεργοποίηση συσκευής.

2. Γεμίστε το δοχείο νερού.

3. Ενεργοποιήστε τη συσκευή, βλ. κεφάλαιο Ενεργοποίηση συσκευής.

Το δοχείο νερού δεν έχει τοποθετηθεί σωστά ή έχει αλλατα.

1. Αφαιρέστε το δοχείο νερού.

2. Ξεπλύνετε το δοχείο νερού.

3. Τοποθετήστε το δοχείο νερού στη θέση του και πιέστε το προς τα κάτω, ώσπου να ασφαλίσει.

#### Ο μοχλός ατμού δεν μπορεί να πατηθεί

Ο μοχλός ατμού προστατεύεται με την ασφάλεια για παιδιά.

● Φέρετε την ασφάλεια παιδιών προς τα εμπρός (διακόπτης επιλογής ποσότητας ατμού).

Ο μοχλός ατμού απασφαλίζει.

#### Η προθέρμανση διαρκεί πολύ

Ο ατμολέβητας έχει άλατα.

● Αφαλατώστε τον ατμολέβητα.

#### Μεγάλη εκροή νερού

Ο ατμολέβητας έχει άλατα.

● Αφαλατώστε τον ατμολέβητα.

#### Το ατμοσίδηρο "φτύνει" νερό

● Ρυθμίστε τον ελεγκτή θερμοκρασίας στη βαθμίδα ●●●.

● Ξεπλύνετε ή απομακρύνετε τα άλατα από το λέβητα του ατμοκαθαριστή, βλ. κεφάλαιο Αφαλάτωση του ατμολέβητα.

#### Μετά τα διαλείμματα από το σιδέρωμα, από το ατμοσίδηρο εξέρχονται σταγόνες νερού

Σε περιπτώσεις μεγάλων περιόδων αχρησίας, είναι δυνατό να υπάρχει συμπύκνωση του ατμού στους αγωγούς ατμού.

● Μετά από διακοπή σιδερώματος κατευθύνετε την δέσμη ατμού σε ένα πανί μέχρι ο ατμός να εξέρχεται ομοιόμορφα.

#### Τεχνικά στοιχεία

#### Ηλεκτρική σύνδεση

Τάση	V	220-240
------	---	---------

Φάση	~	1
------	---	---

Συχνότητα	Hz	50-60
-----------	----	-------

Βαθμός προστασίας		IPX4
-------------------	--	------

Κατηγορία προστασίας		I
----------------------	--	---

#### Στοιχεία ισχύος

Θερμαντική ισχύς	W	2000
------------------	---	------

Θερμαντική ισχύς σιδήρου	W	700
--------------------------	---	-----

Μέγιστη πίεση λειτουργίας	MPa	0,35
---------------------------	-----	------

Χρόνος προθέρμανσης	Λεπτά	4
---------------------	-------	---

Ατμός διαρκείας	g/min	50
-----------------	-------	----

Μέγιστη δέσμη ατμού	g/min	110
---------------------	-------	-----

#### Ποσότητα πλήρωσης

Δοχείο νερού	l	0,8
--------------	---	-----

Ατμολέβητας	l	0,5
-------------	---	-----

#### Διαστάσεις και βάρη

Βάρος (χωρίς παρελκόμενα)	kg	4,1
---------------------------	----	-----

Μήκος	mm	350
-------	----	-----

Πλάτος	mm	280
Ύψος	mm	270

Με την επιφύλαξη τεχνικών αλλαγών.

## İçindekiler

Genel uyarılar	80
Amaca uygun kullanım	80
Çevre koruma	80
Aksesuarlar ve yedek parçalar	80
Teslimat kapsamı	80
Garanti	80
Güvenlik tertibatları	80
Cihaz açıklaması	80
Montaj	81
İşletme	81
Önemli kullanım talimatları	82
Aksesuarların kullanımı	83
Bakım ve koruma	84
Arızalarda yardım	85
Teknik bilgiler	85

## Genel uyarılar



Cihazını ilk defa kullanmadan önce orijinal işletim kılavuzunu ve ekli güvenlik bilgilerini okuyun. Buna göre davranın.

Her iki kılavuzu daha sonra kullanmak için ve sizden sonraki kullanıcı için saklayın.

## Amaca uygun kullanım

Cihazı sadece evinizde kullanın. Cihaz buharlı temizleme için tasarlanmıştır ve bu kılavuzda açıklandığı gibi uygun aksesuarlar ile birlikte kullanılabilir. Temizlik maddesi gerekli değildir. Güvenlik uyarılarını dikkate alın.

## Çevre koruma



Ambalaj malzemeleri geri dönüştürülebilir. Lütfen ambalajları çevreye zarar vermeden tasfiye edin.



Elektrikli ve elektronik cihazlar, değerli ve geri dönüştürülebilir malzemelerin yanı sıra yanlış kullanılması veya yanlış imha edilmesi durumunda insan sağlığı ve çevre için potansiyel tehlike teşkil edebilecek piller, aküler veya yağlar içerebilir. Ancak cihazın usulüne uygun şekilde çalıştırılması için bu parçaların gereklidir. Bu sembol ile işaretlenen cihazlar evsel atık ile birlikte imha edilmemelidir.

## İçindekiler hakkında uyarılar (REACH)

İçindekiler hakkında ayrıntılı bilgileri bulabileceğiniz adres: [www.kaercher.de/REACH](http://www.kaercher.de/REACH)

## Aksesuarlar ve yedek parçalar

Sadece orijinal aksesuarlar ve orijinal yedek parçalar kullanın. Bu parçalar cihazın güvenli ve arızasız çalışmasını sağlar.

Aksesuar ve yedek parçalara ilişkin bilgiler için adres: [www.kaercher.com](http://www.kaercher.com).

## Teslimat kapsamı

Cihazınızın teslimat kapsamı ambalajı üzerinde gösterilmiştir. Ambalaj açıldığında içindeki parçalarda eksiklik olup olmadığını kontrol edin. Aksesuarların eksik olması durumunda ya da nakliye hasarlarında yetkili satıcınıza bildirdiriniz.

## Garanti

Her ülkede yetkili distribütörümüz tarafından verilmiş garanti şartları geçerlidir. Garanti süresi içinde cihazınızda oluşan muhtemel hasarları, arızanın kaynağı üretim veya malzeme hatası olduğu sürece ücretsiz olarak karşılıyoruz. Garanti durumunda satış fişi ile satıcıya veya yetkili servise başvurun.  
(Adres için Bkz. Arka sayfa)

## Güvenlik tertibatları

### ⚠ TEDBİR

#### Eksik veya kusurlu güvenlik tertibatları

Emniyet düzenleri sizin emniyetiniz içindir.

Emniyet düzenlerini asla değiştirmeyin veya baypas etmeyin.

## Cihazdaki semboller

(cihaz tipine bağlı olarak)

	Yanma tehlikesi, çalışma sırasında ekipman yüzeyi sıcaktır
	Buhar nedeniyle haşlanma tehlikesi
	İşletme kılavuzunu oku

## Basınç regülatörü

Basınç regülatörü, işletme sırasında buhar kazanındaki basıncı mümkün olduğunca sabit tutar. Isıtıcı, buhar kazanı maksimum çalışma basıncına ulaştığında kapanır ve buhar boşaltıldığında buhar kazanının basıncı düştüğünde yeniden açılır.

## Limit termostat

Limit termostat cihazın aşırı ısınmasını önler. Hata durumunda basınç regülatörü ve kazan termostatı devre dışı kaldığında ve cihaz aşırı ısındığında, limit termostat cihazı devre dışı bırakır. Limit termostatı sıfırlamak için lütfen yetkili KÄRCHER müşteri hizmetleriyle iletişime geçin.

## Kazan termostatı

Kazan termostatı, örneğin buhar kazanında su bittiği ve buhar kazanındaki sıcaklık yükseldiği gibi hata durumlarında ısıtıcıyı kapatır.

Su ilave ettiğinizde cihaz tekrar kullanıma hazır olur.

## Bakım kapağı

Bakım kapağı, buhar kazanını mevcut buhara karşı kapatır. Bakım kapağı aynı zamanda bir aşırı basınç valfidir. Basınç regülatörü arızalı olduğunda ve buhar kazanındaki buhar basıncı yükseldiğinde, aşırı basınç valfi açılır ve buhar bakım kapağı üzerinden kazandan tahliye edilir.

Cihazı çalıştırmadan önce lütfen yerel KÄRCHER müşteri hizmetleriyle iletişime geçin.

## Cihaz açıklaması

Bu kullanım kılavuzunda maksimum donanım açıklanmaktadır. Modele göre teslimatın içeriğinde farklılıklar olabilir (bakınız ambalaj).

### Şekiller için bakınız grafik sayfası

#### Şekil A

- 1 Kapaklı cihaz prizi
- 2 Su deposu
- 3 Su deposu doldurma ağız

- ④ Şalter - Açık
- ⑤ Şalter - Kapalı
- ⑥ Kontrol lambası (yeşil) - Isıtıcı
- ⑦ Kontrol lambası (kırmızı) - Su eksikliği
- ⑧ Taşıma kulpu
- ⑨ Aksesuarlar için tutucu
- ⑩ Aksesuarlar için tutucu
- ⑪ Bakım kapağı
- ⑫ Şebeke bağlantı hattı için saklama yeri
- ⑬ Yer süpürme başlığı için park tutucusu
- ⑭ Şebeke fişli şebeke bağlantı hattı
- ⑮ Tekerlekler (2 adet)
- ⑯ Yönlendirme makarası
- ⑰ Buhar tabancası
- ⑱ Buhar kolu
- ⑲ Kilit açma tuşu
- ⑳ Buhar miktarı için seçim şalteri (çocuk emniyetli)
- ㉑ Buhar hortumu
- ㉒ Buhar soketi
- ㉓ Nokta huzme memesi
- ㉔ Yuvarlak fırça (küçük)
- ㉕ \*\*Güç memesi
- ㉖ \*\*Yuvarlak fırça (büyük)
- ㉗ El memesi
- ㉘ Mikrofiber kapak el memesi
- ㉙ Uzatma boruları (2 adet)
- ㉚ Kilit açma tuşu
- ㉛ Yer süpürme başlığı
- ㉜ Velcro bağlantısı
- ㉝ Mikro elyaf yer bezi (1 adet)
- ㉞ \*\*Mikro elyaf yer bezi (2 adet)
- ㉟ \*\*Hali temizleme başlığı
- ㊱ Kireç çözme maddesi
- ㊲ Buhar basınçlı ütü
- ㊳ Kontrol lambası (turuncu) - Isıtıcı
- ㊴ Buhar şalteri (üst)
- ㊵ Buhar şalteri kilidi
- ㊶ Buhar şalteri (alt)
- ㊷ Sıcaklık regülatörü
- ㊸ Buhar soketi

\*\* SC 4 EasyFix Premium Iron

## Montaj

### Aksesuar montajı

1. Yönlendirme makarası ve çarkları takın ve kilitleyin.  
**Şekil B**
2. Cihaz soketinin kapağını açın.  
**Şekil E**
3. Buhar soketini, cihaz soketine buhar soketi duyulabilir şekilde kilitlemeye kadar takın.  
**Şekil E**
4. Aksesuarın açık ucunu buhar tabancasının kilit açma tuşu devreye girene kadar buhar tabancasına itin.  
**Şekil J**
5. Aksesuarın açık ucunu nokta huzme memesine itin.  
**Şekil K**
6. Uzatma borularını buhar tabancasına bağlayın.
  - a 1. uzatma borusunu buhar tabancasının kilit açma tuşu devreye girene kadar buhar tabancasına itin.  
Bağlantı borusu bağlanmıştır.
  - b 2. uzatma borusunu 1. uzatma borusunun üzerine itin.  
Bağlantı boruları bağlanmıştır.
7. Aksesuarı ve/veya yer süpürme başlığını uzatma borusunun serbest ucuna doğru itin.  
**Şekil M**  
Aksesuar bağlanmıştır.

### Aksesuarı ayır

1. Buhar miktarı seçim şalterini arkaya getirin.  
Buhar kolu kilittir.
2. Cihaz prizi kapağını aşağı bastırın ve buhar soketini cihaz prizinden çekin.
3. Kilit açma tuşuna basın ve parçaları birbirinden çekin.  
**Şekil R**

## İşletme

### Su doldurma

Su deposu, doldurmak için her zaman çıkarılabilir veya doğrudan cihazda doldurulabilir.

#### DIKKAT

#### Cihazda zararlar

Uygun olmayan su nedeniyle memeler tıkanabilir veya su seviyesi göstergesi zarar görebilir. Saf damıtılmış su doldurmayın. En fazla %50 oranında musluk suyu ve damıtılmış su karışımı kullanın. Kurutma makinesinden yoğunlaşma suyu doldurmayın. Toplanmış yağmur suyu doldurmayın. Temizleme maddesi veya başka ilaveler (ör. kokular) doldurmayın.

### Su deposunun doldurulmak üzere sökülmesi

1. Su deposunu dikey olarak yukarı doğru çekin.  
**Şekil C**
2. Su deposunu, musluk suyu veya musluk suyu ve maksimum %50 oranında damıtılmış su karışımı ile "MAX" işaretine kadar doldurun.
3. Su deposunu yerleştirin ve yerine oturana kadar aşağı doğru bastırın.

### Su deposunun doğrudan cihazda doldurulması

1. Musluk suyunu veya bir kaptan musluk suyu ve maksimum %50 oranında damıtılmış su karışımını "MAX" işaretine kadar doldurun.  
**Şekil D**

## Cihazın çalıştırılması

### Not

Buhar kazanında su olmadığına veya mevcut su yeterli olduğunda, su pompası çalışmaya başlar ve su deposundaki suyu buhar kazanına pompalar. Doldurma işlemi birkaç dakika sürebilir.

### Not

Cihaz, her 60 saniyede bir valfi kısa süreliğine kapatır; bu sırada kısık bir klik sesi duyulur. Valfin kapatılması, valfin sıkışmasını önler. Bu çıkışı etkilenmez.

1. Cihazı sağlam bir zemin üzerine yerleştirin.
2. Şebeke fişini bir prize takın.

### Şekil F

3. Açık şalterine basın. Yeşil ısıtıcı kontrol lambası yanıp söner.

### Şekil G

4. Yeşil ısıtıcı kontrol lambasının kesintisiz yanmaya başlamasını bekleyin.

### Şekil H



5. Buhar koluna basın.

### Şekil I

Buhar çıkışı mevcuttur.

## Buhar miktarının ayarlanması

Buhar miktarı seçim şalteri ile dışarı çıkan buhar miktarı düzenlenir. Seçim anahtarının 3 konumu vardır:

	Maksimum buhar miktarı
	Azaltılmış buhar miktarı
	Buhar yok - Çocuk emniyeti <b>Not</b> Bu konumda buhar kolu çalıştırılmaz.

1. Buhar miktarı seçim şalterini gerekli buhar miktarına ayarlayın.
2. Buhar koluna basın.
3. Temizleme başlangıcından önce buhar tabancasını buhar eşit şekilde çıkana kadar bir bezin üzerine tutun.

## Su ilave etme

Su eksikliği söz konusu olduğunda, su eksikliği kontrol lambası kırmızı renkte yanıp söner ve bir uyarı sesi verilir.

### Not

Su pompası, belirli zaman aralıklarında buhar kazanını doldurur. Doldurma sorunsuz tamamlandığında, kırmızı su eksikliği kontrol lambası söner.

### Not

Buhar kazanında su olmadığına veya mevcut su yeterli olduğunda, su pompası çalışmaya başlar ve su deposundaki suyu buhar kazanına pompalar. Doldurma işlemi birkaç dakika sürebilir.

### DIKKAT

#### Cihazda zararlar

Uygun olmayan su nedeniyle memeler tıkanabilir veya su seviyesi göstergesi zarar görebilir.

Saf damıtılmış su doldurmayın. En fazla %50 oranında musluk suyu ve damıtılmış su karışımı kullanın.

Kurutma makinesinden yoğunlaşma suyu doldurmayın.

Toplanmış yağmur suyu doldurmayın.

Temizleme maddesi veya başka ilaveler (ör. kokular) doldurmayın.

1. Su deposunu, "MAX" işaretine kadar musluk suyu veya musluk suyu ve maksimum %50 oranında damıtılmış su karışımı ile doldurun. Cihaz kullanıma hazırdır.

## Cihazın kapatılması

1. Kapalı şalterine basın.

### Şekil P

Cihaz kapidır.

2. Buhar çıkımayana kadar buhar koluna basın.

### Şekil Q

Buhar kazanı basınçsız hale getirilmiştir.

3. Çocuk emniyetini (buhar miktarı seçim şalteri) arkaya getirin. Buhar kolu kilittir.
4. Cihaz prizi kapağını aşağı bastırın ve buhar soketini cihaz prizinden çekin.
5. Şebeke fişini prizden çıkarın.
6. Su deposunu boşaltın.

## Buhar kazanının çalkalanması

Cihazın buhar kazanını, en geç her 10. kazan doldurma işleminden sonra Depo içeriğini çalkalayın.

1. Cihazı kapatınız, bkz. Bölüm Cihazın kapatılması.
2. Cihazı soğumaya bırakın.
3. Su deposunu boşaltın.
4. Aksesuar aksesuar tutma düzeneğinden çıkarın.
5. Bakım kapağını açın. Bunun için, uzatma borusunun açık ucunu bakım kapağına yerleştirin, kılavuza takın ve açın.

### Şekil U

6. Kazanı su ile doldurun ve kuvvetli bir şekilde sallayın. Bu şekilde, buhar kazanının tabanında biriken kireç kalıntıları çözülmektedir.
7. Suyu kazandan tamamen boşaltın.

### Şekil V

## Cihazın saklanması

1. Uzatma borularını büyük aksesuar tutucusuna takın.
2. El memesi ve nokta huzme memesini beher 1 uzatma borusuna takın.
3. Büyük yuvarlak fırçayı nokta huzme memesine sabitleyin.
4. Küçük yuvarlak fırça ve memeleri orta aksesuar tutucusuna takın.
5. Yer süpürme başlığını park tutucusuna asın.

### Şekil S

6. Buhar hortumunu uzatma borularına sarın ve buhar tabancasını yer süpürme başlığına takın.

### Şekil T

7. Şebeke kablosunu uzatma borularına sarın.
8. Şebeke kablosunu aksesuar gözüne takın.
9. Cihazı kuru ve donma tehlikesi bulunmayan bir konumda saklayın.

## Önemli kullanım talimatları

### Taban Yüzeyini Temizleyiniz

Cihazı kullanmadan önce zemini süpürmenizi veya halıandırmanızı öneririz. Böylece ıslak temizleme işleminden önce toprak, kir ve gevşek parçacıklardan arındırılmıştır.

### Kumaşların tazelenmesi

Cihazı kullanmadan önce, cihazın kumaş ürünleri ile uyumluluğunu görülmeyen bir yer üzerinde daima kontrol ediniz: Kumaşı kurutun, kurumasını bekleyin ve ardından renk veya şekil değişiklikleri olup olmadığını kontrol edin.

## Temiz kaplanmış veya verniklenmiş yüzeyleri temizleyin

### DIKKAT

#### Hasar görüş yüzeyler

Buhar balmumunu, mobilya cilasını, plastik kaplamaları veya boyayı ve ayrıca kenarlarda bulunan kenarlıklar çözebilir.

Buharı yapışkan kenarlara maruz bırakmayın, zira kenarlık gevşeyebilir.

Cihazı, mühürlü olmayan ahşap veya parke zeminleri temizlemek için kullanmayın.

Cihazı boyalı veya plastik kaplanmış yüzeyleri, örneğin mutfak mobilyaları, kapılar veya parke temizlemek için kullanmayın.

1. Bu yüzeyleri temizlemek için, bir bezi kısa süreli olarak buhara tutun ve yüzeyi siliniz.

## Cam Temizliği

### DIKKAT

#### Cam kırığı ve hasar görmüş yüzey

Buhar pencere çerçevesinin kapalı alanlarına zarar verebilir ve düşük dış hava sıcaklıklarında cam bölmelerinin yüzeyinde gerilmelere ve dolayısıyla cam kırılmasına neden olabilir.

Buharı pencere çerçevesinin kapalı alanlarına yöneltmeyin.

Tüm cam yüzeyini hafiften buhara maruz bırakarak, düşük dış sıcaklıklarda pencere camlarını ısıtınız.

- Pencere yüzeyini portatif jet ve kaplama ile temizleyin. Suyu temizlemek için bir cam sileceği kullanın veya yüzeyi silerek kurulaın.

## Aksesuarların kullanımı

### Buhar tabancası

Buhar tabancası aksesuarsız bir şekilde şu kullanım alanları için kullanılabilir:

- Asılı kıyafetlerden hafif katlamaları gidermek için: Kıyafete 10-20 cm mesafeden buharlaştırma yapın.
- Islak toz silmek için: Bir bezi kısa süre buhara tutun ve bununla mobilyaları silin.

### Nokta huzme memesi

Nokta huzme memesi ulaşılmaz zor alanların, derzlerin, armatürlerin, atık su kanallarının, yıkama lavabolarının, tuvaletlerin, panjurların veya radyatörlerin temizliği için uygundur. Nokta huzme memesinin kirli noktaya yakın olması, sıcaklık ve meme çıkışındaki buhar miktarı en yüksek düzeyde olduğundan temizliği daha etkili kılmaktadır. Kuvvetli kablo kalıntıları buharlı temizleme öncesi uygun bir temizleme maddesi ile elden geçirilebilir. Temizleme maddesinin yaklaşık 5 dakika etki etmesini bekleyin ve ardından buharla temizleyin.

1. Nokta huzme memesini buhar tabancası üzerine itin.

#### Şekil J

### Yuvarlak fırça (küçük)

Küçük yuvarlak fırça zor kirlerin temizlenmesi için uygundur. Fırçalar vasıtasıyla zor kirlerin daha kolay çözümlenmesi mümkündür.

### DIKKAT

#### Hasar görüş yüzeyler

Fırçanın hassas yüzeyleri çizmesi olasıdır.

Hassas yüzeylerin temizliği için uygun değildir.

1. Küçük yuvarlak fırçayı nokta huzme memesi üzerine monte edin.

#### Şekil K

### Yuvarlak fırça (büyük)

Büyük yuvarlak fırça ör. yıkama lavabosu, duş küveti, banyo küveti, mutfak evyesi gibi büyük yuvarlak yüzeylerin temizliği için uygundur.

### DIKKAT

#### Hasar görüş yüzeyler

Fırçanın hassas yüzeyleri çizmesi olasıdır.

Hassas yüzeylerin temizliği için uygun değildir.

1. Büyük yuvarlak fırçayı nokta huzme memesine monte edin.

#### Şekil K

### Güç jeti

Güç jeti, zor kirlerin temizlenmesi, köşelerin püskürtülmesi, derz temizliği için uygundur.

1. Güç jet nozulünü yuvarlak fırçaya uygun bir şekilde nokta jet nozulü üzerine monte edin.

#### Şekil K

### El memesi

El memesi, küçük yıkanabilir yüzeyleri, duş kabinlerinin ve aynaların temizliği için uygundur.

1. El memesini nokta huzme memesine uygun şekilde buhar tabancası üzerine itin.

#### Şekil J

2. Kılıfı el memesinin üzerine geçirin.

### Yer jeti

Yer jeti, yıkanabilir duvar ve yer döşemelerinin, taş zeminlerin, fayansların ve PVC zeminler gibi yerlerin temizliği için uygundur.

### DIKKAT

#### Buhar kaynaklı hasarlar

Isı ve nem hasara neden olabilir.

Kullanım öncesi, ısı direncini ve buharın etkisini gözle görülmeyen bir yerde az miktarda buhar ile kontrol edin.

### Not

Temizlenecek yüzey üzerindeki temizlik maddesi kalıntıları veya bakım emülsiyonları, buharlı temizleme sırasında çizgilere neden olabilmekle birlikte bunlar birkaç uygulamadan sonra kaybolmaktadır.

Cihazı kullanmadan önce zemini süpürmenizi veya havalandırmanızı öneririz. Böylece ıslak temizleme işleminde önce toprak, kir ve gevşek parçacıklardan arındırılmıştır. Çok kirli yüzeylerde yavaşça çalışın, böylece buhar daha uzun süre etki göstermeye devam edebilir.

1. Uzatma borularını buhar tabancasına bağlayın.

#### Şekil L

2. Yer jetini uzatma borusunda sürün.

#### Şekil M

3. Yer besini yer jetine sabitleyin.
  - a Yer bezini, velcro bantlar ile yukarı doğru olacak şekilde yere koyun.
  - b Yer jetini hafif baskı uygulayarak yer bezi üzerine koyun.

#### Şekil N

Yer bezi, velcro sabitleme sayesinde yer jetine kendiliğinden yapışmaktadır.

### Zemin bezinin sökülmesi

1. Zemin bezinin ayak plakası üzerine bir ayak yerleştirin ve yer süpürme başlığını yukarı doğru kaldırın.

#### Şekil N

### Not

Zemin bezinin cırt bandı başlangıçta çok güçlüdür ve yer süpürme başlığından çıkarılması muhtemelen zor olacaktır. Zemin bezi birkaç kez kullanıldıktan ve yıkandıktan sonra yer süpürme başlığından

kolayca çıkarılır ve optimum yapışma seviyesine ulaşmış olur.

#### Yer süpürme başlığının park edilmesi

1. İş kesintisinde yer süpürme başlığını park tutucusuna asın.

#### Şekil S

#### Halı temizleme başlığı

Halı temizleme başlığı ile halılar temizlenebilir.

#### DIKKAT

#### Halı temizleme başlığı ve halıda hasarlar

Halı temizleme başlığında kirlenmelerin yanı sıra ısı ve nemlenme halıda hasarlara yol açabilir.

Uygulama öncesinde ısı direnci ve buhar tesirini halının üzerinde görünmeyen bir noktada çok küçük bir buhar miktarı ile test edin.

Halı üreticisinin temizlik talimatlarını dikkate alın.

Halı temizleme başlığını kullanmadan önce halının süpürülmesine ve lekelerin çıkarılmasına dikkat edin.

Uygulama öncesinde ve çalıştırma molaları sonrasında cihazdaki olası su birikmelerini (kondens) buhar vakumlama yoluyla birdeşarja (zemin bezi olmadan / aksesuar ile) boşaltın.

Halı temizleme başlığını sadece yer süpürme başlığında zemin bezi ile kullanın.

Halı temizleme başlığını kullanırken zayıf buhar kademesi ile buharlı temizleme yapın.

Güçlü bir nemlenme ve ısı etkisi nedeniyle hasar riskini önlemek için buharı sürekli aynı noktaya (maksimum 5 saniye) tutmayın.

Halı temizleme başlığını yüksek florlu halılarda kullanmayın.

#### Halı temizleme başlığını yer süpürme başlığına sabitleyin

1. Zemin bezini yer süpürme başlığına sabitleyin, bakınız Bölüm Yer jeti.

#### Şekil N

2. Yer süpürme başlığını hafifçe bastırarak halı temizleme başlığının içinde kilitleyin.

#### Şekil O

3. Halı temizliğine başlayın.

#### Halı temizleme başlığının yer süpürme başlığında çıkarılması

#### △ TEDBİR

#### Ayakta yanıklar

Halı temizleme başlığı buharlaştırma sırasında ısınabilir.

Halı temizleme başlığını çıplak ayakla veya açık terlikle çalıştırmayın ve çıkarmayın.

Halı temizleme başlığını sadece uygun ayakkabılarla çalıştırın ve çıkarın.

1. Halı temizleme başlığının kulağını ayakkabının ucuyla aşağı doğru bastırın.
2. Yer süpürme başlığını yukarı doğru kaldırın.

#### Şekil O

#### Buhar basınçlı ütü

#### Not

Aktif buhar çekişli KÄRCHER ütüsünü kullanmanızı öneriyoruz. Bu ütü, satın alınan cihaz için uygun tasarlanmıştır. Ütüleme işlemini kolaylaştırır ve hızlandırır. Kullanılan ütü, mutlak şekilde buhar geçirgen, ızgara çeklinde bir ütü tabanına sahip olmalıdır.

1. Buharlı temizlik cihazının su deposunda musluk suyu veya musluk suyu ve maksimum %50 oranında damıtılmış su karışımı olduğundan emin olun.

2. Ütünün buhar soketini, duylulabilir şekilde yerine oturana kadar cihaz prizine takın. Ütü göstergesi kesintisiz olarak yeşil renkte yanıyor.
3. Buharlı temizlik cihazını işletime alın, bkz. Bölüm Cihazın çalıştırılması.
4. Buharlı temizlik cihazının kullanıma hazır olmasını bekleyin.

#### Buharla ütüleme

Tüm kumaşlar buharla ütülenebilir. Hassas kumaşları veya arka yüzdeki baskıları üreticinin talimatları doğrultusunda ütüleyin.

#### DIKKAT

#### Giyisi parçalarında hasarlar

Giyisi parçasındaki ütüleme talimatlarının dikkate alınmaması hasarlara yol açabilir.

Giyisi parçasındaki ütüleme talimatlarını dikkate alın.

#### Not

Hassas kumaşlar için KÄRCHER Ütü Tabanı BE 6006'nın kullanılmasını öneriyoruz.

#### Not

Buharın tabanda yoğuşmaması ve ütülenecek çamaşırlara damlamaması için ütü tabanı sıcak olmalıdır.

Tüllere, giysilere, vb. buhar vermek için ütü dikey konumda tutulabilir.

1. Ütünün sıcaklık regülatörünü işaretli alan dahilinde ayarlayın (●● /MAX). Ütünün turuncu ısıtıcı kontrol lambası söndüğü anda ütüleme işlemine başlanabilir.
2. Buhar şalterine (üst) veya buhar şalterine (alt) basın.
  - **Aralıklı buhar verme:** Buhar şalterine basın. Şalter basılı tutulduğu sürece buhar verilir.
  - **Sürekli buhar verme:** Buhar şalteri için olan kili-di, yerine oturana kadar arkaya doğru çekin. Kesintisiz buhar verilir. Kili-di çözmek için öne doğru bastırın.
3. Ütüleme işlemine başlamadan önce ve ütüleme işlemine ara verdikten sonra buhar çıkışını, dengeli buhar çıkana kadar bir bezin üzerine tutun.

#### Kuru ütüleme

#### DIKKAT

#### Cihazda zararlar

Buhar kazanında su eksikliği cihazda hasara yol açar. Buhar kazanında su olduğundan emin olun.

#### DIKKAT

#### Giyisi parçalarında hasarlar

Giyisi parçasındaki ütüleme talimatlarının dikkate alınmaması hasarlara yol açabilir.

Giyisi parçasındaki ütüleme talimatlarını dikkate alın.

1. Ütünün sıcaklık regülatörünü ütülenecek giysi parçasına uygun ayarlayın.

●	Sentetik
●●	Yün, İpek
●●●	Pamuk, Keten

2. Ütünün ısıtıcı kontrol lambasının sönmelerini bekleyin.

Ütü kullanıma hazırdır.

## Bakım ve koruma

### Buhar kazanındaki kireci giderme

#### Not

Cihazda kireç biriktiğinden, cihaz üzerinde buhar kazanı üzerinde tabloda gösterilen dolun sayısına (DK = depo



kapasitesi) göre kireç temizleme işleminin gerçekleştirilmesini tavsiye ederiz.

Sertlik alanı	°dH	mmol/l	KD
I yumuşak	0-7	0-1,3	100
II orta	7-14	1,3-2,5	90
III sert	14-21	2,5-3,8	75
IV çok sert	>21	>3,8	50

#### Not

Şebeke suyu sağlayıcısı veya belediyeler musluk suyunun sertliği hakkında bilgi sağlamaktadır.

#### DIKKAT

##### Hasar görme yüzeyler

Kireç giderme çözültisi hassas yüzeylere zarar verebilir. Cihazı dikkatlice doldurun ve boşaltın.

1. Cihazı kapatın, bkz. bölüm Cihazın kapatılması.
2. Cihazı soğumaya bırakın.
3. Su deposunu boşaltın.
4. Aksesuarı aksesuar tutma düzeneğinden çıkarın.
5. Bakım kapağını açın. Bunun için, uzatma borusunun açık ucunu bakım kapağına yerleştirin, kılavuzu takın ve açin.

#### Şekil U

6. Suyu kazandan tamamen boşaltın.

#### DIKKAT

##### Kireç çözücü kaynaklı cihaz hasarı

Uygun olmayan bir kireç çözücü ajan ve aynı zamanda kireç çözme maddesinin hatalı dozlanması cihaza zarar verebilir.

Sadece KÄRCHER kireç çözücüsünü kullanın.

0,5 l su için 1 doz birimi kireç çözücü kullanın.

7. Kireç çözme çözültisini, kireç çözme maddesi üzerinde belirttiği şekilde ekleyin.
8. Buhar kazanına kireç çözme çözültisi ekleyin. Buhar kazanını kapatmayın.
9. Kireç çözücünün yaklaşık 8 saat etki göstermesini bekleyin.
10. Kireç çözücüyü buhar kazanından tamamen boşaltın.
11. Kireç çözme işlemini gerekli olduğu takdirde tekrarlayın.
12. Buhar kazanının 2-3 defa soğuk su ile durulayıp kireç çözücü kalıntılarının atılmasını sağlayın.
13. Suyu kazandan tamamen boşaltın.
14. Şebeke bağlantı kablosunun muhafazasını kurulumun.
15. Bakım kapağını bir uzatma borusu ile kapatın.

#### Aksesuarın Bakımı

(Aksesuar - teslimat kapsamına bağlı olarak)

#### Not

Portatif jete yönelik yer bezi ve kılıfı ön ykamadan geçirilmiş olup, cihaz ile hemen kullanılabilir. Mikrofiber bezler kurutucu içerisinde kurutulmaya uygun değildir.

#### Not

Bezlerin yıkanmasına yönelik olarak bezlerin üzerindeki yönergelere dikkat ediniz. Bezin kirleri iyi emebilmesini için kumaş yumuşatıcı kullanılmaması gerekir.

1. Yer bezleri ve kılıflarını çamaşır makinesinde asgari 60°C'de yıkayınız.

#### Arızalarda yardım

Arızaların sebepleri çoğu zaman aşağıdaki genel bakış yardımıyla kendiniz giderebileceğiniz kadar basittir. Kararsızlık durumunda veya burada adı geçmeyen arızalarda lütfen yetkili müşteri hizmetlerine başvurun.

#### ⚠ UYARI

##### Elektrik çarpması ve yanma tehlikesi

Cihaz elektrik şebekesine bağlı olduğu veya henüz soğuduğu sürece, sorun giderme gerçekleştirmek tehlikelidir.

Elektrik şebekesi fişini çekin.

Cihazı soğumaya bırakın.

##### Su eksikliği kontrol lambası kırmızı renkte yanıp sönmüyor

Depoda su yok.

- Su deposunu "MAX" işaretine kadar doldurun.

##### Su eksikliği kontrol lambası kırmızı renkte yanıyor

Buhar kazanında su yok. Pompanın aşırı ısınma koruması devreye girdi.

1. Cihazı kapatınız, bkz. Bölüm Cihazın kapatılması.
2. Su deposunu doldurun.
3. Cihazı çalıştırınız, bkz. Bölüm Cihazın çalıştırılması.

Su deposu doğru yerleştirilmedi veya kireçlendi.

1. Su deposunu çıkarın.
2. Su deposunu yıkayın.
3. Su deposunu yerleştirin ve yerine oturana kadar aşağı doğru bastırın.

##### Buhar koluna basılamıyor

Buhar kolu çocuk emniyeti ile emniyete alınmıştır.

- Çocuk emniyetini (buhar miktarı seçim şalteri) öne getirin.

Buhar kolunun blokajı kaldırılır.

##### Uzun ısıtma süresi

Buhar kazanı kireçlenmiştir.

- Buhar kazanını kireçten arındırın.

##### Yüksek su çıkışı

Buhar kazanı kireçlenmiştir.

- Buhar kazanını kireçten arındırın.

##### Buhar basınçlı ütü su "kusuyor"

- Sıcaklık regülatörünü ●●● kademesine getirin.
- Buharlı temizlik cihazının buhar kazanını çalkalayın veya kireçten arındırın, bkz. Bölüm Buhar kazanındaki kireci giderme.

##### Ütüleme işlemine ara verdikten sonra buhar basınçlı ütüden su damlaları çıkıyor

Ütüleme işlemine uzun süre ara verildiğinde, buhar hattındaki buhar yoğunlaşabilir.

- Ütüleme işlemine ara verdikten sonra buhar çıkışını, dengeli buhar çıkana kadar bir bezin üzerine tutun.

#### Teknik bilgiler

##### Elektrik bağlantısı

Gerilim	V	220-240
Faz	~	1
Frekans	Hz	50-60
Koruma türü		IPX4
Koruma sınıfı		I

##### Performans verileri

Isıtma performansı	W	2000
Ürü ısıtma performansı	W	700
Azami çalışma basıncı	MPa	0,35
Isıtma süresi	Dakika	4
Sürekli buharlama	g/dk	50
Azami buhar şoku	g/dk	110

##### Dolum miktarı

Su deposu	l	0,8
Buhar kazanı	l	0,5

Ebatlar ve ağırlıklar		
Ağırlık (aksesuarlar hariç)	kg	4,1
Uzunluk	mm	350
Genişlik	mm	280
Yükseklik	mm	270

Техник değişiklik hakkı saklıdır.

## Содержание

Общие указания	86
Использование по назначению	86
Защита окружающей среды	86
Принадлежности и запасные части	86
Комплект поставки	86
Гарантия	86
Предохранительные устройства	86
Описание устройства	87
Монтаж	87
Эксплуатация	88
Важные указания по применению	89
Использование принадлежностей	89
Уход и техническое обслуживание	91
Помощь при неисправности	92
Технические характеристики	92

## Общие указания



Перед первым применением устройства ознакомиться с данной оригинальной инструкцией по эксплуатации и прилагаемыми указаниями по технике безопасности. Действовать в соответствии с ними.

Сохранять обе брошюры для дальнейшего пользования или для следующего владельца.

## Использование по назначению

Устройство предназначено только для использования в домашнем хозяйстве. Устройство предназначено для очистки паром и может использоваться с подходящими принадлежностями в соответствии с описанием в данной инструкции по эксплуатации. Моющие средства не требуются. Необходимо соблюдать указания по технике безопасности.

## Защита окружающей среды



Упаковочные материалы поддаются вторичной переработке. Упаковку необходимо утилизировать без ущерба для окружающей среды.



Электрические и электронные устройства часто содержат ценные материалы, пригодные для вторичной переработки, и зачастую такие компоненты, как батареи, аккумуляторы или масло, которые при неправильном обращении или ненадлежащей утилизации представляют потенциальную опасность для здоровья и экологии. Тем не менее, данные компоненты необходимы для правильной работы устройства. Устройства, обозначенные этим символом, запрещено утилизировать вместе с бытовыми отходами.

## Указания по ингредиентам (REACH)

Для получения актуальной информации об ингредиентах см. [www.kaercher.de/REACH](http://www.kaercher.de/REACH)

## Принадлежности и запасные части

Использовать только оригинальные принадлежности и запасные части. Только они гарантируют безопасную и бесперебойную работу устройства.

Для получения информации о принадлежностях и запчастях см. [www.kaercher.com](http://www.kaercher.com).

## Комплект поставки

Комплектация устройства указана на упаковке. При распаковке устройства проверить комплектацию. При обнаружении недостающих принадлежностей или повреждений, полученных во время транспортировки, следует уведомить торговую организацию, продавшую устройство.

## Гарантия

В каждой стране действуют соответствующие гарантийные условия, установленные уполномоченной организацией по сбыту нашей продукции. Возможные неисправности устройства в течение гарантийного срока мы устраняем бесплатно, если причина заключается в дефектах материалов или производственных браке. В случае возникновения претензий в течение гарантийного срока просьба обращаться с чеком о покупке в торговую организацию, продавшую изделие или в ближайшую уполномоченную службу сервисного обслуживания.

(Адрес указан на обороте)

Дата выпуска отображается на заводской табличке в закодированном виде.

При этом отдельные цифры имеют следующее значение::

Пример: 30190

3 год выпуска

0 столетие выпуска

1 десятилетие выпуска

9 вторая цифра месяца выпуска

0 первая цифра месяца выпуска

Таким образом, в данном примере код 30190 означает дату выпуска 09 / (2) 013.

## Предохранительные устройства

### ⚠ ОСТОРОЖНО

### Отсутствующие или измененные предохранительные устройства

Предохранительные устройства предназначены для вашей защиты.

Запрещено изменять предохранительные устройства или пренебрегать ими.

## Символы на устройстве

(В зависимости от типа устройства)

	Опасность ожогов, поверхность устройства во время работы нагревается
	Опасность обваривания паром
	Прочитать инструкцию по эксплуатации

## Регулятор давления

Регулятор давления поддерживает давление в паровом резервуаре во время работы на как можно более постоянном уровне. Система нагрева по достижении максимального рабочего давления в паровом резервуаре отключается, а затем снова включается при падении давления в резервуаре из-за отбора пара.

## Защитный термостат

Защитный термостат предотвращает перегрев устройства. В случае отказа регулятора давления и термостата резервуара из-за неисправности и перегрева устройства защитный термостат отключит устройство. Для сброса защитного термостата следует обратиться в обслуживающую сервисную службу KÄRCHER.

## Термостат резервуара

Термостат резервуара отключает нагрев в случае ошибки, например при отсутствии воды в паровом резервуаре и повышении температуры в резервуаре.

После добавления воды устройство снова готово к эксплуатации.

## Замок для технического обслуживания

Замок для технического обслуживания закрывает паровой резервуар, находящийся под давлением. Замок для технического обслуживания одновременно является предохранительным клапаном. В случае неисправности регулятора давления и повышения давления в паровом резервуаре предохранительный клапан открывается, и пар через замок для технического обслуживания выходит наружу. Перед возобновлением эксплуатации устройства следует обратиться в обслуживающую сервисную службу KÄRCHER.

## Описание устройства

В данной инструкции по эксплуатации приведено описание прибора с максимальной комплектацией. Комплектация отличается в зависимости от модели (см. упаковку).

**Рисунки см. на страницах с рисунками Рисунок А**

- ① Розетка устройства с крышкой
- ② Бак для воды
- ③ Наливное отверстие бака для воды
- ④ Выключатель: «Вкл.»
- ⑤ Выключатель: «Выкл.»
- ⑥ Контрольная лампа (зеленая): нагрев
- ⑦ Контрольная лампа (красная): нехватка воды
- ⑧ Ручка для переноски
- ⑨ Держатель для принадлежностей
- ⑩ Держатель для принадлежностей
- ⑪ Замок для технического обслуживания
- ⑫ Отсек для хранения сетевого кабеля
- ⑬ Парковочное крепление насадки для пола
- ⑭ Сетевой кабель со штекером
- ⑮ Колеса (2 шт.)

- ⑯ Направляющий ролик
- ⑰ Паровой пистолет
- ⑱ Рычаг подачи пара
- ⑲ Кнопка разблокировки
- ⑳ Переключатель количества пара (с защитой от включения детьми)
- ㉑ Паровой шланг
- ㉒ Паровой штекер
- ㉓ Точечное струйное сопло
- ㉔ Круглая щетка (малая)
- ㉕ \*\*Мощное сопло
- ㉖ \*\*Круглая щетка (большая)
- ㉗ Ручная насадка
- ㉘ Чехол из микрофибры для ручной насадки
- ㉙ Удлинительные трубки (2 шт.)
- ㉚ Кнопка разблокировки
- ㉛ Насадка для пола
- ㉜ Соединение-липучка
- ㉝ Салфетка для пола из микрофибры (1 шт.)
- ㉞ \*\*Салфетка для пола из микрофибры (2 шт.)
- ㉟ \*\*Скользящая насадка для ковров
- ⓫ Антинакипин
- ⓬ Паровой утюг
- ⓭ Контрольная лампа (оранжевая): нагрев
- ⓮ Переключатель пара (вверху)
- ⓯ Фиксатор переключателя пара
- ⓰ Переключатель пара (внизу)
- ⓱ Регулятор температуры
- ⓲ Паровой штекер

\*\* SC 4 EasyFix Premium Iron

## Монтаж

### Установка принадлежностей

1. Вставить и зафиксировать направляющий ролик и рабочие колеса.  
**Рисунок В**
2. Открыть крышку розетки устройства.  
**Рисунок Е**
3. Вставить штекер подачи пара в розетку устройства до щелчка.  
**Рисунок Е**
4. Открытый конец принадлежности надвигать на паровой пистолет, пока кнопка разблокировки парового пистолета не зафиксируется.  
**Рисунок J**
5. Открытый конец принадлежности надвинуть на точечное струйное сопло.  
**Рисунок К**
6. Соединить удлинительные трубки с паровым пистолетом.

- a Надвигать 1-ую удлинительную трубку до тех пор, пока кнопка разблокировки парового пистолета не зафиксируется.  
Соединительная трубка присоединена.
- b Надвинуть 2-ую удлинительную трубку на 1-ую удлинительную трубку.  
Соединительные трубки присоединены.

**Рисунок L**

- 7. Принадлежность и/или насадку для пола надвинуть на свободный конец удлинительной трубки.

**Рисунок M**

Принадлежность присоединена.

**Отсоединение принадлежности**

- 1. Переключатель количества пара перевести в заднее положение.  
Рычаг подачи пара заблокирован.
- 2. Нажать на крышку розетки устройства и извлечь штекер подачи пара из розетки устройства.
- 3. Нажать кнопку разблокировки и рассоединить детали.

**Рисунок R**

**Эксплуатация**

**Заливка воды**

Бак для воды можно в любое время снять для наполнения или наполнить непосредственно на устройстве.

**ВНИМАНИЕ**

**Повреждения устройства**

При использовании воды несоответствующего качества может произойти засорение сопел и повреждение индикатора уровня воды.

Не заливать чисто дистиллированную воду. Использовать максимум 50 % дистиллированной воды в смеси с водопроводной водой.

Не заливать конденсационную воду из сушильной машины.

Не заливать собранную дождевую воду.

Не заливать моющие средства или другие добавки (например, ароматизаторы).

**Снятие бака для воды для заполнения**

- 1. Потянуть бак для воды вертикально вверх.

**Рисунок С**

- 2. В вертикальном положении заполнить бак для воды водопроводной водой или смесью, состоящей из водопроводной воды и макс. 50 % дистиллированной воды. Заполнять до отметки «MAX».

- 3. Установить бак для воды на устройство и вдавить его до фиксации.

**Непосредственное заполнение бака для воды на устройстве**

- 1. Через наливное отверстие заполнить бак для воды из подходящей емкости водопроводной водой или смесью, состоящей из водопроводной воды и макс. 50 % дистиллированной воды. Заполнять до отметки «MAX».

**Рисунок D**

**Включение устройства**

**Примечание**

Если вода в паровом резервуаре отсутствует или ее слишком мало, запускается водяной насос, который подает воду из бака для воды в паровой резервуар. Процесс заполнения может занять несколько минут.

**Примечание**

Устройство через каждые 60 секунд на короткое время закрывает клапан, при этом слышится тихий щелчок. Закрывание позволяет избежать заклинивания клапана. На подачу пара это не влияет.

- 1. Установить устройство на прочное основание.
- 2. Вставить сетевой штекер в розетку.

**Рисунок F**

- 3. Нажать выключатель «Вкл.».  
Светится зеленая контрольная лампа нагрева.

**Рисунок G**

- 4. Дождаться, пока зеленая контрольная лампа нагрева будет гореть постоянно.

**Рисунок H**



- 5. Нажать рычаг подачи пара.

**Рисунок I**

Выходит пар.

**Регулировка количества пара**

С помощью переключателя количества пара выполняется регулировка подаваемого количества пара. Переключатель имеет 3 положения:

	Максимальное количество пара
	Ограниченное количество пара
	Отсутствие пара (защита от детей) <b>Примечание</b> В этом положении рычаг подачи пара невозможно привести в действие.

- 1. Установить переключатель количества пара в нужное положение.
- 2. Нажать рычаг подачи пара.
- 3. Перед началом очистки направить паровой пистолет на салфетку, пока подача пара не станет равномерной.

**Доливание воды**

При нехватке воды соответствующая контрольная лампа мигает красным цветом и раздается звуковой сигнал.

**Примечание**

Водяной насос заполняет паровой резервуар с определенными интервалами. После успешного заполнения красная контрольная лампа нехватки воды выключается.

**Примечание**

Если вода в паровом резервуаре отсутствует или ее слишком мало, запускается водяной насос, который подает воду из бака для воды в паровой резервуар. Процесс заполнения может занять несколько минут.

**ВНИМАНИЕ**

**Повреждения устройства**

При использовании воды несоответствующего качества может произойти засорение сопел и повреждение индикатора уровня воды.

Не заливать чисто дистиллированную воду. Использовать максимум 50 % дистиллированной воды в смеси с водопроводной водой.

Не заливать конденсационную воду из сушильной машины.

Не заливать собранную дождевую воду.

Не заливать моющие средства или другие добавки (например, ароматизаторы).

1. Заполнить бак для воды до отметки «MAX» водопроводной водой или смесью, состоящей из водопроводной воды и макс. 50 % дистиллированной воды.  
Устройство готово к использованию.

### Выключение устройства

1. Нажать выключатель «Выкл.».  
**Рисунок Р**  
Устройство выключено.
2. Нажимать рычаг подачи пара, пока не прекратится выход пара.  
**Рисунок Q**  
Паровой резервуар находится в безнапорном состоянии.
3. Установить защиту от детей (переключатель качества пара) в заднее положение. Рычаг подачи пара заблокирован.
4. Нажать на крышку розетки устройства и извлечь штекер подачи пара из розетки устройства.
5. Извлечь сетевой штекер из розетки.
6. Опорожнить бак для воды.

### Промывка парового резервуара

Промывать паровой резервуар устройства не реже, чем после каждого 10-го заполнения бака.

1. Выключить устройство, см. главу Выключение устройства.
2. Дать устройству остыть.
3. Опорожнить бак для воды.
4. Вынуть принадлежности из держателей.
5. Открыть замок для технического обслуживания. Для этого установить открытый конец удлинительной трубки на замок для технического обслуживания, зафиксировать в направляющей и повернуть.

#### Рисунок U

6. Паровой резервуар заполнить водой и сильно поболтать. Это необходимо для поднятия остатков накипи, осевших на дно парового резервуара.
7. Вылить всю воду из парового резервуара.

#### Рисунок V

### Хранение устройства

1. Вставить удлинительную трубку в держатель для принадлежностей большого размера.
  2. Установить ручную насадку и точечное сопло на удлинительные трубки.
  3. Закрепить большую круглую щетку на точечном сопле.
  4. Вставить маленькую круглую щетку и сопла в средний держатель для принадлежностей.
  5. Повесить насадку для пола в парковочное крепление.
- Рисунок S**
6. Обмотать шланг подачи пара вокруг удлинительных трубок и вставить паровой пистолет в насадку для пола.
- Рисунок T**
7. Обмотать сетевой кабель вокруг удлинительных трубок.
  8. Вставить сетевой кабель в отсек для принадлежностей.
  9. Хранить устройство в сухом и защищенном от морозов месте.

## Важные указания по применению

### Очистка полов

Перед применением устройства мы рекомендуем подмести или пропылесосить пол. Благодаря этому пол уже до влажной очистки будет освобожден от загрязнений и мусора.

### Освежение текстиля

Перед обработкой устройством обязательно проверить текстиль на переносимость, выбрав скрытый участок: обработать текстиль паром, дать просохнуть, а затем проверить на предмет изменения цвета или формы.

### Очистка имеющих покрытие или окрашенных поверхностей

#### ВНИМАНИЕ

#### Поврежденные поверхности

Пар способен отслаивать воск, мебельную политуру, полимерные покрытия или краску и клейку на крошках.

Не направлять пар на склеенные крошки, т.к. это может привести к отсоединению оклейки.

Не использовать устройство для очистки не лакированных деревянных и паркетных полов.

Не использовать устройство для очистки окрашенных или имеющих пластиковое покрытие поверхностей, например кухонной и жилой мебели, дверей и паркета.

1. Для очистки таких поверхностей следует коротко обработать паром тряпку и протереть ею поверхность.

### Очистка стекла

#### ВНИМАНИЕ

#### Бой стекла и поврежденная поверхность

Пар может повредить лакированные участки оконной рамы, а при низких внешних температурах стать причиной возникновения напряжений на поверхности оконных стекол и их разрушения.

Не направлять струю пара на лакированные участки оконной рамы.

При низких внешних температурах следует нагреть оконные стекла, коротко обработав паром всю поверхность стекла.

- Очистить окно с помощью ручной насадки и чехла. Для удаления воды воспользоваться водосгоном или вытереть поверхности насухо.

## Использование принадлежностей

### Паровой пистолет

Паровой пистолет можно использовать без принадлежностей в следующих случаях:

- Устранение небольших складок на висящих предметах одежды: обрабатывать предмет одежды паром с расстояния 10–20 см.
- Влажная уборка пыли: коротко обработать паром салфетку и протереть ею мебель.

### Точечное струйное сопло

Точечное струйное сопло предназначено для очистки трудно доступных мест, стыков, смесителей, стоков, раковин, унитазов, жалюзи и радиаторов. Чем ближе точечное струйное сопло к загрязненному месту, тем выше эффективность очистки. Это обусловлено тем, что температура и количество пара максимальны в месте выхода из сопла. Сильные известковые отложения перед очисткой паром можно обработать подходящим чистящим средством. Время

воздействия чистящего средства — около 5 минут, после чего обработать паром.

1. Надвинуть точечное струйное сопло на паровой пистолет.

#### Рисунок J

#### Круглая щетка (малая)

Малая круглая щетка подходит для удаления стойких загрязнений. Обработка щеткой позволяет легче очищать поверхности от стойких загрязнений.

#### ВНИМАНИЕ

#### Поврежденные поверхности

Щетка может поцарапать чувствительные поверхности.

Она не подходит для очистки чувствительных поверхностей.

1. Смонтировать малую круглую щетку на точечном струйном сопле.

#### Рисунок K

#### Круглая щетка (большая)

Большая круглая щетка предназначена для очистки больших округлых поверхностей, например умывальников, душевых, ванн, кухонных моек.

#### ВНИМАНИЕ

#### Поврежденные поверхности

Щетка может поцарапать чувствительные поверхности.

Она не подходит для очистки чувствительных поверхностей.

1. Смонтировать большую круглую щетку на точечном струйном сопле.

#### Рисунок K

#### Мощное сопло

Мощная щетка подходит для удаления стойких загрязнений, продувки углов, стыков и т.д.

1. Смонтировать мощную щетку аналогично круглой щетке на точечном струйном сопле.

#### Рисунок K

#### Ручная насадка

Ручная насадка предназначена для очистки небольших моющихся поверхностей, душевых кабин и зеркал.

1. Надвинуть ручную насадку в соответствии с точечным струйным соплом на паровой пистолет.

#### Рисунок J

2. Надеть чехол на ручную насадку.

#### Насадка для пола

Насадка для пола предназначена для очистки моющихся покрытий стен и пола, например каменных полов, керамической плитки и покрытий из ПВХ.

#### ВНИМАНИЕ

#### Повреждения из-за воздействия пара

Высокая температура и влажность могут привести к повреждениям.

Перед применением необходимо проверить термостойкость и воздействие пара в малозаметном месте с минимальным количеством пара.

#### Примечание

Остатки чистящих средств и эмульсия для ухода на очищаемой поверхности при обработке паром могут стать причиной появления разводов, которые одна-ко исчезнут после нескольких применений.

Перед применением устройства мы рекомендуем подмести или пропылесосить пол. Благодаря этому пол уже до влажной очистки будет освобожден от загрязнений и мусора. Чтобы пар мог дольше воздей-

ствовать на сильно загрязненные поверхности, работать достаточно медленно.

1. Соединить удлинительные трубки с паровым пистолетом.

#### Рисунок L

2. Насадку для пола надвинуть на удлинительную трубку.

#### Рисунок M

3. Закрепить ткань для мытья пола на насадке для пола.

- a Уложить ткань для мытья пола на пол лентами-липучками вверх.

- b С незначительным усилием прижать насадку для пола к ткани для мытья пола.

#### Рисунок N

Благодаря креплениям-липучкам ткань для мытья пола сама закрепится на насадке для пола.

#### Снятие салфетки для пола

1. Поставить одну ногу на язычок салфетки для пола и поднять насадку для пола.

#### Рисунок N

#### Примечание

Сначала лента-липучка салфетки для пола еще очень крепкая и салфетку тяжело снять с насадки. После многократного использования и стирки салфетки она легко снимается с насадки и достигается оптимального усилия скрепления.

#### Помещение насадки для пола на хранение

1. Во время перерывов в работе устанавливать насадку для пола в парковочное крепление.

#### Рисунок S

#### Скользящая насадка для ковра

При помощи скользящей насадки для ковра можно чистить ковры.

#### ВНИМАНИЕ

#### Повреждения ковра и скользящей насадки для ковра

Загрязнения скользящей насадки для ковра, а также высокая температура и влажность могут привести к повреждению ковра.

Перед применением необходимо проверить термостойкость и воздействие пара на ковер в малозаметном месте с минимальным количеством пара.

Соблюдать указания по очистке от изготовителя ковра.

Убедиться, что ковер перед применением скользящей насадки для ковра очищен от пыли и пятен.

Перед применением и после перерывов в работе удалить выпариванием в сток (без ткани для мытья пола/с принадлежностью) скопившуюся воду (конденсат) из устройства.

Использовать скользящую насадку для ковра только с тканью для мытья пола на насадке для пола.

Очистку паром при использовании скользящей насадки для ковра проводить на низкой ступени пара. Не направлять пар постоянно в одну точку (не более 5 секунд) во избежание избыточного воздействия влаги и риска повреждения из-за высокой температуры.

Не использовать скользящую насадку для ковра на коврах с высоким ворсом.

## Закрепление скользящей насадки для ковра на насадке для пола

1. Закрепление ткани для мытья пола на насадке для пола см. в главе Насадка для пола.  
**Рисунок N**
2. Ввести насадку для пола с легким нажатием в скользящую насадку для ковра до фиксации.  
**Рисунок O**
3. Приступить к очистке ковра.

## Снятие скользящей насадки для ковра с насадки для пола

### ⚠ ОСТОРОЖНО

#### Ожоги стопы

Скользящая насадка для ковра может нагреваться при продувке паром.

Не использовать и не снимать скользящую насадку для ковра босиком или в открытой обуви.

Использовать и снимать скользящую насадку для ковра только в подходящей обуви.

1. Нажать накладку скользящей насадки для ковра носком ботинка вниз.
2. Поднять насадку для пола вверх.

#### Рисунок O

## Паровой утюг

### Примечание

Мы рекомендуем пользоваться гладильным столом KÄRCHER с активным отсасыванием пара. Этот гладильный стол оптимально подходит для работы с приобретенным устройством. Он облегчает и упрощает процесс глажки. Используемый гладильный стол обязательно должен иметь проницаемую для пара, решетчатую поверхность для глажки.

1. Паровой резервуар пароочистителя следует заполнять только водопроводной водой или смесью, состоящей из водопроводной воды и макс. 50 % дистиллированной воды.
2. Вставить штекер подачи пара утюга в розетку устройства до характерного щелчка. Индикатор утюга светится зеленым цветом.
3. Запустить пароочиститель в работу, см. главу Включение устройства.
4. Дождаться готовности пароочистителя к использованию.

## Глажка с паром

Все текстильные материалы можно гладить с использованием пара. Чувствительные ткани и принты следует гладить с обратной стороны и/или в соответствии с инструкциями изготовителя.

### ВНИМАНИЕ

#### Порча предметов одежды

Несоблюдение инструкций по глажке, приведенных на предметах одежды, может привести к порче одежды.

Соблюдать инструкции по глажке на одежде.

#### Примечание

Для глажки чувствительных текстильных материалов мы рекомендуем использовать антипригарную подошву утюга KÄRCHER BE 6006.

#### Примечание

Чтобы пар не конденсировался на подошве утюга и не капал на белье, подошва должна быть достаточно горячей.

Для обработки паром гардин, платьев и т.п. утюг можно держать в вертикальном положении.

1. Установить регулятор температуры утюга в положение в пределах обозначенной области (●● /MAX). Как только оранжевая контрольная лампа нагрева утюга погаснет, можно приступать к глажке.
2. Нажать переключатель пара (вверх) или переключатель пара (вниз).
  - **Интервальная подача пара:** Нажать переключатель пара. Пар выходит, пока остается нажатым переключатель.
  - **Длительная обработка паром:** Потянуть фиксатор переключателя пара назад до положения фиксации. Пар выходит постоянно. Для снятия фиксации нажать на фиксатор в направлении вперед.
3. Перед началом глажки и после перерывов в глажке направить струю пара на салфетку, пока пар не станет выходить равномерно.

## Глажка всухую

### ВНИМАНИЕ

#### Повреждения устройства

Нехватка воды в паровом резервуаре ведет к повреждению устройства.

Контролировать наличие воды в паровом резервуаре и пополнять ее запас.

### ВНИМАНИЕ

#### Порча предметов одежды

Несоблюдение инструкций по глажке, приведенных на предметах одежды, может привести к порче одежды.

Соблюдать инструкции по глажке на одежде.

1. Установить регулятор температуры утюга в положение, соответствующее предмету одежды.

●	Синтетика
●●	Шерсть, шелк
●●●	Хлопок, лен

2. Дождаться, пока погаснет контрольная лампа нагрева утюга. Утюг готов к глажке.

## Уход и техническое обслуживание

### Удаление накипи из парового резервуара

#### Примечание

С учетом образования накипи в устройстве рекомендуется удалять накипь по достижении указанного в таблице количества заполнений бака для воды (ЗБ = заполнение бака).

Диапазон жесткости	°dH	ммоль/л	ЗБ
I	мягкая	0-7	0-1,3
II	средняя	7-14	1,3-2,5
III	жесткая	14-21	2,5-3,8
IV	очень жесткая	>21	>3,8

#### Примечание

Водохозяйственное ведомство и городские коммунальные службы предоставляют информацию и жесткости водопроводной воды.

## ВНИМАНИЕ

### Поврежденные поверхности

Раствор для удаления накипи может разрушить чувствительные поверхности.

Заполнять и опорожнять устройство осторожно.

1. Выключить устройство, см. главу Выключение устройства.
2. Дать устройству остыть.
3. Опорожнить бак для воды.
4. Вынуть принадлежности из держателей.
5. Открыть замок для технического обслуживания. Для этого установить открытый конец удлинительной трубки на замок для технического обслуживания, зафиксировать в направляющей и повернуть.

### Рисунок U

6. Вылить всю воду из парового резервуара.

## ВНИМАНИЕ

### Повреждение устройства средством для удаления накипи

Использование неподходящего средства для удаления накипи и ошибочная дозировка могут привести к повреждению устройства.

Используйте только средство для удаления накипи KÄRCHER.

Используйте 1 дозу средства для удаления накипи на 0,5 л воды.

7. Приготовить раствор средства для удаления накипи в соответствии с инструкцией на средстве.
8. Залить раствор средства для удаления накипи в паровой резервуар. Не закрывать паровой резервуар.
9. Оставить раствор действовать приблизительно на 8 часов.
10. Вылить весь раствор для удаления накипи из парового резервуара.
11. При необходимости повторить процедуру удаления накипи.
12. Паровой резервуар промыть 2-3 раза холодной водой, чтобы удалить все остатки раствора для удаления накипи.
13. Вылить всю воду из парового резервуара.
14. Высушить место для хранения сетевого кабеля.
15. С помощью удлинительной трубки закрыть замок для технического обслуживания.

### Уход за принадлежностями

(Принадлежности – в зависимости от комплекта поставки)

#### Примечание

Ткань для мытья пола и чехол для ручной насадки предварительно постираны, их можно сразу использовать для работы с устройством. Ткань из микрофибры не пригодна для сушки в сушильной машине.

#### Примечание

При стирке ткани соблюдать указания на этикетке по уходу за изделиями. Чтобы ткань хорошо впитывала грязь, не использовать средства для полоскания.

1. Ткань для мытья пола и чехлы стирать в машине при температуре не выше 60 °C.

### Помощь при неисправностях

Зачастую неисправности имеют простые причины, поэтому с помощью следующего обзора их можно устранить самостоятельно. В случае сомнения или возникновении не описанных здесь неисправностей следует обращаться в уполномоченную службу сервисного обслуживания.

## ⚠ ПРЕДУПРЕЖДЕНИЕ

### Опасность удара током и получения ожогов

Устранять неисправности на подключенном к электрической сети или разогретом устройстве опасно. Вынуть сетевой штекер.

Дать устройству остыть.

### Контрольная лампа нехватки воды мигает красным светом, раздается звуковой сигнал

В баке отсутствует вода.

- Наполнить бак для воды до отметки «MAX».

### Контрольная лампа нехватки воды светится красным светом

В паровом резервуаре отсутствует вода. Сработала защита от перегрева насоса.

1. Выключить устройство, см. главу Выключение устройства.
2. Наполнить бак для воды.
3. Включить устройство, см. главу Включение устройства.

Бак для воды неправильно установлен или в нем образовалась накипь.

1. Снять бак для воды.
2. Промыть бак для воды.
3. Установить бак для воды на устройство и вдавить его до фиксации.

### Невозможно нажать рычаг подачи пара

Рычаг подачи пара заблокирован защитой от детей.

- Установить защиту от детей (переключатель колличества пара) в переднее положение.

Рычаг подачи пара разблокирован.

### Долгое время нагревания

В паровом резервуаре образовалась накипь.

- Удалить накипь из парового резервуара.

### Значительный выброс воды

В паровом резервуаре образовалась накипь.

- Удалить накипь из парового резервуара.

### Паровой утюг «выплевывает» воду

- Установить регулятор температуры на ступень

●●●

- Промыть паровой резервуар пароочистителя или удалить из него накипь, см. главу Удаление накипи из парового резервуара.

### После перерывов в глажке из парового утюга

#### вытекают капли воды

При длительных перерывах пар может конденсироваться в паропроводе.

- После перерывов в глажке направить струю пара на салфетку, пока пар не станет выходить равномерно.

## Технические характеристики

### Электрическое подключение

Напряжение	В	220-240
Фаза	~	1
Частота	Гц	50-60
Тип защиты		IPX4
Класс защиты		I

### Рабочие характеристики

Мощность нагрева	Вт	2000
Мощность нагрева утюга	Вт	700
Максимальное рабочее давление	МПа	0,35
Время нагрева	минуты	4



Длительная обработка паром	г/МИН	50
Максимальная подача пара	г/МИН	110
<b>Заправочный объем</b>		
Бак для воды	л	0,8
Паровой резервуар	л	0,5
<b>Размеры и вес</b>		
Вес (без принадлежностей)	кг	4,1
Длина	ММ	350
Ширина	ММ	280
Высота	ММ	270

Сохраняется право на внесение технических изменений.

## Tartalom

Általános utasítások	93
Rendeltetésszerű alkalmazás	93
Környezetvédelem	93
Tartozékok és pótalkatrészek	93
Szállított tartozékok	93
Garancia	93
Biztonsági berendezések	93
A készülék leírása	94
Szerelés	94
Üzemeltetés	94
Fontos alkalmazási utasítások	96
A tartozékok használata	96
Ápolás és karbantartás	98
Üzemzavarok elhárítása	98
Műszaki adatok	99

## Általános utasítások



A készülék első használata előtt olvassa el az eredeti kezelési útmutatót és a mellékelt biztonsági tanácsokat. Ezeknek megfelelően járjon el.

Őrizze meg mindkét tájékoztatót későbbi használatra vagy a következő tulajdonos számára.

## Rendeltetésszerű alkalmazás

Kizárólag magán háztartásban alkalmazza a készüléket. A készülék gőzzel való tisztításra szolgál, megfelelő tartozékkal a használati utasításban leírtak szerint alkalmazható. Tisztítószer nem szükséges. Tartsa be a biztonsági utasításokat.

## Környezetvédelem



A csomagolóanyag újrahasznosítható. Kérjük, környezetbarát módon semmisítse meg a csomagolást.



Az elektromos és elektronikus készülékek értékes, újrahasznosítható anyagokat, és gyakran olyan alkotóelemeket, például elemeket, akkumulátorokat vagy olajat is tartalmaznak, melyek nem megfelelő kezelése vagy helytelen megsemmisítése potenciális veszélyt jelenthet az emberek egészségére és a környezetre. Ezek az alkotóelemek azonban a készülék rendeltetésszerű üzemeléséhez szükségesek. Az ezzel a szimbólummal jelölt készülékeket nem szabad a háztartási hulladékkal együtt megsemmisíteni.

## Összetevőkre vonatkozó utasítások (REACH)

Az összetevőkre vonatkozó aktuális információkat itt találja: [www.kaercher.de/REACH](http://www.kaercher.de/REACH)

## Tartozékok és pótalkatrészek

Csak eredeti tartozékat és eredeti pótalkatrészt alkalmazzon; ezek garantálják a készülék biztonságos és zavarmentes üzemelését.

A tartozékokra és pótalkatrészekre vonatkozóan információkat itt talál: [www.kaercher.com](http://www.kaercher.com).

## Szállított tartozékok

A készülékkel szállított tartozékok fel vannak tüntetve a csomagoláson. Kicsomagolásnál ellenőrizze, hogy megvan-e minden tartozék. Hiányzó tartozékok vagy szállítási sérülések esetén kérjük, értesítse a kereskedőt.

## Garancia

Minden országban az illetékes értékesítő társaságunk által megadott garanciális feltételek vannak érvényben. A készülékéknél felmerülő esetleges zavarokat a garanciaidőn belül díjmentesen orvosoljuk, amennyiben anyag-, illetve gyártási hibáról van szó. Garanciális esetben kérjük, a számlával együtt forduljon kereskedőjéhez vagy a legközelebbi, arra jogosult ügyfélszolgálati irodához.

(A címet lásd a hátoldalon)

## Biztonsági berendezések

### ⚠ VIGYÁZAT

#### Hiányzó vagy módosított biztonsági berendezések

A biztonsági berendezések az Ön védelmét szolgálják. A biztonsági berendezéseket ne módosítsa és ne mellőzze használatukat.

## Szimbólumok a készüléken

(készüléktypustól függően)

	Égési sérülés veszélye, a készülék felülete üzem közben felforrósodik
	Gőz általi leforrzás veszélye
	Olvassa el a használati utasítást

## Nyomásszabályozó

A nyomásszabályozó üzemelés közben a lehető legáltalandóbb érteken tartja a nyomást a gőzkazánban. A gőzkazán maximális üzemi nyomásának elérésekor lekapcsolódik a fűtés, a gőzkazánban gőzleeresztés miatt bekövetkező nyomáscsökkenés esetén pedig ismét bekapcsolódik.

## Biztonsági termostát

A biztonsági termostát megakadályozza a készülék túlmelegedését. Ha a nyomásszabályozó és a kazán termostát meghibásodás miatt nem működik, és emiatt a készülék túlmelegszik, akkor kikapcsol a készülék biztonsági termostátja. A biztonsági termostát visszaállításához forduljon az illetékes KÄRCHER ügyfélszolgálatához.

## Kazán termostát

A kazán termostát hiba esetén kikapcsolja a fűtést, például ha nincs víz a gőzkazánban, és megnövekszik a hőmérséklet a gőzkazánban.

Ha vizet tölt utána, akkor a készülék újra használhatóvá válik.

### Karbantartási zár

A karbantartási zár lezárja a gőzkazánt a nyomással szemben. A karbantartási zár egyben túlnyomás szelep is. Amennyiben a nyomásszabályozó meghibásodott, és a gőznyomás megemelkedik a gőzkazánban, akkor megnyílik a túlnyomás szelep és a karbantartási záron keresztül távozik a gőz.

A készülék ismételt üzembe helyezése előtt forduljon az illetékes KÄRCHER ügyfélszolgálathoz.

### A készülék leírása

A használati utasításban a maximális felszereltséget ismerjük. Modelltől függően a szállított tartozékoknál különbségek figyelhetők meg (lásd a csomagolást).

**Ábrák, lásd a grafikonokat tartalmazó oldalt**

#### Ábra A

- ① Készülék csatlakozóaljzat burkolattal
- ② Víztartály
- ③ Víztartály betöltő nyílás
- ④ BE-kapcsoló
- ⑤ KI-kapcsoló
- ⑥ Ellenőrzőlámpa (zöld) - fűtés
- ⑦ Ellenőrzőlámpa (piros) - vízhiány
- ⑧ fogó
- ⑨ Kiegészítő-tartó
- ⑩ Kiegészítő-tartó
- ⑪ Karbantartási zár
- ⑫ Megőrzés a hálózati csatlakozó vezetékhez
- ⑬ Parkoló tartó a padlókefe számára
- ⑭ Hálózati csatlakozó vezeték hálózati dugasszal
- ⑮ Futókerekek (2 darab)
- ⑯ Kormánygörgő
- ⑰ Gőzpisztoly
- ⑱ Gőzkar
- ⑲ Reteszelés feloldó billentyű
- ⑳ Gőzmennyiség kapcsoló (gyerekzárral)
- ㉑ Gőztömlő
- ㉒ Gőz csatlakozó
- ㉓ Pontsugárhoz fűvóka
- ㉔ Szélkefe (kicsi)
- ㉕ \*\*Powerfűvóka
- ㉖ \*\*Szélkefe (nagy)
- ㉗ Kézi fej
- ㉘ A kézi fej mikroszálás huzata
- ㉙ Hosszabbító csövek (2 darab)
- ㉚ Reteszelés feloldó billentyű
- ㉛ Padló tisztító fej
- ㉜ Tépőzár

- ㉝ Mikroszálás padlókendő (1 darab)
- ㉞ \*\*Mikroszálás padlókendő (2 darab)
- ㉟ \*\*Szőnyegsimító
- ㊱ Vízköoldó szer
- ㊲ Gőzölős vasaló
- ㊳ Ellenőrzőlámpa (narancssárga) - fűtés
- ㊴ Gőzkapcsoló (fent)
- ㊵ Gőzkapcsoló reteszes
- ㊶ Gőzkapcsoló (lent)
- ㊷ Hőmérséklet szabályozó
- ㊸ Gőz csatlakozó

\*\* SC 4 EasyFix Premium Iron

### Szerelés

#### A tartozékok felszerelése

1. Helyezze be és kattintsa be a kormánygörgőt és a futókerekeket.  
**Ábra B**
  2. Nyissa ki a készülék csatlakozóaljzat burkolatát.  
**Ábra E**
  3. Dugja be a gőz csatlakozót a készülék csatlakozóaljzatába, amíg hallhatóan bekattan.  
**Ábra E**
  4. A tartozék nyitott végét tolja a gőzpisztolyra, míg a gőzpisztoly kioldó billentyűje bepattan.  
**Ábra J**
  5. A tartozék nyitott végét tolja a pontsugárhoz fűvókára.  
**Ábra K**
  6. Csatlakoztassa a hosszabbító csövet a gőzpisztolyra.
    - a Tolja az 1. hosszabbító csövet a gőzpisztolyra, míg a gőzpisztoly kioldó billentyűje bepattan. Az összekötő cső csatlakoztatva van.
    - b Tolja a 2. hosszabbító csövet az 1. hosszabbító csőre.A hosszabbító csövek csatlakoztatva vannak.  
**Ábra L**
  7. Tolja a tartozékokat és/vagy a padlókefét a hosszabbító cső szabad végére.  
**Ábra M**
- A tartozék csatlakoztatva van.

#### A tartozékok leszerelése

1. A gőzmennyiség kapcsolót állítsa hátra. A gőzkar zárrolva van.
2. Nyomja hátra a készülék csatlakozóaljzat burkolatát, majd húzza ki a gőz csatlakozót a készülék csatlakozóaljzataból.
3. Nyomja meg a kioldóbillentyűt és húzza szét az elemeket.  
**Ábra R**

### Üzemeltetés

#### Víz betöltése

A víz tartály bármikor levehető feltöltéshez, vagy közvetlenül a készüléken is feltölthető.

#### FIGYELEM

#### A készülékben keletkezett kár

A nem megfelelő víz miatt eldugulhatnak a fűvókák, illetve megrongálódhat a vízállás kijelző.

Ne töltsön bele desztillált vizet. Legfeljebb 50 %-ban desztillált vízzel kevert vezetékes vizet használjon.  
Ne töltsön bele kondenzvizet a szárítógépből.  
Ne töltsön bele összegyűjtött esővizet.  
Ne töltsön be tisztítószert vagy más adalékot (pl. illatosítót).

#### A víztartály levétele feltöltéshez

1. A víztartályt húzza függőlegesen felfelé.  
**Ábra C**
2. A víztartályt függőlegesen tölts fel a „MAX” jelzésig vezetékes vízzel, vagy legfeljebb 50 %-ban desztillált vízzel kevert vezetékes vízzel.
3. A víztartályt helyezze be és nyomja lefelé, amíg be nem kattan.

#### A víztartály feltöltése a készüléken

1. A vezetékes vizet, vagy a legfeljebb 50 %-ban desztillált vízzel kevert vezetékes vizet egy edényből töltsse be a „MAX” jelzésig a víztartály betöltő nyílásán.  
**Ábra D**

#### A készülék bekapcsolása

##### Megjegyzés

Ha nem, vagy csak kevés víz található a gőzkazánban akkor a beindul a vízszivattyú, és vizet juttat a víztartályból a gőzkazánba. A töltési folyamat több percig is eltarthat.

##### Megjegyzés

A készülék 60 másodpercenként rövid időre lezárja a szelepet, ilyenkor halk kattanás hallatszik. A lezárás megakadályozza a szelep beragadását. A gőz kibocsátását ez nem befolyásolja.

1. Állítsa a készüléket szilárd talajra.
2. Csatlakoztassa a hálózati dugaszt az aljzathoz.

##### Ábra F

3. Nyomja meg a BE-kapcsolót.  
A zöld színű fűtésjelző ellenőrzőlámpa villog.

##### Ábra G

4. Várjon, amíg a zöld fűtésjelző ellenőrzőlámpa folyamatosan világít.

##### Ábra H



5. Nyomja meg a gőzkart.

##### Ábra I

Kiáramlik a gőz.

#### A gőzmennyiség szabályozása

A gőzmennyiség-állító kapcsolóval szabályozható a kiáramló gőz mennyisége. A kapcsoló 3 állásba állítható:

	Maximális gőzmennyiség
	Csökkentett gőzmennyiség
	Nincs gőz - gyerekzár <b>Megjegyzés</b> Ebben a helyzetben a gőzkart nem működtethető.

1. A gőzmennyiség kapcsolót állítsa a szükséges gőzmennyiséghez.
2. Nyomja meg a gőzkart.
3. A tisztítás megkezdése előtt irányítsa a gőzpisztolyt egy kendőre, amíg a gőz egyenletesen áramlik.

#### Töltsön utána vizet

Vízhiány esetén piros színben villog a vízhiány-jelző ellenőrzőlámpa, és hangjelzés hallható.

#### Megjegyzés

A vízszivattyú meghatározott időközönként tölti fel a gőzkazánt. Ha a feltöltés sikeres, akkor kialszik a piros vízhiány-jelző ellenőrzőlámpa.

#### Megjegyzés

Ha nem, vagy csak kevés víz található a gőzkazánban akkor a beindul a vízszivattyú, és vizet juttat a víztartályból a gőzkazánba. A töltési folyamat több percig is eltarthat.

#### FIGYELEM

##### A készülékben keletkezett kár

A nem megfelelő víz miatt eldugulhatnak a fűvókák, illetve megrongálódhat a vízállás kijelző.

Ne töltsön bele desztillált vizet. Legfeljebb 50 %-ban desztillált vízzel kevert vezetékes vizet használjon.

Ne töltsön bele kondenzvizet a szárítógépből.

Ne töltsön bele összegyűjtött esővizet.

Ne töltsön be tisztítószert vagy más adalékot (pl. illatosítót).

1. A víztartályt töltsse fel a „MAX” jelzésig vezetékes vízzel, vagy legfeljebb 50 %-ban desztillált vízzel kevert vezetékes vízzel.  
A készülék használatra kész.

#### A készülék kikapcsolása

1. Nyomja meg a KI-gombot.

##### Ábra P

A készülék ki van kapcsolva.

2. Nyomja meg a gőzkart, amíg több gőz már nem áramlik ki.

##### Ábra Q

A gőzkazánban nincs nyomás.

3. Állítsa hátra a gyerekzárát (gőzmennyiség kapcsoló).

A gőzkart zárrolva van.

4. Nyomja hátra a készülék csatlakozóját fedelét, majd húzza ki a gőz csatlakozót a készülék csatlakozójából.

5. Húzza ki a hálózati dugaszt az aljzathoz.

6. Ūritse le a víztartályt.

#### Gőzkazán kiöblítése

A készülék gőzkazánját legkésőbb minden 10. tartálytöltés után ki kell öblíteni.

1. A készülék kikapcsolása lásd A készülék kikapcsolása.
2. Hagyja lehűlni a készüléket.
3. Ūritse le a víztartályt.
4. Vegye ki a tartozékot a tartóból.
5. Nyissa ki a karbantartási zárat. Ehhez helyezze a hosszabbító cső nyitott végét a karbantartási zárra, pattintsa be a vezetésbe és csavarja fel.

##### Ábra U

6. Töltsse fel a gőzkazánt vízzel és erősen forgassa meg. Ezáltal kioldódnak a vízkőmaradványok, amelyek lerakódtak a gőzkazán fenekén.

7. Ūritse ki teljesen a vizet a gőzkazánból.

##### Ábra V

#### A készülék tárolása

1. A hosszabbító csövet dugja a nagy kiegészítő-tartókba.
2. A kézi fejet és a pontsugárzó fűvókát helyezze 1-1 hosszabbító csőre.
3. A nagy szélkefért rögzítse a pontsugárzó fűvókára.
4. A kisebbik szélkefért és a fűvókákat dugja a középső kiegészítő-tartókba.
5. A padlókefért akassza a parkoló tartóra.

##### Ábra S

6. A göztömlőt tekerje a hosszabbító cső köré, a gőzpisztoly pedig dugja a padlókefébe.  
**Ábra T**
7. A hálózati kábelt tekersejje a hosszabbító cső köré.
8. A tápkábelt helyezze a tartozék fiókba.
9. Tárolja a készüléket száraz, fagymentes helyen.

## Fontos alkalmazási utasítások

### A padlófelületek tisztítása

Javasoljuk, hogy a padlót seperje fel vagy porszívózza fel a készülék használata előtt. Így a padló már a nedves tisztítás előtt mentesíthető a szennyeződésektől és laza részecskéktől.

### Textíliák felfrissítése

A készülékkel való kezelés előtt ellenőrizze a textíliák összeegyeztethetőségét egy nem látható helyen: Gözölje be a textílt, szárítsa meg és ezt követően ellenőrizze a szín- vagy alak módosulását.

### Bevonatos vagy lakkozott felületek tisztítása

#### FIGYELEM

#### Sérült felületek

A gőz feloldhatja a viaszt, bútorpoltírt, műanyag bevonatot vagy festéket és az élek ragasztását.

Ne irányítsa a gőzt ragasztott élekre, mivel a ragasztás feloldódhat.

Ne használja a készüléket lakkozatlan fapadló vagy parketták tisztítására.

Ne használja a készüléket lakkozott vagy műanyagbevonatú felületek tisztítására, pl. a konyha és nappali bútorzata, ajtóik vagy parketta tisztítására.

1. E felületek tisztítására röviden gőzöljön át egy kendőt és ezzel törölje le a felületeket.

### Üvegtisztítás

#### FIGYELEM

#### Üvegtörés és sérült felületek

A gőz károsíthatja az ablakkeret lakkozott pontjait, és alacsony külső hőmérséklet esetén az ablaktáblák felületén feszültségekhez, ezáltal az üveg töréséhez vezethet.

Ne irányítsa a gőzsugarat az ablakkeret lakkozott pontjaira.

Alacsony külső hőmérséklet esetén melegítse fel az ablaktáblát úgy, hogy a teljes üvegfelület finoman átgőzöli.

- Az ablakfelületeket tisztítsa meg a huzattal ellátott kézi fejjel. A víz lehűzéséhez használjon ablaklehdűzöt, vagy törölje szárazra a felületeket.

## A tartozékok használata

### Gőzpisztoly

A gőzpisztoly az alábbi alkalmazási területeken használható tartozék nélkül:

- Kisebb ráncok elhárítása felakasztott ruhadarabokból: A ruhadarabot 10-20 cm távolságról gőzölje.
- A nedves por letöréséhez: Röviden gőzöljön át egy kendőt és ezzel törölje le a bútorokat.

### Pontsugárzó fúvóka

A pontsugárzó fúvóka nehezen elérhető pontok, fűgák, armatúrák, lefolyók, mosdók, WC-k, rolók vagy fűtőtestek tisztítására szolgál. Minél közelebb tartja a pontsugárzó fúvókát a szennyezett ponthoz, annál nagyobb a tisztító hatás, mivel a hőmérséklet és a gőzmennyiség a fúvóka szájánál a legmagasabb. Erősen vízköves felületeket a gőztisztítás előtt érdemes megfelelő tisztítószerezrel kezelni. Hagyja hatni a tisztítószert kb. 5 percig, majd gőzzel távolítsa el.

1. Tolja a pontsugárzó fúvókát a gőzpisztolyra.

#### Ábra J

### Szélkefe (kicsi)

A kisebbik szélkefe makacs szennyezések tisztítására alkalmas. Keféivel könnyebben eltávolíthatók a makacs szennyezések.

#### FIGYELEM

#### Sérült felületek

A kefe összekarcolhatja az érzékeny felületeket.

Nem alkalmas érzékeny felületek tisztítására.

1. Szerelje a kisebbik szélkefét a pontsugárzó fúvókára.

#### Ábra K

### Szélkefe (nagy)

A nagy szélkefe nagy lekerekített felületek, pl. mosdó-kaagyló, zuhanyzók, fürdőkádak, konyhai mosogatók tisztítására alkalmas.

#### FIGYELEM

#### Sérült felületek

A kefe összekarcolhatja az érzékeny felületeket.

Nem alkalmas érzékeny felületek tisztítására.

1. Szerelje a nagy szélkefét a pontsugárzó fúvókára.

#### Ábra K

### Powerfúvóka

A powerfúvóka makacs szennyezések tisztítására, sarokok, fűgák kifúvására, stb. alkalmas.

1. Szerelje a szélkeféhez megfelelő powerfúvókát a pontsugárzó fúvókára.

#### Ábra K

### Kézi fej

A kézi fej kis lemosható felületek, zuhanykabinok és tükrök tisztítására alkalmas.

1. A kézi fejet a pontsugárzó fúvókának megfelelően tolja a gőzpisztolyra.

#### Ábra J

2. Húzza rá a huzatot a kézi fejre.

### Padlótisztító fej

A padlótisztító fej lemosható fal- és padlóburkolatok, pl. kőpadlók, csempék és PVC-padlók tisztítására alkalmas.

#### FIGYELEM

#### Károsodások gőz hatására

A hőség és nedvesség károkat okozhatnak.

Alkalmazás előtt a legkisebb gőzmennyiséggel ellenőrizze a szőnyeg félreereső helyén a hőtűrő képességet és a gőzhatást.

#### Megjegyzés

A tisztítandó felületen lévő tisztítószermaradványok vagy ápolószerek a gőztisztítás során buborékokat okozhatnak, amelyek többszöri alkalmazás során eltűnnek.

Javasoljuk, hogy a padlót seperje fel vagy porszívózza fel a készülék használata előtt. Így a padló már a nedves tisztítás előtt mentesíthető a szennyeződésektől és laza részecskéktől. Az erősen szennyezett felületeken lassan dolgozzon, hogy a gőz hosszabban hathasson.

1. Csatlakoztassa a hosszabbító csövet a gőzpisztolyra.

#### Ábra L

2. Tolja a padlótisztító fejet a hosszabbító csőre.

#### Ábra M

3. Rögzítse a felmosókendőt a padlótisztító fejen.
  - a A felmosókendőt a tépőzárral felfelé fektesse a padlóra.

- b A padlótisztító fejet enyhén nyomással helyezze a felmosókendőre.

#### Ábra N

A felmosókendő tépőzárral rögzül a padlótisztító fejehez.

#### A felmosókendő levétele

1. Helyezze lábát a felmosókendő állítónyelvére, és emelje felfelé a padlókefét.

#### Ábra N

#### Megjegyzés

A felmosókendő tépőzárja kezdetben még nagyon erős, és esetleg nehezen távolítható el a padlókeféről. Többszörű használat, valamint a felmosókendő kimosása után könnyebben eltávolíthatóvá válik a padlókeféről, és eléri az optimális tapadást.

#### A padlókefe tárolása

1. A munka megszakítása esetén a padlókefét akassza a parkoló tartóra.

#### Ábra S

#### Szőnyegsimító

A szőnyegsimítóval felrússíthatja a szőnyegetek.

#### FIGYELEM

#### A szőnyegsimító és a szőnyeg sérülései

A szőnyegsimító szennyeződései, valamint hőség és nedvesség károsíthatják a szőnyeget.

Alkamazás előtt a legkisebb gőzmenyisséggel ellenőrizze a szőnyeg félreeső helyén a hőtüró képességet és a gőzhatást.

Vegye figyelembe a szőnyeg gyártójának tisztítási utasításait.

Győződjön meg róla, hogy a szőnyegsimító alkalmazása előtt leperszívózták a szőnyeget, a foltokat pedig el-távolították.

A készülékben esetlegesen összegyűlt vizet (kondenzátumot) alkalmazás előtt és üzemszünetek után lefo-lyóba történő elpárolgatással ürítse ki (padlórongy nélkül /tartozékkal).

A szőnyegsimítót csak a padlótisztító fejre helyeztet padlóronggyal alkalmazza.

A szőnyegsimító alkalmazása esetén csak gyenge gőz-fokozaton tisztítson.

Ne irányítsa a gőzt folyamatosan egy pontra (maximum 5 másodperc), így elkerülhető a szőnyeg erős átmedve-sedése és a hőtáás okozta károsodások kockázata. Ne alkalmazza a szőnyegsimítót hosszú szálú bolyhos szőnyegen.

#### A szőnyegsimító rögzítése a padlótisztító fejen

1. A padlórongy rögzítése a padlótisztító fejen, lásd a fejezetet Padlótisztító fej.

#### Ábra N

2. A padlótisztító fejet enyhén nyomással csúsztassa be a szőnyegsimítóba és pattintsa be.

#### Ábra O

3. Kezdje meg a szőnyegtisztítást.

#### A szőnyegsimító levétele a padlótisztító fejről

#### ⚠ VIGYÁZAT

#### A láb égési sérülései

A szőnyegsimító a gőzölés során felforrósodhat.

Ne üzemeltesse és ne vegye le a szőnyegsimítót mezít-láb vagy nyitott szandálban.

A szőnyegsimítót csak megfelelő lábbeliben üzemeltse-s és távolítsa el.

1. Cipője orrával nyomja lefelé a szőnyegsimító nyel-vét.

2. Emelje fel a padlótisztító fejet.

#### Ábra O

#### Gőznyomásos vasaló

#### Megjegyzés

Javasoljuk, hogy a KÄRCHER vasalóasztalt használja aktív gőz elszívással. A vasalóasztal optimális módon a megvásárolt készülékhez van igazítva. Megkönnyíti és felgyorsítja a vasalás folyamatát. A felhasznált vasaló-asztalnak minden esetben rendelkeznie kell egy gőz-áttereszto, rácsszerű vasaló alátámasztással.

1. Biztosítsa, hogy a gőztisztító gőzkazánjában vezetékes víz, vagy legfeljebb 50 %-ban desztillált vízzel kevert vezetékes víz legyen.
2. Dugja be a vasaló gőz csatlakozóját a készülék csatlakozójzatába, amíg hallhatóan bekattan. A Vasaló kijelző folyamatosan zölden világít.
3. Helyezze üzembe a gőztisztítót (lásd fejezet). A készülék bekapcsolása.
4. Várjon, amíg a gőztisztító használatra készen áll.

#### Gőzölős vasalás

Valamennyi textília vasalható gőzöléssel. Az érzékeny szöveteket vagy feliratokat kifordítva ill. a gyártó utasítá-sai szerint vasalja.

#### FIGYELEM

#### A ruhákban keletkezett károk

A vasalási utasítások figyelmen kívül hagyása esetén a ruhadarabok károsodhatnak.

Ügyeljen a ruhában található vasalási utasításokra.

#### Megjegyzés

Érzékeny textíliák esetén a KÄRCHER BE 6006 tapad-ásmentes bevonatú vasalótalp használatát javasoljuk.

#### Megjegyzés

A vasalótalpnak forrónak kell lennie, hogy a gőz ne csapódhasson le, és ne csepegjen a vasalóalóra. Függönyök, ruhák stb. gőzöléséhez függőlegesen tarthatja a vasalót.

1. A vasaló hőmérséklet szabályozóját állítsa a jelölt tartományon belülre (●● /MAX). Amint kiálszik a vasaló narancssárga fűtésjelző ellenőrzőlámpája, megkezdődhet a vasalás.
2. Kapcsolja be a gőz (fent) vagy a gőz (lent) kapcsolót.
  - Szakaszos gőzölés: Nyomja meg a gőz kapcsolót. Gőz áramlik ki mindaddig, amíg a kapcsolót lenyomva tartja.
  - Folyamatos gőzölés: A gőz kapcsoló reteszt kattanásig húzza hátra. Tartósan kiáramlik a gőz. A kioldáshoz nyomja előre a reteszt.
3. A vasalás megkezdése és a vasalási szünetek után irányítsa a gőzöket egy kendőre, amíg a gőz egyenletesen távozik.

#### Száraz vasalás

#### FIGYELEM

#### A készülékben keletkezett kár

A készülékben kár keletkezik, ha vízhiány van a gőzka-zánban.

Győződjön meg róla, hogy található víz a gőzkazánban.

#### FIGYELEM

#### A ruhákban keletkezett károk

A vasalási utasítások figyelmen kívül hagyása esetén a ruhadarabok károsodhatnak.

Ügyeljen a ruhában található vasalási utasításokra.

1. A vasaló hőmérséklet szabályozóját állítsa be a ru-hának megfelelően.

●	Szintetikus
●●	Gyapjú, selyem
●●●	Pamut, vászon

2. Várjon, amíg a vasaló fűtésjelző ellenőrzőlámpája kialszik.

A vasaló vasalásra kész.

## Apolás és karbantartás

### Gőzkazán vízkömentesítése

#### Megjegyzés

Mivel a készülékben vízkő rakódik le, javasoljuk, hogy a készüléket a víztartály táblázatban megadott számú feltöltését követően (TF= tartályfeltöltés) vízkötenítse.

Vízkeménységi tartomány	°dH	mmol/l	TF
I lágy	0-7	0-1,3	100
II közepes	7-14	1,3-2,5	90
III kemény	14-21	2,5-3,8	75
IV nagyon kemény	>21	>3,8	50

#### Megjegyzés

A vezetékes víz keménységével kapcsolatban a vízgazdálkodási hatóság vagy a vízművek adhat tájékoztatást.

#### FIGYELEM

##### Sérült felületek

A vízköoldó szer megtámadhatja az érzékeny felületeket.

Óvatosan töltsd fel és ürítsd le a készüléket.

1. A készülék kikapcsolása, lásd: A készülék kikapcsolása.

2. Hagyja lehűlni a készüléket.

3. Ürítse le a víztartályt.

4. Vegye ki a tartozékokat a tartóból.

5. Nyissa ki a karbantartási zárat. Ehhez helyezze a hosszabbító cső nyitott végét a karbantartási zárra, pattintsa be a vezetésbe és csavarja fel.

#### Ábra U

6. Ürítse ki teljesen a vizet a gőzkazánból.

#### FIGYELEM

##### A készülék károsodása a vízköoldó szer miatt

A nem megfelelő vízköoldó szer, valamint a vízköoldó szer hibás adagolása a készülék károsodásához vezethet.

Kizárólag eredeti KÄRCHER vízköoldó szert alkalmazzon.

0,5 l vízhez 1 adagolóegységnyi vízköoldó szert használjon.

7. A vízköoldószer-oldatot a vízköoldó szeren található adatok alapján készítse el.

8. Töltsd a vízköoldószer-oldatot a gőzkazánba. Ne zárja el a gőzkazánt.

9. Hagyja hatni a vízköoldószer-oldatot kb. 8 órán keresztül.

10. Ürítse ki teljesen a vízköoldó szert a gőzkazánból.

11. Szükség esetén ismétlje a vízkötenítési folyamatot.

12. Öblítse ki a gőzkazánt 2-3-szor hideg vízzel, hogy a vízköoldószer-oldat maradványait teljesen eltávolítsa.

13. Ürítse ki teljesen a vizet a gőzkazánból.

14. Szárítsa ki a hálózati csatlakozóvezeték tárolóját.

15. Csavarozza össze a karbantartási zárat egy hosszabbító csővel.

### A tartozékok ápolása

(Tartozék - a szállított tartozékok függvényében)

#### Megjegyzés

A felmosókendő és a kézi fej huzata előre ki vannak mosva és azonnal alkalmazható a készülékkel való munkavégzéshez. A mikroszálas kendő nem alkalmas szárításhoz.

#### Megjegyzés

A kendők mosásához vegye figyelembe a mosási cédulán lévő útmutatót. Ne használjon öblítőszeret, hogy a kendők jól felvehessék a szennyeződést.

1. A felmosókendőket és huzatokat maximum 60 °C-on mossák ki a mosógépben.

### Üzemzavarok elhárítása

Az üzemzavarok gyakran egyszerű okokra vezethetők vissza, amelyeket az alábbi áttekintés segítségével a kezelő maga is könnyen elháríthat. Kétség esetén vagy az itt meg nem nevezett üzemzavarok esetén, kérjük, forduljon a felhatalmazott ügyfélszolgálathoz.

#### ▲ FIGYELMEZTETÉS

##### Áramütés és égési sérülés veszélye

Amíg a készülék csatlakoztatva van a villamos hálózatra vagy még nem hűlt le, kockázatos lehet a hibaelhárítás.

Húzza ki a hálózati dugaszt.

Hagyja lehűlni a készüléket.

##### A vízhiányt jelző ellenőrzőlámpa pirosan villog, és hangjelzés hallható

Nincs víz a tartályban.

● A víztartályt töltsd fel a „MAX” jelzésig.

##### A vízhiányt jelző ellenőrzőlámpa pirosan világít

Nincs víz a gőzkazánban. Kioldódott a szivattyú túlmelegedés védelme.

1. A készülék kikapcsolása lásd A készülék kikapcsolása.

2. Töltsd fel a víztartályt.

3. Kapcsolja be a készüléket, lásd A készülék bekapcsolása.

A víztartály nincs megfelelően behelyezve, vagy vízköves.

1. Vegye le a víztartályt.

2. Öblítse ki a víztartályt.

3. A víztartályt helyezze be és nyomja lefelé, amíg be nem kattann.

##### A gőzkar nem nyomható be

A gőzkar gyerekzárral védett.

● Állítsa előre a gyerekzárát (gőzmennyiség kapcsoló).

A gőzkar zárolása megszűnt.

##### Hosszú felfűtési idő

A gőzkazán vízköves.

● Vízkötenítse a gőzkazánt.

##### Nagy mennyiségű vízkifolyás

A gőzkazán vízköves.

● Vízkötenítse a gőzkazánt.

##### A gőznyomásos vasaló vizet „köp”

● A hőmérséklet szabályozót állítsa ●●● fokozatra.

● Öblítse ki vagy vízkötenítse a gőztisztító gőzkazánját, lásd Gőzkazán vízkömentesítése.

##### A vasalási szünetek után vízcseppek távoznak a gőznyomásos vasalóból

Vasalások közötti hosszabb szünetek esetén gőz csapódhat le a gőzvezetékben.

- A vasalási szünetek után irányítsa a gőzlöketet egy kendőre, amíg a gőz egyenletesen távozik.

## Műszaki adatok

### Elektromos csatlakozás

Feszültség	V	220-240
Fázis	~	1
Frekvencia	Hz	50-60
Védettség		IPX4
Érintésvédelmi osztály		I

### Teljesítményre vonatkozó adatok

Fűtőteljesítmény	W	2000
Vasaló fűtőteljesítmény	W	700
Maximális üzemi nyomás	MPa	0,35
Felfűtési idő	perc	4
Folyamatos gőzölés	g/min	50
Maximális gőzlöklet	g/min	110

### Töltési mennyiség

Víztartály	l	0,8
Gőzkazán	l	0,5

### Méreték és súlyok

Súly (tartozékok nélkül)	kg	4,1
Hosszúság	mm	350
Szélesség	mm	280
Magasság	mm	270

A műszaki változtatások jogát fenntartjuk.

## Obsah

Všeobecné pokyny	99
Použití v souladu s určením	99
Ochrana životního prostředí	99
Příslušenství a náhradní díly	99
Rozsah dodávky	99
Záruka	99
Bezpečnostní mechanismy	99
Popis přístroje	100
Montáž	100
Provoz	100
Důležité pokyny k použití přístroje	102
Poživání příslušenství	102
Péče a údržba	104
Pomoc při poruchách	104
Technické údaje	105

## Všeobecné pokyny



Před prvním použitím přístroje si přečtěte tento originální provozní návod a přiložené bezpečnostní pokyny. Postupujte podle nich.

uschovejte obě příručky pro pozdější použití nebo pro dalšího vlastníka.

## Použití v souladu s určením

Přístroj používejte výhradně v soukromé domácnosti. Přístroj je určen k parnímu čištění a lze jej používat s vhodným příslušenstvím v souladu s popisem v tomto návodu. Čisticí prostředky nejsou nutné. Dodržujte bezpečnostní pokyny.

## Ochrana životního prostředí



Obalové materiály jsou recyklovatelné. Obaly prosím likvidujte ekologickým způsobem.



Elektrické a elektronické přístroje obsahují hodnotné recyklovatelné materiály a často součásti, jako baterie, akumulátory nebo olej, které mohou při chybném zacházení nebo likvidaci představovat potenciální nebezpečí pro lidské zdraví nebo pro životní prostředí. Pro řádný provoz přístroje jsou však tyto součásti nezbytné. Přístroje označené tímto symbolem se nesmí likvidovat s domovním odpadem.

## Informace k obsaženým látkám (REACH)

Aktuální informace k obsaženým látkám naleznete na stránkách: [www.kaercher.de/REACH](http://www.kaercher.de/REACH)

## Příslušenství a náhradní díly

Používejte pouze originální příslušenství a náhradní díly, které Vám zaručují bezpečný a bezporuchový provoz přístroje.

Informace o příslušenství a náhradních dílech naleznete na stránkách [www.kaercher.com](http://www.kaercher.com).

## Rozsah dodávky

Rozsah dodávky přístroje je vyobrazen na obalu. Při vybalení zkontrolujte úplnost obsahu. V případě chybějícího příslušenství nebo výskytu poškození při přepravě informujte prosím Vašeho prodejce.

## Záruka

V každé zemi platí záruční podmínky vydané naší příslušnou obytnou společností. Případné závady Vašeho přístroje odstraníme během záruční lhůty bezplatně, pokud jsou zaviněny vadou materiálu nebo výrobní vadou. V záručním případě se prosím obraťte s dokladem o koupi na Vašeho prodejce nebo na nejbližší autorizované servisní středisko.

(Adresa viz zadní stranu)

## Bezpečnostní mechanismy

**Δ UPOZORNĚNÍ**

**Chybějící nebo pozměněné bezpečnostní mechanismy**

Bezpečnostní mechanismy slouží pro vaši ochranu. Bezpečnostní mechanismy nikdy nepozměňujte ani nepřemostujte.

## Symbole na přístroji

(v závislosti na typu přístroje)



Nebezpečí popálení, povrch přístroje se během provozu silně zahřívá



Nebezpečí opaření párou



Čtěte návod k použití

## Tlakový regulátor

Tlakový regulátor udržuje během provozu tlak v parnímotli co možná konstantní. Při dosažení maximálního provozního tlaku v parnímotli se ohřev vypne a při poklesu tlaku v parnímotli v důsledku odběru páry se opět zapne.

## Bezpečnostní termostat

Bezpečnostní termostat zabraňuje přehřátí zařízení. Pokud regulátor tlaku a kotlový termostat selžou v pří-

padě poruchy a přístroj se přehřeje, bezpečnostní termostat přístroj vypne. Za účelem vynulování bezpečnostního termostatu se obraťte na příslušný zákaznický servis KÄRCHER.

### Kotlový termostat

Kotlový termostat vypne topení v případě chyby, např. když uvnitř kotle není voda a teplota v parním kotle se zvyšuje.

Po přidání vody je přístroj opět připraven k použití.

### Servisní uzávěr

Servisní uzávěr uzavírá parní kotel proti působícímu tlaku. Servisní uzávěr je zároveň přetlakovým ventilem.

Pokud je regulátor tlaku vadný a v parním kotli vznikne přetlak, otevře se v bezpečnostním uzávěru přetlakový ventil a pára uniká uzávěrem ven.

Před opětovným uvedením přístroje do provozu se obraťte na příslušný zákaznický servis KÄRCHER.

## Popis přístroje

Tento návod k použití obsahuje popis maximálního vybavení. V závislosti na daném modelu existují rozdíly v rozsahu dodávky (viz obal).

**Pro ilustrace viz strana s grafikami  
ilustrace A**

- ① Zástrčka přístroje s krytem
- ② Nádrž na vodu
- ③ Plnicí otvor vodní nádrže
- ④ Spínač - Zapnuto
- ⑤ Spínač - Vypnuto
- ⑥ Kontrolka (zelená) – topení
- ⑦ Kontrolka (červená) – nedostatek vody
- ⑧ Držadlo
- ⑨ Držák na příslušenství
- ⑩ Držák na příslušenství
- ⑪ Uzávěr pro údržbu
- ⑫ Úložný prostor pro síťové přívodní vedení
- ⑬ Parkovací zarážka pro podlahovou hubici
- ⑭ Síťový kabel se síťovou zástrčkou
- ⑮ Pojezdová kolečka (2 ks)
- ⑯ Řiditelné kolečko
- ⑰ Parní pistole
- ⑱ Spínač páry
- ⑲ Tlačítko na odjištění
- ⑳ Přepínač pro množství páry (s dětskou pojistkou)
- ㉑ Hadice na vedení páry
- ㉒ Parní nástrčka
- ㉓ Tryska s bodovým paprskem
- ㉔ Kulatý kartáček (malý)
- ㉕ \*\*Power tryska
- ㉖ \*\*Kulatý kartáček (velký)
- ㉗ Ruční hubice

- ㉘ Potah ruční hubice z mikrovlákna
- ㉙ Prodlužovací trubka (2 ks)
- ㉚ Tlačítko na odjištění
- ㉛ Podlahová hubice
- ㉜ Suchý zip
- ㉝ Pad z mikrovlákna (1 ks)
- ㉞ \*\*Pad z mikrovlákna (2 ks)
- ㉟ \*\*Kobercový nástavec
- ㊱ Odvápňovací prostředek
- ㊲ Napařovací žehlička
- ㊳ Kontrolka (oranžová) – topení
- ㊴ Spínač páry (nahoe)
- ㊵ Zajištění spínače páry
- ㊶ Spínač páry (dole)
- ㊷ Regulátor teploty
- ㊸ Parní nástrčka

\*\* SC 4 EasyFix Premium Iron

## Montáž

### Montáž příslušenství

1. Zasuňte a zaklapněte řiditelné kolečko a pojezdová kolečka.  
**Ilustrace B**
2. Otevřete kryt zástrčky přístroje.  
**Ilustrace E**
3. Parní nástrčku zasuňte do zástrčky přístroje, až parní nástrčka slyšitelně zapadne.  
**Ilustrace E**
4. Otevřený konec příslušenství nasuňte na parní pistol, až zaskočí tlačítko na odjištění na parní pistol.  
**Ilustrace J**
5. Otevřený konec příslušenství nasuňte na trysku s bodovým paprskem.  
**Ilustrace K**
6. Spojte prodlužovací trubku s parní pistolí.
  - a Nasuňte 1. prodlužovací trubku na parní pistol, až zaskočí tlačítko na odjištění na parní pistol. Spojovací trubka je připojena.
  - b Nasuňte 2. prodlužovací trubku na 1. prodlužovací trubku. Spojovací trubky jsou spojeny.**Ilustrace L**
7. Na volný konec prodlužovací trubky nasuňte příslušenství a/nebo podlahovou hubici.  
**Ilustrace M**  
Příslušenství je připojeno.

### Odpojení příslušenství

1. Volící přepínač množství páry dejte dozadu. Spínač páry je blokován.
2. Stiskněte kryt zástrčky přístroje dolů a vytáhněte parní nástrčku ze zástrčky přístroje.
3. Stiskněte tlačítko na odjištění a rozpojte díly.  
**Ilustrace R**

## Provoz

### Plnění vodou

Nádrž na vodu lze kdykoliv vyjmout za účelem naplnění nebo ji naplnit přímo na přístroji.



## POZOR

### Poškození přístroje

Kvůli nevhodné vodě se mohou trysky ucpat, popř. se může poškodit indikátor stavu vody.

Nenalévejte čistou destilovanou vodou. Použijte směs maximálně 50% destilované vody s vodou z vodovodního řádu.

Neplňte kondenzační vodu ze sušičky prádla.

Neplňte zachycenou dešťovou vodou.

Neplňte přístroj čisticími prostředky ani jinými přísadami (např. vůněmi).

### Sejmutí nádrže na vodu

1. Nádrž na vodu vytáhněte svisle nahoru.

#### Ilustrace C

2. Nádrž na vodu naplňte svisle vodou z vodovodního řádu nebo směsí vody z vodovodního řádu a maximálně 50% destilované vody až po značku „MAX“.
3. Nasaďte nádrž na vodu a zatlačte ji dolů, až zacvakne.

### Plnění nádrže na vodu přímo na přístroji

1. Nádrž na vodu naplňte svisle vodou z vodovodního řádu nebo směsí vody z vodovodního řádu a maximálně 50% destilované vody až po značku „MAX“.

#### Ilustrace D

### Zapnutí přístroje

#### Upozornění

Pokud se v parní kotelí nenachází žádná voda nebo jen příliš málo vody, spustí se vodní čerpadlo a čerpá vodu ze zásobníku vody do parního kotle. Proces plnění může trvat několik minut.

#### Upozornění

Přístroj uzavře každých 60 s krátkodobě ventil, přitom se ozve tiché kliknutí. Uzavíráním se zabráňuje tomu, aby se ventil pevně neusadil. Výstup páry přitom není omezen.

1. Postavte přístroj na pevný podklad.
2. Připojte síťovou zástrčku do zásuvky.

#### Ilustrace F

3. Stiskněte spínač Zapnuto. Bliká zelená kontrolka topení.

#### Ilustrace G

4. Počkejte, až bude zelená kontrolka topení svítit nepřerušovaně.

#### Ilustrace H



5. Stiskněte spínač páry.

#### Ilustrace I

Pára uniká.

### Regulace množství páry

Volicím přepínačem pro množství páry se reguluje množství unikající páry. Volicí přepínač má 3 polohy:

	maximální množství páry
	snížené množství páry
	žádná pára - dětská pojistka <b>Upozornění</b> V této poloze není možné spínač páry stisknout.

1. Nastavte volicí přepínač množství páry na požadované množství páry.
2. Stiskněte spínač páry.

3. Před začátkem čištění namiřte parní pistoli na hadr, dokud pára neuniká rovnoměrně.

### Doplnění vody

Při nedostatku vody bliká kontrolka nedostatku vody červeně a zazní signál.

#### Upozornění

Vodní čerpadlo plní parní kotel v intervalech. Je-li plnění úspěšné, zhasne červená kontrolka nedostatku vody.

#### Upozornění

Pokud se v parní kotelí nenachází žádná voda nebo jen příliš málo vody, spustí se vodní čerpadlo a čerpá vodu ze zásobníku vody do parního kotle. Proces plnění může trvat několik minut.

#### POZOR

### Poškození přístroje

Kvůli nevhodné vodě se mohou trysky ucpat, popř. se může poškodit indikátor stavu vody.

Nenalévejte čistou destilovanou vodou. Použijte směs maximálně 50% destilované vody s vodou z vodovodního řádu.

Neplňte kondenzační vodu ze sušičky prádla.

Neplňte zachycenou dešťovou vodou.

Neplňte přístroj čisticími prostředky ani jinými přísadami (např. vůněmi).

1. Nádrž na vodu naplňte až ke značce „MAX“ vodou z vodovodního řádu nebo směsí vody z vodovodního řádu a maximálně 50% destilované vody až po značku.

Přístroj je připraven k použití.

### Vypnutí přístroje

1. Stiskněte spínač Vypnuto.

#### Ilustrace P

Přístroj je vypnutý.

2. Tiskněte spínač páry, dokud pára zcela nepřestane unikat.

#### Ilustrace Q

Parní kotel není pod tlakem.

3. Dětskou pojistku (volicí přepínač množství páry) dejte dozadu. Spínač páry je blokován.
4. Zatlačte víko zástrčky přístroje dolů a vytáhněte parní nástrčku ze zástrčky přístroje.
5. Odpojte síťovou zástrčku ze zásuvky.
6. Vyprázdněte nádrž na vodu.

### Vypláchnutí parního kotle

Parní kotel přístroje nejpozději po každém 10. naplnění nádrže vypláchněte.

1. Vypněte přístroj, viz kapitola Vypnutí přístroje.
2. Nechte přístroj vychladnout.
3. Vyprázdněte nádrž na vodu.
4. Vyměňte příslušenství z držáku na příslušenství.
5. Otevřete servisní uzávěr. Otevřený konec prodlužovací trubky nasaďte na servisní uzávěr, zaaretuje ve vodicím mechanismu a zašroubujte.

#### Ilustrace U

6. Naplňte parní kotel vodou a intenzivně jej protřepte. Tím se uvolní vápenné usazeniny, které se usadily na dně parního kotle.
7. Z parního kotle zcela vypusťte vodu.

#### Ilustrace V

### Uložení přístroje

1. Zasuňte prodlužovací trubku do velkého držáku na příslušenství.
2. Ruční hubici a trysku s bodovým papskem nasuňte vždy na 1 prodlužovací trubku.

- Velký kulatý kartáček upevněte na trysku s bodovým paprskem.
  - Malý kulatý kartáček a trysky zasuňte do středního držáku na příslušenství.
  - Podlahovou hubici zavěste do parkovací zářáčky.
- Ilustrace S**
- Navíhete hadici na vedení páry kolem prodlužovacích trubek a parní pistoli zasuňte do podlahové hubice.
- Ilustrace T**
- Síťový kabel navíhete kolem prodlužovací trubky.
  - Zasuňte síťový kabel do příhrádky na příslušenství.
  - Uložte přístroj na suchém místě zabezpečeném před mrazem.

## Důležité pokyny k použití přístroje

### Čištění podlahových ploch

Před použitím přístroje doporučujeme podlahu zamést nebo vysát. Tím se podlaha již před vlhkým čištěním zbaví volných částeczek nečistot.

### Regenerace textilií

Před čištěním tímto přístrojem vždy vyzkoušejte snášlivost příslušných textilií na jejich skrytém místě: Napaňte textilií, nechte ji vyschnout a poté zkontrolujte výskyt případných změn barvy a tvaru.

### Čištění povrchů opatřených nátěry

#### POZOR

#### Poškození povrchů

Pár může z hran uvolňovat vosk, leštidlo na nábytek, plastové povlaky nebo barvy a náklížky. Nesměřujte páru na hrany s náklížky, protože by se náklížek mohli uvolnit.

Nepoužívejte přístroj k čištění nelakovaného dřeva a parketových podlah.

Nepoužívejte přístroj k čištění lakovaných povrchů ani povrchů s plastovou povrchovou vrstvou, jako je např. kuchyňský a bytový nábytek, dveře a parkety.

- Při čištění těchto povrchů krátce napaňte hadičku a jím povrchy otřete.

### Čištění skla

#### POZOR

#### Prasknutí skla a poškození povrchů

Pár může poškodit impregnovaná místa okenních ráků a při nízkých venkovních teplotách způsobit prnutí na povrchu okenních skel a v důsledku toho jejich prasknutí.

Nesměřujte páru na impregnovaná místa okenních ráků.

Při nízkých venkovních teplotách zahřejte okenní skla lehkým napařením celého jejich povrchu.

- Povrch okenních skel čistěte ruční hubicí s potahem. Vodu setřete stěrkou na okna nebo plochy skel utřete do sucha.

## Používání příslušenství

### Parní pistole

Parní pistoli lze použít v následujících případech bez příslušenství:

- Při odstraňování mirtých záhybů z pověšených oděvů: Napaňte oděv ze vzdálenosti 10–20 cm.
- Při utírání prachu za mokra: Krátce napaňte hadičku a jím otřete nábytek.

### Tryska s bodovým paprskem

Tryska s bodovým paprskem je vhodná pro čištění obtížně přístupných míst, spár, armatur, odtoků, umyvadel, WC, žaluzií nebo radiátorů. Čím blíže je tryska s bodovým paprskem znečištěnému místu, tím silnější

je čistící účinek, protože teplota a množství páry u ústí trysky dosahují nejvyšších hodnot. Silné vápenné usazeniny lze před parním čištěním ošetřit vhodným čistícím prostředkem. Nechte čistící prostředek působit cca 5 minut a poté čistěte párou.

- Nasuňte trysku s bodovým paprskem na hadici.

#### Ilustrace J

### Kulatý kartáček (malý)

Malý kulatý kartáček je vhodný na čištění ulpívajících nečistot. Kartáčováním lze ulpívající nečistoty odstranit snadněji.

#### POZOR

#### Poškození povrchů

Kartáč může poškrábat citlivé povrchy.

Není vhodný pro čištění citlivých povrchů.

- Namontujte malý kulatý kartáček na trysku s bodovým paprskem.

#### Ilustrace K

### Kulatý kartáček (velký)

Velký kulatý kartáček se hodí k čištění velkých zaoblených ploch, např. umyvadel, sprchových vaniček, van, kuchyňských dřezů.

#### POZOR

#### Poškození povrchů

Kartáč může poškrábat citlivé povrchy.

Není vhodný pro čištění citlivých povrchů.

- Namontujte velký kulatý kartáček na trysku s bodovým paprskem.

#### Ilustrace K

### Power tryska

Power tryska je vhodná na čištění ulpívajících nečistot, vyfukování rohů, spár atd.

- Namontujte Power trysku podobně jako kulatý kartáč na trysku s bodovým paprskem.

#### Ilustrace K

### Ruční hubice

Ruční hubice je vhodná pro čištění malých omyvatelných ploch, sprchovacích kabin a zrcadel.

- Nasuňte ruční hubici podle trysky s bodovým paprskem na parní pistoli.

#### Ilustrace J

- Přetáhněte přes ruční hubici potah.

### Podlahová hubice

Podlahová hubice je vhodná pro čištění omyvatelných stěnových a podlahových krytin, např. kamenných podlah, dlaždic a podlah z PVC.

#### POZOR

#### Poškození působením páry

Horko a provlhnutí mohou způsobit poškození.

Před použitím ověřte odolnost vůči vysokým teplotám a účinky páry na nenápadném místě koberce s použitím malého množství páry.

#### Upozornění

Zbytky čistícího prostředku nebo emulzí na ošetření na čišťené ploše mohou při parním čištění způsobit smouhy, které však při opakované aplikaci zmizí.

Před použitím přístroje doporučujeme podlahu zamést nebo vysát. Tím se podlaha již před vlhkým čištěním zbaví volných částeczek nečistot. Na silně znečištěných plochách pracujte pomalu, aby pára mohla působit po delší dobu.

- Spojte prodlužovací trubku s parní pistolí.

#### Ilustrace L

- Nasuňte podlahovou hubici na prodlužovací trubku.

#### Ilustrace M

- Upevněte hadr na vytírání na podlahovou hubici.
  - Položte hadr na vytírání na podlahu suchými zipy nahoru.
  - Postavte podlahovou hubici na hadr na vytírání a lehce přitlačte.

#### Ilustrace N

Hadr na vytírání se suchými zipy sám přichytí na podlahovou hubici.

#### Sejmutí hadru na vytírání

- Postavte se nohou na jazýček hadru na vytírání a zvedněte podlahovou hubici nahoru.

#### Ilustrace N

##### Upozornění

Na začátku je suchý zip hadru na vytírání ještě velice silný a případně jde těžko oddělit od podlahové hubice. Po několika použitích a po vyprání je možné hadr na vytírání dobře oddělit od podlahové hubice a dosáhne optimální přilnavosti.

#### Zaparkování podlahové hubice

- Při přerušení práce zavěste podlahovou hubici do parkovací zarážky.

#### Ilustrace S

#### Kobercový nástavec

Kobercovým nástavcem lze regenerovat koberce.

##### POZOR

##### Poškození kobercového nástavce a koberce

Znečištění kobercového nástavce, žár a provlhnutí mohou koberce poškodit.

Před použitím ověřte odolnost vůči vysokým teplotám a účinky páry na koberec na nenápadném místě koberce s použitím malého množství páry.

Dodržte pokyny výrobce pro čištění koberce.

Ujistěte se, že byl koberec před použitím kobercového nástavce vyluxován a vyčištěn od skvrn.

Případnou vodu (kondenzát) nahromaděnou v přístroji odstraňte před použitím a po provozních přestávkách odpařením do vhodného odtoku (bez hadru na vytírání / s příslušenstvím).

Kobercový nástavec používejte pouze s hadrem na vytírání na podlahové hubici.

Při použití kobercového nástavce spouštějte parní čištění pouze na nízký parní stupeň.

Nikdy nesměřujte páru nepřetržitě na stejné místo (maximálně 5 sekund), aby se zabránilo silnému provlhnutí a poškození působením teploty.

Nepoužívejte kobercový nástavec na kobercích s vysokým vlasem.

#### Upevnění kobercového nástavce na podlahovou hubici

- Upevněte hadr na vytírání na podlahovou hubici, viz kapitola Podlahová hubice.

#### Ilustrace N

- Lehkým tlakem zasouvejte podlahovou hubici do kobercového nástavce, až zaskočí.

#### Ilustrace O

- Začněte s čištěním koberce.

#### Sejmutí kobercového nástavce z podlahové hubice

##### ⚠ UPOZORNĚNÍ

##### Popálání nohou

Kobercový nástavec se může při napařování zahřívát. Nepoužívejte a nesnímejte kobercový nástavec, pokud jste bosí nebo máte otevřené sandály.

Kobercový nástavec používejte a snímejte pouze ve vhodné obuvi.

- Stlačte jazýček kobercového nástavce hrotem boty dolů.
- Zvedněte podlahovou hubici nahoru.

#### Ilustrace O

#### Napařovací žehlička

##### Upozornění

Doporučujeme používat žehlicí prkno KÄRCHER s aktivním odsáváním páry. Toto žehlicí prkno je optimálně sladěno podle zakoupeného přístroje. Prkno usnadňuje a urychluje proces žehlení. Používané žehlicí prkno by mělo v každém případě disponovat mřížkováným žehlicím podkladem propouštějícím páru.

- Zajistěte, aby se v parním kotli parního čističe nacházela voda z vodovodního řádu nebo směs vody z vodovodního řádu a maximálně 50% destilované vody.
- Parní nástrčku žehličky nasuňte do zástrčky přístroje, až slyšitelně zapadne. Indikátor žehličky svítí nepřerušovaně zeleně.
- Parní čistič uveďte do provozu podle pokynů v kapitole Zapnutí přístroje.
- Údržba, až půjde parní čistič připraven k použití.

#### Napařování

Veškeré tkaniny lze žehlit pomocí napařování. Jemné tkaniny nebo potisky žehlete po rubu, respektive podle pokynů výrobce.

##### POZOR

##### Poškození oděvů

Při nedodržení pokynů k žehlení na oblečení může dojít k jeho poškození.

Dbejte pokynů k žehlení na oblečení.

##### Upozornění

Pro jemné tkaniny doporučujeme použít žehlicí plochu odolnou proti přichycení KÄRCHER BE 6006.

##### Upozornění

Spodní plocha žehličky musí být horká, aby pára na spodní ploše nekondenzovala a neodkapávala na žehlené prádlo.

Pro napařování záclon, oblečení atd. lze žehličku přidržet ve svislé poloze.

- Regulátor teploty žehličky nastavte v intervalu vyznačené oblasti (●● / MAX). Jakmile zhasne oranžová kontrolka topení žehličky, lze začít s žehlením.
- Stiskněte spínač páry (nahore) nebo spínač páry (dole).
  - **Intervalové napařování:** Stiskněte spínač páry. Dokud je spínač stisknutý, proudí pára ven.
  - **Trvalé napařování:** Zajištění spínače páry zatáhněte dozadu, až zacvakne. Pára pak proudí trvale ven. Pro uvolnění stiskněte zajištění směrem dopředu.
- Před začátkem čištění a po přestávkách při žehlení namiřte parní pistolí na hadr, dokud pára neuniká rovnoměrně.

#### Žehlení nasucho

##### POZOR

##### Poškození přístroje

Při nedostatku vody v parním kotli dochází k poškození přístroje

Zajistěte, aby se v parním kotli nacházela voda.

##### POZOR

##### Poškození oděvů

Při nedodržení pokynů k žehlení na oblečení může dojít k jeho poškození.

Dbejte pokynů k žehlení na oblečení.

1. Nastavte regulátor teploty žehličky podle příslušného oděvu.

●	Syntetické oděvy
●●	Vlna, hedvábí
●●●	Bavlna, len

2. Počkejte, až zhasne kontrolka topení žehličky. Žehlička je připravena k žehlení.

## Péče a údržba

### Odstraňování vodního kamene v parním kotli

#### Upozornění

Protože se v přístroji usazuje vodní kámen, doporučujeme jej přístroj zbavovat po počtu naplnění nádrže na vodu uvedeném v tabulce (NN = naplnění nádrže).

Rozsah tvrdosti	°dH	mmol/l	NN
I měkká	0-7	0-1,3	100
II střední	7-14	1,3-2,5	90
III tvrdá	14-21	2,5-3,8	75
IV velmi tvrdá	>21	>3,8	50

#### Upozornění

Informace o tvrdosti vody z vodovodního řadu poskytnete vodohospodářský úřad nebo městská vodárna.

#### POZOR

#### Poškození povrchů

Odvápňovací roztok může narušovat citlivé povrchy. Přístroj plňte a vypouštějte opatrně.

1. Vypněte přístroj, viz kapitola Vypnutí přístroje.
2. Nechte přístroj vychladnout.
3. Vypusťte nádrž na vodu.
4. Vyměňte příslušenství z držáků.
5. Otevřete servisní uzávěr. Otevřený konec prodlužovací trubky nasadte na servisní uzávěr, zaaretujte ve vodícím mechanismu a zašroubujte.

#### Ilustrace U

6. Z parního kotle zcela vypusťte vodu.

#### POZOR

#### Poškození přístroje odvápnovacím prostředkem

Nevhodný odvápnovací prostředek a nesprávné dávkování odvápnovacího prostředku mohou přístroj poškodit.

Používejte výhradně odvápnovací prostředky firmy KÄRCHER.

Použijte 1 dávkovací jednotku odvápnovacího prostředku na 0,5 litru vody.

7. Roztok odvápnovacího prostředku namíchejte podle údajů na obalu.
8. Nalijte roztok odvápnovacího prostředku do parního kotle. Parní kotel neuzavírejte.
9. Nechte odvápnovací prostředek působit cca 8 hodin.
10. Odvápnovací prostředek z parního kotle zcela vypusťte.
11. V případě potřeby proces čištění opakujte.
12. Parní kotel 2–3krát vypláchněte studenou vodou, aby se vymylly všechny zbytky odvápnovacího prostředku.
13. Z parního kotle zcela vypusťte vodu.
14. Vysušte příhrádku pro ukládání síťového kabelu.
15. Zašroubujte servisní uzávěr pomocí prodlužovací trubky.

## Péče o příslušenství

(příslušenství v závislosti na rozsahu dodávky)

#### Upozornění

Hadr na vytírání a potah na ruční hubici jsou přeдеprané a lze je ihned používat při práci s přístrojem. Utěrky z mikrovlákna se nesmí dávat do sušičky.

#### Upozornění

Při praní se řiďte pokyny na utěrkách. Nepoužívejte aviváž, aby utěrky mohly snadno pohlcovat nečistotu.

1. Hadrý na vytírání a potahy lze prát v pračce maximálně na 60 °C.

## Pomoc při poruchách

Poruchy mají často jednoduché příčiny, které můžete sami odstranit pomocí následujícího přehledu.

V případě pochybnosti nebo při poruchách, které zde nejsou neuvedeny, se obraťte na autorizovaný zákaznický servis.

#### ⚠ VAROVÁNÍ

#### Nebezpečí úrazu elektrickým proudem a popálení

Dokud je přístroj připojen k elektrické síti nebo dokud není dosud vychladlý, je odstraňování poruch nebezpečné.

Odpojte síťovou zástrčku.

Nechte přístroj vychladnout.

#### Kontrolka nedostatku vody bliká červeně a zazní signál

V nádrži není voda.

- Nádrž na vodu naplňte až ke značce „MAX“.

#### Kontrolka nedostatku vody svítí červeně

V parním kotli není voda. Zareagovala ochrana proti přehřátí čerpadla.

1. Vypněte přístroj, viz kapitola Vypnutí přístroje.
2. Naplňte nádrž na vodu.
3. Zapněte přístroj, viz kapitola Zapnutí přístroje.

Nádrž na vodu není správně nasazena nebo je zavápněná.

1. Sejměte nádrž na vodu.
2. Propláchněte nádrž na vodu.
3. Vložte nádrž na vodu a zatlačte ji dolů, až zacvakne.

#### Nelze stisknout spínač páry

Spínač páry je zajištěný dětskou pojistkou.

- Dětskou pojistku (volicí přepínač množství páry) dejte dopředu.

Spínač páry je odblokován.

#### Dlouhá doba ohřevu

Parní kotel je zanesen vodním kamenem.

- Odstraňte vodní kámen z parního kotle.

#### Silný výtok vody

Parní kotel není je zanesen vodním kamenem.

- Odstraňte vodní kámen z parního kotle.

#### Napařovací žehlička „plive“ vodu

- Regulátor teploty nastavte na stupeň ●●●.
- Parní kotel parního čistíče vypláchněte nebo odvápněte, viz kapitola Odstraňování vodního kamene v parním kotli.

#### Po přestávkách po žehlení proudí z napařovací žehličky kapky vody

Při delších přestávkách při žehlení může ve vedení páry pára kondenzovat.

- Po přestávkách při žehlení namířte parní pistolí na hadr, dokud pára neuniká rovnoměrně.

## Technické údaje

### Elektrické připojení

Napětí	V	220–240
Fáze	~	1
Kmitočet	Hz	50-60
Druh krytí		IPX4
Třída krytí		I

### Výkonové parametry

Topný výkon	W	2000
Topný výkon zehličky	W	700
Maximální provozní tlak	MPa	0,35
Doba ohřevu	minut	4
Trvalé napařování	g/min	50
Maximální parní impuls	g/min	110

### Množství náplně

Nádrž na vodu	l	0,8
Parní kotel	l	0,5

### Rozměry a hmotnosti

Hmotnost (bez příslušenství)	kg	4,1
Délka	mm	350
Šířka	mm	280
Výška	mm	270

Technické změny vyhrazeny.

## Kazalo

Splošna navodila	105
Namenska uporaba	105
Varovanje okolja	105
Pribor in nadomestni deli	105
Obseg dobave	105
Garancija	105
Varnostne naprave	105
Opis naprave	106
Montaža	106
Obratovanje	107
Pomembna navodila za uporabo	108
Uporaba pribora	108
Nega in vzdrževanje	110
Pomoč pri motnjah	110
Tehnični podatki	111

## Splošna navodila



Pred prvo uporabo naprave preberite pričujoča izvorna navodila za uporabo in priložene varnostne napotke ter jih upoštevajte.

Oba zvezka shranite za kasnejšo uporabo ali za naslednjega lastnika.

## Namenska uporaba

Napravo uporabljajte samo v zasebnem gospodinjstvu. Naprava je predvidena za čiščenje s paro in se lahko uporablja s primernim priborom, kot je opisano v teh navodilih za uporabo. Čistil ne potrebujete. Upoštevajte varnostna navodila.

## Varovanje okolja



Materiali embalaže se lahko reciklirajo. Embalažo odstranite na okolju varen način.



Električne in elektronske naprave vsebujejo dragocene materiale z možnostjo recikliranja, pogosto pa tudi sestavne dele, kot so baterije, akumulatorske baterije ali olja, ki lahko pri napačni uporabi ali napačnem odstranjevanju škodujejo zdravju ljudi in okolju. Navedeni sestavni deli so kljub temu potrebni za pravilno delovanje naprave. Naprave, označene s tem simbolom, ne smete odvreči med gospodinjinske odpadke.

### Napotki o sestavinah (REACH)

Actualne informacije najdete na spletnem naslovu: [www.kaercher.de/REACH](http://www.kaercher.de/REACH)

## Pribor in nadomestni deli

Uporabljajte samo originalni pribor in originalne nadomestne dele, ki zagotavljajo varno in nemoteno delovanje naprave.

Informacije o priboru in nadomestnih delih najdete na spletnem naslovu [www.kaercher.com](http://www.kaercher.com).

## Obseg dobave

Obseg dobave je upodobljen na embalaži. Pri odstranjevanju embalaže preverite, ali je vsebina popolna. Če manjka pribor ali če so med transportom nastale poškodbe, obvestite prodajalca.

## Garancija

V vsaki državi veljajo garancijski pogoji, ki jih je izdala naša pristojna prodajna družba. V garancijskem roku bodo morebitne motnje v delovanju naprave odpravljene brezplačno, če je njihov vzrok napaka v materialu ali napaka pri proizvodnji. Pri uveljavljanju garancije zagotovite dokazilo o nakupu in stopite v stik s prodajalcem ali z najbližjo servisno službo.

Naslov najdete na hrbtni strani.

## Varnostne naprave

### ⚠ PREVIDNOST

#### Manjkajoče ali poškodovane varnostne naprave

Varnostna navodila so namenjena vaši varnosti.

Varnostnih navodil nikoli ne spreminjajte in jih vedno upoštevajte.

### Simboli na napravi

(odvisno od tipa naprave)



Nevarnost opeklin, površina naprave se med delovanjem segreje.



Nevarnost oparin zaradi pare.



Preberite navodila za uporabo.

## Regulator tlaka

Regulator tlaka med obratovanjem ohranja tlak v parnem kotlu na čim bolj konstantni vrednosti. Ogrevanje se izklopi, ko obratovalni tlak v parnem kotlu doseže maksimalno vrednost, in se pri padcu tlaka v parnem kotlu zaradi odvzema pare spet vklopi.

## Varnostni termostat

Varnostni termostat preprečuje ogrevanje naprave. Če regulator tlaka in termostat kotla pri okvari izpadeta

in se naprava pregreje, varnostni termostat izklopi napravo. Za ponastavitev varnostnega termostata se obrnite na pristojno servisno službo KÄRCHER.

### Termostat kotla

Termostat kotla pri okvari izklopi ogrevanje, npr. če v parnem kotlu ni vode in se temperatura v parnem kotlu poviša.

Takoj ko dolijete vodo, je naprava znova pripravljena za uporabo.

### Vzdrževalno zapiralo

Vzdrževalno zapiralo zapre parni kotel pred nastankom tlaka. Vzdrževalno zapiralo je hkrati tudi ventil za sprostitve tlaka. Če je regulator tlaka okvarjen in se v parnem kotlu poviša parni tlak, se odpre ventil za sprostitve tlaka in skozi vzdrževalno zapiralo izstopi para.

Pred zagonom naprave se obrnite na lokalno servisno službo podjetja KÄRCHER.

## Opis naprave

V teh navodilih za uporabo je opisana vsa možna oprema. Obseg dobave se razlikuje glede na model (glejte embalažo).

**Slike si oglejte na grafični strani.**

### Slika A

- ① Vtič naprave s pokrovom
- ② Rezervoar za vodo
- ③ Odprtina za polnjenje rezervoarja za vodo
- ④ Stikalo za vklop
- ⑤ Stikalo za izklop
- ⑥ Kontrolna lučka (zelena) – ogrevanje
- ⑦ Kontrolna lučka (rdeča) – dodajanje vode
- ⑧ Nosilni ročaj
- ⑨ Držalo pribora
- ⑩ Držalo pribora
- ⑪ Vzdrževalno zapiralo
- ⑫ Mesto za shranjevanje omrežnega priključnega kabla
- ⑬ Držalo za odlaganje talne šobe
- ⑭ Omrežni priključni kabel z električnim vtičem
- ⑮ Kolesi (2 kosa)
- ⑯ Krmilni kolesček
- ⑰ Parna pištola
- ⑱ Gumb za paro
- ⑲ Deblokirni gumb
- ⑳ Stikalo za izbiranje količine pare (z otroškim varovalom)
- ㉑ Parna cev
- ㉒ Parni vtič
- ㉓ Točkovna razpršilna šoba
- ㉔ Okrogla krtača (mala)
- ㉕ \*\*Šoba velike moči
- ㉖ \*\*Okrogla krtača (velika)

- ㉗ Ročna šoba
- ㉘ Preveka iz mikrovlaken za ročno šobo
- ㉙ Podaljševalna cev (2 kosa)
- ㉚ Deblokirni gumb
- ㉛ Talna šoba
- ㉜ Ježek
- ㉝ Krpa za tla iz mikrovlaken (1 kos)
- ㉞ \*\*Krpa za tla iz mikrovlaken (2 kosa)
- ㉟ Nastavek za preproge
- ㊱ Sredstvo za odstranjevanje vodnega kamna
- ㊲ Parni likalnik
- ㊳ Kontrolna lučka (oranžna) – ogrevanje
- ㊴ Stikalo za paro (zgoraj)
- ㊵ Zapahnitev stikala za paro
- ㊶ Stikalo za paro (spodaj)
- ㊷ Regulator temperature
- ㊸ Parni vtič

\*\* SC 4 EasyFix Premium Iron

## Montaža

### Montaža pribora

1. Vstavite krmilni kolesček in kolesi, da zaskočijo.  
**Slika B**
2. Odprite pokrov vtičnice naprave.  
**Slika E**
3. Priključek za paro potisnite v vtič naprave, dokler glasno ne zaskoči.  
**Slika E**
4. Odprti konec pribora potisnite na parno pištolo, dokler deblokirni gumb ne zaskoči.  
**Slika J**
5. Odprti konec pribora potisnite na točkovno razpršilno šobo.  
**Slika K**
6. Podaljševalne cevi priključite na parno pištolo.
  - a 1. podaljševalno cev potisnite na parno pištolo, dokler deblokirni gumb ne zaskoči. Priključna cev je povezana.
  - b 2. podaljševalno cev potisnite na 1. podaljševalno cev. Priključni cevi sta povezani.**Slika L**
7. Pribor in / ali talno šobo potisnite na prosti konec podaljševalne cevi.  
**Slika M**  
Pribor je priključen.

### Odstranjevanje pribora

1. Stikalo za izbiranje količine pare potisnite nazaj. Gumb za paro je zaklenjen.
2. Pokrov vtiča naprave potisnite navzdol in iz vtiča naprave izvlecite priključek za paro.
3. Pritisnite deblokirni gumb in razstavite dele.  
**Slika R**

## Obratovanje

### Polnjenje vode

Rezervoar za vodo lahko za polnjenje kadarkoli snamete ali ga polnite neposredno na napravi.

#### POZOR

#### Poškodbe naprave

Zaradi neprimerne vode se lahko zamašijo šobe oziroma se poškoduje indikator nivoja vode.

Ne polnite ga s čisto destilirano vodo. Uporabite največ 50 % destilirane vode v kombinaciji z vodo iz pipe.

Ne polnite ga s kondenzirano vodo iz sušilnega stroja.

Ne polnite ga z zbrano deževnico.

Ne dodajajte čistil ali drugih dodatkov (npr. dišav).

#### Odstranjevanje rezervoarja za vodo zaradi polnjenja

1. Rezervoar za vodo povlecite navpično navzgor.  
**Slika C**
2. Rezervoar za vodo držite navpično in ga napolnite z vodo iz pipe ali mešanico vode iz pipe in največ 50 % destilirane vode do oznake »MAX«.
3. Rezervoar za vodo vstavite in ga pritisnite navzdol, da se zaskoči.

### Polnjenje rezervoarja za vodo neposredno na napravi

1. V odprtino za polnjenje rezervoarja za vodo iz posode dolijte vodo iz pipe ali mešanico vode iz pipe in največ 50 % destilirane vode do oznake »MAX«.  
**Slika D**

### Vklop naprave

#### Napotek

Če je v parnem kotlu premalo vode ali je sploh ni, se zažene vodna črpalka in potisne vodo iz rezervoarja za vodo v parni kotel. Polnjenje lahko traja več minut.

#### Napotek

Naprava vsakih 60 sekund začasno zapre ventil, pri čemer lahko zaslišite tih klikajoč zvok. Z zapiranjem se prepreči, da bi se ventil zamašil. To ne vpliva na odvod prepre.

1. Napravo postavite na trdno podlago.
2. Električni vtič vstavite v vtičnico.

#### Slika F

3. Pritisnite stikalo za vklop.  
Zelena kontrolna lučka za ogrevanje utripa.

#### Slika G

4. Počakajte, da zelena kontrolna lučka za ogrevanje stalno sveti.

#### Slika H



5. Pritisnite gumb za paro.

#### Slika I

Iz naprave začne izhajati para.

### Uravnavanje količine pare

Količino pare, ki izhaja, uravnava s stikalom za izbiranje količine pare. Izbirno stikalo ima 3 nastavitve:

	Največja količina pare
	Manjša količina pare
	Ni pare – otroško varovalo <b>Napotek</b> Če je izbrana ta nastavitve, gumba za paro ni mogoče vključiti.

1. Stikalo za izbiranje količine pare nastavite na količino, ki jo potrebujete.
2. Pritisnite gumb za paro.
3. Preden začnete čistiti, parno pištolo nastavite na kro, dokler para ne izhaja enakomerno.

### Dolivanje vode

Pri dodajanju vode utripa kontrolna lučka za dodajanje vode rdeče in oglasi se zvočni signal.

#### Napotek

Vodna črpalka napolni parni kotel v intervalih. Če je polnjenje uspešno, se kontrolna lučka za dodajanje vode izklopi.

#### Napotek

Če je v parnem kotlu premalo vode ali je sploh ni, se zažene vodna črpalka in potisne vodo iz rezervoarja za vodo v parni kotel. Polnjenje lahko traja več minut.

#### POZOR

#### Poškodbe naprave

Zaradi neprimerne vode se lahko zamašijo šobe oziroma se poškoduje indikator nivoja vode.

Ne polnite ga s čisto destilirano vodo. Uporabite največ 50 % destilirane vode v kombinaciji z vodo iz pipe.

Ne polnite ga s kondenzirano vodo iz sušilnega stroja.

Ne polnite ga z zbrano deževnico.

Ne dodajajte čistil ali drugih dodatkov (npr. dišav).

1. Rezervoar za vodo napolnite z vodo iz pipe ali mešanico vode iz pipe in največ 50 % destilirane vode do oznake »MAX«.

Naprava je pripravljena za uporabo.

### Izklop naprave

1. Pritisnite stikalo za izklop.

#### Slika P

Naprava je izklopljena.

2. Držite gumb za paro, dokler para ne izhaja več.

#### Slika Q

V parnem kotlu ni tlaka.

3. Otroško varovalo (stikalo za izbiranje količine pare) potisnite nazaj.  
Gumb za paro je zaklenjen.
4. Pokrov vtiča naprave potisnite navzdol in iz vtiča naprave izvelcite priključek za paro.
5. Električni vtič izvelcite iz vtičnice.
6. Izpraznite rezervoar za vodo.

### Spiranje parnega kotla

Parni kotel naprave sperite najpozneje po vsakem 10. polnjenju rezervoarja za vodo.

1. Izklopite napravo, glejte poglavje Izklop naprave.
2. Počakajte, da se naprava ohladi.
3. Izpraznite rezervoar za vodo.
4. Vzemite pribor iz držala pribora.
5. Odprite vzdrževalno zapiralo. To storite tako, da odprti konec podaljševalne cevi namestite na vzdrževalno zapiralo, zaskočite v vodilo in zavrtite.

#### Slika U

6. Parni kotel napolnite z vodo in močno zasučite. Tako odstranite obloge vodnega kamna, ki so se nabrale na dnu parnega kotla.
7. Vodo v celoti izlijte iz parnega kotla.

#### Slika V

### Shranjevanje naprave

1. Podaljševalne cevi vstavite v veliko držalo pribora.
2. Ročno šobo in točkovno razpršilno šobo vstavite na vsako podaljševalno cev.
3. Veliko okroglo krtačo pritrdite na točkovno razpršilno šobo.

- Majhno okroglo krtačo in šobi vstavite v srednje držalo pribora.
- Talno šobo vpnite v držalo za odlaganje.  
**Slika S**
- Parno cev ovijte okoli podaljševalnih cevi, parno pištolo pa vstavite v talno šobo.  
**Slika T**
- Omrežni kabel ovijte okoli podaljševalnih cevi.
- Omrežni kabel vstavite v predal za pribor.
- Napravo shranite na suhem mestu, zaščitenem pred zmrzaljo.

## Pomembna navodila za uporabo

### Čiščenje talnih površin

Priporočamo, da pod pred uporabo naprave pometete ali posesate. Tako boste s poda že pred mokrim čiščenjem odstranili umazanijo in delce.

### Osvežitev tkanin

Pred uporabo naprave vedno na skritem mestu preverite odpornost tkanine: Tkanino navlažite, pustite posušiti in nato preverite spremembe barve ali oblike.

### Čiščenje premazanih ali lakiranih površin

#### POZOR

#### Poškodovane površine

Para lahko odstrani vosek, lak za pohištvo, plastične prevleke ali barve in robne letve. Pare ne usmerite na prepleljene robove, ker se robne letve lahko odlepijo.

Naprave ne uporabljajte za čiščenje nelakiranih lesenih ali parketnih podov.

Naprave ne uporabljajte za čiščenje lakiranih ali plastificiranih površin, kot so kuhinjsko in stanovanjsko pohištvo, vrata ali parket.

- Za čiščenje teh površin na kratko navlažite krpo in z njo obrišite površino.

### Čiščenje stekla

#### POZOR

#### Zlom stekla in poškodovane površine

Para lahko poškoduje lakirana mesta okenskega okvirja in pri nizkih zunanjih temperaturah povzroči napetost na površini okenskih stekel in s tem zlom stekla.

Pare ne usmerite na lakirana mesta okenskega okvirja. Pri nizkih zunanjih temperaturah segrejte okensko steklo, tako da nežno navlažite celotno stekleno površino.

- Okensko površino očistite z ročno šobo in prevleko. Za odstranjevanje vode uporabite brisalec za okna ali površine obrišite do suhaga.

## Uporaba pribora

### Parna pištola

Če parne pištote ne uporabljate kot pribor, jo lahko uporabljate:

- Za odstranjevanje manjših gub iz visečih oblačil: oblačilo poškropite s paro z razdalje 10–20 cm.
- Za mokro brisanje prahu: Na kratko navlažite krpo in z njo obrišite pohištvo.

### Točkovna razpršilna šoba

Točkovna razpršilna šoba je primerna za čiščenje težko dostopnih mest, fug, armatur, odtokov, umivalnikov, stranišč, žaluzij in radiatorjev. Bližje kot je točkovna razpršilna šoba umazanemu mestu, večji je učinek čiščenja, saj sta temperatura in količina pare na izstopu pare največji. Večje obloge vodnega kamna lahko pred parnim čiščenjem obdelate s primernim čistilom. Čistilo pustite učinkovati prib. 5 minut in nato površino očistite s paro.

- Točkovno razpršilno šobo potisnite na parno pištolo.  
**Slika J**

### Okrogla krtača (mala)

Majhna okrogla krtača je primerna za čiščenje trdovratne umazanije. S krtačenjem lahko enostavno odstranite trdovratno umazanijo.

#### POZOR

#### Poškodovane površine

Krtača lahko opraska občutljive površine.

Ni primerna za čiščenje občutljivih površin.

- Majhno okroglo krtačo pritrdite na točkovno razpršilno šobo.

#### Slika K

### Okrogla krtača (velika)

Velika okrogla krtača je primerna za čiščenje velikih zaobljenih površin, npr. umivalnikov, kadi za prhanje, kopalnih kadi, pomivalnih korit.

#### POZOR

#### Poškodovane površine

Krtača lahko opraska občutljive površine.

Ni primerna za čiščenje občutljivih površin.

- Veliko okroglo krtačo pritrdite na točkovno razpršilno šobo.

#### Slika K

### Šoba velike moči

Šoba velike moči je primerna za čiščenje trdovratne umazanije, izpihanje vogalov, fug itd.

- Na točkovno razpršilno šobo namestite šobo velike moči, ki ustreza okrogli krtači.

#### Slika K

### Ročna šoba

Ročna šoba je primerna za čiščenje majhnih pralnih površin, kabin za prhanje in ogledal.

- Ročno šobo, ki je primerna za točkovno razpršilno šobo, potisnite na parno pištolo.

#### Slika J

- Čez ročno šobo povlecite prevleko.

### Talna šoba

Talna šoba je primerna za čiščenje pralnih stenskih in talnih oblog, npr. kamnitih tal, ploščic in podov iz PVC-ja.

#### POZOR

#### Poškodbe zaradi učinka pare

Vročina in močna vlaga lahko povzročita poškodbe.

Pred uporabo z najmanjšo količino pare na neočitnem mestu preverite toplotno odpornost in učinek vlage.

#### Napotek

Ostanki čistil ali negovalnih emulzij na površini za čiščenje lahko po pamernem čiščenju povzročijo lise, ki po večkratni uporabi izginejo.

Priporočamo, da pod pred uporabo naprave pometete ali posesate. Tako boste s poda že pred mokrim čiščenjem odstranili umazanijo in delce. Na močno onesnaženih površinah delajte počasi, da lahko para dlje časa učinkuje.

- Podaljševalne cevi priključite na parno pištolo.

#### Slika L

- Talno šobo potisnite na podaljševalno cev.

#### Slika M

- Na talno šobo pritrdite krpo za tla.
  - Krpo za tla položite na tla z lepilni trakovi obrnjenimi navzgor.
  - Talno šobo z rahlim pritiskom postavite na krpo za tla.

#### Slika N



Krpa za tla se zaradi ježka samodejno prilepi na talno šobo.

### Odstranjevanje krpe za tla

1. Eno stopalo postavite na ježček za nogo na krpi za tla in privedignite talno šobo.

#### Slika N

#### Napotek

Na začetku je ježek na krpi za tla še zelo močen in ga je po potrebi s talne šobe težko odstraniti. Krpo za tla lahko po večkratni uporabi in po pranju enostavno odstranite s talne šobe, krpa pa ima optimalen oprijem.

### Odlaganje talne šobe

1. Talno šobo v premoru odložite na držalo za odlaganje.

#### Slika S

### Nastavek za preproge

Z nastavkom za preproge lahko osvežite preproge.

#### POZOR

#### Poškodbe nastavka za preproge in poškodbe preproge

Umazanija na nastavku za preproge, vročina in vlaga lahko poškodujejo preprogo.

Pred uporabo preverite odpornost preproge proti vročini in učinkom pare. Preizkus izvedite na nevpadljivem mestu z najmanjšo količino pare.

Upoštevajte navodila za čiščenje, ki jih sestavi proizvajalec preproge.

Pred uporabo nastavka za preproge zagotovite, da je preproga posesana in brez madežev.

Morebitno vodo, ki se je nabrala v napravi (kondenzat), pred uporabo in po prekinitvah delovanja odlijte v odtok (brez nameščene krpe za tla/z nameščenim priborom). Nastavek za preproge uporabite samo v kombinaciji s krpo za tla, nameščeno na talni šobi.

Pri uporabi nastavka za preproge čistite z nižjo parno stopnjo.

Pare nikoli za dalj časa ne usmerite proti enemu mestu (najdlje za 5 sekund), da se izognete močnemu navlaženju in tveganju poškodb zaradi temperaturnih vplivov.

Nastavka za preproge ne uporabljajte na preprogah z visokim florom.

### Pritrditev nastavka za preproge na talno šobo

1. Krpo za tla pritrdite na talno šobo, glejte poglavje Talna šoba.

#### Slika N

2. Talno šobo z rahlim pritiskom potisnite v nastavek za preproge in pustite, da se zaskoči.

#### Slika O

3. Začnite s čiščenjem preproge.

### Odstranjevanje nastavka za preproge s talne šobe

#### ⚠ PREVIDNOST

#### Opeklina nog

Para lahko segreje nastavek za preproge.

Pri uporabi in odstranjevanju nastavka za preproge ne bodite bosi oziroma ne nosite odprtih sandalov.

Pri uporabi in odstranjevanju nastavka za preproge nosite ustrezno obutev.

1. Ježček nastavka za preproge s konico čevlja potisnite navzdol.

2. Dvignite talno šobo.

#### Slika O

### Parni likalnik

#### Napotek

Priporočamo uporabo likalne mize KÄRCHER z aktivnim odsesovanjem pare. Ta likalna miza je optimalno prilagojena za to napravo. Omogoča lažji in hitrejši postopek likanja. Uporabljena likalna miza mora imeti v vsakem primeru mrežasto likalno podlago, ki prepušča paro.

1. Preverite, ali je parni kotel parnega čistilnika napolnjen z vodo iz pipe ali z mešanico vode iz pipe in največ 50 % destilirane vode.
2. Priključek za paro likalnika potisnite v vtič naprave, da se slišno zaskoči. Prikaz likalnika stalno sveti zeleno.
3. Zaženite parni čistilnik, glejte poglavje Vklon naprave.
4. Počakajte, dokler ni parni čistilnik pripravljen za uporabo.

### Parno likanje

S paro lahko likate vse vrste tkanin. Občutljive materiale ali potiskane tkanine likajte z notranje strani oz. po navodilih proizvajalca.

#### POZOR

#### Poškodbe oblačil

Če ne upoštevate napotkov za likanje na oblačilih, se lahko oblačila poškodujejo.

Upoštevajte navodila za likanje na oblačilih.

#### Napotek

Za občutljive tkanine priporočamo uporabo antistatične likalne plošče KÄRCHER BE 6006.

#### Napotek

Plošča likalnika mora biti vroča, da na njej ne kondenzira para in kaplja na perilo.

Za škropljenje zavese, oblačil itd. s paro lahko likalnik držite navpično.

1. Regulator temperature nastavite na željeno vrednost v označenem območju (●● /MAX). Ko se oranžna kontrolna lučka za ogrevanje likalnika izklopi, lahko začnete likati.
2. Pritisnite stikalo za paro (zgoraj) ali stikalo za paro (spodaj).
  - **Intervalno izparevanje:** Pritisnite stikalo za paro. Para izhaja, dokler je stikalo pritisnjeno.
  - **Stalno izparevanje:** Zapahnitev stikala za paro povlecite nazaj, dokler se ne zaskoči. Para stalno izhaja. Za sprostitvev potisnite zapahnitev naprej.
3. Pred začetkom likanja in po premorih med likanjem usmerite sunek pare na krpo, dokler para ne izhaja enakomerno.

### Suho likanje

#### POZOR

#### Poškodbe naprave

Če je v parnem kotlu premalo vode, lahko pride do poškodb naprave.

V parnem kotlu mora biti obvezno voda.

#### POZOR

#### Poškodbe oblačil

Če ne upoštevate napotkov za likanje na oblačilih, se lahko oblačila poškodujejo.

Upoštevajte navodila za likanje na oblačilih.

1. Regulator temperature ustrezno nastavite glede na oblačilo, ki ga likate.

●	Sintetika
●●	Volna, svila

●●●	Bombaž, lan
-----	-------------

- Počakajte, da se kontrolna lučka za ogrevanje likalnika izklopi.

Likalnik je pripravljen za likanje.

## Nega in vzdrževanje

### Odstranjevanje vodnega kamna iz parnega kotla

#### Napotek

Ker se v napravi nabira vodni kamen, priporočamo odstranjevanje vodnega kamna iz naprave glede na število polnjenj rezervoarja za vodo (PR = polnjenje rezervoarja), kot je navedeno v tabeli.

Stopnja trdote	°dH	mmol/l	TF
I mehka	0–7	0–1,3	100
II srednja	7–14	1,3–2,5	90
III trda	14–21	2,5–3,8	75
IV zelo trda	> 21	> 3,8	50

#### Napotek

Trdoto vodovodne vode lahko preverite pri uradu za upravljanje vode ali mestnem komunalnem podjetju.

#### POZOR

##### Poškodovane površine

Raztopina za odstranjevanje vodnega kamna je lahko agresivna do občutljivih površin.

Napravo polnite in praznite previdno.

- Za izklop naprave glejte poglavje Izklop naprave.
- Počakajte, da se naprava ohladi.
- Izpraznite rezervoar za vodo.
- Vzemite pribor iz držala pribora.
- Odpriete vzdrževalno zapiralo. To storite tako, da odprti konec podaljševalne cevi namestite na vzdrževalno zapiralo, zaskočite v vodilo in zavrtite.

#### Slika U

- Vodo v celoti izlijte iz parnega kotla.

#### POZOR

##### Poškodbe naprave zaradi sredstva za odstranjevanje vodnega kamna

Nepriporočeno sredstvo za odstranjevanje vodnega kamna ali napačno odmerjanje sredstva za odstranjevanje vodnega kamna lahko povzroči poškodbe naprave.

Uporabljajte izključno sredstvo za odstranjevanje vodnega kamna KÄRCHER.

Uporabite 1 dozirnó enoto sredstva za odstranjevanje vodnega kamna za 0,5 l vode.

- Uporabite raztopino sredstva za odstranjevanje vodnega kamna, kot je navedeno na sredstvu za odstranjevanje vodnega kamna.
- Parni kotel napolnite z raztopino sredstva za odstranjevanje vodnega kamna. Parnega kotla ne zaprite.
- Raztopino sredstva za odstranjevanje vodnega kamna pustite učinkovati pribl. 8 ur.
- Raztopino sredstva za odstranjevanje vodnega kamna v celoti izlijte iz parnega kotla.
- Postopek odstranjevanja vodnega kamna po potrebi ponovite.
- Parni kotel 2–3-krat sperite s hladno vodo, da odstranite vse ostanke raztopine sredstva za odstranjevanje vodnega kamna.
- Vodo v celoti izlijte iz parnega kotla.
- Osušite shranjevalno za omrežni priključni kabel.
- Vzdrževalno zapiralo privijte s podaljševalno cevjo.

## Nega pribora

(pribor je odvisen od obsega dobave)

#### Napotek

Krpa za tla in prevleka sta predhodno oprani in se lahko takoj uporabljata za delo z napravo. Krpe iz mikrovlaknen niso primerne za sušenje v sušilnem stroju.

#### Napotek

Za pranje krp upoštevajte napotke v navodilih za nego. Ne uporabljajte mehčalca, da krpe lahko dobro vpijajo umazanijo.

- Krpe za tla in prevleke perite v pralnem stroju, pri največ 60 °C.

## Pomoč pri motnjah

Motnje imajo pogosto enostaven vzrok, ki ga lahko odpravite sami s pomočjo naslednjega seznama. V primeru dvoma ali pri motnjah, ki niso navedene tukaj, se obrnite na pooblaščenó servisno službo.

#### ⚠ OPOZORILO

##### Nevarnost električnega udara in opeklin

Dokler je naprava priključena na napajanje ali se še ni ohladila, je odpravljanje težav nevarno.

Izvlčite električni vtič.

Pustite napravo, da se ohladi.

##### Kontrolna lučka za dodajanje vode utripa rdeče in oglašuje zvonični signal

V rezervoarju ni vode.

- Rezervoarja za vodo napolnite do oznake »MAX«.

##### Kontrolna lučka za dodajanje vode sveti rdeče

V parnem kotlu ni vode. Sprožila se je zaščita pred pregrevanjem črpalke.

- Izklopite napravo, glejte poglavje Izklop naprave.
- Napolnite rezervoar za vodo.
- Vklopite napravo, glejte poglavje Vklop naprave. Rezervoar za vodo ni pravilno stavljen ali je poapnen.
  - Odstranite rezervoar za vodo.
  - Sperite rezervoar za vodo.
  - Rezervoar za vodo vstavite in ga pritisnite navzdol, da se zaskoči.

##### Gumba za paro ni mogoče pritisniti

Gumb za paro je zavarovan z otroškim varovalom.

- Otroško varovalo (stikalo za izbiranje količine pare) potisnite naprej.

Gumb za paro je odklenjen.

##### Dolgotrajno segrevanje

Parni kotel je poapnen.

- Odstranite vodni kamen iz parnega kotla.

##### Iztekanje velike količine vode

Parni kotel je poapnen.

- Odstranite vodni kamen iz parnega kotla.

##### Parni likalnik »bruha« vodo

- Regulator temperature nastavite na stopnjo ●●●.
- Sperite parni kotel parnega čistilnika ali iz njega odstranite vodni kamen, glejte poglavje Odstranjevanje vodnega kamna iz parnega kotla.

##### Po premorih med likanjem iz parnega likalnika uhajajo vodne kapljice

Pri daljših premorih med likanjem lahko para v parnem cevovodu kondenzira.

- Po premorih med likanjem usmerite sunek pare na krpo, dokler para ne izhaja enakomerno.

## Tehnični podatki

### Električni priključek

Napetost	V	220–240
Faza	~	1
Frekvenca	Hz	50–60
Stopnja zaščite		IPX4
Zaščitni razred		I

### Podatki o zmogljivosti

Moč grelja	W	2000
Moč grelja likalnika	W	700
Največji obratovalni tlak	MPa	0,35
Čas segrevanja	Minute	4
Stalno izparevanje	g/min	50
Maksimalni sunek pare	g/min	110

### Polnilna količina

Rezervoar za vodo	l	0,8
Parni kotel	l	0,5

### Mere in teže

Teža (brez pribora)	kg	4,1
Dolžina	mm	350
Širina	mm	280
Višina	mm	270

Pridržujemo si pravico do tehničnih sprememb.

## Spis treści

Instrukcje ogólne	111
Zastosowanie zgodne z przeznaczeniem	111
Ochrona środowiska	111
Akcesoria i części zamienne	111
Zakres dostawy	111
Gwarancja	111
Urządzenia zabezpieczające	111
Opis urządzenia	112
Montaż	112
Działanie	113
Ważne zasady użytkowania	114
Zastosowanie wyposażenia	114
Czyszczenie i konserwacja	116
Pomoc w przypadku usterek	117
Dane techniczne	117

## Instrukcje ogólne



Przed rozpoczęciem użytkowania urządzenia należy przeczytać niniejszą oryginalną instrukcję obsługi i poniższe zasady bezpieczeństwa. Postępować zgodnie z podanymi instrukcjami.

Oba zeszyty przechować do późniejszego wykorzystania lub dla następnego użytkownika.

## Zastosowanie zgodne z przeznaczeniem

Urządzenie jest przeznaczone wyłącznie do zastosowania w gospodarstwach domowych. Urządzenie jest przeznaczone do czyszczenia przy użyciu pary i może być używane wraz z odpowiednim osprzętem w sposób opisany w niniejszej instrukcji. Nie jest konieczne uży-

wanie środków czyszczących. Należy przestrzegać wskazówek bezpieczeństwa.

## Ochrona środowiska



Materiały, z których wykonano opakowania, nadają się do recyklingu. Opakowania poddać utylizacji przyjaznej dla środowiska naturalnego.



Elektryczne i elektroniczne urządzenia zawierają cenne surowce wtórne, a często również takie części składowe jak baterie, akumulatory lub olej, które w razie niewłaściwej obsługi lub nieprawidłowej utylizacji mogą stanowić potencjalne zagrożenie dla zdrowia ludzkiego i środowiska naturalnego. Jednak te części składowe są niezbędne do prawidłowej pracy urządzenia. Urządzeń oznaczonych tym symbolem nie można wyrzucać do odpadów z gospodarstw domowych.

### Wskazówki dotyczące składników (REACH)

Aktualne informacje dotyczące składników można znaleźć na stronie: [www.kaercher.de/REACH](http://www.kaercher.de/REACH)

## Akcesoria i części zamienne

Należy stosować tylko oryginalne akcesoria i części zamienne, ponieważ gwarantują one bezpieczną i bezawaryjną pracę urządzenia.

Informacje dotyczące akcesoriów i części zamiennych można znaleźć na stronie [www.kaercher.com](http://www.kaercher.com).

## Zakres dostawy

Zakres dostawy urządzenia jest przedstawiony na opakowaniu. Podczas rozpakowywania urządzenia należy sprawdzić, czy w opakowaniu znajdują się wszystkie elementy. W przypadku stwierdzenia braków w akcesoriach lub szkód powstałych w transporcie należy zwrócić się do dystrybutora.

## Gwarancja

W każdym kraju obowiązują warunki gwarancji określone przez dystrybutora urządzeń Kärcher. Ewentualne usterek urządzenia usuwane są w okresie gwarancji bezpłatnie, o ile spowodowane są błędem materiałowym lub produkcyjnym. W sprawach napraw gwarancyjnych prosimy kierować się z dowodem zakupu do dystrybutora lub do autoryzowanego punktu serwisowego.

(Adres znajduje się na odwrocie)

## Urządzenia zabezpieczające

### ⚠ OSTROŻNIE

**Brak urządzeń zabezpieczających lub zmiany wprowadzone w urządzeniach**

Urządzenia zabezpieczające służą ochronie użytkownika.

Dlatego nigdy nie wolno zmieniać ani pomijać urządzeń zabezpieczających.

## Symboly na urządzeniu

(W zależności od typu urządzenia)

	Niebezpieczeństwo oparzenia, powierzchnia urządzenia nagrzewa się podczas pracy urządzenia
	Niebezpieczeństwo oparzenia parą
	Przeczytać instrukcję obsługi

## Regulator ciśnienia

Regulator ciśnienia utrzymuje ciśnienie w kotle parowym na możliwie stałym poziomie podczas pracy. Ogrzewanie wyłącza się w przypadku osiągnięcia maksymalnego ciśnienia roboczego w kotle parowym i ponownie załącza się w razie spadku ciśnienia w kotle parowym na skutek zużycia pary.

## Termostat zabezpieczający

Termostat zabezpieczający zapobiega przegrzewaniu się urządzenia. Jeśli regulator ciśnienia i termostat kotła ulegną awarii, a urządzenie zacznie się przegrzewać, termostat zabezpieczający wyłączy je. W celu zresetowania termostatu zabezpieczającego należy zwrócić się do serwisu KÄRCHER.

## Termostat kotła

W razie usterki termostat kotła wyłączy ogrzewanie np. jeśli w kotle parowym zabraknie wody i temperatura w kotle zaczynie wzrastać.

Po wlaaniu wody urządzenie jest ponownie gotowe do pracy.

## Korek konserwacyjny

Korek konserwacyjny zamyka kocioł parowy, z którego wnętrza oddziałuje ciśnienie. Korek konserwacyjny jest jednocześnie zaworem nadciśnieniowym. W przypadku uszkodzenia regulatora ciśnienia i wzrostu ciśnienia w kotle parowym, zawór nadciśnieniowy otwiera się i para uchodzi przez korek konserwacyjny na zewnątrz.

Przed ponownym uruchomieniem urządzenia należy skontaktować się z najbliższym serwisem KÄRCHER.

## Opis urządzenia

W niniejszej instrukcji obsługi opisany jest maksymalny zakres wyposażenia. W zależności od modelu występują różnice w zakresie dostawy (patrz opakowanie).

**Ilustracje patrz strona z grafikami**

### Rysunek A

- ① Gniazdo urządzenia z osłoną
- ② Zbiornik wody
- ③ Otwór wlewowy zbiornika wody
- ④ Włącznik
- ⑤ Wyłącznik
- ⑥ Kontrolka (zielona) - ogrzewanie
- ⑦ Kontrolka (czerwona) - brak wody
- ⑧ Uchwyt do noszenia
- ⑨ Uchwyt na akcesoria
- ⑩ Uchwyt na akcesoria
- ⑪ Korek konserwacyjny
- ⑫ Schówek na przewód zasilający
- ⑬ Uchwyt postojowy do dyszy podłogowej
- ⑭ Przewód zasilający z wtyczką sieciową
- ⑮ Kółka bieżne (2 szt.)
- ⑯ Kółko skrętne
- ⑰ Pistolet parowy
- ⑱ Dźwignia parowania
- ⑲ Przycisk odblokowania

- ⑳ Przełącznik preselekcyjny ilości pary (z zabezpieczeniem przed dziećmi)
- ㉑ Wąż pary
- ㉒ Wtyczka parowa
- ㉓ Dysza punktowa
- ㉔ Szczotka okrągła (mała)
- ㉕ \*\*Dysza dużej mocy
- ㉖ \*\*Szczotka okrągła (duża)
- ㉗ Dysza ręczna
- ㉘ Nakładka z mikrofibry na dyszę ręczną
- ㉙ Rurki przedłużające (2 szt.)
- ㉚ Przycisk odblokowania
- ㉛ Dysza podłogowa
- ㉜ Złącze na rzepy
- ㉝ Ścierka podłogowa z mikrofibry (1 szt.)
- ㉞ \*\*Ścierka podłogowa z mikrofibry (2 szt.)
- ㉟ \*\*Nakładka do dywanów
- ㊱ Odkamieniacz
- ㊲ Ciśnieniowe żelazko parowe
- ㊳ Kontrolka (pomarańczowa) - ogrzewanie
- ㊴ Wyłącznik pary (góra)
- ㊵ Blokada wyłącznika pary
- ㊶ Wyłącznik pary (dół)
- ㊷ Regulator temperatury
- ㊸ Wtyczka parowa

\*\* SC 4 EasyFix Premium Iron

## Montaż

### Montaż akcesoriów

1. Włożyć i unieruchomić w zapadce kółko skrętne i kółka bieżne.  
**Rysunek B**
2. Otworzyć osłonę gniazda urządzenia.  
**Rysunek E**
3. Podłączyć wtyczkę przewodu parowego do gniazda urządzenia, aż w słyszalny sposób nastąpi jej zatrzasknięcie.  
**Rysunek E**
4. Nasunąć otwartą końcówkę osprzętu na pistolet parowy do momentu zatrzasknięcia się przycisku odblokowania pistoletu.  
**Rysunek J**
5. Nasunąć otwartą końcówkę osprzętu na dyszę punktową.  
**Rysunek K**
6. Połączyć rurki przedłużające z pistoletem parowym.
  - a Nasunąć 1. rurkę przedłużającą na pistolet parowy do momentu zatrzasknięcia się przycisku odblokowania pistoletu.  
Rurka przedłużająca jest podłączona.
  - b Nasunąć 2. rurkę przedłużającą na 1. rurkę przedłużającą.  
Rury przedłużające są połączone.**Rysunek L**

- Nasunąć osprzęt lub dyszę podłogową na wolną końcówkę rurki przedłużającej.

#### Rysunek M

Osprzęt jest podłączony.

### Zdejmowanie osprzętu

- Ustawić przełącznik preselekcyjny ilości pary do tyłu. Dźwignia włącznika pary jest zablokowana.
- Nacisnąć w dół osłonę gniazda urządzenia i wyjąć wtyczkę przewodu parowego z gniazda urządzenia.
- Nacisnąć przycisk odblokowania i rozsunąć części.

#### Rysunek R

## Działanie

### Napełnianie wodą

Zbiornik wody można napełnić w każdej chwili bezpośrednio na urządzeniu lub też po zdjęciu go z urządzenia.

#### UWAGA

#### Uszkodzenie urządzenia

Nieodpowiednia woda może spowodować zapchanie dysz lub uszkodzenie wskaźnika poziomu wody. Nie wlewać czystej wody destylowanej. Stosować mieszanekę, składającą się z wody z kranu oraz w maksymalnie 50% z wody destylowanej. Nie używać wody kondensacyjnej z suszarki. Nie stosować zebranej wody deszczowej. Nie wlewać środków czyszczących ani innych dodatków (np. środków zapachowych).

### Zdejmowanie zbiornika wody w celu napełnienia

- Zbiornik wody pociągnąć pionowo w górę.  
**Rysunek C**
- Napełnić ustawiony pionowo zbiornik wody do poziomu „MAX” wodą z kranu lub mieszanką, składającą się z wody z kranu oraz w maksymalnie 50% z wody destylowanej.
- Włożyć zbiornik wody i docisnąć ku dołowi, aż zaszkoczy.

### Napełnianie zbiornika wody bezpośrednio w urządzeniu

- Napełnić zbiornik wody do oznaczenia „MAX”, wlewając z pojemnika przez otwór wlewowy wodę z kranu lub mieszanekę, składającą się z wody z kranu i w maksymalnie 50% z wody destylowanej.

#### Rysunek D

### Włączanie urządzenia

#### Wskazówka

Gdy w kotle parowym skończy się woda lub będzie jej bardzo mało, załączy się pompa wodna, która zacznie tłoczyć wodę ze zbiornika do kotła parowego. To napełnianie może potrwać kilka minut.

#### Wskazówka

Co 60 sekund urządzenie zamyka na chwilę zawór, dlatego słychać ciche kliknięcie. Zamknięcie zapobiega zakleszczeniu się zaworu. Nie ma to negatywnego wpływu na strumień wytwarzanej pary.

- Ustawić urządzenie na stałym podłożu.
- Podłączyć wtyczkę sieciową do gniazdzka.

#### Rysunek F

- Nacisnąć włącznik. Zielona kontrolka ogrzewania miga.

#### Rysunek G

- Zaczekać, aż zielona kontrolka ogrzewania będzie się świecić światłem ciągłym.

#### Rysunek H



- Nacisnąć dźwignię włącznika pary.

#### Rysunek I

Para wydostaje się z urządzenia.

### Regulacja ilości pary

Przy użyciu przełącznika preselekcyjnego reguluje się wydostającą się ilość pary. Przełącznik preselekcyjny posiada 3 położenia:

	Maksymalna ilość wody
	Zredukowana ilość pary
	Brak pary - zabezpieczenie przed dziećmi <b>Wskazówka</b> W tym położeniu nie można użyć dźwigni włącznika pary.

- Ustawić przełącznik preselekcyjny ilości pary na żądaną ilość pary.
- Nacisnąć dźwignię włącznika pary.
- Przed rozpoczęciem czyszczenia skierować pistolet parowy na szmatkę, aż para zacznie wydobywać się równomiernie.

### Uzupełnianie wody

W przypadku braku wody miga czerwona kontrolka braku wody i rozlega się sygnał dźwiękowy.

#### Wskazówka

Pompa wodna regularnie napełnia kocioł parowy. Po pomyślnym napełnieniu zbiornika czerwona kontrolka braku wody zgaśnie.

#### Wskazówka

Gdy w kotle parowym skończy się woda lub będzie jej bardzo mało, załączy się pompa wodna, która zacznie tłoczyć wodę ze zbiornika do kotła parowego. To napełnianie może potrwać kilka minut.

#### UWAGA

#### Uszkodzenie urządzenia

Nieodpowiednia woda może spowodować zapchanie dysz lub uszkodzenie wskaźnika poziomu wody. Nie wlewać czystej wody destylowanej. Stosować mieszanekę, składającą się z wody z kranu oraz w maksymalnie 50% z wody destylowanej. Nie używać wody kondensacyjnej z suszarki. Nie stosować zebranej wody deszczowej. Nie wlewać środków czyszczących ani innych dodatków (np. środków zapachowych).

- Napełnić zbiornik wody do oznaczenia „MAX” wodą z kranu lub mieszanką, składającą się z wody z kranu oraz w maksymalnie 50% z wody destylowanej. Urządzenie jest gotowe do użycia.

### Wyłączenie urządzenia

- Nacisnąć wyłącznik.

#### Rysunek P

Urządzenie jest wyłączone.

- Trzymać wciśniętą dźwignię włącznika pary, aż przestanie wydobywać się para.

#### Rysunek Q

Ciśnienie w kotle parowym zostało zredukowane.

- Ustawić zabezpieczenie przed dziećmi (przełącznik preselekcyjny ilości pary) z tyłu. Dźwignia włącznika pary jest zablokowana.
- Nacisnąć w dół pokrywę gniazda urządzenia i wyjąć wtyczkę przewodu parowego z gniazda urządzenia.

5. Odłączyć wtyczkę od gniazdka.
6. Opróżnić zbiornik wody.

### **Płukanie kotła parowego**

Wypłukać kocioł parowy urządzenia najpóźniej po 10. napełnieniu zbiornika.

1. Wyłączenie urządzenia – patrz rozdział Wyłączanie urządzenia.
  2. Poczekać, aż urządzenie ostygnie.
  3. Opróżnić zbiornik wody.
  4. Zdjąć osprzęt z uchwytych osprzętu.
  5. Otworzyć korek konserwacyjny. W tym celu założyć otwartą końcówkę rury przedłużającej na korek konserwacyjny, zablokować w prowadnicy i nakręcić.
- Rysunek U**
6. Napełnić kocioł parowy wodą i mocno nim potrząsnąć. W ten sposób następuje uwolnienie złożeń kamienia, które osadziły się na dnie kotła.
  7. Opróżnić całkowicie kocioł parowy.

### **Rysunek V**

### **Magazynowanie urządzenia**

1. Nałożyć rurki przedłużające na wielkie uchwyty na akcesoria.
  2. Nałożyć dyszę ręczną i dyszę punktową na 1 rurkę przedłużającą.
  3. Zamocować dużą szczotkę okrągłą na dyszę punktową.
  4. Włożyć małą szczotkę okrągłą i dysze do średniego uchwyty na akcesoria.
  5. Zawiesić dyszę podłogową w pozycji parkowania.
- Rysunek S**
6. Okręcić przewód parowy o rurki przedłużające, a pistolet parowy włożyć do dyszy podłogowej.

### **Rysunek T**

7. Nawinąć kabel sieciowy wokół rurek przedłużających.
8. Włożyć kabel sieciowy do schowka.
9. Magazynować urządzenie w suchym miejscu zabezpieczonym przed mrozem.

## **Ważne zasady użytkowania**

### **Czyszczenie powierzchni dna**

Zalecamy zamiecenie lub odkurzenie dna przed rozpoczęciem użytkowania urządzenia. W ten sposób jeszcze przed rozpoczęciem czyszczenia na mokro z dna zostają usunięte zabrudzenia i luźne drobiny.

### **Odświeżanie tekstyliów**

Przed poddaniem tekstyliów działaniu urządzenia należy zawsze sprawdzić ich odporność na oddziaływanie urządzenia w zamkniętym miejscu: poddać materiał działaniu pary i zacząć aż wyschnie, po czym sprawdzić pod kątem odbarwień lub odkształceń.

### **Czyszczenie powierzchni powlekanych lub lakierowanych**

#### **UWAGA**

#### **Powierzchnie uszkodzone**

Para może spowodować oddzielenie wosku, politurę mebli, powłok z tworzyw sztucznych lub farby i doklejek z krawędzi.

Nie należy kierować strumienia pary na oklejone krawędzi, gdyż może to spowodować oddzielenie się doklejek.

Nie używać urządzenia do czyszczenia nielakierowanych podłóg drewnianych lub parkietów.

Nie używać urządzenia do czyszczenia powierzchni lakierowanych lub z powłoką z tworzywa sztucznego, np. mebli kuchennych lub domowych, drzwi lub parkietów.

1. W celu oczyszczenia tych powierzchni wystarczy poddać ściereczką na krótko działaniu pary, po czym wytrzeć nią powierzchnie.

### **Czyszczenie szkła**

#### **UWAGA**

#### **Pęknięcie szkła i uszkodzenie powierzchni**

Para może uszkodzić lakierowane miejsca w ramie okna i niskich temperaturach na zewnątrz spowodować naprężenie powierzchni szyby i w rezultacie pęknięcie szkła.

Nie kierować strumienia pary na lakierowane miejsca w ramie okna.

Przy niskich temperaturach na zewnątrz należy rozgrzać szyby okienne, poddając całą powierzchnię szyby działaniu niewielkiej ilości pary.

- Oczyszczyć powierzchnię okna przy użyciu dyszy ręcznej i nakładki. Aby usunąć wodę, należy użyć wycieraczki do okien lub wytrzeć powierzchnie do sucha.

## **Zastosowanie wyposażenia**

### **Pistolet parowy**

Pistolet parowy bez osprzętu można używać do następujących zastosowań:

- Usuwanie niewielkich zagniecień z wiszącej odzieży: Poddać odzież działaniu pary z odległości 10-20 cm.
- Usuwanie wilgotnego pyłu: Poddać ściereczką na krótko działaniu pary, po czym wytrzeć nią meble.

### **Dysza punktowa**

Dysza punktowa nadaje się do czyszczenia trudno dostępnych miejsc, fug, armatur, odpływów, umywalk, WC, żaluzji lub grzejników. Im bliżej zabrudzonego miejsca znajdzie się dysza punktowa, tym lepsze wyniki czyszczenia, gdyż temperatura i ilość pary są największe na wylocie z dyszy. Znaczne złoże kamienia można przed czyszczeniem parą potraktować odpowiednim środkiem czyszczącym. Odczekać 5 minut, aż środek czyszczący zacznie działać, po czym użyć pary.

1. Nasunąć dyszę punktową na pistolet parowy.

### **Rysunek J**

### **Szczotka okrągła (mała)**

Mała szczotka okrągła nadaje się do czyszczenia uporczywych zabrudzeń. Dzięki szczotkom usuwanie uporczywych zabrudzeń jest łatwiejsze.

#### **UWAGA**

#### **Powierzchnie uszkodzone**

Szczotka może spowodować zadrapanie wrażliwych powierzchni.

Nie nadaje się do czyszczenia wrażliwych powierzchni.

1. Zamontować małą szczotkę okrągłą na dyszy punktowej.

### **Rysunek K**

### **Szczotka okrągła (duża)**

Duża szczotka okrągła jest przeznaczona do czyszczenia zaokrąglonych powierzchni o większych rozmiarach np. umywalk, pryszniców, wanien, zlewozmywaków.

#### **UWAGA**

#### **Powierzchnie uszkodzone**

Szczotka może spowodować zadrapanie wrażliwych powierzchni.

Nie nadaje się do czyszczenia wrażliwych powierzchni.

1. Zamontować dużą szczotkę okrągłą na dyszy punktowej.

### **Rysunek K**

### Dysza dużej mocy

Dysza dużej mocy nadaje się do usuwania uporczywych zabrudzeń, przedmuchiwania narożników, fug itd.

1. Zamontować dyszę dużej mocy na dyszy punktowej tak samo, jak szczotkę okrągłą.

#### Rysunek K

### Dysza ręczna

Dysza ręczna nadaje się do czyszczenia małych zmywalnych powierzchni, kabin prysznicowych i luster.

1. Nasunąć dyszę ręczną odpowiedniej dyszy punktowej na pistolet parowy.

#### Rysunek J

2. Nasunąć nakładkę na dyszę ręczną.

### Dysza podłogowa

Dysza podłogowa nadaje się do czyszczenia zmywalnych powierzchni ściennych i podłogowych, np. podłóg kamiennych, flizów i podłóg z polichloru winyłu.

#### UWAGA

**Uszkodzenie spowodowane oddziaływaniem pary**  
Wysoka temperatura i nawilżenie mogą spowodować uszkodzenia.

Przed rozpoczęciem użytkowania sprawdź odporność na wysoką temperaturę i działanie pary w niewidocznym miejscu przy użyciu małej ilości pary.

#### Wskazówka

Pozostałości środka do czyszczenia lub emulsji pielęgnacyjnej na czyszczonej powierzchni mogą być przyczyną powstawania podczas czyszczenia parą smug, które jednak znikają po kilkakrotnym użyciu.

Zalecamy zamiecenie lub odkurzenie dna przed rozpoczęciem użytkowania urządzenia. W ten sposób jeszcze przed rozpoczęciem czyszczenia na mokro z dna zostają usunięte zabrudzenia i luźne drobiny. Przy mocno zabrudzonych powierzchniach należy wykonywać czynności wolniej, aby oddziaływanie pary trwało dłużej.

1. Połączyć rury przedłużające z pistoletem pary.

#### Rysunek L

2. Nasunąć dyszę podłogową na rurę przedłużającą.

#### Rysunek M

3. Zamocować ścierkę do podłóg na dyszy podłogowej.
  - a. Położyć ścierkę do podłóg na podłodze taśmami rzepowymi do góry.
  - b. Położyć dyszę podłogową na ścierce do podłóg z lekkim dociskiem.

#### Rysunek N

Ścierka do podłóg samoczynnie przyczepia się do dyszy podłogowej dzięki mocowaniu rzepami.

### Zdejmowanie ściarki do podłóg

1. Ustawić stopę na przeznaczony do tego wypustce ściarki do podłóg i podnieść dyszę podłogową w górę.

#### Rysunek N

#### Wskazówka

Na początku taśma ściarki do podłóg jest bardzo mocna i trudno ją odciągnąć od dyszy podłogowej. Po kilkakrotnym użyciu i umyciu ściarki do podłóg można ją łatwo odciągnąć od dyszy podłogowej i oferuje ona optymalną przyczepność.

### Parkowanie dyszy podłogowej

1. Podczas krótkich przerw w pracy zawiesz dyszę podłogową na uchwycie stojowym.

#### Rysunek S

### Nakładka do dywanów

Nakładka umożliwiała odświeżenie dywanów.

#### UWAGA

#### Uszkodzenie nakładki do dywanów i dywanu

Zabrudzona nakładka do dywanów, a także wysoka temperatura i nawilżenie mogą doprowadzić do zniszczenia dywanu.

Dodatkowo przed rozpoczęciem użytkowania sprawdź odporność dywanu na wysoką temperaturę i działanie pary w niewidocznym miejscu przy użyciu małej ilości pary.

Przestrzegać wskazówek dotyczących czyszczenia podanych przez producenta dywanu.

Przed użyciem nakładki do dywanów upewnij się, że dywan został odkurzony i usunięto z niego plamy.

Przed rozpoczęciem użytkowania i po przerwach w eksploatacji należy usunąć z urządzenia wodę (kondensat), która nagromadziła się w odpływie podczas parowania (bez ściarki do podłóg / z akcesoriami).

Nakładkę do dywanów należy stosować na dyszy podłogowej tylko w połączeniu ze ściarką do podłóg.

Do czyszczenia parą użyć nakładki do dywanów o niskim trybie parowym.

Nie kierować parą ciągle w jedno miejsce (maksymalnie przez 5 sekund), aby uniknąć mocnego zwilżenia i uszkodzenia na skutek działania temperatury.

Nie stosować nakładki do dywanów o bardzo wysokim runie.

### Mocowanie nakładki do dywanów na dyszy podłogowej

1. Zamocować ścierkę do podłóg na dyszy podłogowej, patrz rozdział Dysza podłogowa.

#### Rysunek N

2. Wsunąć dyszę podłogową w nakładkę do dywanów, lekko ją naciskając, a następnie zablokować.

#### Rysunek O

3. Rozpocząć czyszczenie dywanów.

### Zdejmowanie nakładki do dywanów z dyszy podłogowej

#### ⚠ OSTROŻNIE

#### Poparzenia stóp

Nakładka do dywanów może się rozgrzać podczas parowania.

Nie dotykać ani nie zdejmować nakładki do dywanów na bosaka lub w sandałach.

Nakładkę do dywanów należy dotykać i zdejmować tylko w odpowiednim obuwiu.

1. Nacisnąć zaczep nakładki do dywanów czubkiem buta w dół.
2. Podnieść dyszę podłogową w górę.

#### Rysunek O

### Cięśniowe żelazko parowe

#### Wskazówka

Zalecamy stosowanie deski do prasowania firmy KÄRCHER z aktywnym odsysaniem pary. Ta deska do prasowania jest optymalnie dostosowana do zakupionego urządzenia. Znacznie ułatwia i przyspiesza ona proces prasowania. W każdym razie należy używać deski do prasowania z przepuszczającym parę, siatkowym podkładem do prasowania.

1. Upewnij się, że kocioł oczyszczacza parowego jest napełniony wodą z kranu lub mieszanką, składającą się z wody z kranu oraz w maks. 50% z wody destylowanej.

2. Podłączyć wtyczkę przewodu parowego żelazka do gniazda urządzenia, aż w słyszalny sposób nastąpi jej zatrzaśnięcie.  
Wskaźnik żelazka świeci się stale na zielono.
3. Uruchomić oczyszczacz parowy, patrz rozdział Włączanie urządzenia.
4. Zaczekać, aż oczyszczacz parowy będzie gotowy do pracy.

### Prasowanie parowe

Wszystkie tekstylia można prasować parowo. Delikatne materiały lub nadruki należy prasować na drugiej stronie lub zgodnie z zaleceniami producenta.

#### UWAGA

#### Zniszczenie odzieży

Nieprzestrzeganie wskazówek dotyczących prasowania podanych na odzieży może doprowadzić do jej zniszczenia.

Przestrzegać wskazówek dotyczących prasowania podanych na odzieży.

#### Wskazówka

Podczas prasowania delikatnych tekstyliów zalecamy używanie spód żelazka z powłoką antyadhezyjną KÄRCHER BE 6006.

#### Wskazówka

Stopa żelazka musi być gorąca, aby para nie skraplała się na niej i nie kapiała na prasowane tkaniny.

Aby poddać firanki, odzież itd. działaniu pary, można też trzymać żelazko pionowo.

1. Ustawić regulator temperatury żelazka w zaznaczonym zakresie (●● /MAX).  
Gdy tylko pomarańczowa kontrolka ogrzewania żelazka zgaśnie, można rozpocząć prasowanie.
2. Nacisnąć wyłącznik pary (góra) lub wyłącznik pary (dół).
  - **Parowanie interwałowe:** Nacisnąć wyłącznik pary. Para wydostaje się z urządzenia tak długo, jak naciśnięty jest wyłącznik.
  - **Ciągłe wytwarzanie pary:** Pociągnąć blokadę wyłącznika pary do tyłu aż do jego zablokowania. Para wydostaje się w sposób ciągły. W celu zwolnienia należy nacisnąć blokadę do przodu.
3. Przed rozpoczęciem prasowania i w razie przerwy w prasowaniu skierować strumień pary najpierw na ściereczkę i poczekać, aż para zacznie się wydobywać równomiernie.

### Prasowanie na sucho

#### UWAGA

#### Uszkodzenie urządzenia

Brak wody w kotle parowym prowadzi do uszkodzenia urządzenia

Należy upewnić się, że w kotle parowym znajduje się woda.

#### UWAGA

#### Zniszczenie odzieży

Nieprzestrzeganie wskazówek dotyczących prasowania podanych na odzieży może doprowadzić do jej zniszczenia.

Przestrzegać wskazówek dotyczących prasowania podanych na odzieży.

1. Ustawić regulator temperatury żelazka odpowiednio do prasowanej części garderoby.

●	Syntetyk
●●	Wełna, jedwab
●●●	Bawełna, len

2. Poczekać, aż kontrolka ogrzewania żelazka zgaśnie.

Żelazko jest gotowe do prasowania.

## Czyszczenie i konserwacja

### Usuwanie kamienia z kotła parowego

#### Wskazówka

Ponieważ w urządzeniu osadza się kamień, zalecamy usunięcie kamienia z urządzenia po wykonaniu podanej w tabeli liczby napełnień zbiornika wody (NZ=napełnień zbiornika).

Zakres twardości	°dH	mmol/l	NZ
I	miękka	0-7	0-1,3
II	średnia	7-14	1,3-2,5
III	twarda	14-21	2,5-3,8
IV	bardzo twarda	>21	>3,8

#### Wskazówka

Przedsiębiorstwo wodne lub przedsiębiorstwa miejskie udzielają informacji o twardości wody wodociągowej.

#### UWAGA

#### Powierzchnie uszkodzone

Roztwór odkamieniacza może zaatakować wrażliwe powierzchnie.

Zachować ostrożność podczas napełniania i opróżniania urządzenia.

1. Wyłączenie urządzenia – patrz rozdział Wylączenie urządzenia.
2. Poczekać, aż urządzenie ostygnie.
3. Opróżnić zbiornik wody.
4. Zdjąć osprzęt z uchwytów osprzętu.
5. Otworzyć korek konserwacyjny. W tym celu założyć otwartą końcówkę rury przedłużającej na korek konserwacyjny, zablokować ją w przewodnicy i odkręcić korek.

#### Rysunek U

6. Opróżnić całkowicie kocioł parowy.

#### UWAGA

#### Uszkodzenie urządzenia wskutek działania odkamieniacza

Użycie niewłaściwego odkamieniacza lub błędne dozowanie mogą uszkodzić urządzenie.

Należy korzystać wyłącznie z odkamieniacza KÄRCHER.

Należy użyć 1 jednostki dozowania odkamieniacza na 0,5 l wody.

7. Sporządzić roztwór odkamieniacza zgodnie z danymi na odkamieniaczu.
8. Wlać roztwór odkamieniacza do kotła parowego. Nie zamykać kotła parowego.
9. Odczekać ok. 8 godzin, w ciągu których odkamieniacz oddziałuje na wnętrze kotła.
10. Opróżnić całkowicie kocioł parowy z odkamieniacza.
11. W razie potrzeby powtórzyć proces usuwania kamienia.
12. Przepłukać kocioł parowy 2-3 razy zimną wodą, aby usunąć wszystkie pozostałości roztworu odkamieniacza.
13. Opróżnić całkowicie kocioł parowy.
14. Osuszyć miejsce przechowywania przewodu zasilającego.
15. Przykręcić korek konserwacyjny za pomocą rury przedłużającej.



## Konserwacja osprzętu

(osprzęt w zależności od zakresu dostawy)

### Wskazówka

Ścierka do podłogi oraz nakładka są czyszczone wstępnie i mogą od razu zostać użyte do wykonywania prac za pomocą urządzenia. Ściereczki z mikrofibry nie nadają się do suszarki.

### Wskazówka

Należy przestrzegać wskazówek dotyczących mycia ściereczek, zamieszczonych w instrukcji mycia. Nie należy stosować płynu do płukania tkanin, aby ściereczki mogły dobrze pochłaniać zabrudzenia.

1. Ścierki do podłóg i nakładki należy prac w pralce w temperaturze wynoszącej maksymalnie 60°C.

## Pomoc w przypadku usterek

Usterki mają często proste przyczyny, które można usunąć samodzielnie, korzystając z poniższego przeglądu. W razie wątpliwości lub wystąpienia usterek innych niż wymienione należy skontaktować się z autoryzowanym serwisem.

### ⚠ OSTRZEŻENIE

#### Niebezpieczeństwo porażenia prądem i oparzenia

Dopóki urządzenie jest podłączone do zasilania lub jeśli jeszcze nie ostygło, usuwanie usterek wiąże się z niebezpieczeństwem.

Odłączyć wtyczkę sieciową.

Poczekać, aż urządzenie ostygnie.

#### Kontrolka braku wody miga na czerwono i rozlega się sygnał dźwiękowy

Brak wody w zbiorniku.

- Napelnić zbiornik wody do oznaczenia „MAX”.

#### Kontrolka braku wody świeci się na czerwono

Brak wody w kotle parowym. Zadziałało zabezpieczenie termiczne pompy.

1. Wylączenie urządzenia – patrz rozdział Wylączenie urządzenia.
2. Napelnić zbiornik wody.
3. Włączyć urządzenie, patrz rozdział Włączanie urządzenia.

Zbiornik wody jest niewłaściwie założony lub pokryty kamieniem.

1. Zdjąć zbiornik wody.
2. Wypłukać zbiornik wody.
3. Włożyć zbiornik wody i docisnąć ku dołowi, aż zaskoczy.

#### Nie można nacisnąć dźwigni włącznika pary

Dźwignia włącznika pary jest zabezpieczona za pomocą zabezpieczenia przed dziećmi.

- Ustawić zabezpieczenie przed dziećmi (przełącznik preselekcyjny ilości pary) z przodu.  
Dźwignia włącznika pary jest odblokowana.

#### Długi czas nagrzewania

Kocioł parowy jest pokryty kamieniem.

- Usunąć kamień z kotła parowego.

#### Duże zużycie wody

Kocioł parowy jest pokryty kamieniem.

- Usunąć kamień z kotła parowego.

#### Ciśnieniowe żelazko parowe „wypłuka” wodę

- Ustawić regulator temperatury na zakres  .
- Wypłukać lub usunąć osad kamienny z kotła oczyszczacza parowego, patrz rozdział Usuwanie kamienia z kotła parowego.

#### W przypadku przerw w prasowaniu z ciśnieniowego żelazka parowego wydostają się krople wody

W trakcie dłuższych przerw w prasowaniu para może ulec kondensacji w przewodzie parowym.

- W razie przerwy w prasowaniu skierować strumień pary najpierw na ściereczkę i poczekać, aż para zacznie się wydobywać równomiernie.

## Dane techniczne

### Przyłącze elektryczne

Napięcie	V	220-240
Faza	~	1
Częstotliwość	Hz	50-60
Stopień ochrony		IPX4
Klasa ochrony		I

### Dane eksploatacyjne

Moc grzewcza	W	2000
Moc grzewcza żelazka	W	700
Maksymalne ciśnienie robocze	MPa	0,35
Czas rozgrzewania	minuty	4
Ciągłe wytwarzanie pary	g/min	50
Maksymalne uderzenie pary	g/min	110

### Ilość napełnienia

Zbiornik wody	l	0,8
Kocioł parowy	l	0,5

### Wymiary i ciężary

Ciężar (bez akcesoriów)	kg	4,1
Długość	mm	350
Szerokość	mm	280
Wysokość	mm	270

Zmiany techniczne uderzone.

## Cuprins

Indicații generale	117
Utilizare conform destinației	117
Protecția mediului	118
Accesorii și piese de schimb	118
Set de livrare	118
Garanție	118
Dispozitive de siguranță	118
Descrierea aparatului	118
Montare	119
Regim	119
Instrucțiuni de utilizare importante	120
Utilizarea accesoriilor	121
Îngrijirea și întreținerea	123
Remedierea defecțiunilor	123
Date tehnice	124

## Indicații generale



Citiți aceste instrucțiuni din manualul de utilizare original înainte de prima utilizare a aparatului și instrucțiunile de siguranță anexate. Respectați aceste instrucțiuni.

Păstrați aceste manuale pentru viitoarele utilizări sau pentru viitorul posesor.

## Utilizare conform destinației

Aparatul este destinat exclusiv uzului casnic. Aparatul este prevăzut pentru curățarea cu aburi și poate fi utilizat cu accesoriul corespunzător, conform descrierii din acest manual de utilizare. Nu este necesară utilizarea

agențiilor de curățare. Respectați indicațiile privind siguranța.

## Protecția mediului



Materialele de ambalare sunt reciclabile. Vă rugăm să eliminați ambalajele în mod ecologic.



Aparatele electrice și electronice conțin materiale reciclabile prețioase și, uneori, componente precum baterii, acumulatori sau uleiuri, care, în cazul utilizării incorecte sau al eliminării necorespunzătoare, pot reprezenta un potențial pericol pentru sănătatea oamenilor și pentru mediul înconjurător. Pentru funcționarea corectă a aparatului, aceste componente sunt necesare. Aparatele marcate cu acest simbol nu trebuie aruncate la gunoier menajer.

## Observații referitoare la materialele conținute (RE-Observații)

Informații actuale referitoare la materialele conținute puteți găsi la adresa: [www.kaercher.de/REACH](http://www.kaercher.de/REACH)

## Accesorii și piese de schimb

Utilizați numai accesoriile originale și piese de schimb originale; ele asigură funcționarea în siguranță și fără avarii a aparatului.

Informații despre accesorii și piesele de schimb se găsesc la adresa [www.kaercher.com](http://www.kaercher.com).

## Set de livrare

Setul de livrare a aparatului este ilustrat pe ambalaj. La despachetare, verificați dacă conținutul este complet. Informații imediat distribuitorul dacă lipsesc accesoriile sau dacă există deteriorări provocate în timpul transportului.

## Garanție

În fiecare țară sunt valabile condițiile de garanție publicate de distribuitorul nostru din țara respectivă. Eventuale defecțiuni ale acestui aparat, care survin în perioada de garanție și care sunt rezultatul unor defecte de fabricație sau de material, vor fi remediate gratuit. Pentru a putea beneficia de garanție, prezentați-vă cu chitanța de cumpărare la magazin sau la cea mai apropiată unitate de service autorizată.

(Pentru adresă, consultați pagina din spate)

## Dispozitive de siguranță

### ⚠ PRECAUȚIE

### Dispozitive de siguranță care lipsesc sau care au fost modificate

Dispozitivele de siguranță au drept scop protecția dvs. Nu modificați și nu ignorați niciodată dispozitivele de siguranță.

### Simboluri pe aparat

(În funcție de tipul aparatului)

	Pericol de arsuri, suprafețele aparatului se înfierbântă în timpul operării
	Pericol de opărire cu abur
	Citiți manualul de utilizare

### Regulator de presiune

Regulatorul de presiune menține cât mai constant presiunea din rezervorul de apă în timpul funcționării. Când în rezervorul de apă se atinge presiunea maximă de

operare, încălzirea este deconectată, iar atunci când presiunea în rezervorul de apă scade ca urmare a folsirii aburului, încălzirea repornește.

## Termostatul de siguranță

Termostatul de siguranță împiedică supraîncălzirea aparatului. În situația în care regulatorul de presiune și termostatul rezervorului nu funcționează și aparatul se supraîncălzeste, acesta este oprit de către termostatul de siguranță. Pentru resetarea termostatului de siguranță vă rugăm să vă adresați serviciului pentru clienți KÄRCHER.

## Termostatul recipientului

În cazul unei disfuncționalități, termostatul recipientului deconectează încălzirea, de exemplu atunci când nu există apă în recipientul de abur și temperatura din recipient crește. De îndată ce se completează cu apă, aparatul este din nou utilizabil.

## Capacul de întreținere

Capacul de întreținere închide recipientul de abur față de presiunea ce se formează. Capacul de întreținere este totodată un ventil de suprapresiune. În situația în care regulatorul de presiune este defect iar presiunea din recipientul de abur crește, ventilul de suprapresiune se deschide și aburul se degajă prin capacul de întreținere înspre exterior.

Înainte de repunerea în funcțiune a aparatului, adresați-vă serviciului pentru clienți KÄRCHER.

## Descrierea aparatului

În acest manual este prezentată echiparea maximă. În funcție de model, există diferențe în pachetul de livrare (consultați ambalajul).

**Pentru imagini, consultați pagina de grafice.**

### Figura A

- 1 Priza aparatului cu capac
- 2 Rezervor de apă
- 3 Orificiu de umplere rezervor de apă
- 4 Comutator - Pomit
- 5 Comutator - Oprit
- 6 Lampă de control (verde) - încălzire
- 7 Lampă de control (roșie) - apă insuficientă
- 8 Mâner
- 9 Suport pentru accesorii
- 10 Suport pentru accesorii
- 11 Capacul de întreținere
- 12 Depozitare a conductei de racordare la rețea
- 13 Suport pentru menținerea poziției duzei pentru po-dea
- 14 Cablu de alimentare cu ștecher
- 15 Roți deplasare aparat (2 bucăți)
- 16 Rolă de ghidaj
- 17 Pistol cu abur
- 18 Manetă de abur
- 19 Buton de deblocare

- ⑳ Comutator de selectare a cantității de abur (cu dispozitiv de siguranță pentru copii)
- ㉑ Furtun de abur
- ㉒ Fișă de conectare abur
- ㉓ Duza cu jet punctiform
- ㉔ Peria rotundă (mică)
- ㉕ \*\*Duza de putere
- ㉖ \*\*Peria rotundă
- ㉗ Duza manuală
- ㉘ Husă din microfibră pentru duza manuală
- ㉙ Conducte de extensie (2 bucăți)
- ㉚ Buton de deblocare
- ㉛ Duză pentru podea
- ㉜ Fixare velcro
- ㉝ Lavetă din microfibră (1 bucată)
- ㉞ \*\*Lavetă din microfibră (2 bucăți)
- ㉟ \*\*Glisor pentru covoraș
- ㊱ Agent de decalcifiere
- ㊲ Fier de călcat cu abur sub presiune
- ㊳ Lampă de control (portocalie) - încălzire
- ㊴ Comutator abur (sus)
- ㊵ Dispozitiv de blocare a comutatorului de abur
- ㊶ Comutator abur (jos)
- ㊷ Regulator de temperatură
- ㊸ Fișă de conectare abur

\*\* SC 4 EasyFix Premium Iron

## Montare

### Montarea accesoriului

1. Atașați rola de ghidaj și roțile de deplasare ale aparatului și fixați-le prin înclichetare.  
**Figura B**
2. Deschideți capacul prizei aparatului.  
**Figura E**
3. Introduceți fișa de conectare abur în priza aparatului, până se aude distinct sunetul de înclichetare.  
**Figura E**
4. Se introduce capătul liber al accesoriului pe pistolul cu aburi, până când butonul de deblocare a pistolului cu aburi se înclichetează.  
**Figura J**
5. Împingeți capătul deschis al accesoriului pe duza cu jet punctiform.  
**Figura K**
6. Racordați conducta de extensie la pistolul cu aburi.
  - a Împingeți primaconductă de extensie pe pistolul cu aburi, până când butonul de deblocare a pistolului cu aburi se înclichetează.  
Conducta de legătură este racordată.
  - b Împingeți a douaconductă de extensie pe primaconductă de extensie.  
Conductele de legătură sunt racordate.

**Figura L**

7. Împingeți accesoriul și/sau duza pentru podea la capătul liber al conductei de extensie.

**Figura M**

Accesoriul este racordat.

### Demontarea accesoriului

1. Poziționați în spate comutatorul de selectare a cantității de abur.  
Maneta de aburi este blocată.
2. Se apasă în jos capacul prizei aparatului și se trage fișa de conectare abur din priza aparatului.
3. Apăsăți butonul de deblocare și desfaceți piesele.

**Figura R**

## Regim

### Umplerea cu apă

Rezervorul de apă se poate scoate oricând în vederea reumplerii sau se poate reumple direct în aparat.

#### ATENȚIE

#### Defecțiuni ale aparatului

Folosind apă neadecvată se pot înfunda duzele, respectiv se poate deteriora afișajul nivelului de apă. Nu umpleți cu apă distilată pură. Utilizați cel mult 50% apă distilată amestecată cu apă de la robinet. Nu folosiți apă de condensare din uscătorul de rufe. Nu folosiți apa de ploaie colectată. Nu umpleți cu soluții de curățare sau alți aditivi (de exemplu substanțe parfumate).

### Scoateți rezervorul de apă pentru umplere

1. Trageți rezervorul de apă în sus pe direcție verticală.  
**Figura C**
2. Umpleți rezervorul de apă pe verticală cu apă de la robinet sau cu un amestec format din apă de la robinet și maxim 50% apă distilată, până la marcajul „MAX”.
3. Introduceți rezervorul de apă și apăsați-l în jos până se înclichetează.

### Umpleți rezervorul de apă direct în aparat

1. Turnați apă de la robinet sau un amestec format din apă de la robinet și maxim 50% apă distilată dintr-un recipient, până la marcajul „MAX”, în orificiul de umplere al rezervorului de apă.

**Figura D**

### Pornirea aparatului

#### Indicație

Dacă în recipientul de abur nu este apă sau este în cantitate insuficientă, pompa de apă pomește și transportă apă din rezervorul de apă în recipientul de abur. Procesoarea de umplere poate dura mai multe minute.

#### Indicație

Aparatul închide la fiecare 60 de secunde ventilul pentru scurt timp, auzindu-se un clichet ușor. Închiderea împiedică înțepenirea ventilului. Leșarea aburului nu este afectată din această cauză.

1. Amplasați aparatul pe o podea stabilă.

2. Introduceți ștecărul într-o priză.

**Figura F**

3. Apăsăți butonul de pornire.

Lampa de control verde - încălzire clipește intermitent.

**Figura G**

4. Așteptați până când lampa de control verde - încălzire luminează constant.

**Figura H**



5. Apăsăți maneta de abur.

**Figura I**

Se degajă abur.

## Reglarea cantității de abur

Cu ajutorul comutatorului pentru cantitatea de abur se reglează cantitatea de abur ieșit. Comutatorul are 3 poziții:

	Cantitate maximă de aburi
	Cantitate de abur redusă
	Fără abur - dispozitiv de siguranță pentru copii <b>Indicație</b> În această poziție maneta de aburi nu poate fi acționată.

1. Poziționați maneta de aburi pe cantitatea de aburi dorită.
2. Apăsăți maneta de aburi.
3. Înainte de începerea curățării pistolul de aburi se îndreaptă înspre o lavetă, până când aburul iese în mod uniform.

## Umplerea cu apă

Dacă este insuficientă cantitatea de apă, lampa de control-lipsă apă clipește intermitent roșu și se emite un sunet de semnalizare.

### Indicație

Pompa de apă umple recipientul de abur intermitent. După finalizarea umplerii, lampa de control roșie-lipsă apă se stinge.

### Indicație

Dacă în recipientul de abur nu este apă sau este în cantitate insuficientă, pompa de apă pornește și transportă apă din rezervorul de apă în recipientul de abur. Procesul de umplere poate dura mai multe minute.

## ATENȚIE

### Defecțiuni ale aparatului

Folosind apă neadevătată se pot înfunda duzele, respectiv se poate deteriora afișajul nivelului de apă. Nu umpleți cu apă distilată pură. Utilizați cel mult 50% apă distilată amestecată cu apă de la robinet.

Nu folosiți apă de condensare din uscătorul de rufe.

Nu folosiți apa de ploaie colectată.

Nu umpleți cu soluții de curățare sau alți aditivi (de exemplu substanțe parfumate).

1. Umpleți rezervorul de apă până la marcajul „MAX” cu apă de la robinet sau cu un amestec format din apă de la robinet și maxim 50% apă distilată. Aparatul este gata de funcționare.

## Oprii aparatul

1. Apăsăți butonul Oprire.

### Figura P

Aparatul este oprit.

2. Apăsăți butonul de abur până nu mai iese abur de loc.

### Figura Q

Recipientul de abur nu mai are presiune.

3. Poziționați în spate dispozitivul de siguranță pentru copii (comutatorul de selectare a cantității de abur). Maneta de abur este blocată.
4. Se apasă în jos capacul prizei aparatului și se scoate fișa de conectare abur din priza aparatului.
5. Scoateți cablul de alimentare din priză.
6. Goliți rezervorul de apă.

## Clătirea recipientului de abur

Recipientul de abur al aparatului se va clăti cel mai târziu după fiecare a zecea umplere a rezervorului.

1. Oprii aparatul, vezi capitolul Oprii aparatul.
2. Lăsați aparatul să se răcească.
3. Goliți rezervorul de apă.
4. Scoateți accesoriile din suporturile pentru accesorii.
5. Deschideți capacul de întreținere. Pentru aceasta poziționați capătul deschis al unei conducte de extensie pe capacul de întreținere, înclicheți în ghidaj și deschideți.

### Figura U

6. Umpleți recipientul de abur cu apă și agitați puternic. Astfel se desprind depozitele de calcar care s-au depus pe fundul rezervorului de apă.
7. Goliți întreaga cantitate de apă din recipientul de abur.

### Figura V

## Depozitarea aparatului

1. Așezați conductele de extensie în suportii mari pentru accesorii.
2. Duzele manuale și duza cu jet punctiform se vor fixa pe câte o conductă de extensie.
3. Fixați peria rotundă mare pe duza cu jet punctiform.
4. Peria rotundă mică și duzele se vor așeza în suportii mijlocii pentru accesorii.
5. Duza pentru podea se va introduce în suportul pentru menținerea poziției duzei de podea.

### Figura S

6. Conducta de abur și conductele de extensie se înfășoară și pistolul cu aburi se fixează în duza pentru podea.

### Figura T

7. Cablul de alimentare se va înfășura în jurul conductelor de extensie.
8. Cablul de alimentare se va așeza în locașul pentru accesorii.
9. Depozitați aparatul într-un loc uscat și ferit de îngheț.

## Instrucțiuni de utilizare importante

### Curățarea podelelor

Vă recomandăm să măturați sau să aspirați podeaua înainte de utilizarea aparatului. Astfel, este evitată curățarea umedă a murdăriei și a particulelor desprinse.

### Reîmprospătarea materialelor textile

Înainte de aplicarea unui tratament cu aparatul, verificați întotdeauna compatibilitatea materialelor textile pe un loc acoperit: Aplicați abur asupra materialului textil, lăsați să se usuce și la final verificați modificările culorii sau ale formei.

### Curățarea suprafețelor capionate sau vopsite

## ATENȚIE

### Suprafețe deteriorate

Aburul poate dizolva ceara, lacul de pe mobilă, captonarea din material sintetic sau vopseaua și stratificarea muchiiilor.

Nu îndreptați aburul spre muchiiile stratificate deoarece stratificările se pot dizolva.

Nu utilizați aparatul pentru curățarea podelelor din lemn sau parchet nesigilat.

Nu utilizați aparatul pentru curățarea suprafețelor vopsite sau capionate cu material sintetic, precum mobila pentru bucătărie și camere de zi, uși și pachet.

1. Pentru curățarea acestor suprafețe, aplicați abur pentru scurt timp pe o lavetă și ștergeți suprafețe cu aceasta.

### Curățarea sticlei

#### ATENȚIE

#### Spargerea sticlei și suprafețe deteriorate

Aburul poate deteriora zonele sigilate ale cadrului ferestrelor iar în cazul temperaturilor exterioare scăzute, poate duce la tensionări la suprafețele exterioare ale geamurilor ferestrelor și astfel la spargerea sticlei.

Nu îndreptați aburul spre locurile sigilate ale cadrului ferestrelor.

În cazul temperaturilor exterioare scăzute, încălziți geamurile ferestrelor, aplicând aburi ușor pe întreaga suprafață vitrată.

- Curățați suprafețele ferestrelor cu duzele manuale și husa. Pentru îndepărtarea apei, folosiți un ștergător cu inserție din cauciuc sau ștergeți suprafețele până se usucă.

## Utilizarea accesoriilor

### Pistolul cu aburi

Pistolul cu aburi poate fi utilizat fără accesoriu în următoarele domenii de utilizare:

- Pentru îndepărtarea cutelor superficiale ale pieselor vestimentare atârinate: Aplicați aburii asupra piesei vestimentare de la o distanță de 10-20 cm.
- Pentru ștergerea prafului umed: Aplicați abur pentru scurt timp pe o lavetă și ștergeți mobila cu aceasta.

### Duza cu jet punctiform

Duza cu jet punctiform este indicată pentru curățarea locurilor greu accesibile, articulațiilor, armăturilor, orificiilor de scurgere, chiuvetelor, WC-urilor sau corpurilor de încălzire. Cu cât mai aproape se află duza cu jet punctiform de locul murdar, cu atât este mai ridicat efectul curățării, deoarece temperatura și cantitatea de abur au valoarea cea mai ridicată la ieșirea duzei. Depunerile puternice de calcar pot fi tratate cu un agent de curățare adecvat, înainte de curățarea cu abur. Lăsați agentul de curățare să acționeze aprox. 5 minute și apoi aplicați aburul.

1. Împingeți duza cu jet punctiform pe pistolul cu aburi.

#### Figura J

### Peria rotundă (mică)

Peria rotundă mică este adecvată pentru curățarea murdăriei persistente. Prin periere, murdăria persistentă poate fi îndepărtată mai ușor.

#### ATENȚIE

#### Suprafețe deteriorate

Peria poate zgâria suprafețele sensibile.

Nu este indicată pentru curățarea suprafețelor sensibile.

1. Montați peria rotundă mică pe duza cu jet punctiform.

#### Figura K

### Peria rotundă (mare)

Peria rotundă mare este adecvată pentru curățarea suprafețelor mari, rotunjite, de exemplu chiuvete, căzi de duș, căzi de baie, chiuvete de bucătărie.

#### ATENȚIE

#### Suprafețe deteriorate

Peria poate zgâria suprafețele sensibile.

Nu este indicată pentru curățarea suprafețelor sensibile.

1. Montați peria rotundă mare pe duza cu jet punctiform.

#### Figura K

### Duza de putere

Duza de putere este adecvată pentru curățarea murdăriei persistente, suflarea colțurilor, articulațiilor etc.

1. Montați duza de putere în mod similar periei rotunde, pe duza cu jet punctiform.

#### Figura K

### Duza manuală

Duza manuală este adecvată pentru curățarea suprafețelor lavabile mici, cabinelor de duș și oglinzilor.

1. Împingeți duza manuală corespunzător duzei cu jet punctiform pe pistolul cu aburi.

#### Figura J

2. Trageți husa peste duza manuală.

### Duza pentru podea

Duza pentru podea este adecvată pentru curățarea podelelor și pereților lavabili, de ex., podele din piatră, faianță și podele din PVC.

#### ATENȚIE

#### Deteriorări cauzate de aburi

Căldura și umezeala pot provoca daune.

Înainte de utilizare, verificați termorezistența și efectul aburului pe un loc nevizibil, cu cea mai redusă cantitate de abur.

#### Indicație

Reziduurile agentului de curățare sau substanțele de protecție de pe suprafețele care trebuie curățate pot duce în cazul curățării cu aburi la formarea de dungi, care însă dispar după mai multe utilizări.

Vă recomandăm să măturați sau să aspirați podeaua înainte de utilizarea aparatului. Astfel, este evitată curățarea umedă a murdăriei și a particulelor desprinse. În cazul suprafețelor foarte murdare, lucrați încet pentru ca aburul să poată acționa mai mult timp.

1. Recordați conducta de extensie la pistolul cu aburi.

#### Figura L

2. Împingeți duza pentru podea pe conducta de extensie.

#### Figura M

3. Fixați laveta pe duza pentru podea.

a Așezați laveta cu benzile velcro îndreptate în sus pe podea.

b Așezați duza pentru podea apăsând ușor pe lavetă.

#### Figura N

Laveta se fixează automat de duza pentru podea prin elementele de fixare velcro.

### Scoateți laveta

1. Puneți un picior pe consola de picior a lavetei și ridicați duza pentru podea.

#### Figura N

#### Indicație

La început banda velcro a lavetei este încă foarte strânsă și eventual se îndepărtează mai greu de pe duza pentru podea. După mai multe utilizări și după spălarea lavetei, aceasta se va îndepărta cu ușurință de pe duza pentru podea și va ajunge la un grad de prindere optim.

### Fixați duză pentru podea în suport

1. În caz de întrerupere a lucrului, duza pentru podea de va introduce în suportul de menținere.

#### Figura S

## Glisor pentru covor

Cu glisorul pentru covor, covoarele pot fi reîmprospăta-te.

### ATENȚIE

#### Deteriorări ale glisorului pentru covor și ale covorului

Murdăria de pe glisorul pentru covor, precum și căldura și umezeala pot duce la deteriorarea covorului.

De asemenea, înainte de utilizare, verificați rezistența la căldură și efectele aburului asupra covorului, într-un loc care nu iese în evidență, folosind cea mai mică cantitate de abur.

Respectați instrucțiunile de curățare ale producătorului covorului.

Înainte de a folosi glisorul pentru covor, asigurați-vă că covorul a fost aspirat și petele îndepărtate.

Înainte de utilizare și după pauzele de funcționare, îndepărtați eventualele acumulări de apă (condensare) din aparat, prin vaporizarea într-un canal de scurgere (fără lavetă pentru podea/cu accesorii).

Utilizați glisorul pentru covor numai cu o lavetă pentru podea așezată pe duza de podea.

Când utilizați glisorul pentru covor, curățați cu aburi la un nivel de abur redus.

Nu îndreptați aburul doar într-un punct (maximum 5 secunde) pentru a evita umezirea în exces și riscul de deteriorare din cauza temperaturii.

Nu utilizați glisorul pentru covor la covoare cu fir lung.

#### Fixarea glisorului pentru covor de duza de podea

1. Pentru fixarea lavetei pentru podea de duza de podea, vezi capitolul Duză pentru podea.

#### Figura N

2. Deschideți duza de podea apăsând ușor în glisorul pentru covor și lăsați-o să se fixeze în poziție.

#### Figura O

3. Începeți să curățați covorul.

#### Scoaterea glisorului pentru covor din duza de podea

### ⚠ PRECAUȚIE

#### Arsurii pe picior

La emiteria de vapori, glisorul pentru covor se poate încălzi.

Nu utilizați și nu scoateți glisorul pentru covor dacă sunteți desculț sau cu sandale deschise.

Utilizați și scoateți glisorul pentru covor doar cu încălțăminte de lucru adecvată.

1. Apăsați în jos eclisa glisorului pentru covor cu vârful pantofului.
2. Ridicați în sus duza de podea.

#### Figura O

## Fier de călcat cu abur sub presiune

### Indicație

Recomandăm utilizarea mesei de călcat KÄRCHER cu aspirare activă a aburului. Această masă de călcat este optimizată pentru aparatul pe care l-ați achiziționat. Ea ușurează și accelerează manopera de călcare. Masa de călcat utilizată ar trebui să dispună în orice caz de un suport pentru călcare permeabil față de abur, de tip grilaj.

1. Asigurați-vă că în recipientul de abur al aparatului de curățat cu abur se află apă de la robinet sau un amestec de apă de la robinet cu maxim 50% apă distilată.
2. Introduceți fișa de conectare abur a fierului de călcat în priza aparatului, până se aude distinct sunetul de înclichetare.

Afișajul - fier de călcat luminează constant verde.

3. Puneți aparatul de curățat cu abur în funcțiune, vezi capitolul Pornirea aparatului.
4. Așteptați până când aparatul de curățat cu abur este gata de funcționare.

## Călcarea cu abur

Toate textilele pot fi călcate cu abur. Materialele sensibile sau aplicațiile de pe materiale se calcă pe dos sau conform instrucțiunilor producătorului.

### ATENȚIE

#### Defecte la piesele vestimentare

Nerespectarea instrucțiunilor de călcare de pe eticheta pieselor vestimentare poate duce la deteriorarea lor.

Respectați instrucțiunile de călcare de pe eticheta piesei vestimentare.

### Indicație

Pentru textilele sensibile recomandăm utilizarea tălpii de călcat antiaderente KÄRCHER BE 6006.

### Indicație

Talpa fierului de călcat trebuie să fie fierbinte, pentru ca aburul să nu condenseze pe talpă și să picure pe hainele de călcat.

Pentru tratarea cu abur a perdelelor, rochiilor, etc., fierul de călcat se poate ține vertical.

1. Regulatorul de temperatură a fierului de călcat se va fixa în interiorul domeniului marcat (●● /MAX). De îndată ce lampa de control portocalie-încălzire se stinge, se poate începe operația de călcare.
2. Acționați comutatorul de abur (sus) sau comutatorul de abur (jos).
  - **Degajarea intermitentă de abur:** Apăsați comutatorul de abur. Aburul va ieși atât timp cât se ține apăsat comutatorul.
  - **Evaporare permanentă:** Dispozitivul de blocare al comutatorului de abur se va trage înapoi până la înclichetare. Aburul va ieși continuu. Pentru oprire apăsați dispozitivul de blocare înspre înainte.
3. Înainte de a începe să călcați și după întreruperi ale operației de călcare, îndreptați jetul de abur înspre o lavetă, până când aburul iese în mod uniform.

## Călcarea uscată

### ATENȚIE

#### Defecțiuni ale aparatului

Lipsa apei în recipientul de abur provoacă deteriorarea aparatului.

Asigurați-vă că în recipientul de abur se află apă.

### ATENȚIE

#### Defecte la piesele vestimentare

Nerespectarea instrucțiunilor de călcare de pe eticheta pieselor vestimentare poate duce la deteriorarea lor.

Respectați instrucțiunile de călcare de pe eticheta piesei vestimentare.

1. Regulatorul de temperatură al fierului de călcat se va fixa în funcție de piesa vestimentară.

●	Material sintetic
●●	Lână, mătase
●●●	Bumbac, in

2. Așteptați până când se stinge lampa de control-încălzire a fierului de călcat.

Fierul de călcat este pregătit pentru a călca.

## Îngrijirea și întreținerea

### Îndepărtarea depunerilor de calcar din recipientul de abur

#### Indicație

Deoarece calcarul se depune în aparat, vă recomandăm să decalificați aparatul după numărul de umpleri ale rezervorului de apă (TF = umpleri ale rezervorului) indicat în tabel.

Domeniu de duritate	°dH	mmol/l	TF	
I	moale	0-7	0-1,3	100
II	mediu	7-14	1,3-2,5	90
III	dur	14-21	2,5-3,8	75
IV	foarte dur	>21	>3,8	50

#### Indicație

Autoritatea pentru resursele de apă sau utilitățile publice oferă informații cu privire la duritatea apei de la robinet.

#### ATENȚIE

##### Suprafețe deteriorate

Soluția de decalcifiere poate deteriora suprafețele sensibile.

Umpleți și goliiți aparatul cu atenție.

1. Deconectați aparatul, consultați capitolul Opriiți aparatul.
2. Lăsați aparatul să se răcească.
3. Goliiți rezervorul de apă.
4. Scoateți accesoriul din suportul pentru accesoriu.
5. Deschideți dispozitivul de închidere pentru întreținere. Pentru aceasta, așezați capătul deschis al unui tub prelungitor pe dispozitivul de închidere pentru întreținere, fixați în ghidaj și rotiți.

#### Figura U

6. Evacuați complet apa din recipientul de abur.

#### ATENȚIE

##### Deteriorări ale aparatului cauzate de agentul de decalcifiere

Un agent de decalcifiere inadecvat, precum și dozarea incorectă a agentului de decalcifiere pot deteriora aparatul.

Utilizați exclusiv agentul de decalcifiere KÄRCHER.

Utilizați 1 unitate de dozare a agentului de decalcifiere pentru 0,5 l de apă.

7. Aplicați agentul detartrant conform indicațiilor de pe acesta.
8. Turnați agentul detartrant în recipientul de abur. Nu închideți recipientul de abur.
9. Lăsați agentul detartrant să acționeze cca 8 ore.
10. Evacuați complet agentul detartrant din recipientul de abur.
11. Dacă este cazul, repetați procesul de îndepărtare a depunerilor de calcar.
12. Clătiți recipientul de abur de 2-3 ori cu apă rece pentru a îndepărta toate resturile de agent detartrant.
13. Evacuați complet apa din recipientul de abur.
14. Ușcați echipamentul de depozitare pentru cablul de conectare la rețea.
15. Înșurubați dispozitivul de închidere pentru întreținere cu un tub prelungitor.

## Îngrijirea accesoriului

(Accesoriu - în funcție de comanda livrată)

#### Indicație

Laveta și husa pentru duza manuală sunt prespălate și pot fi utilizate imediat pentru lucrările cu aparatul. Țesăturile din microfibră nu sunt adecvate pentru uscător.

#### Indicație

Pentru spălarea țesăturilor, respectați instrucțiunile de pe eticheta de spălare. Nu utilizați agenți de înmuiere, pentru ca lavetele să poată prelua bine murdăria.

1. Lavetele și manșoanele se spală la maximum 60 °C, în mașina de spălat.

## Remediarea defecțiunilor

Defecțiunile au deseori cauze simple, pe care puteți să le remediați chiar dumneavoastră cu ajutorul următoarelor prezentări generale. În cazul în care aveți îndoieli sau în cazul unor defecțiuni care nu sunt menționate aici, adresați-vă serviciului autorizat pentru clienți.

#### ⚠ AVERTIZARE

##### Pericol de electrocutare sau de arsuri

Atât timp cât aparatul este conectat la rețeaua de curent sau nu este răcit, remediarea defecțiunii prezintă pericole.

Scoateți ștecherul din priză.

Lăsați aparatul să se răcească.

##### Lampa de control roșie-lipsă apă clipește intermitent și se emite un sunet de semnalizare.

Nu este apă în rezervor.

- Rezervorul de apă se va umple până la marcajul „MAX”.

##### Lampa de control roșie-lipsă apă luminează continuu.

Nu este apă în recipientul de abur. S-a declanșat sistemul de protecție la supraîncălzire.

1. Opriiți aparatul, vezi capitolul Opriiți aparatul.
2. Umpleți rezervorul de apă.
3. Porniți aparatul, vezi capitolul Pornirea aparatului. Rezervorul de apă nu este corect introdus sau prezintă depuneri de calcar.
  1. Detașați rezervorul de apă.
  2. Clătiți rezervorul de apă.
  3. Introduceți rezervorul de apă și apăsați-l în jos până se înclhetează.

##### Maneta de aburi nu poate fi apăsată

Maneta de aburi este securizată cu dispozitivul de siguranță pentru copii.

- Poziționați înspire înainte dispozitivul de siguranță pentru copii (comutatorul de selectare a cantității de abur).

Maneta de aburi este deblocată.

##### TimP de încălzire lung

Rezervorul de apă are depuneri de calcar.

- Rezervor de apă se va decalcifica.

##### Pierdere ridicată de apă

Recipientul de abur prezintă depuneri de calcar.

- Detartrați recipientul de abur.

##### Fierul de călcat cu abur sub presiune „scuipă” apă.

- Fixați regulatorul de temperatură ●●● pe treapta
- Clătiți sau detartrați recipientul de abur al aparatului de curățat cu abur, vezi capitolul Îndepărtarea depunerilor de calcar din recipientul de abur.

##### După întreruperi ale operației de călcare, din fierul de călcat cu abur sub presiune ies picături de apă

După întreruperi de durată mai lungă ale operației de călcare, aburul poate condensa în conducta de abur.

- După întreruperi ale operației de călcare, jetul de abur se îndreaptă înspre o lavetă, până când aburul iese în mod uniform.

## Date tehnice

### Conexiune electrică

Tensiune	V	220-240
Fază	~	1
Frecvență	Hz	50-60
Grad de protecție		IPX4
Clasă de protecție		I

### Caracteristici de performanță

Capacitate de încălzire	W	2000
Capacitate de încălzire fier de călcat	W	700
Presiune maximă de operare	MPa	0,35
Timp de încălzire	Minute	4
Evaporare permanentă	g/min	50
Jet maxim de abur	g/min	110

### Cantitate de umplere

Rezervor de apă	l	0,8
Recipient de abur	l	0,5

### Dimensiuni și greutate

Greutate (fără accesorii)	kg	4,1
Lungime	mm	350
Lățime	mm	280
Înălțime	mm	270

Sub rezerva modificărilor tehnice.

## Obsah

Všeobecné pokyny	124
Používání v súlade s účelom	124
Ochrana životného prostredia	124
Príslušenstvo a náhradné diely	124
Rozsah dodávky	124
Záruka	124
Bezpečnostné zariadenia	124
Popis prístroja	125
Montáž	125
Prevádzka	126
Dôležité pokyny pre použitie	127
Použitie príslušenstva	127
Ošetrovanie a údržba	129
Pomoc pri poruchách	129
Technické údaje	130

## Všeobecné pokyny



Pred prvým použitím prístroja si prečítajte tento originálny návod na obsluhu a priložené bezpečnostné pokyny. Rádte sa informáciami, ktoré sú v nich uvedené.

Uschovajte si oba návody pre možné neskoršie použitie alebo pre ďalšieho majiteľa prístroja.

## Používání v súlade s účelom

Prístroj používajte výhradne v domácnostiach. Prístroj je určený na čistenie paru a môže sa používať s vhodným príslušenstvom, podľa opisu v tomto návode na ob-

sluhu. Čistiace prostriedky sa nevyžadujú. Dodržiavajte bezpečnostné pokyny.

## Ochrana životného prostredia



Obalové materiály sú recyklovateľné. Obaly zlikvidujte ekologickým spôsobom.



Elektrické a elektronické zariadenia obsahujú cenné recyklovateľné materiály a často aj komponenty ako napr. batérie, akumulátory alebo olej, ktoré pri nesprávnej manipulácii alebo likvidácii môžu predstavovať potenciálne nebezpečenstvo pre ľudské zdravie a životné prostredie. Tieto komponenty sú však pre správnu prevádzku zariadenia nevyhnutné. Zariadenia označené týmto symbolom nesmú byť likvidované spolu s domovým odpadom.

### Informácie o obsahných látkach (REACH)

Aktuálne informácie o obsahných látkach sú uvedené na internetovej stránke: [www.kaercher.de/REACH](http://www.kaercher.de/REACH)

## Príslušenstvo a náhradné diely

Používajte len originálne príslušenstvo a originálne náhradné diely, pretože takéto komponenty zaručujú bezpečnú a bezporuchovú prevádzku zariadenia. Informácie o príslušenstve a náhradných dieloch sa nachádzajú na stránke [www.kaercher.com](http://www.kaercher.com).

## Rozsah dodávky

Rozsah dodávky zariadenia je znázornený na obale. Pri rozbaľovaní skontrolujte, či je obsah kompletný. V prípade chýbajúceho príslušenstva alebo pri výskyte poškodení spôsobených prepravou informujte Vášho predajcu.

## Záruka

V každej krajine platia záručné podmienky vydané našou príslušnou distribučnou spoločnosťou. Prípadné poruchy Vášho zariadenia odstránime v rámci záručnej doby zadarmo, pokiaľ ich príčinou boli materiálové alebo výrobné chyby. Pri uplatňovaní záruky sa spolu s dokladom o kúpe obráťte na Vášho predajcu alebo na najbližšie autorizované servisné stredisko.

(adresa je uvedená na zadnej strane)

## Bezpečnostné zariadenia

### ⚠ UPOZORNENIE

### Chýbajúce alebo zmenené bezpečnostné zariadenia

Bezpečnostné zariadenia slúžia na vašu ochranu. Nikdy nemeňte ani neobchádzajte bezpečnostné zariadenia.

## Symbyly na prístroji

(v závislosti od typu prístroja)



Nebezpečenstvo popálenia, povrch prístroja sa počas prevádzky zahrieva



Nebezpečenstvo obarenia parou



Prečítajte si návod na obsluhu

## Regulátor tlaku

Regulátor tlaku počas prevádzky udržiava podľa možnosti konštantný tlak v parnom kotli. Ohrev sa pri dosiahnutí maximálneho prevádzkového tlaku v parnom kotli vypne a znovu sa zapne pri poklese tlaku v parnom kotli v dôsledku odberu pary.



## Bezpečnostný termostat

Bezpečnostný termostat zabraňuje prehriatiu prístroja. Ak v prípade chyby došlo k výpadku regulátora tlaku a termostatu kotla a k prehriatiu prístroja, bezpečnostný termostat vypne prístroj. Za účelom spätného prestavenia bezpečnostného termostatu sa obráťte na príslušný zákaznícky servis KÄRCHER.

## Termostat kotla

Termostat kotla v prípade chyby vypne ohrev, napr. ak v parnom kotli nie je žiadna voda a teplota v ňom stúpa. Hneď ako doplníte vodu je prístroj pripravený na použitie.

## Servisný uzáver

Servisný uzáver uzatvára parný kotol proti vznikajúcejmu tlaku. Servisný uzáver je zároveň pretlakovým ventilom. Ak je regulátor tlaku chybný a tlak pary v kotle stúpa, otvorí sa pretlakový ventil a para bude unikať cez servisný uzáver smerom von.

Pred opätovným uvedením prístroja do prevádzky sa obráťte na príslušný zákaznícky servis KÄRCHER.

## Popis prístroja

V tomto návode na obsluhu je popísané maximálne vybavenie. V závislosti od modelu existujú rozdiely v rozsahu dodávky (pozri obal).

**Obrázky sú uvedené na strane s grafikami Obrázok A**

- ① Prístrojová zásuvka s krytom
- ② Nádrž na vodu
- ③ Plniaci otvor nádrže na vodu
- ④ Spínač - Zap
- ⑤ Spínač - Vyp
- ⑥ Kontrolka (zelená) – ohrev
- ⑦ Kontrolka (červená) - nedostatok vody
- ⑧ Držadlo
- ⑨ Držiak príslušenstva
- ⑩ Držiak príslušenstva
- ⑪ Servisný uzáver
- ⑫ Priestor pre uloženie kábla elektrickej siete
- ⑬ Parkovací držiak na podlahovú hubicu
- ⑭ Sieťový pripojovací kábel so sieťovou zástrčkou
- ⑮ Koleska (2 kusy)
- ⑯ Otočné kolesko
- ⑰ Parná pištoľ
- ⑱ Parná páka
- ⑲ Tlačidlo na odblokovanie
- ⑳ Prepínač množstva pary (s detskou poistkou)
- ㉑ Parná hadica
- ㉒ Zástrčka pre paru
- ㉓ Dýza s bodovým prúdom
- ㉔ Kruhovú kefku (malá)
- ㉕ \*\*Power dýza

- ㉖ \*\*Kruhovú kefku (veľká)
- ㉗ Ručná hubica
- ㉘ Poťah z mikrovlákná na ručnú hubicu
- ㉙ Predlžovacie trubice (2 ks)
- ㉚ Tlačidlo na odblokovanie
- ㉛ Podlahová hubica
- ㉜ Spojenie na suchý zips
- ㉝ Utiarka z mikrovlákná (1 ks)
- ㉞ \*\*Utiarka z mikrovlákná (2 ks)
- ㉟ \*\*Klzák na koberce
- ㊱ Odvápňovací prostriedok
- ㊲ Naparovacia žehlička
- ㊳ Kontrolka (oranžová) - ohrev
- ㊴ Tlačidlo para (hore)
- ㊵ Zablokovanie tlačidla para
- ㊶ Tlačidlo para (dole)
- ㊷ Regulátor teploty
- ㊸ Zástrčka pre paru

\*\* SC 4 EasyFix Premium Iron

## Montáž

### Montáž príslušenstva

1. Nasuňte a zaistíte zaklapnutím vodiacu kladku a prepravné koleska.  
**Obrázok B**
2. Otvorte kryt zásuvky prístroja.  
**Obrázok E**
3. Zástrčku pre paru zastrčte do zásuvky prístroja, až kým nepočujete, že zaklapla.  
**Obrázok E**
4. Otvorený koniec príslušenstva nasúvajte na parnú pištoľ, kým sa nezaistí tlačidlo na odblokovanie parnej pištole.  
**Obrázok J**
5. Otvorený koniec príslušenstva nasuňte na dýzu s bodovým prúdom.  
**Obrázok K**
6. Predlžovacie trubice spojte s parnou pištoľou.
  - a 1. predlžovaciu trubicu nasúvajte na parnú pištoľ, kým sa nezaistí tlačidlo na odblokovanie parnej pištole.  
Spojovacia rúra je spojená.
  - b 2. predlžovaciu trubicu nasuňte na 1. predlžovaciu trubicu.  
Spojovacie trubice sú spojené.**Obrázok L**
7. Príslušenstvo a/alebo podlahovú hubicu nasuňte na voľný koniec predlžovacej trubice.  
**Obrázok M**  
Príslušenstvo je spojené.

### Odpojenie príslušenstva

1. Prepínač množstva pary nastavte dozadu. Parná páka je zablokovaná.
2. Kryt zásuvky prístroja stlačte smerom nadol a zástrčku pre paru vytiahnite zo zásuvky prístroja.

3. Stlačte tlačidlo na odblokovanie a diely od seba oddeľte.

**Obrázok R**

## Prevádzka

### Plnenie vody

Nádrž na vodu môžete pri plnení kedykoľvek zložiť alebo plniť priamo v prístroji.

#### POZOR

#### Poškodenie prístroja

Nevhodná voda môže upchať dýzy resp. poškodiť indikátor výšky hladiny vody.

Nepoužívajte čistú destilovanú vodu. Používajte maximálne 50 % destilovanej vody zmiešanej s vodou z vodovodu.

Neapľňajte kondenzovanú vodu zo sušičky na prádlo.

Neapľňajte nahromadenú dažďovú vodu.

Neapľňajte žiadne čistiace prostriedky alebo iné prísady (napr. vône).

#### Odobratie nádrže na vodu pri naplnení

1. Nádrž na vodu vytiahnite kolmo smerom nahor.

**Obrázok C**

2. Nádrž na vodu kolmo naplňte vodou z vodovodu alebo zmesou vody z vodovodu a maximálne 50 % destilovanej vody až po značku „MAX“.

3. Vložte nádrž na vodu a tlačte ju nadol až kým nezaklapne.

#### Naplnenie nádrže na vodu priamo v prístroji

1. Vodu z vodovodu alebo zmes vody z vodovodu a maximálne 50 % destilovanej vody z nádoby nalejte až po značku „MAX“ do plniaceho otvoru nádrže na vodu.

**Obrázok D**

### Zapnutie prístroja

#### Upozornenie

Ak je v parnom kotle príliš málo vody, prípadne žiadna voda, zapne sa vodné čerpadlo a prečerpá vodu z nádrže na vodu do parného kotla. Plnenie môže trvať viac minút.

#### Upozornenie

Prístroj uzatvára každých 60 sekúnd na krátku dobu ventil, pritom počuť tiché kliknutie. Zatvorenie zabráni to zaseknutiu ventilu. Výstup pary tým nie je vôbec negatívne ovplyvnený.

1. Prístroj umiestnite na pevný podklad.

2. Sieťovú zástrčku zastrčte do zásuvky.

**Obrázok F**

3. Stlačte tlačidlo Zap.

Bliká zelená kontrolka-ohrev.

**Obrázok G**

4. Počkajte, kým nebude kontrolka - ohrev nepretržite svietiť.

**Obrázok H**

5. Stlačte parnú páku.



**Obrázok I**

Para uniká.

### Regulácia množstva pary

Pomocou prepínača množstva pary sa reguluje vystupujúce množstvo pary. Prepínač má 3 polohy:

	Maximálne množstvo pary
--	-------------------------

	Redukované množstvo pary
	Žiadna para - detská poistka <b>Upozornenie</b> V tejto polohe sa nedá parná páka ovládať.

1. Prepínač množstva pary nastavte na požadované množstvo pary.
2. Stlačte parnú páku.
3. Pred začatím čistenia parnú pištoľ nasmerujte na utierku, až pokiaľ nebude para vystupovať rovnomerne.

### Doplnenie vody

Pri nedostatku vody bliká kontrolka - nedostatok vody na červeno a zaznie zvukový signál.

#### Upozornenie

Vodné čerpadlo naplní parný kotol v intervaloch. Ak je plnenie úspešné, zhasne červená kontrolka-nedostatok vody.

#### Upozornenie

Ak je v parnom kotle príliš málo vody, prípadne žiadna voda, zapne sa vodné čerpadlo a prečerpá vodu z nádrže na vodu do parného kotla. Plnenie môže trvať viac minút.

#### POZOR

#### Poškodenie prístroja

Nevhodná voda môže upchať dýzy resp. poškodiť indikátor výšky hladiny vody.

Nepoužívajte čistú destilovanú vodu. Používajte maximálne 50 % destilovanej vody zmiešanej s vodou z vodovodu.

Neapľňajte kondenzovanú vodu zo sušičky na prádlo.

Neapľňajte nahromadenú dažďovú vodu.

Neapľňajte žiadne čistiace prostriedky alebo iné prísady (napr. vône).

1. Nádrž na vodu až po značku „MAX“ naplňte vodou z vodovodu alebo zmesou vody z vodovodu a maximálne 50 % destilovanej vody.  
Prístroj je pripravený na použitie.

### Vypnutie prístroja

1. Stlačte tlačidlo Vyp.

**Obrázok P**

Prístroj je vypnutý.

2. Zatláčte parnú páku dovtedy, kým už nebude vystupovať žiadna para.

**Obrázok Q**

Parný kotol je bez tlaku.

3. Detskú poistku (prepínač množstva pary) posuňte dozadu.

Parná páka je zablokovaná.

4. Kryt zásuvky prístroja stlačte smerom nadol a zástrčku pre paru vytiahnite zo zásuvky prístroja.

5. Sieťovú zástrčku vytiahnite zo zásuvky.

6. Vyprázdnite nádrž na vodu.

### Vypláchnutie parného kotla

Parný kotol prístroja vypláchnite najneskôr po každom 10. naplnení nádrže.

1. Vypnite prístroj, pozrite si kapitolu Vypnutie prístroja.
2. Prístroj nechajte vychladnúť.
3. Vyprázdnite nádrž na vodu.
4. Príslušenstvo vyberte z držiakov príslušenstva.

- Otvorte údržbársky uzáver. K tomu musíte nasadiť otvorený koniec predlžovacej rúrky na údržbársky uzáver, zaklapnúť do rozvodu a naskrutkovať.

#### **Obrázok U**

- Parný kotol naplňte vodou a silno vychýľte. Tým sa uvoľnia vápenné zvršky, ktoré sa usadili na dne parného kotla.

- Vodu úplne vyprázdňte z parného kotla.

#### **Obrázok V**

### **Uschovanie prístroja**

- Predlžovacie trubice nasadte do držiaka pre príslušenstvo.
- Ručnú hubicu a dýzu s bodovým prúdom nasuňte na separátne predlžovacie trubice.
- Veľkú kruhovú kefku upevnite na dýzu s bodovým prúdom.
- Malú kruhovú kefku a dýzu nasuňte do stredného držiaka pre príslušenstvo.

- Podlahovú hubicu zaveste do parkovacej polohy.

#### **Obrázok S**

- Parnú hadicu a predlžovacie trubice naviňte a parnú pištoľ zasuňte do podlahovej hubice.

#### **Obrázok T**

- Sieťový kábel naviňte okolo predlžovacích trubíc.
- Sieťový kábel zasuňte do priečinka na príslušenstvo.
- Prístroj uložte na suché miesto odolné voči mrazu.

## **Dôležité pokyny pre použitie**

### **Čistenie podlahových plôch**

Pred použitím prístroja odporúčame podlahu poznamenať alebo povysávať. Takto sa podlaha už pred vlhkým čistením zbaví nečistôt a voľných častíc.

### **Osvieženie textílií**

Pred ošetrovaním pomocou prístroja vždy skontrolujte znášanosť textílií na skrytom mieste: Textil naparte, nechajte vyschnúť a následne ho prekontrolujte na zmeny farby alebo tvaru.

### **Čistenie povrchov s úpravou alebo lakovanými povrchov**

#### **POZOR**

#### **Poškodené povrchy**

Para môže uvoľniť vosk, politúru na nábytok, plastové povrchové úpravy alebo farbu a náglejky na hranách. Paru nesmerujte na lepené hrany, pretože by sa mohli uvoľniť náglejky.

Prístroj nepoužívajte na čistenie nezapечатených drevených alebo parketových podláh.

Prístroj nepoužívajte na čistenie lakovaných povrchov ani povrchov s plastovou povrchovou úpravou, ako napr. kuchynský a bytový nábytok, dvere alebo parkety.

- Na čistenie týchto povrchov naparte na krátku dobu utierku a ňou vytrite povrchy.

### **Čistenie skla**

#### **POZOR**

#### **Prasknutie skla a poškodený povrch**

Para môže poškodiť zapečatené miesta okenného rámu a pri nízkych vonkajších teplotách môže spôsobiť prútenia na povrchu okenných tabulí a tým prasknutie skla.

Paru nikdy nesmerujte na zapečatené miesta okenného rámu.

Okenné tabule zahrejte pri nízkych vonkajších teplotách tým, že celý povrch skla ľahko naparíte.

- Plochu okna vyčistíte ručnou hubicou a poťahom. Na stiahnutie vody použite stierku na okná alebo plochy poutierajte do sucha.

## **Použitie príslušenstva**

### **Parná pištoľ**

Parnú pištoľ je možné použiť pre nasledujúce oblasti použitia bez príslušenstva:

- Na odstraňovanie ľahkých záhybov z visiacich odevov: Odev naparujte zo vzdialenosti 10-20 cm.
- Na stieranie vlhkého vrchu: Utierku krátko naparte a poutierajte ňou nábytok.

### **Dýza s bodovým prúdom**

Dýza s bodovým prúdom je vhodná na čistenie ťažko prístupných miest, škár, armatúr, odtokov, umyvadiel, WC, žalúzií alebo radiátorov. Čím bližšie je dýza s bodovým prúdom k znečistenému miestu, o to vyšší je čistiaci účinok, pretože teplota a množstvo pary na výstupe dýzy sú najvyššie. Silné vápenné usadeniny je možné pred čistením parou ošetriť vhodným čistiacim prostriedkom. Čistiaci prostriedok nechajte pôsobiť cca 5 minút a potom ho odparte.

- Dýzu s bodovým prúdom nasuňte na parnú pištoľ.

#### **Obrázok J**

### **Kruhovú kefku (malá)**

Malá kruhovú kefku je vhodná na čistenie odolných nečistôt. Prostredníctvom kefiček je možné ľahko odstrániť odolné nečistoty.

#### **POZOR**

#### **Poškodené povrchy**

Kefa môže poškrabať citlivé plochy.

Nevhodné na čistenie citlivých plôch.

- Malú kruhovú kefku namontujte na dýzu s bodovým prúdom.

#### **Obrázok K**

### **Kruhovú kefku (veľká)**

Veľká kruhovú kefku je vhodná na čistenie veľkých zaoblených plôch, napr. umyvadiel, sprchových vaničiek, vaní, kuchynských drezov.

#### **POZOR**

#### **Poškodené povrchy**

Kefa môže poškrabať citlivé plochy.

Nevhodné na čistenie citlivých plôch.

- Veľkú kruhovú kefku namontujte na dýzu s bodovým prúdom.

#### **Obrázok K**

### **Power dýza**

Power dýza sa hodí na čistenie zatvrdnutých znečistení, vyfukovanie rohov, škár atď.

- Power dýzu namontujte na dýzu s bodovým prúdom.

#### **Obrázok K**

### **Ručná hubica**

Ručná hubica je vhodná na čistenie malých umývadelných plôch, sprchových kabín a zrkadiel.

- Ručnú hubicu nasuňte na parnú pištoľ rovnako ako dýzu s bodovým prúdom.

#### **Obrázok J**

- Potah natiahnite na ručnú hubicu.

### **Podlahová hubica**

Podlahová hubica sa hodí na čistenie umývadelných povrchov stien a podláh, napr. kamenná dlažba, dlaždice a PVC podlahy.

## POZOR

### Škody v dôsledku pôsobenia pary

Teplá a prevlhčenie môžu spôsobiť škody.

Pred použitím skontrolujte odolnosť voči teplu a pôsobeniu pary na nenápadnom mieste s malým množstvom pary.

#### Upozornenie

Zvyšky čistiaceho prostriedku alebo ošetrovacích emulzií na čistenej ploche môžu pri čistení parou viesť k šmúhám, ktoré ale pri viacnásobnom použití zmiznú. Pred použitím prístroja odporúčame podlahu pozametať alebo povysávať. Takto sa podlaha už pred vlhkým čistením zbaví nečistôt a voľných častíc. Na silno znečistených povrchoch pracujte pomaly, aby mohla para pôsobiť dlhšie.

1. Predlžovacie trubice spojíte s parou pištoľou.

#### Obrázok L

2. Podlahovú hubicu nasuňte na predlžovaciu trubicu.

#### Obrázok M

3. Handru na podlahu nasuňte na podlahovú hubicu.
  - a Handru na podlahu so upínacími páskami položte zhora na podlahu.
  - b Podlahovú hubicu umiestnite s miernym tlakom na handru na podlahu.

#### Obrázok N

Handra na podlahu sama drží na podlahovej hubici prostredníctvom suchého zipsu.

#### Odobratie utierky na podlahu

1. Nohu položte na jazyk utierky na podlahu a podlahovú hubicu zdvihnite nahor.

#### Obrázok N

#### Upozornenie

Na začiatku je upínacia páska utierky na podlahu ešte veľmi silná a príp. sa dá len ťažko odstrániť z podlahovej hubice. Po niekoľkonásobnom použití a po vypratí utierky na podlahu sa táto dá ľahko odstrániť z podlahovej hubice a dosiahla optimálnu priľnavosť.

#### Zaparkovanie podlahovej hubice

1. Pri prerušení práce zaveste podlahovú hubicu na parkovací držiak.

#### Obrázok S

### Klzák na koberce

Pomocou klzáka na koberce je možné osviežiť koberce. **POZOR**

#### Poškodenia klzáka na koberce a koberca

Nečistoty na klzáku na koberce, ako aj veľmi vysoké teploty a vlhkosť vzduchu môžu viesť k poškodeniu koberca.

Pred použitím okrem toho skontrolujte odolnosť voči pare a pôsobeniu pary na koberce na nenápadnom mieste s malým množstvom pary.

Rešpektujte pokyny na čistenie výrobcu koberca.

Pred použitím klzáka na koberce sa ubezpečte, že koberce bol povysávaný a flaky boli odstránené.

Pred použitím a po pracovných prestávkach možnú nahromadenú vodu (kondenzát) z prístroja odstráňte vypúšťaním pary do odtoku (bez handry na podlahu/s príslušenstvom).

Klzák na koberce používajte len s handrou na podlahu nasadenou na podlahovej hubici.

Čistenie pary pri použití klzáka na koberce vykonávajúte pri nízkom parnom stupni.

Paru nesmerujte stále na jedno miesto (maximálne 5 sekúnd), aby ste zabránili silnému navlhčeniu a riziku poškodenia pôsobením teploty.

Klzák na koberce nepoužívajte na koberce s vysokým vlasom.

#### Upevnenie klzáka na koberce na podlahovú hubicu

1. Handru na podlahu upevnite na podlahovú hubicu, pozrite si kapitolu Podlahová hubica.

#### Obrázok N

2. Podlahovú hubicu miernym potlačením vsuňte do klzáka na koberce a zaareťujte ju.

#### Obrázok O

3. Začnite s čistením koberca.

#### Vybratie klzáka na koberce z podlahovej hubice

#### △ UPOZORNENIE

#### Popáleniny na nohe

Klzák na koberce sa pri naparovaní môže prehriať. Klzák na koberce nepoužívajte a neodoberajte na boso alebo v otvorených sandáloch.

Klzák na koberce používajte a odoberajte len vo vhodnej obuvi.

1. Lamelu klzáka na koberce stlačte nadol špičkou topánky.

2. Podlahovú hubicu nadvihnite nahor.

#### Obrázok O

### Tlak pary v žehličke

#### Upozornenie

Odporúčame použiť žehliacu dosku KÄRCHER s aktívnym odsávaním pary. Táto žehliaca doska je optimálne prispôbena zakúpenému prístroju. Uľahčuje a urýchľuje žehlenie. Použitá žehliaca doska by v každom prípade mala mať paropriepustný, mriežkový žehliaci podklad.

1. Zabezpečte, aby sa v parnom kotle parného čističa nachádzala voda z vodovodu alebo zmes vody z vodovodu a max. 50 % destilovanej vody.
2. Zástrčku pre paru žehličky zastrčte do zásuvky prístroja, až kým nepočujete, že zaklapla. Kontrolka - žehlička svieti nepretržite na zeleno.
3. Parný čistič uveďte do prevádzky, pozrite si kapitolu Zapnutie prístroja.
4. Čakajte, kým nebude parný čistič pripravený na prevádzku.

#### Žehlenie s naparovaním

S parou je možné žehliť všetky textilie. Citlivé látky alebo potlače by sa mali žehliť z rubovej strany, resp. podľa údajov výrobcu.

#### POZOR

#### Poškodenie odevov

Nedodržanie údajov o žehlení na odevoch môže viesť k ich poškodeniu.

Dodržiavajte údaje o žehlení na odevoch.

#### Upozornenie

Pre tieto citlivé textilie odporúčame používanie nepriľnavej vložky KÄRCHER BE 6006.

#### Upozornenie

Žehliaca platňa žehličky musí byť horúca, aby sa para na platni nekondenzovala a nekvapkala na žehlenené prádlo.

Pri naparovaní záclon, šiat atď. môžete žehličku držať zvisle.

1. Regulátor teploty žehličky nastavte v rámci označeného rozsahu (●● /MAX).

Hneď ako oranžová kontrolka-ohrev žehličky zhasne, môžete začať žehliť.

2. Stlačte spínač Para (hore) alebo spínač Para (dole).

● **Intervalové naparovanie:** Stlačte spínač Para. Para uniká dovtedy, kým držíte stlačený spínač.

- **Trvalé naparovanie:** Ťahajte zablokovanie spínača Para dozadu tak dlho, kým nezaklapne. Para trvale uniká. Na uvoľnenie zatlačte zablokovanie smerom dopredu.
3. Pred začatím žehlenia a po prestávkach parný ráz nasmerujte na utierku, až pokiaľ nebude para vystupovať rovnomerne.

### Žehlenie na sucho

#### POZOR

#### Poškodenie prístroja

Nedostatok vody v parnom kotle vedie k poškodeniu prístroja

Zabezpečte, aby v parnom kotle bola voda.

#### POZOR

#### Poškodenie odevov

Nedodržanie údajov o žehlení na odevoch môže viesť k ich poškodeniu.

Dodržujte údaje o žehlení na odevoch.

1. Regulátor teploty žehličky nastavte primerane žehlenému odevu.

●	Syntetika
●●	Vlna, hodváb
●●●	Bavlna, ľan

2. Počkajte, kým zhasne oranžová kontrolka-ohrev. Žehlička je pripravená na žehlenie.

## Ošetrovanie a údržba

### Odvápnenie parného kotla

#### Upozornenie

Pretože sa v prístroji usadzuje vápnik, odporúčame prístroj odvápnit' po počte naplnení nádržky na vodu (NN=naplnenia nádržky), ktorý je uvedený v tabuľke.

Rozsah tvrdosti	°dH	mmol/l	NN
I mäkká	0-7	0-1,3	100
II stredná	7-14	1,3-2,5	90
III tvrdá	14-21	2,5-3,8	75
IV veľmi tvrdá	>21	>3,8	50

#### Upozornenie

Vodohospodársky podnik alebo podniky verejných služieb vám poskytnú informáciu o tvrdosti vody z vodovodu.

#### POZOR

#### Poškodené povrchy

Odvápnovací roztok môže poškodiť citlivé povrchy.

Prístroj plňte a vyprázdňujte opatrne.

1. Vypnite prístroj, pozrite si kapitolu Vypnutie prístroja.
2. Prístroj nechajte vychladnúť.
3. Vyprázdňte nádrž na vodu.
4. Príslušenstvo vyberte z držačkov príslušenstva.
5. Otvorte údržbový uzáver. Pritom nasadte voľný koniec predlžovacej trubice na údržbový uzáver, zaisťte ho vo vedení a odkrúťte.

#### Obrázok U

6. Vodu úplne vypustíte z parného kotla.

#### POZOR

#### Škoda na prístroji spôsobená odvápnovacím prostriedkom

Nevhodný odvápnovací prostriedok, ako aj jeho chybné dávkovanie môžu poškodiť prístroj.

Používajte výlučne odvápnovacie prostriedky KÄRCHER.

Použite 1 dávkovaciu jednotku odvápnovacieho prostriedku na 0,5 l vody.

7. Roztok odvápnovacieho prostriedku použite podľa údajov na odvápnovacom prostriedku.
8. Roztok odvápnovacieho prostriedku naplňte do parného kotla. Parný kotol nezatvárajte.
9. Roztok odvápnovacieho prostriedku nechajte pôsobiť cca 8 hodín.
10. Roztok odvápnovacieho prostriedku úplne vypustíte z parného kotla.
11. V prípade potreby zopakujte proces odvápnovania.
12. Parný kotol 2-3 krát vypláchnite studenou vodou, aby sa odstránili zvyšky roztoku odvápnovacieho prostriedku.
13. Vodu úplne vypustíte z parného kotla.
14. Vysušte miesto uschovania pre sieťový pripojovací kábel.
15. Údržbový uzáver zoskrutkujte s predlžovacou trubicou.

### Ošetrovanie príslušenstva

(príslušenstvo - podľa rozsahu dodávky)

#### Upozornenie

Handru na podlahu a poťah pre ručnú hubicu sú predprané a môžu sa ihneď použiť na prácu s prístrojom.

Handry z mikrovlákna nie sú vhodné do sušičky.

#### Upozornenie

Pri praní handier dodržujte upozornenia na visačke na pranie. Nepoužívajte aviváž, aby handry dokázali dobre zachytávať nečistoty.

1. Handry na podlahu a poťahy perte v práčke maximálne na 60 °C.

## Pomoc pri poruchách

Poruchy majú často jednoduchú príčinu, ktorú dokážete odstrániť sami pomocou nasledujúceho prehľadu. V prípade pochybností alebo pri poruchách, ktoré tu nie sú uvedené, sa, prosím, obráťte na autorizovaný zákazník-servis.

#### ⚠ VÝSTRAHA

#### Nebezpečenstvo zásahu elektrickým prúdom a popálenia

Pokiaľ je prístroj pripojený na elektrickú sieť alebo ešte nie je vychladnutý, je odstraňovanie porúch nebezpečné.

Vytiahnite sieťovú zástrčku zo zásuvky.

Prístroj nechajte vychladnúť.

#### Kontrolka - nedostatok vody blíka na červeno a zaznie zvukový signál

Žiadna voda v nádrži.

- Nádrž na vodu naplňte po značku „MAX“.

#### Kontrolka-nedostatok vody svieti na červeno

V parnom kotli nie je voda. Ochrana čerpadla proti prehriatiu sa aktivovala.

1. Vypnite prístroj, pozrite si kapitolu Vypnutie prístroja.
2. Naplňte nádrž na vodu.
3. Vypnite prístroj, pozrite si kapitolu Zapnutie prístroja.

Nádrž na vodu nie je správne nasadená alebo je zanesená vodným kameňom.

1. Odstráňte nádrž na vodu.
2. Prepláchnite nádrž na vodu.
3. Vložte nádrž na vodu a tlačte ju nadol až kým nezaklapne.

#### Parná páka sa nedá stlačiť

Parná páka je zaistená detskou poistkou.

- Detskú poistku (prepínač množstva pary) nastavte dopredu.

Parná páka je odblokovaná.

### Dlhá doba zohrievania

Parný kotol je zanesený vodným kameňom.

- Odvápňte parný kotol.

### Veľké množstvo vystupujúcej vody

Parný kotol je zanesený vodným kameňom.

- Odvápňte parný kotol.

### Parná žehlička „chrlí“ vodu

- Regulátor teploty nastavte na stupeň ●●●.
- Vypláchnite kotol parného čističa alebo ho zbavte vodného kameňa, pozrite si kapitolu Odvápnenie parného kotla.

### Po prestávkach v žehlení unikajú z parnej žehličky kvapky vody

Pri dlhších prestávkach v žehlení sa môže v rozvodoch pary kondenzovať para.

- Po prestávkach v žehlení parný ráz nasmerujte na utierku, až pokiaľ nebude para vystupovať rovnomerne.

## Technické údaje

### Elektrická prípojka

Napätie	V	220-240
Fáza	~	1
Frekvencia	Hz	50-60
Stupeň ochrany		IPX4
Trieda ochrany		I

### Výkonové údaje

Výkon ohrevu	W	2000
Výkon ohrevu žehličky	W	700
Maximálny prevádzkový tlak	MPa	0,35
Doba zohrievania	minúty	4
Trvalé naparovanie	g/min	50
Maximálny parný ráz	g/min	110

### Objem

Nádrž na vodu	l	0,8
Parný kotol	l	0,5

### Rozmery a hmotnosti

Hmotnosť (bez príslušenstva)	kg	4,1
Dĺžka	mm	350
Šírka	mm	280
Výška	mm	270

Technické zmeny vyhradené.

## Sadržaj

Opće napomene	130
Namjenska uporaba	130
Zaštita okoliša	130
Pribor i zamjenski dijelovi	130
Sadržaj isporuke	130
Jamstvo	130
Sigurnosni uređaji	130
Opis uređaja	131
Montaža	131
Rad	132
Važne napomene za primjenu	133

Uporaba pribora	133
Njega i održavanje	135
Otklanjanje smetnji	135
Tehnički podaci	136

## Opće napomene



Prije prve uporabe uređaja pročitajte ove originalne upute za rad i priložene sigurnosne upute. Postupajte prema nji-

ma.

Obje bilježnice sačuvajte za kasniju uporabu ili za sljedećeg vlasnika.

## Namjenska uporaba

Koristite uređaj isključivo za privatno kućanstvo. Uređaj je namijenjen za čišćenje s parom i može se koristiti s prikladnim priborom, kako je opisano u ovim uputama za rad. Sredstva za pranje nisu potrebna. Proučite sigurnosne napomene.

## Zaštita okoliša



Ambalažni se materijali mogu reciklirati. Molimo odložite ambalažu na ekološki prihvatljiv način.



Električni i elektronički uređaji sadrže vrijedne reciklažne materijale, a često i sastavne dijelove poput baterija, punjivih baterija ili ulja koji kod neopisnog rukovanja ili nepravilnog odlaganja u otpad mogu predstavljati potencijalnu opasnost za ljudsko zdravlje i okoliš. Međutim, ti su sastavni dijelovi potrebni za pravilan rad uređaja. Uređaji koji su označeni ovim simbolom ne smiju se odlagati zajedno s kućnim otpadom.

## Napomene o sastojcima (REACH)

Aktualne informacije o sastojcima pronađite na:

[www.kaercher.de/REACH](http://www.kaercher.de/REACH)

## Pribor i zamjenski dijelovi

Koristite samo originalan pribor i originalne zamjenske dijelove jer oni jamče siguran i nesmetan rad uređaja. Informacije o priboru i zamjenskim dijelovima pronađite na [www.kaercher.com](http://www.kaercher.com).

## Sadržaj isporuke

Sadržaj isporuke uređaja prikazan je na ambalaži. Kod raspakiranja provjerite je li sadržaj potpun. U slučaju nedostatka pribora ili štete nastale prilikom transporta obavijestite svog prodavača.

## Jamstvo

U svakoj zemlji vrijede jamstveni uvjeti koje je izdala nadležna organizacija za distribuciju. Moguće kvarove na Vašem uređaju popravljamo besplatno unutar jamstvenog roka ako je uzrok materijalna pogreška ili pogreška u proizvodnji. U slučaju koji podliježe jamstvu obratite se s potvrdom o plaćanju Vašem prodavaču ili sljedećoj ovlaštenoj lokaciji servisne službe. (vidi adresu na poleđini)

## Sigurnosni uređaji

**⚠ OPREZ**



**Manjkavi ili izmijenjeni sigurnosni uređaji**

Sigurnosni uređaji služe vašoj zaštiti.

Nikad ne mijenjajte sigurnosne uređaje i nemojte ih zabolaziti.

## Simboli na uređaju

(prema tipu uređaja)

	Opasnost od opekline, površina uređaja postaje vruća tijekom rada
	Opasnost od oparine uzrokovanih parom
	Pročitajte upute za rad

## Regulator tlaka

Regulator tlaka tijekom rada uređaja održava konstantni tlak u parnom kotlu što je to više moguće. Kada se postigne maksimalni radni tlak u parnom kotlu, grijanje se isključuje i ponovno se uključuje kad tlak u parnom kotlu padne zbog oduzimanja pare.

## Sigurnosni termostat

Sigurnosni termostat sprječava pregrijavanje uređaja. U slučaju da zbog greške dođe do kvara regulatora tlaka i termostata kotla te pregrijavanja uređaja, sigurnosni termostat isključuje uređaj. Za resetiranje sigurnosnog termostata obratite se nadležnoj servisnoj službi KÄRCHER.

## Termostat kotla

Termostat kotla isključuje grijanje u slučaju greške, npr. ako u parnom kotlu nema vode i dođe do porasta temperature u parnom kotlu.

Čim napunite vodu, uređaj je ponovno spreman za rad.

## Zatvarač za održavanje

Zatvarač za održavanje zatvara parni kotao prema generiranom tlaku. Zatvarač za održavanje istovremeno je i pretlačni ventil. Ako je regulator tlaka neispravan te u parnom kotlu raste tlak pare, otvara se pretlačni ventil i para kroz zatvarač za održavanje izlazi van.

Prije ponovnog uključivanja uređaja obratite se nadležnoj servisnoj službi KÄRCHER.

## Opis uređaja

U ovim uputama za rad opisuju se maksimalna oprema. Ovisno o modelu postoje razlike u sadržaju isporuke (vidi pakiranje).

**Vidi slike na stranici sa slikama**

### Slika A

- 1 Utičnica uređaja s poklopcem
- 2 Spremnik za vodu
- 3 Otvor za punjenje spremnika za vodu
- 4 Sklopka za uključivanje
- 5 Sklopka za isključivanje
- 6 Indikator (zeleni) - grijanje
- 7 Indikator (crveni) - nedostatak vode
- 8 Ručka za nošenje
- 9 Držač pribora
- 10 Držač pribora
- 11 Zatvarač za održavanje
- 12 Prihvatni držač za priključni strujni kabel
- 13 Držač za odlaganje podnog nastavka

- 14 Priključni strujni kabel sa strujnim utikačem
- 15 Kotači (2 komada)
- 16 Upravljački kotačić
- 17 Parni pištolj
- 18 Poluga za paru
- 19 Tipka za deblokiranje
- 20 Biračka sklopka za količinu pare (sa zaštitom za djecu)
- 21 Parno crijevo
- 22 Parni utikač
- 23 Uskomlazna sapnica
- 24 Okrugla četka (mala)
- 25 \*\*Visokoučinska mlaznica
- 26 \*\*Okrugla četka (mala)
- 27 Ručni nastavak
- 28 Prevlaka od mikrovlakana za ručni nastavak
- 29 Produžne cijevi (2 komada)
- 30 Tipka za deblokiranje
- 31 Podni nastavak
- 32 Čičak spojnica
- 33 Krpa za pod od mikrovlakana (1 komad)
- 34 \*\*Krpa za pod od mikrovlakana (2 komada)
- 35 \*\*Klizač za sagove
- 36 Sredstvo za uklanjanje kamenca
- 37 Parno glačalo
- 38 Indikator (narančasti) - grijanje
- 39 Prekidač za paru (gore)
- 40 Zapor prekidača za paru
- 41 Prekidač za paru (dolje)
- 42 Regulator temperature
- 43 Parni utikač

\*\* SC 4 EasyFix Premium Iron

## Montaža

### Montaža pribora

1. Umetnite i uglavite upravljački kotačić i kotače.  
**Slika B**
2. Otvorite poklopac utičnice uređaja.  
**Slika E**
3. Parni utikač gurajte u utičnicu uređaja dok se ne začuje zvuk da se uglavio.  
**Slika E**
4. Otvoreni kraj pribora natakните na parni pištolj, sve dok se tipka za deblokiranje parnog pištolja ne uglavio.  
**Slika J**
5. Otvoreni kraj pribora natakните na uskomlaznu sapnicu.  
**Slika K**
6. Produžne cijevi spojite s parnim pištoljem.

- a Prvu produžnu cijev natakните na parni pištolj, sve dok se tipka za deblokiranje parnog pištolja ne uglati.  
Spojna cijev je spojena.
- b Drugu produžnu cijev natakните na prvu produžnu cijev.  
Spojne cijevi su spojene.

#### Slika L

7. Pribor i/ili podni nastavak natakните na slobodan kraj produžne cijevi.

#### Slika M

Pribor je spojen.

### Odvajanje pribora

1. Biračku sklopku za količinu pare postavite prema natrag.  
Poluga za paru je blokirana.
2. Poklopac utičnice uređaja pritisnite prema dolje i parni utikač izvucite iz utičnice uređaja.
3. Pritisnite tipku za deblokiranje i razvucite dijelove.

#### Slika R

## Rad

### Punjenje vode

Spremnik za vodu u svakom se trenutku može skinuti radi punjenja ili napuniti izravno na uređaju.

#### PAŽNJA

#### Oštećenja uređaja

Zbog korištenja neprikladne vode može doći do začepljenja sapnica odnosno do oštećenja prikaza razine vode.

Nemojte puniti čistu destiliranu vodu. Koristite maksimalno 50 % destilirane vode pomiješane s vodovodnom vodom.

Nemojte puniti kondenziranu vodu iz sušilice rublja. Nemojte puniti sakupljenu kišnicu.

Ne punite nikakva sredstva za pranje ili druge dodatke (npr. mirise).

#### Skidanje spremnika za vodu radi punjenja

1. Spremnik za vodu povucite okomito prema gore.  
**Slika C**
2. Spremnik za vodu u okomitom položaju napunite do oznake „MAX” vodovodnom vodom ili mješavinom vodovodne vode i maksimalno 50 % destilirane vode.
3. Umetnite spremnik za vodu i pritišćite prema dolje dok se ne uglati.

#### Punjenje spremnika za vodu izravno na uređaju

1. U otvor za punjenje spremnika za vodu do oznake „MAX” ulijte vodovodnu vodu ili iz posude ulijte mješavinu vodovodne vode i maksimalno 50 % destilirane vode.

#### Slika D

### Uključivanje uređaja

#### Napomena

Ako u parnom kotlu nema vode ili ima premalo vode, pokreće se pumpa za vodu i transportira vodu iz spremnika za vodu u parni kotao. Postupak punjenja može trajati nekoliko minuta.

#### Napomena

Uređaj svakih 60 sekundi nakratko zatvara ventil, a pritom se može čuti tihi klik. Zatvaranje sprječava blokiranje ventila. To ne utječe na ispušt pare.

1. Uređaj postavite na čvrstu podlogu.

2. Utaknite strujni utikač u utičnicu.

#### Slika F

3. Pritisnite sklopku za uključivanje.

Treperi zeleni indikator grijanja.

#### Slika G

4. Pričekajte da zeleni indikator grijanja počne neprekidno svijetliti.

#### Slika H



5. Pritisnite polugu za paru.

#### Slika I

Para izlazi.

### Regulacija količine pare

Količina pare koja izlazi regulira se biračkom sklopkom za količinu pare. Biračka sklopka ima 3 položaja:

	Maksimalna količina pare
	Smanjena količina pare
	Bez pare - zaštita za djecu <b>Napomena</b> U ovom se položaju ne može aktivirati poluga za paru.

1. Biračku sklopku za količinu pare postavite na potrebnu količinu pare.
2. Pritisnite polugu za paru.
3. Prije početka čišćenja parni pištolj usmjerite na krpu, sve dok para ne počne ravnomjerno izlaziti.

### Dopunjavanje vode

Kod nedostatka vode indikator nedostatka vode treperi crvenim svjetlom i oglašava se zvučni signal.

#### Napomena

Pumpa za vodu u intervalima puni parni kotao. Ako je punjenje uspješno, gasi se crveni indikator nedostatka vode.

#### Napomena

Ako u parnom kotlu nema vode ili ima premalo vode, pokreće se pumpa za vodu i transportira vodu iz spremnika za vodu u parni kotao. Postupak punjenja može trajati nekoliko minuta.

#### PAŽNJA

#### Oštećenja uređaja

Zbog korištenja neprikladne vode može doći do začepljenja sapnica odnosno do oštećenja prikaza razine vode.

Nemojte puniti čistu destiliranu vodu. Koristite maksimalno 50 % destilirane vode pomiješane s vodovodnom vodom.

Nemojte puniti kondenziranu vodu iz sušilice rublja.

Nemojte puniti sakupljenu kišnicu.

Ne punite nikakva sredstva za pranje ili druge dodatke (npr. mirise).

1. Spremnik za vodu napunite do oznake „MAX” vodovodnom vodom ili mješavinom vodovodne vode i maksimalno 50 % destilirane vode.

Uređaj je spreman za rad.

### Isključivanje uređaja

1. Pritisnite sklopku za isključivanje.

#### Slika P

Uređaj je isključen.

2. Pritišćite polugu za paru sve dok para ne prestane izlaziti.

#### Slika Q

Parni kotao je rastlačen.

3. Zaštitu za djecu (biračka sklopku za količinu pare) postavite prema natrag.



- Poluga za paru je blokirana.
4. Poklopac utičnice uređaja pritisnite prema dolje i parni utikač izvucite iz utičnice uređaja.
  5. Izvucite strujni utikač iz utičnice.
  6. Ispraznite spremnik za vodu.

### Ispiranje parnog kotla

Parni kotao uređaja isperite najkasnije nakon svakog 10. punjenja spremnika.

1. Isključite uređaj, vidj poglavlje Isključivanje uređaja.
  2. Ostavite uređaj da se ohladi.
  3. Ispraznite spremnik za vodu.
  4. Izvadite pribor iz držača pribora.
  5. Otvorite zatvarač za održavanje. U tu svrhu otvoreni kraj produžne cijevi postavite na zatvarač za održavanje, uglavite ga u vodilicu i otvorite zakretanjem.
- Slika U**
6. Napunite parni kotao vodom i snažnim kružnim pokretima ga isperite. Na taj način odvajaju se naslage kamenca koje su se nakupile na dnu parnog kotla.
  7. Do kraja ispraznite vodu iz parnog kotla.

**Slika V**

### Čuvanje uređaja

1. Produžne cijevi umetnite u veliki držač pribora.
2. Ručni nastavak i uskomlaznu sapnicu natakните na po 1 produžnu cijev.
3. Veliku okruglu četku pričvrstite na uskomlaznu sapnicu.
4. Malu okruglu četku i sapnice umetnite u srednji držač pribora.
5. Podni nastavak objesite u držač za odlaganje.

**Slika S**

6. Parno crijevo omotajte oko produžnih cijevi, a parni pištolj umetnite u podni nastavak.

**Slika T**

7. Mrežni kabel omotajte oko produžnih cijevi.
8. Mrežni kabel gurnite u pretinac za pribor.
9. Uređaj čuvajte na suhom mjestu zaštićenom od smrzavanja.

## Važne napomene za primjenu

### Čišćenje podnih površina

Preporučamo da prije primjene uređaja pometete ili usitate pod. Na taj se način već prije mokrog čišćenja s poda uklanjaju prljavština i slobodne čestice.

### Osvježavanje tekstila

Prije svakog tretiranja s uređajem na skrivenom mjestu ispitajte postojanost tekstila: Tekstil napolite, ostavite da se osuši te nakon toga provjerite je li došlo do promjene boje ili oblika.

### Čišćenje premazanih ili lakiranih površina

#### PAŽNJA

#### Oštećene površine

Para može rastopiti vosak, laštilo za namještaj, plastične premaze ili boju te uzrokovati odvajanje obloge za zaštitu od rubova namještaja.

Ne usmjeravajte paru na lijepljene rubove jer može doći do odvajanja obloge za zaštitu od rubova namještaja. Ne koristite uređaj za čišćenje nelakiranih drvenih ili parketnih podova.

Ne upotrebljavajte uređaj za čišćenje lakiranih površina ili površina s plastičnom oblogom, kao što je npr. kuhinjski ili sobni namještaj, vrata ili parketi.

1. Za čišćenje tih površina kratko napolite krpu i njome prebršite površine.

## Čišćenje stakla

#### PAŽNJA

#### Lom stakla i oštećena površina

Para može oštetiti zabrtvljena mjesta na prozorskom okviru te pri niskim vanjskim temperaturama dovesti do naprezanja na površinama prozorskih stakala i time uzrokovati lom stakla.

Ne usmjeravajte paru prema zabrtvljenim mjestima prozorskog okvira.

Pri niskim vanjskim temperaturama zagrijte prozorska stakla tako da cjelokupnu površinu stakla lagano napolite.

- Površinu prozora očistite pomoću ručnog nastavka i prevlake. Za uklanjanje vode upotrijebite gumu za brisanje prozora ili obrišite površine.

## Uporaba pribora

### Parni pištolj

Parni pištolj može se upotrijebiti za sljedeća područja primjene bez pribora:

- Za uklanjanje lagano izgužvanih mjesta s odjevnih predmeta obješenih na vješalici: Odjevni predmet parite s udaljenosti od 10 - 20 cm.
- Za vlačno brisanje prašine: Kratko napolite krpu i njome prebršite namještaj.

### Uskomlazna sapnica

Uskomlazna sapnica prikladna je za čišćenje teško dostupnih mjesta, sljubnica, armatura, odvoda, umivaonika, WC-a, rebrenica ili grijaćih tijela. Što je uskomlazna sapnica bliže onečišćenom mjestu, to je veća njezina djelotvornost čišćenja, s obzirom da su temperatura i količina pare najveći na izlazu sapnice. Debelo nataloženi kamenac može se prije čišćenja parom tretirati prikladnim sredstvom za čišćenje. Pustite da sredstvo za čišćenje djeluje oko 5 minuta i nakon toga ga napolite.

1. Uskomlaznu sapnicu natakните na parni pištolj.

**Slika J**

### Okrugla četka (mala)

Mala okrugla četka prikladna je za čišćenje tvrdokorne prljavštine. Četkanjem se tvrdokorna prljavština lakše uklanja.

#### PAŽNJA

#### Oštećene površine

Četka može izgubiti osjetljivu površine.

Nije prikladna za čišćenje osjetljivih površina.

1. Malu okruglu četku montirajte na uskomlaznu sapnicu.

**Slika K**

### Okrugla četka (velika)

Velika okrugla četka prikladna je za čišćenje velikih zaobljenih površina, npr. umivaonika, tuš-kada, kada, sudopera.

#### PAŽNJA

#### Oštećene površine

Četka može izgubiti osjetljivu površine.

Nije prikladna za čišćenje osjetljivih površina.

1. Veliku okruglu četku montirajte na uskomlaznu sapnicu.

**Slika K**

### Visokoučinska mlaznica

Visokoučinska mlaznica prikladna je za čišćenje tvrdokorne prljavštine, ispuhivanje uglova, sljubnica itd.

1. Montirajte visokoučinsku mlaznicu odgovarajuće okrugloj četki na uskomlaznu sapnicu.

**Slika K**

## Ručni nastavak

Ručni nastavak prikladan je za čišćenje malih perivih površina, kabina za tuširanje i zrcala.

1. Ručni nastavak na odgovarajući način s obzirom na uskomlaznu sapnicu natakните na parni pištolj.

### Slika J

2. Preko ručnog nastavka navucite prevlaku.

## Podni nastavak

Podni nastavak prikladan je za čišćenje perivih zidnih i podnih obloga, npr. kamenih podova, pločica i podova od PVC-a.

### PAŽNJA

#### Oštećenja uslijed djelovanja pare

Vrućina i vlažnost mogu prouzročiti oštećenja.

Prije primjene na neuočljivom mjestu s najmanjom količinom pare ispitajte postojanost na vrućinu i djelovanje pare.

#### Napomena

Ostaci sredstva za čišćenje ili emulzija za njegu na čišćenim površinama mogu prilikom čišćenja parom dovesti do nastajanja tragova koji nestaju nakon višekratne primjene.

Preporučamo da prije primjene uređaja pometete ili usisate pod. Na taj se način već prije mokrog čišćenja s poda uklanjaju prljavština i slobodne čestice. Na jako prljavim mjestima radite polako, kako bi para mogla duže djelovati.

1. Produžne cijevi spojite s parnim pištoljem.

### Slika L

2. Podni nastavak natakните na produžnu cijev.

### Slika M

3. Krpu za pranje poda pričvrstite na podni nastavak.
  - a Krpu za pranje poda položite na pod sa čičak trakama okrenutima prema gore.
  - b Podni nastavak uz lagani pritisak postavite na krpu za pranje poda.

### Slika N

Zahvaljujući čičak spoju krpa za pranje poda samostalno pranja na podnom nastavku.

## Skidanje krpe za pranje poda

1. Stavite jednu nogu na nožnu traku krpe za pranje poda i podni nastavak podignite prema gore.

### Slika N

#### Napomena

Na početku je čičak traka još vrlo jaka i ponekad se teško skida s podnog nastavka. Nakon nekoliko uporaba i pranja krpe za pranje poda, krpa će se moći jednostavno skinuti s podnog nastavka i postigla je optimalno pranje.

## Parkiranje podnog nastavka

1. Kod prekida rada podni nastavak objesite u držač za odlaganje.

### Slika S

## Klizač za sagove

Pomoću klizača za sagove sagovi se mogu osvežiti.

### PAŽNJA

#### Oštećenja na klizaču za sagove i na sagu

Nečistoće na klizaču za sagove, kao i vrućina te vlažnost, mogu prouzročiti oštećenja na sagu.

Osim toga, prije primjene na neuočljivom mjestu s najmanjom količinom pare ispitajte postojanost na vrućinu i djelovanje pare na sag.

Obratite pozornost na upute za čišćenje proizvođača sagra.

Pobrinite se da je sag prije uporabe klizača za sagove usisan te da su mrlje uklonjene.

Prije uporabe i nakon stanki u radu otparavanjem u odvod (bez krpe za pranje poda / s priborom) uklonite moguće nakupine vode (kondenzata) u uređaju. Upotrebljavajte klizač za sagove samo s krpom za pranje poda na podnom nastavku.

Pri uporabi klizača za sagove čistite parom s niskim stupnjem pare.

Kako bi se izbjeglo jako vlaženje i opasnost od oštećenja uslijed djelovanja temperature ne usmjeravajte paru kontinuirano na jedno mjesto (maksimalno 5 sekundi). Ne upotrebljavajte klizač za sagove na sagovima visoke flore.

## Pričvršćivanje klizača za sagove na podnom nastavku

1. Pričvrstite krpu za pranje poda na podnom nastavku, vidi poglavlje Podni nastavak.

### Slika N

2. Podni nastavak laganim pritiskom umetnite i uglavite u klizač za sagove.

### Slika O

3. Počnite sa čišćenjem sagova.

## Skidanje klizača za sagove s podnog nastavka

### △ OPREZ

#### Opeklina na stopalu

Klizač za sagove može se zagrijati prilikom parenja. Ne rukujte klizačem za sagove i ne skidajte ga bosim nogama ili s otvorenim sandalama.

Klizačem za sagove rukujte i skidajte ga samo obučeni prikladnom obućom.

1. Spojnicu klizača za sagove vrhom cipele pritisnite prema dolje.
2. Podni nastavak podignite prema gore.

### Slika O

## Parno glačalo

### Napomena

Preporučujemo uporabu stola za glačanje KÄRCHER s aktivnim usisavanjem pare. Ovaj je stol za glačanje optimalno prilagođen kupljenom uređaju. Stol olakšava i ubrzava postupak glačanja. Korišteni stol za glačanje u svakom slučaju mora imati rešetkastu podlogu za glačanje koja propušta paru.

1. Uvjerite se da se u parnom kotlu parnog čistača nalazi vodovodna voda ili mješavina vodovodne vode i maksimalno 50 % destilirane vode.
2. Parni utikač glačala gurajte u utičnicu uređaja dok se ne začuje zvuk da se uglavio. Prikaz glačala neprekidno svijetli zeleno.
3. Parni čistač stavite u pogon, vidi poglavlje Uključivanje uređaja.
4. Pričekajte dok parni čistač nije spreman za rad.

## Glačanje parom

Svi se tekstilii mogu glačati parom. Osjetljive materijale ili otkusne motive glačajte s unutarnje strane odn. prema napucima proizvođača.

### PAŽNJA

#### Oštećenja odjeće

Nepridržavanje naputaka o glačanju koji se nalaze na odjevnom predmetu može rezultirati oštećenjem odjavnog predmeta.

Pridržavajte se naputaka o glačanju na odjevnom predmetu.

## Napomena

Za glačanje osjetljivih tekstila preporučujemo korištenje ploče glačala sa zaštitom od prljanja KÄRCHER BE 6006.

## Napomena

Ploča glačala mora biti vruća da ne bi došlo do kondenziranja pare na ploči i kapanja na rublje za glačanje. Za parenje zavjesa, odjeće itd. glačalo se može držati okomito.

- Regulator temperature glačala postavite unutar označenog područja (●● /MAX). Čim se ugasi narančasti indikator grijanja glačala, možete početi s glačanjem.
- Pritisnite prekidač za paru (gore) ili prekidač za paru (dolje).
  - Jednokratni mlaz pare:** Pritisnite prekidač za paru. Para izlazi tako dugo dok prekidač držite pritisnutim.
  - Trajno parenje:** Zapor prekidača za paru povucite prema otpramo dok se ne uglati. Para izlazi bez prekida. Da biste otpustili zapor, pritisnite ga prema naprijed.
- Prije početka glačanja i nakon stanki u glačanju mlaz pare usmjerite na krpu, sve dok para ne počne ravnomjerno izlaziti.

### Suho glačanje

## PAŽNJA

### Oštećenja uređaja

Nedostatak vode u parnom kotlu dovodi do oštećenja uređaja

Uvjerite se da u parnom kotlu ima vode.

## PAŽNJA

### Oštećenja odjeće

Nepridržavanje naputaka o glačanju koji se nalaze na odjevnom predmetu može rezultirati oštećenjem odjavnog predmeta.

Pridrđavajte se naputaka o glačanju na odjevnom predmetu.

- Regulator temperature glačala postavite prema odjevnom predmetu.

●	Sintetika
●●	Vuna, svila
●●●	Pamuk, lan

- Pričekajte da se ugasi indikator grijanja glačala. Glačalo je spremno za glačanje.

## Njega i održavanje

### Uklanjanje kamenca iz parnog kotla

#### Napomena

S obzirom da se u uređaju nakuplja kamenac, preporučamo da uklonite kamenac iz uređaja nakon određenog broja punjenja spremnika za vodu navedenog u tablici (PS = punjenja spremnika).

Područje tvrdoće vode	°dH	mmol/l	PS
I meka	0 - 7	0 - 1,3	100
II srednje tvrda	7 - 14	1,3 - 2,5	90
III tvrda	14 - 21	2,5 - 3,8	75
IV vrlo tvrda	> 21	> 3,8	50

#### Napomena

Komunalni odjel za gospodarenje vodom ili gradske komunalije daju informacije o tvrdoći vodovodne vode.

## PAŽNJA

### Oštećene površine

Otopina sredstva za uklanjanje kamenca može oštetiti osjetljive površine.

Pri punjenju i pražnjenju uređaja postupajte oprezno.

- Isključivanje uređaja, vidi poglavlje Isključivanje uređaja.
- Ostavite uređaj da se ohladi.
- Ispraznite spremnik za vodu.
- Izvadite pribor iz držača pribora.
- Otvorite zatvarač za održavanje. U tu svrhu otvoreni kraj produžne cijevi postavite na zatvarač za održavanje, uglavite je u vodilicu i otvorite zakretanjem.

#### Slika U

- Do kraja ispraznite vodu iz parnog kotla.

## PAŽNJA

### Oštećenje uređaja sredstvom za uklanjanje kamenca

Neprikladno sredstvo za uklanjanje kamenca, kao i pregrešno doziranje sredstva za uklanjanje kamenca može oštetiti uređaj.

Upotrebjavajte isključivo sredstvo za uklanjanje kamenca KÄRCHER.

Upotrijebite 1 jedinicu za doziranje sredstva za uklanjanje kamenca na 0,5 l vode.

- Otopinu sredstva za uklanjanje kamenca primijenite prema podacima na sredstvu za uklanjanje kamenca.
- Parni kotao napunite otopinom sredstva za uklanjanje kamenca. Ne zatvarajte parni kotao.
- Ostavite da otopina sredstva za uklanjanje kamenca djeluje oko 8 sati.
- Do kraja ispraznite otopinu sredstva za uklanjanje kamenca iz parnog kotla.
- Po potrebi ponovite postupak uklanjanja kamenca.
- Parni kotao 2 - 3 puta isperite hladnom vodom, kako biste uklonili sve ostatke otopine sredstva za uklanjanje kamenca.
- Do kraja ispraznite vodu iz parnog kotla.
- Osušite prihvatni držač za priključni strujni kabel.
- Zatvarač za održavanje zavrnite pomoću produžne cijevi.

### Njega pribora

(pribor - ovisno o sadržaju isporuke)

#### Napomena

Krpa za pranje poda i prevlaka za ručni nastavak pretходно su oprane i mogu se odmah upotrijebiti za rad s uređajem. Krpe od mikrovlakana nisu namijenjene za sušenje u sušilici rublja.

#### Napomena

Za pranje krpa pridržavajte se napomena na etiketi za održavanje. Ne upotrebjavajte omekšivač, kako bi krpe mogle dobro upijati prljavštinu.

- Krpe za pranje poda i prevlake perite pri maksimalno 60 °C u perilici rublja.

## Otklanjanje smetnji

Smetnje često imaju jednostavne uzroke koje možete sami ukloniti uz pomoć pregleda u nastavku. Ako niste sigurni ili ako smetnje nisu ovdje navedene obratite se ovlaštenoj servisnoj službi.

#### △ UPOZORENJE

#### Opasnost od strujnog udara i opeklinja

Uklanjanje smetnji opasno je sve dok je uređaj priključen na strujnu mrežu ili ako se još nije ohladio.

Izvučite strujni utikač.

Ostavite uređaj da se ohladi.

## Indikator nedostatka vode treperi crveno i oglašava se zvučni signal

Nema vode u spremniku.

- Napunite spremnik za vodu do oznake „MAX”.

## Indikator nedostatka vode svijetli crveno

Nema vode u parnom kotlu. Aktivirala se zaštita od pregrijavanja pumpe.

1. Isključite uređaj, vidi poglavlje Isključivanje uređaja.
  2. Napunite spremnik za vodu.
  3. Uključite uređaj, vidi poglavlje Uključivanje uređaja.
- Spremnik za vodu nije pravilno umetnut ili na njemu ima naslaga kamenca.

1. Izvadite spremnik za vodu.
2. Ispirite spremnik za vodu.
3. Umetnite spremnik za vodu i pritisnite prema dolje dok se ne uglati.

## Poluga za paru ne može se pritisnuti

Poluga za paru osigurana je zaštitom za djecu.

- Zaštitu za djecu (biračka sklopka za količinu pare) postavite prema naprijed.  
Poluga za paru je deblokirana.

## Dugo vrijeme zagrijavanja

Na parnom kotlu se nalaze naslage kamenca.

- Uklonite kamenac iz parnog kotla.

## Jako istjecanje vode

Na parnom kotlu se nalaze naslage kamenca.

- Uklonite kamenac iz parnog kotla.

## Parno glačalo „pljučka” vodu

- Regulator temperature postavite na stupanj ●●● .
- Ispirite parni kotao parnog čistača ili uklonite kamenac iz njega, vidi poglavlje Uklanjanje kamenca iz parnog kotla.

## Nakon stanki u glačanju iz parnog glačala izlaze kapljice vode

Kod duljih stanki u glačanju može doći do kondenzacije pare u vodu pare.

- Nakon stanki u glačanju mlaz pare usmjerite na krpu, sve dok para ne počne ravnomjerno izlaziti.

## Tehnički podaci

### Električni priključak

Napon	V	220-240
Faza	~	1
Frekvencija	Hz	50-60
Vrsta zaštite		IPX4
Klasa zaštite		I

### Podaci o snazi

Ogrjevna snaga	W	2000
Ogrjevna snaga glačala	W	700
Maksimalni radni tlak	MPa	0,35
Vrijeme zagrijavanja	minute	4
Trajno parenje	g/min	50
Maksimalni mlaz pare	g/min	110

### Količina punjenja

Spremnik za vodu	l	0,8
Parni kotao	l	0,5

### Dimenzije i težine

Težina (bez pribora)	kg	4,1
Duljina	mm	350
Širina	mm	280

Visina	mm	270
--------	----	-----

Pridržano pravo na tehničke izmjene.

## Sadržaj

Opšte napomene	136
Namenska upotreba	136
Zaštita životne sredine	136
Pribor i rezervni delovi	136
Obim isporuke	136
Garancija	137
Sigurnosni uređaji	137
Opis uređaja	137
Montaža	138
Rad	138
Važne instrukcije za primenu	139
Upotreba pribora	139
Nega i održavanje	141
Pomoć kod smetnji	142
Tehnički podaci	142

## Opšte napomene



Pre prve upotrebe uređaja pročitajte ovo originalno uputstvo za rad i priložene sigurnosne napomene. Postupajte

prema njima.

Sačuvajte obe knjižice za kasniju upotrebu ili za sledećeg vlasnika.

## Namenska upotreba

Uređaj koristite isključivo za privatno domaćinstvo.

Uređaj je namenjen za čišćenje parom i može da se koristi sa odgovarajućim priborom, kao što je opisano u ovom uputstvu za rad. Nisu potrebni deterdženti.

Obratite pažnju na sigurnosne napomene.

## Zaštita životne sredine



Ambalaža može da se reciklira. Pakovanja odložite u otpad na ekološki način.



Električni i elektronski uređaji sadrže dragocene materijale koji se mogu reciklirati, a često i sastavne delove kao što su baterije, akumulatori ili ulje koji, u slučaju pogrešnog rukovanja ili

pogrešnog odlaganja u otpad mogu da predstavljaju potencijalnu opasnost za zdravlje ljudi i životnu sredinu. Međutim, ovi sastavni delovi su neophodni za pravilan rad uređaja. Uređaji označeni ovim simbolom ne smeju da se odlažu u kućni otpad.

## Napomene o sastojcima (REACH)

Aktuelne informacije o sastojcima možete pronaći na: [www.kaercher.de/REACH](http://www.kaercher.de/REACH)

## Pribor i rezervni delovi

Koristite samo originalni pribor i originalne rezervne delove pošto oni garantuju bezbedan rad i rad bez smetnji na uređaju.

Informacije o priboru i rezervnim delovima možete pronaći na [www.kaercher.com](http://www.kaercher.com).

## Obim isporuke

Obim isporuke uređaja je prikazan na pakovanju. Prilikom otpakivanja proverite da li je sadržaj potpun. Ukoliko nedostaje pribor ili u slučaju štete nastale prilikom transporta obavestite vašeg distributera.

## Garancija

U svakoj zemlji važe uslovi garancije koje je izdala naša nadležna distributivna organizacija. Bilo kakve smetnje na uređaju otklanjamo besplatno u garantnom roku, ukoliko je uzrok smetnje greška u materijalu ili proizvodnji. U slučaju koji podleže garanciji obratite se sa računom vašem distributeru ili narednoj ovlašćenoj lokaciji servisne službe.

(Adresu vidi na poledini)

## Sigurnosni uređaji

### ⚠ OPREZ



**Sigurnosni uređaji koji ne postoje ili su izmenjeni**

Sigurnosni uređaji služe za vašu zaštitu.

Nikada nemojte menjati ili zaobilaziti sigurnosne uređaje.

### Simboli na uređaju

(u zavisnosti od tipa uređaja)

	Opasnost od opekotina, površina uređaja postaje vruća tokom rada
	Opasnost od opekotina usled pare
	Pročitati uputstvo za rad

### Regulator pritiska

Regulator pritiska održava pritisak u parnom kotlu tokom rada po mogućnosti konstantnim. Grejanje se isključuje prilikom dostizanja maksimalnog radnog pritiska u parnom kotlu, a ponovo se uključuje u slučaju pada pritiska u parnom kotlu kao posledica trošenja pare.

### Sigurnosni termostat

Sigurnosni termostat sprečava pregrevanje uređaja. Ako dođe do ispada u radu regulatora pritiska i termostata kotla, te ako se uređaj pregreje, sigurnosni termostat isključuje uređaj. Za resetovanje sigurnosnog termostata obratite se nadležnoj servisnoj službi kompanije KÄRCHER.

### Termostat kotla

Termostat kotla u slučaju greške isključuje grejanje, npr. kada nema vode u parnom kotlu i kada temperatura u parnom kotlu raste.

Čim dopunite vodu, uređaj je ponovo spreman za upotrebu.

### Zatvarač za održavanje

Zatvarač za održavanje zatvara parni kotao od pritiska pare koji se stvara. Zatvarač za održavanje je istovremeno i ventil natpritisaka. Ako je regulator pritiska u kvaru i u parnom kotlu dođe do povećanja pritiska pare, onda se otvara ventil natpritisaka i para izlazi napolje preko zatvarača za održavanje.

Pre ponovnog uključivanja uređaja obratite se nadležnoj servisnoj službi kompanije KÄRCHER.

### Opis uređaja

U ovom uputstvu za rad je opisana maksimalna oprema. U zavisnosti od modela postoje razlike u obimu isporuke (pogledati pakovanje).

**Slike vidi na stranici sa grafikama**

**Slika A**

① Utičnica uređaja sa poklopcem

- ② Rezervoar za vodu
- ③ Otvor za punjenje na rezervoaru za vodu
- ④ Prekidač - Uključeno
- ⑤ Prekidač - Isključeno
- ⑥ Indikator (zeleni) - grejanje
- ⑦ Indikator (crveni) - nedostatak vode
- ⑧ Ručka za nošenje
- ⑨ Držač za pribor
- ⑩ Držač za pribor
- ⑪ Zatvarač za održavanje
- ⑫ Prihvatni držač za strujni priključni kabl
- ⑬ Držač za odlaganje podnog nastavka
- ⑭ Strujni priključni kabl sa strujnim utikačem
- ⑮ Točkovi (2 komada)
- ⑯ Upravljački točiči
- ⑰ Parni pištolj
- ⑱ Poluga za paru
- ⑲ Taster za deblokadu
- ⑳ Izborni prekidač za količinu pare (sa zaštitom za decu)
- ㉑ Parno crevo
- ㉒ Parni utikač
- ㉓ Uska mlaznica
- ㉔ Okrugla četka (mala)
- ㉕ \*\*Visokoučinska mlaznica
- ㉖ \*\*Okrugla četka (velika)
- ㉗ Ručna mlaznica
- ㉘ Navlaka od mikrovlakana za ručnu mlaznicu
- ㉙ Produžne cevi (2 komada)
- ㉚ Taster za deblokadu
- ㉛ Podni nastavak
- ㉜ Čičak spoj
- ㉝ Krpa od mikrovlakana za pod (1 komad)
- ㉞ \*\*Krpa od mikrovlakana za pod (2 komada)
- ㉟ \*\*Kližač za tepihe
- ㊱ Sredstvo za uklanjanje kamenca
- ㊲ Pegla na paru pod pritiskom
- ㊳ Indikator (narandžasti) - grejanje
- ㊴ Prekidač pare (gore)
- ㊵ Bravica za prekidač pare
- ㊶ Prekidač pare (dole)
- ㊷ Regulator temperature
- ㊸ Parni utikač

\*\* SC 4 EasyFix Premium Iron

## Montaža

### Montaža pribora

- Utaknuti i uglaviti upravljački točkić i točkove.  
**Slika B**
- Otvoriti poklopac utikača uređaja.  
**Slika E**
- Utaknuti parni utikač u utikač uređaja sve dok parni utikač čujno ne nalegne.  
**Slika E**
- Otvoreni kraj pribora gurnuti na parni pištolj sve dok ne nalegne taster za deblokadu parnog pištolja.  
**Slika J**
- Otvoreni kraj pribora gurnuti na usku mlaznicu.  
**Slika K**
- Produžne cevi povezati sa parnim pištoljem.
  1. produžnu cev gurnuti na parni pištolj sve dok ne nalegne taster za deblokadu parnog pištolja. Spojna cev je povezana.
  2. produžnu cev gurnuti na 1. produžnu cev. Spojne cevi su povezane.**Slika L**
- Pribor i/ili podni nastavak gurnuti na slobodni kraj produžne cevi.  
**Slika M**  
Pribor je povezan.

### Odvajanje pribora

- Izborni prekidač za količinu pare gurnuti unazad. Poluga za paru je blokirana.
- Pritisnuti poklopac utikača uređaja prema dole i izvuci parni utikač iz utikača uređaja.
- Pritisnuti taster za deblokadu i razdvojiti delove.  
**Slika R**

## Rad

### Punjenje vode

Rezervoar za vodu može u svakom trenutku da se skine u svrhu punjenja ili da se napuni direktno na uređaju.

#### PAŽNJA

#### Oštećenja na uređaju

Usled neodgovarajuće vode mogu da se začepi mlaznice odn. pokazivač nivoa vode može da se ošteti. Nemojte sipati čistu destilovanu vodu. Koristite maksimalno 50 % destilovane vode pomešane sa običnom vodom.

Naspite kondenzovanu vodu iz sušilice za veš.

Nemojte sipati sakupljenu kišnicu.

Nemojte sipati deterdžente ili druge dodatke (npr. mirisi).

#### Skidanje rezervoara za vodu u svrhu punjenja

- Rezervoar za vodu povući uspravno prema gore.  
**Slika C**
- Rezervoar za vodu napuniti uspravno običnom vodom ili mešavinom obične vode i maksimalno 50 % destilovane vode sve do oznake „MAX“.
- Postaviti rezervoar za vodu i pritisnuti prema dole sve dok ne nalegne.

#### Punjenje rezervoara za vodu direktno na uređaju

- Običnu vodu ili mešavinu obične vode i maksimalno 50 % destilovane vode napuniti iz posude u otvor za punjenje na rezervoaru za vodu sve do oznake „MAX“.  
**Slika D**

## Uključivanje uređaja

### Napomena

Ako u parnom kotlu nema nikako ili nedovoljno vode, pokreće se pumpa za vodu i transportuje vodu iz rezervoara za vodu u parni kotao. Postupak punjenja može da potraje nekoliko minuta.

### Napomena

Uređaj na svakih 60 sekundi kratkotrajno zatvara ventil, pri čemu se može čuti tiho škljocanje. Zatvaranje sprečava eventualno blokiranje ventila. Na ovaj način se ne utiče na ispušt pare.

- Postaviti uređaj na stabilnu podlogu.
- Strujni utikač utaknuti u utičnicu.

### Slika F

- Pritisnuti prekidač-uključeno. Treperi zeleni indikator-grejanje.

### Slika G

- Sačekati dok zeleni indikator-grejanje ne svetli trajno.

### Slika H



- Pritisnuti polugu za paru.

### Slika I

Para ističe.

### Regulacija količine pare

Pomoću izbornog prekidača za količinu pare se reguliše količina pare koja ističe. Izborni prekidač ima 3 položaja:

	Maksimalna količina pare
	Snižena količina pare
	Bez pare - zaštita za decu <b>Napomena</b> <i>U ovom položaju ne može da se aktivira poluga za paru.</i>

- Izborni prekidač za količinu pare postaviti na potrebnu količinu pare.
- Pritisnuti polugu za paru.
- Pre početka čišćenja, usmeriti parni pištolj na krpu sve dok para ne bude ravnomerno isticala.

### Dopunjavanje vode

U slučaju nedostatka vode indikator-nedostatak vode treperi crveno i oglašava se signalni zvuk.

### Napomena

Pumpa za vodu dopunjava parni kotao u intervalima. Ako je punjenje uspešno, gasi se crveni indikator-nedostatak vode.

### Napomena

Ako u parnom kotlu nema nikako ili nedovoljno vode, pokreće se pumpa za vodu i transportuje vodu iz rezervoara za vodu u parni kotao. Postupak punjenja može da potraje nekoliko minuta.

#### PAŽNJA

#### Oštećenja na uređaju

Usled neodgovarajuće vode mogu da se začepi mlaznice odn. pokazivač nivoa vode može da se ošteti. Nemojte sipati čistu destilovanu vodu. Koristite maksimalno 50 % destilovane vode pomešane sa običnom vodom.

Naspite kondenzovanu vodu iz sušilice za veš.

Nemojte sipati sakupljenu kišnicu.

Nemojte sipati deterdžente ili druge dodatke (npr. mirisi).

1. Rezervoar za vodu napuniti običnom vodom ili mešavinom obične vode i maksimalno 50 % destilovane vode sve do oznake „MAX“.  
Uređaj je spreman za upotrebu.

### Isključivanje uređaja

1. Pritisnuti prekidač-isključeno.  
**Slika P**  
Uređaj je isključen.
2. Pritisnuti polugu za paru sve dok para ne prestane izlaziti.  
**Slika Q**  
Parni kotao nije pod pritiskom.
3. Zaštitu za decu (izborni prekidač za količinu pare) postaviti unazad.  
Poluga za paru je blokirana.
4. Pritisnuti utičnicu uređaja prema dole i izvući parni utikač iz utičnice uređaja.
5. Strujni utikač izvući iz utičnice.
6. Isprazniti rezervoar za vodu.

### Ispranje parnog kotla

Parni kotao uređaja isprati najkasnije nakon svakog 10. punjenja rezervoara.

1. Isključivanje uređaja, pogledati poglavlje Isključivanje uređaja.
2. Ostaviti uređaj da se ohladi.
3. Isprazniti rezervoar za vodu.
4. Izvaditi pribor iz držača pribora.
5. Otvoriti zatvarač za održavanje. U tu svrhu otvoreni kraj produžne cevi postaviti na zatvarač za održavanje, uglaviti u vodicu i zaviti.

#### Slika U

6. Parni kotao napuniti vodom i snažno zakrenuti. Na taj način se uklanjaju preostale naslage kamenca koje su se nataložile na dnu parnog kotla.
7. Isprazniti u potpunosti vodu iz parnog kotla.

#### Slika V

### Čuvanje uređaja

1. Produžne cevi utaknuti uvelik držače za pribor.
2. Ručnu mlaznicu i usku mlaznicu postaviti na po 1 produžnu cev.
3. Pričvrstiti veliku okruglu četku na usku mlaznicu.
4. Malu okruglu četku i mlaznice utaknuti u središnji držač za pribor.
5. Podni nastavak zakačiti u držač za odlaganje.

#### Slika S

6. Parno crevo obaviti oko produžnih cevi i utaknuti parni pištolj u podni nastavak.

#### Slika T

7. Mrežni kabl obaviti oko produžnih cevi.
8. Mrežni kabl utaknuti u odeljak za pribor.
9. Uređaj skladištiti na suvom mestu zaštićenom od mraza.

## Važne instrukcije za primenu

### Čišćenje podnih površina

Preporučujemo da se pod, pre upotrebe uređaja, pomete ili usisa. Na taj način se sa poda uklanjaju nečistoće i čestice još pre početka vlažnog čišćenja.

### Osvežavanje tekstilnih površina

Pre tretmana uređajem uvek ispitati postojanost tekstila na nekom skrivenom mestu: tekstil izložiti pari, ostaviti da se osuši, a zatim proveriti da li je došlo do promena po pitanju boje i oblika.

## Čišćenje premazanih ili lakiranih površina

### PAŽNJA

#### Oštećene površine

Para može da odvoji vosak, polituru za nameštaj, plastične obloge ili boju i lepak sa ivica. Nemojte usmeravati paru na zalepljene ivice, jer može doći do odvajanja lepka.

Nemojte koristiti uređaj za čišćenje nezapečaćenih drvenih ili parketnih podova.

Nemojte koristiti uređaj za čišćenje lakiranih površina ili površina sa plastičnim oblogama, kao npr. kuhinjski ili stambeni nameštaj, vrata ili parket.

1. Za čišćenje ovih površina krpu kratko izložiti pari i obrisati njome preko površine.

### Čišćenje staklenih površina

### PAŽNJA

#### Pucanje stakla i oštećena površina

Para može da ošteti zapečaćena mesta na okviru prozora i pri niskim spoljašnjim temperaturama može da dovede do zatezanja na površini prozorskog okna i, time, do pucanja stakla.

Nemojte usmeravati paru na zapečaćena mesta na okviru prozora.

Zagrejati prozorska okna pri niskim spoljašnjim temperaturama tako što će se celokupna staklena površina izložiti blagom dejstvu pare.

- Prozor očistiti pomoću ručnog nastavka i navlake. Za skidanje vode koristiti gumu za brisanje prozora ili prebrisati površine suvom krpom.

## Upotreba pribora

### Parni pištolj

Parni pištolj može da se koristi bez pribora za sledeća područja primene:

- Za otklanjanje malih nabora na obešenim odevnim predmetima: odevni predmet izložiti pari sa udaljenosti od 10-20 cm.
- Za vlažno brisanje prašine: krpu kratko izložiti pari i obrisati njome preko nameštaja.

### Uska mlaznica

Uska mlaznica je pogodna za čišćenje teško pristupačnih mesta, fuga, armatura, odvoda, lavaboa, WC-a, žaluzina ili grejnih tela. Što je uska mlaznica bliža zaprljanom mestu, to je veća efikasnost čišćenja, jer su temperatura i količina pare na izlazu mlaznice najveći. Velike naslage kamenca mogu da se tretiraju odgovarajućim deterdžentom pre čišćenja parom. Ostaviti deterdžent da deluje oko 5 minuta i nakon toga izložiti dejstvu pare.

1. Usku mlaznicu gurnuti na parni pištolj.

#### Slika J

### Okrugla četka (mala)

Mala okrugla četka je pogodna za čišćenje tvrdokornih nečistoća. Četkanjem se tvrdokorne nečistoće mogu lakše ukloniti.

### PAŽNJA

#### Oštećene površine

Četka može da izgrebe osetljivije površine.

Nije pogodna za čišćenje osetljivih površina.

1. Montirati malu okruglu četku na usku mlaznicu.

#### Slika K

### Okrugla četka (velika)

Velika okrugla četka je pogodna za čišćenje velikih zaobljenih površina, npr. Lavaboa, tuš-kadi, kadi za kupanje, kuhinjskih sudopera.

## PAŽNJA

### Oštećene površine

Četka može da izgrebe osetljive površine.

Nije pogodna za čišćenje osetljivih površina.

1. Montirati veliku okruglu četku na usku mlaznicu.

#### Slika K

### Visokoeffikasna mlaznica

Visokoeffikasna mlaznica je pogodna za čišćenje tvrdokornih nečistoća, izduvavanje iz čoškova, fuga, itd.

1. Visokoeffikasnu mlaznicu montirati, u skladu sa okruglom četkom, na usku mlaznicu.

#### Slika K

### Ručna mlaznica

Ručna mlaznica je pogodna za čišćenje malih površina koje mogu da se peru, tuš-kabina i ogledala.

1. Ručnu mlaznicu u skladu sa uskom mlaznicom gurnuti na parni pištolj.

#### Slika J

2. Skinuti navlaku sa ručne mlaznice.

### Podni nastavak

Podni nastavak je pogodan za čišćenje zidnih i podnih obloga koje mogu da se peru, npr. kameni podovi, pločice i podovi od PVC-a.

## PAŽNJA

### Oštećenja usled delovanja pare

Toplota i preterana vlaga mogu da dovedu do oštećenja. Proverite pre upotrebe otpornost na toplotu i delovanje pare na nekom neupadljivom mestu sa najmanjom količinom pare.

#### Napomena

Ostaci deterdženta ili emulzija za negu na površinama koje se trebaju očistiti mogu kod čišćenja parom dovesti do stvaranja klizave površine, koja, međutim, kod višestruke upotrebe nestaje.

Preporučujemo da se pod, pre upotrebe uređaja, pomete ili usisa. Na taj način se sa poda uklanjaju nečistoće i čestice još pre početka vlažnog čišćenja. Na izrazito zaprljanim površinama raditi polako kako bi para mogla duže da deluje.

1. Produžne cevi povezati sa parnim pištoljem.

#### Slika L

2. Podni nastavak gurnuti na produžnu cev.

#### Slika M

3. Krpu za pranje poda pričvrstiti na podni nastavak.

a Krpu za pranje poda sa čičak trakama prema gore staviti na pod.

b Uz blago pritisakanje, podni nastavak staviti na krpu za pranje poda.

#### Slika N

Krpa za pranje poda samostalno prijanja na podni nastavak zahvaljujući čičak pričvršćenju.

### Skidanje krpe za pranje poda

1. Staviti nogu na ušicu krpe za pranje poda i podići podni nastavak prema gore.

#### Slika N

#### Napomena

Na početku je čičak traka krpe za pranje poda još uvek veoma čvrsta i teško se skida sa podnog nastavka. Nakon višestruke upotrebe i pranja krpe za pranje poda, traka može lako da se skine sa podnog nastavka i dostigla je optimalno prijanjanje.

### Odlaganje podnog nastavka

1. U slučaju prekida rada, podni nastavak zakačiti u držač za odlaganje.

#### Slika S

## Klizač za tepihe

Pomoću klizača za tepihe mogu da se osveže tepisi.

## PAŽNJA

### Oštećenja na na klizaču za tepihe i tepihu

Nečistoće na klizaču za tepihe, kao i toplota i vlaga mogu dovesti do oštećenja tepiha.

Osim toga, proverite pre upotrebe otpornost na toplotu i delovanje pare na tepih na nekom neupadljivom mestu sa najmanjom količinom pare.

Obratite pažnju na napomene za čišćenje proizvođača tepiha.

Postarajte se da tepih bude usisan i da budu uklonjene mrlje pre primene klizača za tepihe.

Pre upotrebe, a nakon prekida u radu uklonite moguću nagomilanu vodu (kondenzat) u uređaju isparavanjem u odvod (bez krpe za pranje poda/sa priborom).

Koristite klizač za tepihe samo sa krpom za pranje poda na podnom nastavku.

Prilikom upotrebe klizača za tepihe koristite čišćenje parom samo sa niskim nivoom pare.

Ne usmeravajte paru kontinuirano na isto mesto (maksimalno 5 sekundi) da biste izbegli veliko vlaženje i rizik od oštećenja usled dejstva temperature.

Nemojte koristiti klizač za tepihe na čupavim tepisima.

### Pričvršćivanje podnog nastavka na klizač za tepihe

1. Pričvrstiti krpu za pranje podova na podni nastavak, pogledati poglavlje Podni nastavak.

#### Slika N

2. Podni nastavak pod blagim pritiskom uvesti u klizač za tepihe i pustiti da nalegne.

#### Slika O

3. Započeti čišćenje tepiha.

### Skidanje klizača za tepihe sa podnog nastavka

#### ⚠ OPREZ

#### Opekotine na nozi

Klizač za tepihe može da se zagreje prilikom isparavanja.

Klizač za tepihe nemojte koristiti i skidati bosih nogu ili u otvorenim sandalama.

Klizač za tepihe koristiti i skidati samo u odgovarajućoj obući.

1. Ušicu klizača za tepihe gurnuti prema dole vrhom cipele.

2. Podni nastavak podići prema gore.

#### Slika O

### Pegla pod pritiskom pare

#### Napomena

Preporučujemo korišćenje stola za peglanje sa aktivnim usisavanjem pare kompanije KÄRCHER. Ovaj sto za peglanje je optimalno prilagođen uređaju koji ste kupili. On olakšava i ubrzava postupak peglanja. Korišćeni sto za peglanje u svakom slučaju treba da raspolaze paropropusnom, rešetkastom podlogom za peglanje.

1. Pobrinuti se da se u parnom kotlu paročistača nalazi obična voda ili mešavina obične vode i maks. 50 % destilovane vode.

2. Utaknuti parni utikač pegle u utičnicu uređaja sve dok čujno ne nalegne.

Prikaz - pegla trajno svetli zeleno.

3. Pustiti paročistač u pogon, pogledati poglavlje Uključivanje uređaja.

4. Sačekati dok paročistač ne bude spreman za upotrebu.



## Peglanje pod parom

Svi tekstilni materijali mogu da se peglaju sa parom. Osetljive materijale ili one sa printom peglati sa unutrašnje strane odn. prema smernicama proizvođača.

### PAŽNJA

#### Oštećenja na odevnim komadima

Neuvažavanje smernica za peglanje na odevnom komadu može da dovede do oštećenja.

Obratiti pažnju na smernice za peglanje na odevnom komadu.

#### Napomena

Za osetljive tekstilne materijale preporučujemo korišćenje neprianjajuće ploče pegle BE 6006 kompanije KÄRCHER.

#### Napomena

Ploča pegle mora da bude vruća kako ne bi došlo do kondenzacije pare na ploči i kako para ne bi kapala na veš za peglanje.

Za parenje zavesa, haljina, itd. pegla može da se drži u uspravnom položaju.

1. Regulator temperature na pegli podesiti unutar označenog područja (●● /MAX).  
Čim se ugasi narandžasti indikator-grejanje na pegli, može da se počne sa peglanjem.
2. Aktivirati prekidač za paru (gore) ili prekidač za paru (dole).
  - **Intervalno parenje:** Pritisnuti prekidač za paru. Para ističe, sve dok se prekidač pritiska.
  - **Trajno parenje:** Bravicu za prekidač pare gurnuti unazad sve dok ne nalegne. Para trajno ističe. Za popuštanje bravicu pritisnuti prema napred.
3. Pre početka peglanja i nakon prekida u peglanju, usmeriti parni pištolj na krpu sve dok para ne bude ravnomerno isticala.

## Suvo peglanje

### PAŽNJA

#### Oštećenja na uređaju

Nedostatak vode u parnom kotlu dovodi do oštećenja na uređaju.

Postarajte se da u parnom kotlu ima vode.

### PAŽNJA

#### Oštećenja na odevnim komadima

Neuvažavanje smernica za peglanje na odevnom komadu može da dovede do oštećenja.

Obratiti pažnju na smernice za peglanje na odevnom komadu.

1. Regulator temperature na pegli podesiti u skladu sa odevnim komadom.

●	Sintetika
●●	Vuna, svila
●●●	Pamuk, lan

2. Sačekati dok se ugasi indikator-grejanje na pegli. Pegla je spremna za postupak peglanja.

## Nega i održavanje

### Uklanjanje kamenca iz parnog kotla

#### Napomena

Obzirom da se u uređaju nakuplja kamenac, preporučujemo da izvršite uklanjanje kamenca iz uređaja u skladu sa brojem punjenja rezervoara za vodu navedenom u tabeli (PR=punjenje rezervoara).

Područje tvrdoće vode	°dH	mmol/l	PR
I meko	0-7	0-1,3	100
II srednje	7-14	1,3-2,5	90
III tvrdo	14-21	2,5-3,8	75
IV izrazito tvrdo	>21	>3,8	50

#### Napomena

Odbor za vodoprivredu ili gradsko komunalno preduzeće može dati informacije o tvrdoći obične vode.

### PAŽNJA

#### Oštećene površine

Rastvor sredstva za uklanjanje kamenca može oštetiti osetljive površine.

Uređaj pažljivo puniti ili prazniti.

1. Isključiti uređaj, vidi poglavlje Isključivanje uređaja.
2. Ostaviti uređaj da se ohladi.
3. Isprazniti rezervoar za vodu.
4. Izvaditi pribor iz držača pribora.
5. Otvoriti zatvarač za održavanje. U tu svrhu otvoreni kraj produžne cevi postaviti na zatvarač za održavanje, uglativši u vodiču i zaviti.

#### Slika U

6. Isprazniti u potpunosti vodu iz parnog kotla.

### PAŽNJA

#### Oštećenja uređaja usled sredstva za uklanjanje kamenca

Neodgovarajuće sredstvo za uklanjanje kamenca, kao i pogrešno doziranje sredstva za uklanjanje kamenca mogu oštetiti uređaj.

Koristiti isključivo sredstvo za uklanjanje kamenca kompanije KÄRCHER.

Koristiti 1 jedinicu za doziranje sredstva za uklanjanje kamenca na 0,5 l vode.

7. Rastvor sredstva za uklanjanje kamenca odrediti u skladu sa podacima na sredstvu za uklanjanje kamenca.
8. Sipati sredstvo za uklanjanje kamenca u parni kotao. Ne zatvarati parni kotao.
9. Ostaviti rastvor sredstva za uklanjanje kamenca da deluje oko 8 sati.
10. Isprazniti u potpunosti rastvor sredstva za uklanjanje kamenca iz parnog kotla.
11. Po potrebi, ponoviti postupak uklanjanja kamenca.
12. Parni kotao isprati 2-3 puta hladnom vodom kako bi se uklonili svi ostaci rastvora za uklanjanje kamenca.
13. Isprazniti u potpunosti vodu iz parnog kotla.
14. Osušiti prihvatni držač za strujni priključni kabl.
15. Zatvarač za održavanje zatvoriti pomoću produžne cevi.

## Nega pribora

(pribor - u zavisnosti od obima isporuke)

#### Napomena

Krpa za pranje poda i navlaka za ručni nastavak su prethodno oprani i odmah mogu da se koriste za rad sa uređajem. Krpe od mikrovlakana nisu pogodne za sušać.

#### Napomena

Prilikom pranja krpa obratiti pažnju na napomene na etiketi za pranje. Nemojte upotrebljavati omekšivače da bi krpe dobro upijale prljavštinu.

1. Krpe za pranje poda i navlake prati u mašini za pranje na maksimalnoj temperaturi od 60 °C.

## Помощ код сметнји

Сметнје обично имају једноставне узроке које можете самостално да отклоните уз помоћ следећег прегледа. У случају недомислице или сметнји које нису овде наведене, обратите се овлашћеној сервисној служби.

### ▲ УПОЗОРЕЊЕ

#### Опасност од струјног удара и опекотина

Све док је уређај прикључен на струјну мрежу или се није охладно, откланјање сметнји је опасно.

Извучите струјни утикач.

Оставите уређај да се охлади.

#### Индикатор-недостатак воде трепери црвено и оглашава се сигнални звук

Нема воде у резервоару.

- Резервоар за воду напунити до ознаке „MAX“.

#### Индикатор-недостатак воде светли црвено

Нема воде у парном котлу. Активирала се заштита од прегревања пумпе.

1. Искључивање уређаја, погледати поглавље Искључивање уређаја.
2. Напунити резервоар за воду.
3. Укључивање уређаја, погледати поглавље Укључивање уређаја.

Резервоар за воду није правилно постављен или је дошло до накопљања каменца.

1. Скинути резервоар за воду.
2. Испрати резервоар за воду.
3. Поставити резервоар за воду и притиснути према доле све док не налегне.

#### Poluga за paru не може да се притисне

Poluga за paru је обезбеђена заштитом за decu.

- Заштиту за decu (изборни прекидач за количину pare) поставити напред.
- Poluga за paru је деблокирана.

#### Dugačko vreme zagrevanja

У парном котлу има каменца.

- Уклонити каменца из парног котла.

#### Veliko iznošenje vode

У парном котлу има каменца.

- Уклонити каменца из парног котла.

#### Pegla pod pritiskom pare „pljuje“ vodu

- Regulator temperature podesiti на stepen ●●●
- Parni kotao parocistača испрати или уклонити каменца, погледати поглавље Укланјање каменца из парног котла.

#### Nakon prekida u peglanju ističu kapi vode из pegle pod pritiskom pare.

Код дузих прекида у peglanju, para може да кондезује у воду pare.

- Након прекида у peglanju, усмерити парни пиштољ на крпу све док пара не буде равномерно истала.

## Технички подаци

### Električni priključak

Напон	V	220-240
Фаза	~	1
Фреквенција	Hz	50-60
Врста заштите		IPX4
Класа заштите		I

### Podaci о snazi

Snaga grejanja	W	2000
Snaga grejanja pegle	W	700
Maksimalni radni pritisak	MPa	0,35

Време загревања	минута	4
Трајно parenje	g/min	50
Maksimalni mlaz pare	g/min	110
<b>Кoličina punjenja</b>		
Резервоар за воду	l	0,8
Парни котло	l	0,5
<b>Димензије и тежине</b>		
Тежина (без прибора)	kg	4,1
Дужина	mm	350
Ширина	mm	280
Висина	mm	270

Задржано право на техничке промене.

## Съдържание

Общи указания	142
Употреба по предназначение	142
Заштита на околната среда	142
Аксесоари и резервни части	143
Обхват на доставка	143
Гаранција	143
Предпазни устройства	143
Описание на уреда	143
Монтаж	144
Експлоатация	144
Важни указания за употреба	145
Използване на принадлежностите	146
Грижа и поддръжка	148
Помощ при неизправности	148
Технически данни	149

## Общи указания



Преди првото използване на уреда прочетете това оригинално упътване за работа и приложените указания за безопасност. Действайте според тях. Запазете двете книжки, за да ги използвате по-късно или за евентуален следващ собственик.

## Употреба по предназначение

Използвайте уреда само в частно домакинство. Уредът е предназначен за почистване с пара и може да се използва с подходящи принадлежности, както е описано в това упътване за работа. Не са необходими почистващи препарати. Спазвайте указанията за безопасност.

## Заштита на околната среда



Опаковъчните материали подлежат на рециклиране. Моля, изхвърляйте опаковките по съобразен с околната среда начин.



Електрическите и електронните уреди съдържат ценни материали, подлежащи на рециклиране, а често и съставни части, напр. батерии, акумулаторни батерии или масло, които при неправилно боравене или изхвърляне могат да представляват потенциална опасност за човешкото здраве и за околната среда. За правилното функциониране на уреда все пак тези съставни части са необходими. Обозначените с този символ уреди не трябва да бъдат изхвърляни заедно с битовите отпадъци.

## Указания за съставни вещества (REACH)

Актуална информация относно съставни вещества можете да намерите тук: [www.kaercher.de/REACH](http://www.kaercher.de/REACH)

## Акcesoари и резервни части

Използвайте само оригинални акcesoари и оригинални резервни части, по този начин осигурявате безопасната и безпроблемна експлоатация на уреда.

Информация относно акcesoари и резервни части ще намерите тук: [www.kaercher.com](http://www.kaercher.com).

## Обхват на доставка

Обхватът на доставката на уреда е изобразен върху опаковката. При разопаковане проверете съдържанието за цялост. При липсващи акcesoари или при транспортни щети, моля, обърнете се към Вашия дистрибутор.

## Гаранция

Във всяка държава са валидни издадените от нашия оторизиран дистрибутор гаранционни условия. Евентуални повреди на Вашия уред ще отстраним в рамките на гаранционния срок безплатно, ако се касае за дефект в материалите или производствен дефект. В случай на предявяване на право на гаранция, се обърнете към Вашия дистрибутор или към най-близкия оторизиран сервис, като представите касовата бележка.

(Адрес, вж. задната страна)



## Предпазни устройства

### ⚠ ПРЕДПАЗЛИВОСТ

**Липсващи или променени предпазни устройства**  
Предпазните устройства служат за Вашата защита. Никога не променяйте или пренебрегвайте предпазни устройства.

### Символи върху уреда

(Според типа уред)

	Опасност от изгаряне, повърхността на уреда се нагорещява по време на работата
	Опасност от изгаряне от парата
	Прочетете упътването за работа

### Регулатор на налягането

Регулаторът на налягането поддържа налягането в пароструйния котел максимално постоянно по време на работата. Нагряването се изключва при достигане на максималното работно налягане в пароструйния котел и при спад на налягането в пароструйния котел вследствие на отделянето на пара се включва отново.

### Предпазен термостат

Предпазният термостат предотвратява прегряване на уреда. Ако регулаторът на налягането и котелният термостат откажат в случай на грешка и уредът прегрее, тогава предпазният термостат изключва уреда. За връщане в изходно положение на предпазния термостат се обърнете към оторизирания сервис на KÄRCHER.

## Котелен термостат

Котелният термостат изключва нагряването в случай на грешка, напр. когато в пароструйния котел няма вода и температурата в него се покачва. Когато се долее вода, уредът отново е готов за експлоатация.

## Ревизионно капаче

Ревизионното капаче затваря пароструйния котел срещу повишаване на налягането. Ревизионното капаче е същевременно и вентил за свръхналягане. Ако регулаторът на налягането е дефектен и налягането на парата в пароструйния котел се покачва, вентилът за свръхналягане се отваря и парата се отвежда навън през ревизионното капаче. Преди да пуснете отново уреда в експлоатация, се обърнете към оторизиран сервис на KÄRCHER.

## Описание на уреда

В това упътване за работа е описано максималното оборудване. В комплекта на доставката има разлики в зависимост от модела (вижте опаковката).

**Вижте изображенията на страницата с графики Фигура А**

- ① Контакт на уреда с капак
- ② Резервоар за вода
- ③ Отвор за пълнене, резервоар за вода
- ④ Прекъсвач – Вкл.
- ⑤ Прекъсвач – Изкл.
- ⑥ Контролна лампа (зелена) - Нагряване
- ⑦ Контролна лампа (червена) - Недостиг на вода
- ⑧ Дръжка за носене
- ⑨ Носач за принадлежности
- ⑩ Носач за принадлежности
- ⑪ Ревизионно капаче
- ⑫ Място за съхранение на захранващия кабел
- ⑬ Носач за паркиране за подовата дюза
- ⑭ Мрежов захранващ кабел с щепсел
- ⑮ Ходови колела (2 броя)
- ⑯ Водеща ролка
- ⑰ Пароструен пистолет
- ⑱ Лост за пара
- ⑲ Бутон за деблокиране
- ⑳ Прекъсвач за избор на количеството пара (със защита за деца)
- ㉑ Пароструен маркуч
- ㉒ Пароструен щепсел
- ㉓ Точкова струйна дюза
- ㉔ Кръгла четка (малка)
- ㉕ \*\*Силова дюза
- ㉖ \*\*Кръгла четка (голяма)
- ㉗ Ръчна дюза
- ㉘ Микрофибърно покритие на ръчната дюза

- 29 Удължителни тръби (2 броя)
- 30 Бутон за деблокиране
- 31 Подова дюза
- 32 Лепенка
- 33 Микрофибърна кърпа за под (1 брой)
- 34 \*\*Микрофибърна кърпа за под (2 броя)
- 35 \*\*Приставка за килими
- 36 Средство за почистване на котлен камък
- 37 Ютия с пара под налягане
- 38 Контролна лампа (оранжева) – Нагриване
- 39 Прекъсвач за пара (горе)
- 40 Блокировка на прекъсвача за пара
- 41 Прекъсвач за пара (долу)
- 42 Терморегулатор
- 43 Пароструен щепсел

\*\* SC 4 EasyFix Premium Iron

## Монтаж

### Монтиране на принадлежностите

1. Поставете водещата ролка и ходовите колела и ги фиксирайте.  
**Фигура В**
  2. Отворете капака на контакта на уреда.  
**Фигура Е**
  3. Пъхнете пароструйния щепсел в контакта на уреда, докато се чуе щракване.  
**Фигура Е**
  4. Поставете отворения край на принадлежността върху пароструйния пистолет и натиснете, докато щракне бутонът за деблокиране на пароструйния пистолет.  
**Фигура J**
  5. Поставете отворения край на принадлежността върху точковата струйна дюза.  
**Фигура К**
  6. Свържете удължителните тръби с пароструйния пистолет.
    - a Поставете първата удължителна тръба на пароструйния пистолет и натиснете, докато щракне бутонът за деблокиране на пароструйния пистолет.  
Съединителната тръба е свързана.
    - b Поставете втората удължителна тръба върху първата удължителна тръба.  
Съединителните тръби са свързани.
- Фигура L**
7. Поставете принадлежността и/или подовата дюза на свободния край на удължителната тръба.  
**Фигура М**  
Принадлежността е свързана.

### Демонтиране на принадлежност

1. Настройте прекъсвача за избор на количеството пара назад.  
Лостът за пара е блокиран.
2. Натиснете капака на контакта на уреда надолу и извадете пароструйния щепсел от контакта на уреда.

3. Натиснете бутона за деблокиране и извадете частите една от друга.

**Фигура R**

## Експлоатация

### Напълване с вода

Резервоарът за вода може да се свалва по всяко време за напълване или да се напълва директно на уреда.

#### **ВНИМАНИЕ**

#### **Повреди по уреда**

Неподходящата вода може да запуши дюзите, респ. да повреди индикацията за нивото на водата.

Не наливайте само дестилирана вода. Използвайте максимум 50 % дестилирана вода, смесена с вода от водопровода.

Не наливайте кондензна вода от сушилнята.

Не наливайте събрана дъждовна вода.

Не наливайте почистващи препарати или други добавки (напр. аромати).

#### Сваляне на резервоара за вода за напълване

1. Резервоарът за вода тръба да се издърпа отвесно нагоре.

**Фигура С**

2. При отвесно положение на резервоара за вода го напълнете до маркировката "MAX" с вода от водопровода или със смес от вода от водопровода и максимум 50 % дестилирана вода.

3. Поставете резервоара за вода и натиснете надолу, докато се фиксира.

#### Напълване на резервоара за вода директно на уреда

1. От съд налейте вода от водопровода или смес от вода от водопровода и максимум 50 % дестилирана вода в отвора за пълнене на резервоара за вода до маркировката "MAX".

**Фигура D**

### Включване на уреда

#### **Указание**

Ако в пароструйния котел няма вода или водата е съвсем малко, водната помпа се включва и изпомпва вода от резервоара за вода в пароструйния котел. Процесът на пълнене може да продължи няколко минути.



#### **Указание**

На всеки 60 секунди уредът затваря за кратко вентила, при това трябва да се чуе тихо изщракване. Затварянето предотвратява засядането на вентила. Изпускането на пара не се нарушава от това.

1. Поставете уреда на устойчива основа.
2. Включете щепсела в контакта.  
**Фигура F**
3. Натиснете прекъсвача Вкл.  
Зелената контролна лампа за нагриване мига.  
**Фигура G**
4. Изчакайте, докато зелената контролна лампа за нагриване започне да свети постоянно.  
**Фигура H**
5. Натиснете лоста за пара.  
**Фигура I**  
Излиза пара.

### Регулиране количеството на парата

С прекъсвача за избор на количеството на парата се регулира количеството на излизащата пара. Прекъсвачът за избор има три положения:

	Максимално количество на парата
	Намалено количество на парата
	Без пара - защита за деца <b>Указание</b> <i>В това положение лостът за парата не може да бъде задействан.</i>

1. Настройте прекръсвача за избор на необходимото количество пара.
2. Натиснете лоста за пара.
3. Преди началото на почистването насочете пароструйния пистолет към кърпа, докато парата започне да излиза равномерно.

### Доливане с вода

При недостиг на вода контролната лампа за недостиг на вода мига в червено и се чува звук от сигнал.

#### Указание

Водната помпа пълни пароструйния котел през определени интервали. Ако напълването е успешно, червената контролна лампа за недостиг на вода изгасва.

#### Указание

Ако в пароструйния котел няма вода или водата е съвсем малко, водната помпа се включва и изпомпва вода от резервоара за вода в пароструйния котел. Процесът на пълнене може да продължи няколко минути.

#### ВНИМАНИЕ

##### Повреди по уреда

Неподходящата вода може да запуши дюзите, респ. да повреди индикацията за нивото на водата.

Не наливайте само дестилирана вода. Използвайте максимум 50 % дестилирана вода, смесена с вода от водопровода.

Не наливайте кондензна вода от сушилнята.

Не наливайте събрана дъждовна вода.

Не наливайте почистващи препарати или други добавки (напр. аромати).

1. Напълнете резервоара за вода до маркировката "MAX" с вода от водопровода или смес от вода от водопровода и максимум 50 % дестилирана вода.

Уредът е в готовност за експлоатация.

### Изключване на уреда

1. Натиснете прекръсвача Изкл.  
**Фигура Р**  
Уредът е изключен.
2. Натиснете лоста за пара, докато спре да излиза пара.  
**Фигура Q**  
Пароструйният котел е освободен от налягането.
3. Настройте защитата за деца (прекръсвач за избор на количеството пара) назад.  
Лостът за пара е блокиран.
4. Натиснете капака на контакта на уреда надолу и извадете пароструйния щепсел от контакта на уреда.
5. Извадете щепсела от контакта.
6. Изпразнете резервоара за вода.

### Изплакване на пароструйния котел

Изплаквайте пароструйния котел на уреда най-късно след всяко 10-то напълване на резервоара.

1. Изключете уреда, вж. глава Изключване на уреда.
2. Оставете уреда да се охлади.
3. Изпразнете резервоара за вода.
4. Свалете принадлежностите от държачите за принадлежности.
5. Отворете ревизионното капаче. За целта поставете отворения край на удължителната тръба върху ревизионното капаче, фиксирайте го във водача и го завийте.  
**Фигура U**
6. Напълнете пароструйния котел с вода и го наклонете силно. По този начин се разтварят остатъците от варовик, останали по пода на пароструйния котел.
7. Излейте напълно водата от пароструйния котел.  
**Фигура V**

### Съхранение на уреда

1. Поставете удължителните тръби в големите носачи за принадлежности.
2. Поставете ръчната дюза и точковата струйна дюза върху всяка една удължителна тръба.
3. Закрепете голямата кръгла четка към точковата струйна дюза.
4. Поставете малката кръгла четка и дюзите в средния носач за принадлежности.
5. Закачете подовата дюза в позицията за паркиране.  
**Фигура S**
6. Навийте пароструйния маркуч около удължителната тръба и поставете пароструйния пистолет в подовата дюза.  
**Фигура T**
7. Навийте мрежовия захранващ кабел около удължителните тръби.
8. Поставете мрежовия захранващ кабел в отделението за принадлежности.
9. Съхранявайте уреда на сухо и защитено от замръзване място.

### Важни указания за употреба

#### Почистване на подови повърхности

Препоръчваме преди използване на уреда подът да се измете или да се почисти с прахосмукачка. Така още преди влажното почистване подът се освобождава от мръсотия и свободни частици.

#### Освежаване на текстил

Преди третиране с уреда винаги проверявайте устойчивостта на текстилните тъкани на скрито място: Облейте текстилната тъкан с пара, оставете да изсъхне и след това проверете за промени в цвета или формата.

#### Почистване на повърхности с покритие или лакирани повърхности

##### ВНИМАНИЕ

##### Повредени повърхности

Парата може да разтвори восък, мебелен лак, изкуствени покрития или бои, както и лепилото, с което са залепени мебелните кантове.

Не насочвайте парата към лепени мебелни кантове, тъй като лепилото, с което са залепени, може да се разтвори.

Не използвайте уреда за почистване на лакирани дървени подове или паркет.

Не използвайте уреда за почистване на лакирани или снабдени с изкуствено покритие повърхности, като напр. кухненски и стайни мебели, врати или паркет.

1. За почистването на тези повърхности облейте за кратко една кърпа с пара и избършете повърхностите с нея.

### Почистване на стъкло

#### ВНИМАНИЕ

**Счуване на стъклото и повредени повърхности**  
Парата може да повреди запечатани места по прозоречната рамка и при ниски външни температури да доведе до напрежения по повърхността на прозоречното стъкло, а с това и до счуване на стъклото. Не насочвайте парата към запечатани места по прозоречната рамка.

При ниски външни температури загрявайте прозоречното стъкло, като леко обливате с пара цялата повърхност на стъклото.

- Почиствайте повърхността на прозореца с ръчна дюза и покривало. За изтегляне на водата използвайте приставка за прозорци или избършете повърхностите до сухо.

### Използване на принадлежностите

#### Пароструен пистолет

Пароструйният пистолет може да се използва без принадлежност за следните области на употреба:

- За отстраняване на леки гънки от закатени дрехи: Облейте с пара закачената дреха от разстояние 10-20 cm.
- За избърсване на влажен прах: Облейте за кратко една кърпа с пара и избършете мебелите с нея.

#### Точкова струйна дюза

Точковата струйна дюза е подходяща за почистването на трудно достъпни места, фуги, арматури, канали, умивалници, тоалетни, щори или радиатори.

Колкото по-близо е точковата струйна дюза до замърсеното място, толкова по-висок е ефектът от почистването, тъй като температурата и количеството на парата са най-високи на изхода на дюзата. Преди почистване с пара силните варовикови отлагания могат да бъдат третирани с подходящ почистващ препарат. Оставете почистващия препарат да подейства около 5 минути и след това изпуснете пара.

1. Поставете точковата струйна дюза на пароструйния пистолет.

**Фигура J**

#### Кръгла четка (малка)

Малката кръгла четка е подходяща за почистване на упорити замърсявания. Упоритите замърсявания могат да се отстраняват по-лесно чрез изчеткване.

#### ВНИМАНИЕ

##### Повредени повърхности

Четката може да надраска чувствителни повърхности.

Не е подходяща за почистване на чувствителни повърхности.

1. Монтирайте малката кръгла четка на точковата струйна дюза.

**Фигура K**

#### Кръгла четка (голяма)

Голямата кръгла четка е подходяща за почистване на големи заоблени повърхности, напр. умивалници, душове, вани, кухненски мивки.

#### ВНИМАНИЕ

##### Повредени повърхности

Четката може да надраска чувствителни повърхности.

Не е подходяща за почистване на чувствителни повърхности.

1. Монтирайте голямата кръгла четка на точковата струйна дюза.

**Фигура K**

#### Силова дюза

Силовата дюза е подходяща за почистване на упорити замърсявания, продухване на ъгли, фуги и т.н.

1. Монтирайте силовата дюза аналогично на кръглата четка върху точковата струйна дюза.

**Фигура K**

#### Ръчна дюза

Ръчната дюза е подходяща за почистване на малки миещи се повърхности, душ кабинички и огледала.

1. Поставете ръчната дюза аналогично на точковата струйна дюза на пароструйния пистолет.

**Фигура J**

2. Изтеглете покривалото върху ръчната дюза.

#### Подова дюза

Подовата дюза е подходяща за почистване на миещи се стени и подови настилки, напр. каменни подове, плочки и подове от PVC.

#### ВНИМАНИЕ

##### Повреди вследствие на въздействието на парата

Силна топлина и овлажняване могат да доведат до повреди.

Преди употребата проверявайте устойчивостта на силна топлина и въздействието на парата на незабележимо място с малко количество пара.

#### Указание

Остатъци от почистващи препарати или поддържащи емулсии, налични върху повърхността, която ще се почиства, при почистване с пара могат да доведат до петна, които изчезват при многократно приложение.

Препоръчваме преди използване на уреда подът да се измете или да се почисти с прахосмукачка. Така още преди влажното почистване подът се освобождава от мръсотия и свободни частици. Силно замърсените повърхности обработвайте бавно, за да въздейства парата по-дълго време.

1. Свържете удължителните тръби с пароструйния пистолет.

**Фигура L**

2. Поставете подовата дюза на удължителната тръба.

**Фигура M**

3. Закрепете кърпата за под към подовата дюза.

a Поставете кърпата за под със залепващите ленти нагоре върху пода.

b С лек натиск поставете подовата дюза върху кърпата за под.

**Фигура N**

Благодарение на закрепването с лепенки кърпата за под прилепва автоматично към подовата дюза.

### Сваляне на кърпата за под

1. Поставете единия крак върху планката за обслужване с крак на кърпата за под и повдигнете подовата дюза нагоре.

#### **Фигура N** **Указание**

В началото действието на лепенката на кърпата за под е все още много силно и вероятно тя ще се отдели трудно от подовата дюза. След неколкочакватна употреба и след изпиране на кърпата за под последната може да се отдели лесно от подовата дюза и е постигнала оптималната адхезия.

### Паркиране на подова дюза

1. При прекъсване на работа зачакете подовата дюза в носача за паркиране.

#### **Фигура S**

### Приставка за килими

С приставката за килими могат да се освежават килими.

#### **ВНИМАНИЕ**

**Повреди по приставката за килими и килима**  
Замърсявания по приставката за килими, както и силна топлина и овлажняване могат да доведат до повреди на килима.

Затова преди употребата проверявайте устойчивостта на силна топлина и въздействието на парата върху килима на незабележимо място с малко количество пара.

Вземайте под внимание указанията за почистване на производителя на килима.

Уверете се, че преди употребата на приставката за килими килимът е почистен с прахосмукачка и петната са отстранени.

Преди употребата и след работни паузи отстранявайте евентуално събрала се вода (конденз) в уреда чрез изпускане на пара в канал (без кърпа за под/с принадлежност).

Използвайте приставката за килими само с кърпа за под на подовата дюза.

При употребата на приставката за килими почиствайте с пара на слаба парна степен.

Не насочвайте постоянно парата към едно място (не повече от 5 секунди), за да избегнете силно овлажняване и риска от повреди вследствие на температурно въздействие.

Не използвайте приставката за килими върху килими с високи влакна.

#### **Закрепване на приставката за килими към подовата дюза**

1. Закрепване на кърпата за под към подовата дюза, вж. глава Подова дюза.  
**Фигура N**
2. С лек натиск плъзнете подовата дюза навътре в приставката за килими и оставете да се фиксира.  
**Фигура O**
3. Започнете почистването на килима.

#### **Сваляне на приставката за килими от подовата дюза**

#### **⚠ ПРЕДПАЗЛИВОСТ**

##### **Изгаряния на краката**

При работа с пара приставката за килими може да се нагрее силно.

Не работете с и не сваляйте приставката за килими боси или с открити сандали.

Работете с и сваляйте приставката за килими само с подходящи обувки.

1. С върха на обувката натиснете надолу планката на приставката за килими.
2. Повдигнете нагоре подовата дюза.  
**Фигура O**

### Ютия с пара под налягане

#### **Указание**

Препоръчваме да се използва масата за гладене KÄRCHER с активно изсмукване на пара. Тази маса за гладене е оптимално съгласувана със закупения уред. Тя улеснява и ускорява процеса на гладене. Във всеки случай използваната маса за гладене трябва да има паропропусклива, решетъчна основа за гладене.

1. Уверете се, че в пароструйния котел на пароструйния уред има вода от водопровода или смес от вода от водопровода и макс. 50 % дестилирана вода.
2. Пъхнете пароструйния щепсел на ютията в контакта на уреда, докато щракне доловимо. Индикация - Ютията свети постоянно зелено.
3. Пуснете пароструйния уред в експлоатация, вж. глава Включване на уреда.
4. Изчакайте, докато пароструйният уред е готов за експлоатация.

### Парно гладене

Всички текстилни тъкани могат да се гледат с пара. Гладете деликатни или шамповани тъкани от обратната страна или съгласно указанията на производителя.

#### **ВНИМАНИЕ**

##### **Повреди по дрехи**

Неспазването на указанията за гладене, посочени на дрехата, може да доведе до повреди.

Спазвайте указанията за гладене, посочени на дрехата.

#### **Указание**

При деликатни тъкани препоръчваме да се използва незалепащата основа за ютии KÄRCHER BE 6006.

#### **Указание**

Основата на ютията трябва да е гореща, за да не кондензира парата по нея и да навлажни дрехите за гладене.

За третиране с пара на завеси, дрехи и т.н. ютията може да се държи отвесно.

1. Настройте терморегулатора на ютията в рамките на маркирания диапазон (●● /MAX). Когато оранжевата контролна лампа за нагряване на ютията изгасне, можете да започнете гладенето.
2. Натиснете прекъсвача за пара (горе) или прекъсвача за пара (долу).
  - **Пускане на пара на интервали:** Натиснете прекъсвача за пара. Парата излиза, докато е натиснат прекъсвачът.
  - **Продължително пускане на пара:** Изтеглете блокировката за прекъсвача за пара назад, докато се фиксира. Непрекъснато излиза пара. За да освободите блокировката, натиснете напред.
3. Преди началото на гладенето и след паузи по време на гладенето насочете изпусканата пара към кърпа, докато парата започне да излиза равномерно.

**ВНИМАНИЕ****Повреди по уреда**

Недостигът на вода в пароструйния котел води до повреди на уреда  
Уверете се, че в пароструйния котел има вода.

**ВНИМАНИЕ****Повреди по дрехи**

Неспазването на указанията за гладене, посочени на дрехата, може да доведе до повреди.  
Спазвайте указанията за гладене, посочени на дрехата.

1. Настройвайте терморегулатора на ютията в съответствие с дрехата.

●	Синтетика
●●	Вълна, коприна
●●●	Памук, лен

2. Изчакайте, докато контролната лампа за нагряване на ютията изгасне.

Ютията е в готовност за гладене.

**Грижа и поддръжка****Почистване на варовика в пароструйния котел****Указание**

Тъй като в уреда се отлага варовик, препоръчваме уредът да се почиства от варовик съобразно с посочения в таблицата брой на пълнения на резервоара за вода (ПР=пълнения на резервоара).

Ниво на твърдост	°dH	mmol/l	ПР
I мека	0-7	0-1,3	100
II средна	7-14	1,3-2,5	90
III твърда	14-21	2,5-3,8	75
IV много твърда	>21	>3,8	50

**Указание**

Служба Водоснабдяване или общината дават информация относно твърдостта на водата от водопроводната мрежа.

**ВНИМАНИЕ****Повредени повърхности**

Разтворът за почистване на варовика може да разяде чувствителните повърхности.

Напълвайте и изпразвайте уреда внимателно.

1. Изключете уреда, вж. глава Изключване на уреда.
2. Оставете уреда да се охлади.
3. Изпразнете резервоара за вода.
4. Свалете принадлежността от държача за принадлежности.
5. Отворете ревизионното капаче. За целта поставете отворения край на удължителна тръба върху ревизионното капаче, фиксирайте го във водача и го завийте.

**Фигура U**

6. Излейте напълно водата от пароструйния котел.

**ВНИМАНИЕ****Повреди на уреда от средство за почистване на варовика**

Неподходящо средство за почистване на варовика, както и неправилното дозиране на средство за почистване на варовика може да повреди уреда.

Използвайте само средството за почистване на варовик на KÄRCHER.

Използвайте 1 доза от средството за почистване на варовика за 0,5 l вода.

7. Прилагайте разтвора за почистване на варовика съгласно указанията, дадени върху средството на почистване на варовика.
8. Сипете в пароструйния котел разтвор за почистване на варовика. Не затваряйте пароструйния котел.
9. Оставете разтвора за почистване на варовика да действа около 8 часа.
10. Излейте напълно разтвора за почистване на варовика от пароструйния котел.
11. При необходимост повторете процеса на почистване на варовика.
12. Изплакнете пароструйния котел 2-3 пъти със студена вода, за да отстраните всички остатъци от разтвора за почистване на варовика.
13. Излейте напълно водата от пароструйния котел.
14. Подсушете мястото за съхранение на захранващите кабел.
15. Завинтете ревизионното капаче към удължителна тръба.

**Грижи за принадлежностите**

(принадлежности - в зависимост от комплекта на доставката)

**Указание**

Кърпата за под и покривалото са предварително изпрани и могат веднага да бъдат използвани за работа с уреда. Микрофибърните кърпи не са подходящи за сушене в сушилня.

**Указание**

За изпирането на кърпите съблюдавайте указанията върху етикета за пране. Не използвайте омекотител, за да може кърпите да поемат добре мръсотията.

1. Перете кърпите за под и покривалата в пералня при максимална температура 60 °C.

**Помощ при неизправности**

Много често причините за повреда са елементарни и с помощта на следните указания може сами да ги отстраните. Ако не сте сигурни или повредите не са описани тук, обърнете се към оторизирания сервиз.

**⚠ ПРЕДУПРЕЖДЕНИЕ****Опасност от токов удар и изгаряне**

Докато уредът е свързан с електрическата мрежа или още не се е охладил, отстраняването на неизправности е опасно.

Издърпайте щепсела.

Оставете уреда да се охлади.

**Контролната лампа за недостиг на вода мига в червено и се чува звук сигнал**

Липса на вода в резервоара за вода.

- Напълнете резервоара за вода до маркировката "MAX".

**Контролната лампа за недостиг на вода свети в червено**

Липса на вода в пароструйния котел. Защитата от прегряване на помпата се е задействала.

1. Изключете уреда, вж. глава Изключване на уреда.
2. Пълнене на резервоара за вода.
3. Включете уреда, вж. глава Включване на уреда. Резервоарът за вода не е поставен правилно или съдържа варовик.
  1. Свалете резервоара за вода.
  2. Изплакнете резервоара за вода.



3. Поставете резервоара за вода и натиснете надолу, докато се фиксира.

#### Лостът за парата не може да се включи

Лостът за парата е фиксиран със защитата за деца.

- Настройте защитата за деца (прекъсвач за избор на количеството пара) напред.
- Лостът за пара е деблокиран.

#### Удължаване на времето за загряване

Пароструйният котел съдържа варовик.

- Почистване на варовика в пароструйния котел.

#### Високо изпускане на вода

Пароструйният котел съдържа варовик.

- Почистване на варовика в пароструйния котел.

#### Ютията с пара под налягане “плюс” вода

- Поставете терморегулатора на степен ●●●.
- Изплакнете или почистете от варовик пароструйния котел на пароструйния уред, вж. глава Почистване на варовика в пароструйния котел.

#### След паузи по време на гладенето от ютията с пара под налягане излизат капки вода

При по-продължителни паузи в гладенето парата може да кондензира в паропровода.

- След паузи по време на гладенето насочете изпусканата пара към кърпа, докато парата започне да излиза равномерно.

## Технически данни

### Електрически извод

Напрежение	V	220-240
Фаза	~	1
Честота	Hz	50-60
Тип защита		IPX4
Клас защита		I

### Данни за мощността

Нагревателна мощност	W	2000
Нагревателна мощност ютия	W	700
Максимално работно налягане	MPa	0,35
Време за подгряване	Минути	4
Продължително пускане на пара	g/min	50
Максимално изпускане на пара	g/min	110

### Количество на пълнене

Резервоар за вода	l	0,8
Пароструен котел	l	0,5

### Размери и тегла

Тегло (без принадлежности)	kg	4,1
Дължина	mm	350
Широчина	mm	280
Височина	mm	270

Запазваме си правото на технически промени.

## Sisukord

Üldised juhised . . . . .	149
Sihtotstarbeline kasutamine . . . . .	149
Keskonnakaitse . . . . .	149
Lisavarustus ja varuosad . . . . .	149
Tarnekomplekt . . . . .	149
Garantii . . . . .	149

Ohutusseadised . . . . .	149
Seadme kirjeldus . . . . .	150
Montaaž . . . . .	150
Käitus . . . . .	151
Olulised rakendusjuhised . . . . .	152
Tarvikute kasutamine . . . . .	152
Hooldus ja jooksevremont . . . . .	154
Abi rikete korral . . . . .	154
Tehnilised andmed . . . . .	155

## Üldised juhised



Enne seadme esmast kasutamist lugege see originaalkasutusjuhend ja kaasasolevad ohutusjuhised läbi. Toimige

neile vastavalt.

Hoidke mõlemad vihikud hilisemaks kasutamiseks või järgmisele omanikule alles.

## Sihtotstarbeline kasutamine

Kasutage seadet eranditult eramajapidamises. Seade on ette nähtud auruga puhastamiseks ja seda saab kasutada sobivate tarvikutega nagu käesolevas kasutusjuhendis kirjeldatud. Puhastusvahendeid ei ole vaja. Järgige ohutusjuhiseid.

## Keskonnakaitse



Pakkematerjalid on taaskasutatavad. Utiliseerige pakendit keskkonnasäästlikult.



Elektrilised ja elektroonilised seadmed sisaldavad väärtuslikke taaskasutatavaid materjale ja sageli koostisosi nagu patareid, akud või õli, mis võivad vale ümberkäimise või vale utiliseerimise korral kujutada potentsiaalset ohtu inimeste tervisele ja keskkonnale. Seadme nõuetekohaseks käitamiseks on neid koostisosi siiski vaja. Selle sümboliga tähistatud seadmeid ei tohi utiliseerida koos olmeprügiga.

### Juhised koostisainete kohta (REACH)

Aktuaalse info koostisainete kohta leiate aadressilt: [www.kaercher.de/REACH](http://www.kaercher.de/REACH)

## Lisavarustus ja varuosad

Kasutage ainult originaaltarvikuid ja originaalvaruosi, mis tagavad seadme ohutu ja tõrgeteta käituse. Tarvikute ja varuosade kohta leiate teavet aadressilt [www.kaercher.com](http://www.kaercher.com).

## Tarnekomplekt

Seadme tarnekomplekt on kujutatud pakendis. Lahtipakimisel kontrollige, kas pakendi sisu on täielik. Puuduvate tarvikute või transpordikahjustuste korral teavitage oma edasimüüjat.

## Garantii

Igas riigis kehtivad meie volitatud müügiesindaja antud garantiitingimused. Seadmel esinevad mistahes rikked kõrvaldame garantiiajal tasuta, kui põhjuseks on materjali- või tootmisvigad. Garantiijuhtumil pöörduge ostu tõendava dokumendiga oma edasimüüja või lähima volitatud klienditeeninduse poole.

(Aadressi vt tagaküljelt)

## Ohutusseadised

### ⚠ ETTEVAATUS



#### Puuduvad või muudetud ohutusseadised

Ohutusseadised on ette nähtud Teie kaitseks.

Ärge kunagi muutke või hiilige kõvale ohutusseadistest.

## Seadmel olevad sümbolid

(olenevalt seadme tüübist)

	Põletusohut, seadme pealispid muutub kaituse ajal kuumaks
	Aurust tingitud kõrvetusohut
	Kasutusjuhendi lugemine

### Rõhuregulaator

Rõhuregulaator hoiab rõhu aurukatlas kaituse ajal võimalikult konstantsena. Küttesüsteem lülitatakse maksimaalse töö rõhu saavutamisel aurukatlas välja ja lülitatakse rõhu langemisel aurukatlas auruvõtmise tagajärjel jälle juurde.

### Ohutustermostaat

Ohutustermostaat takistab seadme ülekuumenemist. Kui rõhuregulaator ja katla termostaat vea korral välja langevad ja seade üle kuumeneb, lülitab ohutustermostaat seadme välja. Pöörduge ohutustermostaadi lähtestamiseks KÄRCHERI pädeva klienditeeninduse poole.

### Katla termostaat

Katla termostaat lülitab vea korral küttesüsteemi välja, nt kui aurukatlas pole vett ja temperatuur aurukatlas tõuseb.

Kohe kui Te lisate vett, on seade jälle kasutusvalmis.

### Hoolduslukk

Hoolduslukk sulgeb aurukatla olemasoleva rõhu vastu. Hoolduslukk on samaaegselt ülerõhuventiil. Kui rõhuregulaator on defektne ja aururõhk aurukatlas tõuseb, avaneb ülerõhuventiil ja aur tungib hooldusluku kaudu välja.

Pöörduge enne seadme taaskäikuvõtmist KÄRCHERI pädeva klienditeeninduse poole.

## Seadme kirjeldus

Selles kasutusjuhendis kirjeldatakse maksimaalset varustust. Olenevalt mudelist on tarnekomplektis erinevusi (vt pakendit).

### Jooniseid vt graafika leheküljelt

#### Joonis A

- 1 Seadme kattega pistikupesa
- 2 Veepaak
- 3 Veepaagi täiteava
- 4 Lüliiti - sisse
- 5 Lüliiti - välja
- 6 Kontroll-lamp (roheline) - küttesüsteem
- 7 Kontroll-lamp (punane) - veepuudus
- 8 Kandekäepide
- 9 Tarvikute hoidik
- 10 Tarvikute hoidik
- 11 Hoolduslukk
- 12 Toitejuhtme hoidik
- 13 Põrandadüüsi parkimishoidik
- 14 Toitejuhe võrgupistikuga

- 15 Jooksurattad (2 tk)
- 16 Juhtrull
- 17 Aurupüstol
- 18 Auruhoob
- 19 Lahtilukustusklahv
- 20 Aurukoguse valiklüliiti (lapselukuga)
- 21 Auruvoolik
- 22 Aurupistik
- 23 Punktjoadüüs
- 24 Ümarhari (väike)
- 25 \*\*Power-düüs
- 26 \*\*Ümarhari (suur)
- 27 Käsidüüs
- 28 Käsidüüsi mikrokiudkate
- 29 Pikendustorud (2 tk)
- 30 Lahtilukustusklahv
- 31 Põrandadüüs
- 32 Takjühendus
- 33 Mikrokiust põrandalapp (1 tk)
- 34 \*\*Mikrokiust põrandalapp (2 tk)
- 35 \*\*Vaibaliugur
- 36 Katlakivi eemaldusvahend
- 37 Aururõhk-triikraud
- 38 Kontroll-lamp (oranž) - küttesüsteem
- 39 Auru lüliiti (ülal)
- 40 Auru lüliiti lukustus
- 41 Auru lüliiti (all)
- 42 Termostaat
- 43 Aurupistik

\*\* SC 4 EasyFix Premium Iron

## Montaaž

### Tarvikute monteerimine

1. Pistke juhtrull ja jooksurattad sisse ja fikseerige.  
**Joonis B**
2. Avage seadme pistikupesaga kate.  
**Joonis E**
3. Pistke aurupistik seadme pistikupesasse, kuni aurupistik kuuldavalt fikseerub.  
**Joonis E**
4. Lükake tarviku lahtine ots aurupüstolile, kuni aurupüstoli lahtilukustusklahv fikseerub.  
**Joonis J**
5. Lükake tarviku lahtine ots punktjoadüüsile.  
**Joonis K**
6. Ühendage pikendustorud aurupüstoliga.
  - a Lükake 1. pikendustoru aurupüstolile, kuni aurupüstoli lahtilukustusklahv fikseerub. Ühendustoru on ühendatud.
  - b Lükake 2. pikendustoru 1. pikendustorule.

Ühendustorud on ühendatud.

#### Joonis L

7. Lükake tarvik ja / või pörandadüüs pikendustoru vabale otsale.

#### Joonis M

Tarvik on ühendatud.

### Tarvikute lahutamine

1. Seadke aurukoguse valiklüliti taha. Auruhoob on blokeeritud.
2. Vajutage seadme pistikupesa kate alla ja tõmmake aurupistik seadme pistikupesast välja.
3. Vajutage lahtilukustusklahvi ja tõmmake osad üks-teisest välja.

#### Joonis R

## Käitus

### Veega täitmine

Veepaagi saab igal ajal täitmiseks maha võtta või otse seadmel täita.

#### TÄHELEPANU

##### Kahjustused seadmel

Ebasobiva vee tõttu võivad düüsid ummistuda või vee-tasemenäidik kahjustada saada. Ärge lisage puhast destilleeritud vett. Kasutage maksimaalselt 50 % destilleeritud vett segatuna kraaniveega. Ärge lisage kondensvett pesukuivatist. Ärge lisage kogunenud vihmavett. Ärge lisage puhastusvahendeid või muid lisandeid (nt lõhnu).

### Veepaagi äravõtmine täitmiseks

1. Tõmmake veepaak vertikaalselt üles.  
**Joonis C**
2. Täitke veepaak vertikaalselt kraaniveega või kraanivee ja maksimaalselt 50 % destilleeritud vee seguga kuni tähistuseni „MAX“.
3. Pange veepaak sisse ja vajutage alla, kuni see fikseerub.

### Veepaagi täitmine otse seadmel

1. Kallake kraanivesi või kraanivee ja maksimaalselt 50 % destilleeritud vee segu anumast kuni tähistuseni „MAX“ veepaagi täiteavasse.  
**Joonis D**

### Seadme sisselülitamine

#### Märkus

Kui aurukatlas puudub vesi või vett on liiga vähe, käivitub veepump ja transpordib vee veepaagist aurukatlasse. Täitmisprotsess võib kesta mitu minutit.

#### Märkus

Seade sulgeb iga 60 sekundi tagant lühiajaliselt ventiili, seejuures on kuulda vaikset klõpsamist. Sulgemine takistab ventiili kinnikiilumist. Auru väljakandmist see ei piira.

1. Asetage seade kindlale aluspinnale.
2. Pistke võrgupistik pistikupesasse.

#### Joonis F

3. Vajutage lüliti-sisse. Vilgub küttesüsteemi roheline kontroll-lamp.

#### Joonis G



4. Oodake, kuni küttesüsteemi roheline kontroll-lamp põleb konstantselt.

#### Joonis H

5. Vajutage auruhuoba.  
**Joonis I**  
Aur voolab välja.

## Aurukoguse reguleerimine

Aurukoguse valiklülitiga reguleeritakse väljavoolavat aurukogust. Valiklülilil on 3 asendit:

	Maksimaalne aurukogus
	Vähendatud aurukogus
	Aur puudub - lapselukk <b>Märkus</b> Selles asendis ei saa auruhuoba vajutada.

1. Seadke aurukoguse valiklüliti vajaliku aurukoguse peale.
2. Vajutage auruhuoba.
3. Suunake enne puhastamise algust aurupistol lapi-le, kuni aur väljub ühtlaselt.

### Veega järeltäitmine

Veepuuduse korral vilgub veepuuduse kontroll-lamp punaselt ja kostub signaalhelil.

#### Märkus

Veepump täidab aurukatelt intervallides. Kui täitmine on edukas, kustub veepuuduse punane kontroll-lamp.

#### Märkus

Kui aurukatlas puudub vesi või vett on liiga vähe, käivitub veepump ja transpordib vee veepaagist aurukatlasse. Täitmisprotsess võib kesta mitu minutit.

#### TÄHELEPANU

##### Kahjustused seadmel

Ebasobiva vee tõttu võivad düüsid ummistuda või vee-tasemenäidik kahjustada saada. Ärge lisage puhast destilleeritud vett. Kasutage maksimaalselt 50 % destilleeritud vett segatuna kraaniveega. Ärge lisage kondensvett pesukuivatist. Ärge lisage kogunenud vihmavett. Ärge lisage puhastusvahendeid või muid lisandeid (nt lõhnu).

1. Täitke veepaak kraaniveega või kraanivee ja maksimaalselt 50 % destilleeritud vee seguga kuni tähistuseni „MAX“.  
Seade on kasutusvalmis.

### Seadme väljalülitamine

1. Vajutage lüliti-välja.  
**Joonis P**  
Seade on välja lülitatud.
2. Vajutage auruhuoba, kuni auru enam välja ei voola.  
**Joonis Q**  
Aurukatelt on survevaba.
3. Seadke lapselukk (aurukoguse valiklüliti) taha. Auruhoob on blokeeritud.
4. Vajutage seadme pistikupesa kaas alla ja tõmmake aurupistik seadme pistikupesast välja.
5. Tõmmake võrgupistik pistikupesast välja.
6. Tühjendage veepaak.

### Aurukatla loputamine

Loputage seadme aurukatelt hiljemalt pärast iga 10. katlatäitmist.

1. Lülitage seade välja, vt peatükki Seadme väljalülitamine.
2. Laske seadmel maha jahtuda.
3. Tühjendage veepaak.
4. Võtke tarvikud tarvikuhooidikutest välja.

- Avage hooldusluuk. Selleks pange pikendustoru lahine ots hoolduslukule, fikseerige juhikusse ja keerake lahti.

#### Joonis U

- Täitke auruakatel veega ja pöörake tugevalt. Selle kaudu vabanevad katlakivijäägid, mis on ladestunud auruaklatla põhjale.

- Tühjendage auruakatel täielikult veest.

#### Joonis V

### Seadme hoidmine

- Pistke pikendustorud suurtesse tarvikute hoidikusse.
- Pistke käsidüüs ja punktjoadüüs vastavalt 1 pikendustorule.
- Kinnitage suur ümarhari punktjoadüüsile.
- Pistke väike ümarhari ja düüsid keskmistesse tarvikute hoidikusse.
- Riputage pörandadüüs parkimishoidikusse.

#### Joonis S

- Kerige auruvoolik pikendustorude ümber ja pistke auruüstol pörandadüüsi.

#### Joonis T

- Kerige võrgukaabel pikendustorude ümber.
- Pistke võrgukaabel pistikulaekasse.
- Ladustage seadet kuivas ja külmumiskindlas kohas.

## Olulised rakendusjuhised

### Pörandapindade puhastamine

Soovitame pörandat enne seadme kasutamist pühkida või imeda. Nii vabastatakse pörand juba enne märgpuhastust mustusest ja lahtistest osakestest.

### Tekstiilide värskendamine

Enne seadme käitlemist kontrollige alati tekstiilide taluvust varjatud kohas: Aurutage tekstiili, laske kuivada ja kontrollige seejärel värvuse või vormi muutusi.

### Kattega või lakitud pealispindade puhastamine

#### TÄHELEPANU

##### Kahjustatud pealispinnad

Aur võib lahustada vaha, mööblipoliituri, plastkatteid või värvi ning vabastada servakandi servadelt.

Ärge suunake auru liimitud servadele, kuna servakant võib lahti tulla.

Ärge kasutage seadet pitseerimata puit- või parkettpörandate puhastamiseks.

Ärge kasutage seadet lakitud või plastkattega pealispindade nagu nt köögi- ja elutoamööbli, uste või parketi puhastamiseks.

- Nende pealispindade puhastamiseks aurutage korras lappi ja pühkige sellega pealispinnad üle.

### Klaasi puhastamine

#### TÄHELEPANU

##### Klaasi purunemine ja kahjustatud pealispind

Aur võib kahjustada aknaraami pitseeritud kohti ja põhjustada madalatel välistemperatuuridel pingeid aknalaaside pealispinnal ja selle kaudu klaasi purunemist.

Ärge suunake auru aknaraami pitseeritud kohtadele.

Soojendage aknalaase madalatel välistemperatuuridel, aurutades kergelt kogu klaasipealispinda.

- Puhastage akna pind käsidüüsi ja kattega. Vee äratõmbamiseks kasutage aknapuhastit või pühkige pinnad kuivaks.

## Tarvikute kasutamine

### Auruüstol

Auruüstolit saab kasutada järgmiste kasutusvaldkondade jaoks ilma tarvikuteta:

- Kergete voltide eemaldamiseks rippuvatelt riideesemetelt: Aurutage riidesest 10-20 cm kauguselt.
- Niiske tolmuaurustamiseks: Aurutage korras lappi ja pühkige sellega mööbel üle.

### Punktjoadüüs

Punktjoadüüs sobib raskesti ligipääsetavate kohtade, vaukide, armatuuride, äravoolude, kraanikausside, WC-de, ribakardinate või küttekehade puhastamiseks. Mida lähemal on punktjoadüüs määratud kohale, seda suurem on puhastustoime, kuna temperatuur ja aurukogus on kõige suuremad. Tugevaid katlakiviladesi võib enne auruga puhastamist töödelda sobiva puhastusvahendiga. Laske puhastusvahendil u 5 minutit mõjuda ja aurutage seejärel.

- Lükake punktjoadüüs auruüstolile.

#### Joonis J

### Ümarhari (väike)

Väike ümarhari sobib raskestieemaldatavate mustuste puhastamiseks. Harjamisega saab raskestieemaldatavad mustused kergemini eemaldada.

#### TÄHELEPANU

##### Kahjustatud pealispinnad

Hari võib tundlikke pindu kriimustada.

Mitte sobilik tundlike pindade puhastamiseks.

- Monteerige väike ümarhari punktjoadüüsile.

#### Joonis K

### Ümarhari (suur)

Suur ümarhari sobib suurte ümarate pindade, nt kraanikausside, dušivannide, vannide, köögivalamute puhastamiseks.

#### TÄHELEPANU

##### Kahjustatud pealispinnad

Hari võib tundlikke pindu kriimustada.

Mitte sobilik tundlike pindade puhastamiseks.

- Monteerige suur ümarhari punktjoadüüsile.

#### Joonis K

### Power-düüs

Power-düüs sobib raskestieemaldatavate mustuste puhastamiseks; nurkade, vaukide jms väljapuhumiseks.

- Monteerige power-düüs vastavalt ümarale harjale punktjoadüüsile.

#### Joonis K

### Käsidüüs

Käsidüüs sobib väikeste pestavate pindade, dušikabiinide ja peeglite puhastamiseks.

- Lükake käsidüüs vastavalt punktjoadüüsile auruüstolile.

#### Joonis J

- Tõmmake kate üle käsidüüsi.

### Pörandadüüs

Pörandadüüs sobib pestavate seinade ja pörandakatete, nt kivipörandate, plaatide ja PVC-pörandate puhastamiseks.

#### TÄHELEPANU

##### Aurutoimest tingitud kahjustused

Kuumus ja läbiniisutamine võivad põhjustada kahjustusi.

Kontrollige enne rakendamist kuumakindlust ja auru mõju silmatorkamatus kohas väikseima aurukogusega.

## Märkus

Puhastusvahendi jäägid või hooldusemulsionid puhasstataval pinnal võivad põhjustada auruga puhastamisel triipe, mis aga mitmekordisel rakendamisel kaovad. Soovitame pörandat enne seadme kasutamist pühkida või imeda. Nii vabastatakse pörand juba enne märgpuhastust mustusest ja lahtistest osakestest. Töötage tugevalt määratud pindadel aeglaselt, et aur saaks kauem mõjuda.

1. Ühendage pikendustorud aurupüstoliga.

### Joonis L

2. Lükake pörandadüüs pikendustorule.

### Joonis M

3. Kinnitage pörandalapp pörandadüüsi külge.

a Pange pörandalapp takjaribadega ülespoole pörandale.

b Seadke pörandadüüs kerge survega pörandalappile.

### Joonis N

Pörandalapp jääb takjakinnituse kaudu automaatselt pörandadüüsi külge.

## Pörandalapi äravõtmine

1. Pange üks jalg pörandalapi jalalapsile ja tõstke pörandadüüs üles.

### Joonis N

#### Märkus

Alguses on pörandalapi takjariba veel väga tugev ning seda võib olla raske pörandadüüsi eemaldada. Pärast mitmekordset kasutamist ja pärast pörandalapi pesemist saab takjariba pörandadüüsi hästi eemaldada ning see on saavutanud optimaalse nakkumise.

## Pörandadüüsi parkimine

1. Töö katkestamisel riputage pörandadüüs parkimishoidikusse.

### Joonis S

## Vaibaliugur

Vaibaliuguriga saab vaipu värskendada.

### TÄHELEPANU

#### Kahjustused vaibaliuguritel ja vaibal

Vaigaliuguri määrdumised ning kuumus ja läbiniisutamine võivad põhjustada vaiba kahjustusi.

Selleks kontrollige enne rakendamist kuumakindlust ja auru mõju vaibale silmatorkamatus kohas väikseima aurukogusega.

Järgige vaibatootja puhastamisjuhiseid.

Tehke kindlaks, et vaip on enne vaibaliuguri rakendamist puhtaks imetud ja plekid on eemaldatud.

Eemaldage enne rakendamist ja pärast tööpause aurustamisega võimalikud vee kogunemised ühe äravõtluga (ilma pörandalapita / tarvikutega) (kondensaat) seadmest.

Kasutage vaibaliugurit ainult pörandalapiga pörandadüüsil.

Aurupuhastage vaibaliuguri kasutamisel nõrga aurustamega.

Ärge suonake auru pidevalt ühte kohta (maksimaalselt 5 sekundit), et hoida ära tugevat niiskumist ja kahjustuste riski temperatuuri mõju tõttu.

Ärge kasutage vaibaliugurit kõrge karvaga vaipadel.

## Vaibaliuguri kinnitamine pörandadüüsi külge

1. Pörandalapi kinnitamine pörandadüüsi külge, vt peatükki Pörandadüüs.

### Joonis N

2. Libistage pörandadüüs kerge survega vaibaliugurisse ja laske fikseeruda.

### Joonis O

3. Alustage vaiba puhastamisega.

## Vaibaliuguri äravõtmine pörandadüüsi

### △ ETTEVAATUS

#### Jalalaba põletused

Vaibaliugur võib aurutamisel kuumeneda.

Ärge käitage ega võtke vaibaliugurit ära paljajalu või lahtiste sandaalidega.

Käitage ja võtke vaibaliugur ära ainult sobivate jalatsitega.

1. Vajutage vaibaliuguri lapats kinganinaga alla.

2. Tõstke pörandadüüs üles.

### Joonis O

## Aururõhk-triikraud

### Märkus

Soovitame kasutada KÄRCHERi triikimislauda aktiivse aurustamisega. See triikimislaud on optimaalselt kohandatud osetud seadmele. See lihtsustab ja kiirendab triikimisprotsessi. Kasutataval triikimislaual peaks igal juhul olema auru läbilaskev, võretoaline triikimisalus.

1. Tehke kindlaks, et aurupuhasti aurukatlas on kraanivesi või kraanivee ja max 50 % destilleeritud vee segu.

2. Pistke triikraua aurupistik seadme pistikupessa, kuni see kuuldavalt fikseerub.

Triikraua näidik põleb konstantne roheliselt.

3. Võtke aurupuhasti käiku, vt peatükki Seadme siselülitamine.

4. Oodake, kuni aurupuhasti on kasutusvalmis.

## Aurutriikimine

Auruga saab triikida kõiki tekstiile. Triikige tundlikke kangaid või pealetrükkie pahupoolelt või tootja andmete järgi.

### TÄHELEPANU

#### Kahjustused riideesemel

Riideesemel olevate triikimisandmete eiramine võib põhjustada kahjustusi.

Järgige triikimisandmeid riideesemel.

### Märkus

Tundlike tekstiilide jaoks soovitame kasutada KÄRCHERi nakkumisvastast triikraua talda BE 6006.

### Märkus

Triikraua tald peab olema kuum, et aur ei kondenseeruks tallal ega tilguks triigitavale pesule.

Kardinate, riiete jne aurutamiseks saab triikrauda hoida vertikaalselt.

1. Seadistage triikraua temperatuuriregulaator tähistatud piirkonna raames (●● /MAX).

Kohe kui triikraua küttesüsteemi oranž kontroll-lamp kustub, võib triikimisega alustada.

2. Vajutage auru lülitit (ülal) või auru lülitit (all).

● **Intervallaurutamine:** Vajutage auru lülitit. Aur voolab välja, kuni lülitit vajutatakse.

● **Pidev aurutamine:** Tõmmake auru lüliti lukustust kuni fikseerumiseni taha. Aur voolab pidevalt välja. Lukustuse vabastamiseks vajutage ette.

3. Enne triikimise algust ja pärast triikimispause suonake aurulöök lapile, kuni aur väljub ühtlaselt.

## Kuivalt triikimine

### TÄHELEPANU

#### Kahjustused seadmel

Veepuudus aurukatlas põhjustab kahjustusi seadmel. Tehke kindlaks, et aurukatlas on vett.

## TÄHELEPANU

### Kahjustused riideesemetal

Riideesemel olevate triikimisandmete eiramine võib põhjustada kahjustusi.

Järgige triikimisandmeid riideesemel.

1. Seadistage triikraua temperatuuriregulaator vastavalt riideesemele.

●	Süntetika
●●	Vill, siid
●●●	Puuvill, linane

2. Oodake, kuni triikraua küttesüsteemi kontroll-lamp kustub.

Triikraud on triikimiseks valmis.

## Hooldus ja jooksevremont

### Katlakivi eemaldamine aurukatlast

#### Märkus

Kuna seadmesse koguneb katlakivi, soovitame seadme katlakivi eemaldada tabelis nimetatud veepaagi täitmistest arvu järgi (TF=paagi täited).

Karedusvahemik	°dH	mmol/l	TF
I pehme	0-7	0-1.3	100
II keskmine	7-14	1.3-2.5	90
III kare	14-21	2.5-3.8	75
IV väga kare	>21	>3,8	50

#### Märkus

Veemajandusamet või kommunaalettevõtted annavad infot kraanivee kareduse kohta.

## TÄHELEPANU

### Kahjustatud pealispinnad

Katlakivieemalduse lahuse võib kahjustada tundlikke pealispindu.

Täitke ja tühjendage seadet ettevaatlikult.

1. Lülitage seade välja, vt peatükki Seadme väljalülitamine.
2. Laske seadmel maha jahtuda.
3. Tühjendage veepaak.
4. Võtke tarvikud tarvikuhoidikutest välja.
5. Avage hooldusluuk, fikseerige juhikusse ja keerake lahti.

#### Joonis U

6. Tühjendage aurukatel täielikult veest.

## TÄHELEPANU

### Katlakivi eemaldusvahendist tingitud seadmekahjustused

Ebasobiv katlakivi eemaldusvahend ning katlakivi eemaldusvahendi vale doseering võivad kahjustada seadet.

Kasutage eranditult KÄRCHERI katlakivi eemaldusvahendit.

Kasutage 1 doseerimisühikut katlakivi eemaldusvahendit 0,5 l vee kohta.

7. Valmistage katlakivi eemaldusvahendi lahuse vastavalt katlakivi eemaldusvahendil olevatele andmetele.
8. Täitke aurukatel katlakivi eemaldusvahendi lahusega. Ärge sulgege aurukatelt.
9. Laske katlakivi eemaldusvahendi lahusel u 8 tundi mõjuda.
10. Tühjendage aurukatel täielikult katlakivi eemaldusvahendi lahusest.

11. Vajaduse korral korra katlakivi eemaldusprotsessis.
12. Loputage aurukatelt 2-3 korda külma veega, et eemaldada katlakivi eemaldusvahendi lahuse kõik jäägid.
13. Tühjendage aurukatelt täielikult veest.
14. Kuivatage toitejuhtme säilitushoidik.
15. Krivige hooldusluuk pikendustoruga kinni.

## Tarvikute hooldus

(Tarvikud - olenevalt tarnekomplektist)

#### Märkus

Põrandalapp ja käsidüüsi kate on eelpestud ja neid saab kohe kasutada seadmega töötamiseks. Mikrokiudlapid ei sobi kuivatis kuivatamiseks.

#### Märkus

Lappide pesemiseks järgige pesusedelil olevaid juhiseid. Ärge kasutage pesupehmenusvahendit, et lapid saaksid mustust hästi endasse koguda.

1. Peske põrandalappe ja katteid maksimaalselt 60 °C juures pesumasinas.

## Abi rikete korral

Riketel on tihti lihtsad põhjused, mille Te suudate ise kõrvaldada järgneva ülevaate abil. Kahtluse korral või siin mittenimetatud rikke puhul pöörduge palun volitatud klienditeeninduse poole.

#### △ HOIATUS

#### Elektrilöögi- ja põletusohu

Niikaua kui seade on ühendatud vooluvõrku või pole veel maha jahtunud, on rikke kõrvaldamine ohtlik.

Tõmmake võrgupistik välja.

Laske seadmel maha jahtuda.

#### Veepuuduse kontroll-lamp vilgub punaselt ja kostub signaalheli

Paagis puudub vesi.

- Täitke veepaak kuni tähistuseni „MAX“.

#### Veepuuduse kontroll-lamp põleb punaselt

Aurukatlas puudub vesi. Pumba ülekuumenemiskaitse on vallandunud.

1. Lülitage seade välja, vt peatükki Seadme väljalülitamine.
2. Täitke veepaak.
3. Lülitage seade sisse, vt peatükki Seadme sisselülitamine.

Veepaak ei ole õigesti sisse pandud või on katlakivine.

1. Võtke veepaak ära.
2. Loputage veepaaki.
3. Pange veepaak sisse ja vajutage alla, kuni see fikseerub.

#### Auruhoova ei saa vajutada

Auruhoob lapselukuga kaitstud.

- Seadke lapselukk (aurukoguse valiküliti) ette. Auruhoob on vabastatud.

#### Pikk ülessoojendusaeag

Aurukatel on katlakivine.

- Eemaldage katlakivi aurukatlast.

#### Suur veeväljumine

Aurukatel on katlakivine.

- Eemaldage katlakivi aurukatlast.

#### Aururõhk-triikraud „sülitab“ vett

- Seadke temperatuuriregulaator astmele ●●●.
- Loputage aurupuhasti aurukatelt või eemaldage katlakivi, vt peatükki Katlakivi eemaldamine aurukatlast.

## Pārast triikimispauses tulevad veetilgād aururõhktiikraust vāļja

Pikemate triikimispauside korral vōib aur aurutorstikus kondenseeruda.

- Pārast triikimispauses suunake aurulōok lapile, kuni aur vāļjub ūhtlaselt.

## Tehnilised andmed

### Elektriūhendus

Pinge	V	220-240
Faas	~	1
Sagedus	Hz	50-60
Kaitseliik		IPX4
Kaitseklase		I

### Jōudluse andmed

Kūttevōimsus	W	2000
Triikraua kūttevōimsus	W	700
Maksimāalne tōōrõhk	MPa	0,35
Ūlessoojendusaeg	minutid	4
Pidev aurutamine	g/min	50
Maksimāalne aurulōok	g/min	110

### Tāitekogus

Veepaak	l	0,8
Aurukatel	l	0,5

### Mōōtmed ja kaalus

Kaal (ilma tarvikuteta)	kg	4,1
Pikkus	mm	350
Laius	mm	280
Kōrgus	mm	270

Ōigus tehnilisteks muodatusteks.

## Saturs

Vispārējas piezīmes	155
Noteikumiem atbilstōša lietošana	155
Vides aizsardzība	155
Piederumi un rezerves daļas	155
Piegādes komplekts	155
Garantija	155
Drošības ierīces	155
Ierīces apraksts	156
Montāža	156
Darbība	157
Svarīgas lietošanas norādes	158
Piederumu lietošana	158
Kopšana un apkope	160
Paīdzība traucējumu gadījumā	160
Tehniskie dati	161

## Vispārējas piezīmes



Pirms uzsākt ierīces ekspluatāciju, izlasiet šo oriģinālo lietošanas instrukciju un pievienotos drošības norādījumus. RT-kojieties saskaņā ar tiem.

Saglabājiet abus izdevumus vēlākai izmantošanai vai nodošanai nākošajam īpašniekam.

## Noteikumiem atbilstōša lietošana

Ierīce izmantojiet tikai sadzīves vajadzībām. Ierīce nēdrošina tīrīšanu ar tvaikiem un to ar atbilstošiem piederumiem var izmantot atbilstōši šīs lietošanas pamācības norādēm. Tīrīšanas līdzekļi nav nepieciešami. Ievērojiet drošības norādījumus.

## Vides aizsardzība



Iepakojuma materiālus ir iespējams pārstrādāt atkārtoti. Utilizējiet iepakojumus videi draudzīgā veidā.



Elektriskās un elektroniskās ierīces satur noderīgus pārstrādājumus materiālus un bieži vien tādas sastāvdaļas kā baterijas, akumulatorus un eļļu, kuras to nepareizas izmantošanas vai neatbilstošas utilizācijas gadījumā var radīt potenciālu apdraudējumu cilvēku veselībai un videi. Tomēr šīs sastāvdaļas ir nepieciešamas ierīces pareizai darbībai. Ierīces, kas apzīmētas ar šo simbolu, nedrīkst izmest kopā ar sadzīves atkritumiem.

### Informācija par sastāvdaļām (REACH)

Aktuālo informāciju par sastāvdaļām atradīsiet: [www.kaercher.de/REACH](http://www.kaercher.de/REACH)

## Piederumi un rezerves daļas

Izmantot tikai oriģinālos piederumus un oriģinālās rezerves daļas, jo tie garantē drošu un nevainojamu ierīces darbību.

Informāciju par piederumiem un rezerves daļām skatīt [www.kaercher.com](http://www.kaercher.com).

## Piegādes komplekts

Ierīces piegādes komplekts ir attēlots uz iepakojuma. Izsaņojot pārbaudiet, vai saturs ir pilnīgs. Ja trūkst piederumi vai transportēšanas laikā radušies bojājumi, lūdzu, informējiet tirgotāju.

## Garantija

Katrā valstī ir spēkā mūsu uzņēmuma atbildīgās sabiedrības izdotie garantijas nosacījumi. Garantijas termiņa ietvaros iespējamos Jūsu iekārtas darbības traucējumus mēs novērsīsim bez maksas, ja to cēlonis ir materiāla vai ražošanas defekts. Garantijas remonta nepieciešamības gadījumā ar pirkumu apliecināšanu dokumentu griezieties pie tirgotāja vai tuvākajā pilnvarotajā klientu apkalpošanas dienestā.

(Adresi skatīt aizmugurē)

## Drošības ierīces

### ⚠ UZMANĪBU

**Atvienotas vai mainītas drošības ierīces**

Drošības ierīces ir paredzētas jūsu aizsardzībai.

Nemainiet un neatvienojiet drošības ierīces.

### Simboli uz ierīces

(Atkarībā no ierīces tipa)



Apdegumu draudi, ekspluatācijas laikā ierīces virsma sakarst



Tvaika izraisīti apdeguma draudi



Izlasiet lietošanas pamācību

## Spiediena regulators

Spiediena regulators ekspluatācijas laikā uztur pēc iespējas nemainīgu tvaika katla spiedienu. Apsilde tiek izslēgta, sasniedzot maksimālo tvaika katla darba spiedienu, un atkārtoti ieslēgta brīdī, kad pēc tvaika nemsānas tvaika katlā ir konstatēts spiediena kritums.

## Drošības termostats

Drošības termostats novērš ierīces pārkaršanu. Drošības termostats izslēdz ierīci, ja tā pārkarst drošības un katla termostata atbeices gadījumā. Lai atiestatītu drošības termostatu, sazinieties ar atbildīgo KÄRCHER klientu dienestu.

## Katla termostats

Katla termostats nodrošina izslēgšanu kļūdas gadījumā, piemēram, ja tvaika katlā nav ūdens un turpina celties tvaika katla temperatūra.

Pēc ūdens iepildes ierīce atkal ir gatava darbam.

## Apkopes noslēgs

Apkopes noslēgs nodrošina pārspiediena rašanos tvaika katlā. Apkopes noslēgs darbojas līdzīgi pārspiediena vārstam. Ja ir bojāts spiediena regulators un tvaika katlā rodas pārspiediens, tad atveras drošības noslēga pārspiediena vārsts un izplūst tvaiks.

Šādā gadījumā pirms atkārtotas ierīces ekspluatācijas sazinieties ar KÄRCHER klientu dienestu.

## Ierīces apraksts

Šajā lietošanas pamācībā ir aprakstīts maksimālais aprīkojums. Atkarībā no modeļa iespējamas piegādes komplekta atšķirības (skatiet iepakojumu).

**Attēlus skatiet grafika lappusē**

### Attēls A

- 1 Ierīces kontaktligzda ar pārsegu
- 2 Ūdens tvertne
- 3 Ūdens tvertnes iepildes atvere
- 4 Slēdzis „Iesl.”
- 5 Slēdzis „Izsl.”
- 6 Kontrollampiņa (zaļa) - apsilde
- 7 Kontrollampiņa (sarkana) - ūdens trūkums
- 8 Rokturis
- 9 Papildaprīkojuma turētājs
- 10 Papildaprīkojuma turētājs
- 11 Apkopes noslēgs
- 12 Strāvas tīkla vada glabāšanas novietne
- 13 Grīdas tīrīšanas sprauslas novietošanas turētājs
- 14 Strāvas pieslēgums ar tīkla kontaktspraudni
- 15 Darba rati (2 gab.)
- 16 Vadības ritenis
- 17 Tvaika pistole
- 18 Tvaika svira
- 19 Atbloķēšanas taustiņš
- 20 Tvaika daudzuma iestatīšanas slēdzis (ar bērnu drošības elementu)
- 21 Tvaika caurule

- 22 Tvaika spraudnis
- 23 Punktveida sprausla
- 24 Apaļā suka (maza)
- 25 \*\*Jaudas sprausla
- 26 \*\*Apaļā suka (liela)
- 27 Rokas sprausla
- 28 Rokas sprauslas mikrošķiedras pārvalks
- 29 Pagarinājuma caurules (2 gab.)
- 30 Atbloķēšanas taustiņš
- 31 Grīdas sprausla
- 32 „Velcro” savienojums
- 33 Mikrošķiedru grīdas tīrīšanas drāna (1 gab.)
- 34 Mikrošķiedru grīdas tīrīšanas drāna (2 gab.)
- 35 \*\*Paklāju tīrīšanas uzliktnis
- 36 Atkaļķošanas līdzeklis
- 37 Tvaika gludeklis
- 38 Kontrollampiņa (oranža) - apsilde
- 39 Tvaika slēdzis (augšpusē)
- 40 Tvaika slēdža fiksators
- 41 Tvaika slēdzis (apakšā)
- 42 Temperatūras regulators
- 43 Tvaika spraudnis

\*\* SC 4 EasyFix Premium Iron

## Montāža

### Piederumu montāža

1. Iespraust un nofiksēt vadības riteni un darbratus.  
**Attēls B**
2. Atveriet ierīces kontaktligzdas pārsegu.  
**Attēls E**
3. Iespraudiet tvaika spraudni ierīces kontaktligzdā, līdz tvaika spraudnis dzirdami nofiksējas.  
**Attēls E**
4. Uzspraudiet piederuma vaļējo galu uz tvaika pistoles, līdz nofiksējas tvaika pistoles atbloķēšanas poga.  
**Attēls J**
5. Uzbīdiet piederuma atvērto galu uz punktveida sprauslas.  
**Attēls K**
6. Savienojiet pagarinājuma caurules ar tvaika pistoli.
  - a Uzbīdiet 1. pagarinājuma cauruli uz tvaika pistoles, līdz nofiksējas tvaika pistoles atbloķēšanas poga. Savienojuma caurule ir pievienota.
  - b Uzbīdiet 2. pagarinājuma cauruli 1. pagarinājuma caurulei. Savienojuma caurules ir savienotas.**Attēls L**
7. Uzbīdiet piederumu un / vai grīdas sprauslu pagarinājuma caurules brīvajam galam.  
**Attēls M**  
Piederums ir pievienots.



## Piederumu atvienošana

1. Iestatiet tvaika apjoma izvēles slēdzi virzienā uz aizmuguri.  
Tvaika svira ir bloķēta.
2. Ierīces kontaktligzdas pārsegu nospiediet uz leju un atvienojiet tvaika spraudni no ierīces kontaktligzdas.
3. Nospiediet atbloķēšanas taustiņu un atvienojiet daļas.

**Attēls R**

## Darbība

### Ūdens iepilde

Ūdens tvertni var noņemt, lai veiktu uzpildi, vai to uzpildīt, neizmērot no ierīces.

#### IEVĒRĪBA!

#### Ierīces bojājumi

Nepiemērots ūdens var nosprostot sprauslas, resp., bojāt ūdens līmeņa indikatoru.

Neiepildiet tīru, destilētu ūdeni. Izmantojiet maksimāli 50 % destilēta un krāna ūdens maisījumu.

Neiepildiet veļas žāvētāja kondensācijas ūdeni.

Neiepildiet savāktu lietus ūdeni.

Neiepildiet tīrīšanas līdzekļus vai citus papildinājumus (piem., aromātus).

### Noņemiet ūdens tvertni, lai veiktu uzpildi

1. Ūdens tvertni izvelciet vertikāli un augšup.

**Attēls C**

2. Piepildiet vertikāli novietoto ūdens tvertni līdz „MAX” atzīmei ar krāna ūdeni vai maksimāli 50 % destilēta un krāna ūdens maisījumu.

3. Ievietojiet ūdens tvertni un spiediet to leju, līdz tā nofiksējas.

### Uzpildiet ierīci pievienotu ūdens tvertni

1. Iepildiet vertikāli novietotas ūdens tvertnes iepildes atverē līdz „MAX” atzīmei krāna ūdeni vai maksimāli 50 % destilēta ūdens un krāna ūdens maisījumu no trauka.

**Attēls D**

### Ieslēdziet ierīci

#### Norādījumi

Ja tvaika katlā nav ūdens vai arī ūdens daudzums ir nepietiekams, sāk darboties ūdens sūkņi, kas ūdeni padod no tvertnes uz tvaika katlu. Uzpildes process var ilgt vairākas minūtes.

#### Norādījumi

Ierīce ik pēc 60 sekundēm īslaicīgi aizver vārstu un šai brīdī ir dzirdams kluss klikšķis. Aizvēršana novērš vārsta iekļūšanu. Šis process neietekmē tvaika izplūdi.

1. Novietojiet ierīci uz stingras pamatnes.
2. Iespraudiet tīkla spraudni kontaktligzdā.

**Attēls F**

3. Nospiediet slēdzi - „Iesl.”.

Mirgo zaļā apsildes kontrollampīņa.

**Attēls G**

4. Gaidiet, līdz zaļā apsildes kontrollampīņa sāk spīdēt nepārtraukti.

**Attēls H**



5. Nospiediet tvaika sviru.

**Attēls I**

Izplūst tvaiks.

### Tvaika daudzuma regulēšana

Ar tvaika apjoma izvēles slēdzi tiek regulēts izplūstošā tvaika apjoms. Izvēles slēdzim ir 3 pozīcijas:

	Maksimālais tvaiku daudzums
	Samazināts tvaiku daudzums
	Tvaika nav - bērnu drošības elements <b>Norādījumi</b> Šajā pozīcijā tvaika sviru nav iespējams izmantot.

1. Iestatiet tvaika apjoma izvēles slēdzi uz nepieciešamo tvaika daudzumu.
2. Nospiediet tvaika sviru.
3. Pirms tīrīšanas darbu uzsākšanas pavērsiet tvaika pistoli pret drānu, līdz tvaiks izplatās vienmērīgi.

### Ūdens iepilde

Ūdens trūkuma gadījumā ūdens trūkuma kontrollampīņa mirgo sarkanā krāsā un atskan signāls.

#### Norādījumi

Ūdens sūkņi tvaika katla uzpildi veic ar intervāliem. Veiksmīgas uzpildes gadījumā sarkanā ūdens trūkuma kontrollampīņa nodziest.

#### Norādījumi

Ja tvaika katlā nav ūdens vai arī ūdens daudzums ir nepietiekams, sāk darboties ūdens sūkņi, kas ūdeni padod no tvertnes uz tvaika katlu. Uzpildes process var ilgt vairākas minūtes.

#### IEVĒRĪBA!

#### Ierīces bojājumi

Nepiemērots ūdens var nosprostot sprauslas, resp., bojāt ūdens līmeņa indikatoru.

Neiepildiet tīru, destilētu ūdeni. Izmantojiet maksimāli 50 % destilēta un krāna ūdens maisījumu.

Neiepildiet veļas žāvētāja kondensācijas ūdeni.

Neiepildiet savāktu lietus ūdeni.

Neiepildiet tīrīšanas līdzekļus vai citus papildinājumus (piem., aromātus).

1. Piepildiet ūdens tvertni līdz atzīmei „MAX” ar krāna ūdeni vai maksimāli 50 % destilēta un krāna ūdens maisījumu.

Ierīce ir darba gatavībā.

### Ierīces izslēgšana

1. Nospiediet slēdzi „Izsl.”.

**Attēls P**

Ierīce ir izslēgta.

2. Turiet nospiestu tvaika sviru, līdz vairs neplūst tvaiks.

**Attēls Q**

Tvaika katlā nav spiediena.

3. Pārvietojiet bērnu drošības elementu (tvaika apjoma izvēles slēdzis) atpakaļ.

Tvaika svira ir bloķēta.

4. Spiediet ierīces kontaktligzdas pārsegu leju un atvienojiet tvaika spraudni no ierīces kontaktligzdas.
5. Atvienojiet tīkla spraudni no kontaktligzdas.
6. Iztukšojiet ūdens tvertni.

### Tvaika katla skalošana

Tvaika katlu skalojiet pēc, vēlākais, katras 10. katla uzpildes.

1. Izsleddziet ierīci, skatiet nodaļu Ierīces izslēgšana.
2. Ļaujiet ierīcei atdzist.
3. Iztukšojiet ūdens tvertni.
4. Izņemiet piederumu no piederumu turētāja.

5. Atveriet apkopes noslēgu. Lai to paveiktu, novietojiet pagarinājuma caurules brīvo galu uz apkopes noslēga, nofiksējiet to vadotnē un atskrūvējiet.

#### **Attēls U**

6. Piepildiet tvaika katlu ar ūdeni un rūpīgi sakratiet. Šādi atdalīsies tvaika katla apakšā esošās kaļķa nogulsnes.

7. Iztukšojiet ūdeni no tvaika katla.

#### **Attēls V**

### **Ierīces glabāšana**

1. Pagarinājuma caurules iespraust papildaprīkojuma lielajā turētājā.
2. Rokas sprauslu un punktveida strūklas sprauslu katru uzsprāust uz 1 pagarinājuma caurules.
3. Piestipriniet lielo apaļo suku punktveida strūklas sprauslai.
4. Mazo apaļo suku un sprauslas iespraust papildaprīkojuma vidējā turētājā.
5. Iekariet grīdas tīrīšanas sprauslu novietošanas turētājā.

#### **Attēls S**

6. Tvaika cauruli aptīt ap pagarinājuma caurulēm un tvaika pistoli iespraust grīdas tīrīšanas sprauslā.

#### **Attēls T**

7. Aptiniet tīkla kabeli ap pagarinājuma caurulēm.
8. Tīkla kabeli iespraust piederumu nodalījumā.
9. Glabājiet ierīci sausā un pret salu nodrošinātā vietā.

## **Svarīgas lietošanas norādes**

### **Grīdas virsmas tīrīšana**

Pirms ierīces izmantošanas iesakām izslaucīt vai izsūkt grīdu. Šādi grīda jau pirms mitrās tīrīšanas būs tīra no netīrumiem un brīvajām daļiņām.

### **Tekstila izstrādājumu atsvaidzināšana**

Pirms apstrādes ar ierīci vienmēr pārbaudiet tekstila izstrādājumu savietojamību aizsegtā vietā: apstrādājiet tekstila izstrādājumu ar tvaiku, ļaujiet tam izžūt un pārbaudiet, vai nav radusies krāsas vai formas deformācijas.

### **Krāsotu vai lakotu virsmu tīrīšana**

#### **IEVĒRĪBAI**

#### **Bojātas virsmas**

Tvaiks var izraisīt vaska, mēbeļu lakas, plastmasas pārklājumu vai krāsas bojājumus un malu līmēto virsmu atlīmēšanu.

Nevērsiet tvaika strūklu uz līmētām malām, jo to līme var izšķīst.

Neizmantojiet ierīci neapstrādāta koka vai parketa grīdu tīrīšanai.

Neizmantojiet ierīci lakotu vai ar plastmasu pārklātu virsmu, piemēram, virtuves un viesistabas mēbeļu, durvju vai parketa tīrīšanai.

1. Lai tīrītu šādas virsmas, nedaudz apstrādājiet ar tvaiku drāniņu un tad veiciet tīrīšanu.

### **Stikla tīrīšana**

#### **IEVĒRĪBAI**

#### **Stikla plīšana un bojātas virsmas**

Tvaiks var bojāt loga rāmja hermetizētās vietas un zemās āra temperatūrās radīt loga stikla rūs nosprieģojumu, izraisot tās saplīšanu.

Nevērsiet tvaika strūklu pret loga rāmja hermetizētajām vietām.

Zemās āra temperatūrās veiciet loga stiklu uzsildi, nedaudz apstrādājot ar tvaiku visu stikla virsmu.

- Loga stikla virsmu tīrīt ar rokas sprauslu un pārvalku. Ūdens noņemšanai izmantotiet stikla tīrītāju vai noslaukiet virsmas.

## **Piederumu lietošana**

### **Tvaika pistole**

Tvaika pistoli bez piederumiem var izmantot šādiem mērķiem:

- Nedaudz saburzīta, pakārta apģērba gludināšanai: apģērba apstrādi ar tvaiku veiciet no 10-20 cm attālumā.
- Mitrajai putekļu tīrīšanai: Nedaudz apstrādājiet ar tvaiku drāniņu un veiciet mēbeļu tīrīšanu.

### **Punktveida sprausla**

Punktveida sprausla ir paredzēta grūti pieejamo vietu, šuvju, armatūru, izplūdes elementu, izlietņu, tualešu ža-lūziju vai radiatoru tīrīšanai. Jo tuvāk punktveida sprausla atrodas netīrajai vietai, jo labāka ir tās tīrīšanas darbība, jo pie sprauslas izplūdes ir vislielākā temperatūra un tvaika daudzums. Biezas kaļķa nogulsnes pirms tvaika tīrīšanas var apstrādāt ar piemērotu tīrīšanas līdzekli. Ļaujiet tīrīšanas līdzeklim iedarboties apm. 5 minūtes un tad veiciet tīrīšanu ar tvaiku.

1. Uzbīdīet punktveida sprauslu tvaika pistolei.

#### **Attēls J**

### **Apajā suka (maza)**

Mazā apaļā suka ir piemērota grūti noņemamu netīrumu tīrīšanai. Sukas ļauj vieglāk notīrīt grūti noņemamus netīrumus.

#### **IEVĒRĪBAI**

#### **Bojātas virsmas**

Suka var bojāt trauslas virsmas.

Nav piemērota trauslu virsmu tīrīšanai.

1. Uzmontējiet apaļo mazo apaļo suku punktveida sprauslai.

#### **Attēls K**

### **Apajā suka (liela)**

Lielā apaļā suka ir piemērota lielām noapaļotām virsmām, piem., izlietnēm, dušas vannīnai, vannai, virtuves izlietnei.

#### **IEVĒRĪBAI**

#### **Bojātas virsmas**

Suka var bojāt trauslas virsmas.

Nav piemērota trauslu virsmu tīrīšanai.

1. Uzmontējiet lielo apaļo suku punktveida sprauslai.

#### **Attēls K**

### **Jaudas sprausla**

Jaudas sprausla ir paredzēta grūti noņemamu netīrumu tīrīšanai, stūru, šuvju izpūšanai utt.

1. Uzmontējiet jaudas suku punktveida sprauslai.

#### **Attēls K**

### **Rokas sprausla**

Rokas sprausla ir paredzēta nelielu mazgājamo virsmu, dušas kabīņu un spoļu tīrīšanai.

1. Uzbīdīet rokas sprauslu atbilstoši punktveida sprauslai uz tvaika pistoles.

#### **Attēls J**

2. Pārvelciet rokas sprauslai pārvalku.

### **Grīdas sprausla**

Grīdas sprausla ir paredzēta mazgājamo sienas un grīdas virsmu, piem. akmens grīdu, flīžu un polivinilhlorīda grīdu tīrīšanai.

#### **IEVĒRĪBAI**

#### **Tvaika radītie bojājumi**

Karstums un mitrums var radīt bojājumus.

Pirms lietošanas neuzkrītošā vietā pārbaudiet karstumnoturību un tvaika iedarbību ar mazāko tvaika daudzumu.

### Norādījumi

Tvaika tīrīšanas laikā tīrīšanas līdzekļa atlikumi vai oļšanas emulsijas uz tīrāmās virsmas var radīt svēdras, kas pazūd pēc atkārtotas tīrīšanas.

Pirms ierīces izmantošanas iesakām izslaucīt vai izsūkt grīdu. Šādi grīda jau pirms mitrās tīrīšanas būs tīra no netīrumiem un brīvajām daļiņām. Ļoti netīras virsmas tīriet lēnām, lai tvaiks iedarbotos ilgāk.

1. Savienojiet pagarinājuma caurules ar tvaika pistoli.

#### Attēls L

2. Uzbrīdiet grīdas sprauslu pagarinājuma caurulei.

#### Attēls M

3. Piestipriniet grīdas drānu ar Velcro stiprinājumiem grīdas sprauslai.

a Novietojiet grīdas drānu ar Velcro stiprinājumiem uz augšu.

b Novietojiet grīdas sprauslu uz grīdas drānas un to viegli piespiediet.

#### Attēls N

Grīdas drāna ar Velcro stiprinājumiem piestiprinās grīdas sprauslai.

### Grīdas drānas noņemšana

1. Uzķāpiet ar kāju uz grīdas drānas mēlītes un paceļiet grīdas sprauslu augšup.

#### Attēls N

### Norādījumi

Sākumā grīdas tīrīšanas drānas Velcro stiprinājums vēl ir ļoti spēcīgs un šādā gadījumā grūti atvienojams no grīdas tīrīšanas sprauslas. Pēc vairākkārtējas lietošanas un pēc grīdas tīrīšanas drānas izmazgāšanas to ir viegli atvienot no grīdas tīrīšanas sprauslas un tas ir sasniedzis optimālo saķeri.

### Grīdas tīrīšanas sprauslas novietošana

1. Ja ekspluatācija tiek pārtraukta, grīdas tīrīšanas sprauslu nepieciešams iekarīnāt novietošanas turētājā.

#### Attēls S

### Paklāju tīrīšanas uzliktnis

Ar paklāju tīrīšanas uzliktni iespējams atsvaidzināt paklājus.

### IEVĒRĪBA!

#### Paklāju tīrīšanas uzliktna un paklāja bojājumi

Netīrs paklāju tīrīšanas uzliktnis, kā arī karstums un mitrums var radīt paklāja bojājumus.

Tādēļ pirms lietošanas pārbaudiet paklāja izturību pret karstumu un tvaika iedarbību neuzkrītošā vietā ar nelielāko tvaika daudzumu.

Ievērojiet paklāja ražotāja tīrīšanas norādes.

Pārliecinieties, ka paklājs pirms paklāju tīrīšanas uzliktna lietošanas ir izsūkts un no tā ir iztīrīti traipi.

Pirms lietošanas un pēc darbības pārtraukumiem, nolaižot tvaiku notekā (bez grīdas tīrāmās drānas / ar papildaprīkojumu), atbrīvojieties no iespējamās ūdens uzkrāšanās ierīcē (kondensāts).

Izmantojiet paklāju tīrīšanas uzliktni tikai ar grīdas tīrāmo drānu pie grīdas uzgaļa.

Izmantojot paklāju tīrīšanas uzliktni darbam ar tvaiku, izvālieties zemu tvaika jaudas līmeni.

Neturiet tvaiku ilgstoši vienā vietā (maksimāli

5 sekundes), lai izvairītos no spēcīga mitruma un temperatūras iedarbības bojājumu riska.

Neizmantojiet paklāju tīrīšanas uzliktni paklājiem ar garām plūksnām.

### Piestipriniet paklāju tīrīšanas uzliktni pie grīdas uzgaļa

1. Piestipriniet grīdas tīrīšanas drānu pie grīdas uzgaļa, skatīt nodaļu Grīdas sprausla.

#### Attēls N

2. Grīdas uzgali ar vieglu spiedienu ieslidināt paklāju tīrīšanas uzliktnī un ļaut nofiksēties.

#### Attēls O

3. Sākt paklāja tīrīšanu.

### Paklāju tīrīšanas uzliktna noņemšana no grīdas uzgaļa

#### △ UZMANĪBU

#### Pēdu apdegumi

Paklāju tīrīšanas uzliktnis saskarē ar tvaiku var uzkarst. Paklāju tīrīšanas uzliktni neizmantot un nenoņemt ar basām kājām vai atvērtām sandalēm.

Paklāju tīrīšanas uzliktni izmantot un noņemt tikai ar atbilstošiem apaviem.

1. Paklāju tīrīšanas uzliktna mēlīti ar apavu purngalu nospieš uz leju.

2. Grīdas uzgali pacelt uz augšu.

#### Attēls O

### Tvaika spiediena gludeklis

### Norādījumi

KÄRCHER gludināšanas dēli iesakām izmantot ar aktīvās tvaika nostūkušanas funkciju. Šis gludināšanas dēlis ir optimāli pielāgots iegādātajai iekārtai. Tas atvieglo un paātrina gludināšanas procesu. Izmantotajam gludināšanas dēlim katrā gadījumā jābūt aprīkotam ar tvaika caurlaidīgu režģveida gludināšanas pamatni.

1. Raugiet, lai tvaika tīrītāja tvaika katlā tiktu iepildīts krāna ūdens vai maks 50 % destilēta un krāna ūdens maisījums.

2. Iespraudiet gludekļa tvaika spraudni ierīces kontaktligzdā tā, lai tas dzirdami nofiksētos.

Tvaika gludekļa rādītājs spīd zaļā krāsā.

3. Informāciju par tvaika tīrītāja lietošanas uzsākšanu skatiet nodaļā Ierīces ieslēgšana.

4. Gaidiet līdz tvaika tīrītājs ir darba gatavībā.

### Gludināšana ar tvaiku

Ar tvaiku var gludināt visus tekstilizstrādājumus. Smalkus audumus vai uzdrukas gludiniet otrādi vai atbilstoši ražotāja norādēm.

### IEVĒRĪBA!

#### Apģērbu bojājumi

Neievērojot apģērbu gludināšanas norādes, ir iespējami bojājumi.

Ievērojiet apģērbu gludināšanas norādes.

#### Norādījumi

Smalku audumu gludināšanai iesakām izmantot KÄRCHER neliņošo pamatni BE 6006.

#### Norādījumi

Gludekļa pamatnei jābūt karstai, lai uz tās neveidotos tvaika kondensāts, kas var nopīlēt uz gludināmās velas. Gludekli var turēt vertikāli, lai veiktu tvaika apstrādi aizkariem, kleitām utt.

1. Iestatiet gludekļa temperatūras regulatoru marķētajā zonā (●● „MAX”).

Gludināšanu var uzsākt brīdī, kad nodziest gludekļa oranžā uzsildes kontrolampīņa.

2. Nospiediet tvaika slēdzi (augšā) vai tvaika slēdzi (apakšā).

● **Tvaika padeve noteiktā intervālā:** nospiediet tvaika slēdzi. Tvaiks plūst, kamēr slēdzis ir nospiests.

- **Ilgstoša tvaika padeve:** pavelciet tvaika slēdža fiksatoru atpakaļ, līdz tas nofiksējas. Tvaiks plūst nepārtraukti. Lai atbloķētu fiksatoru, pavelciet to uz priekšu.
3. Pirms gludināšanas uzsākšanas un pēc gludināšanas procesa pārtraukuma pavērsiet tvaika pistoli pret drānu, līdz tvaiks sāk plūst vienmērīgi.

### Sausā gludināšana

#### IEVĒRĪBA!

##### Ierīces bojājumi

Nepietiekams ūdens daudzums tvaika katlā rada ierīces bojājumus

Pārliecinieties, ka tvaika katlā ir ūdens.

#### IEVĒRĪBA!

##### Apģērbu bojājumi

Neievērojot apģērbu gludināšanas norādes, ir iespējami bojājumi.

Ievērojiet apģērba gludināšanas norādes.

1. Iestatiet gludekļa temperatūras regulatoru atbilstoši gludināmajam apģērbam.

●	Sintētika
●●	Vilna, zīds
●●●	Kokvilna, lina audums

2. Gaidiet, līdz nodziest gludekļa uzsildes kontrollampīna.

Gludeklis ir darba gatavībā.

## Kopšana un apkope

### Tvaika katla atkalķošana

#### Norādījumi

Tā kā ierīcē veidojas kaļķa nosēdumi, iesakām to atkalķot pēc tabulā norādīto ūdens tvertnes uzpildes reīžu skaita (TF = tvertnes uzpildes reizes).

Cietības līmenis	°dH	mmol/l	TF	
I	mīksts	0-7	0-1,3	100
II	vidējs	7-14	1,3-2,5	90
III	ciets	14-21	2,5-3,8	75
IV	ļoti ciets	> 21	> 3,8	50

#### Norādījumi

Informāciju par krāna ūdens cietību vai cietējiet jūsu ūdens apgādes uzņēmumā vai pilsētas atbildīgajā iestādē.

#### IEVĒRĪBA!

##### Bojātas virsmas

Atkalķošanas šķīdums var bojāt traušas virsmas.

Ierīces uzpildi un iztukšošanu veiciet rūpīgi.

1. Izslēdziet ierīci, skatiet nodaļu Ierīces izslēgšana.
2. Ļaujiet ierīcei atdzist.
3. Iztukšojiet ūdens tvertni.
4. Izņemiet piederumu no piederumu turētāja.
5. Atveriet apkopes noslēgu. Lai to paveiktu, novietojiet pagarinājuma caurules brīvo galu uz apkopes noslēga, nofiksējiet to vadotnē un atskrūvējiet.

#### Attēls U

6. Iztukšojiet ūdeni no tvaika katla.

#### IEVĒRĪBA!

##### Atkalķošanas līdzekļa radītie ierīces bojājumi

Nepiemērots atkalķošanas līdzeklis un nepareiza atkalķošanas līdzekļa dozēšana var radīt ierīces bojājumus. Izmantojiet tikai KÄRCHER atkalķošanas līdzekli.

0,5 l ūdens pievienojiet 1 atkalķošanas līdzekļa dozēšanas vienību.

7. Atkalķošanas līdzekļa šķīdumu atkalķošanas līdzeklim pievienojiet atbilstoši norādēm.
8. Iepildiet atkalķošanas līdzekļa šķīdumu tvaika katlā. Neaizveriet tvaika katlu.
9. Ļaujiet atkalķošanas līdzeklim iedarboties apm. 8 stundas.
10. Iztukšojiet atkalķošanas līdzekli no tvaika katla.
11. Nepieciešamības gadījumā atkārtojiet tīrīšanas procesu.
12. Izskalojiet tvaika katlu 2-3 reizes ar aukstu ūdeni, lai izskalotu visus atkalķošanas līdzekļa šķīduma atlikumus.
13. Iztukšojiet ūdeni no tvaika katla.
14. Nožāvējiet strāvas tīkla vada glabāšanas novietni.
15. Pieskrūvējiet apkopes noslēgu ar pagarinājuma cauruli.

## Piederumu kopšana

(piederumi - atbilstoši piegādes komplektam)

#### Norādījumi

Grīdas tīrīšanas drāna un rokas sprauslas pārvalks ir ierīcē izmazgāti, tādēļ tos var nekaņējoties izmantot darbam ar tvaika tīrītāju. Mikrošķiedras drānas nav piemērotas žāvētājam.

#### Norādījumi

Veicot drānu mazgāšanu, skatiet mazgāšanas birkas norādes. Nelietojiet veļas mīkstinātāju, lai drānas nezaudētu labo netīrumu savākšanas spēju.

1. Grīdas drānas un pārvalkus veļasmašīnā mazgājiet ar maksimāli 60 °C temperatūru.

## Palīdzība traucējumu gadījumā

Traucējumu cēloņi bieži vien ir vienkārši un tos ar turpmākā pārskata palīdzību var novērst pašu spēkiem. Šaubu vai nenorādītu traucējumu gadījumā, lūdzu, vērsieties autorizētā klientu servisā.

#### BRĪDINĀJUMS

##### Strāvas trieciens un apdegumu draudi

Traucējumu novēršana ir bīstama, ja ierīce ir pievienota strāvas tīklam vai vēl nav atdzisusi.

Atvienojiet strāvas vada spraudni.

Ļaujiet ierīcei atdzist.

##### Ūdens trūkuma kontrollampīna mirgo sarkanā krāsā un atskan signāls

Ūdens tvertnē nav ūdens.

- Piepildiet ūdens tvertni līdz atzīmei „MAX”.

##### Ūdens trūkuma kontrollampīna spīd sarkanā krāsā

Tvaika katlā nav ūdens. Nostrādājusi sūkņa pārkaršanas aizsardzība.

1. Izslēdziet ierīci, skatiet nodaļu Ierīces izslēgšana.

2. Piepildiet ūdens tvertni.

3. Ieslēdziet ierīci, skatiet nodaļu Ierīces ieslēgšana.

Ūdens tvertne nav ievietota pareizi vai ir aizkalķojusies.

1. Noņemiet ūdens tvertni.

2. Izskalojiet ūdens tvertni.

3. Ievietojiet ūdens tvertni un spiediet to leju, līdz tā nofiksējas.

##### Nevar nospiest tvaika sviru

Tvaika svira ir nofiksēta ar bēmu drošības elementu.

- Iestatiet bēmu drošības elementu (tvaika apjoma izvēles slēdzi) virzienā uz priekšu.

Tvaika svira ir atbloķēta.

##### Ilgas uzsildes laiks

Tvaika katls ir aizkalķojies.

- Atkalķojiet tvaika katlu.

##### Palielināta ūdens izplūde

Tvaika katls ir aizkalķojies.

- Atkalķojiet tvaika katlu.

## Tvaika spiediena gludeklis „smidzina” ūdeni

- Pārslēdziet temperatūras regulatoru uz ●●● pakāpi.
- Izskalojiet vai atkaljokiet tvaika tīrītāja tvaika katlu, skatiet nodaļu Tvaika katla atkaljošana.

## Pēc gludināšanas pārtraukuma no tvaika spiediena gludekļa pil ūdens

Ilgāka gludināšanas pārtraukuma gadījumā tvaika caurulē var veidoties kondensāts.

- pēc gludināšanas pārtraukuma pavērsiet tvaika pistoli pret drānu, līdz tvaiks sāk plūst vienmērīgi.

## Tehniskie dati

### Strāvas pieslēgums

Spriegums	V	220-240
Fāze	~	1
Frekvence	Hz	50-60
Drošinātāja veids		IPX4
Aizsardzības klase		I

### Jaudas dati

Apsildes jauda	W	2000
Tvaika gludekļa apsildes jauda	W	700
Maksimālais darba spiediens	MPa	0,35
Uzsildes laiks	Minūtes	4
Ilgstoša tvaika padeve	g/min	50
Maksimālais tvaika spiediens	g/min	110

### Uzpildes līmenis

Ūdens tvertne	l	0,8
Tvaika katls	l	0,5

### Izmēri un svars

Svars (bez piederumiem)	kg	4,1
Garums	mm	350
Platums	mm	280
Augstums	mm	270

Paturētas tiesības veikt tehniskas izmaiņas.

## Turinys

Bendrieji nurodymai	161
Naudojimas pagal paskirtį	161
Aplinkos apsauga	161
Priedai ir atsarginės dalys	161
Komplektacija	161
Garantija	161
Saugos įtaisai	161
Įrenginio aprašymas	162
Montavimas	162
Naudojimas	163
Svarbūs naudojimo nurodymai	164
Priedų naudojimas	164
Techninė priežiūra ir eksploatacinės parengties užtikrinimas	166
Pagalba gedimų atveju	166
Techniniai duomenys	167

## Bendrieji nurodymai



Priekš pradēdami naudoti įsigytą įrenginį, perskaitykite originalią naudojimo ins-

trukciją ir pridētus saugos reikalavimus. Vadovaukitēs šiais dokumentais.

Išsaugokite abu šiuos dokumentus, kad galėtumētē naudotis jais vėliau arba perduoti kitam savininkui.

## Naudojimas pagal paskirtį

Šį įrenginį naudokite tik privačiai. Įrenginys skirtas valymui garais ir jį galima naudoti su tinkamais priedais, kaip aprašyta šioje naudojimo instrukcijoje. Valymo priemonės nereikalingos. Paisykite saugos reikalavimų.

## Aplinkos apsauga



Pakuotēs medžiagos gali būti perdirbamos. Pakuotēs atliekas sutvarkykite tausodami aplinką.

Elektros ir elektroniniuose prietaisuose būna vertingų perdirbamų medžiagų ir dažnai tokių dalių, su kuriomis netinkamai elgiantis arba netinkamai jas pašalinus gali kilti pavojus žmonių sveikatai ir aplinkai. Tačiau norint tinkamai eksploatuoti įrenginį šios dalys būtinos. Šiuo simboliu pažymētus įrenginius draudžiama šalinti su buitinėmis atliekomis.

## Pastabos dėl sudėtinių medžiagų (REACH)

Naujausią informaciją apie sudėtines medžiagas rasite: [www.kaercher.de/REACH](http://www.kaercher.de/REACH)

## Priedai ir atsarginės dalys

Naudokite tik originalius priedus ir originalas atsargines dalis – taip užtikrinsite, kad įrenginys veiktų patikimai ir be trikčių.

Informaciją apie priedus ir atsargines dalis rasite svetainėje [www.kaercher.com](http://www.kaercher.com).

## Komplektacija

Įrenginio tiekiamo komplekto sudėtis parodyta ant pakuotēs. Išpakavę patikrinkite, ar yra visos įrenginio detalės. Jei trūksta priedų arba yra transportavimo pažeidimų, praneškite apie tai pardavėjui.

## Garantija

Kiekvienoje šalyje galioja mūsų įgaliotų pardavėjų nustatytos garantijos sąlygos. Galimus įrenginio gedimus garantijos galiojimo laikotarpiu pašalinsime nemokamai, jei tokių gedimų priežastis buvo netinkamos medžiagos ar gamybos defektai. Dėl garantinių gedimų šalinimo kreipkitēs į savo pardavėją arba artimiausią klientų aptarnavimo tarnybą pateikdami pirkiną patvirtinantį kasos kvitą.

(Adresą rasite kitoje pusėje)

## Saugos įtaisai

### ⚠ ATSAARGIAI

#### Trūkstanti arba pakeisti saugos įtaisai

Apsauginiai įtaisai garantuoja jūsų saugą.

Apsauginius įtaisus modifikuoti ar apeiti draudžiama.

### Simboliai ant įrenginio

(Priklausomai nuo įrenginio tipo)

	Pavojus nusideginti, įrenginio paviršius naudojimo metu įkaista
	Pavojus nusiplikyti garais
	Perskaitykite naudojimo instrukciją

## Slėgio reguliatorius

Slėgio reguliatorius slėgi garų katile naudojimo metu palaiko kuo pastovesnį. Garo katile pasiekus maksimalų darbinį slėgį šildymas atjungiamas, o slėgiui nukritus dėl sumažėjusių garų kiekio, jis vėl įjungiamas.

## Apsauginis termostatas

Apsauginis termostatas apsaugo įrenginį nuo perkaitimo. Jeigu slėgio reguliatorius ir katilo termostatas sugenda ir įrenginys perkaista, apsauginis termostatas įrenginį išjungia. Norėdami atstatyti apsauginį termostatą, kreipkitės į atsakingą KÄRCHER klientų aptarnavimo tarnybą.

## Katilo termostatas

Klaidos atveju katilo termostatas atjungia šildymą, pvz., jeigu garų katile nėra vandens ir temperatūra garų katile pakyla.

Kai tik papildysite vandens, įrenginį vėl galima bus naudoti.

## Techninės priežiūros sklendė

Techninės priežiūros sklendė uždaro garų katilį ir apsaugo nuo susidarancio slėgio. Techninės priežiūros sklendė kartu yra ir viršslėgio vožtuvas. Jeigu slėgio reguliatorius sugedęs ir garų katile susidaro garų slėgis, atsidaro viršslėgio vožtuvas ir garai per techninės priežiūros sklendę išeina į išorę.

Prieš pakartotinai naudodami įrenginį, kreipkitės į KÄRCHER klientų aptarnavimo tarnybą.

## Įrenginio aprašymas

Šioje naudojimo instrukcijoje aprašoma maksimali galima komplektacija. Atsižvelgiant į modelį, kiekvienoje komplektacijoje yra skirtumų (žr. pakuotę).

**Paveikslai pateikti grafikų puslapyje**  
**Paveikslas A**

- ① Įrenginio lizdas su dangteliu
- ② Vandens talpykla
- ③ Vandens talpyklos pripildymo anga
- ④ Jungiklis – Ij.
- ⑤ Jungiklis – Išj.
- ⑥ Kontrolinė lemputė (žalia) – šildymas
- ⑦ Kontrolinė lemputė (raudona) – trūksta vandens
- ⑧ Nešiojimo rankena
- ⑨ Laikiklis priedams
- ⑩ Laikiklis priedams
- ⑪ Techninės priežiūros sklendė
- ⑫ Laikymo vieta maitinimo tinklo laidui
- ⑬ Grindų antgalio laikymo atrama
- ⑭ Maitinimo tinklo laidas su tinklo kištuku
- ⑮ Važiavimo ratai (2 vienetai)
- ⑯ Sukamasis ratukas
- ⑰ Garo pistoletas
- ⑱ Garo svirtis
- ⑲ Atblokavimo mygtukas
- ⑳ Pasirinkimo jungiklis garo kiekiui (su apsauga nuo vaikų)

- ㉑ Garų žarna
- ㉒ Garų kištukas
- ㉓ Tiesios srovės purkštukas
- ㉔ Apvalus šepetys (mažas)
- ㉕ \*\*Purkštukas „Power“
- ㉖ --Apvalus šepetys (didelis)
- ㉗ Rankinis purkštukas
- ㉘ Rankinio purkštuko mikropluošto apvalkalas
- ㉙ Ilginimo vamzdžiai (2 vienetai)
- ㉚ Atblokavimo mygtukas
- ㉛ Grindų purkštukas
- ㉜ Jungtis
- ㉝ Mikropluošto grindų šluostė (1 vienetas)
- ㉞ \*\*Mikropluošto grindų šluostė (2 vienetai)
- ㉟ \*\*Adapteris kilimams
- ㊱ Kalkių šalinimo priemonė
- ㊲ Garinis slėginis lygintuvas
- ㊳ Kontrolinė lemputė (oranžinė) – šildymas
- ㊴ Garų jungiklis (viršuje)
- ㊵ Garų jungiklio fiksatorius
- ㊶ Garų jungiklis (apačioje)
- ㊷ Temperatūros reguliatorius
- ㊸ Garų kištukas

\*\* SC 4 EasyFix Premium Iron

## Montavimas

### Priedų montavimas

1. Užmaukite ant ratų sukamuosius ratukus ir užfiksuokite.  
**Paveikslas B**
2. Atidarykite įrenginio lizdo dangtelį.  
**Paveikslas E**
3. Garų kištuką įkiškite į įrenginio lizdą, kol garų kištukas garsiai užsifiksuos.  
**Paveikslas E**
4. Atvirą priedo galą užmaukite ant garo pistoleto ir stumkite jį tol, kol užsifiksuos garo pistoleto atblokavimo mygtukas.  
**Paveikslas J**
5. Užstumkite atvirą priedo galą ant garo purkštuko arba garo pistoleto.  
**Paveikslas K**
6. Prailginimo vamzdį sujunkite su garo pistoletu.
  - a 1-ąjį prailginimo vamzdį užmaukite ant garo pistoleto ir stumkite jį tol, kol užsifiksuos garo pistoleto atblokavimo mygtukas. Sujungimo vamzdis sujungtas.
  - b 2-ąjį prailginimo vamzdį užstumkite ant 1-ojo prailginimo vamzdžio. Sujungimo vamzdžiai sujungti.**Paveikslas L**
7. Užstumkite priedą ir (arba) grindų antgalį ant laisvo prailginimo vamzdžio galo.  
**Paveikslas M**

Sujungimo vamzdis sujungtas.

### Priedų išmontavimas

1. Pasirinkimo jungiklį garo kiekiui nustatykite atgal. Garo svirtis užblokuota.
2. Įrenginio lizdo dangtelį paspauskite į apačią ir ištraukite iš įrenginio lizdo garo kištuką.
3. Paspauskite atblokavimo mygtuką ir atskirkite dalis.

**Paveikslas R**

### Naudojimas

#### Vandens pripylimas

Vandens talpyklą bet kada galima nuimti papildyti arba papildyti ją tiesiai ant įrenginio.

#### DĖMESIO

##### Įrenginio pažeidimai

Naudojant netinkamą vandenį gali užsikimšti purkštukai arba gali būti sugadintas vandens lygio rodmuo.

Nepilkite švaraus destiliuoto vandens. Naudokite daugiausia 50 % destiliuoto vandens, sumaišyto su vandentiekio vandeniu.

Nepilkite kondensato vandens iš skalbinių džiovyklės. Nepilkite surinkto lietaus vandens.

Nepilkite jokių valymo priemonių ar kitų priedų (pvz., aromatinių medžiagų).

#### Vandens talpyklą prieš pildydami nuimkite

1. Patraukite vandens talpyklą vertikaliai į viršų.
- Paveikslas C**
2. Vandens talpyklą vertikaliaje padėtyje pripildykite vandentiekio vandens arba daugiausia 50 % destiliuoto vandens ir vandentiekio vandens mišiniu iki žymės MAX.
  3. Įdėkite vandens talpyklą ir paspauskite žemyn, kol užsifiksuos.

#### Vandens talpyklą pildykite nenuėmę nuo įrenginio

1. Pro vandens talpyklos pripildymo angą pripilkite vandentiekio vandens arba daugiausia 50 % destiliuoto vandens ir vandentiekio vandens mišinio iš indo iki žymės MAX.

**Paveikslas D**

#### Įrenginio įjungimas

##### Pastaba

Jeigu garų katilė nėra vandens arba jo yra per mažai, įsijungia vandens siurblys ir tiekia vandenį iš vandens talpyklos į garų katilą. Pripildymo procesas gali trukti kelias minutes.

##### Pastaba

Įrenginys kas 60 sekundžių trumpam uždaro vožtuvą, tada girdėti tylus spragtelėjimas. Uždarymas neleidžia užstrigti vožtuvui. Garų srautui tai įtakos nedaro.

1. Pastatykite įrenginį ant tvirtu pagrindo.

2. Įkiškite tinklo kištuką į lizdą.

##### Paveikslas F

3. Nuspauskite įjungimo mygtuką.

Žalia šildymo kontrolinė lemputė mirksi.

##### Paveikslas G

4. Palaukite, kol žalia šildymo kontrolinė lemputė ims šviesti nenutrūkstamai.

##### Paveikslas H



5. Paspauskite garų svirtį.

##### Paveikslas I

Išsiskiria garai.

#### Garų kiekio reguliavimas

Išsiskiriančių garų kiekis reguliuojamas pasirinkimo mygtuku garų kiekiui nustatyti. Pasirinkimo jungiklis turi 3 padėtis:

	Maksimalus garų kiekis
	Sumažintas garų kiekis
	Be garų. Apsauga nuo vaikų <b>Pastaba</b> Šioje padėtyje garų svirties įjungti neįmanoma.

1. Pasirinkimo jungikliu garo kiekiui nustatykite norimą garų kiekį.
2. paspauskite garų svirtį.
3. Prieš pradėdami valyti nukreipkite garų pistoletą į šluostę, kol garai pradės išsiskirti tolygiai.

#### Vandens papildymas

Jeigu trūksta vandens , šviečia raudona vandens trūkumo lemputė ir pasigirsta garsinis signalas.

##### Pastaba

Vandens siurblys intervalais pripildo garų katilą. Jeigu pripildoma sėkmingai, raudona vandens trūkumo kontrolinė lemputė užgęsta.

##### Pastaba

Jeigu garų katilė nėra vandens arba jo yra per mažai, įsijungia vandens siurblys ir tiekia vandenį iš vandens talpyklos į garų katilą. Pripildymo procesas gali trukti kelias minutes.

#### DĖMESIO

##### Įrenginio pažeidimai

Naudojant netinkamą vandenį gali užsikimšti purkštukai arba gali būti sugadintas vandens lygio rodmuo.

Nepilkite švaraus destiliuoto vandens. Naudokite daugiausia 50 % destiliuoto vandens, sumaišyto su vandentiekio vandeniu.

Nepilkite kondensato vandens iš skalbinių džiovyklės. Nepilkite surinkto lietaus vandens.

Nepilkite jokių valymo priemonių ar kitų priedų (pvz., aromatinių medžiagų).

1. Vandens talpyklą pripildykite vandentiekio vandens arba daugiausia 50 % destiliuoto vandens ir vandentiekio vandens mišiniu iki žymės MAX. Įrenginys paruoštas naudojimui.

#### Įrenginio išjungimas

1. Nuspauskite išjungimo mygtuką.

##### Paveikslas P

Įrenginys išjungtas.

2. Spauskite garų svirtį tol, kol nebebus garų.

##### Paveikslas Q

Garų katilė slėgio nėra.

3. Apsauga nuo vaikų (pasirinkimo jungiklį garo kiekiui nustatykite atgal). Garo svirtis užblokuota.
4. Įrenginio lizdo dangtelį paspauskite į apačią ir ištraukite iš įrenginio lizdo garo kištuką.
5. Ištraukite tinklo kištuką iš lizdo.
6. Ištuštinkite vandens talpyklą.

#### Garų katilo skalavimas

Įrenginio garų katilą išskalaukite mažiausiai kas 10 talpyklos pripildymų.

1. Įrenginio išjungimas, Žr. skyrių Įrenginio išjungimas.
2. Palaukite, kol įrenginys atauš.
3. Ištuštinkite vandens talpyklą.
4. Išimkite priedus iš priedų laikiklio.

- Atidarykite techninės priežiūros angą. Šiuo tikslu užmaukite ant techninės priežiūros angos prailginimo vamzdžio atvirą galą.  
**Paveikslas U**
- Išskalauskite garų katilą vandeniu ir energingai pasūpuokite. Taip atsilaisvins kalkių nuosėdos, kurios usidarė ant garų katilo dugno.
- Išpilkite visą vandenį iš garų katilo.  
**Paveikslas V**

### Irenginio saugojimas

- Ikiškite prailginimo vamzdžius į didelį laikiklį priedams.
- Rankinį purkštuką ir tiesios srovės purkštuką po vieną užmaukite ant prailginimo vamzdžių.
- Pritvirtinkite didelį apvalų šepetį ant tiesios srovės purkštuko.
- Mažą apvalų šepetį ir purkštukus ikiškite į vidutinį laikiklį priedams.
- Grindų antgalį įkabinkite į laikymo atramą.  
**Paveikslas S**
- Garų žarną apvyniokite apie prailginimo vamzdžius ir ikiškite garų pistoletą į grindų antgalį.  
**Paveikslas T**
- Užvyniokite tinklo kabelį ant prailginimo vamzdžių.
- Tinklo kabelį ikiškite į priedų dėklą.
- Irenginį laikykite sausoje ir nuo šalčio apsaugotoje vietoje.

## Svarbūs naudojimo nurodymai

### Grindų paviršių valymas

Prieš naudojant įrenginį rekomenduojame grindis iššluoti arba išsiurbti. Taip nuo grindų jau prieš valant jas drėgnu būdu bus pašalintas purvas ir laisvos dalelės.

### Tekstilinių gaminių atnaujinimas

Prieš naudodami įrenginį visada patikrinkite tekstilinio gaminio atsparumą į akis nekrentančioje jo vietoje. Apdorokite tekstilę garais, palikite išdžiūti, paskui patikrinkite ar nepakito spalva bei forma.

### Paviršių su danga arba dažytų paviršių valymas

#### DĖMESIO

##### Pažeisti paviršiai

Nuo garų gali atšokti vaškas, baldų poliravimo priemonė, plastikinės dangos arba dažai bei kraštų apvadai. Niekada nekreipkite garų į kraštų apvadus, nes jie gali atšokti.

Nenaudokite įrenginio naužsandarintoms medinėms arba parketo grindims. Nenaudokite įrenginio dažytiems arba plastikų padegtiems paviršiams, tokiems kaip virtuvės ir kiti baldai, durys arba parketas.

- Šiems paviršiams valyti trumpam garais apdorokite šluostę ir ją nuvalykite.

### Stiklo valymas

#### DĖMESIO

##### Iškilęs stiklas ir pažeistas paviršius

Garai gali pažeisti užsandarintas langų rėmo dalis, o esant žemoms lauko temperatūroms sukelti įtampą ant stiklo paviršiaus, nuo to jis gali įskilti.

Garų srautą draudžiama nukreipti į užsandarintą langų rėmo dalį

jeigu lauko temperatūra žema, pirma sušildykite stiklą lengvai apdorodami visą jo paviršių garais.

- Langų paviršių valykite rankiniu purkštuku ir apvalkalu. Vandeniui nuo stiklo nuvalyti naudokite langų valymui skirtą brauktuvą arba sausai nušluostykite.

## Priedų naudojimas

### Garų pistoletas

Garų pistoletas be priedų gali būti naudojamas tokiems darbams:

- Nedidelėms raukšlėms nuo kabančių drabužių lyginti: Apdorokite drabužį garais iš 10–20 cm atstumo.
- Dulkėms valyti drėgnuju būdu: Baldams valyti trumpam garais apdorokite šluostę ir ją nuvalykite.

### Tiesios srovės purkštukas

Tiesios srovės purkštukas tinkamas valyti sunkiai pasiekiamoms vietoms, siūlėms, armatūrai, nuotakams, praustuvams, klozetams, žaliuzėms arba radiatoriams. Kuo arčiau tiesios srovės purkštukas laikomas prie užterštos vietos, tuo didesnis valomasis poveikis, nes temperatūra ir garų kiekis prie purkštuko angos yra didžiausi. Stambias kalkių nuosėdas prieš valant garais galima apdoroti tam tinkama valymo priemone. Palikite valymo priemonę veikti apie 5 minutes, paskui apdorokite garais.

- Užmaukite tiesios srovės purkštuką ant garų pistoleto.

#### Paveikslas J

### Apvalus šepetys (mažas)

Mažas apvalus šepetys tinkamas sunkiai nuvalomiems nešvarumams valyti. Valant šepėčiu sunkiai nuvalomi nešvarumai pašalinami paprasčiau.

#### DĖMESIO

##### Pažeisti paviršiai

Šepetys gali subraižyti lengvai pažeidžiamus paviršius. Netinkamas valyti lengvai pažeidžiamais paviršiais.

- Sumontuokite mažą apvalų šepetį ant tiesios srovės purkštuko.

#### Paveikslas K

### Apvalus šepetys (didelis)

Didelis apvalus šepetys tinkamas valyti dideliems užapvalintiems paviršiams, pvz., praustuvams, dušo kabinoms vonioms, virtuvinėms plautuvėms.

#### DĖMESIO

##### Pažeisti paviršiai

Šepetys gali subraižyti lengvai pažeidžiamus paviršius. Netinkamas valyti lengvai pažeidžiamais paviršiais.

- Sumontuokite didelį apvalų šepetį ant tiesios srovės purkštuko.

#### Paveikslas K

### Purkštukas „Power“

Purkštukas „Power“ tinkamas sunkiai nuvalomiems nešvarumams, kampams ir siūlėms valyti.

- Sumontuokite apvalų šepetį ant purkštuko „Power“.

#### Paveikslas K

### Rankinis purkštukas

Rankinis purkštukas tinkamas valyti mažiems plaunamoms paviršiams, dušo kabinoms ir veidrodžiams.

- Užmaukite rankinį purkštuką pagal tiesios srovės purkštuką ant garų pistoleto.

#### Paveikslas J

- Užvilkite ant rankinio purkštuko užvalkalą.

### Grindų purkštukas

Grindų antgalis tinkamas valyti plaunamoms sienų ir grindų dangoms, pvz., akmens masės grindims, plytelėms ir PVC dangai.

#### DĖMESIO

##### Pažeidimai dėl garų poveikio

Karštis ir pernelyg didelė drėgmė gali pažeisti.



Naudodami mažiausią garų kiekį prieš eksploatavimą į akis nekrentančioje vietoje išbandykite atsparumą šilumos ir garų poveikiui.

#### **Pastaba**

Valymo priemonės likučiai arba priežiūros emulsijos ant valomo paviršiaus valant garais gali sudaryti nelygumų, tačiau naudojant daug kartų jie dingsta.

Prieš naudojant įrenginį rekomenduojame grindis iššluoti arba išsiurbti. Taip nuo grindų jau prieš valant jas drėgnu būdu bus pašalintas purvas ir laisvos dalelės. Ant smarkiai užterštų paviršių dirbkite lėtai, kad garų poveikis būtų ilgesnis.

1. Prailginimo vamzdį sujunkite su garo pistoletu.

#### **Paveikslas L**

2. Užmaukite grindų purkštuką ant prailginimo vamzdžio.

#### **Paveikslas M**

3. Gindų šluostę pritvirtinkite prie antgalio grindims.

a Grindų šluostę padėkite ant grindų lipniomis juostomis į viršų.

b Gindų antgalį nesmarkiai spausdami padėkite ant grindų šluostės.

#### **Paveikslas N**

Grindų šluostė lipniais fiksatoriais pati prisitvirtins prie grindų antgalio.

### **Grindų šluostės nuėmimas**

1. Uždėkite pėdą ant grindų šluostės plokštelės ir pakelkite grindų antgalį į viršų.

#### **Paveikslas N**

#### **Pastaba**

Pradžioje grindų šluostės lipnios juostos yra dar labai stiprios ir jas gali būti sunku nuimti nuo grindų antgalio. Panaudojus keletą kartų ir išskabus nuimti nuo grindų antgalio juos paprasta ir pasiekiamas optimalus sukibimas.

### **Grindų antgalio laikymas**

1. Nutraukę darbą grindų antgalį įkabinkite į laikymo atramą.

#### **Paveikslas S**

### **Adapteris kilimams**

Naudojant kilimų adapterį kilimą galima atnaujinti.

#### **DĖMESIO**

#### **Kilimų adapterio ir kilimo pažeidimas**

Suterštas kilimų adapteris, karštis ir pernelyg didelė drėgmė gali pažeisti kilimą.

Naudodami mažiausią garų kiekį prieš eksploatavimą į akis nekrentančioje vietoje išbandykite kilimo atsparumą šilumos ir garų poveikiui.

Vykdykite kilimo gamintojo pateiktų valymo nurodymų. Patikrinkite, ar prieš kilimo adapterio naudojimą iš kilimo buvo pašalintos dulksės ir išvalytos dėmės.

Prieš naudojimą ar po darbo pertraukų į nuotaką (be grindų šluostės / su priedu) pašalinkite po garavimo įrenginyje susikaupusį vandenį (kondensatą).

Kilimo adapterį naudokite tik su grindų šluoste, uždėta ant antgalio grindims.

Valydami garais, jeigu naudojate kilimo adapterį, pasirinkite mažą garų pakopą.

Garų ilgam nenukreipkite į vieną vietą (ne ilgiau kaip 5 sek.), kad būtų išvengta pernelyg didelio sudrėkinimo ir temperatūros sukkelto žalingo poveikio.

Kilimo adapterio nenaudokite su kilimais, kurių sudėtyje yra didelis kiekis pūku.

### **Kilimo adapterį pritvirtinkite prie antgalio grindims.**

1. Grindų šluostę pritvirtinkite prie antgalio grindims, žr. skyrių Grindų purkštukas.

#### **Paveikslas N**

2. Antgalį grindims atsargiai spausdami įstatykite į kilimo antgalį ir užfiksuokite.

#### **Paveikslas O**

3. Pradėkite valyti kilimą.

### **Kilimo adapterį nuimkite nuo antgalio grindims.**

#### **⚠ ATSAUGIAI**

#### **Kojų nusideginimas**

Kaitinan garais kilimo adapteris gali įšilti.

Kilimo adapterio neleidžiama naudoti ar jį nuimti basomis kojomis ar atvira avalyne.

Kilimo adapterį naudokite ir nuimkite tik avėdami tinkamą avalynę.

1. Kilimo adapterio plokštelę nuspauskite avalynės galu.

2. Antgalį grindims pakelkite į viršų.

#### **Paveikslas O**

### **Garinis slėginis lygintuvas**

#### **Pastaba**

Rekomenduojame naudoti KÄRCHER lyginimo lentą su „Aktiv“ garų nusiurbimo funkcija. Ši lyginimo lenta optimaliai suderinama su jūsų įsigytu įrenginiu. Ji palengvina ir pagreitina lyginimo procesą. Jūsų naudojama lyginimo lenta bet kokių atvejų turi būti su garams pralaidžiu, grotelių formos lyginimo pagrindu.

1. Įsitinkinkite, kad vandens talpykloje yra vandentiekio vandens arba daugiausia 50 % destiliuoto vandens ir vandentiekio vandens mišinio.

2. Lygintuvo garų kištuką įkiškite į įrenginio lizdą, kol jis garsiai užsifiksuos.

Lygintuvo rodmuo nenutrūkstamai šviečia žaliai.

3. Pradėkite eksploatuoti garų valytuvą, žr. skyrių Įrenginio įjungimas.

4. Palaukite, kol garų valytuvas bus paruoštas naudoti.

### **Lyginimas su garais**

Visus tekstilės gaminius galima lyginti su garais. Švelnius audinius arba užrašus lyginkite iš blogosios pusės arba pagal gamintojo nurodymus.

#### **DĖMESIO**

#### **Drabužių pažeidimai**

Nesilaikant lyginimo nurodymų drabužius galima pažeisti.

Laikykitės drabužio lyginimo nurodymų.

#### **Pastaba**

Švelniems audiniams rekomenduojame naudoti KÄRCHER nekimbančių lyginimo padą BE 6006.

#### **Pastaba**

Lyginimo padas turi būti karštas, kad pade nesudarytų garų kondensatas ir jis nenuvarvėtų ant drabužių.

Norėdami garais apdoroti užuolaidas, drabužius ir pan., lygintuvą laikykite vertikaliai.

1. Lygintuvo temperatūros reguliatorių nustatykite paženklinto diapazono ribose (●● /MAX).

Kai tik užgęsta lygintuvo oranžinė kontrolinė lempučių, galima pradėti lyginti.

2. Įjunkite garų jungiklį (viršuje) arba garų jungiklį (apačioje).

● **Garų srautas intervalais:** paspauskite garų jungiklį. Garai purškiami tol, kol jungiklis nuspaustas.

● **Ilgalaikis garų srautas:** Patraukite garų jungiklio fiksatorių į galą, kol jis užsifiksuos. Garai purškia-

mi nepertraukiamai. Norėdami atlaisvinti fiksatorių, paspauskite jį į priekį.

3. Prieš pradėdami lyginti ir po lyginimo pertraukos nukreipkite garų srautą į šluostę, kol garų srautas pasidarys tolygus.

### Sausas lyginimas

#### DĖMESIO

##### Įrenginio pažeidimai

Jeigu garų katilė trūksta vandens, įrenginys gali būti pažeistas

Įsitikinkite, kad garų katilė yra vandens.

#### DĖMESIO

##### Drabužių pažeidimai

Nesilaikant lyginimo nurodymų drabužius galima pažeisti.

Laikykitės drabužių lyginimo nurodymų.

1. Lygintuvo temperatūros reguliatorių nustatykite pagal drabužio tipą.

●	Sintetika
●●	Vilna, šilkas
●●●	Medvilnė, linas

2. Palaukite, kol užges lygintuvo šildymo kontrolinė lemputė.

Lygintuvą paruoštas lyginti.

## Techninė priežiūra ir eksploatacinės parengties užtikrinimas

### Kalkių šalinimas iš garų katilo

#### Pastaba

Kadangi įrenginyje susidaro kalkės, rekomenduojame po lentelėje nurodyto vandens talpyklos papildymų skaičiaus (TP = talpyklos papildymas) pašalinti iš jos kalkes.

Kietumo diapazonas	°dH	mmol/l	TP	
I	minkštas	0-7	0-1.3	100
II	vidutinio kietumo	7-14	1,3-2.5	90
III	kietas	14-21	2,5-3.8	75
IV	labai kietas	>21	>3,8	50

#### Pastaba

Vandens tiekimo įstaiga arba komunalinė įmonė suteiks informaciją apie jūsų vandentiekio vandens kietumą.

#### DĖMESIO

##### Pažeisti paviršiai

Kalkių šalinimo tirpalas gali pažeisti jautrius paviršius. Įrenginį pripildykite ir ištuštinkite atsargiai.

1. Įrenginio išjungimas, žr. skyrių Įrenginio išjungimas.
2. Palaukite, kol įrenginys atauš.
3. Ištuštinkite vandens talpyklą.
4. Išimkite priedus iš priedų laikiklio.
5. Atidarykite techninės priežiūros angą. Šiuo tikslu užmaukite ant techninės priežiūros angos prailginimo vamzdžio atvirą galą.

##### Paveikslas U

6. Išpilkite visą vandenį iš garų katilo.

#### DĖMESIO

Įrenginio pažeidimai dėl kalkių šalinimo priemonės  
Netinkama kalkių šalinimo priemonė ir netinkamas jos dozavimas gali pažeisti įrenginį.

Naudokite tik KÄRCHER kalkių šalinimo priemonę.

Naudokite 1 kalkių priemonės dozavimo vienetą 0,5 l vandens.

7. Kalkių šalinimo priemonės tirpalą naudokite pagal ant kalkių šalinimo priemonės nurodytus duomenis.
8. Pripilkite kalkių šalinimo priemonės tirpalą į garų katilą. Neuždarykite garų katilo.
9. Paikite kalkių šalinimo priemonės tirpalą veikti apie 8 valandas.
10. Išpilkite visą kalkių šalinimo priemonės tirpalą iš garų katilo.
11. Jeigu reikia, pakartokite kalkių šalinimo procesą.
12. Išskalaukite garų katilą šaltu vandeniu 2–3 kartus, kad pašalintumėte visus kalkių šalinimo priemonės tirpalą likučius.
13. Išpilkite visą vandenį iš garų katilo.
14. Išdžiovinkite maitinimo tinklo laidą laikiklį.
15. Ant techninės priežiūros angos užsukite prailginimo vamzdį.

### Priedų priežiūra

(priedai – pagal komplektaciją)

#### Pastaba

Grindų šluostė ir apvalkalas rankiniam purkštukui jau išplauti gamykloje, todėl ją galima iš karto naudoti darbui su įrenginiu. Mikropluošto šluostės netinkamos džiovinti džiovyklėje.

#### Pastaba

Nurodymus, kaip plauti šluostes, skaitykite ant jų etiketčių. Nenaudokite minkštiklių, kad šluostės gerai sugertų nešvarumus.

1. Grindų šluostes ir apvalkalus skalbyklėje skalbkite ne aukštesnėje kaip 60 °C temperatūroje.

### Pagalba gedimų atveju

Gedimų priežastys dažnai yra paprastos, kurias nesunkiai pašalinsite pasinaudoję šia apžvalga. Kilus abejonių arba atsiradus čia nenurodytų gedimų, kreipkitės į įgaliotą klientų aptarnavimo tarnybą.

#### ⚠ ĮSPĖJIMAS

##### Elektros smūgio ir nudegimų pavojus

Kol įrenginys prijungtas prie tinklo, arba dar neataušęs, šalinti gedimus pavojinga.

Ištraukite tinklo kištuką.

Palaukite, kol įrenginys atvės.

##### Vandens trūkumo kontrolinė lemputė mirksi raudonai ir pasigirsta garsinis signalas

Talpykloje nėra vandens.

- Pripildykite vandens talpyklą iki ženklino MAX.

##### Šviečia vandens trūkumo raudona kontrolinė lemputė

Garų katilė nėra vandens. Suveikė siurblio apsauga nuo perkaitimo.

1. Įrenginio išjungimas, žr. skyrių Įrenginio išjungimas.
  2. Pripildykite vandens talpyklą.
  3. Įrenginio įjungimas, žr. skyrių Įrenginio įjungimas.
- Vandens talpykla įdėta neteisingai arba yra užkalkėjusi.

1. Nuimkite vandens talpyklą.
2. Išplaukite vandens talpyklą.
3. Įdėkite vandens talpyklą ir paspauskite žemyn, kol užsifiksuos.

##### Nepavyksta paspausti garų svirties

Garų svirtis apsaugota apsauga nuo vaikų.

- Apsauga nuo vaikų (pasirinkimo jungiklį garo kiekiui nustatykite priekyje).

Garų svirtis atblokuota.

##### Ilga įšilimo trukmė

Garų katilas užkalkėjo.

- Pašalinkite kalkes iš garų katilo.

## Didelis vandens išpurškimas

Garų katilas užkalkėjo.

● Pašalinkite kalkes iš garų katilo.

### Гаринis slėginis lygintuvas „spjaudosi“ vandeniu

- Nustatykite temperatūros regulatorių ties ●●● pakopa.
- Išplaukite garinio valytuvo garų katilą arba pašalinkite iš jo kalkes, žr. skyrių Kalkių šalinimas iš garų katilo.

### Po lyginimo pertraukų ir garinio slėginio lygintuvo varva vandens lašeliai

Ilgesnių lyginimo pertraukų metu garų linijose gali susidaryti garų kondensatas.

- Po lyginimo pertraukos nukreipkite garų srautą į šluostę, kol garų srautas pasidarys tolygus.

## Techniniai duomenys

### Elektros jungtis

Įtampa	V	220-240
Fazė	~	1
Dažnis	Hz	50-60
Saugiklio rūšis		IPX4
Apsaugos klasė		I

### Galios duomenys

Šildymo galia	W	2000
Lygintuvo šildymo galia	W	700
Didžiausias darbinis slėgis	MPa	0,35
Įšilimo trukmė	minutės	4
Ilgalaikis garų srautas	g/min	50
Didžiausias garų slėgis	g/min	110

### Užpildymo kiekis

Vandens talpykla	l	0,8
Garų katilas	l	0,5

### Matmenys ir svoriai

Svoris (be priedų)	kg	4,1
Ilgis	mm	350
Plotis	mm	280
Aukštis	mm	270

Gamintojas pasilieka teisę atlikti techninius pakeitimus.

## Зміст

Загальні вказівки . . . . .	167
Використання за призначенням . . . . .	167
Охорона довкілля . . . . .	167
Приладдя та запасні деталі . . . . .	167
Комплект поставки . . . . .	167
Гарантія . . . . .	167
Запобіжні пристрої . . . . .	168
Опис пристрою . . . . .	168
Монтаж . . . . .	169
Експлуатація . . . . .	169
Важливі вказівки щодо використання . . . . .	170
Застосування оснащення . . . . .	171
Догляд та технічне обслуговування . . . . .	172
Допомога в разі несправностей . . . . .	173
Технічні характеристики . . . . .	173

## Загальні вказівки



Перед першим використанням пристрою ознайомитись з цією оригінальною інструкцією з експлуатації та

вказівками з техніки безпеки, що додаються. Діяти відповідно до них.

Зберегти обидві брошури для подальшого використання або для наступного власника.

## Використання за призначенням

Пристрій призначений тільки для застосування в домашньому господарстві. Пристрій призначений для чищення паром і може використовуватись із придатним приладдям, у порядку, описаному в цій інструкції з експлуатації. Мийні засоби не потрібні. Слід дотримуватись вказівок із техніки безпеки.

## Охорона довкілля



Пакувальні матеріали придатні до вторинної переробки. Упаковку необхідно утилізувати без шкоди для довкілля.



Електричні та електронні пристрої найчастіше містять цінні матеріали, які придатні до вторинної переробки, та компоненти, такі як батареї, акумулятори чи мастило, які у разі неправильного поводження з ними або неправильної утилізації можуть створити потенційну небезпеку для здоров'я людини та довкілля. Однак ці компоненти необхідні для належної експлуатації пристрою. Пристрої, позначені цим символом, забороняється утилізувати разом із побутовим сміттям.

### Вказівки щодо компонентів (REACH)

Актуальні відомості про компоненти наведені на сайті: [www.kaercher.de/REACH](http://www.kaercher.de/REACH)

## Приладдя та запасні деталі

Слід використовувати лише оригінальне приладдя та оригінальні запасні частини, тому що саме вони гарантують безпечну та безперебійну експлуатацію пристрою.

Інформація щодо приладдя та запасних частин міститься на сайті [www.kaercher.com](http://www.kaercher.com).

## Комплект поставки

Комплектація пристрою зазначена на упаковці. Під час розпакування пристрою перевірити комплектацію. У разі нестачі приладдя або ушкодження, отриманих під час транспортування, слід повідомити про це торговельну організацію, яка продала пристрій.

## Гарантія

У кожній країні діють відповідні гарантійні умови, встановлені уповноваженою організацією збуту нашої продукції в цій країні. Можливі несправності приладу протягом гарантійного строку ми усуваємо безкоштовно, якщо причина несправності полягає в дефектах матеріалів або виробничому браку. У разі виникнення претензій протягом гарантійного строку прохання звертатися, маючи при собі чек про покупку, до торговельної організації, що продала продукт, або до найближчої уповноваженої служби сервісного обслуговування.

(Адреси див. на звороті)

## Запобіжні пристрої



### ⚠ ОБЕРЕЖНО

#### Відсутні або змінені запобіжні пристрої

Запобіжні пристрої призначені для вашого захисту. Забороняється змінювати запобіжні пристрої чи нехтувати ними.

#### Символи на пристрої

(Залежно від типу пристрою)

	Небезпека опіків! Поверхня пристрою під час роботи сильно нагрівається
	Небезпека опіку паром
	Прочитати інструкцію з експлуатації

#### Регулятор тиску

Регулятор тиску підтримує тиск у паровому резервуарі під час експлуатації по можливості постійним. Нагрівання у разі досягнення максимального робочого тиску в паровому резервуарі вимикається та знову вмикається у разі падіння тиску в паровому резервуарі внаслідок відбору пари.

#### Захисний термостат

Захисний термостат запобігає перегріванню пристрою. Якщо регулятор тиску та термостат парового резервуара вийшли із ладу і пристрій перегрівся, то пристрій вимикається за допомогою захисного термостату. Для повернення захисного термостату у вихідне положення необхідно звернутися до авторизованої сервісної служби KÄRCHER.

#### Термостат парового резервуара

У разі несправності термостат парового резервуара відключає нагрівання, наприклад, якщо в резервуарі немає води і температура в ньому зростає. Після наливання води пристрій знов готовий до експлуатації.

#### Затвор інспекційного отвору

Затвор інспекційного отвору замикає паровий резервуар від тиску пари, що утворюється. Затвор інспекційного отвору одночасно є клапаном обмеження тиску. Якщо регулятор тиску виявився несправним, а тиск пари у паровому резервуарі зростає, то відкривається клапан обмеження тиску і пара виходить назовні через затвор інспекційного отвору.

Перед повторним вводом пристрою в експлуатацію слід звернутися до авторизованої сервісної служби KÄRCHER.

## Опис пристрою

У цій інструкції з експлуатації описано максимальну комплектацію. Комплект поставки відрізняється залежно від моделі (див. упаковку).

**Рисунки див. на сторінці з зображеннями Малюнок А**

- 1 Штепсельна розетка пристрою з кожухом
- 2 Бак для води
- 3 Отвір для наливання води в бак для води
- 4 Вимикач: «Увімк.»

- 5 Вимикач: «Вимк.»
- 6 Контрольна лампочка (зелена): «Нагрівання»
- 7 Контрольна лампочка (червона): «Нестача води»
- 8 Ручка для перенесення
- 9 Тримач для приладдя
- 10 Тримач для приладдя
- 11 Затвор інспекційного отвору
- 12 Місце для зберігання мережевого кабелю
- 13 Паркувальне кріплення насадки для підлоги
- 14 Мережевий кабель зі штепсельною вилкою
- 15 Робочі колеса (2 шт.)
- 16 Напрямний ролик
- 17 Паровий пістолет
- 18 Важіль подачі пари
- 19 Кнопка розблокування
- 20 Перемикач кількості пару (з захистом від вмикання дітьми)
- 21 Паровий шланг
- 22 Штекер пари
- 23 Форсунка з точковим струменем
- 24 Кругла щітка (маленька)
- 25 \*\*Форсунка з потужним струменем
- 26 \*\*Кругла щітка (велика)
- 27 Ручна насадка
- 28 Чохол для ручної насадки з мікрофібри
- 29 Подовжувальні трубки (2 шт.)
- 30 Кнопка розблокування
- 31 Насадка для підлоги
- 32 З'єднання-застібка
- 33 Ганчірка для підлоги з мікрофібри (1 шт.)
- 34 \*\*Ганчірка для підлоги з мікрофібри (2 шт.)
- 35 \*\*Розгладжувач килимів
- 36 Засіб для видалення накипу
- 37 Парова праска
- 38 Контрольна лампочка (жовтогаряча): «Нагрівання»
- 39 Вимикач пари (верхній)
- 40 Блокування вимикача пари
- 41 Вимикач пари (нижній)
- 42 Регулятор температури
- 43 Штекер пари

\*\* SC 4 EasyFix Premium Iron

## Монтаж

### Установлення приладдя

1. Вставити і зафіксувати напрямний ролик та робочі колеса.  
**Малюнок В**
2. Відкрити кришку розетки пристрою.  
**Малюнок Е**
3. Вставити штекер пари в розетку пристрою до клацання.  
**Малюнок Е**
4. Відкритий кінець приладдя встановити на паровий пістолет і насувати, доки кнопка розблокування парового пістолета не зафіксується.  
**Малюнок J**
5. Відкритий кінець приладдя встановити на форсунок з точковим струменем.  
**Малюнок К**
6. З'єднати подовжувальні трубки з паровим пістолетом.
  - a Насувати 1-у подовжувальну трубку на паровий пістолет, доки кнопка розблокування парового пістолета не зафіксується.  
З'єднувальну трубку під'єднано.
  - b Насунути 2-у подовжувальну трубку на 1-у подовжувальну трубку.  
З'єднувальні трубки під'єднано.**Малюнок L**
7. Приладдя та/або насадку для підлоги встановити на вільний кінець подовжувальної трубки.  
**Малюнок М**  
Приладдя під'єднано.

### Від'єднання приладдя

1. Перемикач кількості пари перевести у заднє положення.  
Важіль подачі пари заблоковано.
2. Притиснути кришку розетки пристрою донизу та витягнути штекер пари з розетки.
3. Натиснути кнопку розблокування та роз'єднати деталі.  
**Малюнок R**

## Експлуатація

### Наливання води

Для наповнення водою можна зняти бак для води або наповнювати його водою безпосередньо на пристрої.

#### УВАГА

#### Пошкодження пристрою

У разі використання води неналежної якості може статися засмічення форсунки та пошкодження індикатора рівня води.

Не наливати лише дистильовану воду. Використовувати не більше 50 % дистильованої води, змішаної з водопровідною водою.

Не заливати конденсаційну воду із сушильної машини.

Не заливати зібрану дощову воду.

Забороняється додавати у воду миючі засоби чи інші добавки (наприклад, ароматизатори).

#### Знімання бака для води з метою наповнення

1. Потягнути резервуар для води вертикально угору.  
**Малюнок С**
2. Вертикально наповнити бак для води водопровідною водою або сумішшу водопровідної

води з максимумом 50 % дистильованої води до відмітки «MAX».

3. Встановити бак для води та натиснути на нього до фіксації.

### Наповнення бака для води безпосередньо на пристрої

1. Через отвір для наливання води залити водопровідну воду чи суміш водопровідної води з максимумом 50 % дистильованої води до відмітки «MAX».

#### Малюнок D

### Увімкнення пристрою

#### Вказівка

Якщо в паровому резервуарі води немає або занадто мало, то починає працювати водяний насос, який подає воду з баку для води в паровий резервуар. Процес наповнення може тривати кілька хвилин.

#### Вказівка

Кожні 60 секунд пристрій короточасно закриває клапан, при цьому чути тихе клацання. Закривання запобігає заклинюванню клапана. Випуск пари завдяки цьому не порушується.

1. Поставити пристрій на міцну поверхню.
2. Вставити штепсельну вилку в розетку.

#### Малюнок F

3. Натиснути вимикач «Увімк.».  
Блимає зелена контрольна лампочка «Нагрівання».

#### Малюнок G

4. Зачекати, поки зелена контрольна лампочка «Нагрівання» не світитиметься постійно.

#### Малюнок H



5. Натиснути важіль подачі пари.

#### Малюнок I

Почне виходити пара.

### Регулювання кількості пари

За допомогою перемикача кількості пари регулюється кількість пари, яка подається. Перемикач має 3 положення:

	Максимальна кількість пари
	Обмежена кількість пари
	Відсутність пари (захист від вмикання дитьми) <b>Вказівка</b> В цьому положенні важіль подачі пари не можливо задіяти.

1. Встановити перемикач кількості пари у необхідне положення.
2. Натиснути важіль подачі пари.
3. Перед початком очищення спрямувати паровий пістолет на ганчірку, поки подача пари не стане рівномірною.

## Доливання води

У разі нестачі води блимає червона контрольна лампочка «Нестача води», а також лунає звуковий сигнал.

### Вказівка

Водяний насос заповнює паровий резервуар через певні проміжки часу. Якщо наповнення виконано успішно, червона контрольна лампочка гасне.

### Вказівка

Якщо в паровому резервуарі води немає або занадто мало, то починає працювати водяний насос, який подає воду з баку для води в паровий резервуар.

Процес наповнення може тривати кілька хвилин.

### УВАГА

#### Пошкодження пристрою

У разі використання води неналежної якості може статися засмічення форсунок та пошкодження індикатора рівня води.

Не наливати лише дистильовану воду. Використовувати не більше 50 % дистильованої води, змішаної з водопровідною водою.

Не заливати конденсаційну воду із сушильної машини.

Не заливати зібрану дощову воду.

Забороняється додавати у воду миючі засоби чи інші добавки (наприклад, ароматизатори).

1. Наповнити бак для води водопровідною водою або сумішшю водопровідної води з максимум 50 % дистильованої води до відмітки «MAX». Пристрій готовий до використання.

## Вимкнення пристрою

1. Натиснути вимикач «Вимк.».

### Малюнок P

Пристрій вимкнено.

2. Натискати важіль для подачі пари доти, поки не припиниться вихід пари.

### Малюнок Q

Тиск у паровому резервуарі відсутній.

3. Захист від дітей (перемикач кількості пари) перевести у задне положення. Важіль подачі пари заблоковано.
4. Притиснути кришку розетки пристрою донизу та витягнути штекер пари з розетки.
5. Витягнути штепсельну вилку з розетки.
6. Спорожнити бак для води.

## Промивання парового резервуара

Промивати паровий резервуар пристрою після кожного 10-го заповнення.

1. Вимкнути пристрій, див. главу Вимкнення пристрою.
2. Дати пристрою охолонути.
3. Спорожнити бак для води.
4. Дістати приладдя з тримачів для приладдя.
5. Відкрити затвор інспекційного отвору. Для цього вставити кінець подовжувальної трубки в затвор інспекційного отвору, зафіксувати її в напрямній та нагвинтити.

### Малюнок U

6. Наповнити паровий резервуар водою і сильно похитати збоку вбік. Це допоможе розчинити залишки накипу, що відклалися на дні парового резервуара.

7. Повністю злити воду з парового резервуара.

### Малюнок V

## Зберігання пристрою

1. Вставити подовжувальну трубку у великий тримач для приладдя.
  2. Встановити ручну насадку і форсунку з точковим струменем на подовжувальні трубки.
  3. Закріпити велику круглу щітку на форсунці з точковим струменем.
  4. Вставити маленьку круглу щітку і форсунку у середній тримач для приладдя.
  5. Встановити насадку для підлоги в паркувальне кріплення.
- Малюнок S**
6. Обмотати шланг подачі пари навколо подовжувальних трубок і вставити паровий пістолет в насадку для підлоги.
- Малюнок T**
7. Намотати мережевий кабель навколо подовжувальних трубок.
  8. Вставити мережевий кабель у відсік для приладдя.
  9. Зберігати пристрій у сухому місці, захищеному від морозу.

## Важливі вказівки щодо використання

### Очищення поверхні підлоги

Ми рекомендуємо перед використанням пристрою очистити підлогу віником або пілососом. Це дозволить видалити з неї бруд і вільні частки речовин ще до очищення парюю.

### Відновлення зовнішнього вигляду тканин

Перед обробкою за допомогою пристрою завжди слід перевіряти стійкість тканин на непомітній ділянці: обробити тканину парюю, дати висохнути, а потім перевірити на предмет зміни кольору чи форми.

### Очищення поверхонь із лакофарбовим або іншим покриттям

### УВАГА

#### Пошкоджені поверхні

Пара може розчиняти віск, меблеву політуру, синтетичні покриття та фарби, а також наклейки на кромках.

Не направляти пару на заклеєні кромки, оскільки це може призвести до пошкодження наклейок.

Не використовувати пристрій для очищення нелакованих дерев'яних або паркетних підлог.

Не використовувати пристрій для очищення поверхонь із лакофарбовим або синтетичним покриттям, наприклад меблів для кухонь і віталень, дверей або паркету.

1. Щоб очистити такі поверхні, слід подати невелику кількість пари на тканину, а тоді протерти нею потрібні поверхні.

### Очищення скла

### УВАГА

#### Бій скла та пошкодження поверхонь

Пара може пошкодити лаковані ділянки віконної рами, а за низьких температур навколишнього середовища може призвести до напруги на поверхні віконного скла й тим самим спричинити його розбивання.

Не направляти пару на лаковані ділянки віконної рами.

За низьких температур зовнішнього середовища нагріти віконне скло, злегка обробивши парюю всю його поверхню.

- Очистити поверхню вікна за допомогою ручної форсунки та чохла. Витерти воду зі скла за допомогою пристрою для витирання вікон або насухо витерти ганчіркою.

## Застосування оснащення

### Паровий пістолет

Паровий пістолет можна використовувати для виконання зазначених нижче завдань без приладдя:

- Для усунення легких зморшок на одязі, що висить: обробити одяг паром з відстані 10–20 см.
- Для витирання вологого пилу: подати невелику кількість пари на ганчірку і протерти нею меблі.

### Форсунка з точковим струменем

Форсунка з точковим струменем призначена для очищення важкодоступних зон, стиків, арматури, зливних труб, умивальників, туалетів, жалюзі та нагрівальних елементів. Чим ближче форсунка з точковим струменем знаходиться до забрудненого місця, тим вищою є ефективність очищення, оскільки пари є максимальними. Сильні відкладення вапна перед очищенням паром можна обробити за допомогою придатного миючого засобу. Залишити миючий засіб на поверхні приблизно на 5 хвилин, а потім видалити його паром.

1. Установити форсунку з точковим струменем на паровий пістолет.

#### Малюнок J

### Кругла щітка (маленька)

Маленька кругла щітка призначена для очищення стійких забруднень. Вона допомагає легше видалити стійкі забруднення.

#### УВАГА

### Пошкоджені поверхні

Щітка може подряпати чутливі поверхні.

Не підходить для очищення чутливих поверхонь.

1. Встановити маленьку круглу щітку на форсунку з точковим струменем.

#### Малюнок K

### Кругла щітка (велика)

Велика кругла щітка призначена для очищення великих округлих поверхонь, наприклад умивальників, душових, ванн, кухонних мийок.

#### УВАГА

### Пошкоджені поверхні

Щітка може подряпати чутливі поверхні.

Не підходить для очищення чутливих поверхонь.

1. Встановити велику круглу щітку на форсунку з точковим струменем.

#### Малюнок K

### Форсунка з потужним струменем

Форсунка з потужним струменем призначена для очищення стійких забруднень, продування кутів, стиків тощо.

1. Установити форсунку з потужним струменем відповідно до круглої щітки на форсунку з точковим струменем.

#### Малюнок K

### Ручна насадка

Ручна насадка призначена для очищення невеликих поверхонь, що миються, душових кабін і дзеркал.

1. Встановити ручну насадку відповідно до форсунки з точковим струменем на паровий пістолет.

#### Малюнок J

2. Натягнути на ручну насадку чохол.

### Насадка для підлоги

Насадка для підлоги призначена для очищення покриттів стін і підлоги, що миються (наприклад, кам'яної підлоги, кахлів і підлоги з ПВХ).

#### УВАГА

### Пошкодження внаслідок впливу пари

Висока температура та волога можуть призводити до пошкодження.

Перед використанням слід перевірити термостійкість і стійкість до пари на малопомітній ділянці з найменшою кількістю пари.

#### Вказівка

Залишки мийного засобу або емульсійні засоби для догляду на поверхні, що очищається, під час очищення паром можуть призводити до утворення розводів, яє, втім, зникають після багаторазового використання.

Ми рекомендуємо перед використанням пристрою очистити підлогу виником або пілососом. Це дозволить видалити з неї бруд і вільні частки речовин ще до очищення паром. На сильно забруднених поверхнях працювати повільно, дозволяючи парі довше контактувати з поверхнею.

1. Під'єднати з'єднувальні труби до парового пістолета.

#### Малюнок L

2. Установити насадку для підлоги на подовжувальну трубу.

#### Малюнок M

3. Закріпити тканину для підлоги на насадці для підлоги.

a Покласти тканину для підлоги на підлогу застілками вгору.

b Поставити насадку для підлоги на тканину, злегка притискаючи.

#### Малюнок N

Тканина для підлоги сама зафіксується на насадці завдяки застібкам.

### Знімання ганчірки для підлоги

1. Поставити ногу на язичок ганчірки для підлоги і підняти насадку для підлоги.

#### Малюнок N

#### Вказівка

Спочатку застібка-липучка ганчірки для підлоги ще дуже міцна і ганчірку важко зняти з насадки. Після багаторазового використання та прання ганчірки вона легко знімається з насадки і досягає оптимального зусилля скріплення.

### Розміщення насадки для підлоги на зберігання

1. Під час перерви в роботі вставляти насадку для підлоги в паркувальне кріплення.

#### Малюнок S

### Розгладжувач килимів

За допомогою розгладжувача килимів можна покращувати зовнішній вигляд килимів.

#### УВАГА

**Пошкодження килима та розгладжувача килимів**  
Забруднення розгладжувача килимів, а також висока температура та насиченість вологою можуть призвести до пошкодження килима.

Крім того, перед користуванням слід перевірити термостійкість килима і вплив на нього вологи на малопомітній ділянці з найменшою кількістю пари. Дотримуватись інструкцій із чищення, наведених виробником килима.

Переконатися, що перед використанням розгладжувача килимів килим було очищено за допомогою пилососа й було видалено плями.

Перед використанням і після перерв в експлуатації слід шляхом випаровування видалити у злив (без тканини для підлоги / із додатковим обладнанням) можливі скупчення води (конденсат) у пристрій.

Розгладжувач килимів використовувати лише з тканиною для підлоги на насадці для підлоги.

У разі використання розгладжувача килимів застосовувати лише низький рівень потужності очищення парою.

Не направляти пару протягом тривалого часу на одне місце (не довше 5 секунд), щоб уникнути сильного зволоження й ризику пошкодження під дією високої температури.

Не використовувати розгладжувач килимів на килимах із високим ворсом.

#### Кріплення розгладжувача килимів на насадці для підлоги

1. Кріплення тканини для підлоги на насадці для підлоги, див. главу Насадка для підлоги.  
**Малюнок N**
2. Легким натисканням ввести і зафіксувати насадку для підлоги в розгладжувач килимів.  
**Малюнок O**
3. Розпочати очищення килима.

#### Знімання розгладжувача килимів з насадки для підлоги

#### ⚠ ОБЕРЕЖНО

##### Опіки ніг

Під час обробки парою розгладжувач килимів може нагріватися.

Не використовувати й не знімати розгладжувач килимів босоніж або у відкритих сандалях.

Використовувати й знімати розгладжувач килимів лише у придатному взутті.

1. Носком взуття натиснути вниз на фіксатор розгладжувача килимів.
2. Підняти насадку для підлоги.  
**Малюнок O**

#### Парова праска

##### Вказівка

Рекомендуємо використовувати гладильний стіл KÄRCHER з системою інтенсивного відсмоктування пари. Цей гладильний стіл оптимально пасує до придбаного пристрою. Він сприяє полегшенню та прискоренню процесу прасування. Про всяк випадок гладильний стіл, що використовується, повинен застосовуватись разом з ґратчастою підставкою для праски, що пропусає пару.

1. Упевнитись, що в паровому резервуарі пароочисника знаходиться водопровідна вода чи суміш водопровідної води з макс. 50 % дистильованої води.
2. Вставити штекер пари праски в розетку пристрою до клацання.  
Індикатор «Праска» постійно світиться зеленим.
3. Запустити пароочисник, див. главу Увімкнення пристрою.
4. Дочекатися, поки пароочисник не буде готовий до роботи.

#### Прасування паром

Усі тканини можна прасувати паром. Делікатні тканини або тканини з малюнком потрібно прасувати з внутрішньої сторони або за інструкцією виробника.

#### УВАГА

##### Зіпсування одягу

Недотримання інструкцій щодо прасування на одягу може призвести до його зіпсування.

Дотримуватись інструкцій щодо прасування на одязі.

##### Вказівка

Для прасування делікатних тканин рекомендуємо використовувати праску з антипригарною підшовою KÄRCHER BE 6006.

##### Вказівка

Підшова праски має бути гарячою, щоб пара не конденсувалась на підшові та не капала на білизну, яку прасують.

Для обробки парою гардин, суконь тощо праску можна тримати вертикально.

1. Встановити терморегулятор праски у межах поміченого діапазону (●● /MAX).  
Щойно згасне жовтогаряча контрольна лампочка «Нагрівання», можна розпочинати прасування.
2. Натиснути на вимикач пари (верхній) або вимикач пари (нижній).

● **Інтервальна подача пари:** натиснути вимикач пари. Пар виходитиме доти, поки натиснутий вимикач.

● **Тривала обробка паром:** фіксатор вимикача пари відсунути назад до фіксації. Пара виходить безперервним струменем. Для розблокування фіксатора перевести його у переднє положення.

3. Перед початком прасування та після перерв у прасуванні спрямувати струмінь пари на ганчірку, поки подача пари не стане рівномірною.

#### Сухе прасування

#### УВАГА

##### Пошкодження пристрою

Нестача води у паровому резервуарі призводить до пошкодження пристрою.

Упевнитись, що в паровому резервуарі є вода.

#### УВАГА

##### Зіпсування одягу

Недотримання інструкцій щодо прасування на одягу може призвести до його зіпсування.

Дотримуватись інструкцій щодо прасування на одязі.

1. Встановити терморегулятор праски відповідно до матеріалу одягу.

●	Синтетика
●●	Вовна, шовк
●●●	Бавовна, льон

2. Зачекати, поки контрольна лампочка праски «Нагрівання» не згасне.

Праска готова до прасування.

#### Догляд та технічне обслуговування

#### Видалення накипу з парового резервуару

##### Вказівка

Оскільки у пристрої відкладається накип, ми рекомендуємо після певної кількості заповнень бака для води (ЗБ = заповнення бака), як зазначено в таблиці, видаляти накип із пристрою.

Діапазон жорсткості	°dH	ммоль/л	ЗБ	
I	м'яка	0-7	0-1,3	100



Діапазон жорсткості	°dH	ммоль/л	ЗБ
II середня	7-14	1,3-2,5	90
III жорстка	14-21	2,5-3,8	75
IV дуже жорстка	>21	>3,8	50

#### Вказівка

Отримати довідку про твердість водопровідної води можна у водогосподарському відомстві або в міських комунальних службах.

#### УВАГА

##### Пошкоджені поверхні

Розчин для видалення накипу може зруйнувати чутливі поверхні.

Наповнювати та спорожнювати пристрій обережно.

1. Вимкнути пристрій, див. главу Вимкнення пристрою.
2. Дати пристрою охолонути.
3. Спорожнити бак для води.
4. Дістати приладдя з тримачів для приладдя.
5. Відкрити заглушку для технічного обслуговування. Для цього відкритий кінець подовжувальної труби встановити на заглушку для технічного обслуговування, вставити в напрямку та закрити.

#### Малюнок U

6. Повністю злити воду з парового резервуара.

#### УВАГА

##### Пошкодження пристрою засобом для видалення накипу

Використання непридатного засобу для видалення накипу, а також його неправильне дозування можуть призводити до пошкодження пристрою.

Використовувати виключно засіб для видалення накипу KÄRCHER.

Додавати 1 дозатор засобу на 0,5 л води.

7. Розчин засобу для видалення накипу використовувати згідно з інструкцією на упаковці засобу.
8. Залити розчин засобу для видалення накипу в паровий резервуар. Не закривати паровий резервуар.
9. Залишити розчин засобу для видалення накипу приблизно на 8 годин.
10. Повністю злити розчин засобу для видалення накипу з парового резервуара.
11. За необхідності повторити процедуру видалення накипу.
12. Двічі або тричі промити паровий резервуар холодною водою, щоб видалити всі залишки розчину засобу для видалення накипу.
13. Повністю злити воду з парового резервуара.
14. Висушити місце для зберігання мережевого кабелю.
15. Пригвинтити заглушку для технічного обслуговування до подовжувальної труби.

#### Догляд за приладдям

(приладдя – залежно від комплекту поставки)

#### Вказівка

Тканина для підлоги та чохол для ручної форсунки попередньо промити, а тому їх можна одразу використовувати для роботи з пристроєм. Тканини з мікрофібри не підходять для сушіння в сушарці.

#### Вказівка

Для прання тканин дотримуватися вказівок на етикетці. Не використовувати кондиціонер для тканин, щоб тканини були здатні добре збирати бруд.

1. Тканини для підлоги та чохли прати у пральній машині за температури не вище 60 °C.

## Допомога в разі несправностей

Несправності часто мають просту причину, яку можна усунути самостійно за допомогою інструкцій, наведених нижче. За наявності сумнівів або в разі неіменованих несправностей слід звертатися до авторизованої сервісної служби.

#### ⚠ ПОПЕРЕДЖЕННЯ

##### Небезпека ураження електричним струмом і отримання опіків

Доки пристрій під'єднаний до електричної мережі або ще не охолонув, приступати до усунення несправностей небезпечно.

Вийняти штепсельну вилку.

Дати пристрою охолонути.

**Контрольна лампочка «Нестача води» блимає червоним світлом і лунає звуковий сигнал**  
У баці немає води.

- Наповнити бак для води до відмітки «MAX».

**Контрольна лампочка «Нестача води» світиться червоним світлом**

Немає води у паровому резервуарі. Спрацював захист від перегрівання насоса.

1. Вимкнути пристрій, див. главу Вимкнення пристрою.
2. Наповнити бак для води.
3. Увімкнути пристрій, див. главу Увімкнення пристрою.

Бак для води встановлено неправильно або його вкрито накипом.

1. Зняти бак для води.
2. Промити бак для води.
3. Встановити бак для води та натиснути на нього до фіксації.

##### Важіль подачі пари більше не натискається

Важіль подачі пари заблокований захистом від дітей.

- Захист від дітей (перемикач кількості пари) переверсти у переднє положення.

Важіль подачі пари розблокований.

##### Тривале нагрівання

Накип у паровому резервуарі.

- Видалити накип із парового резервуара.

##### Великий вихід води

Накип у паровому резервуарі.

- Видалити накип із парового резервуара.

##### Парова праска бризкає водою

- Встановити терморегулятор в положення ●●●.
- Промити паровий резервуар пароочисника чи видалити з нього накип. Видалення накипу з парового резервуару.

##### Після перерв у прасуванні з парової праски з'являються краплі води

Під час тривалих перерв у прасуванні в паропроводі може конденсуватись пара.

- Після перерв у прасуванні спрямувати струмінь пари на ганчірку, поки подача пари не стане рівномірною.

## Технічні характеристики

#### Електричне підключення

Напруга	В	220–240
Фаза	~	1
Частота	Гц	50-60
Ступінь захисту		IPX4

Клас захисту		I
<b>Робочі характеристики</b>		
Теплова потужність	Вт	2000
Теплова потужність праски	Вт	700
Максимальний робочий тиск	МПа	0,35
Час нагрівання	хвилини	4
Тривала обробка паром	г/хв	50
Максимальний паровий імпульс	г/хв	110
<b>Об'єм заповнення</b>		
Бак для води	л	0,8
Паровий резервуар	л	0,5
<b>Розміри та маси</b>		
Маса (без приладдя)	кг	4,1
Довжина	мм	350
Ширина	мм	280
Висота	мм	270

Зберігається право на внесення технічних змін.

## Мазмұны

Жалпы нұсқаулар . . . . .	174
Бұйымды мақсатына сәйкес қолдану . . . . .	174
Қоршаған ортаны қорғау . . . . .	174
Керек-жарақ және қосалқы бөлшектер . . . . .	174
Жеткізілім жинағы . . . . .	174
Кепілдік . . . . .	174
Қорғаныс құрал-жабдықтары . . . . .	174
Құрылғының сипаттамасы . . . . .	175
Орнату . . . . .	175
Пайдалану . . . . .	176
Қолдануға арналған маңызды ескертулер . . . . .	177
Қондырмаларды қолдану . . . . .	177
Күтім және техникалық қызмет көрсету . . . . .	179
Ақаулар кезіндегі көмек . . . . .	180
Техникалық мағлұматтар . . . . .	181

## Жалпы нұсқаулар



Құрылғыны алғаш рет қолданбас бұрын, осы пайдалану жөніндегі түпнұсқа нұсқаулық пен берілген қауіпсіздік жөніндегі нұсқауларды оқып шығыңыз. Оларға сай әрекет етіңіз.

Екі кітапшаны да әрі қарай пайдалану немесе келесі иесі үшін сақтап қойыңыз.

## Бұйымды мақсатына сәйкес қолдану

Бұйымды үй шаруашылығында ғана қолданыңыз. Құрал бұды тазартуға арналған және оны осы нұсқаулықта сипатталғандай сәйкес толымдаушылармен қолдануға болады. Тазартқыш құралдар қажет емес. Қауіпсіздік техникасы бойынша нұсқауларды орындаңыз.

## Қоршаған ортаны қорғау



Орауыш материалдарын утилизациялауға болады. Орауыштарды қоршаған ортаға қауіпсіз түрде утилизациялаңыз.



Электрлік және электрондық бұйымдардың құрамында қате қолдану немесе утилизациялау нәтижесінде адам денсаулығына және қоршаған ортаға қауіп төндіруі ықтимал, құнды қайта өңделмелі материалдар және батареялар, аккумуляторлар немесе май сияқты бөлшектер жиі кездеседі. Алайда, аталмыш бөлшектер бұйымды тиісінше пайдалану үшін қажет болады. Осы таңбамен белгіленген бұйымдарды үй қоқыстарымен бірге тастауға болмайды.

## Құрамдағы заттар бойынша нұсқаулар (REACH)

Бұйымның құрамындағы заттар туралы соңғы мәліметтер төмендегі мекенжай бойынша қолжетімді: [www.kaercher.de/REACH](http://www.kaercher.de/REACH)

## Керек-жарақ және қосалқы бөлшектер

Тек түпнұсқалы керек-жарақ немесе қосалқы бөлшектерді пайдаланыңыз, себебі ол құралдың қауіпсіз және апатсыз жұмыс істеуіне кепілдік болады.

Керек-жарақтар мен қосалқы бөлшектер туралы ақпарат [www.kaercher.com](http://www.kaercher.com) веб-сайтында қолжетімді.

## Жеткізілім жинағы

Бұйымның жеткізілім жинағы орауыштың үстінде көрсетілген. Бұйымды орауыштан шығарғанда жинақтың толықтығын тексеріп шығыңыз. Керек-жарақтар жетіспеген немесе тасымалдау кезінде зақымдар тиген жағдайда, дилеріңізге хабарласыңыз.

## Кепілдік

Әр елде жергілікті дистрибьюторлар берген кепілдік шарттары қолданылады. Бұйымда материалдық немесе өндірістік ақаулар анықталған жағдайда, ықтимал ақауларды кепілдік мерзімі ішінде ақысыз жөндейміз. Кепілдік мерзіміне наразылықтарыңыз болса, бұйымды сатқан сауда мекемесіне немесе жақындағы өкілетті қызмет көрсету орнына түбіртеккі көрсетіп хабарласыңыз. (Мекенжайы артқы жағында берілген)

Өндірілген күні көрсетілген түр кестесінде шифрланған.

Жеке сандардың мағынасы келесідей болады:

Мысалы: 30190

- 3 Өндірілген жылы
- 0 Өндірілген ғасыры
- 1 Өндірілген онжылдық
- 9 Өндірілген айының екінші саны
- 0 Өндірілген айының бірінші саны

Сонымен бұл мысалда 30190 коды 09 / (2)013 өндірілген күнін білдіреді.

## Қорғаныс құрал-жабдықтары



### ⚠ АБАЙЛАҢЫЗ

**Жоқ немесе өзгертілген қорғаныс құрал-жабдықтары**

Қорғаныс құрылғысы сіздің қауіпсіздігіңізге арналған. Қорғаныс құрылғысын есқашан өзгертпеңіз немесе ажыратпаңыз.

## Бұйымдағы белгілер

(Бұйым түріне байланысты)

	Күю қаупі бар, жұмыс кезінде құрылғының беті қызады
	Будан күю қаупі бар
	Пайдалану нұсқаулығын оқып шығыңыз

## Қысым реттегіші

Жұмыс кезінде қысым реттегіші бу қазанындағы қысымды мүмкіндігінше тұрақты ұстайды. Бу қазанында максималды жұмыс қысымына жеткен кезде, қыздыру өшіріледі, ал бу тару кезінде қысым төмен түскен кезде қайта қосылады.

## Сақтандырғыш термостат

Сақтандырғыш термостат құрылғының қызып кетуінің алдын алады. Қысым реттегіші мен қазан термостаты істен шыққан және құрылғы қызып кететін жағдайда, сақтандырғыш термостат құрылғыны өшіреді. Сақтандырғыш термостатты өшіру үшін, KÄRCHER өкілетті сервистік қызметіне жүгініңіз.

## Қазан термостаты

Мысалы, бу қазанында су жоқ болса және бу қазанындағы температура артатын болса, ақаулық туындаған жағдайда, қазан термостаты қыздыруды өшіреді.

Су қосылған бойда, құрылғы қайтадан пайдалануға дайын болады.

## Технологиялық бітеуіш

Технологиялық бітеуіш бу қазанын артатын қысымнан бітейді. Технологиялық бітеуіш бір уақытта сақтандырғыш клапан болып та табылады. Қысымды реттегіш істен шыққан және бу қазанындағы қысым артатын болса, сақтандырғыш клапан ашылып, бу технологиялық бітеуіш арқылы сыртқа шығарылады. Құрылғыны қайта іске қосу алдында KÄRCHER сервистік орталығымен кеңесіңіз.

## Құрылғының сипаттамасы

Осы нұсқаулықта максималды комплектациядағы құрылғы сипатталған. Үлгіге қарай жеткізілім комплектациясында айырмашылықтар болады (Қаптаманы қараңыз).

**Суреттерді суреттері бар беттен қараңыз**

### Сурет А

- 1 Қаппағы бар құрылғы розеткасы
- 2 Су бағи
- 3 Суға бағинің құю саңылауы
- 4 Ажыратқыш - Қосу
- 5 Ажыратқыш - Өшіру
- 6 Бақылау шамы (жасыл) - қыздыру
- 7 Басқару шамы (қызыл) - су жеткіліксіз
- 8 Жылжытуға арналған сап
- 9 Құрамдас бөліктер тұтқышы

- 10 Құрамдас бөліктер тұтқышы
- 11 Технологиялық бітеуіш
- 12 Желі кабеліне арналған бөлігі
- 13 Еден қондырмасын тұраққа қою тұтқышы
- 14 Желілік штекері бар желілік байланыстырғыш кабель
- 15 Дөңгелектер (2 дана)
- 16 Бағыттауыш шығыршық
- 17 Бу тапаншасы
- 18 Бу тетігі
- 19 Құлыптан шығару түймесі
- 20 Бу мөлшерін ауыстырып-қосқыш (балалардан қорғаныспен)
- 21 Бу беруге арналған шланг
- 22 Бу шлангісінің штекері
- 23 Нүктелік шүмек
- 24 Дөңгелек шөтке (кішкентай)
- 25 \*\*Турбо қондырма
- 26 \*\*Дөңгелек шөтке (үлкен)
- 27 Қондырма-щетка
- 28 Қондырма-щеткаға арналған микроталшықты майлық
- 29 Ұзартқыш түтіктер (2 дана)
- 30 Құлыптан шығару түймесі
- 31 Еден тазалауға арналған қондырма
- 32 Тоқыма ілмек
- 33 Микро талшықтан жасалған еденге арналған шүберек (1 дана)
- 34 \*\*Микро талшықтан жасалған еденге арналған шүберек (2 дана)
- 35 \*\*Кілем төсемелеріне арналған қондырма
- 36 Қақты кетіруге арналған құрал
- 37 Бу шығарылатын үтік
- 38 Бақылау шамы (сарғылт) - қыздыру
- 39 Бұдың берілуін ажыратқыш (жоғарғы жағынан)
- 40 Бұды ажыратқышты құлыптау
- 41 Бұдың берілуін ажыратқыш (төменгі жағынан)
- 42 Температураны реттегіш
- 43 Бу шлангісінің штекері

\*\* SC 4 EasyFix Premium Iron

## Орнату

### Қондырғыларды монтаждау

1. Бұрмалы шығыршық пен дөңгелегін сырт етіп кигізіңіз.  
**Сурет В**
2. Құрылғы розеткасының қаппағын ашыңыз.  
**Сурет Е**

3. Құрылғы ұясына бу келтеқосқышын салып, сырт еткен дыбыс естілгенше жабыңыз.

**Сурет Е**

4. Құрамдас бөліктерінің бос ұшын бу пистолетінің құлпын ашу түймесі жабылғанша бу пистолетіне бұрап салыңыз.

**Сурет Ж**

5. Қондырманың ашық шетін нүктелік шүмекке кигізіңіз.

**Сурет К**

6. Ұзартқыш түтіктерді бу тапаншасымен байланыстырыңыз.  
 а Бірінші. Ұзартқыш түтіккі бу пистолетінің құлпын ашу түймесі жабылғанша бу пистолетіне бұрап салыңыз. Байланыстырғыш түтік жалғанған.  
 б Екінші. Ұзартқыш түтіккі бірінші ұзартқыш түтікке кигізіңіз. Байланыстырғыш түтіктер жалғанған.

**Сурет Л**

7. Құрамдас бөлігін/еден қондырмасын ұзартқыш түтіктің бос ұшына кигізіңіз.

**Сурет М**

Қондырма жалғанған.

**Қондырманы ажыратыңыз**

1. Бу мөлшерін ауыстырып-қосқышты артқы қалыпқа қойыңыз. Бу тетігі құлыпталған.  
 2. Құрылғы розеткасының қақпағын төмен басып, бу келтеқосқышын орнынан шығарып алыңыз.  
 3. Блоктан шығару түймесін басып, бөлшектерін ажыратыңыз.

**Сурет R**

**Пайдалану**

**Су құйыңыз**

Су багін толтыру үшін кез келген уақытта шешіп алуға және тікелей құрылғыға орнатылған күйде сумен толтыруға болады.

**НАЗАР АУДАРЫҢЫЗ**

**Құрылғыны зақымдау**

Сәйкес келмейтін судың бүріккіштерін бітеп, су деңгейі индикаторын зақымдауы мүмкін. Таза дистилденген су құймаңыз. Құбыр суымен араластырылған макс. 50 % дистилденген суды пайдаланыңыз. Киімді келтіргіштегі конденсатты суды пайдаланбаңыз. Жиналған жаңбыр суын қолданбаңыз. Құрылғыға тазалау құралын немесе басқа қоспа (мыс., хош иістендіргіш) құймаңыз.

**Толтыру мақсатында суға арналған ыдысты алыңыз**

1. Су багін көлденеңінен жоғары қарай тартып алыңыз.  
**Сурет С**  
 2. Су багін көлденеңінен құбыр суымен және құбыр суы мен «МАКС» белгісіне дейінгі макс. 50 % дистилденген су қоспасымен толтырыңыз.  
 3. Су багін орнына салып, сырт еткенше төмен басыңыз.

**Суға арналған ыдысты алмай толтыру**

1. Құбыр суын немесе құбыр суы мен макс. 50 % дистилденген су қоспасын бір ыдыстан су багіне

қую саңылауы арқылы «МАКС» белгісіне дейін құйыңыз.

**Сурет D**

**Шаңсорғышты қосу**

**Нұсқау**

Бу қазанында су болмаса немесе тым аз болса, су сорғысы түсіріліп, бу қазанына су багінің суын береді. Толтыру процесі бірнеше минутқа созылуы мүмкін.

**Нұсқау**

Әрбір 60 секундта құрылғы қысқа мерзімге клапанын жабады, бұл кезде жеңіл сырт еткен дыбыс естіледі. Жабу клапанның құлыпталуының алдын алады. Бұл бу шығарылуына әсер етпейді.

1. Құрылғыны тұрақты тірекке орналастырыңыз.  
 2. Желілік штекерді электр розеткасына қосыңыз.

**Сурет F**

3. Ажыратқышты Қосу қалпына қойыңыз. Жасыл қыздыруды бақылау шамы жыпылықтап тұрады.

**Сурет G**

4. Жасыл қыздыруды бақылау шамы тұрақты жанып тұрады.

**Сурет H**



5. Бу тетігін басыңыз.

**Сурет I**

Бу шүмектен шығады.

**Бу мөлшерін реттеу**

Берілетін бу мөлшері бу мөлшерін ауыстырып-қосқыш көмегімен реттеледі. Ауыстырып-қосқыштың 3 қалпы бар:

	макс. бу мөлшері
	төмендетілген бу мөлшері
	бу жоқ - балалардан қорғаныс <b>Нұсқау</b> Бұл қалыпты бу тетігі басылмаған күйде болады.

1. Ауыстырып-қосқышты қалаған бу мөлшеріне орнатыңыз.  
 2. Бу тетігін басыңыз.  
 3. Тазалау алдында бу пистолетін шүберекке бағыттап, бу тепіс шығарылмайынша күтіңіз.

**Суды толтырыңыз**

Су жетіспеген жағдайда су жетіспейтінін бақылау шамы қызыл түсте жыпылықтап, акустикалық сигнал шығарылады.

**Нұсқау**

Су сорғысы бу қазанын аралық режимде толтырады. Толтыру сәтті өткен болса, су жетіспейтінін бақылау қызыл шамы өшеді.

**Нұсқау**

Бу қазанында су болмаса немесе тым аз болса, су сорғысы түсіріліп, бу қазанына су багінің суын береді. Толтыру процесі бірнеше минутқа созылуы мүмкін.

**НАЗАР АУДАРЫҢЫЗ**

**Құрылғыны зақымдау**

Сәйкес келмейтін судың бүріккіштерін бітеп, су деңгейі индикаторын зақымдауы мүмкін.

Таза дистилденген су құймаңыз. Құбыр суымен араластырылған макс. 50 % дистилденген суды пайдаланыңыз.

Киймді кептіріштегі конденсатты суды пайдаланбаңыз.

Жиналған жаңбыр суын қолданбаңыз.

Құрылғыға тазалау құралын немесе басқа қоспа (мыс., хош иістендіргіш) құймаңыз.

1. Су багін құбыр суымен және құбыр суы мен «МАКС» белгісіне дейінгі макс. 50 % дистилденген су қоспасымен толтырыңыз. Құрылғы пайдалануға дайын.

### Құрылғыны өшіру

1. Ажыратқышты Өшіру қалпына қойыңыз.

#### Сурет Р

Бу генераторы өшірілген.

2. Бу шығарылуын тоқтатпайынша, бу тетігін басып тұрыңыз.

#### Сурет Q

Бу генераторы қысым үстінде емес.

3. Балалардан қорғаныс ауыстырып-қосқышын (бу мөлшерін ауыстырып-қосқышты) артқы қалыпқа қойыңыз.

Бу тетігі құлыпталған.

4. Құрылғы розеткасының қақпағын төмен басып, бу келтеқосқышын орнынан шығарып алыңыз.
5. Желілік штекерді электр розеткасынан шығарып алыңыз.
6. Су багін босату.

### Бу генераторын жуу

Құрылғының бу қазанын оны әр 10 толтырғаннан кейін жуыңыз.

1. Құрылғыны өшіру, бөлімді қараңыз: Құрылғыны өшіру.
2. Құрылғыны суытыңыз
3. Су багін босату.
4. Кронштейннен керек-жарақтарды шығарып алыңыз.
5. Технологиялық бітеуішті ашыңыз. Бұл үшін ұзартқыш түтіктің ашық ұшын технологиялық бітеуішке орнатып, бағыттауыштарына бекітіп, ысырып шығарып алыңыз.

#### Сурет U

6. Бу генераторын сумен толтырып, қатты шайқаныз. Бұл бу генераторының астында әкті шөгінділердің қабатталуына әкеледі.
7. Бу генераторынан бүкіл суды ағызыңыз.

#### Сурет V

### Құрылғыны сақтауға булау

1. Ұзартқыш түтіктерін құрамдас бөліктердің үлкен тұтқышына салыңыз.
2. Қолмен жұмыс істейтін қондырма мен нүктелі тозандату қондырмасының әрбірін 1-ұзартқыш түтікке кигізіңіз.
3. Үлкен дөңгелек шөткені нүктелі тозандату қондырмасына бекітіңіз.
4. Кішкентай дөңгелек шөткесі мен бүріккіштерін құрамдас бөліктердің ортаңғы тұтқышына кигізіңіз.
5. Еден қондырмасын тұраққа қою тұтқышына салыңыз.

#### Сурет S

6. Бу шлангін ұзартқыш түтіктерді айналдыра орап, бу пистолетін еден қондырмасына салыңыз.

#### Сурет T

7. Желі кабелін ұзартқыш түтіктерді айналдыра араңыз.
8. Желі кабелін құрамдас бөліктерге арналған орынға салыңыз.
9. Құрылғыны құрғақ және аяздан қорғалған орынға сақтаңыз.

## Қолдануға арналған маңызды ескертулер

### Еден бетін тазарту

Құрылғыны қолдану алдында еденнің бетін шаңсорғышпен соруға немесе сыпыруға кеңес беріледі. Осылайша ылғалды тазартудан бұрын еден лас пен бетен заттардан тазартылады.

### Матаны жаңарту

Құрылғыны пайдаланбас бұрын бүркеулі жерде матамен үйлесімділігін әрқашан тексеріңіз: Матаны бұмен өңдеп, кептіріңіз, сосын түсінің немесе пішімінің өзгергенін тексеріңіз.

### Көпқабатты немесе лакталған беттерді тазарту

#### НАЗАР АУДАРЫҢЫЗ

##### Зақымдалған беттер

Бу балауызды, жиһаз лагын, пластик жабындарды немесе шеттерінің бояуы мен жапсырмасын ерітіп жібере алады.

Буды желімделген шеттеріне бағыттамаңыз, жапсырмасы қатпарлануы мүмкін.

Құралды қорғалмаған ағаш немесе паркет едендерді тазартуға қолданбаңыз.

Құрылғыны боялған немесе пластикпен жабылған беттерді, асуй немесе үй жиһазын, есіктерді немесе паркетті тазалауға қолданбаңыз.

1. Осы беттерді тазарту үшін, матаны бұмен қысқа уақыт өңдеп, онымен бетін суртіңіз.

### Әйнекті тазарту.

#### НАЗАР АУДАРЫҢЫЗ

##### Әйнектің сынуы және беттің зақымдалуы

Бу терезе жақтауының жапсырылған бөліктерін зақымдауы және сырт температурасы төмен болған кезде терезе әйнегі бетіне күш түсуіне әкелуі, нәтижесінде оның сынуы мүмкін.

Буды терезе жақтауының жапсырылған бөліктеріне бағыттамаңыз.

Әйнектің бүкіл бетін бұмен мұқият жеңіл өңдеу арқылы әйнектерді сырт температурасы төмен болған кезде қыздырыңыз.

- Терезенің бетін қондырма-шеткемен тазалап, микроталшыққа арналған алынбалы майлықты тазартыңыз. Суды жою үшін, айдауды пайдаланыңыз немесе бетін құрғатып кептіріңіз.

## Қондырмаларды қолдану

### Бу тапаншасы

Бу пистолетін мына жағдайларда құрамдас бөліктерсіз пайдалануға болады:

- Ілініп тұрған кийдегі жеңіл қарыстарды жою үшін: Киймді бұмен 10-20 см қашықтықтан өңдеңіз.
- Шаңды ылғалмен жою үшін: Майлықты бұмен жеңіл өңдеп, онымен жиһазды суртіңіз.

### Нүктелік шүмек

Нүктелік шүмекпен қиын қол жететін аймақтарды, тігістер, фитингтер, суағар, шұңғылша, әжетхана, жалюзи немесе радиаторларды тазалауға болады.

Нүктелік шүмек ластанған жерге жақын болған сайын, тазарту әсері жоғары болады, себебі шүмектен шыққан кездегі температура мен бу мөлшері ең жоғары. Қатты өк шөгінділерін бумен тазарту алдында сәйкес келетін жуғыш құралмен өңдеуге болады. Жуғыш құралды шамамен 5 минут әрекет етуге қалдырып, бумен өңденіз.

1. Нүктелік шүмекті бу тапаншасына ысырыңыз.

#### **Сурет J**

#### **Дөңгелек шөтке (кішкентай)**

Кішкентай дөңгелек шөтке қатты кірді кетіру үшін қызмет көрсетеді. Щетка арқылы ескі ластарды жою оңай.

#### **HAZAR АУДАРЫҢЫ**

##### **Зақымдалған беттер**

Щетка жұмсақ беттерді сызып тастауы мүмкін.

Жұмсақ беттерді тазартуға арналмаған.

1. Кішкентай дөңгелек шөткені нүктелі тозаңдату қондырмасына орнатыңыз.

#### **Сурет K**

#### **Дөңгелек шөтке (үлкен)**

Үлкен дөңгелек шөтке шұңғылша, себебі кабинасы, ванна, ас үй жуғышы сияқты үлкен дөңгелек беткейлерді тазалауға қолайлы болып табылады.

#### **HAZAR АУДАРЫҢЫ**

##### **Зақымдалған беттер**

Щетка жұмсақ беттерді сызып тастауы мүмкін.

Жұмсақ беттерді тазартуға арналмаған.

1. Үлкен дөңгелек шөткені нүктелі тозаңдату қондырмасына орнатыңыз.

#### **Сурет K**

#### **Тазартуды жақсартуға арналған қондырма**

Жақсартылған тазартуға арналған қондырма ескі ласты тазалауға, бұйыштарды, тігістерді және т.б. тазалауға келеді.

1. Жақсартылған тазартуға арналған қондырманы дөңгелек щетканың орнына нүктелік шүмекке кигізіңіз.

#### **Сурет K**

#### **Қондырма-щетка**

Қондырма-щеткамен шағын жуылатын беттерді, душ кабиналарын және айнаны тазалауға болады.

1. Қолмен жұмыс істейтін қондырманы бу пистолетіндегі сәйкес нүктелі тозаңдату қондырмасына кигізіңіз.

#### **Сурет J**

2. Майлықты микроталшыққа бекітіңіз.

#### **Еден тазалауға арналған қондырма**

Еденге арналған қондырмамен тас едендер, плитка және ПВХ едендер сияқты жуылатын қабырға және еден жабындарын тазалауға болады.

#### **HAZAR АУДАРЫҢЫ**

##### **Бумен өңдеуден болған зақымдар.**

Жоғары температура мен ылғалдық зақымдарға әкелуі мүмкін.

Пайдалану алдында будың жылуға төзімділігі мен әсерін білінбейтін жерде будың аз мөлшерімен тексеріңіз.

#### **Нұсқау**

Тазартылатын беттегі тазартқыш құралдардың немесе күтім көрсетуге арналған эмульсиялардың қалдығы бумен тазалаған кезде жолақтар пайда болуына әкелуі мүмкін, ол қайта өңдеген кезде жойылады.

Құрылғыны қолдану алдында еденнің бетін шаңсорғышпен соруға немесе сыпыруға кеңес беріледі. Осылайша ылғалды тазартудан бұрын еден лас пен бөтен заттардан тазартылады. Қатты ластанған жерлерде будың ұзақ әрекет етуі үшін мұқият жұмыс істеңіз.

1. Ұзартқыш түтіктерді бу тапаншасымен байланыстырыңыз.

#### **Сурет L**

2. Еденге арналған қондырманы ұзартқыш түтікке кигізіңіз.

#### **Сурет M**

3. Еденге арналған қондырмаға майлықты бекітіңіз.

a Еденге арналған майлықты еденге жабысатын жолақтарын жоғары қаратып қойыңыз.

b Еденге арналған қондырманы майлыққа қойып, жеңіл қысыңыз.

#### **Сурет N**

Еденге арналған майлық еденге арналған қондырмаға өздігінен бекітіледі.

#### **Еденге арналған майлықты алыңыз**

1. Аяққа арналған сүйеуішке еденге арналған майлықты қойып, еденге арналған қондырманы жоғары көтеріңіз.

#### **Сурет N**

##### **Нұсқау**

Ең басында еденге арналған шүберектің бекітпе таспасы әлі жеткілікті түрде жақсы ұсталады және еден қондырмасынан әрең ажыратылады. Көп рет қолданған және жуған соң, шүберек еден қондырмасынан жақсы шешіледі, оңтайлы бекіту күшіне қол жеткізілген.

#### **Еден қондырмасын тұраққа қою**

1. Жұмыстағы үзілістер кезінде еден қондырмасын тұраққа қою тұтқышына қойыңыз.

#### **Сурет S**

#### **Кілемге арналған қондырма**

Кілемге арналған қондырма арқылы кілемді жаңалауға болады.

#### **HAZAR АУДАРЫҢЫ**

##### **Кілемге арналған қондырма мен кілемдегі зақымдар**

Кілемге арналған қондырмадағы ластанулар, сондай-ақ жоғары температура мен дымқылға қанығу кілемнің зақымдануына әкелуі мүмкін. Оған қоса пайдаланбас бұрын, кілемнің көрінбейтін жеріне будың аз мөлшерімен жоғары температураға және будың әсеріне тұрақтылығын тексеріңіз. Кілем өндірушісінің тазарту жөніндегі нұсқауларын орындаңыз.

Кілемге арналған қондырманы пайдалану алдында кілемнің шаңсорғышпен тазаланғанына және ықтимал дақтардың кетірілгеніне көз жеткізіңіз. Пайдалану алдында және жұмыстағы үзілістен кейін ағатын тұрбаға (шүберек қондырмасыз/ құрамдастармен) булау арқылы құрылғыда жиналып қалуы мүмкін суды (конденсатты) жойыңыз. Бу щеткасын еденге арналған щеткада шүберек қондырмамен ғана қолданыңыз. Кілемге арналған қондырма арқылы бумен тазалау жұмысын тек кіші бұға айналдыру режимі арқылы орындаңыз.

Жоғары температура әсерінен қатты ылғалданбауы және зақымдалмауы үшін, бу ағынын ұзақ уақыт бойы бір орынға бағыттамаңыз (ен көбі 5 секунд).

Кілем тазалауға арналған биік түкті кілемге арналған қондырманы қолданбаңыз.

#### Кілемге арналған қондырманы еденге арналған қондырмаға бекіту

1. Шүберек қондырманы еденге арналған қондырмаға бекіту, мына бөлімді қараңыз: Еден тазалауға арналған қондырма.

##### Сурет N

2. Кілемге арналған қондырманы еденге арналған қондырмаға сырт еткенше жеңіл басып қондырыңыз.

##### Сурет O

3. Кілемді тазалауды бастаңыз.

#### Кілемге арналған қондырманы еденге арналған қондырмадан алу

#### △ АБАЙЛАҢЫЗ

##### Аяқтың күйі

Бүмен өңдеу кезінде кілемге арналған қондырма қатты қызуы мүмкін.

Бу щеткасымен жалаң аяқ немесе ашық аяқкиімде ешқашан жұмыс істеменіз және алмаңыз.

Бу щеткасымен тек сәйкес келетін аяқкиімде жұмыс істеңіз және алыңыз.

1. Кілемге арналған қондырманың тілшесін бөтенке түсмсығымен төмен басыңыз.

2. Еденге арналған қондырманы жоғары көтеріңіз.

##### Сурет O

#### Бу шығарылатын үтік

##### Нұсқау

Белсенді буды ұстап алу мүмкіндігі бар KÄRCHER үтіктеу тақтасын пайдалануға кеңес береміз. Бұл үтіктеу тақтасы сіз алған құрылғыға оңтайлы сәйкес келеді. Ол үтіктеу процесін жеңілдетеді және жылдамдатады. Кез келген жағдайда қолданылатын үтіктеу тақтасында буды түбіне дейін өткізетін тор болу керек.

1. Бу қазанында құбыр суы немесе құбыр суы мен макс. 50 % дистилденген су қоспасы бар екеніне көз жеткізіңіз.

2. Құрылғы ұясына үтіктің бу келтеқосқышын салып, сырт еткен дыбыс естілгенше жабыңыз. Үтік индикаторы үнемі жасыл түспен жанады.

3. Бу генераторын іске қосыңыз, мына бөлімді қараңыз: Шаңсорғышты қосу.

4. Бу генераторы жұмысқа дайын болмайынша күтіңіз.

#### Бүмен үтіктеу

Көптеген маталарды бу көмегімен үтіктеуге болады. Нәзік маталар мен принттерді ішін сыртына айналдырып немесе өндіруші нұсқауларына сай үтіктеу керек.

#### НАЗАР АУДАРЫҢЫЗ

##### Киімді зақымдау

Үтіктеу бойынша нұсқауларды ұстанбау киімнің зақымдалуына әкелуі мүмкін.

Киімге тігілген жапсырмасындағы үтіктеу бойынша нұсқаулармен танысыңыз.

##### Нұсқау

Нәзік матаға күйкке қарсы табаны бар KÄRCHER BE 6006 үтігін пайдалануды ұсынамыз.

##### Нұсқау

Бу онда конденсацияланбауы және үтікелетін киімге тамбау үшін, үтік табаны ыстық болу керек. Тұтас перделерді, көйлектерді және т.б. бүмен өңдеу үшін үтікті көлденеңінен ұстауға болады.

1. Температура реттегішін белгіленген ауқым ішіне орнатыңыз (●● /MAX).

Сарғылт үтікті қыздыруды басқару шамы өшкен бойда, үтіктеуге кірісуге болады.

2. Бу беру түймесін (жоғарғы немесе төменгі жағынан) басыңыз.

● **Аралық булау:** Бу беру түймесін басыңыз.

Түйме басылып тұрғанда, бу да беріле береді.

● **Үздіксіз булап жібіту:** Бу беру түймесінің

қапсырмасын сырт еткенше арқа қарай тартыңыз. Бу үздіксіз беріледі. Блоктан ашу үшін ысырманы алға қарай итеріңіз.

3. Үтіктеуді бастамас бұрын будың шығарылуын шүберекке бағыттап, бу тегіс шығарылмайынша күтіңіз.

#### Құрғақ үтіктеу

#### НАЗАР АУДАРЫҢЫЗ

##### Құрылғыны зақымдау

Бу қазанында судың жеткіліксіз мөлшері

құрылғының зақымдалуына әкеледі

Бу қазанында су бар екеніне көз жеткізіңіз.

#### НАЗАР АУДАРЫҢЫЗ

##### Киімді зақымдау

Үтіктеу бойынша нұсқауларды ұстанбау киімнің зақымдалуына әкелуі мүмкін.

Киімге тігілген жапсырмасындағы үтіктеу бойынша нұсқаулармен танысыңыз.

1. Киімге сәйкес үтіктің температура реттегішін таңдаңыз.

●	Синтетика
●●	Жүн, жібек
●●●	Мақта, зығыр

2. Сарғылт бақылау шамы өшпейінше күтіңіз.

Үтік үтіктеуге дайын.

#### Күтім және техникалық қызмет көрсету

#### Бу қазанындағы қақты тазалау

##### Нұсқау

Құралға өк шөгінділері жиналатындықтан, құралды кестедегі суға арналған ыдыстың толу мөлшеріне қарай тазартуға кеңес береміз (TF = ыдыстың толуы).

Қаттылық ауқымы	°dH (неміс қаттылық қ градусы)	ммоль/л	TF (ыдыс ты толты ру)
I жұмсақ	0-7	0-1,3	100
II орташа	7-14	1,3-2,5	90
III қатты	14-21	2,5-3,8	75
IV өте қатты	>21	>3,8	50

##### Нұсқау

Су шаруашылығы басқармасы немесе муниципалитеттер су құбыры суының қаттылығы туралы ақпарат береді.

#### НАЗАР АУДАРЫҢЫЗ

##### Зақымдалған беттер

Қақты еріткіштердің сезімтал бетке кері әсер етуі мүмкін.

Құрылғыны толтыру және босату жұмыстарын мұқият орындаңыз.

1. Құрылғыны өшіріңіз, бөлімді қараңыз: Құрылғыны өшіру.
2. Құрылғыны суытыңыз.
3. Ыдысты босатыңыз.
4. Қондырмаларды қондырмаларға арналған ұстағыштан шығарыңыз.
5. Қызмет көрсетуге арналған қақпақты ашыңыз. Ол үшін ұзартқыш түтіктің ашық шетін қызмет көрсетуге арналған қақпаққа орналастырып, бағыттаушыға сырт еткізу арқылы бұраңыз.

#### Сурет U

6. Бу генераторынан бүкіл суды ағызыңыз.

#### НАЗАР АУДАРЫҢЫЗ

#### Аспаптың қақты жоюға арналған құралмен зақымдалуы

Қақты жоюға сәйкес келмейтін құрал мен оны қате мөлшерлеу құрылғыны зақымдауы мүмкін.

KÄRCHER қақты жоюға арналған құралын ғана қолданыңыз.

Қақты жоюға арналған құралдың 1 мөлшерін 0,5 л суға қолданыңыз.

7. Қақты жоюға арналған құралды қаптамадағы нұсқаулыққа сәйкес қолданыңыз.
8. Қақты жоюға арналған құралды бу генераторына құйыңыз. Бу генераторын жаппаңыз.
9. Қақты жоюға арналған құралдың ерітіндісін 8 сағатқа қалдырыңыз.
10. Қақты жоюға арналған құрал ерітіндісін бу генераторынан толығымен ағызыңыз.
11. Қажет болса процедураны қайталаңыз.
12. Қақты жоюға арналған ерітіндінің барлық қалдығын жою үшін, бу генераторын 2-3 рет салқын сумен жуыңыз.
13. Бу генераторынан бүкіл суды ағызыңыз.
14. Желі кабелі сақталатын орынды құрғатыңыз.
15. Ұзартқыш түтік арқылы қызмет көрсетуге арналған қақпақты бұраңыз.

#### Толымдаушыларға күтім көрсету

(Жеткізілуіне қарай толымдаушылар)

#### Нұсқау

Еденге және қондырма-шетқаға арналған майлық таза және құрылғымен бірге қолдануға дайын. Микрофазадан жасалған майлық кептіргіште кептіруге арналмаған.

#### Нұсқау

Майлықтарды жуған кезде жапсырмадағы жуу шарттары көрсетілген нұсқауларды сақтаңыз. Майлықтар ласты жақсы сіңіре алу үшін, жұмсақ шайғышты пайдаланбаңыз.

1. Еденге арналған майлықтар мен қаптарын кір жуғыш машинада ең көбі 60 °C-пен жуыңыз.

#### Ақаулар кезіндегі көмек

Ақаулардың себептері көп жағдайда келесі шолуды пайдалану арқылы өздігінен жоюға болатындай қарапайым болады. Күдіктер болса немесе осы жерде көрсетілмеген ақаулар болған кезде, рұқсат етілген сервистік орталыққа хабарласыңыз.

#### ⚠ ЕСКЕРТУ

**Қүйктер қаупі және электр тогынан жарақат алу**  
Құрылғы қуат көзіне қосылу кезде немесе суымаған кезде, ақауларды жою қауіпті.

Желілік штекерді розеткадан шығарып алыңыз.

Құрылғыны суытыңыз.

**Судың жетіспейтінін бақылау шамы қызыл түсте жыпылықтап, дыбыстық сигнал шығарылуда**  
Байте су жоқ.

- Су багін «МАКС» деңгейіне дейін толтырыңыз.

**Судың жетіспейтінін бақылау шамы қызыл түсте жанып тұр**

Бу қазанында су жоқ. Сорғыны қызып кетуден қорғаныс іске қосылған.

1. Құрылғыны өшіру, бөлімді қараңыз: Құрылғыны өшіру.
2. Су багін толтырыңыз.
3. Құрылғыны қосыңыз, мына бөлімді қараңыз: Шаңсорғышты қосу.

Су багі дұрыс орнатылмаған немесе онда қақ түзілген.

1. Су багін шешіп алыңыз.
2. Су багін жуыңыз.
3. Су багін орнына салып, сырт еткенше төмен басыңыз.

#### Бу тетігі басылмайды

Бу тетігі балалардан қорғаныспен құлыпталған.

- Балалардан қорғаныс ауыстырып-қосқышын (бу мөлшерін ауыстырып-қосқышты) алдыңғы қалыпқа қойыңыз.

Бу тетігі құлыптан шығарылған.

#### Ұзақ уақыт қызды

Бу генераторы қақпен жабылған.

- Бу генераторын қақтан тазартыңыз.

#### Су шығыны жоғары

Бу генераторы қақпен жабылған.

- Бу генераторын қақтан тазартыңыз.

#### Бу шығарылатын үтіктен су «шашырайды»

- Температура реттегішін ●●● қалпына қойыңыз.
- Бу генераторының бу қазанын жуыңыз немесе қақты тазалаңыз, мына бөлімді қараңыз: Бу қазанындағы қақты тазалау.

#### Үтіктеу үзілістерінен кейін бу шығарылатын үтіктен су тамшылары тамуы мүмкін

Үтіктеу арасындағы ұзағырақ үзілістерде будың бу жолдарында конденсациялануы мүмкін.

- Үтіктеу арасындағы үзілістен кейін будың шығарылуын шүберекке бағыттап, бу тегіс шығарылмайынша күтіңіз.



## Техникалық мағлұматтар

### Электр желісіне қосу

Кернеу	В	220-240
Фаза	~	1
Жиілік	Гц	50-60
Қорғаныс класы		IPX4
Қорғау класы		I

### Жұмыс сипаттары

Жылу қуаты	Вт	2000
Үтікті қыздыру қуаты	Вт	700
Максималды жұмыс қысымы	МПа	0,35
Қызу уақыты	минутта р	4
Үздіксіз булап жібіту	г/мин	50
Максималды бу импульсі	г/мин	110

### Сыйымдылық

Су багі	л	0,8
Бу генераторы	л	0,5

### Өлшемдері мен салмағы

Салмағы (толымдаушыларсыз)	кг	4,1
Ұзындығы	мм	350
Ені	мм	280
Биіктігі	мм	270

Техникалық өзгерістер рұқсат етілген.

)

## البيانات الفنية

### التوصيل الكهربائي

الفلطة	فولت	220-240
طور	~	1
التردد	هرتز	50-60
نوع الحماية		IPX4
فئة الحماية		I
<b>بيانات القدرة</b>		
قدرة التسخين	واط	2000
أداء تسخين المكواة	واط	700
ضغط التشغيل الأقصى	ميجاسكا ل	0,35
زمن الإحماء	دقائق	4
التبخير المستمر	جم/دقيقة	50
قوة اندفاع البخار القصوى	جم/دقيقة	110
<b>كمية الماء</b>		
خزان الماء	لتر	0,8
مرجل البخار	لتر	0,5
<b>الأبعاد والأوزان</b>		
الوزن (بدون ملحقات)	كجم	4,1
الطول	مم	350
العرض	مم	280
الارتفاع	مم	270

المواصفات الفنية خاضعة للتعديل.

12. اشطف المرجل البخاري مرتين ثلاث مرات بماء بارد للتخلص من كل رواسب مخلول إزالة التكلس.
13. أفرغ المرجل البخاري تماماً من الماء.
14. جفف موضع حفظ وصلة الشبكة.
15. اربط قفل الصيانة بماسورة الاستطالة.

### العناية بالكماليات

(الكماليات - بحسب نطاق التوريد)

#### إرشاد

منشفة الأرضية وغطاء المنفذ البدوي سبق غسلها قبل ذلك ويمكن على الفور استخدامها لإجراء الأعمال اللازمة على الجهاز. فوط ومناشف الميكروفيون ليست مناسبة للمجفف.

#### إرشاد

احرص على مراعاة الإرشادات الواردة في نشرة الغسيل لغسل القوط والمناشف. عدم استخدام منعم الملابس، حتى تتمكن المماسح من التقاط الاتساخات بصورة جيدة.

1. اغسل مناشف الأرض والأغطية عند درجة حرارة قصوى تبلغ 60 °م في الغسالة.

### المساعدة في حالة حدوث خلل

في الغالب تكون للاختلالات أسباب بسيطة يمكن التغلب عليها ببساطة بالاستعانة بالعرض العام التالي. في حالات الشك أو عند حدوث اختلالات غير مذكورة هنا فيرجى التوجه إلى خدمة العملاء المعتمدة.

#### ⚠ تحذير

#### خطر التعرض لصدمة كهربية والحرق

طالما أن الجهاز موصل بشبكة التيار أو لم يبرد بعد، فيكون من الخطر التغلب على الاختلالات.

اسحب قابس الشبكة.

اترك الجهاز يبرد أولاً.

#### مصباح التحكم لنقص الماء يومض باللون الأحمر وتصدر إشارة صوتية

لا يوجد ماء في الخزان.

● ملء خزان الماء حتى علامة "MAX".

#### مصباح التحكم لنقص الماء يضيء باللون الأحمر

لا يوجد ماء في مرجل البخار. تم إطلاق حماية المضخة من السخونة المفرطة.

1. إيقاف الجهاز، انظر الفصل إيقاف الجهاز.

2. ملء خزان الماء.

3. تشغيل الجهاز، انظر الفصل تشغيل الجهاز.

خزان الماء مركب بشكل غير صحيح أو متكلس.

1. فك خزان الماء.

2. شطف خزان الماء.

3. الضغط على خزان الماء إلى أسفل حتى يثبت.

#### تعدّد ضغط ذراع البخار

ذراع البخار مؤمن بوسيلة حماية الأطفال.

- وضع وسيلة حماية الأطفال (زر اختيار كمية البخار) إلى الأمام. ذراع البخار محرر.

#### زمن إحماء طويل

مرجل البخار غير محتو على تكلس.

● قم بإزالة التكلسات من غلاية البخار.

#### تصريف عال للماء

مرجل البخار متكلس.

● إزالة التكلسات من مرجل البخار.

#### مكواة ضغط البخار "يبقى" الماء

● منظم درجة الحرارة على درجة ●●● ينبغي أن يتم ضبطه.

● شطف مرجل البخار لجهاز التنظيف بالبخار أو إزالة التكلسات منه، انظر الفصل إزالة التكلسات من غلاية البخار.

#### تخرج قطرات ماء من مكواة ضغط البخار بعد استراحة الكوي

يمكن أن يتكثف الماء في أنابيب البخار بعد استراحت طويلة للكوي.

● بعد استراحة الكوي ينبغي توجيه انبعاثات البخار على قطعة

قماش حتى يبعث البخار بشكل متساوي.

3. قبل البدء بعملية الكوي وبعد استراحة الكوي ينبغي توجيه انبعاثات البخار على قطعة قماش حتى ينبعث البخار بشكل متساوي.

### الكوي الجاف

#### تنبيه

#### أضرار بالجهاز

يؤدي نقص الماء في مرجل البخار إلى حدوث أضرار في الجهاز تأكد من وجود الماء في مرجل البخار.

#### تنبيه

#### أضرار بالملابس

يمكن أن يؤدي عدم الالتزام بمعلومات الكوي إلى حدوث أضرار بالملابس.  
عليك مراعاة تعليمات بيانات الكوي الموجودة على الملابس.  
1. ضبط منظم درجة حرارة المكواة حسب قطعة الملابس.

●	اصطناعي
●●	صوف، حرير
●●●	قطن، كان

2. الانتظار حتى ينطفئ مصباح التحكم البرتقالي للتسخين.  
المكواة جاهزة للاستخدام.

### العناية والصيانة

#### إزالة التلکسات من غلاية البخار

#### إرشاد

نظراً للاتصال التلکسات بداخل الجهاز فإنا نوصي بإزالة التلکس من الجهاز وفقاً لعدد مرات ملء خزان الماء الوارد في الجدول.

نطاق العسر	درجة عسر ألماني	مللي مول/لتر	عدد مرات ملء الخزان
I	0-7	0-1,3	100
II	7-14	1,3-2,5	90
III	14-21	2,5-3,8	75
IV	<21	<3,8	50

#### إرشاد

وتوفر لك هيئة إدارة المياه أو المرافق البلدية توفر لك المعلومات اللازمة حول درجة عسر ماء الشبورة.

#### تنبيه

#### الأسطح المتضررة

يمكن أن تؤدي مواد تنظيف إزالة التلکسات الأسطح الحساسة. قم بملء وتفريغ الجهاز بحرص.

1. إيقاف الجهاز، انظر الفصل إيقاف الجهاز.
2. اترك الجهاز يبرد.
3. تفريغ خزان الماء.
4. إخراج التكماليات من حوامل الكماليات.
5. افتح قفل الصيانة، للقيام بذلك ضع الطرف المفتوح لماسورة الاستطالة على قفل الصيانة وثبته في المجرى الدليلي وافتحه بإدارته.

#### صورة إيضاحية U

6. أفرغ المرجل البخاري تماماً من الماء.

#### تنبيه

#### أضرار بالجهاز جراء مادة إزالة التلکس

1. استخدام مادة إزالة تكلس غير مناسبة والجرعة غير السليمة منها يمكن أن تضر بالجهاز.  
لا تستخدم مواد إزالة التلکس من KÄRCHER.
2. استخدم وحدة معايرة واحدة من مادة إزالة التلکس لكمية 0.5 لتر من الماء.
3. أضف محلول إزالة التلکس إلى مادة إزالة التلکس وفقاً للبيانات.
4. املا المرجل البخاري بمحلول إزالة التلکس. لا تغلق المرجل البخاري.
5. اترك محلول إزالة التلکس مدة 8 ساعات تقريباً ليظهر مفعوله.
6. أفرغ المرجل البخاري تماماً من محلول إزالة التلکس.
7. كرر عملية إزالة التلکس مرة أخرى إذا لزم الأمر.

احرص عند استخدام منعم السجاد على تنظيف السجاد بالبخار على درجة بخار ضعيفة.

لا توجه تيار البخار باستمرار إلى موضع واحد (بعد أقصى 5 ثوان) تجنباً للرطوبة الشديدة وخطر وقوع أضرار جراء تأثير درجات الحرارة.  
لا تستخدم منعم السجاد على سجاد بفتلة كثيفة.

#### ثبت منعم السجاد على منفت الأرضية

1. تثبت منشفة الأرضية على منفت الأرضية، انظر الفصل منفت أرضي.
2. صورة إيضاحية N  
حرك منفت الأرضية بضغط خفيفة إلى داخل منعم السجاد واتركه يثب هناك.
3. صورة إيضاحية O  
أبدأ بتنظيف السجاد.

#### اخلع منعم السجاد من منفت الأرضية

#### △ تنويه

#### حروق في القدم

- يمكن أن يسخن منعم السجاد عند التبخر.  
لا تشغل منعم السجاد أو تخلعه إذا كنت عاري القدمين أو مرتدياً لصندل مكشوف.  
لا تشغل وتخلع منعم السجاد إلا وأنت مرتد لحذاء مناسب.  
1. اضغط على لسان منعم السجاد بطرف الحذاء إلى أسفل.  
2. ارفع منفت الأرضية إلى أعلى.  
صورة إيضاحية O

#### مكواة تعمل بضغط البخار

#### إرشاد

ننصح باستخدام طاولة الكوي من KÄRCHER مزودة بجهاز شفط البخار الفعال. طاولة المكواة هذه معدلة بشكل أمثل للجهاز الذي تم شراؤه. فهي تسهل وتسرع عملية الكوي. ينبغي أن تحتوي طاولة الكوي المستخدمة في جميع الأحوال على أرضية تسمح بخروج البخار، شبكية.

1. تأكد من وجود الماء في مرجل البخار لجهاز التنظيف بالبخار بمياه الحنفية أو خليط من مياه الحنفية ونسبة 50 % من المياه المقطرة.
2. إدخال قابس البخار للمكواة في مقبس الجهاز حتى يتم تثبيت قابس البخار بشكل مسموع.
3. بيان - الكواة تضيء باللون الأخضر بشكل مستمر.
4. تشغيل جهاز التنظيف بالبخار، انظر فصل تشغيل الجهاز.
5. الانتظار حتى يصيح جهاز التنظيف بالبخار جاهراً للاستخدام.

#### الكوي بالبخار

يمكن أن يتم كي جميع الأقمشة باستخدام الكوي الأقمشة الحساسة أو الطبعات على الظهر حسب تصريح الجهة الصانعة.

#### تنبيه

#### أضرار بالملابس

يمكن أن يؤدي عدم الالتزام بمعلومات الكوي إلى حدوث أضرار بالملابس.  
عليك مراعاة تعليمات بيانات الكوي الموجودة على الملابس.

#### إرشاد

ننصح باستخدام قاعدة المكواة KÄRCHER المزودة بطبقة الحماية من الالتصاق BE 6006 للمنسوجات الحساسة.

#### إرشاد

يجب أن تكون قاعدة المكواة ساخنة حتى لا يتكف البخار على القاعدة ويتقطر على ملابس المراد كويها.

لتبخير البرادي، الملابس وغيرها يمكن أن يتم مسك المكواة بشكل عامودي.

1. ضبط منظم درجة حرارة المكواة ضمن نطاق الضبط المميز (●● MAX).
2. بمجرد أن ينطفئ مصباح التحكم البرتقالي للمكواة، يمكن أن يتم البدء بعملية الكوي.  
الضغط على زر البخار (فوق) أو زر البخار (أسفل).
- **تبخير متقطع:** الضغط على زر البخار. ينبعث البخار طالما يكون الزر مضغوطاً.
- **التبخير المستمر:** سحب قفل زر البخار إلى الخلف حتى يثبت. ينبعث البخار بشكل مستمر. ينبغي الضغط على القفل إلى الأمام لحل القفل.

## تنظيف الزجاج

تنبيه

### كسر الزجاج والأسطح المتضررة

البخار يمكن أن يضر بالمواضع المطلية بالورنيش في إطار النافذة، وهو ما يمكن أن يؤدي في درجات الحرارة الخارجية المنخفضة إلى تعرض السطح الخارجي لزجاج النوافذ لإجهادات وهو ما تكون نتيجته كسر الزجاج.

لا توجه البخار إلى مواضع مطلية بالورنيش في إطار النافذة.

احرص على تسخين زجاج النوافذ في درجات الحرارة الخارجية المنخفضة من خلال تبخير سطح الزجاج بالكامل قليلاً.

- قم بتنظيف سطح النافذة مع المنفت اليدوي والغطاء. للتخلص من الماء فاستخدم مساحاة زجاج أو امسح الأسطح على الجاف.

## استخدام الملحقات

### مسدس البخار

يمكن أن يتم استخدام مسدس البخار بدون ملحقات في مجالات الاستخدام التالية:

- التخلص من التبعيدات البسيطة الناتجة عن قطع الملابس المعلقة: تبخير قطعة الملابس على مسافة 10-20 سم.
- مسح الغبار الرطب: تبخير قطعة قماش لفترة قصيرة ومسح قطع الأثاث بها.

### منفت تيار نقطي

منفت التيار النقطي يتناسب مع غرض تنظيف المواضع التي يصعب الوصول إليها والفجوات ولوحات التابلوه وفتحات التصريف وأحواض الغسل والحمامات وحصر النوافذ أو المسخات. عند اقتراب منفت التيار النقطي من موضع الانساخ تزداد فعالية التنظيف، حيث إن درجة الحرارة وكمية البخار تكون أعلى ما يكون في مخرج البخار. الترسبات الكلسية العنيدة يمكن معالجتها بمنظف مناسب قبل التنظيف بالبخار. ترك مادة التنظيف لمدة 5 دقائق تقريباً حتى تأخذ مفعولها ثم إجراء عملية التبخير بعد ذلك.

1. دفع منفت التيار النقطي على مسدس البخار.

### صورة إيضاحية ل

### فرشاة مستديرة (صغيرة)

الفرشاة المستديرة الصغيرة تتناسب مع غرض تنظيف الانساخات العنيدة. من خلال المسح يمكن التخلص من الانساخات العنيدة بشكل أبسط.

تنبيه

### الأسطح المتضررة

يمكن أن تسبب الفرشاة في إلحاق خدوش بالأسطح الحساسة. غير مخصصة لتنظيف الأسطح الحساسة.

1. تركيب الفرشاة المستديرة الضغيرة على منفت التيار النقطي.

### صورة إيضاحية K

### فرشاة مستديرة (كبيرة)

تناسب الفرشاة المستديرة الكبيرة تنظيف الأماكن المستديرة الكبيرة مثل المغاسل، حوض الدوش، البانيو، أحواض المجالي.

تنبيه

### الأسطح المتضررة

يمكن أن تسبب الفرشاة في إلحاق خدوش بالأسطح الحساسة. غير مخصصة لتنظيف الأسطح الحساسة.

1. تركيب الفرشاة المستديرة الكبيرة على منفت التيار النقطي.

### صورة إيضاحية K

### منفت كهربائي

المنفت الكهربائي يتناسب مع غرض التنظيف والتخلص من الانساخات العنيدة ونفخ الهواء لتنظيف الأركان والفجوات وما إلى ذلك.

1. ركّب المنفت الكهربائي بحسب الفرشاة المستديرة على منفت التيار النقطي.

### صورة إيضاحية K

## منفت يدوي

المنفت اليدوي يتناسب مع غرض تنظيف الأسطح الصغيرة القابلة للغسل وكيان الاستحمام والمرابا.

1. دفع المنفت اليدوي حسب منفت التيار النقطي على مسدس البخار.

### صورة إيضاحية L

2. سحب الغطاء على المنفت اليدوي.

## منفت أرضي

المنفت الأرضي يتناسب مع غرض تنظيف فرش الأرضية وورق الحائط القابل للغسل، مثلاً أرضيات صخرية أو بلاط أو أرضيات PVC.

تنبيه

### الأضرار جراء تأثير البخار

الحرارة الشديدة والرطوبة يمكن أن يؤديا إلى وقوع أضرار. لذلك احرص قبل الاستخدام على التحقق من القدرة على مقاومة السخونة وتأثير البخار من خلال استخدام أقل كمية من البخار على موضع غير ملحوظ.

### إرشاد

رواسب المنظفات أو مواد العناية المستخلبة المتكونة على السطح المراد تنظيفه يمكن أن تؤدي عند التنظيف بالبخار إلى تكون مواضع تليط تزول مع الاستخدام المتكرر.

نوصي بمسح أو شطف الأثرية عن الأرضية قبل استخدام الجهاز. وبذلك فإنه يتم تنظيف الأرضية من الانساخات والجزينات المطبقة قبل التنظيف على الرطب. استخدمها بطيء على الأسطح شديدة الانساخ حتى يدوم تأثير البخار لفترة أطول.

1. قم بتوصيل ماسورة الاستطالة بمسدس البخار.

### صورة إيضاحية L

2. حرك المنفت الأرضي على ماسورة الاستطالة.

### صورة إيضاحية M

3. ثبت منشفة الأرضية على منفت الأرضية.

a انقل منشفة الأرضية مع الأشرطة اللاصقة إلى أعلى على الأرضية.

b انقل منفت الأرضية بضعطة خفيفة إلى منشفة الأرضية.

### صورة إيضاحية N

منشفة الأرضية تلتصق تلقائياً بمنفت الأرضية بفضل اللاصق.

### خلع ممسحة الأرضية

1. وضع قدم على طرف القدم بممسحة الأرضية وارفع منفت الأرضية إلى أعلى.

### صورة إيضاحية N

### إرشاد

في البداية يكون شريط فيلكرو بممسحة الأرضية قوي جدا ومن المحتمل أن تكون إزالته من ممسحة الأرضية صعبا. بعد الاستعمال المتكرر وبعد غسل ممسحة الأرضية يمكن إزالته من منفت الأرضية بشكل جيد وذلك يحقق الالتصاق الأمثل.

### ركن منفت الأرضية

1. عند إيقاف العمل ينبغي تعليق منفت الأرضية في حامل الركن.

### صورة إيضاحية S

## منعم السجاد

يمكن إعادة السجاد إلى حالته الأولى باستخدام منعم السجاد.

تنبيه

### الضرر بمنعم السجاد والسجاد

الانساخات بمنعم السجاد وايضاً السخونة الشديدة والرطوبة يمكن أن تؤدي إلى إلحاق أضرار بالسجاد.

لذلك احرص قبل الاستخدام على التحقق من القدرة على مقاومة السخونة وتأثير البخار على السجاد من خلال استخدام أقل كمية من البخار على موضع غير ملحوظ من السجادة.

احرص على مراعاة إرشادات التنظيف الصادرة عن الجهة الصانعة للسجاد.

تحقق من شطف الأثرية عن السجاد والتخلص من البقع العالقة به قبل استخدام منعم السجاد.

احرص قبل الاستخدام وبعد فترات راحة التشغيل على التخلص من التجمعات المائية المحتملة (ماء متكثف) في الجهاز من خلال التبخير وإزالة البخار في وصلة الصرف (بدون منشفة أرضية / بالكماليات).

لا تستخدم منعم السجاد إلا مع منشفة الأرضية على منفت الأرضية.

## تشغيل الجهاز

### إرشاد

لا يوجد أو يوجد القليل من الماء في مرجل البخار، مضخة المياه تعمل وتضخ الماء من خزان الماء إلى مرجل البخار. يمكن أن تحتاج عملية الملء إلى عدة دقائق.

### إرشاد

يفلق الجهاز الصمام كل 60 ثانية لفترة قصيرة، ويتم سماع صوت بسيط أثناء ذلك. تمنع عملية الفلق انسداد الصمام. لا يؤثر ذلك على خروج البخار.

1. وضع الجهاز على أرضية ثابتة.
2. إدخال فأس الشبكة في المقبس.

### صورة إيضاحية F

3. الضغط على زر التشغيل.
- مصباح التحكم الأخضر للتسخين يومض.

### صورة إيضاحية G

4. الانتظار حتى يضيء مصباح التحكم الأخضر للتسخين بشكل مستمر.

### صورة إيضاحية H

5. ضغط ذراع البخار.

### صورة إيضاحية A

ينبعث البخار للخارج.

## تنظيم كمية البخار

يتم عن طريق زر الاختيار لكمية البخار تنظيم كمية البخار المنبعثة. لدى زر الاختيار 3 مواضع:

كمية بخار قصوى	
كمية بخار منخفضة	
لا يوجد بخار - وسيلة حماية الأطفال	

- لا يمكن تشغيل ذراع البخار في هذه الوضعية.
1. ينبغي ضبط زر الاختيار لكمية البخار على الوضعية المطلوبة.
  2. الضغط على ذراع البخار.
  3. قبل البدء بعملية التنظيف ينبغي توجيه مسدس البخار على قطعة قماش حتى ينبعث البخار بشكل متساوي.

## استكمال ملء الماء

عند وجود نقص بالماء يومض مصباح التحكم - نقص الماء باللون الأحمر ويصدر إشارة صوتية.

### إرشاد

تتلى مضخة الماء مرجل البخار بشكل متقطع. إذا تمت عملية الملء بنجاح، ينطفئ مصباح التحكم الأحمر لنقص الماء.

### إرشاد

لا يوجد أو يوجد القليل من الماء في مرجل البخار، مضخة المياه تعمل وتضخ الماء من خزان الماء إلى مرجل البخار. يمكن أن تحتاج عملية الملء إلى عدة دقائق.

### تنبيه

### أضرار بالجهاز

يمكن أن يتم حدوث انسداد بالمنافذ أو حدوث أضرار في مؤشر مستوى الماء عن طريق استخدام الماء غير المناسب. لا تملء الماء المقطر الصافي أبداً. استخدم نسبة 50 % كحد أقصى من المياه المقطرة فقط واخلط مع مياه من الحنفية. لا تستخدم الماء المكثف الناتج عن نشافة الملابس أبداً. لا تستخدم مياه الأمطار المجمعة أبداً. لا تملء أي مواد تنظيف أو مواد إضافية أخرى أبداً (العلوص مثلاً).

1. ملء خزان الماء بمياه الحنفية أو خليط من مياه الحنفية ونسبة 50 % من المياه المقطرة حتى العلامة "MAX".

يصبح الجهاز مستعداً للتشغيل.

## إيقاف الجهاز

1. الضغط على زر الإيقاف.

### صورة إيضاحية P

الجهاز متوقف.

2. الاستمرار في الضغط على ذراع البخار إلى أن يتوقف خروج البخار.

### صورة إيضاحية Q

3. ضبط وسيلة حماية الأطفال (زر اختيار كمية البخار) إلى الخلف. ذراع البخار مغلق.
4. الضغط على غطاء مقبس الجهاز إلى أسفل وفصل قابس البخار من مقبس الجهاز.
5. سحب قابس الشبكة من المقبس.
6. تفريغ خزان الماء.

## شطف مرجل البخار

- شطف مرجل البخار بالجهاز بعد 10 مرة يتم فيها ملء المرجل كحد أقصى.
1. إيقاف الجهاز، انظر الفصل إيقاف الجهاز.
  2. ترك الجهاز حتى يبرد.
  3. تفريغ خزان الماء.
  4. إخراج الملحقات من حامل الملحقات.
  5. فتح فتحة الصيانة، للقيام بذلك ضع الطرف المفتوح لماسورة الاستطالة على قفل الصيانة وثبته في المجرى الدليلي وافتحه بإدارته.
  6. ملء مرجل البخار بالماء وحركه بقوة. ومن خلال ذلك تتحرر الرواسب الكلسية التي ترسبت على أرضية مرجل البخار.
  7. تفريغ المرجل البخاري تماماً من الماء.

### صورة إيضاحية V

## حفظ الجهاز

1. إدخال ماسورة الاستطالة في الحامل الكبير للملحقات.
2. إدخال المنفذ اليدوي ومنفذ التيار النقطي على ماسورة الاستطالة الأولى 1.
3. تثبيت الفرشاة المستديرة الكبيرة على منفذ التيار النقطي.
4. إدخال الفرشاة المستديرة الصغيرة والمنافذ في الحامل الأوسط للملحقات.
5. تعليق منفذ الأرضية في حامل الركن.
6. لف خرطوم البخار حول ماسورة الاستطالة وإدخال مسدس البخار في المنفذ الأرضية.
7. لف كابل الشبكة حول ماسورة الاستطالة.
8. إدخال كابل الشبكة في درج الملحقات.
9. الحرس على تخزين الجهاز في مكان جاف وخالي من الصقيع.

## إرشادات هامة للاستخدام

### تنظيف الأسطح الأرضية

نوصي بمسح أو شطف الأتربة عن الأرضية قبل استخدام الجهاز. وبذلك فإنه يتم تنظيف الأرضية من الاتساخات والجزينات الطليقة قبل التنظيف على الرطب.

### إنعاش المنسوجات

قبل المعالجة باستخدام الجهاز احرص دائماً على فحص قدرة تحمل المنسوجات في مكان مغطى: قم بمعالجة المنسوجات بالبخار واتركه يجف ثم تحقق من تغير اللون أو الشكل.

### تنظيف الأسطح المكسوة أو المطلية

#### تنبيه

#### الأسطح المتضررة

البخار يمكنه إذابة الشمع ومواد تلميع الأثاث أو الكسوات البلاستيكية أو اللون أو الرياش من الحواف. لا توجه تيار البخار مطلقاً إلى الحواف المطلية بالصمغ، وإلا فقد تفصل طبقة الصمغ. لا تستخدم الجهاز لغرض تنظيف الأرضيات الخشبية أو الباركيه غير المطلي بالورنيش. لا تستخدم الجهاز لغرض تنظيف الأسطح المطلية أو المكسوة بالبلاستيك، مثل أثاث المطابخ وغرف المعيشة أو الأبواب أو الباركيه.

1. لغرض تنظيف هذه الأسطح فقم بتبخير منشفة لفترة قصيرة وامسح بها الأسطح.

## مواصفات الجهاز

يتم في دليل التشغيل هذا شرح التجهيزات الكاملة. تبعاً للموديل ستكون هناك اختلافات في نطاق التوريد (انظر العبوة).

### الأشكال، انظر صفحة الصور صورة إيضاحية A

- 1 مقيس الجهاز مزود بغطاء
- 2 خزان الماء
- 3 فتحة ملء خزان الماء
- 4 زر - تشغيل
- 5 زر - إيقاف
- 6 مصباح التحكم (الأخضر) - جهاز التسخين
- 7 مصباح التحكم (الأحمر) - نقص الماء
- 8 مقبض حمل
- 9 حامل للملحقات
- 10 حامل للملحقات
- 11 فتحة الصيانة
- 12 تخزين لكابل التوصيل
- 13 موضع تثبيت لمنفذ الأرضية
- 14 وصلة الشبكة مع قابس شبكة
- 15 عجلات السير (2 قطعة)
- 16 عجلة التوجيه
- 17 مسدس البخار
- 18 ذراع البخار
- 19 زر التحرير
- 20 زر اختيار كمية البخار (مزود بوسيلة حماية الأطفال)
- 21 خرطوم البخار
- 22 قابس البخار
- 23 منفذ تيار نقطي
- 24 فرشاة مستديرة (صغيرة)
- 25 \*\*منفذ القوة
- 26 \*\*فرشاة دائرية (كبيرة)
- 27 منفذ يدوي
- 28 غطاء قماشى للمنفذ اليدوي
- 29 مواسير الاستطالة (قطعتان)
- 30 زر التحرير
- 31 منفذ الأرضية
- 32 لاصق فليكرو
- 33 ممسحة قماشية ناعمة (1 قطعة)
- 34 \*\*ممسحة قماشية ناعمة (2 قطعة)
- 35 \*\*منعم السجاد
- 36 مادة إزالة التلكس
- 37 مكواة تعمل بضغط البخار
- 38 مصباح التحكم (البرتقالي) - جهاز التسخين
- 39 زر البخار (فوق)
- 40 قفل لزر البخار

41 زر البخار (تحت)

42 منظم درجة الحرارة

43 قابس البخار

SC 4 EasyFix Premium Iron \*\*

### التركيب

#### تركيب الملحقات

- 1 تركيب عجلة التوجيه وعجلات السير وثبتهما.  
**صورة إيضاحية B**
- 2 فتح غطاء مقيس الجهاز.  
**صورة إيضاحية E**
- 3 إدخال قابس البخار في مقيس الجهاز حتى يتم تثبيت قابس البخار بشكل مسوع.  
**صورة إيضاحية E**
- 4 استمر في إزاحة الطرف المكشوف للكمامات على مسدس البخار إلى أن يثبت زر تحرير مسدس البخار.  
**صورة إيضاحية J**
- 5 حرك الطرف المكشوف للكمامات على منفذ التيار النقطي.  
**صورة إيضاحية K**
- 6 قم بتوصيل ماسورة الاستطالة بمسدس البخار.  
a دفع ماسورة الاستطالة الأولى 1 على مسدس البخار حتى يتم تثبيت زر التحرير مسدس البخار.  
ب ماسورة التوصيل موصلة.  
b حرك ماسورة الاستطالة الثانية 2 على ماسورة الاستطالة الأولى 1.  
وعندئذ تصبح ماسورتى التوصيل موصلتين.  
**صورة إيضاحية L**
- 7 حرك الكمامات واو منفذ الأرضية على الطرف المكشوف لماسورة الاستطالة.  
**صورة إيضاحية M**
- ماسورة التوصيل موصلة.

#### فك الملحقات

- 1 ضبط زر اختيار كمية البخار إلى الخلف.
- 2 ذراع البخار مغلق.
- 2 الضغط على غطاء مقيس الجهاز إلى أسفل وفصل قابس البخار من مقيس الجهاز.
- 3 الضغط على زر التحرير وفك الأجزاء عن بعضها البعض.  
**صورة إيضاحية R**

### التشغيل

#### ملء الماء

يمكن أن يتم فك خزان الماء لملئه أو أن يتم ملئه مباشرة بالجهاز.

#### تنبيه

**أضرار بالجهاز**  
يمكن أن يتم حدوث انسداد بالمنافذ أو حدوث اضرار في مؤشر مستوى الماء عن طريق استخدام الماء غير المناسب.  
لا تملء الماء المقطر الصافي أبداً. استخدم نسبة 50% كحد أقصى من المياه المقطرة فقط واخلطه مع مياه من الحنفية. لا تستخدم الماء المكثف الناتج عن نشافة الملابس أبداً. لا تستخدم مياه الأمطار المجمعة أبداً. لا تملء أي مواد تنظيف أو مواد إضافية أخرى أبداً (العلطور مثلاً).

#### فك خزان الماء للملء

- 1 سحب خزان الماء بشكل عامودي لأعلى.
- 2 **صورة إيضاحية C**  
ملء خزان الماء بشكل عامودي بمياه الحنفية أو خليط من مياه الحنفية ونسبة 50% من المياه المقطرة حتى العلامة "MAX".
- 3 الضغط على خزان الماء إلى أسفل حتى يثبت.

#### ملء خزان الماء مباشرة على الجهاز

- 1 ملء مياه الحنفية أو خليط من مياه الحنفية ونسبة 50% كحد أقصى من المياه المقطرة من وعاء في فتحة الملء حتى العلامة "MAX" لملء خزان الماء.  
**صورة إيضاحية D**

## الضمان

يسري في كل دولة شروط الضمان التي تضعها شركة التسويق المتخصصة التابعة لنا. نحن نتولى إصلاح الأخطاء التي قد تطرأ على جهازك خلال فترة الضمان بدون مقابل، عندما يكون سبب هذه الأعطال ناجم عن عيب في المواد المستخدمة أو في عملية التصنيع. في حالة استحقاق الضمان، توجه من فضلك بقسيمة الشراء إلى أقرب موزع أو مركز خدمة عملاء معتمد. (العنوان على الصفحة الخلفية)

## تجهيزات السلامة



⚠ تنويه

### تجهيزات السلامة الثالثة أو المتغيرة

تجهيزات السلامة تخدم حمايتك. لا تقم بتغيير أو تجاوز تجهيزات السلامة أبداً.

### رموز موجودة على الجهاز

(حسب طراز الجهاز)

خطر حروق، يلهب سطح الجهاز أثناء التشغيل	
خطر اكتماء جراء البخار	
قراءة دليل التشغيل	

### منظم الضغط

يُحافظ منظم الضغط على استقرار الضغط في مرجل البخار أثناء التشغيل قدر الإمكان. يتم إيقاف التسخين عند الوصول إلى ضغط التشغيل الأقصى في مرجل البخار وعند هبوط الضغط في مرجل البخار يتم إعادة تشغيله نتيجة خروج البخار.

### ترموستات الأمان

يُمنع ترموستات الأمان ارتفاع درجة حرارة الجهاز بشكل مفرط. في حالة تعطل منظم الضغط وتروموستات المرجل ثم ارتفاع درجة حرارة الجهاز بشكل مفرط، يقوم ترموستات الأمان بإيقاف الجهاز. اتصل بمركز خدمة عملاء KÄRCHER المتخصص لإرجاع ضبط ترموستات الأمان.

### ترموستات المرجل

يقوم ترموستات المرجل في حالة الخطأ بإيقاف جهاز التسخين مثلاً عند عدم وجود ماء في مرجل البخار وارتفاع درجة حرارة مرجل البخار. يمكن استخدام الجهاز مرة أخرى بمجرد أن تملء الماء.

### فتحة الصيانة

تُفلق فتحة الصيانة مرجل البخار ضد ضغط البخار الناشئ. فتحة الصيانة هي في نفس الوقت صمام للضغط الفائض. في حال عطب منظم الضغط وارتفاع الضغط في مرجل البخار، عندها يفتح صمام الضغط الفائض ويخرج البخار إلى الخارج عبر فتحة الصيانة. قبل إعادة استخدام الجهاز توجه إلى مركز خدمة عملاء KÄRCHER المختص.

## المحتويات

181	إرشادات عامة
181	الاستخدام المطابق للتعليمات
181	حماية البيئة
181	الملحقات التكميلية وقطع الغيار
181	محتوى التسليم
181	الضمان
181	تجهيزات السلامة
182	مواصفات الجهاز
182	التركيب
182	التشغيل
183	إرشادات هامة للاستخدام
184	استخدام الملحقات
185	العناية والصيانة
186	المساعدة في حالة حدوث خلل
186	البيانات الفنية

## إرشادات عامة

يرجى قراءة دليل التشغيل هذا قبل أول استخدام للجهاز وكذلك إرشادات السلامة المرفقة. ثم يجب استخدام الجهاز وفقاً لذلك. عليك الاحتفاظ بكل الكتيبين وذلك للاستخدام اللاحق أو تسليمهما للمالك التالي.

## الاستخدام المطابق للتعليمات

استخدم هذا الجهاز للاستعمال المنزلي فقط. الجهاز مخصص لفرض التنظيف بالبخار ويمكن استخدامه مع ملحقات مناسبة بالشكل الموضح في دليل التشغيل. المنظفات ليست ضرورية. عليك مراعاة إرشادات السلامة.

## حماية البيئة

المواد المستخدمة في التغليف قابلة لإعادة التدوير. يرجى التخلص من مواد التغليف بطريقة تحافظ على البيئة. تحتوي الأجهزة الكهربائية والإلكترونية مواد قيمة قابلة لإعادة التدوير وغالباً على أجزاء مثل البطاريات، متراكمات أو الزيوت والتي قد تشكل خطورة على صحة الإنسان والبيئة في حالة التعامل معها أو تم التخلص منها بصورة خاطئة. إلا أن هذه الأجزاء ضرورية لتشغيل الجهاز بصورة سليمة. لا يجوز التخلص من الأجهزة المميزة بهذا الرمز مع النفايات المنزلية.

## إرشادات حول مواد المحتويات (REACH)

تجد المعلومات الخالية حول مواد المحتويات على الموقع: [www.kaercher.de/REACH](http://www.kaercher.de/REACH)

## الملحقات التكميلية وقطع الغيار

استخدام الملحقات التكميلية الأصلية وقطع الغيار الأصلية فقط، والتي تضمن تشغيل الجهاز بشكل آمن وخالي من الاختلالات. تجد المعلومات الخاصة بالملحقات التكميلية وقطع الغيار على الموقع [www.kaercher.com](http://www.kaercher.com).

## محتوى التسليم

محتوى تسليم الجهاز مصور على العبوة. تأكد من وجود جميع محتويات العبوة عند فتحها. وفي حالة نقص أية ملحقات تكميلية أو اكتشاف أي تلف بها ناتج عن عملية النقل، يرجى إخطار البائع.









<http://www.kaercher.com/dealersearch>



**Alfred Kärcher GmbH & Co. KG**

Alfred-Kärcher-Str. 28 - 40

71364 Winnenden (Germany)

Tel.: +49 7195 14-0

Fax: +49 7195 14-2212