

# Grow 154F

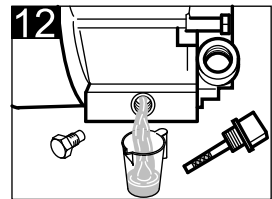

Deutsch	3
English	8
Français	13
Italiano	18
Nederlands	23
Español	28
Português	33
Dansk	38
Norsk	43
Svenska	48
Suomi	53
Ελληνικά	58
Türkçe	63
Русский	68
Magyar	73
Čeština	78
Slovenščina	83
Polski	88
Românește	93
Slovenčina	98
Hrvatski	103
Srpski	108
Български	113
Eesti	118
Latviešu	123
Lietuviškai	128
Українська	133

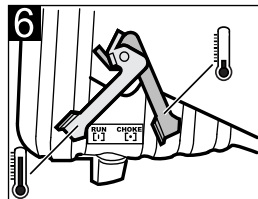

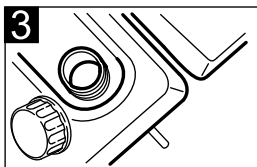
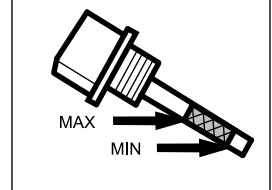
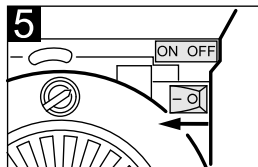
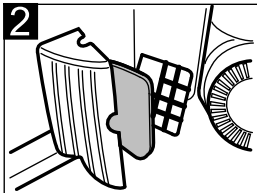
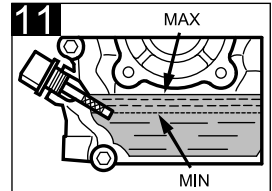
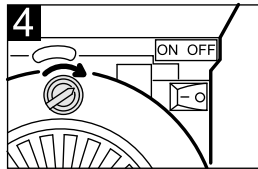
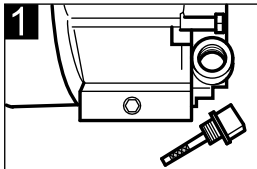
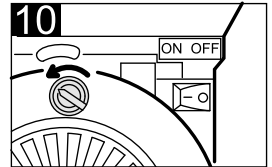
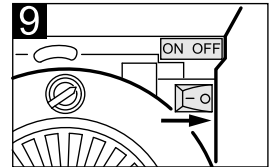
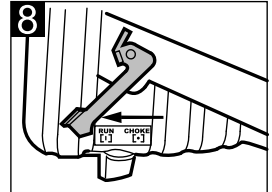
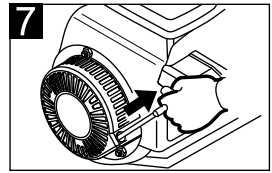
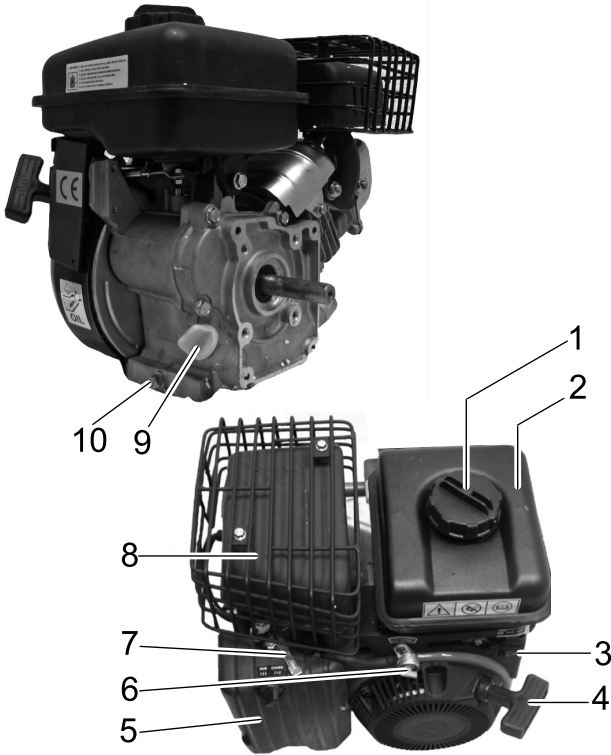

## Sehr geehrter Kunde,



Lesen Sie vor der ersten Benutzung Ihres Gerätes diese Originalbetriebsanleitung, handeln Sie danach und bewahren Sie diese für späteren Gebrauch oder für Nachbesitzer auf.

## Inhaltsverzeichnis

Allgemeine Hinweise . . . . .	DE . . . 1
Sicherheitshinweise . . . . .	DE . . . 1
Bedienung . . . . .	DE . . . 2
Transport . . . . .	DE . . . 3
Pflege und Wartung . . . . .	DE . . . 4
Hilfe bei Störungen . . . . .	DE . . . 5
Technische Daten . . . . .	DE . . . 5

## Allgemeine Hinweise

### Gefahrenstufen

#### **Gefahr**

Für eine unmittelbar drohende Gefahr, die zu schweren Körperverletzungen oder zum Tod führt.

#### **Warnung**

Für eine möglicherweise gefährliche Situation, die zu schweren Körperverletzungen oder zum Tod führen könnte.

#### **Vorsicht**

Für eine möglicherweise gefährliche Situation, die zu leichten Verletzungen oder zu Sachschäden führen kann.

## Sicherheitshinweise

#### **Gefahr**

- Personen welche diese Betriebsanleitung nicht verstehen ist der Betrieb des Motors untersagt.
- Der Betrieb in explosionsgefährdeten Bereichen ist untersagt.
- Beim Einsatz des Motors in Gefahrbereichen (z.B. Tankstellen) sind die entsprechenden Sicherheitsvorschriften zu beachten.
- Bei Betrieb des Motors in Räumen muss für ausreichende Belüftung und Abführung der Abgase gesorgt werden (Vergiftungsgefahr).
- Es darf nur der in der Betriebsanleitung angegebene Kraftstoff verwendet werden. Bei ungeeigneten Kraftstoffen besteht Explosionsgefahr.
- Motor nicht betreiben, wenn Kraftstoff verschüttet worden ist, sondern das Gerät an einen anderen Ort bringen und jegliche Funkenbildung vermeiden.
- Kraftstoff nicht in der Nähe von offenem Feuer oder Geräten wie Öfen, Heizkessel, Wassererhitzer usw. aufbewahren, verschütten oder verwenden, die eine Zündflamme haben oder Funken erzeugen können.
- Beim Tanken und im Aufbewahrungsbereich des Kraftstoffes nicht Rauchen oder offenes Feuer verwenden.
- Den Tank nicht überfüllen. Im Einfüllstutzen darf sich kein Kraftstoff befinden.
- Das Nachfüllen des Kraftstoffes darf nur in einem gut belüfteten Raum und bei abgestelltem Motor erfolgen. Benzin ist äußerst feuergefährlich und unter gewissen Bedingungen explosiv. Nach Beendigung des Tankvorgangs sicherstellen, dass der Deckel am Kraftstofftank gut verschlossen ist.
- Wiederholten oder längeren Kontakt zwischen Kraftstoff und Haut, sowie das Einatmen von Dämpfen vermeiden.

- Warmen Motor vor dem Nachfüllen von Kraftstoff 2 Minuten abkühlen lassen.
- Leicht entzündbare Gegenstände und Materialien vom Schalldämpfer fernhalten (mindestens 2 m).
- Motor nicht ohne Schalldämpfer betreiben und diesen regelmäßig kontrollieren, reinigen und nötigenfalls erneuern.
- Motor nicht in wald-, busch- oder grasbestandem Gelände einsetzen, ohne dass der Auspuff mit einem Funkenfänger ausgerüstet ist.
- Keine Verstellungen an Regelfedern, Reglergestängen oder anderen Teilen vornehmen, die eine Erhöhung der Motordrehzahl bewirken können.
- Verbrennungsgefahr! Heiße Schalldämpfer, Zylinder oder Kühlrippen nicht berühren.
- Hände und Füße nie in die Nähe bewegter oder umlaufender Teile bringen.
- Zündkabel oder Zündkerze bei laufendem Motor nicht berühren.

#### **⚠ Warnung**

- Außer bei Einstellarbeiten den Motor nicht mit abgenommenem Luftfilter oder ohne Abdeckung über dem Ansaugstutzen laufen lassen.
- Bei Beschädigungen und Leckagen am Kraftstoffsystem, Motor nicht betreiben. Kraftstoffsystem regelmäßig überprüfen und beschädigte Bauteile ersetzen.
- Die Sicherheitshinweise dieser Anleitung können nicht alle Einsatzbedingungen abdecken. Sorgen Sie bei Wartungsarbeiten und beim Betrieb grundsätzlich für ausreichende Sicherheitsvorkehrungen.

#### **Vorsicht**

- Kühlrippen und Starterseil frei von Gras und anderen Verschmutzungen halten, um die Gefahr eines Feuers oder Schäden am Motor zu vermeiden.
- Nur Originalteile der Fa. Grow verwenden. Andere Teile können den Motor beschädigen und die Lebensdauer verkürzen.

- Nur neuen Kraftstoff verwenden. Alter Kraftstoff kann zu Ablagerungen im Vergasser führen und die Motorleistung beeinträchtigen.
- Starterseil bei laufendem Motor nicht ziehen um Beschädigungen am Starter zu vermeiden.

## Bedienung

### Gerätebeschreibung

#### **Abbildungen siehe Seite 2**

- 1 Deckel Kraftstofftank
- 2 Kraftstofftank
- 3 Motorschalter
- 4 Starterseil
- 5 Luftfilter
- 6 Kraftstoffhahn
- 7 Choke
- 8 Schalldämpfer
- 9 Öleinfüllschraube mit Ölmesstab
- 10 Ölablassschraube

**Hinweis:** Abhängig vom Motoren-Typ befinden sich einige Bauteile wie zum Beispiel Kraftstofftank, Motorschalter und Schalldämpfer nicht an der in der Abbildung dargestellten Position.

## Vor Inbetriebnahme

### Vorsicht

*Der Motor wird ohne Motorenölfüllung geliefert. Vor dem ersten Start Motorenöl einfüllen.*

*Betrieb mit zu geringer oder zu hoher Ölmenge kann einen schweren Motorschaden zur Folge haben.*

Abbildung 1

→ Ölstand prüfen.

(nähere Informationen siehe Kapitel Wartung)

### Vorsicht

*Den Motor nie ohne Luftfilter betreiben, da dies zu beschleunigtem Verschleiß des Motors führt.*

Abbildung 2

→ Luftfilter auf Verschmutzungen und Beschädigungen überprüfen.

Je nach Verschmutzungsgrad Luftfilter reinigen.

Abbildung 3

→ Kraftstoff einfüllen.

**Hinweis:** Nur bleifreies Kraftfahrzeugbenzin einfüllen. Maximale Füllgrenze nicht überschreiten. Darauf achten, dass weder Schmutz noch Wasser in den Kraftstofftank gelangen. Niemals abgestandenes Benzin verwenden. Kraftstoff niemals mit Öl mischen. (Kapitel Sicherheitshinweise beachten!)

→ Motor auf Öl- oder Kraftstoffleckagen überprüfen. Vorhandene Leckagen beseitigen.

→ Alle Schraubenverbindungen auf festen Sitz überprüfen. Lose Verbindungen anziehen.

→ Bereich um Schalldämpfer und Starter auf Verschmutzungen überprüfen. Vorhandene Verschmutzungen beseitigen.

## Betrieb

Abbildung 4

→ Kraftstoffhahn öffnen.

Abbildung 5

→ Motorschalter einschalten.

Abbildung 6

→ Choke schließen.

**Hinweis:** Choke nicht schließen, wenn der Motor warm ist.

Abbildung 7

→ Starterseil leicht ziehen, bis Widerstand erreicht ist, dann kräftig in Pfeilrichtung durchziehen. Starterseil sachte zurückführen.

**Hinweis:** Starterseil nicht zurückschnellen lassen, da der Griff Beschädigungen am Anlasser verursachen könnte.

Abbildung 8

→ Sobald der Motor aufgewärmt ist und stabil läuft, Choke öffnen.

## Betrieb beenden

Abbildung 9

→ Motorschalter ausschalten.

Abbildung 10

→ Kraftstoffhahn schließen.

## Transport

### ⚠ Warnung

*Kraftstoffdämpfe oder verschütteter Kraftstoff können sich entzünden. Motor beim Transport waagrecht halten, um ein Verschütten von Kraftstoff zu vermeiden.*

## Pflege und Wartung

### ⚠ **Warnung**

Vor Beginn aller Pflege und Wartungsarbeiten Motor abkühlen lassen. Um ein unbeabsichtigtes Starten des Motors zu verhindern, den Zündkerzenstecker abziehen.

Um Gefährdungen zu vermeiden, dürfen Reparaturen und der Einbau von Ersatzteilen nur vom autorisierten Kundendienst durchgeführt werden.

➔ Gerät auf einer ebenen Fläche abstellen.

### Wartungsübersicht

	Vor jedem Betrieb	nach 25h	nach 50h	nach 100h
Alle Schraubenverbindungen auf festen Sitz überprüfen. Lose Verbindungen anziehen.	X			
Ölstand prüfen.	X			
Ölwechsel		nur einmalig	X	
Motor auf Öl- oder Kraftstofflecks überprüfen. Vorhandene Lecks beseitigen.	X			
Luftfilter auf Verschmutzungen und Beschädigungen überprüfen.	X			
Bereich um Schalldämpfer und Starter auf Verschmutzungen überprüfen. Vorhandene Verschmutzungen beseitigen.	X			
Zündkerze überprüfen und reinigen.			X	
Brennrückstände im Brennraum entfernen.				nur durch Kundendienst
Ventilspiel überprüfen und einstellen.				nur durch Kundendienst
Kraftstoffleitungen austauschen.	alle 3 Jahre (oder wenn notwendig)			

## Ölstand prüfen

Abbildung 11

- Öleinfüllschraube mit Ölmesstab entfernen und Ölmesstab abwischen.
- Öleinfüllschraube mit Ölmesstab bis auf Anschlag in Öleinfüllöffnung stecken und wieder herausziehen. Ölstand ablesen.
- Motorenöl (SAE 10 W30) bis zur maximalen Füllgrenze einfüllen.  
(Maximale Füllmenge = 0,3 l)
- Öleinfüllschraube einschrauben.

## Ölwechsel

Abbildung 12

- Öleinfüllschraube mit Ölmesstab entfernen und Ölmesstab abwischen.
- Ölablassschraube herausdrehen und Öl auffangen.
- Ölablassschraube eindrehen und festziehen.
- Motorenöl (SAE 10 W30) bis zur maximalen Füllgrenze einfüllen.  
(Maximale Füllmenge = 0,3 l)
- Öleinfüllschraube einschrauben.

## Hilfe bei Störungen

Fehler	Ursache	Behebung
Es erfolgt keine Zündung.	Motorschalter ist ausgeschaltet.	Motorschalter einschalten.
	Zündkerze defekt oder verunreinigt.	Zündkerze reinigen oder ersetzen.
Zu geringe oder keine Kompression.	Zündkerze ist nicht richtig angezogen.	Zündkerze anziehen.
Keine Kraftstoffzufuhr.	Kraftstoffhahn ist geschlossen.	Kraftstoffhahn öffnen.
	Kein Benzin im Tank.	Benzin nachfüllen.

## Technische Daten

Grow 154F		
Zylinderdurchmesser	54	mm
Kolbenhub	38	mm
Hubraum	87	cm <sup>3</sup>
Kraftstoffart	bleifreies Kraftfahrzeugbenzin (90 ROZ)	
Motorenöl - Typ	SAE 10 W30	
maximale Füllmenge Motorenöl	0,3	l
Zündkerze	NGK / Bp6HS Champion / L66Y	

**Technische Änderungen vorbehalten!**

## Dear Customer,



Please read and comply with these original instructions prior to the initial operation of your appliance and store them for later use or subsequent owners.

## Contents

General information . . . . .	EN . . . 1
Safety instructions . . . . .	EN . . . 1
Operation . . . . .	EN . . . 2
Transport . . . . .	EN . . . 3
Maintenance and care . . . . .	EN . . . 4
Troubleshooting . . . . .	EN . . . 5
Technical specifications . . . . .	EN . . . 5

## General information

### Hazard levels

#### **Danger**

*Immediate danger that can cause severe injury or even death.*

#### **Warning**

*Possible hazardous situation that could lead to severe injury or even death.*

#### **Caution**

*Possible hazardous situation that could lead to mild injury to persons or damage to property.*

## Safety instructions

#### **Danger**

- *Persons, who do not understand these operating instructions are not permitted to operate the engine.*
- *The appliance may not be used in areas where a risk of explosion is present.*
- *If the engine is used in hazardous areas (e.g. filling stations) the corresponding safety provisions must be observed.*
- *Ensure that there is adequate ventilation or provision for diverting the exhaust gas while operating the engine in closed rooms (risk of poisoning).*
- *Only use the fuels specified in the Operating Manual. Risk of explosion due to the use of inappropriate fuels.*
- *Do not use the engine when there has been an oil spill; move the appliance to another spot and avoid any sort of spark formation.*
- *Do not store, spill or use fuel in the vicinity of open flames or appliances such as ovens, boilers, water heaters, etc. that have an ignition flame or can generate sparks.*
- *Do not smoke or use open fire while filling and storing fuels.*
- *Do not overfill the tank. There must not be any fuel in the filling nozzle.*
- *Fuels may only be filled in a well-ventilated room and while the engine is switched off. Petrol is highly prone to fire hazards and is explosive under some circumstances. After filling, make sure that the lid on the fuel tank is closed properly.*
- *Avoid repeated or longer contact between the fuel and your skin as well as breathing the fuel fumes.*
- *Let a warm engine cool off for 2 minutes prior to filling it with fuel.*
- *Keep even mildly inflammable objects and materials away from the silencer (at least 2 m).*



## Operation

### Description of the Appliance

#### Illustrations on Page 2

- 1 Fuel tank lid
- 2 Fuel tank
- 3 Engine switch
- 4 Starter rope
- 5 Air filter
- 6 Fuel tap
- 7 Choke
- 8 Silencer
- 9 Oil filling screw with oil dipstick
- 10 Oil drain screw

**Note:** Depending on the type of engine, some components are not in their pictured locations (e.g. fuel tank, engine switch and muffler).

- *Do not start the engine without the silencer; check, clean and replace, if required, the silencer at regular intervals.*
- *Do not use the engine in forest, bushes or grassy areas without fitting a spark receiver at the exhaust.*
- *Do not make any adjustments to the regulator springs, regulator bars or other parts that can bring forth an increase in the engine speed.*
- *Risk of burns! Do not touch hot silencers, cylinders or radiator ribs.*
- *Do not put hands or feet close to moving or rotating parts.*
- *Do not touch the ignition cable or the spark plug while the engine is running.*

#### **⚠ Warning**

- *Except for setting jobs, do not run the engine when the air filter is removed or there is no cover over the suction support.*
- *In case of damage or leaks on the fuel system, do not use the engine. Check the fuel system regularly and replace damaged components.*
- *The safety instructions in this manual cannot cover all operating situations. Make sure you observe all safety instructions during maintenance and operation.*

#### **Caution**

- *The radiator ribs and the starter rope must be free of grass and other dirt to avoid fires or damages to the engine.*
- *Only use original Grow parts. Other parts could damage the engine and shorten its life span.*
- *Only use fresh fuel. Old fuel can cause residue in the carburator and affect the engine's performance.*
- *Do not pull on the starter rope while the engine is running to avoid damage to the starter.*

## Before Startup

### Caution

*The engine is not delivered without oil. Please fill in engine oil before using the engine for the first time.*

*Operating the engine with too little or too much oil can cause severe engine damage.*

#### Illustration 1

- Check oil level.  
(details in the chapter Maintenance)

### Caution

*Never operate the engine without the air filter, as this will lead to premature engine wear.*

#### Illustration 2

- Check the air filter for dirt and damage. Clean air filter as needed, depending on the degree of contamination.

#### Illustration 3

- Fill in fuel.  
**Note:** Only use unleaded vehicle petrol. Do not exceed the maximum filling level. Ensure that neither dirt nor water reach the fuel tank. Never use stale fuel. Never mix the fuel with oil.  
(Observe the Chapter Safety notes!)

- Check the engine for oil or water leaks. Remove existing leaks.
- Check and ensure proper fitting of all screw connections. Tighten loose connections.
- Check the areas around the muffler and the starter for dirt. Remove existing contamination.

## Operation

#### Illustration 4

- Open fuel cock

#### Illustration 5

- Switch on engine switch.

#### Illustration 6

- Close the choke.  
**Note:** Do not close the choke while the engine is warm.

#### Illustration 7

- Pull the starter rope slightly until you feel the resistance and then give it a quick and hard tug in the direction of the arrow. Let starter rope return gently.  
**Note:** Do not let the starter rope repell back, as the handle may cause damage to the starter.

#### Illustration 8

- As soon as the engine has warmed up and is running smoothly, open the choke.

## Finish operation

#### Illustration 9

- Switch off engine switch.

#### Illustration 10

- Close fuel cock.

## Transport

### ⚠ Warning

*Fuel fumes or spilled fuel is flammable. Hold the engine horizontally during transport to avoid fuel spills.*

## Maintenance and care

### **⚠ Warning**

*Prior to beginning care or maintenance work on the engine, let it cool off. In order to avoid an inadvertent start-up of the engine, pull out the spark plug connector.*

To avoid risks, all repairs and replacement of spare parts may only be carried out by the authorised customer service personnel.

➔ Park the machine on an even surface.

### Maintenance overview report

	Before each use	after 25 h	after 50 h	after 100 h
Check and ensure proper fitting of all screw connections. Tighten loose connections.	X			
Check oil level.	X			
Oil change		only once	X	
Check the engine for oil or water leaks. Remove existing leaks.	X			
Check the air filter for dirt and damage.	X			
Check the areas around the muffler and the starter for dirt. Remove existing contamination.	X			
Check and clean the spark plug.			X	
Remove burner residue from the burner chamber.				Only by customer service.
Check and adjust the tappet clearance.				Only by customer service.
Replace fuel lines.		every three years (or whenever necessary)		

## Check oil level

### Illustration 11

- Remove the oil filling screw with oil dipstick and wipe dipstick clean.
- Insert the oil filling screw with oil dipstick all the way into the oil fill opening and remove. Read the value of the oil level.
- Fill in engine oil (SAE 10W 30) to the maximum mark.  
(Maximum fill capacity = 0.3 l).
- Screw in oil filling screw.

## Oil change

### Illustration 12

- Remove the oil filling screw with oil dipstick and wipe dipstick clean.
- Unscrew the oil drain screw and collect oil.
- Fix in the oil drain screw and tighten it.
- Fill in engine oil (SAE 10W 30) to the maximum mark.  
(Maximum fill capacity = 0.3 l).
- Screw in oil filling screw.

## Troubleshooting

Faults	Cause	Remedy
There will be no igniting.	Motor switch has been switched off.	Switch on engine switch.
	Spark plug is defective or dirty.	Clean or replace the spark plug.
Compression too low or does not exist.	Spark plug is not properly tightened.	Tighten the spark plug.
No fuel infeed.	Fuel cock is closed.	Open fuel cock
	No petrol in the tank.	Refill petrol.

## Technical specifications

Grow 154F		
Cylinder diameter	54	mm
Piston stroke	38	mm
Cylinder capacity	87	cm <sup>3</sup>
Fuel type	unleaded vehicle petrol (90 ROZ)	
Engine oil - type	SAE 10 W30	
max. filling volume of engine oil	0,3	l
Spark plug	NGK / Bp6HS Champion / L66Y	

***Subject to technical modifications!***

**Cher client,**



Lire cette notice originale avant la première utilisation de votre appareil, se comporter selon ce qu'elle requiert et la conserver pour une utilisation ultérieure ou pour le propriétaire futur.

## Table des matières

Consignes générales . . . . .	FR . . . 1
Consignes de sécurité . . . . .	FR . . . 1
Utilisation . . . . .	FR . . . 2
Transport . . . . .	FR . . . 3
Entretien et maintenance . . .	FR . . . 4
Assistance en cas de panne . . .	FR . . . 5
Caractéristiques techniques . . .	FR . . . 5

## Consignes générales

### Niveaux de danger

#### **⚠ Danger**

*Pour un danger immédiat qui peut avoir pour conséquence la mort ou des blessures corporelles graves.*

#### **⚠ Avertissement**

*Pour une situation potentiellement dangereuse qui peut avoir pour conséquence des blessures corporelles graves ou la mort.*

#### **Attention**

*Pour une situation potentiellement dangereuse qui peut avoir pour conséquence des blessures légères ou des dommages matériels.*

## Consignes de sécurité

#### **⚠ Danger**

- *Il est interdit aux personnes qui ne comprennent pas ces instructions de service d'utiliser le moteur.*
- *Il est interdit d'utiliser l'appareil dans des zones présentant des risques d'explosion.*
- *Si le moteur est utilisé dans des zones dangereuses (par exemple des stations essence), il faut respecter des consignes de sécurité correspondantes.*
- *Pour une utilisation du moteur dans des locaux fermés, il doit être garanti une ventilation suffisante et une évacuation des gaz résiduels (danger d'intoxication).*
- *Seul le carburant insiqué dans la notice d'utilisation peut être utilisé. En cas d'utilisation de carburant non adaptés, il y a risque d'explosion.*
- *Ne pas mettre en marche le moteur si du carburant a été renversé, mais installer l'appareil dans un autre lieu et éviter toute formation d'étincelles.*
- *Ne pas garder, renverser ou utiliser carburant prêt de feu ou des appareil comme des poêles, des chaudières, des chauffe-eau etc., qui ont une veilleuse ou qui provoquent d'étincelles.*
- *Ne pas fumer en faisant le plein ni dans la zone de stockage du carburant et ne pas utiliser de flamme libre.*
- *Ne pas trop remplir le réservoir. Il ne doit pas y avoir de carburant sur le manche de remplissage.*
- *Le remplissage de carburant ne doit être effectué que dans une pièce bien ventilée et le moteur coupé. L'essence est extrêmement inflammable et explosif sous certaines conditions. Une fois le processus de remplissage terminé, assurez-vous que le couvercle du réservoir d'essence soit bien fermé.*

- *Eviter un contact répété ou prolongé du carburant avec la peau, ainsi que l'inspiration de vapeurs.*
- *Laisser refroidir le moteur chaud pendant 2 minutes après avoir fait le niveau de carburant.*
- *Maintenir des objets et des matériaux facilement inflammables loin du silencieux (au moins 2 m).*
- *Ne pas mettre en marche le moteur sans silencieux et contrôler, nettoyer et en cas de besoin échanger celui-ci*
- *Ne pas utiliser le moteur dans un environnement de bois, de buisson ou d'herbe, sans que le pot d'échappement soit équipé avec un pare-étincelles.*
- *Ne pas faire des réglages aux ressorts de réglage, aux barres de réglage ou à des autres pièces que peuvent provoquer une augmentation de la rotation du moteur.*
- *Risque de brûlure ! Ne pas toucher les silencieux chauds, les cylindres ou les ailettes de refroidissement.*
- *Ne pas mettre des mains ou des pieds prêt des pièces mobiles ou courants.*
- *Ne pas toucher le câble d'allumage ou la bougie d'allumage avec le moteur en service.*

#### **⚠ Avertissement**

- *Ne laisser pas fonctionner le moteur par la pipe d'aspiration sans filtre d'air ou sans couverture, seulement en cas des travaux de réglage.*
- *En cas d'endommagement et de fuites du système de carburant, ne pas utiliser le moteur. Contrôler régulièrement le système de carburant et remplacer les composants endommagés.*
- *Les consignes de sécurité de ce manuel ne peuvent pas couvrir toutes les conditions de mise en œuvre. Prendre fondamentalement des mesures de sécurité suffisants lors des travaux d'entretien et lors de l'exploitation.*

#### **Attention**

- *Maintenir les ailettes de refroidissement et le câble de démarreur dénué d'herbe et d'autres impuretés pour éviter tout risque de feu ou de dommage du moteur.*
- *Utiliser exclusivement des pièces de rechange de la Sté. Grow. D'autres pièces peuvent endommager le moteur et en réduire la durée de vie.*
- *Utiliser uniquement du carburant neuf. Du vieux carburant peut provoquer des dépôts dans le carburateur et affecter la puissance du moteur.*
- *Ne pas tirer le câble de démarrage avec le moteur en service pour éviter d'endommager le démarreur.*

## Utilisation

### Description de l'appareil

#### **Illustrations voir page 2**

- 1 Couvercle réservoir de carburant
- 2 Réservoir de carburant
- 3 Interrupteur de démarrage
- 4 Câble de démarrage
- 5 Filtre d'air
- 6 Robinet de carburant
- 7 Starter
- 8 Silencieux
- 9 Vis de remplissage d'huile avec jauge
- 10 Bouchon de vidange d'huile

**Note :** En fonction du type de moteurs, certains composants comme le réservoir de carburant, l'interrupteur de démarrage et le silencieux, peuvent ne pas se trouver à la position représentée sur l'illustration.

## Avant la mise en service

### Attention

*Le moteur ne contient pas d'huile à la livraison. Remplir l'huile moteur avant le premier démarrage.*

*Le fonctionnement avec une quantité d'huile trop faible ou trop élevée peut avoir pour conséquence un grave endommagement du moteur*

#### Illustration 1

- Vérifier le niveau d'huile (pour de plus amples informations, consulter le chapitre Entretien).

### Attention

*Ne jamais faire tourner le moteur sans filtre à air, cela entraînerait une usure accélérée du moteur.*

#### Illustration 2

- Contrôler le filtre à air au niveau de l'encrassement et des endommagements. Nettoyer le filtre à air en fonction du degré d'encrassement.

#### Illustration 3

- Faire le plein de carburant.  
**Note** : Faire le plein exclusivement avec de l'essence sans plomb. Ne pas dépasser le repère maximal de remplissage. Veiller qu'il ne pénètre ni des impuretés, ni de l'eau dans le réservoir à carburant. Ne jamais utiliser de l'essence ayant été stockée pendant une période prolongée. Ne jamais mélanger du carburant avec de l'huile (respecter le chapitre Consignes de sécurité!).
- Contrôler si le moteur présente des fuites d'huile et de carburant. Éliminer les fuites existantes.
- Contrôler que toutes les connexions vissées sont bien serrées. Serrer les connexions desserrées.
- Contrôler la zone autour du silencieux et du démarreur pour détecter des impuretés. Éliminer les impuretés existantes.

## Fonctionnement

#### Illustration 4

- Ouverture du robinet de carburant

#### Illustration 5

- Mettre l'interrupteur de démarrage en service.

#### Illustration 6

- Fermer le starter.  
**Note** : Ne pas fermer le starter quand le moteur est chaud.

#### Illustration 7

- Tirer légèrement sur le câble de démarrage jusqu'à ce que la résistance soit atteinte, puis tirer un grand coup fortement dans le sens de la flèche. Ramener lentement le câble de démarrage.  
**Note** : Ne pas laisser le câble de démarrage revenir rapidement car la poignée pourrait endommager le démarreur.

#### Illustration 8

- Dès que le moteur a chauffé et tourne rond, ouvrir le starter.

## Fin de l'utilisation

#### Illustration 9

- Couper l'interrupteur de démarrage.

#### Illustration 10

- Fermer le robinet du carburant.

## Transport

### ⚠ Avertissement

*Les vapeurs de carburant ou le carburant renversé peuvent s'enflammer. Maintenir le moteur horizontal lors du transport pour éviter de renverser le carburant.*

## Entretien et maintenance

### ⚠ **Avertissement**

Laisser le moteur refroidir avant de commencer tous les travaux d'entretien et de soin. Pour empêcher un démarrage involontaire du moteur, retirer le connecteur de la bougie d'allumage.

Afin d'éviter tout danger, seul le service après-vente agréé est habilité à effectuer des réparations ou à monter des pièces de rechange sur l'appareil.

➔ Garer l'appareil sur une surface plane.

### Plan de maintenance

	Avant chaque mise en service	après 25 h	après 50 h	après 100 h
Contrôler que toutes les connexions vissées sont bien serrées. Serrer les connexions desserrées.	X			
Vérifier le niveau d'huile	X			
Vidange d'huile		une seule fois	X	
Contrôler si le moteur présente des fuites d'huile et de carburant. Eliminer les fuites existantes.	X			
Contrôler le filtre à air au niveau de l'encrassement et des dommages.	X			
Contrôler la zone autour du silencieux et du démarreur pour détecter des impuretés. Eliminer les impuretés existantes.	X			
Contrôler et nettoyer la bougie d'allumage.			X	
Enlever les résidus de combustion dans le foyer.				uniquement par le SAV
Contrôler et régler le jeu des soupapes.				uniquement par le SAV
Remplacer les conduites de carburant.	tous les 3 ans (ou si nécessaire)			



## contrôler le niveau d'huile

### Illustration 11

- Orifice de remplissage de l'huile avec jauge de mesure d'huile et essuyer la jauge d'huile.
- Enfoncer la jauge d'huile dans l'orifice de remplissage de l'huile jusqu'à la butée et la ressortir. Relever le niveau d'huile.
- Remplir d'huile moteur (SAE 10W30) jusqu'au repère de remplissage maximum (quantité de remplissage maximale = 0,3 l)
- Visser la vis de l'orifice de remplissage d'huile.

## Vidange d'huile

### Illustration 12

- Orifice de remplissage de l'huile avec jauge de mesure d'huile et essuyer la jauge d'huile.
- Dévisser la vis de vidange d'huile et récupérer l'huile.
- Visser et serrer le bouchon de vidange d'huile.
- Remplir d'huile moteur (SAE 10W30) jusqu'au repère de remplissage maximum (quantité de remplissage maximale = 0,3 l)
- Visser la vis de l'orifice de remplissage d'huile.

## Assistance en cas de panne

Defaults	Cause	Remède
Aucun allumage n'a lieu.	L'interrupteur de démarrage est coupé.	Mettre l'interrupteur de démarrage en service.
	Bougie d'allumage défectueuse ou encrassée.	Nettoyer ou remplacer la bougie.
Compression inexistante ou trop faible.	La bougie d'allumage n'est pas serrée correctement.	Serrer la bougie d'allumage.
Pas d'alimentation en carburant.	Le robinet à carburant est fermé.	Ouverture du robinet de carburant
	Pas d'essence dans le réservoir.	Remplir d'essence.

## Caractéristiques techniques

Grow 154F		
Diamètre du cylindre	54	mm
Course du piston	38	mm
Cylindrée	87	cm <sup>3</sup>
Type de carburant	Essence sans plomb pour véhicules (90 ROZ)	
Type d'huile moteur	SAE 10 W30	
Quantité maximale de remplissage d'huile moteur	0,3	l
Bougie d'allumage	NGK / Bp6HS Champion / L66Y	

**Sous réserve de modifications techniques !**

Gentile cliente,



Prima di utilizzare l'apparecchio per la prima volta, leggere le presenti istruzioni originali, seguirle e conservarle per un uso futuro o in caso di rivendita dell'apparecchio.

## Indice

Avvertenze generali . . . . .	IT . . . 1
Norme di sicurezza . . . . .	IT . . . 1
Uso . . . . .	IT . . . 2
Trasporto . . . . .	IT . . . 3
Cura e manutenzione . . . . .	IT . . . 4
Guida alla risoluzione dei guasti IT . . . . .	IT . . . 5
Dati tecnici . . . . .	IT . . . 5

## Avvertenze generali

### Livelli di pericolo

#### **Pericolo**

*Per un rischio imminente che determina lesioni gravi o la morte.*

#### **Attenzione**

*Per una situazione di rischio possibile che potrebbe determinare lesioni gravi o la morte.*

#### **Attenzione**

*Per una situazione di rischio possibile che potrebbe determinare danni leggeri a persone o cose.*

## Norme di sicurezza

#### **Pericolo**

- *L'utilizzo del motore è vietato alle persone che non comprendono le presenti istruzioni per l'uso.*
- *E' vietato l'utilizzo in ambienti a rischio di esplosione.*
- *In caso di utilizzo del motore in ambienti a rischio (per es. stazioni di servizio) devono essere rispettate le relative norme di sicurezza.*
- *Se si utilizza il motore all'interno di locali, accertarsi che vi sia una ventilazione sufficiente e che i gas di scarico vengano eliminati (pericolo di avvelenamento).*
- *Utilizzare solo il carburante indicato nel manuale d'uso. L'uso di carburanti non idonei comporta il rischio di esplosioni.*
- *Non adoperare il motore dove sia stato rovesciato accidentalmente del carburante, ma trasportare altrove l'apparecchio ed evitare qualsiasi formazione di scintille.*
- *Non conservare, spandere accidentalmente o usare il carburante nelle vicinanze di fiamme libere o apparecchi come forni, caldaie o riscaldatori d'acqua da cui potrebbero sprigionarsi scintille o fiamme pilota.*
- *Durante il rifornimento e nell'area di conservazione del carburante non fumare e non utilizzare fiamme libere.*
- *Non riempire troppo il serbatoio. Nel bocchettone di riempimento non deve essere presente del carburante.*
- *Il rifornimento di carburante può essere eseguito solo in un ambiente ben aerato ed a motore spento. La benzina è altamente infiammabile ed in determinate condizioni esplosiva. Al termine del rifornimento è necessario accertarsi che il coperchio del serbatoio del carburante sia ben chiuso.*
- *Evitare un contatto ripetuto o prolungato tra il carburante e la pelle, nonché l'inalazione di vapori.*

- *Prima del rifornimento di carburante è necessario far raffreddare il motore per 2 minuti.*
- *Materiali e oggetti facilmente infiammabili vanno tenuti a una distanza di almeno 2 metri dal sistema di scarico.*
- *Non avviare il motore se non è dotato di un sistema di scarico. Quest'ultimo va controllato regolarmente, pulito ed eventualmente sostituito.*
- *Non adoperare mai il motore su terreni erbosi o in presenza di alberi o cespugli, se lo scarico non è munito di parascintille.*
- *Non eseguire interventi di regolazione su molle di regolazione, tiranti di regolazione o altre parti del motore che possano aumentare il numero di giri del motore.*
- *Pericolo di ustioni! Non toccare il sistema di scarico, cilindri o alette di raffreddamento quando sono caldi.*
- *Non avvicinare mai le mani o i piedi a parti dell'apparecchio in rotazione o comunque in movimento.*
- *Non toccare il cavo o la candela di accensione a motore in funzione.*

#### **⚠ Attenzione**

- *Non lasciare mai in funzione il motore dopo aver tolto il filtro aria o il coperchio posto sopra il condotto di aspirazione, a meno di non dover eseguire lavori di regolazione del motore.*
- *Non utilizzare il motore in caso di danneggiamenti e perdite sul sistema carburante. Controllare regolarmente il sistema carburante e sostituire i componenti danneggiati.*
- *Le avvertenze di sicurezza delle presenti istruzioni per l'uso non possono riferirsi a tutte le condizioni di impiego. Prendere sufficienti misure di sicurezza per gli interventi di manutenzione e per il funzionamento.*

#### **Attenzione**

- *Tenere le alette di raffreddamento e l'avviamento a strappo libero da contaminazioni da erba ed impurità per escludere il rischio di incendio o danni al motore.*
- *Utilizzare solo componenti originali della ditta Grow. Componenti diversi potrebbero danneggiare il motore e ridurre la durata in vita.*
- *Utilizzare solo carburante nuovo. Del carburante vecchio potrebbe causare dei depositi nel carburatore e pregiudicare la potenza del motore.*
- *Non tirare l'avviamento a strappo a motore in funzione per evitare danneggiamenti al dispositivo di avviamento.*

## Uso

### Descrizione dell'apparecchio

#### **Figure vedi pag. 2**

- 1 Coperchio serbatoio carburante
- 2 Serbatoio carburante
- 3 Interruttore motore
- 4 Fune di avvio
- 5 Filtro aria
- 6 Rubinetto del carburante
- 7 Valvola aria
- 8 Sistema di scarico
- 9 Tappo di riempimento olio con astina di livello
- 10 Tappo di scarico dell'olio

**Avviso:** In base al tipo di motore alcuni componenti quali il serbatoio del carburante, l'interruttore motore ed il sistema di scarico non si trovano nella posizione illustrata nella figura.

## Prima della messa in funzione

### Attenzione

*Il motore viene fornito senza lubrificante per il motore. Prima dell'utilizzo versare dell'olio per il motore.*

*Il funzionamento con una quantità di olio scarsa o troppo alta può determinare gravi danni al motore.*

#### Figura 1

- Controllare il livello dell'olio. (maggiori informazioni sono riportate al capitolo Manutenzione)

### Attenzione

*Non utilizzare mai il motore senza filtro dell'aria poiché determinerebbe una più rapida usura del motore.*

#### Figura 2

- Controllare che il filtro dell'aria non sia sporco e danneggiato. Pulire il filtro dell'aria in base al grado di impurità.

#### Figura 3

- Versare il carburante.  
**Avviso:** Utilizzare solo benzina senza piombo. Non superare il livello massimo di riempimento. Accertarsi che nel serbatoio non si infiltrino sporco o acqua. Non utilizzare mai della benzina mescolata. Non miscelare mai il carburante con olio. (osservare il capitolo Norme di sicurezza!)

- Verificare che il motore non presenti perdite di olio o di carburante. Risolvere le perdite presenti.

- Accertarsi che i collegamenti a vite siano ben stretti. Stringere a fondo i collegamenti allentati.

- Controllare che il sistema di scarico e di avviamento non siano sporchi. Rimuovere le impurità presenti.

## Funzionamento

#### Figura 4

- Apertura del rubinetto del carburante

#### Figura 5

- Azionare l'interruttore motore.

#### Figura 6

- Chiudere la valvola aria.  
**Avviso:** Non chiudere la valvola aria quando il motore è caldo.

#### Figura 7

- Tirare lentamente l'avviamento a strappo fino a percepire una certa resistenza, quindi tirarlo a fondo con forza in direzione della freccia. Riposizionare l'avviamento a strappo.  
**Avviso:** Non far rientrare rapidamente l'avviamento a strappo poiché la maniglia potrebbe danneggiare il motorino di avviamento.

#### Figura 8

- Non appena il motore è caldo e funziona stabilmente, aprire la valvola aria.

## Terminare il lavoro

#### Figura 9

- Disattivare l'interruttore motore.

#### Figura 10

- Chiudere il rubinetto del carburante

## Trasporto

### ⚠ Attenzione

*I vapori di carburante o il carburante versato possono infiammarsi. Per il trasporto tenere il motore in posizione orizzontale per evitare che si possa versare del carburante.*

## Cura e manutenzione

### ⚠ **Attenzione**

Prima di ogni intervento di cura e di manutenzione, far raffreddare il motore. Per impedire un avvio involontario del motore, estrarre la spina delle candele.

Per escludere qualsiasi rischio, gli interventi di riparazione e il montaggio dei pezzi di

ricambio vanno effettuati esclusivamente dal servizio assistenza autorizzato.

➔ Depositare la spazzatrice su una superficie piana.

### Panoramica manutenzione

	Prima di ogni utilizzo	dopo 25h	dopo 50h	dopo 100h
Accertarsi che i collegamenti a vite siano ben stretti. Stringere a fondo i collegamenti allentati.	X			
Controllare il livello dell'olio.	X			
Cambio dell'olio		una sola volta	X	
Verificare che il motore non presenti perdite di olio o di carburante. Risolvere le perdite presenti.	X			
Controllare che il filtro dell'aria non sia sporco e danneggiato.	X			
Controllare che il sistema di scarico e di avviamento non siano sporchi. Rimuovere le impurità presenti.	X			
Controllare e pulire la candela.			X	
Rimuovere i residui di bruciatura nella camera di combustione.				solo ad opera del servizio clienti
Controllare e regolare il gioco della valvola.				solo ad opera del servizio clienti
Sostituire i tubi del carburante.		ogni 3 anni (o quando necessario)		

## Controllare il livello dell'olio.

### Figura 11

- Rimuovere il tappo di riempimento dell'olio con astina di livello e pulire l'astina.
- Inserire il tappo di riempimento dell'olio con astina di livello fino alla battuta di arresto nell'apertura di riempimento dell'olio ed estrarla nuovamente. Rilevare il livello dell'olio.
- Versare dell'olio per motore (SAE 10W 30) fino al limite massimo di riempimento. (Quantità di riempimento massima = 0,3 l)
- Avvitare il tappo di riempimento dell'olio.

## Cambio dell'olio

### Figura 12

- Rimuovere il tappo di riempimento dell'olio con astina di livello e pulire l'astina.
- Svitare il tappo di scarico dell'olio e raccogliere l'olio.
- Avvitare il tappo di scarico dell'olio e serrarlo.
- Versare dell'olio per motore (SAE 10W 30) fino al limite massimo di riempimento. (Quantità di riempimento massima = 0,3 l)
- Avvitare il tappo di riempimento dell'olio.

## Guida alla risoluzione dei guasti

Errore	Causa	Rimedio
Non ha luogo alcuna accensione.	L'interruttore motore è spento.	Azionare l'interruttore motore.
	Candela difettosa o sporca.	Pulire o sostituire la candela.
Compressione troppo scarsa o assente.	La candela non è stretta correttamente.	Stringere la candela.
Alimentazione di carburante assente.	Rubinetto del carburante chiuso.	Apertura del rubinetto del carburante
	Nessuna benzina nel serbatoio.	Rabboccare il serbatoio di benzina.

## Dati tecnici

Grow 154F		
Diámetro cilindro	54	mm
Corsa pistone	38	mm
Cilindrata	87	cm <sup>3</sup>
Tipo di carburante	benzina senza piombo (90 ROZ)	
Tipo olio motore	SAE 10 W30	
quantità di riempimento massima olio motore	0,3	l
Candela	NGK / Bp6HS Champion / L66Y	

**Con riserva di modifiche tecniche!**

## Beste klant,



Lees vóór het eerste gebruik van uw apparaat deze originele gebruiksaanwijzing, ga navenant te werk en bewaar deze voor later gebruik of voor een latere eigenaar.

## Inhoud

Algemene instructies . . . . .	NL . . . 1
Veiligheidsinstructies . . . . .	NL . . . 1
Bediening . . . . .	NL . . . 2
Vervoer . . . . .	NL . . . 3
Onderhoud . . . . .	NL . . . 4
Hulp bij storingen . . . . .	NL . . . 5
Technische gegevens . . . . .	NL . . . 5

## Algemene instructies

### Gevarenniveaus

#### **Gevaar**

Voor een onmiddellijk dreigend gevaar dat leidt tot ernstige en zelfs dodelijke lichamelijke letsels.

#### **Waarschuwing**

Voor een mogelijks gevaarlijke situatie die zou kunnen leiden tot ernstige en zelfs dodelijke lichamelijke letsels.

#### **Voorzichtig**

Voor een mogelijks gevaarlijke situatie die kan leiden tot lichte lichamelijke letsels of materiële schade.

## Veiligheidsinstructies

#### **Gevaar**

- *Personen die de gebruiksaanwijzing niet begrijpen, mogen de motor niet in werking stellen.*
- *U mag het apparaat niet in gebieden met explosiegevaar gebruiken.*
- *Bij het gebruik van de motor in gevaarlijke omgevingen (bv. tankstations) moet u de passende veiligheidsvoorschriften in acht nemen.*
- *Bij de werking van de motor in ruimten moet gezorgd worden voor voldoende verluchting en afvoer van de uitlaatgasen (vergiftigingsgevaar).*
- *Uitsluitend de in de gebruiksaanwijzing aangegeven brandstof mag worden gebruikt. Bij het gebruik van ongeschikte brandstoffen bestaat explosiegevaar.*
- *Motor niet gebruiken wanneer brandstof werd gemorst, het apparaat naar een andere plaats brengen en vonkvorning vermijden.*
- *Brandstof niet bewaren, morsen of gebruiken in de buurt van open vuur of toestellen zoals ovens, verwarmingsketels, waterverwarmers, enz. die een ontstekingsvlam hebben of vonken kunnen vormen.*
- *Bij het tanken en in de opslagruimte van de brandstof mag niet gerookt worden en mag geen open vuur gebruikt worden.*
- *De tank niet laten overlopen. In de vulopening mag zich geen brandstof bevinden.*
- *Het navullen van de brandstof mag alleen gebeuren in een goed verluchte ruimte en bij een uitgezette motor. Benzine is uiterst vuurgevaarlijk en in bepaalde omstandigheden explosief. Na het beëindigen van het tanken, moet gegarandeerd worden dat het deksel van de brandstoftank goed gesloten is.*
- *Herhaaldelijk of langdurig contact van de brandstof met de huid en het inademen van dampen moet vermeden worden.*

- *Warme motor voor het navullen van brandstof 2 minuten laten afkoelen.*
- *Licht ontvlambare voorwerpen en materialen uit de buurt van de geluiddemper houden (min. 2 m).*
- *Motor niet zonder geluiddemper gebruiken en deze regelmatig controleren, reinigen en indien nodig vernieuwen.*
- *Motor niet op bos-, struik- en grasrijk terrein gebruiken zonder dat de uitlaat uitgerust is met een vonkenvanger.*
- *Geen verstellingen uitvoeren aan regelveren, regelstangen of andere onderdelen die een verhoging van het motortoerental kunnen teweegbrengen.*
- *Verbrandingsgevaar! Hete geluiddempers, cilinders of koelribben niet aanraken.*
- *Handen en voeten nooit in de buurt van bewegende of circulerende onderdelen brengen.*
- *Ontstekingskabel of bougie niet aanraken bij een draaiende motor.*

### **⚠ Waarschuwing**

- *Behalve bij instelwerkzaamheden de motor niet laten draaien met een weggenomen luchtfilter of zonder afdekking boven de luchttoevoer.*
- *Bij beschadigingen en lekken aan het brandstofsysteem, de motor niet gebruiken. Brandstofsysteem regelmatig controleren en beschadigde componenten vervangen.*
- *De veiligheidsinstructies van deze handleiding kunnen niet alle toepassingsomstandigheden afdekken. Zorg bij onderhoudswerkzaamheden en bij de werking voor voldoende veiligheidsmaatregelen.*

### **Voorzichtig**

- *Koelribben en startkabel vrij van gras en andere verontreinigingen houden om het gevaar van brand of schade aan de motor te vermijden.*
- *Uitsluitend originele onderdelen van de firma Grow gebruiken. Andere onderdelen kunnen de motor beschadigen en de levensduur verkorten.*

- *Alleen nieuwe brandstof gebruiken. Oude brandstof kan leiden tot afzettingen in de carburator en het motorvermogen beïnvloeden.*
- *Bij een draaiende motor niet aan de startkabel trekken om beschadigingen aan de starter te vermijden.*

## **Bediening**

### **Beschrijving apparaat**

#### **Afbeeldingen: zie pagina 2**

- 1 Deksel brandstoftank
- 2 Brandstoftank
- 3 Motorschakelaar
- 4 Startkabel
- 5 Luchtfilter
- 6 Brandstofkraan
- 7 Choke
- 8 Geluiddemper
- 9 Olievulschroef met oliepijlstok
- 10 Olieaflaatschroef

**Instructie:** Afhankelijk van het motortype bevinden zich enkele componenten zoals bijvoorbeeld de brandstoftank, de motorschakelaar en de geluiddemper niet op de plaats van de afbeelding.



## Voor ingebruikneming

### Voorzichtig

*De motor wordt geleverd zonder motorolie. Voor de eerste start moet motorolie gevuld worden.*

*Werking met te weinig of te veel olie kan leiden tot ernstige schade aan de motor.*

Afbeelding 1

- Oliepeil controleren.  
(nähere Informationen siehe Kapitel  
Wartung)

### Voorzichtig

*De motor nooit zonder luchtfilter gebruiken aangezien dat tot een versnelde slijtage van de motor leidt.*

Afbeelding 2

- Luchtfilter controleren op verontreinigingen en beschadigingen.  
De luchtfilter reinigen in functie van de vastgestelde mate van verontreiniging.

Afbeelding 3

- Brandstof vullen.  
**Instructie:** Uitsluitend loodvrije benzine voor motorvoertuigen vullen. Maximum vulniveau niet overschrijden. Erop letten dat noch vuil noch water in de brandstoftank terecht komt. Nooit bedorven benzine gebruiken. Brandstof nooit vermengen met olie.  
(Kapitel Sicherheitshinweise beachten!)
- Motor controleren op olie- of brandstoflekken. Voorhanden lekken dichten.
- Controleren of alle schroefverbindingen stevig vastzitten. Losse verbindingen aanspannen.
- Bereik rond geluiddemper en starter controleren op verontreinigingen. Voorhanden verontreinigingen verwijderen.

## Werking

Afbeelding 4

- Brandstofkraan openen

Afbeelding 5

- Motorschakelaar inschakelen.

Afbeelding 6

- Choke sluiten.  
**Instructie:** Choke niet sluiten als de motor warm is.

Afbeelding 7

- Startkabel licht aantrekken tot weerstand bereikt is, vervolgens krachtig doortrekken in de richting van de pijl. Startkabel zacht terugbrengen.  
**Instructie:** Startkabel niet laten terugschieten aangezien de greep beschadigingen aan de startmotor zou kunnen veroorzaken.

Afbeelding 8

- Zodra de motor opgewarmd is en stabiel draait, choke openen.

## Werking stopzetten

Afbeelding 9

- Motorschalter ausschalten.

Afbeelding 10

- Brandstofkraan sluiten.

## Vervoer

### ⚠ Waarschuwing

*Brandstofdampen of gemorste brandstof kunnen ontvlammen. Motor bij het transport horizontaal houden om te vermijden dat de brandstof gemorst wordt.*

## Onderhoud

### ⚠ **Waarschuwing**

Voor de aanvang van alle instandhoudings- en onderhoudswerkzaamheden de motor laten afkoelen. Om een onbedoeld starten van de motor te vermijden, de bougiestekker verwijderen.

Om risico 's te vermijden, mogen reparaties en het vervangen van onderdelen aan het apparaat alleen worden uitgevoerd door een erkende klantendienst.

➔ Apparaat op een egaal oppervlak neerzetten.

### Overzicht onderhoud

	Voor elke werking	na 25h	na 50h	na 100h
Controleren of alle schroefverbindingen stevig vastzitten. Losse verbindingen aanspannen.	X			
Oliepeil controleren.	X			
Olieverversing		eenmalig	X	
Motor controleren op olie- of brandstoflekken. Voorhanden lekken dichtten.	X			
Luchtfilter controleren op verontreinigingen en beschadigingen.	X			
Bereik rond geluiddemper en starter controleren op verontreinigingen. Voorhanden verontreinigingen verwijderen.	X			
Bougie controleren en reinigen.			X	
Verbrandingsresten in de verbrandingskamer verwijderen.				alleen door de klantendienst
Ventielspeling controleren en instellen.				alleen door de klantendienst
Brandstofleidingen vervangen.		alle 3 jaren (of indien nodig)		

## Oliepeil controleren

### Afbeelding 11

- Olievulschroef met oliepeilstok verwijderen en oliepeilstok schoonvegen.
- Olievulschroef met oliepeilstok tot de aanslag in de vulopening steken en opnieuw verwijderen. Oliepeil controleren.
- Motorolie (SAE 10W 30) vullen tot het maximale vulpeil.  
(maximale vulpeil = 0,3 l)
- Olievulschroef erin schroeven.

## Olieverversing

### Afbeelding 12

- Olievulschroef met oliepeilstok verwijderen en oliepeilstok schoonvegen.
- Olieaftapschroef uitdraaien en olie opvangen.
- Olieaftapschroef indraaien en vast aandraaien.
- Motorolie (SAE 10W 30) vullen tot het maximale vulpeil.  
(maximale vulpeil = 0,3 l)
- Olievulschroef erin schroeven.

## Hulp bij storingen

Storing	Oorzaak	Oplossing
Er vindt geen ontsteking plaats.	Motorschakelaar is uitgeschakeld.	Motorschakelaar inschakelen.
	Bougie defect of verontreinigd.	Bougie reinigen of vervangen.
Te kleine of geen compressie.	Bougie is niet juist aangespannen.	Bougie aanspannen.
Geen brandstoftoevoer.	Brandstofkraan is gesloten.	Brandstofkraan openen
	Geen benzine in de tank.	Benzine navullen.

## Technische gegevens

Grow 154F		
Cilinderdiameter	54	mm
Zuigerslag	38	mm
Slagvolume	87	cm <sup>3</sup>
Soort brandstof	loodvrije benzine voor motorvoertuigen (90 ROZ)	
Motorolie - type	SAE 10 W30	
maximale vulhoeveelheid motorolie	0,3	l
Bougie	NGK / Bp6HS Champion / L66Y	

**Technische veranderingen voorbehouden!**

## Estimado cliente:



Antes del primer uso de su aparato, lea este manual original, actúe de acuerdo a sus indicaciones y guárdelo para un uso posterior o para otro propietario posterior.

## Índice de contenidos

Indicaciones generales . . .	ES . . . 1
Indicaciones de seguridad .	ES . . . 1
Manejo . . . . .	ES . . . 2
Transporte . . . . .	ES . . . 3
Cuidados y mantenimiento.	ES . . . 4
Ayuda en caso de avería . .	ES . . . 5
Datos técnicos . . . . .	ES . . . 5

## Indicaciones generales

### Niveles de peligro

#### **⚠ Peligro**

Para un peligro inminente que acarrea lesiones de gravedad o la muerte.

#### **⚠ Advertencia**

Para una situación que puede ser peligrosa, que puede acarrear lesiones de gravedad o la muerte.

#### **Precaución**

Para una situación que puede ser peligrosa, que puede acarrear lesiones leves o daños materiales.

## Indicaciones de seguridad

#### **⚠ Peligro**

- *Aquellas personas que no entiendan este manual de instrucciones tienen prohibido operar el motor.*
- *Está prohibido usar el aparato en zonas en las que exista riesgo de explosiones.*
- *Para usar el motor en zonas con peligro de explosión (p. ej., gasolineras) son de obligado cumplimiento las normas de seguridad correspondientes.*
- *Si el funcionamiento del motor se produce en locales cerrados, es necesario que éstos cuenten con suficiente ventilación y buena salida de los gases de escape (peligro de intoxicación).*
- *Sólo se debe utilizar el combustible indicado en el manual de instrucciones. Si el combustible no es adecuado se corre peligro de explosión.*
- *No use el motor si se ha derramado combustible. Lleve el aparato a otro lugar para evitar que se formen chispas.*
- *No conserve ni derrame ni use combustible cerca del fuego o de aparatos como hornos, calderas, calentadores de agua, etc., que tengan una llama o que puedan causar chispas.*
- *No fumar ni utilizar fuego al repostar ni en la zona de almacenamiento del combustible.*
- *No llenar demasiado el depósito. En el racor de llenado no debe haber combustible.*
- *Sólo se puede llenar con combustible en un lugar bien ventilado y con el motor apagado. Gasolina es muy inflamable al fuego y explosiva en ciertas condiciones. Una vez acabado de repostar, asegúrese de que la tapa del depósito de combustible esté bien cerrada.*
- *Evitar el contacto repetido y largo entre el combustible y la piel, así como la inhalación de los vapores.*

- *Dejar enfriar el motor durante 2 minutos antes de llenar con combustible.*
- *Mantenga al menos una separación de 2 metros entre los objetos y materiales y el amortiguador de sonido.*
- *No ponga en funcionamiento el motor sin el amortiguador de sonido, e inspeccione este último con regularidad, así como limpiarlo y cambiarlo si se da el caso.*
- *No use el motor en terreno con árboles, arbustos o hierba, sin que se haya dotado al escape de un parachispas.*
- *No cambie los ajustes en las lengüetas de regulación, las varillas de regulación u otros componentes que pudieran causar un aumento en la cantidad de revoluciones del motor.*
- *¡Peligro de quemaduras! No toque el amortiguador de sonido, los cilindros o las costillas de ventilación estando calientes.*
- *No acerque ni los pies ni las manos a los componentes en movimiento o rotativos.*
- *No tocar el cable o la bujía de encendido con el motor en marcha.*

#### **⚠ Advertencia**

- *Excepto en trabajos de configuración, no permita que el motor funcione sobre el apoyo de aspiración sin el el filtro de aire o sin la cubierta.*
- *Si se producen daños o fugas en el sistema de combustible, no operar el motor. Examinar regularmente el sistema de combustible y cambiar las piezas dañadas.*
- *Las indicaciones de seguridad de este manual no pueden cubrir todos los tipos de condiciones de uso. Durante los trabajos de mantenimiento y la operación, se deben tomar suficientes medidas de seguridad.*

#### **Precaución**

- *Mantener las aletas del radiador y el cable de arranque limpias y sin hierba, para evitar que se produzca un fuego o se dañe el motor.*
- *Utilizar solamente piezas originales de la empresa Grow. Otras piezas pueden dañar y reducir la duración del motor.*
- *Utilizar sólo combustible nuevo. El combustible usado provoca residuos en el carburador y dificulta el funcionamiento del motor.*
- *No tirar del cable de arranque con el motor en marcha para evitar dañar el motor de arranque.*

## Manejo

### Descripción del aparato

#### **Ilustraciones, véase la página 2**

- 1 Tapa del depósito de combustible
- 2 Depósito de combustible
- 3 Interruptor de protección de motor
- 4 Cable de arranque
- 5 Filtro de aceite
- 6 Llave de combustible
- 7 estrangulador
- 8 Amortiguador del sonido
- 9 Tornillo de llenado de aceite con varilla de medición
- 10 Tornillo purgador de aceite

**Nota:** Dependiendo del tipo de motor, habrá piezas que no estarán en la posición representada en la ilustración, como el depósito de combustible, el interruptor de protección del motor y los amortiguadores.

## Antes de la puesta en marcha

### Precaución

Se suministra el motor sin aceite del motor. Antes de arrancar por primera vez, añada aceite del motor.

El funcionamiento con mucha o poca aceite puede provocar problemas graves en el motor.

#### Figura 1

- Comprobar el nivel de aceite.  
(más información en el capítulo Mantenimiento)

### Precaución

No operar el motor nunca sin el filtro de aire, ya que esto puede provocar un aumento del desgaste del motor.

#### Figura 2

- Comprobar si el filtro de aire está sucio o dañado.  
Limpiar el filtro de aire dependiendo del grado de suciedad.

#### Figura 3

- Añadir combustible.  
**Nota:** Introducir sólo gasolina para vehículos sin plomo. no sobrepasar el nivel de llenado máximo. Procurar que no caiga suciedad o agua en el depósito de combustible. No utilizar nunca gasolina rancia. No mezclar nunca combustible con aceite.  
(Respete el capítulo "Indicaciones de seguridad")
- Comprobar si el motor presenta fugas de aceite o combustible. Solucionar las fugas que haya.
- Verifique que todas las conexiones de rosca estén bien colocadas. Apretar las conexiones sueltas.
- Comprobar si está sucia la zona de los amortiguadores y el motor de arranque. Solucionar la suciedad que haya.

## Funcionamiento

#### Figura 4

- Abra el grifo de combustible

#### Figura 5

- Conectar el interruptor de protección de motor.

#### Figura 6

- Cerrar el estrangulador.  
**Nota:** No cerrar el estrangulador mientras el motor está caliente.

#### Figura 7

- Tirar un poco del cable de arranque hasta que note resistencia, después tirar con fuerza en la dirección de la flecha. Devolver lentamente el cable de arranque a su posición inicial.  
**Nota:** No dejar que el cable de arranque vuelva demasiado rápido a su posición inicial, el asa podría dañar el motor de arranque.

#### Figura 8

- Tan pronto como el motor haya entrado en calor y funcione de forma estable, abrir el estrangulador.

## Finalización del funcionamiento

#### Figura 9

- Desconectar el interruptor de protección de motor.

#### Figura 10

- Cerrar el grifo de combustible.

## Transporte

### ⚠ Advertencia

Los vapores de combustible o el combustible derramado se pueden inflamar. Mantener el motor horizontal durante el transporte, para evitar que se derrame combustible.

## Cuidados y mantenimiento

### ⚠ Advertencia

Deje enfriar el motor antes de efectuar los trabajos de cuidado y mantenimiento. Para evitar arrancar el motor accidentalmente, desenchufar e, conector de bujía.

Para evitar riesgos, es necesario que las reparaciones y el montaje de piezas de re-

puesto sean realizados únicamente por el servicio técnico autorizado.

→ Coloque el dispositivo sobre una superficie plana.

### Vista general de trabajos de mantenimiento

	Antes de cada servicio	tras 25 h/s	tras 50 h/s	tras 100 h/s
Verifique que todas las conexiones de rosca estén bien colocadas. Apretar las conexiones sueltas.	X			
Comprobar el nivel de aceite.	X			
Cambio de aceite		sólo una vez	X	
Comprobar si el motor presenta fugas de aceite o combustible. Solucionar las fugas que haya.	X			
Comprobar si el filtro de aire está sucio o dañado.	X			
Comprobar si está sucia la zona de los amortiguadores y el motor de arranque. Solucionar la suciedad que haya.	X			
Comprobar y limpiar la bujía.			X	
Eliminar los restos de quemado de la cámara de combustión.				sólo por personal de servicio al cliente
Comprobar y ajustar el juego de la válvula				sólo por personal de servicio al cliente
Cambiar las tuberías de combustible.		cada 3 años o (cuando sea necesario)		

## Comprobar el nivel de aceite

Figura 11

- Retirar el tornillo de llenado de aceite con varilla de medición y limpiar esta última.
- Introducir el tornillo de llenado de aceite con la varilla hasta el tope del orificio de llenado de aceite y extraerlo de nuevo. Leer el nivel de aceite.
- Introducir aceite para motores (SAE 10W 30) hasta el límite de llenado máximo.  
(Cantidad máxima = 0.3 l)
- Enrosque el tornillo de llenado de aceite.

## Cambio de aceite

Figura 12

- Retirar el tornillo de llenado de aceite con varilla de medición y limpiar esta última.
- Desatornillar el tornillo de salida de aceite y recoger el aceite usado.
- Girar y apretar el tornillo purgante de aceite.
- Introducir aceite para motores (SAE 10W 30) hasta el límite de llenado máximo.  
(Cantidad máxima = 0.3 l)
- Enrosque el tornillo de llenado de aceite.

## Ayuda en caso de avería

Fallo	Causa	Modo de subsanarla
No se produce un encendido.	El interruptor de protección de motor está apagado.	Conectar el interruptor de protección de motor.
	Bujía de encendido defectuosa o sucia.	Limpiar o cambiar la bujía de encendido.
Compresión reducida o no existente.	No se ha apretado correctamente la bujía de encendido.	Apretar la bujía de encendido.
Sin alimentación de combustible.	El grifo de combustible está cerrado.	Abra el grifo de combustible
	No hay gasolina en el depósito.	Rellenar el depósito con gasolina.

## Datos técnicos

Grow 154F		
Diámetro del cilindro	54	mm
Carrera de émbolo	38	mm
Cilindrada	87	cm <sup>3</sup>
Tipo de combustible	gasolina para vehículos sin plomo (90 ROZ)	
Tipo de aceite para motores	SAE 10 W30	
cantidad máxima de aceite para motor	0,3	l
bujía de encendido	NGK / Bp6HS Champion / L66Y	

**Reservado el derecho a realizar modificaciones técnicas.**



## Estimado cliente,



Leia o manual de manual original antes de utilizar o seu aparelho. Proceda conforme as indicações no manual e guarde o manual para uma consulta posterior ou para terceiros a quem possa vir a vender o aparelho.

## Índice

Instruções gerais . . . . .	PT . . . 1
Avisos de segurança . . . . .	PT . . . 1
Manuseamento . . . . .	PT . . . 2
Transporte . . . . .	PT . . . 3
Conservação e manutenção . . . . .	PT . . . 4
Ajuda em caso de avarias . . . . .	PT . . . 5
Dados técnicos . . . . .	PT . . . 5

## Instruções gerais

### Níveis do aparelho

#### Perigo

*Para um perigo eminente que pode conduzir a graves ferimentos ou à morte.*

#### Advertência

*Para uma possível situação perigosa que pode conduzir a graves ferimentos ou à morte.*

#### Atenção

*Para uma possível situação perigosa que pode conduzir a ferimentos leves ou danos materiais.*

## Avisos de segurança

#### Perigo

- *Pessoas que não entendam o manual de instruções não podem operar o motor.*
- *É proibido pôr o aparelho em funcionamento em áreas com perigo de explosão.*
- *Durante a utilização do motor em zonas de perigo (p. ex. bombas de gasolina) deverão ser observadas as respectivas normas de segurança.*
- *Na operação deste motor em ambientes fechados deve-se providenciar uma ventilação e evacuação adequadas dos gases de escape (perigo de intoxicação).*
- *Só pode utilizar os combustíveis especificados no manual de instruções. Existe perigo de explosão caso utilize combustíveis que não sejam adequados.*
- *Não utilizar o motor se tiver existido um derrame de combustível, deslocar o aparelho para outro local e evitar qualquer formação de faíscas.*
- *Não guardar, derramar, nem utilizar combustível nas proximidades de chamas livres ou aparelhos como fogões, caldeiras, esquentadores, etc., que possam uma chama piloto ou que possam produzir faíscas.*
- *Não fumar nem foguear durante o abastecimento ou no local de armazenamento do combustível.*
- *Não encher o depósito em demasia. No bocal de enchimento não pode existir nenhum combustível.*
- *O reabastecimento do combustível só pode ser efectuado num local bem ventilado e com o motor desligado. A gasolina é altamente inflamável e explosiva em determinadas condições. Após o abastecimento assegurar que a tampa do depósito do combustível está correctamente fechada.*

- *Evitar o contacto prolongado entre a pele e o combustível e evitar a inalação dos vapores.*
- *Deixar arrefecer o motor quente durante 2 minutos antes de reabastecer combustível.*
- *Manter afastados do silenciador objetos e materiais inflamáveis (mín. 2m).*
- *Não utilizar o motor sem silenciador e, regularmente, controlar, limpar e, se necessário, substituí-lo.*
- *Não utilizar o motor em campos de florestas, arbustos ou de pastagens sem que o escape esteja equipado com um captador de faíscas.*
- *Não executar quaisquer alterações em molas de regulação, nem em tirantes de reguladores ou outros componentes, que possam provocar um aumento das rotações do motor.*
- *Perigo de queimaduras! Não tocar em silenciadores, cilindros ou alhetas de refrigeração muito quentes. Perigo de queimaduras.*
- *Não pôr as mãos ou pés na proximidade de componentes móveis ou rotativos.*
- *Não tocar no cabo e na vela de ignição com o motor em funcionamento.*

#### **⚠ Advertência**

- *Excepto em trabalhos de afinação do motor, este não deve funcionar sem o filtro de ar nem sem a cobertura de protecção sobre o bocal de aspiração aplicados.*
- *Não operar o motor se forem detectados danos e fugas no sistema do combustível. Verificar regularmente o sistema de combustível e substituir componentes danificados.*
- *Os avisos de segurança destas instruções não podem prever nem cobrir todas as condições de aplicação. Tome sempre as medidas de segurança necessárias para todos os trabalhos de manutenção e de operação.*

#### **Atenção**

- *Manter as aletas de refrigeração e o cabo do motor de arranque livres de ervas e sujidades, de modo a evitar o risco de incêndio ou de danos.*
- *Utilizar apenas peças originais da firma Grow. Outras peças podem danificar o motor e reduzir a vida útil do aparelho.*
- *Utilizar apenas combustível novo. Combustível velho pode provocar depósitos no carburador e influenciar a potência do motor.*
- *Não puxar o cabo de arranque com o motor em funcionamento, de modo a evitar danos no motor de arranque.*

## Manuseamento

### Descrição da máquina

#### **Figuras veja página 2**

- 1 Tampa do depósito do combustível
- 2 Depósito de combustível
- 3 Interruptor do motor
- 4 Corda de arranque
- 5 Filtro de ar
- 6 Torneira de combustível
- 7 Afogador
- 8 Silenciador
- 9 Parafuso do enchimento do óleo com vareta indicadora do nível de óleo
- 10 Parafuso de descarga de óleo

**Aviso:** Dependendo do tipo de motor, nem todos os componentes como, por exemplo, depósito do combustível, interruptor do motor e silenciador se encontram na posição apresentada na figura.

## Antes de colocar em funcionamento

### Atenção

*O motor é fornecido sem óleo no motor. Adicionar óleo de motor antes de ligar o aparelho.*

*O funcionamento com óleo insuficiente ou com demasiado óleo pode causar graves danos no motor.*

#### Figura 1

- Controlar o nível do óleo.  
(Para mais informações consulte o capítulo da manutenção)

### Atenção

*Nunca operar o motor sem filtro do ar, visto que pode conduzir ao desgaste acentuado do motor.*

#### Figura 2

- Controlar o filtro do ar quanto a sujidade e danos.  
Limpar o filtro do ar de acordo com o grau de sujidade.

#### Figura 3

- Encher combustível.  
**Aviso:** Utilizar apenas gasolina sem chumbo. Não exceder o nível máximo de enchimento. Ter em atenção que não entre água nem sujidade no depósito do combustível. Nunca utilizar gasolina velha. Nunca misturar o combustível com óleo.  
(Ter atenção ao capítulo dos avisos de segurança!)

- Controlar o motor quanto a fugas de óleo e de combustível. Eliminar fugas existentes.
- Verificar a fixação correcta de todas as uniões roscadas. Apertar todas as ligações soltas.
- Controlar a área em redor do silenciador e do motor de arranque quanto a sujidade. Eliminar eventual sujidade.

## Funcionamento

#### Figura 4

- Abrir a torneira de combustível

#### Figura 5

- Ligar o interruptor do motor.

#### Figura 6

- Fechar o afogador (choke).  
**Aviso:** Não fechar o afogador se o motor estiver quente.

#### Figura 7

- Puxar levemente o cabo do motor de arranque, até atingir uma resistência, e depois puxar fortemente no sentido da seta. Reconduzir o cabo do motor de arranque lentamente.  
**Aviso:** Não permitir a recolha rápida do cabo do motor de arranque, de modo a evitar danos na pega.

#### Figura 8

- Assim que o motor tiver aquecido e trabalhar de forma estável, deve abrir o afogador.

## Desligar o aparelho

#### Figura 9

- Desligar o interruptor do motor.

#### Figura 10

- Fechar a torneira de combustível.

## Transporte

### ⚠ Advertência

*Vapores de combustível ou combustível vertido podem inflamar-se. Manter o motor, durante o transporte, na horizontal e de modo a evitar que o combustível seja vertido.*

## Conservação e manutenção

### ⚠ **Advertência**

Deixar o motor arrefecer antes de iniciar os trabalhos de conservação e de manutenção. Retirar o conector da vela de ignição, de modo a evitar uma activação inadvertida.

De modo a evitar riscos, as reparações e a montagem de peças sobressalentes só podem ser efectuadas pelo serviço de assistência autorizado.

→ Estacionar o aparelho sobre uma superfície plana.

### Vista geral de manutenção

	Antes de cada serviço	Após 25h	Após 50h	Após 100h
Verificar a fixação correcta de todas as uniões rosca-das. Apertar todas as ligações soltas.	X			
Controlar o nível do óleo.	X			
Mudança do óleo		Apenas uma vez	X	
Controlar o motor quanto a fugas de óleo e de combustível. Eliminar fugas existentes.	X			
Controlar o filtro do ar quanto a sujidade e danos.	X			
Controlar a área em redor do silenciador e do motor de arranque quanto a sujidade. Eliminar eventual sujidade.	X			
Verificar e limpar a vela de ignição.			X	
Remover resíduos de combustão na câmara de combustão.				Apenas pelo serviço de assistência técnica
Controlar e ajustar a folga da válvula.				Apenas pelo serviço de assistência técnica
Substituir os tubos do combustível.		De 3 em 3 anos (ou sempre que necessário)		

## Controlar o nível do óleo

Figura 11

- Remover o parafuso de enchimento do óleo com a vareta do óleo e limpar a vareta do óleo.
- Inserir o parafuso de enchimento do óleo, com a vareta do óleo até ao batedente da abertura de inserção do óleo, e voltar a retirar. Consultar o nível do óleo
- Inserir óleo motor (SAE 10W 30) até ao limite de enchimento.  
(Nível de enchimento máximo = 0,3 l)
- Enroscar o parafuso de enchimento do óleo.

## Mudança do óleo

Figura 12

- Remover o parafuso de enchimento do óleo com a vareta do óleo e limpar a vareta do óleo.
- Desaparafusar o parafuso de descarga do óleo e recolher o óleo.
- Colocar o parafuso de descarga do óleo e apertar firmemente.
- Inserir óleo motor (SAE 10W 30) até ao limite de enchimento.  
(Nível de enchimento máximo = 0,3 l)
- Enroscar o parafuso de enchimento do óleo.

## Ajuda em caso de avarias

Erro	Causa	Eliminação da avaria
Não ocorre nenhuma ignição.	O interruptor do motor está desligado.	Ligar o interruptor do motor.
	Vela de ignição suja ou com defeito.	Limpar a vela de ignição ou substituí-la.
Baixa ou nenhuma compressão.	Vela de ignição mal apertada.	Apertar a vela de ignição.
Nenhuma alimentação do combustível.	A válvula do combustível está fechada.	Abriu a torneira de combustível
	Nenhuma gasolina no depósito.	Reacionar gasolina.

## Dados técnicos

### Grow 154F

Diâmetro do cilindro	54	mm
Curso de avanço do pistão	38	mm
Cilindrada	87	cm <sup>3</sup>
Tipo de combustível	Gasolina sem chumbo (90 ROZ)	
Tipo do óleo motor	SAE 10 W30	
Nível máximo de enchimento do óleo motor	0,3	l
Vela de ignição	NGK / Bp6HS Champion / L66Y	

**Reservados os direitos a alterações técnicas!**

## Kære kunde



Læs original brugsanvisning inden første brug, følg anvisningerne og opbevar vejledningen til senere efterlæsning eller til den næste ejer.

## Indholdsfortegnelse

Generelle henvisninger . . .	DA . . . 1
Sikkerhedsanvisninger . . . .	DA . . . 1
Betjening . . . . .	DA . . . 2
Transport . . . . .	DA . . . 3
Pleje og vedligeholdelse . .	DA . . . 4
Hjælp ved fejl . . . . .	DA . . . 5
Tekniske data . . . . .	DA . . . 5

## Generelle henvisninger

### Faregrader

#### **Risiko**

En umiddelbar truende fare, som kan føre til alvorlige personskader eller død.

#### **Advarsel**

En muligvis farlig situation, som kan føre til alvorlige personskader eller til død.

#### **Forsigtig**

En muligvis farlig situation, som kan føre til personskader eller til materialeskader.

## Sikkerhedsanvisninger

### **Risiko**

- *Personer, som ikke har forstået denne driftsvejledning, må ikke køre denne motor.*
- *Det er forbudt at bruge højtryksrensere i områder, hvor der er eksplosionsfare.*
- *Overhold de gældende sikkerhedsforskrifter ved kørsel af motoren i fareområder (f.eks. tankstationer).*
- *Ved kørsel af motoren i rum, skal der sørges for en tilstrækkelig ventilation og udluftning af forbrændingsgas (forgiftningsfare).*
- *Der må kun bruges den brændselsstof som er angivet i betjeningsvejledningen. Ved uegnet brændselsstof består eksplosionsfare.*
- *Motoren må ikke køres hvis benzin blev spildt. Bring motoren til et andet sted for at undgå enhver form for gnistdannelse.*
- *Benzin må ikke opbevares, spildes eller bruges i nærhed af ild eller apparater som ovne, varmekedler, vandvarmer osv., som har en spildes, eller bruges som danner et tændingsblus eller gnist.*
- *Der må ikke ryges eller bruges åben ild hvis der tankes og i brændstoffets opbevaringsområde.*
- *Tanken må ikke overfyldes. Der må ikke være brændstof i påfyldningsstudsens.*
- *Brændstof må kun påfyldes i et godt ventileret rum og hvis motoren er slået fra. Benzin er meget brandfarligt og under visse omstændigheder eksplosiv. Efter afslutningen af tankningen skal der sørges for, at dækslet på brændstofftanken låses tæt.*
- *Undgå en længere kontakt af huden med brændstof, som også indåndingen af dampe.*
- *En varm motor skal køles ned for 2 minutter inden der påfyldes brændstof.*
- *Genstande og materialer som er let brændbar skal holdes fjernt fra støddæmperen (mindst 2 m).*

#### Se figurerne på side 2

- 1 Dæksel "Brændstoftank"
- 2 Benzintank
- 3 Motorafbryder
- 4 Startreb
- 5 Luffilter
- 6 Brændstofhane
- 7 Choker
- 8 Lyddæmper
- 9 Olie-påfyldningsskruer med oliemåler
- 10 Olie-bortledningsskruer

**Bemærk:** Afhængigt af motor-typen, sidder nogle komponenter som f.eks. brændstoftank, motorafbryder og lyddæmper ikke på den samme position, som vist i figuren.

- Motoren må ikke drives uden støddæmper og støddæmperen skal kontrolleres regelmæssigt, renses og evt. udskiftes.
- Motoren må ikke bruges i skove eller arealer der er overgroet med buske eller græs uden at udstødningsrøret er forsynet med en gnistfanger.
- Der må ikke gennemføres justeringer på reguleringsfjedre, reguleringsstænger eller andre dele som kan forårsage en forhøjelse af motorens omdrejningstal.
- Forbrændingsfare! Rør ikke ved varme støddæmper, cylinder eller køleribben.
- Hold hænder og fødder fjernt fra dele som bevæger sig eller roterer.
- Berør ikke tændkablet eller tændrøret ved kørende motor.

#### ⚠ Advarsel

- Med undtagelse af indstillingsarbejder, må motoren ikke køre med fjernet luffilter og uden dæksel over indsugningsstudsens.
- Ved beskadigelser og lækager på brændstofsyste­met må motoren ikke køres. Kontroller brændstofsyste­met regelmæssigt og udskift beskadigede komponenter.
- Sikkerhedsanvisninger i denne vejledning kan ikke dække alle anvendelsesbetingelser. Sørg principielt for tilstrækkelige sikkerhedsforanstaltninger ved vedligeholdelsesarbejder og under driften.

#### Forsigtig

- Køleribben og startkablet skal altid være fri for græs og andre tilsmudsninger for at undgå fare for brand eller skader på motoren.
- Brug kun originaldele fra firma Grow. Andre dele kan beskadige motoren og forkorte livstiden.
- Brug kun nyt brændstof. Gammelt brændstof kan føre til aflejringer i karburatoren og påvirke motorens funktion.
- Træk startkablet ikke ved kørende motor for at undgå skader på starteren.

## Inden idrifttagning

### **Forsigtig**

Motoren kommer uden påfyldning af motorolie. Inden første start skal der påfyldes olie.

Kørsel med for ringe eller for store oliemængder kan resultere i alvorlige motorskader.

#### Figur 1

- Kontroller oliestanden (for nærmere informationer, se kapitel "Vedligeholdelse")

### **Forsigtig**

Motoren må aldrig køres uden luftfilter, det kan føre til fremskyndet slid af motoren.

#### Figur 2

- Kontroller luftfilteret for tilsmudsninger og beskadigelser.  
Rens luftfilteret afhængigt af tilsmudsningensgraden.

#### Figur 3

- Påfyld brændstof.  
**Bemærk:** Påfyld kun blyfrit benzin. Det maksimale påfyldningsniveau må ikke overskrides. Hold øje med at der hverken kommer snavs eller vand ind i brændstoftanken. Brug altid gammelt benzin. Brændstof må aldrig blandes med olie.  
(tag højde for kapitel "Sikkerhedsanvisninger"!)

- Kontroller motoren for olie- eller brændstoftækager. Fjern eksisterende lækager.
- Kontroller, om alle skrueforbindelser er fast. Tilspænd løse forbindelser.
- Kontroller området omkring lyddæmper og starter for tilsmudsninger. Fjern eksisterende tilsmudsninger.

## Drift

#### Figur 4

- Åbn brændstofhanen

#### Figur 5

- Tænd motorafbryderen.

#### Figur 6

- Luk chokeren.  
**Bemærk:** Chokeren må ikke lukkes, hvis motoren er varm.

#### Figur 7

- Træk let i startkablet indtil der opnås en modstand, træk så kraftigt i pilens retning. Før starterkablet forsigtigt tilbage.  
**Bemærk:** Starterkablet må ikke "springe" tilbage, håndtaget kan forårsage skader på starteren.

#### Figur 8

- Så snart motoren er varm og kører stabilt, åbnes chokeren.

## Efter brug

#### Figur 9

- Sluk motorafbryderen.

#### Figur 10

- Luk brændstofhanen.

## Transport

### **△ Advarsel**

*Brændstofdampe eller spildt brændstof er let antændelige. Hold motoren vandret under transporten for at undgå spild af brændstof.*



## Pleje og vedligeholdelse

### ⚠ **Advarsel**

*Inden service- og vedligeholdelsesarbejder startes, skal motoren køle ned. Træk tændingsnøglen fra for at undgå en utilsigtet tænding af motoren.*

For at undgå truende farer, må reparationer og udskiftning af reservedele på maskinen kun gennemføres af en godkendt kundeservice.

➔ Stil fejmaskinen på et plant underlag.

### Serviceoversigt

	Før brug	efter 25h	efter 50h	efter 100h
Kontroller, om alle skrueforbindelser er fast. Tilspænd løse forbindelser.	X			
Kontroller oliestanden	X			
Olieskift		kun en gang	X	
Kontroller motoren for olie- eller brændstoftækager. Fjern eksisterende tækager.	X			
Kontroller luftfilteret for tilsmudsninger og beskadigelser.	X			
Kontroller området omkring lyddæmper og starter for tilsmudsninger. Fjern eksisterende tilsmudsninger.	X			
Kontroller og rens tænderet.			X	
Fjern rester i forbrændingskammeret.				kun af kundeservice
Kontrollere og justere ventilens spillerum.				kun af kundeservice
Udskifte brændstofledninger.		hver 3 år (eller om nødvendigt)		

## Kontroller oliestanden

### Figur 11

- Fjern påfyldningsskruen med oliemåleren og rens oliemåleren med en klud.
- Sæt påfyldningsskruen med oliemåleren ind til anslaget i påfyldningsåbningen og træk den ud igen. Aflæs oliens påfyldningsstand.
- Påfyld motorolie (SAE 10W30) op til den max. påfyldningsgrænse. (max. påfyldningsmængde = 0,3 l)
- Skru oliepåfyldningsskruen på.

## Olieskift

### Figur 12

- Fjern påfyldningsskruen med oliemåleren og rens oliemåleren med en klud.
- Udtømningsproppen drejes ud og spildolie samles op.
- Skru udtømningsproppen på på og træk den fast.
- Påfyld motorolie (SAE 10W30) op til den max. påfyldningsgrænse. (max. påfyldningsmængde = 0,3 l)
- Skru oliepåfyldningsskruen på.

## Hjælp ved fejl

Fejl	Årsag	Afhjælpning
Ingen tænding.	Motorafbryderen er slukket.	Tænd motorafbryderen.
	Tændrør defekt eller tilsmudset.	Rengør eller udskift tændrør.
For ringe eller ingen kompression.	Tændrøret er ikke korrekt tilspændt.	Tilspænd tændrøret.
Ingen brændstoftilførsel.	Brændstofhanen er lukket.	Åbn brændstofhanen
	Ingen benzin i tanken.	Påfyld benzin.

## Tekniske data

Grow 154F		
Cylinder diameter	54	mm
Opslag	38	mm
Kubikindhold	87	cm <sup>3</sup>
Brændstoftype	blyfri benzin (90 ROZ)	
Motorolie - type	SAE 10 W30	
max. påfyldningsmængde motorolie	0,3	l
Tændrør	NGK / Bp6HS Champion / L66Y	

**Forbehold for tekniske ændringer!**

## Kjære kunde,



Før første gangs bruk av apparatet, les denne originale bruksanvisningen, følg den og oppbevar den for senere bruk eller for overlevering til neste eier.

## Innholdsfortegnelse

Generelle merknader . . . . .	NO . . . 1
Sikkerhetsanvisninger . . . . .	NO . . . 1
Betjening . . . . .	NO . . . 2
Transport . . . . .	NO . . . 3
Pleie og vedlikehold . . . . .	NO . . . 4
Feilretting . . . . .	NO . . . 5
Tekniske data . . . . .	NO . . . 5

## Generelle merknader

### Risikotrinn

#### **Fare**

For en umiddelbar truende fare som kan føre til store personskader eller til død.

#### **Advarsel**

For en mulig farlig situasjon som kan føre til store personskader eller til død.

#### **Forsiktig!**

For en mulig farlig situasjon som kan føre til mindre personskader eller til materielle skader.

## Sikkerhetsanvisninger

#### **Fare**

- *Personer som ikke forstår denne bruksanvisningen skal ikke bruke motoren.*
- *Bruk i eksplosjonsfarlige områder er forbudt.*
- *Ved bruk av motoren i risikoområder (f.eks. bensinstasjoner) må gjeldende sikkerhetsforskrifter følges.*
- *Ved drift av motoren innendørs må det sikres tilstrekkelig ventilasjon og avledning av eksosgasser (fare for forgiftning).*
- *Det skal kun brukes drivstoff som angitt i bruksanvisningen. Det er eksplosjonsfare dersom det brukes uegnet drivstoff.*
- *Motoren må ikke settes i gang der det er sølt drivstoff. Flytt apparatet til et annet sted og unngå gnistdannelser.*
- *Drivstoff må ikke oppbevares, søles eller brukes i nærheten av åpen ild eller ovner, varmekjeler, varmtvannsvarmere etc., som har åpen flamme eller som kan danne gnister.*
- *Ved tanking og i området der drivstoff oppbevares skal det ikke røkes eller brukes åpen ild.*
- *Ikke overfyll tanken. Det skal ikke være drivstoff i påfyllingsstussen.*
- *Etterfylling av drivstoff skal kun gjøres i et godt ventilert rom med motoren slått av. Bensin er svært brannfarlig og under visse forhold eksplosiv. Etter avsluttet tanking, forsikre deg om at lokket på drivstofftanken er godt lukket.*
- *Unngå gjentatt eller lengre tids kontakt mellom drivstoff og hud, såvel som innånding av dampen.*
- *Varm motore skal få kjøle seg i 2 minutter før det fylles drivstoff.*
- *Lettantennelige gjenstander og materialer må holdes på god avstand fra maskinens eksosanlegg (minst 2 m).*
- *Motoren må ikke brukes uten eksosanlegg, og dette må regelmessig kontrolleres, rengjøres og ved behov skiftes.*

## Betjening

### Beskrivelse av apparatet

#### Se side 2 for illustrasjoner

- 1 Lokk drivstofftank.
- 2 Drivstofftank
- 3 Motorbryter
- 4 Startsnor
- 5 Luftfilter
- 6 Drivstoffkran
- 7 Choke
- 8 Lyddemper
- 9 Oljepåfyllingsskrue med peilepinne
- 10 Oljeavtappingsskrue

**Merk:** Avhengig av motortypen er det visse deler, som for eksempel drivstofftak, motorbryter og lyddemper, som ikke er plassert på samme sted som vist i illustrasjonen.

- Motoren må ikke tas i bruk i skog, buskas eller gressbevokste områder, uten at eksosanlegget er utstyrt med gnistfanger.
- Det må ikke foretas justeringer på reguleringsfjærer, reguleringsstag eller andre komponenter, som kan bevirke et høyere motorturtall.
- Fare for brannskader! Kom aldri i berøring med eksosanlegg, sylinder eller kjøleribber.
- Stikk aldri hender og føtter inn mellom bevegelige deler.
- Ikke berør tennplugg eller tenningskabel med motoren i gang.

#### ⚠ Advarsel

- Unntatt ved justeringsarbeider, må motoren ikke startes med demontert luftfilter eller uten deksel over innsugingsstussen.
- Ved skader og lekkasjer på drivstoffsystemet, ikke bruk motoren. Kontroller drivstoffsystemet regelmessig, skift ut skadede deler.
- Sikkerhetsanvisningene i denne bruksanvisningen kan ikke dekke alle bruksforhold. Ved vedlikehold og ved drift, sørg i utgangspunktet for tilstrekkelige sikkerhetstiltak.

#### Forsiktig!

- Kjøleribber og startsnor skal holdes fri for gress og annen smuss for å unngå fare for brann eller skader på motoren.
- Bruk kun originale deler fra Fa. Grow. Andre deler kan skade motoren og for korte levetiden.
- Bruk kun nytt drivstoff. Gammelt drivstoff kan føre til avlagringer i forgasseren og begrense motoreffekten.
- Ikke trekk i startsnoren med motoren i gang for å unngå skader på starteren.

## Før igangsetting

### **Forsiktig!**

*Motoren leveres uten motorolje påfylt. Før første start må du fylle motorolje.*

*Drift med for liten eller for stor oljemengde kan føre til store skader på motoren.*

#### Figur 1

- Kontroller oljenivå.  
(mer informasjon, se kapittelet Vedlikehold)

### **Forsiktig!**

*Motoren må aldri brukes uten motorfilter, da dette fører til rask slitasje av motoren.*

#### Figur 2

- Luftfilter kontrolleres for smuss og skader.  
Rengjør luftfilter, avhengig av tilsmussingsgrad.

#### Figur 3

- Fyll drivstoff.  
**Merk:** Bruk kun blyfritt drivstoff. Maksimale fyllingsnivå må ikke overskrides. Pass da på at hevrken smuss eller vann kommer ned i drivstofftanken. Bruk aldri ødelagt bensin. Bland aldri drivstoff med olje.  
(Følg kapittelset Sikkerhetsanvisninger!)

- Motor kontrolleres for olje- eller drivstofflekkasje. Rett eventuelle lekkasjer.
- Kontroller at alle skrueforbindelser sitter ordentlig fast. Trekk til løse forbindelser.
- Kontroller området rundt lyddemperen og starteren for tilsmussing. Fjern eventuelt smuss.

## Drift

#### Figur 4

- Åpne drivstoffkranen

#### Figur 5

- Slå på motorbryter.

#### Figur 6

- Choke lukkes.  
**Merk:** Choke skal ikke lukkes når motoren er varm.

#### Figur 7

- Trekk lett i bstartsnoren til du merker motstand, trekk deretter kraftig i pilretningen. Før startsnoren langsomt tilbake.  
**Merk:** Ikke la startsnoren gå raskt tilbake, da kan håndtaket føre til skader på starteren.

#### Figur 8

- Så snart motoren er varm og går stabilt, lukk choken.

## Etter bruk

#### Figur 9

- Slå av motorbryter.

#### Figur 10

- Lukke drivstoffkranen.

## Transport

### **⚠ Advarsel**

*Drivstoffdamp eller drivstoff-søl kan antennes. Hold motoren vannrett ved transport for å unngå søl av drivstoff.*

## Pleie og vedlikehold

### ⚠ Advarsel

La motoren kjøle seg før du starter noe vedlikehold eller stell av motoren. For å unngå utilsiktet oppstart av motoren, trekk ut tenningsnøkkelen.

For å unngå farer skal reparasjon og skifte av reservedeler på maskinen kun utføres av autorisert kundeservice.

→ Sett høytrykksvaskeren på et jevnt underlag.

### Vedlikeholdsoversikt

	Før hver igangsetting	etter 25 timer	etter 50 timer	etter 100 timer
Kontroller at alle skrueforbindelser sitter ordentlig fast. Trekk til løse forbindelser.	X			
Kontroller oljenivå.	X			
Oljeskift		kun en gang	X	
Motor kontrolleres for olje- eller drivstofflekkasje. Rett eventuelle lekkasjer.	X			
Luffilter kontrolleres for smuss og skader.	X			
Kontroller området rundt lyddemperen og starteren for tilsmussing. Fjern eventuelt smuss.	X			
Skru ut tennpluggen og rengjør den.			X	
Fjern brennrester i brennrommet.				kun ved kundeservice
Kontroller ventilspill og still inn.				kun ved kundeservice
Skift drivstoffledninger.		hvert 3. år (eller ved behov)		

## Kontroller oljenivå

### Figur 11

- Oljepåfyllingsskrue med peilepinne tas av, tørk av peilepinnen.
- Sett inn oljepåfyllingsskrue med peilepinne til anslag i oljepåfyllingsåpningen, og trekk den ut igjen. Les av oljenivå.
- Motorolje (SAE 10W30) fylles til maksimalt fyllingsnivå.  
(Maksimalt fyllingsvolum = 0,3 l)
- Skru på oljepåfyllingsskrue.

## Oljeskift

### Figur 12

- Oljepåfyllingsskrue med peilepinne tas av, tørk av peilepinnen.
- Skru ut oljeavtappingsskruen og samle opp oljen.
- Skru på plass oljetappeskruen igjen og trekk den fast til.
- Motorolje (SAE 10W30) fylles til maksimalt fyllingsnivå.  
(Maksimalt fyllingsvolum = 0,3 l)
- Skru på oljepåfyllingsskrue.

## Feilretting

Feil	Årsak	Retting
Ingen tenning.	Motorbryter er slått av.	Slå på motorbryter.
	Tennplugg defekt eller skitten.	Rengjør eller skift tennplugg.
For lav eller ingen kompresjon.	Tennplugg er ikke riktig skrudd til.	Trekk til tennplugg.
Ingen drivstofftilførsel.	Drivstoffkran er lukket.	Åpne drivstoffkranen
	Ikke bensin i tanken.	Etterfyll bensin.

## Tekniske data

Grow 154F		
Sylinderdiameter	54	mm
Stempelslaglengde	38	mm
Slagvolum	87	cm <sup>3</sup>
Drivstofftype	blyfri bilbensin (90 oktan)	
Motorolje - type	SAE 10 W30	
maksimal fyllingsvolum motorolje	0,3	l
Tennplugg	NGK / Bp6HS Champion / L66Y	

**Det tas forbehold om tekniske endringer!**

## Bäste kund,



Läs bruksanvisning i original innan aggregatet används första gången, följ anvisningarna och spara drifts-anvisningen för framtida behov, eller för nästa ägare.

## Innehållsförteckning

Allmänna anvisningar . . . . .	SV . . . 1
Säkerhetsanvisningar . . . . .	SV . . . 1
Handhavande . . . . .	SV . . . 2
Transport . . . . .	SV . . . 3
Skötsel och underhåll . . . . .	SV . . . 4
Åtgärder vid störningar . . . . .	SV . . . 5
Tekniska data . . . . .	SV . . . 5

## Allmänna anvisningar

### Riskenivåer

#### Fara

För en omedelbart överhängande fara som kan leda till svåra skador eller döden.

#### Varning

För en möjlig farlig situation som kan leda till svåra skador eller döden.

#### Varning

För en möjlig farlig situation som kan leda till lätta skador eller materiella skador.

## Säkerhetsanvisningar

#### Fara

- Personer som inte har förstått bruksanvisningen får inte använda motorn.
- Användning av aggregatet i utrymmen med explosionsrisk är förbjuden.
- Vid användning av motorn i riskområden (t.ex. bensinmackar) ska motsvarande säkerhetsföreskrifter beaktas.
- När aggregatet används inomhus måste tillräcklig ventilation samt avledning av avgaser finnas (risk för förgiftning).
- Endast det drivmedel som anges i bruksanvisningen får användas. Med olämpligt bränsle föreligger explosionsrisk.
- Använd inte motorn när drivmedel spillts ut utan flytta aggregatet till annan plats och undvik all gnistbildning.
- Förvara, spill eller använd inte drivmedel i närheten av öppen eld eller nära produkter som ugnar, värmepannor, varmvattenberedare o.s.v. vilka har tändlåga, eller kan skapa gnistor
- Det är förbjudet att röka eller medföra öppen låga vid tankning och inom området där drivmedlet förvaras.
- Fyll inte över tanken. Det får inte finnas något drivmedel i påfyllningshalsen.
- Påfyllning av drivmedel får endast utföras i ett väl ventilerat utrymme och med avstängd motor. Bensin är mycket brandfarligt och är under vissa förutsättningar explosiv. Se till att drivmedelstankens lock är ordentligt tillslutet efter avslutad tankning.
- Undvik längre kontakt mellan drivmedel och hud och undvik att andas in bensinångor.
- Låt en varm motor kylas av under två minuter innan nytt bränsle fylls på.
- Håll lättantändliga föremål och material borta från ljuddämparen (minst 2 m).
- Låt inte motorn arbeta utan ljuddämpare samt kontrollera och rengör denna regelbundet, byt ut vid behov.



### Beskrivning av aggregatet

#### Figurer, se sida 2

- 1 Lock bränsletank
- 2 Drivmedeltank
- 3 Motorbrytare
- 4 Startlina
- 5 Lufffilter
- 6 Bensinkran
- 7 Choke
- 8 Ljuddämpare
- 9 Skruv för påfyllning av olja med oljesticka
- 10 Skruv för oljeutsläpp

**Anmärkning:**Beroende av motortyp befinner sig vissa delar, som till exempel bränsletank, motorbrytare och ljuddämpare, ej på den på bilden visade positionen.

- *Låt inte motorn arbeta i områden med skog, buskar eller gräs om inte avgasutsläppet är utrustat med gnistsamlare.*
- *Genomför inga justeringar av styrfjädrar, styrstänger eller andra delar som kan resultera i att motorns varvtal ökar.*
- *Risk för brännskador! Vidrör inte heta ljuddämpare, cylindrar eller kylelement.*
- *Placera inte händer och fötter i närheten av flyttade eller roterande delar.*
- *Berör ej tändkabel eller tändstift när motorn är igång.*

#### **⚠ Varning**

- *Motorn får, förutom vid inställningsarbeten, inte arbeta med borttaget lufffilter eller utan skydd över suganslutningen.*
- *Använd ej motorn om den uppvisar skador eller om det finns läckor i bränslesystemet. Kontrollera bränslesystemet regelbundet och byt ut skadade delar.*
- *Säkerhetsanvisningarna i denna anvisning kan ej omfatta alla förutsättningar för användning. Sörj alltid för tillräckliga säkerhetsåtgärder vid underhållsarbeten och drift.*

#### **Varning**

- *Håll kylelement och startlina fri från gräs och annan smuts för att undvika risk för brand eller skador på motorn.*
- *Använd endast originaldelar från fiman Grow. Andra delar kan skada motorn och förkorta dess livslängd.*
- *Använd endast nytt bränsle. Gammalt bränsle kan leda till avlagringar i förgasaren och påverka motoreffekten negativt.*
- *Dra inte i startlinan när motorn är igång för att undvika skador på startaren.*

## Före idrifttagandet

### Varning

*Motorn levereras utan påfylld motorolja. Fyll på motorolja innan maskinen startas första gången.*

*Användning med för lite eller för mycket olja kan leda till allvarliga skador på motorn.*

Bild 1

- Kontrollera oljenivån (för mer information se Kapitel Underhåll)

### Varning

*Använd aldrig motorn utan luftfilter eftersom detta leder till ökad förorening av motorn.*

Bild 2

- Kontrollera om luftfiltret är smutsigt eller skadat. Rengör luftfiltret beroende på hur smutsigt det är.

Bild 3

- Fyll på bränsle.

**Anmärkning:**Fyll endast på blyfri bensin för motorfordon. Överskrid inte maximal fyllnadsnivå. Se till att vare sig smuts eller vatten kommer in i bränsletanken. Använd aldrig avslagen bensin. Blanda aldrig bränslet med olja. (Beakta kapitel Säkerhetsanvisningar!)

- Kontrollera att motorn inte läcker olja eller bränsle. Åtgärda de läckage som ev. finns.
- Kontrollera att skruvförbindelser är ordentligt årskruvade. Dra åt lösa skruvar.
- Kontrollera om området omkring ljuddämpare och startare är nedsmutsat. Avlägsna den smuts som finns.

## Drift

Bild 4

- Öppna bensinkranen

Bild 5

- Slå på motorbrytaren.

Bild 6

- Stäng choken.  
**Anmärkning:**Stäng inte chocken när motorn är varm.

Bild 7

- Dra lätt i startlinan till ett motstånd känns, dra då kraftigt i pilens riktning. För tillbaka startlinan sakta.  
**Anmärkning:**Låt inte startlinan slå tillbaka eftersom handtaget kan orsaka skador på startmotorn.

Bild 8

- Öppna choken så snart motorn är varm och går stabilt.

## Avsluta driften

Bild 9

- Slå av motorbrytaren.

Bild 10

- Stäng bensinkranen

## Transport

### ⚠ Varning

*Drivmedelsångor eller utspillt drivmedel kan självantända. Se till att motorn står vägrätt vid transport för att undvika att drivmedel spills ut.*

## Skötsel och underhåll

### ⚠ **Varning**

Låt motorn kylas av innan all typ av skötsel eller underhållsarbeten påbörjas. För att förhindra att motorn startas av misstag, dra ur kontakten till tändstift.

För att undvika risker får reparationer och reservdelsmontering endast utföras av auktoriserad kundservice.

→ Ställ maskinen på ett jämnt underlag.

### Underhållsschema

	Före all drift	efter 25 t	efter 50 t	efter 100 t
Kontrollera att skruvförbindelser är ordentligt årskruvade. Dra åt lösa skruvar.	X			
Kontrollera oljenivån	X			
Oljebyte		endast en gång	X	
Kontrollera att motorn inte läcker olja eller bränsle. Åtgärda de läckage som ev. finns.	X			
Kontrollera om luftfiltret är smutsigt eller skadat.	X			
Kontrollera om området omkring ljuddämpare och startare är nedsmutsat. Avlägsna den smuts som finns.	X			
Kontrollera och rengör tändstift.			X	
Avlägsna förbränningsrester i förbränningskammaren.				endast av kundtjänst
Kontrollera och ställ in ventilspel.				endast av kundtjänst
Byta ut bränsleledningar.		vart tredje år (eller vid behov)		

## Kontrollera oljenivån

### Bild 11

- Ta bort skruv för påfyllning av olja med oljesticka och torka av oljestickan.
- Stick in skruven för påfyllning av olja med oljesticka till anslaget och dra ut den igen. Kontrollera oljenivån.
- Fyll på motorolja (SAE 10W30) upp till maximal fyllnivå.  
(Maximal fyllnadsmängd = 0,3 l)
- Skruva in skruven för påfyllning av olja.

## Oljebyte

### Bild 12

- Ta bort skruv för påfyllning av olja med oljesticka och torka av oljestickan.
- Vrid ur oljetappningsskruven och samla upp oljan.
- Vrid i oljetappningsskruv och drag fast.
- Fyll på motorolja (SAE 10W30) upp till maximal fyllnivå.  
(Maximal fyllnadsmängd = 0,3 l)
- Skruva in skruven för påfyllning av olja.

## Åtgärder vid störningar

Fel	Orsak	Åtgärd
Ingen tändning sker.	Motorbrytaren är fränkopplad.	Slå på motorbrytaren.
	Tändstift defekt eller smutsigt.	Rengör tändstift eller byt ut det.
För liten eller ingen kompression.	Tändstiftet är inte ordentligt åtdraget.	Dra åt tändstiftet.
Ingen bränsletillförsel.	Bränslekranen är stängd.	Öppna bensinkranen
	Ingen bensin i tanken.	Fyll på bensin.

## Tekniska data

Grow 154F		
Cylinderdiameter	54	mm
Kolvslag	38	mm
Slagvolym	87	cm <sup>3</sup>
Bränsletyp	blyfri bensin för motorfordon (90 ROZ)	
Motorolja - Typ	SAE 10 W30	
maximal fyllnadsmängd motorolja	0,3	l
Tändstift	NGK / Bp6HS Champion / L66Y	

**Med reservation för tekniska ändringar!**

## Arvoisa asiakas,



Lue käyttöohje ennen laitteesi käyttämistä, säilytä käyttöohje myöhempiä käyttöä tai mahdollista myöhempää omistajaa varten.

## Sisällysluettelo

Yleisiä ohjeita . . . . .	FI . . . 1
Turvaohjeet . . . . .	FI . . . 1
Käyttö . . . . .	FI . . . 2
Kuljetus . . . . .	FI . . . 3
Hoito ja huolto . . . . .	FI . . . 4
Häiriöapu . . . . .	FI . . . 5
Tekniset tiedot . . . . .	FI . . . 5

## Yleisiä ohjeita

### Vaarallisuusasteet

#### **Vaara**

Välittömästi uhkaava vaara, joka aiheuttaa vakavan ruumiinvamman tai johtaa kuolemaan.

#### **Varoitus**

Mahdollisesti vaarallinen tilanne, joka voi aiheuttaa vakavan ruumiinvamman tai voi johtaa kuolemaan.

#### **Varo**

Mahdollisesti vaarallinen tilanne, joka voi aiheuttaa lievän ruumiinvamman tai aineellisia vahinkoja.

## Turvaohjeet

#### **Vaara**

- Moottorin käyttö on kielletty henkilöiltä, jotka eivät ymmärrä tätä käyttöohjetta.
- Käyttö räjähdysalttiilla alueilla on kielletty.
- Käytettäessä moottoria vaara-alueilla (esim. huoltoasemilla) on noudatettava vastaavia turvallisuusmääräyksiä.
- Käytettäessä moottoria sisätiloissa on huolehdittava riittävästä ilmastoinnista ja siitä, että pakokaasut poistuvat tilasta (myrkytysvaara).
- Laitteessa saa käyttää ainoastaan käyttöohjeessa ilmoitettua polttoainetta. Sopimattomia polttoaineita käytettäessä on olemassa räjähdysvaara.
- Älä käytä moottoria, jos polttoainetta on räiskynyt maahan, vaan vie laite toiseen paikkaan ja vältä kipinöiden muodostumista.
- Älä säilytä polttoainetta avotulen tai kuumien laitteiden, kuten uunit, lämmityskattilan, veden lämmittimien tms. läheisyydessä. Älä myöskään päästä polttoainetta vuotamaan äläkä käsittele sitä sytytysliekin tai kipinää aiheuttavien laitteiden läheisyydessä.
- Älä tupakoi tai käytä avointa tulta tankatessa tai polttoaineen säilytystiloissa.
- Älä täytä säiliötä liian täyteen. Täyttöaukon kailuksessa ei saa olla polttoainetta.
- Polttoainetta saa lisätä polttoainesäiliöön vain hyvin tuuletetussa tilassa moottorin ollessa sammutettuna. Bensiini on erittäin palovaarallista ja tietyissä olosuhteissa räjähdysherkkää. Varmista tankkaamisen jälkeen, että polttoainesäiliön tulppa on kunnolla suljettu.
- Vältä polttoaineen toistuvaa ja pidempää ihokosketusta ja polttoainehöyryjen sisään hengittämistä.
- Anna lämpimän moottorin jäähtyä 2 minuutin ajan, enne polttoaineen lisäämistä.

- *Pidä helposti syttyvät esineet ja materiaalit etäällä äänenvaimentimesta (vähintään 2 m).*
- *Älä käytä moottoria ilman äänenvaimenninta ja tarkasta vaimennin säännöllisesti. Puhdista ja vaihda tarvittaessa uuteen.*
- *Älä käytä moottoria metsä-, pensas- tai ruohikkoalueilla, ellei pakoputkea ole varustettu kipinäsuojuksella.*
- *Älä suorita sellaisia säätöjousien, säätöosien tai muiden osien säätöjä, joka saattavat nostaa moottorin kierroslukua.*
- *Palovammavaara! Älä koske kuumaan äänenvaimentimeen, sylinteriin tai jäähdytyslaippoihin.*
- *Älä laita käsiäsi tai jalkojasi koskaan liikkuvien tai pyörivien osien lähelle.*
- *Älä kosketa sytytysjohtoa tai sytytys-tulppaa moottorin käydessä.*

#### **⚠ Varoitus**

- *Älä käytä moottoria ilman ilmansuodattinta tai imuistukan suojaa muutoin kuin säätötöitä tehdessäsi.*
- *Jos polttoainejärjestelmä on vaurioitunut tai vuotaa, älä käytä moottoria. Tarkasta polttoainejärjestelmä säännöllisesti ja korvaa vahingoittuneet osat uusilla.*
- *Tämän ohjeen turvaohjeet eivät voi kattaa kaikkia käyttöolosuhteita. Huolehdi ehdottomasti huoltotöiden ja käytön yhteydessä riittävästä turvatoimenpiteistä.*

#### **Varo**

- *Pidä jäähdytysrivat ja käynnistinköysi vapaana ruohosta ja muusta liasta, jotta vältyttäisiin palovaaralta ja moottorin vahingoittumisilta.*
- *Käytä vain firma Grow:n alkuperäisosa. Muut osat voivat vahingoittaa moottoria ja lyhentää elinikää.*
- *Käytä vain uutta polttoainetta. Vanha polttoaine voi aiheuttaa kerrostumia kaasuttimeen ja vähentää moottorin tehoa.*
- *Älä vedä käynnistysnarusta moottorin käydessä, käynnistimen vaurioitumisen estämiseksi.*

## **Käyttö**

### **Laitekuvaus**

#### **Kuvat, katso sivu 2**

- 1 Polttoainesäiliön tulppa
- 2 Polttoainesäiliö
- 3 Moottorikytkin
- 4 Käynnistyskahva
- 5 Ilmansuodatin
- 6 Polttoainehana
- 7 Käsikaasu
- 8 Äänenvaimennin
- 9 Öljyntäyttöaukon korkki mittatikulla
- 10 Öljynlaskutulppa

**Huomautus:** Riippuen kulloisestakin moottorityypistä, muutamat rakenneosat, kuten esim. polttoainesäiliö, moottorikytkin ja äänenvaimennin, voivat olla eri paikoissa, kuin kuvassa on esitetty.

## Ennen käyttöönottoa

### Varo

Toimitettaessa moottori ei ole täytetty öljyllä. Täytä moottoriin öljyä ennen ensimmäistä käynnistämistä.

Käyttö liian suurella tai pinellä öljymäärällä voi johtaa vakaviin moottorivaurioihin.

### Kuva 1

- Tarkasta öljymäärä.  
(katso tarkempaa tietoa kohdasta Huolto)

### Varo

Älä koskaan käytä moottoria ilman ilman-suodatinta, koska se johtaa moottorin ennenaikaiseen kulumiseen.

### Kuva 2

- Tarkasta ilmansuodattimen likaantuneisuus ja kunto.  
Puhdista ilmansuodatin tarvittaessa.

### Kuva 3

- Tankkaa polttoainetta.

**Huomautus:** Käytä vain lyijytöntä auto-bensiiniä. Älä ylitä maksimia täyttörajaa. Huolehdi, että polttoainesäiliöön ei pääse likaa tai vettä. Älä koskaan käytä seisonutta bensiiniä. Älä koskaa sekoi-ta öljyä bensiiniin.

(Noudata kohdassa Turvallisuusohjeet annettuja ohjeita!)

- Tarkasta, että moottorissa ei ole öljy- tai polttoainevuotoja. Poista esiintyvät vuodot.
- Tarkasta kaikkien ruuviliitosten pitävä kiinnitys. Kiristä löysät liitokset.
- Tarkasta äänenvaimennin- ja käynnistinalueen likaantuneisuus. Poista esiintyvät likaantuneisuus.

## Käyttö

### Kuva 4

- Avaa polttoainehana

### Kuva 5

- Kytke moottorikytkin päälle.

### Kuva 6

- Sulje ryyppy.  
**Huomautus:** Älä sulje ryyppyä, jos moottori on lämmin.

### Kuva 7

- Vedä käynnistysnarusta ensin hitaasti, kunnes tuntuu vastustusta, ja tempaise sitten voimalla nuolen suuntaan. Päästä käynnistysnaru palautumaan hitaasti.  
**Huomautus:** Älä päästä käynnistysnaru palautumaan valtoimenaan, koska kahva voi vahingoittaa käynnistintä.

### Kuva 8

- Kun moottori on lämmennyt ja käy ta-saisesti, avaa ryyppy.

## Käytön lopetus

### Kuva 9

- Kytke moottorikytkin pois päältä.

### Kuva 10

- Sulje polttoainehana.

## Kuljetus

### △ Varoitus

Polttoainehöyryt tai läikkyneet polttoaine voivat syttyä tuleen. Pidä moottori kuljetta-essa vaakasuorassa asennossa, jotta polttoaineen läikkyminen ulos estyy.

## Hoito ja huolto

### ⚠ Varoitus

Anna moottorin jäähtyä ennen kaikkien hoito- ja huoltotöiden aloittamista. Vedä sytytystulpan pistoke irti moottorin tahattoman käynnistämisen estämiseksi.

Vaaratilanteiden eliminoimiseksi, vain valtuutettu asiakaspalvelupiste saa korjata koneen ja vaihtaa sen varaosat.

→ Pysäytä laite tasaiselle pinnalle.

### Huollon yleiskuvaus

	Ennen jokaista käyttöä:			
		joka 25h	joka 50h	joka 100h
Tarkasta kaikkien ruuviliitosten pitävä kiinnitys. Kiristä löysät liitokset.	X			
Tarkasta öljymäärä.	X			
Öljynvaihto		vain kerran	X	
Tarkasta, että moottorissa ei ole öljy- tai polttoainevuotoja. Poista esiintyvät vuodot.	X			
Tarkasta ilmansuodattimen likaantuneisuus ja kunto.	X			
Tarkasta äänenvaimennin- ja käynnistinalueen likaantuneisuus. Poista esiintyvä likaantuneisuus.	X			
Tarkasta ja puhdista sytytystulppa.			X	
Poista palotilasta palojäämät.				vain asiakaspalvelu
Tarkasta ja säädä venttiilien vällys.				vain asiakaspalvelu
Vaihda polttoaineletkut.		joka 3. vuosi (tai tarvittaessa)		



## Öljymäärän tarkastaminen

Kuva 11

- Poista öljyntäyttöaukon tulppa mittatikkuineen ja pyyhi mittatikku puhtaaksi.
- Pistä öljyntäyttöaukon tulppa mittatikkuineen täyttöaukkoon pohjaan asti ja vedä jälleen ulos. Lue öljymäärä.
- Täytä moottoriöljyä (SAE 10W30) maks. täyttörajaan asti.  
(maksimi täyttömäärä = 0,3 l)
- Kierrä täyttöaukon tulppa paikoilleen.

## Öljynvaihto

Kuva 12

- Poista öljyntäyttöaukon tulppa mittatikkuineen ja pyyhi mittatikku puhtaaksi.
- Kierrä öljynpoistotulppa ulos ja laske jäteöljy keruuaastiaan.
- Ruuvaa öljynpoistotulppa kiinni ja kiristä se.
- Täytä moottoriöljyä (SAE 10W30) maks. täyttörajaan asti.  
(maksimi täyttömäärä = 0,3 l)
- Kierrä täyttöaukon tulppa paikoilleen.

## Häiriöapu

Virhe	Syy	Korjaus
Sytytys ei toimi.	Moottorikytkin on kytketty pois päältä.	Kytke moottorikytkin päälle.
	Sytytystulppa on rikki tai likainen.	Puhdista tai vaihda sytytystulppa
Puristusta ei ole tai se on liian pieni.	Sytytystulppa ei ole kunnolla kiristetty	Kiristä sytytystulppa.
Ei polttoaineen syöttöä.	Polttoainehana on suljettu.	Avaa polttoainehana
	Säiliössä ei ole bensiiniä.	Lisää bensiiniä.

## Tekniset tiedot

Grow 154F		
Sylinterin läpimitta	54	mm
Iskunpituus	38	mm
Iskutilavuus	87	cm <sup>3</sup>
Polttoaine	lyijytön autobensiini (90 ROZ)	
Moottoriöljyn tyyppi	SAE 10 W30	
moottoriöljyn maksimi täyttömäärä	0,3	l
Sytytystulppa	NGK / Bp6HS Champion / L66Y	

**Oikeus teknisiin muutoksiin pidätetään!**

## Αγαπητέ πελάτη,



Πριν χρησιμοποιήσετε τη συσκευή σας για πρώτη φορά, διαβάστε αυτές τις πρωτότυπες οδηγίες χρήσης, ενεργήστε σύμφωνα με αυτές και κρατήστε τις για μελλοντική χρήση ή για τον επόμενο ιδιοκτήτη.

### Πίνακας περιεχομένων

Γενικές υποδείξεις . . . . .	EL . . . 1
Υποδείξεις ασφαλείας . . . . .	EL . . . 1
Χειρισμός . . . . .	EL . . . 2
Μεταφορά . . . . .	EL . . . 3
Φροντίδα και συντήρηση . . . . .	EL . . . 4
Αντιμετώπιση βλαβών . . . . .	EL . . . 5
Τεχνικά χαρακτηριστικά . . . . .	EL . . . 5

### Γενικές υποδείξεις

#### Επίπεδα ασφαλείας

#### **⚠ Κίνδυνος**

Για άμεσα επαπειλούμενο κίνδυνο, ο οποίος μπορεί να οδηγήσει σε σοβαρό τραυματισμό ή θάνατο.

#### **⚠ Προειδοποίηση**

Για ενδεχόμενη επικίνδυνη κατάσταση, η οποία μπορεί να οδηγήσει σε σοβαρό τραυματισμό ή θάνατο.

#### **Προσοχή**

Για ενδεχόμενη επικίνδυνη κατάσταση, η οποία μπορεί να οδηγήσει σε ελαφρό τραυματισμό ή υλικές βλάβες.

### Υποδείξεις ασφαλείας

#### **⚠ Κίνδυνος**

- Απαγορεύεται η χρήση του κινητήρα από άτομα, τα οποία δεν κατανοούν αυτές τις οδηγίες χρήσης.
- Απαγορεύεται η χρήση σε σημεία, όπου υφίσταται κίνδυνος έκρηξης.
- Κατά τη χρήση του κινητήρα σε επικίνδυνες περιοχές (π.χ. σε πρατήρια καυσίμων) πρέπει να τηρούνται οι ανάλογοι κανονισμοί ασφαλείας.
- Κατά τη λειτουργία του κινητήρα σε κλειστούς χώρους, πρέπει να έχετε προβλέψει επαρκή αερισμό και καλή εξαγωγή των καυσαερίων (κίνδυνος δηλητηρίασης).
- Να χρησιμοποιούνται μόνον τα καύσιμα που αναφέρονται στις οδηγίες χρήσης. Σε περίπτωση χρήσης ακατάλληλων καυσίμων υφίσταται κίνδυνος έκρηξης.
- Μη χρησιμοποιείτε τον κινητήρα, όταν έχει χυθεί καύσιμο. Να μεταφερθεί η συσκευή σε ασφαλές μέρος και να αποφευχθεί οπωσδήποτε ο σχηματισμός σπινθήρων.
- Να μη φυλάγονται, χύνονται ή χρησιμοποιούνται καύσιμα κοντά σε φωτιά χωρίς προστατευτικό εξοπλισμό ή κοντά σε συσκευές, π.χ. θερμάστρες, λέβητες θέρμανσης, μπόιλερ κλπ., από τις οποίες υπάρχει κίνδυνος φλόγας ανάφλεξης ή σχηματισμός σπινθήρων.
- Μην καπνίζετε και μην χρησιμοποιείτε ακάλυπτη φλόγα κατά τον εφοδιασμό με καύσιμα και στο χώρο φύλαξης του καυσίμου.
- Μην υπερπληρώνετε τη δεξαμενή. Στο στόμιο πλήρωσης δεν πρέπει να υπάρχουν υπολείμματα καυσίμου.
- Ο ανεφοδιασμός με καύσιμο πρέπει να πραγματοποιείται σε καλά αεριζόμενους χώρους με απενεργοποιημένο τον κινητήρα. Η βενζίνη είναι εξαιρετικά εύφλεκτη και, υπό ορισμένες συνθήκες, εκρηκτική. Μετά την ολοκλήρωση της διαδικασίας εφοδιασμού με καύσιμο, βεβαιωθείτε ότι το καπάκι της δεξαμενής καυσίμου είναι καλά κλεισμένο.

- Αποφεύγετε την επανειλημμένη ή παρατεταμένη επαφή του καυσίμου με το δέρμα, καθώς και την εισπνοή ατμών.
- Πριν συμπληρώσετε καύσιμο, αφήστε το ζεστό κινητήρα να κρυώσει για 2 λεπτά.
- Κρατάτε τα εύφλεκτα υλικά και αντικείμενα μακριά από τον σιγαστήρα (τουλάχιστον 2 m).
- Να μη λειτουργεί ο κινητήρας χωρίς σιγαστήρα και να ελέγχεται τακτικά, να καθαρίζεται και, αν χρειάζεται, να αντικατασταθεί.
- Μη χρησιμοποιείτε τον κινητήρα σε δασώδεις, θαμνώδεις εκτάσεις ή σε χορτάρια, όταν η εξάτμιση δεν είναι εξοπλισμένη με συλλέκτη σπινθήρων.
- Να μην εκτελούνται αλλαγές ρυθμίσεων σε ελατήρια, ράβδους ρυθμίσεων ή άλλα εξαρτήματα, όταν αποτέλεσμα θα είναι η αύξηση των στροφών του κινητήρα.
- Κίνδυνος εγκαυμάτων!! Μην αγγίζετε τους σιγαστήρες, τους κυλίνδρους ή τις περσίδες εξαερισμού, όταν η θερμοκρασία τους είναι πολύ υψηλή.
- Κρατάτε μακριά τα πόδια και τα χέρια σας από κινούμενα ή περιστρεφόμενα μέρη.
- Μην αγγίζετε το καλώδιο ανάφλεξης ή τον σπινθηριστή με τον κινητήρα σε λειτουργία.

### **⚠ Προειδοποίηση**

- Ο κινητήρας επιτρέπεται να λειτουργεί χωρίς φίλτρο αέρα ή χωρίς κάλυμμα πάνω από τους συνδέσμους αναρρόφησης μόνον κατά την εκτέλεση εργασιών ρύθμισης.
- Μην θέτετε σε λειτουργία τον κινητήρα, εάν παρουσιαστούν ζημιές ή διαρροές στο σύστημα καυσίμων. Ελέγχετε τακτικά τα συστήματα καυσίμων και αντικαθιστάτε τα ελαττωματικά μέρη.
- Οι υποδείξεις ασφαλείας αυτών των οδηγιών δεν μπορούν να καλύψουν όλους τους όρους χρήσης. Κατά τις εργασίες συντήρησης και τη λειτουργία του μηχανήματος εφαρμόζετε οπωσδήποτε επαρκή μέτρα ασφαλείας.

### **Προσοχή**

- Διατηρείτε τα πτερύγια ψύξης και το καλώδιο της μίζας ελεύθερα από χόρτα και άλλους ρύπους, ώστε να αποφεύγετε τον κίνδυνο πυρκαγιάς ή ζημιών στον κινητήρα.
- Χρησιμοποιείτε μόνον γνήσια εξαρτήματα της εταιρείας Grow. Άλλα εξαρτήματα ενδέχεται να προκαλέσουν βλάβη στον κινητήρα και να μειώσουν τη διάρκεια ζωής του.
- Χρησιμοποιείτε μόνον καινούριο καύσιμο. Το παλιό καύσιμο μπορεί να προκαλέσει αποθέσεις στον εξαερωτήρα και να επηρεάσει αρνητικά τις επιδόσεις του κινητήρα.
- Μην τραβάτε το καλώδιο εκκίνησης κατά τη λειτουργία του κινητήρα, ώστε να αποφεύγετε τυχόν βλάβες στη μίζα.

## **Χειρισμός**

### **Περιγραφή συσκευής**

#### **Εικόνες βλέπε σελίδα 2**

- 1 Καπάκι δεξαμενής καυσίμου
- 2 Δεξαμενή καυσίμων
- 3 Διακόπτης κινητήρα
- 4 Ντίζα μίζας
- 5 Φίλτρο αέρα
- 6 Στρόφιγγα καυσίμων
- 7 Τσοκ
- 8 Σιγαστήρας
- 9 Κοχλίας πλήρωσης λαδιού με ράβδο μέτρησης στάθμης
- 10 Βίδα εκροής λαδιού

**Υπόδειξη:** Ανάλογα με τον τύπο του κινητήρα, ορισμένα εξαρτήματα, όπως για παράδειγμα η δεξαμενή καυσίμου, ο διακόπτης του κινητήρα και ο σιγαστήρας δεν βρίσκονται στη θέση που απεικονίζεται

## Πριν τη θέση σε λειτουργία

### Προσοχή

Ο κινητήρας παραδίδεται χωρίς λάδι κινητήρα. Εφοδιάστε τον με λάδι κινητήρα πριν τον ενεργοποιήσετε για πρώτη φορά.

Η λειτουργία με πολύ μεγάλη ή πολύ μικρή ποσότητα λαδιού μπορεί να προκαλέσει σοβαρές βλάβες στον κινητήρα.

### Εικόνα 1

- Ελέγξτε τη στάθμη του λαδιού. (για περισσότερες πληροφορίες, βλ. κεφάλαιο Συντήρηση)

### Προσοχή

Μην αφήνετε ποτέ τον κινητήρα να λειτουργεί χωρίς φίλτρο αέρα, επειδή αυτό επιταχύνει τη φθορά του.

### Εικόνα 2

- Ελέγξτε το φίλτρο αέρα για ρύπους και βλάβες. Καθαρίστε το φίλτρο αέρα ανάλογα με το βαθμό ρύπανσης.

### Εικόνα 3

- Εφοδιάστε με καύσιμο.  
**Υπόδειξη:** Χρησιμοποιείτε μόνον αμόλυβδη βενζίνη οχημάτων. Μην υπερβαίνετε το μέγιστο όριο πλήρωσης. Φροντίστε, ώστε στη δεξαμενή καυσίμου να μην δεισδύουν ρύποι ή νερό. Μην χρησιμοποιείτε ποτέ παλιά βενζίνη. Μην αναμειγνύετε ποτέ καύσιμο με λάδι. (Λάβετε υπόψη το κεφάλαιο Υποδείξεις ασφαλείας!)

- Ελέγξτε τον κινητήρα για τυχόν διαρροές λαδιού ή καυσίμου. Αντιμετωπίστε τις ενδεχόμενες διαρροές.

- Ελέγξτε την καλή εφαρμογή όλων των βιδωτών συνδέσεων. Σφίξτε τις χαλαρές συνδέσεις.

- Ελέγξτε την περιοχή γύρω από το σιγαστήρα και τη μίζα για ρύπους. Αντιμετωπίστε τους ενδεχόμενους ρύπους.

## Λειτουργία

### Εικόνα 4

- Ανοίξτε τη στρόφιγγα καυσίμου

### Εικόνα 5

- Πατήστε το διακόπτη του κινητήρα.

### Εικόνα 6

- Κλείστε το τσοκ.  
**Υπόδειξη:** Μην κλείνετε το τσοκ, εάν ο κινητήρας είναι ζεστός.

### Εικόνα 7

- Τραβήξτε ελαφρά το καλώδιο της μίζας έως ότου νιώσετε αντίσταση. Στη συνέχεια τραβήξτε δυνατά προς την κατεύθυνση του βέλους. Μεταφέρετε απαλά το καλώδιο της μίζας στη θέση του.  
**Υπόδειξη:** Μην αφήσετε το καλώδιο της μίζας να επιστρέψει γρήγορα στη θέση του, καθώς η λαβή μπορεί να προκαλέσει βλάβες στον εκκινητήρα.

### Εικόνα 8

- Ανοίξτε το τσοκ, μόλις ζεσταθεί ο κινητήρας κι αρχίσει να λειτουργεί σταθερά.

## Τερματισμός λειτουργίας

### Εικόνα 9

- Κλείστε το διακόπτη του κινητήρα.

### Εικόνα 10

- Κλείστε τη στρόφιγγα καυσίμου.

## Μεταφορά

### ⚠ Προειδοποίηση

Το εξαμυζόμενο ή χυμένο καύσιμο μπορεί να αναφλεγεί. Κατά τη μεταφορά κρατάτε τον κινητήρα σε οριζόντια θέση, ώστε να εμποδισετε το καύσιμο να χυθεί.

## Φροντίδα και συντήρηση

### ⚠ Προειδοποίηση

Πριν την έναρξη όλων των εργασιών φροντίδας και συντήρησης αφήστε τον κινητήρα να κρυώσει. Για να αποφύγετε την ακούσια ενεργοποίηση του κινητήρα, αποσυνδέστε το βύσμα του σπινθηριστή.

Για την αποφυγή ενδεχόμενων κινδύνων, οι επιδιορθώσεις και η τοποθέτηση ανταλλακτικών θα πρέπει να εκτελούνται μόνον

από την εξουσιοδοτημένη υπηρεσία εξυπηρέτησης πελατών.

→ Αποθέστε το μηχάνημα σε επίπεδη επιφάνεια.

### Επισκόπηση συντήρησης

	Πριν από κάθε λειτουργία	έπειτα από 25h	έπειτα από 50h	έπειτα από 100h
Ελέγξτε την καλή εφαρμογή όλων των βιδωτών συνδέσεων. Σφίξτε τις χαλαρές συνδέσεις.	X			
Ελέγξτε τη στάθμη του λαδιού.	X			
Αλλαγή λαδιού		μόνο μία φορά	X	
Ελέγξτε τον κινητήρα για τυχόν διαρροές λαδιού ή καυσίμου. Αντιμετωπίστε τις ενδεχόμενες διαρροές.	X			
Ελέγξτε το φίλτρο αέρα για ρύπους και βλάβες.	X			
Ελέγξτε την περιοχή γύρω από το σιγαστήρα και τη μίζα για ρύπους. Αντιμετωπίστε τους ενδεχόμενους ρύπους.	X			
Ελέγξτε και καθαρίστε το σπινθηριστή.			X	
Απομακρύνετε τα υπολείμματα της καύσης από το θάλαμο καύσης.				μόνον από την υπηρεσία εξυπηρέτησης πελατών
Ελέγξτε και ρυθμίστε το διάκενο της βαλβίδας.				μόνον από την υπηρεσία εξυπηρέτησης πελατών
Αντικαταστήστε τους αγωγούς καυσίμου.				ανά 3 έτη (ή κατά περίπτωση)

## Έλεγχος της στάθμης λαδιού

### Εικόνα 11

- Αφαιρέστε τον κοχλία πλήρωσης λαδιού με τη ράβδο μέτρησης στάθμης λαδιού και σκουπίστε τη ράβδο.
- Εισάγετε τον κοχλία πλήρωσης λαδιού με τη ράβδο μέτρησης στάθμης λαδιού έως το τέρμα στο άνοιγμα πλήρωσης λαδιού και βγάλτε τον ξανά. Διαβάστε την ένδειξη στάθμης λαδιού.
- Γεμίστε με λάδι κινητήρα (SAE 10W 30) έως το μέγιστο όριο πλήρωσης. (Μέγιστη ποσότητα πλήρωσης = 0,3 l)
- Βιδώστε τον κοχλία πλήρωσης λαδιού.

## Αλλαγή λαδιού

### Εικόνα 12

- Αφαιρέστε τον κοχλία πλήρωσης λαδιού με τη ράβδο μέτρησης στάθμης λαδιού και σκουπίστε τη ράβδο.
- Ξεβιδώστε τον κοχλία εκροής λαδιού και συλλέξτε το λάδι.
- Βιδώστε και σφίξτε τον κοχλία εκροής λαδιού.
- Γεμίστε με λάδι κινητήρα (SAE 10W 30) έως το μέγιστο όριο πλήρωσης. (Μέγιστη ποσότητα πλήρωσης = 0,3 l)
- Βιδώστε τον κοχλία πλήρωσης λαδιού.

## Αντιμετώπιση βλαβών

Σφάλμα	Αιτία	Αντιμετώπιση
Δεν γίνεται ανάφλεξη.	Ο διακόπτης του κινητήρα είναι απενεργοποιημένος.	Ενεργοποιήστε το διακόπτη του κινητήρα.
	Βλάβη ή ρύποι στο σπινθηριστή.	Καθαρίστε ή αντικαταστήστε τον σπινθηριστή.
Ελάχιστη ή καθόλου συμπίεση.	Ο σπινθηριστής δεν έχει τραβηχτεί σωστά.	Τραβήξτε τον σπινθηριστή.
Δεν υπάρχει παροχή καυσίμου.	Η στρόφιγγα καυσίμου είναι κλειστή.	Ανοίξτε τη στρόφιγγα καυσίμου
	Δεν υπάρχει βενζίνη στη δεξαμενή.	Συμπληρώστε βενζίνη.

## Τεχνικά χαρακτηριστικά

Grow 154F		
Διάμετρος κυλίνδρου	54	mm
Διαδρομή εμβόλου	38	mm
Κυβισμός	87	cm <sup>3</sup>
Είδος καυσίμου	αμόλυβδη βενζίνη οχημάτων (90 ROZ)	
Τύπος λαδιού κινητήρα	SAE 10 W30	
μέγιστη ποσότητα πλήρωσης λαδιού	0,3	l
Σπινθηριστής	NGK / Bp6HS Champion / L66Y	

**Με την επιφύλαξη τεχνικών αλλαγών!**

## Sayın müşterimiz,



Cihazın ilk kullanımından önce bu orijinal kullanma kılavuzunu okuyun, bu kılavuza göre davranın ve daha sonra kullanım veya cihazın sonraki sahiplerine vermek için bu kılavuzu saklayın.

## İçindekiler

Genel bilgiler . . . . .	TR . . . 1
Güvenlik uyarıları . . . . .	TR . . . 1
Kullanımı . . . . .	TR . . . 2
Taşıma . . . . .	TR . . . 3
Koruma ve Bakım . . . . .	TR . . . 4
Arızalarda yardım . . . . .	TR . . . 5
Teknik Bilgiler . . . . .	TR . . . 5

## Genel bilgiler

### Tehlike kademeleri

#### ⚠ Tehlike

Ağır bedensel yaralanmalar ya da ölüme neden olan direkt bir tehlike için.

#### ⚠ Uyarı

Ağır bedensel yaralanmalar ya da ölüme neden olabilecek olası tehlikeli bir durum için.

#### Dikkat

Hafif bedensel yaralanmalar ya da maddi hasarlara neden olabilecek olası tehlikeli bir durum için.

## Güvenlik uyarıları

#### ⚠ Tehlike

- Bu kullanma kılavuzunu anlamamış kişilerin motoru çalıştırması yasaktır.
- Patlama tehlikesi olan bölgelerde cihazın çalıştırılması yasaktır.
- Tehlikeli alanlarda (örneğin benzin istasyonu) motorun kullanılması durumunda gerekli emniyet tedbirlerinin dikkate alınması gerekir.
- Motorun kapalı alanlarda kullanılması sırasında, havalandırma ve egzoz gazlarının yeterli oranda dışarı atılması sağlanmalıdır (zehirlenme tehlikesi).
- Sadece kullanım kılavuzunda belirtilen yakıt kullanılmalıdır. Uygun olmayan yakıtlarda patlama tehlikesi bulunmaktadır.
- Yakıtın çalkalanmış olması durumunda, motoru kullanmak yerine cihazı başka bir yere götürün ve her türlü kıvılcım oluşumunu önleyin.
- Yakıtı kıvılcım ateşine sahip ya da kıvılcım oluşturabilecek fırın, ısıtma kazanı, su ısıtıcı, vb gibi açık ateşin yakınında saklamayın, çalkalamayın ya da kullanmayın.
- Yakıt doldururken ve yakıtın saklama bölgesinde sigara içmeyin ya da açık ateş kullanmayın.
- Depoyu aşırı doldurmayın. Doldurma ağzında yakıt bulunmamalıdır.
- Yakıt, sadece iyi havalandırılmış bir bölümden ve motor dururken eklenmelidir. Benzin çok yanıcı ve belirli koşullarda patlayıcıdır. Yakıt doldurma işlemini tamamladıktan sonra, yakıt deposu kapağının iyice kapanmış olduğundan emin olun.
- Yakıt ve deri arasında tekrarlanan ya da uzun süreli temastan ve buharları solutmaktan kaçınınız.
- Yakıt eklemeyen önce sıcak motoru 2 dakika soğutun.
- Kolay alev alabilecek cisimler ve malzemeleri susturucudan uzak tutun (en az 2 m).

- *Motoru susturucu olmadan çalıştırmanın ve susturucuyu düzenli olarak kontrol edin, temizleyin ve gerekirse yenileyin.*
- *Egzozun bir kıvılcım tutucu ile donatılmamış olması durumunda, ağaç, çalı ya da ot bulunan arazilerde motoru kullanmayın.*
- *Ayar yayları, regülatör çubukları ya da motor devrinin yükselmesi etkisini yaratabilecek diğer parçalarda hiçbir ayar yapmayın.*
- *Yanma tehlikesi! Sıcak susturucular, silindirler ya da soğutma kanatlarına dokunmayın.*
- *Ellerinizi ve ayaklarınızı hareketli ya da dönen parçaların yakınına getirmeyin.*
- *Motor çalışırken ateşleme kablosu ve bujiye dokunmayın.*

#### ⚠ **Uyarı**

- *Ayar çalışmaları dışında, hava filtresi çıkartılmışken ya da emme ağzının üzerindeki kapak olmadan motoru çalıştırmayın.*
- *Yakıt sisteminde hasar ve kaçak olması durumunda motoru çalıştırmayın. Yakıt sistemini düzenli olarak kontrol edin ve hasarlı parçaları değiştirin.*
- *Bu kullanma kılavuzundaki güvenlik uyarıları tüm kullanım koşullarını kapsayabilir. Bakım çalışmaları ve çalışma sırasında yeterli güvenlik düzenlemeleri olmasını sağlayın.*

#### **Dikkat**

- *Yangın ya da motorda hasar tehlikesini önlemek için, soğutma kanatları ve marş ipini çimden ve kirden arındırılmış şekilde tutun.*
- *Sadece Grow firmasının orijinal parçalarını kullanın. Başka parçalar motora zarar verebilir ve motorun dayanma ömrünü kısaltabilir.*
- *Yeni yakıt kullanın. Eski yakıt karbüratörde tortulara neden olabilir ve motor performansını olumsuz yönde etkileyebilir.*
- *Marş motoruna zarar vermemek için, motor çalışırken marş ipini çekmeyin*

## Kullanımı

### Cihaz tanımı

#### Şekiller Bkz. Sayfa 2

- 1 Yakıt kapağı
- 2 Yakıt deposu
- 3 Motor şalteri
- 4 Marş ipi
- 5 Hava filtresi
- 6 Yakıt musluğu
- 7 Takoz
- 8 Susturucu
- 9 Yağ ölçüm çubuğuyla birlikte yağ dolurma tapası
- 10 Yağ boşaltma civatası

**Not:** Motor tipine bağlı olarak, Örn; yakıt tankı, motor şalteri ve susturucu gibi bazı yapı parçaları şekilde gösterilen pozisyon-  
da bulunmaz.



## Cihazı çalıştırmaya başlamadan önce

### Dikkat

*Motor, motor yağı doldurulmadan teslim edilir. İlk çalıştırmadan önce motor yağı doldurun.*

*Çok düşük ya da çok yüksek yağ miktarı ile çalışma sonucunda ağır motor hasarları oluşabilir.*

### Şekil 1

- Yağ seviyesini kontrol edin.  
(ayrıntılı bilgiler için Bkz. Bakım bölümü)

### Dikkat

*Motordaki aşınmayı hızlandırdığı için, hava filtresi olmadan motoru kesinlikle çalıştırmayın.*

### Şekil 2

- Hava filtresine kirlenme ve hasar kontrolü yapın.  
Kirlenme derecesine bağlı olarak hava filtresini temizleyin.

### Şekil 3

- Yakıt doldurun.  
**Not:** Sadece kurşunsuz motorlu taşıt benzini doldurun. Maksimum dolim sınırını aşmayın. Yakıt deposuna kir ve su girmemesine dikkat edin. Bayatlamış benzini kesinlikle kullanmayın. Yakıtı kesinlikle yağla karıştırmayın.  
(Güvenlik uyarıları bölümüne dikkat edin!)

- Motora yağ ve yakıt kaçağı kontrolü yapın. Mevcut kaçaqları gidirin.
- Tüm vidalı bağlantıların sıkı oturup oturmadığını kontrol edin. Gevşek bağlantıları sıkın.
- Susturucu ve marş motoru bölgesine kirlenme kontrolü yapın. Mevcut kirleri temizleyin.

## Çalıştırma

### Şekil 4

- Yakıt musluğunu açın.

### Şekil 5

- Motor şalterini açın.

### Şekil 6

- Jikleyi kapatın.  
**Not:** Motor sıcaksa jikleyi kapatmayın.

### Şekil 7

- Dirence ulaşana kadar marş ipini hafifçe çekin, daha sonra güçlü şekilde ok yönünde sonuna kadar çekin. Marş ipini ihtiyatlı şekilde geri sokun.  
**Not:** Tutamak marş motorunda hasarlara neden olabileceği için marş ipini hızlı şekilde geri bırakmayın.

### Şekil 8

- Motor ısınınca ve dengeli şekilde çalışınca, jikleyi açın.

## Çalışmanın tamamlanması

### Şekil 9

- Motor şalterini kapatın.

### Şekil 10

- Yakıt musluğunu kapatın.

## Taşıma

### ⚠ Uyarı

*Yakıt buharları ya da dökülen yakıt alev alabilir. Yakıtın dökülmesini önlemek için, taşıma sırasında motoru yatay konumda tutun.*

## Koruma ve Bakım

### ⚠ Uyarı

Tüm temizlik ve bakım çalışmalarına başlamadan önce motoru soğutun. Motorun farında olmadan çalıştırılmasını önlemek için, buji soketini çekin.

Tehlikeleri önlemek için, onarımlar ve yedek parça montajı sadece yetkili müşteri hizmetleri tarafından yapılmalıdır.

→ Cihazı düz bir yüzeye bırakın.

### Bakıma genel bakış

	Her çalışmadan önce	25 saat sonra	50 saat sonra	100 saat sonra
Tüm vidalı bağlantıların sıkı oturup oturmadığını kontrol edin. Gevşek bağlantıları sıkın.	X			
Yağ seviyesini kontrol edin.	X			
Yağ değişimi		sadece bir kere	X	
Motora yağ ve yakıt kaçağı kontrolü yapın. Mevcut kaçakları giderin.	X			
Hava filtresine kirlenme ve hasar kontrolü yapın.	X			
Susturucu ve marş motoru bölgesine kirlenme kontrolü yapın. Mevcut kirleri temizleyin.	X			
Bujiyi kontrol edin ve temizleyin.			X	
Yanma odasındaki yanma artıklarını temizleyin.				Sadece müşteri hizmetleri tarafından
Supap boşluğunu kontrol edin ve ayarlayın.				Sadece müşteri hizmetleri tarafından
Yakıt hatlarını değiştirin.				Her 3 yılda bir (ya da gerektiğinde)

## Yağ seviyesinin kontrol edilmesi

### Şekil 11

- Yağ doldurma tapasını yağ ölçüm çubuğuyla birlikte çıkartın ve yağ ölçüm çubuğunu silin.
- Yağ doldurma tapasını yağ ölçüm çubuğuyla birlikte yağ doldurma deliğindeki tahdide kadar sokun ve tekrar dışarı çekin. Yağ seviyesini okuyun.
- Maksimum doldurma sınırına kadar motor yağı (SAE 10W30) doldurun. (Maksimum dolum miktarı = 0,3 litre)
- Yağ doldurma tapasını vidalayın.

## Yağ değişimi

### Şekil 12

- Yağ doldurma tapasını yağ ölçüm çubuğuyla birlikte çıkartın ve yağ ölçüm çubuğunu silin.
- Yağ boşaltma tapasını sökün ve eski yağı toplayın.
- Yağ boşaltma tapasını vidalayın ve sıkın.
- Maksimum doldurma sınırına kadar motor yağı (SAE 10W30) doldurun. (Maksimum dolum miktarı = 0,3 litre)
- Yağ doldurma tapasını vidalayın.

## Arızalarda yardım

Arıza	Nedeni	Arızanın giderilmesi
Ateşleme gerçekleşmiyor.	Motor şalteri kapalı. Buji arızalı ya da kirlenmiş.	Motor şalterini açın. Bujiyi temizleyin ya da değiştirin.
Sıkıştırma çok düşük ya da yok.	Buji doğru sıkılmamış.	Bujiyi sıkın.
Yakıt beslemesi yok.	Yakıt musluğu kapalı. Depoda benzin yok.	Yakıt musluğunu açın. Benzin ekleyin.

## Teknik Bilgiler

Grow 154F		
Silindir çapı	54	mm
Piston stroku	38	mm
Motor hacmi	87	cm <sup>3</sup>
Yakıt türü	Kurşunsuz motorlu taşıt benzini (90 oktan)	
Motor yağı tipi	SAE 10 W30	
Maksimum motor yağı doldurma miktarı	0,3	l
Buji	NGK / Bp6HS Champion / L66Y	

**Teknik değişiklik yapma hakkı saklıdır!**

## Уважаемый покупатель!



Перед первым применением вашего прибора прочитайте эту оригинальную инструкцию по эксплуатации, после этого действуйте соответственно и сохраните ее для дальнейшего пользования или для следующего владельца.

## Оглавление

Общие указания . . . . .	RU . . . 1
Указания по технике безопасности . . . . .	RU . . . 1
Управление . . . . .	RU . . . 2
Транспортировка . . . . .	RU . . . 3
Уход и техническое обслуживание . . . . .	RU . . . 4
Помощь в случае неполадок . . . . .	RU . . . 5
Технические данные. . . . .	RU . . . 5

## Общие указания

### Степень опасности

#### **⚠ Опасность**

*Для непосредственно грозящей опасности, которая приводит к тяжелым увечьям или к смерти.*

#### **⚠ Предупреждение**

*Для возможной потенциально опасной ситуации, которая может привести к тяжелым увечьям или к смерти.*

#### **Внимание!**

*Для возможной потенциально опасной ситуации, которая может привести к легким травмам или повлечь материальный ущерб.*

## Указания по технике безопасности

### **⚠ Опасность**

- *Запрещена эксплуатация двигателя лицами, не изучившим данное справочное руководство.*
- *Эксплуатация прибора во взрывоопасных зонах запрещается.*
- *При использовании двигателя в опасных зонах (например, на автозаправочных станциях) следует соблюдать соответствующие правила техники безопасности.*
- *При использовании двигателя в помещении необходимо обеспечить достаточную вентиляцию и отвод отработанных газов (опасность отравления).*
- *Разрешается использовать только топливо, указанное в руководстве по эксплуатации. При использовании неподходящих видов топлива существует опасность взрыва.*
- *Если было пролито топливо, то двигатель не приводить в действие, а перенести его в другое место и избежать любого искрообразования.*
- *Не хранить, не проливать и не использовать топливо вблизи открытого огня или таких устройств, как печь, отопительный котел или нагреватель воды, у которых имеется факел поджига или которые могут издавать искры.*
- *Не курить и не использовать открытый огонь во время заправки и в области хранения топлива.*
- *Не допускать переполнения резервуара. В заливном патрубке не должно находиться топливо.*
- *Долив топлива можно производить только в хорошо проветриваемом помещении и при остановленном двигателе. Бензин - крайне огнеопасен и при определенных условиях взрывоо-*

пасен. По окончании процесса заправки топливом удостовериться в том, что крышка топливного бака хорошо закрыта.

- Избегать повторного или длительного контакта топлива с кожей, а так же вдыхания паров.
- Позволить остыть теплому двигателю перед заливом топлива в течение 2 минут.
- Держать на безопасном расстоянии от звукопоглотителя легко воспламеняемые предметы и материалы (минимум 2 м).
- Не приводить в действие мотор без звукопоглотителя и регулярно проверять и чистить его, а в случае необходимости заменить.
- Не устанавливать мотор в лесной местности, в кустах или в траве, при этом не оборудовав его искроуловителем.
- Не производить никаких смещений регулировочных пружин, рычажных систем или других частей, которые могут привести к увеличению числа оборотов мотора.
- Опасность ожога! Не прикасаться к горячему звукопоглотителю, цилиндрам или охлаждающим ребрам.
- Никогда не подносить руки и ноги близко к движущимся или вращающимся частям.
- Не прикасаться к кабелю или свече зажигания при работающем двигателе.

#### **⚠ Предупреждение**

- За исключением наладочных работ не запускать мотор при снятом воздушном фильтре или кожухе над воздухозаборником.
- При наличии повреждений и утечек в топливной системе не запускать двигатель. Регулярно проверять топливную систему, и в случае обнаружения повреждений узлов произвести их замену.

- Указания по технике безопасности, приведенные в данном руководстве, не учитывают все условия эксплуатации. При проведении профилактических работ и эксплуатации необходимо следить за достаточным соблюдением основных мер безопасности.

#### **Внимание!**

- Не допускать попадания на охлаждающие ребра и тросик стартера травы и иных загрязнений во избежание возникновения опасности возгорания или повреждений двигателя.
- Использовать только оригинальные детали фирмы Grow. Другие детали могут повредить двигатель и сократить его срок службы.
- Использовать только новое топливо. Старое топливо может привести к возникновению отложений в карбюраторе и негативно повлиять на мощность двигателя.
- Не вытягивать тросик стартера при работающем двигателе во избежание повреждений стартера.

## **Управление**

### **Описание прибора**

#### **Изображения прибора см. на стр. 2**

- 1 Крышка топливного бака
- 2 Топливный бак
- 3 Моторный выключатель
- 4 Тросик стартера
- 5 Воздушный фильтр
- 6 Топливный кран
- 7 Воздушная заслонка
- 8 Звукопоглотитель
- 9 Винт заливки масла с масляным фильтром
- 10 Винт спуска масла

**Указание:** В зависимости от типа двигателя, существует несколько узлов, отсутствующих на представленной позиции на рисунке, таких, как, например, топливный бак, моторный выключатель и глушитель.

## Перед началом работы

### **Внимание!**

*Двигатель поставляется без моторного масла. Перед первым вводом в эксплуатацию следует залить моторное масло.*

*Работа с недостаточным или слишком большим объемом масла может привести к тяжелому повреждению двигателя.*

### Рисунок 1

- Проверить уровень масла.  
(подробную информацию см. в главе "Техническое обслуживание")

### **Внимание!**

*Никогда не включать двигатель без воздушного фильтра, так как это приводит к ускоренному износу двигателя.*

### Рисунок 2

- Проверить воздушный фильтр на наличие загрязнений и повреждений.  
Очистить воздушный фильтр в зависимости от степени загрязнения.

### Рисунок 3

- Залить топливо,  
**Указание:** Заливать только неэтилированный автомобильный бензин. Не превышать максимальную границу заполнения. Обратите внимание на то, чтобы в топливный резервуар не попали грязь и вода. Никогда не использовать выдохшийся бензин. Никогда не смешивать топливо с маслом.  
(соблюдать главу „Указания по безопасности“!)

- Проверить двигатель на наличие утечек масла или топлива. Устранить имеющиеся утечки.
- Проверить все резьбовые соединения на прочность фиксирования. Затянуть свободные соединения.
- Проверить область возле глушителя и стартер на наличие загрязнений. Устранить имеющиеся загрязнения.

## Эксплуатация

### Рисунок 4

- Открыть топливный кран

### Рисунок 5

- Включить моторный выключатель.

### Рисунок 6

- Закрыть воздушную заслонку.  
**Указание:** Не закрывать воздушную заслонку пока двигатель теплый.

### Рисунок 7

- Медленно потянуть тросик стартера до достижения сопротивления, затем сильно дернуть его в направлении стрелки. Медленно отвести назад тросик стартера.  
**Указание:** Не позволять тросику стартера быстро смотаться, так как ручка может вызвать повреждения стартера.

### Рисунок 8

- Как только двигатель согреется и станет стабильно работать, откроется воздушная заслонка.

## Окончание работы

### Рисунок 9

- Выключить моторный выключатель.

### Рисунок 10

- Закрыть топливный кран.

## Транспортировка

### **⚠ Предупреждение**

*Пары топлива или пролившееся топливо могут воспламениться. При транспортировке удерживать двигатель в горизонтальном положении во избежание проливания топлива.*

## Уход и техническое обслуживание

### △ Внимание:

Перед началом проведения любых работ по уходу и техническому обслуживанию дать двигателю остыть. Во избежание произвольного запуска двигателя вытащить наконечник свечи зажигания.

Во избежание опасности, ремонт и установку запасных деталей должны выполнять только авторизированные сервисные центры.

→ Установить подметающую машину на ровную поверхность.

### Обзор мероприятий по техническому обслуживанию

	Перед каждой эксплуатацией			
		через 25 ч	через 50 ч	через 100 ч
Проверить все резьбовые соединения на прочность фиксирования. Затянуть свободные соединения.	X			
Проверить уровень масла.	X			
Замена масла		однократная	X	
Проверить двигатель на наличие утечек масла или топлива. Устранить имеющиеся утечки.	X			
Проверить воздушный фильтр на наличие загрязнений и повреждений.	X			
Проверить область возле глушителя и стартер на наличие загрязнений. Устранить имеющиеся загрязнения.	X			
Проверить и прочистить свечу зажигания.			X	
Удалить продукты сгорания с камеры сгорания.				только сервисная служба
Проверить и отрегулировать зазор в клапанах.				только сервисная служба
Заменить топливные патрубки.		все, которым 3 года (или при необходимости)		

## Проверка уровня масла

### Рисунок 11

- Удалить заливной винт для масла и вытереть указатель уровня масла.
- Вставить заливной винт для масла до упора в отверстие для заливки масла и снова вытащить. Снять показание уровня масла.
- Залить моторное масло (SAE 10W30) до максимальной границы заполнения. (максимальный объем заправки = 0,3 л)
- Завинтить заливной винт для масла.

## Замена масла

### Рисунок 12

- Удалить заливной винт для масла и вытереть указатель уровня масла.
- Вывернуть резьбовую пробку для слива масла и слить отработанное масло.
- Заверните и затяните резьбовую пробку для слива масла.
- Залить моторное масло (SAE 10W30) до максимальной границы заполнения. (максимальный объем заправки = 0,3 л)
- Завинтить заливной винт для масла.

## Помощь в случае неполадок

Сбой	Причина	Способ устранения
Не осуществляется зажигание.	Моторный выключатель выключен.	Включить моторный выключатель.
	Дефект или загрязнение свечи зажигания.	Очистить или заменить свечу зажигания.
Сжатие слишком низкое или отсутствует.	Неправильная затяжка свечи зажигания.	Затянуть свечу зажигания.
Отсутствует подача топлива.	Топливный кран закрыт.	Открыть топливный кран
	В резервуаре нет бензина.	Долить бензин.

## Технические данные

Grow 154F		
Диаметр цилиндра	54	mm
Ход поршня	38	mm
Рабочий объем	87	cm <sup>3</sup>
Вид топлива	заливать неэтилированный автомобильный бензин (90 ROZ)	
Моторное масло - Тип	SAE 10 W30	
максимальный объем заправки моторного масла	0,3	l
Свеча зажигания	NGK / Вр6HS Champion / L66Y	

**Изготовитель оставляет за собой право внесения технических изменений!**



## Tisztelt Vásárló,



A készülék első használata előtt olvassa el ezt az eredeti használati utasítást, ez alapján járjon el és tartsa meg a későbbi használatra vagy a következő tulajdonos számára.

## Tartalomjegyzék

Általános megjegyzések . . .	HU . . . 1
Biztonsági tanácsok . . . . .	HU . . . 1
Használat . . . . .	HU . . . 2
Transport . . . . .	HU . . . 3
Ápolás és karbantartás . . .	HU . . . 4
Segítség üzemzavar esetén	HU . . . 5
Műszaki adatok . . . . .	HU . . . 5

## Általános megjegyzések

### Veszély fokozatok

#### **Balesetveszély**

Azonnal fenyegető veszély, amely súlyos testi sérüléshez vagy halálhoz vezet.

#### **Figyelem!**

Esetlegesen veszélyes helyzet, amely súlyos testi sérüléshez vagy halálhoz vezethet.

#### **Vigyázat**

Esetlegesen veszélyes helyzet, amely könnyű sérüléshez vagy kárhoz vezethet.

## Biztonsági tanácsok

#### **Balesetveszély**

- Olyan személyek, akik az üzemeltetési útmutatót nem értik a motort nem üzemeltethetik.
- Tilos a tűzveszélyes helyiségekben történő üzemeltetés.
- A motor veszélyeztetett területen történő üzemeltetése esetén (pl. üzemanyagtöltő állomás) figyelembe kell venni a megfelelő biztonsági előírásokat.
- A motor beltéri használatakor gondoskodni kell a megfelelő szellőzésről és a kipufogógáz elvezetéséről (mérgezésveszély).
- Kizárólag a használati utasításban megadott üzemanyagot szabad használni. Nem megfelelő üzemanyag használata esetén robbanásveszély áll fenn.
- Ne üzemeltesse a motort, ha üzemanyag ömlött ki, hanem vigye el a berendezést egy másik helyre és kerüljön mindenféle szikraképződést.
- Üzemanyagot ne tároljon, öntsön ki vagy használjon nyílt láng, vagy olyan készülékek mellett, mint a fűtőkazán, vízmelegítő stb., amelyek gyújtólánggal rendelkeznek vagy szikrát termelnek.
- Tankoláskor és az üzemanyag tárolási területén nem szabad dohányozni vagy nyílt lángot használni.
- Ne töltsen túl a tankot. A betöltőcsőben nem szabad üzemanyagot lenni.
- Az üzemanyag utántöltését jól szellőző helyiségben, és leállított motor mellett kell végezni. A benzin rendkívül tűzveszélyes és bizonyos körülmények között robbanékony. A tankolás befejezése után győződjön meg róla, hogy a tanksapka jól be legyen zárva.
- Az üzemanyag ismételt vagy hosszabb érintkezését a bőrrel, valamint a gőzök belélegzését kerülni kell.
- A meleg motort az üzemanyag utántöltése előtt hagyja 2 percig lehűlni.

- Gyűlékony tárgyakat vagy anyagokat tartson távol a hangtompítótól (legalább 2 m).
- A motort ne üzemeltesse hangtompító nélkül, és ezt rendszeresen ellenőrizze, tisztítsa és szükség esetén újítsa fel.
- A motort ne használja erdős, bokros, vagy füves területen, anélkül, hogy a kipufogó ne lenne ellátva szikrafogóval.
- Ne végezzen állításokat a szabályozó rugókon, a szabályozó rudakon vagy más alkatrészekon, amelyek a motor fordulatszámának növekedését eredményezhetik.
- Égési sérülésveszély! Ne érjen hozzá a forró hangtompítókhoz, hengerekhez vagy hűtőbordákhoz.
- Kezét és lábát soha ne vigye mozgatott vagy forgó alkatrészek közelébe.
- A gyújtókábelhez vagy a gyújtógyertyához járó motor mellett nem szabad hozzányúlni.

#### **⚠ Figyelem!**

- A beállítási munkákon kívül ne járassa a motort a szívócsatlakozók felett le szerelt légszűrővel vagy burkolat nélkül.
- Az üzemanyagrendszer sérülése és szivárgása esetén a motort ne üzemeltesse. Az üzemanyagrendszert rendszeresen ellenőrizze és a sérült alkatrészeket cserélje ki.
- A biztonsági utasítások jelen útmutatóban nem fedhetik le az összes használati körülményt. Karbantartási munkák és üzem esetén alapvetően megfelelő biztonsági előkészületekről kell gondoskodni.

#### **Vigyázat**

- A hűtőbordákat és az indítókötelet fűtől és más szennyeződéstől mentesen kell tartani, motortűz vagy egyéb károsodások elkerülése érdekében.
- Csak a Grow cég eredeti alkatrészeit használja. Más alkatrészek megrongálhatják a motort és csökkenthetik az élettartamát.

- Csak új üzemanyagot használjon. A régi üzemanyag lerakódásokhoz vezethet a porlasztóban és befolyásolhatja a motorteljesítményt.
- Az indítókötelet járó motor mellett nem szabad meghúzni az indító rongálódásának elkerülése érdekében.

## Használat

### Készülék leírása

#### **Ábrákat lásd a 2. oldalon**

- 1 Üzemanyagtartály fedele
- 2 Üzemanyag tartály
- 3 Motorkapcsoló
- 4 Indítókötél
- 5 Légszűrő
- 6 Üzemanyag csap
- 7 Szivató
- 8 Hangtompító
- 9 Olajtöltő csavar olajmérő pálcával
- 10 Olaj leengedési csavar

**Megjegyzés:** A motor típusától függően néhány alkatrész, mint például az üzemanyagtartály, a motorkapcsoló és a hangtompító nem az ábrán látható helyen található.

## Üzembevétele előtt

### Vigyázat

A motor motorolaj feltöltése nélkül kerül szállításra. Az első indítás előtt töltsse fel motorolajjal.

Üzem túl alacsony vagy túl magas olajmenyiséggel súlyos motorkárosodást okozhat.

Ábra 1

→ Olajsint ellenőrzése.

(közelebbi információkat lásd a Karbantartás fejezetben)

### Vigyázat

A motort soha ne üzemeltesse légszűrő nélkül, mivel ez a motor gyorsabb kopásához vezet.

Ábra 2

→ A légszűrőt ellenőrizze szennyeződésre és rongálódásra.

A légszűrőt a szennyeződési foktól függően tisztítsa meg.

Ábra 3

→ Töltsse be az üzemanyagot.

**Megjegyzés:** Csak ólommentes gépjármű benzint töltsön bele. A maximális töltési szintet nem szabad túllépni.

Ügyeljen arra, hogy se szennyeződés se víz ne kerüljön az üzemanyagtartályba. Soha ne használjon állott benzint. Az üzemanyagot soha ne keverje olajjal.

(Vegye figyelembe a Biztonsági utasítások fejezetet!)

→ A motort ellenőrizze olaj- és üzemanyag szivárgásra. A meglévő szivárgást szüntesse meg.

→ Ellenőrizze minden csavarkötés szoros illeszkedését. A laza kötések húzza meg.

→ Ellenőrizze a hangtompító és az indító körüli területeket szennyeződésekre. A meglévő szennyeződéseket távolítsa el.

## Üzem

Ábra 4

→ Üzemanyagcsap kinyitása

Ábra 5

→ Kapcsolja be a motorkapcsolót.

Ábra 6

→ Zárja el a szivatót.

**Megjegyzés:** Ne zárja el a szivatót, ha a motor meleg.

Ábra 7

→ A indítókötelet lassan húzza, amíg ellenállás érezhető, aztán gyorsan és erősen húzza meg. Az indítókötelet óvatosan engedje vissza.

**Megjegyzés:** Az indítókötelet ne hagyja visszacsapódní, mivel a markolat rongálódást okozhat az indítón.

Ábra 8

→ Amint a motor felmelegedett és biztosan jár, nyissa ki a szivatót.

## Használat befejezése

Ábra 9

→ Kapcsolja ki a motorkapcsolót.

Ábra 10

→ Üzemanyagcsapot elzárni.

## Transport

△ **Figyelem!**

Az üzemanyagpökök vagy a kifröccsent üzemanyag meggyulladhat. A motort szállításkor tartsa vízszintesen, hogy az üzemanyag kifröccsenését elkerülje.

## Ápolás és karbantartás

### △ Figyelmeztetés

Ápolás és karbantartási munkák megkezdése előtt hagyja lehűlni a motort. A motor véletlen beindításának elkerülése érdekében húzza le a gyújtógyertya dugós kapcsolóját.

Veszélyek elkerülés végett az alkatrészek javítását és beépítését csak jóváhagyott szerviz szolgálat végezhet el.

→ A készüléket sík területen állítsa le.

### Karbantartási áttekintés

	Minden üzem előtt	25 óra után	50 óra után	100 óra után
Ellenőrizze minden csavarkötés szoros illeszkedését. A laza kötéseket húzza meg.	X			
Olajsint ellenőrzése.	X			
Olajcsere		csak egyszer	X	
A motort ellenőrizze olaj- és üzemanyag szivárgásra. A meglévő szivárgást szüntesse meg.	X			
A légszűrőt ellenőrizze szennyeződésre és rongálódásra.	X			
Ellenőrizze a hangtompító és az indító körüli területeket szennyeződésekre. A meglévő szennyeződések távolítsa el.	X			
Gyújtógyertyát ellenőrizni és megtisztítani.			X	
Távolítsa el az égési térben a égési maradókat.				csak a szerviz szolgálat által
Ellenőrizze és állítsa be a szelepjátékot.				csak a szerviz szolgálat által
Cserélje ki az üzemanyag-vezetékeket.		3 évente (vagy ha szükséges)		

## Olajszint ellenőrzése

Ábra 11

- Az olajtöltő csavart az olajszintmérő pálcával és törölje le az olajszintmérő pálcát.
- Az olajtöltő csavart az olajmérő pálcával az olajbetöltési nyílás ütközéséig behelyezni és ismét kihúzni. Olajszintet leolvasni.
- Motorolajat (SAE 10W30) a maximális töltési szintig feltölteni.  
(Maximális töltési mennyiség = 0,3 l)
- Olajtöltő csavart becsavarni.

## Olajcsere

Ábra 12

- Az olajtöltő csavart az olajszintmérő pálcával és törölje le az olajszintmérő pálcát.
- Csavarja ki az olajleeresztő csavart és fogja fel az olajat.
- Csavarja be az olajleeresztő csavart, és húzza meg.
- Motorolajat (SAE 10W30) a maximális töltési szintig feltölteni.  
(Maximális töltési mennyiség = 0,3 l)
- Olajtöltő csavart becsavarni.

## Segítség üzemzavar esetén

Hiba	Ok	Elhárítás
Nem történik gyújtás.	A motorkapcsoló ki van kapcsolva.	Kapcsolja be a motorkapcsolót.
	A gyújtógyertya hibás vagy szennyeződött.	Tisztítsa vagy cserélje ki a gyújtógyertyát.
A kompresszió túl alacsony vagy nincs is.	A gyújtógyertya nincs jól meghúzva.	A gyújtógyertyát meghúzni.
Nincs üzemanyag-bevezetést.	Az üzemanyagcsap el van zárva.	Üzemanyagcsap kinyitása
	Nincs benzin a tartályban.	Töltsön utána benzint.

## Műszaki adatok

Grow 154F		
Henger átmérő	54	mm
Dugattyúöket	38	mm
Lökettérfogat	87	cm <sup>3</sup>
Üzemanyag fajta	ólommentes gépjármű benzin (90 ROZ)	
Motorolaj - típus	SAE 10 W30	
maximális motorolaj töltési mennyiség	0,3	l
Gyújtógyertya	NGK / Bp6HS Champion / L66Y	

**A műszaki adatok módosításának jogát fenntartjuk!**

## Vážený zákazniku,



Před prvním použitím svého zařízení si přečtete tento původní návod k používání, řiďte se jím a uložte jej pro pozdější použití nebo pro dalšího majitele.

## Obsah

Obecná upozornění . . . . .	CS . . . 1
Bezpečnostní pokyny . . . . .	CS . . . 1
Obsluha . . . . .	CS . . . 2
Přeprava . . . . .	CS . . . 3
Ošetřování a údržba . . . . .	CS . . . 4
Pomoc při poruchách . . . . .	CS . . . 5
Technické údaje . . . . .	CS . . . 5

## Obecná upozornění

### Stupně nebezpečí

#### **⚠ Nebezpečí!**

*Pro bezprostředně hrozící nebezpečí, které vede k těžkým fyzickým zraněním nebo k smrti.*

#### **⚠ Upozornění**

*Pro potenciálně nebezpečnou situaci, která by mohla vést k těžkým fyzickým zraněním nebo k smrti.*

#### **Pozor**

*Pro potenciálně nebezpečnou situaci, která může vést k lehkým fyzickým zraněním nebo k věcným škodám.*

## Bezpečnostní pokyny

#### **⚠ Nebezpečí!**

- *Osobám, které nerozumějí tomuto provoznímu návodu, je provozování motoru zakázáno.*
- *Nikdy nepracujte s vysokotlakým čističem v prostorách, ve kterých hrozí nebezpečí exploze!*
- *Používáte-li přístroj v oblastech s určitým nebezpečím (např. benzinová pumpa), dodržujte příslušné bezpečnostní předpisy.*
- *Při provozu přístroje v místnostech je třeba dbát o dostatečné větrání a odvod spalín (nebezpečí otravy).*
- *Smí se používat pouze palivo uvedené v provozním návodu. U nevhodných paliv hrozí nebezpečí výbuchu.*
- *Motor neprovozujte, když jsou pohonné látky rozlité. Přístroj nejdříve přeneste na jiné místo a vyvarujte se důsledně vzniku jisker.*
- *Pohonné látky neskladujte, nerozlévejte ani nepoužívejte v blízkosti otevřeného ohně nebo přístrojů, jako jsou kamna, kotle, ohříváče vody pod., ve kterých hoří nebo jiskří.*
- *Při tankování a v oblasti, kde je uskladněno palivo, se nesmí kouřit ani používat otevřený oheň.*
- *Nádrž nepřepĺňujte. V plicím hrdle se nesmí nacházet palivo.*
- *Doplňování paliva se smí provádět pouze v dobře větraných prostorách a při vypnutém motoru. Benzin je vysoce hořlavý a za určitých podmínek výbušný. Po ukončení tankování zabezpečte, aby bylo víko palivové nádrže řádně uzavřeno.*
- *Vyhýbejte se jak opakovanému nebo delšímu kontaktu mezi palivem a pokožkou, tak i vdechování par.*
- *Teplý motor nechte před doplňováním paliva 2 minuty chladnout.*

### ilustrace viz stránka 2

- 1 Víko palivové nádrže
- 2 Nádrž na pohonné hmoty
- 3 Spínač motoru
- 4 Startovací lanko
- 5 Vzduchový filtr
- 6 Palivový kohout
- 7 Sytič
- 8 Tlumič hluku
- 9 Šroub k nalévání oleje s měrkou
- 10 Olejový výpustní šroub

**Upozornění:** V závislosti na druhu motoru se některé konstrukční díly, jako například palivová nádrž, spínač motoru a tlumič výfuku, nenacházejí na místě, kde jsou znázorněny na ilustraci.

- Lehce zápalné předměty a materiály udržujte v bezpečné vzdálenosti (nejméně 2 m) od zvukové izolace.
- Motor neprovozujte bez zvukové izolace a pravidelně ho kontrolujte, čistěte a v potřebném případě vyměňte.
- Motor nepoužívejte v zalesněné, křovinaté nebo zatrávněné krajině bez toho, aby byl výfuk vybaven lapačem jisker.
- Neprovádějte úpravy na vodičích pružinách, součástech ovladačů nebo jiných částech, které mohou způsobit zvýšení otáček motoru.
- Nebezpečí popálenin! Nedotýkejte se horké zvukové izolace, válců nebo chladicích žeber.
- Nedávejte ruce a nohy do blízkosti pohybujících se nebo otáčejících se dílů.
- Při běžícím motoru se nedotýkejte kabelu zapalování nebo zapalovací svíčky.

### ⚠ Upozornění

- Motor nepoužívejte kromě seřizování s vyjmutým vzduchovým filtrem nebo bez krytu přes nasávací podpěry.
- Neprovozujte motor, je-li palivový systém poškozený a netěsný. Palivový systém pravidelně kontrolujte a vyměňujte poškozené součásti.
- Bezpečnostní pokyny tohoto návodu nemohou pokrýt všechny podmínky použití. Při údržbových pracích a za provozu se důkladně starejte o dostatečná preventivní opatření.

### Pozor

- Chladicí žebra a startovací lanko udržujte prosté trávy a jiných znečištění, abyste vyloučili nebezpečí ohně nebo poškození motoru.
- Používejte pouze originální díly od firmy Grow. Jiné díly mohou poškodit motor a zkrátit jeho životnost.
- Používejte jen čerstvé palivo. Déle skladované palivo může způsobovat usazeniny v karburátoru a mít negativní vliv na výkon motoru.
- Netahejte za startovací lanko, když motor běží, mohli byste poškodit startér.

## Pokyny před uvedením přístroje do provozu

### Pozor

*Motor se dodává bez olejové náplně motoru. Před prvním startem naplňte motorovým olejem.*

*Provoz s příliš malou nebo příliš velkou olejovou náplní může mít za následek těžké poškození motoru.*

ilustrace 1

- Zkontrolujte stav oleje.  
(bližší informace najdete v kapitole Údržba)

### Pozor

*Motor nikdy neprovozujte bez vzduchového filtru, vedlo by to k urychlenému opotřebení motoru.*

ilustrace 2

- Zkontrolujte vzduchový filtr, zda není znečištěn a poškozen.  
V závislosti na stupni znečištění vyčistěte vzduchový filtr.

ilustrace 3

- Naplňte palivem.

**Upozornění:** Používejte jen bezolovnatý automobilový benzín. Nepřekračujte maximální hladinu plnění. Dejte pozor na to, aby se do palivové nádrže nedostala ani nečistota ani voda. Nikdy nepoužívejte odstátý benzín. Palivo nikdy nemíchejte s olejem.

(Dbejte na kapitulu „Bezpečnostní pokyny“!

- Zkontrolujte motor, zda neprosakuje olej nebo palivo. Nalezené průsaky odstraňte.
- Zkontrolujte všechny šroubové spoje, zda pevně drží. Volné spoje dotáhněte.
- Zkontrolujte znečištění v oblasti kolem tlumiče výfuku a startéru. Nalezená znečištění odstraňte.

## Provoz

ilustrace 4

- Otevřete palivový kohout

ilustrace 5

- Zapněte spínač motoru.

ilustrace 6

- Uzavřete sytič.  
**Upozornění:** Nezávírejte škrticí klapku, když je motor teplý.

ilustrace 7

- Lehce táhněte za startovací lanko, až docílíte odpor, pak lanko protáhněte silou ve směru šipky. Startovací lanko plynule zaveďte zpět.  
**Upozornění:** Nenechte startovací lanko prudce zajet zpátky, neboť držadlo by mohlo poškodit startér.

ilustrace 8

- Jakmile se motor zahřeje a běží rovnoměrně, otevřete škrticí klapku.

## Ukončení provozu

ilustrace 9

- Vypněte spínač motoru.

ilustrace 10

- Zavřete palivový kohout.

## Přeprava

### ⚠ Upozornění

*Palivové páry nebo rozlité palivo mohou vzplanout. Motor držte při dopravě vodorovně, abyste předešli rozlití paliva.*



## Ošetřování a údržba

### ⚠ Varování

Než začnete provádět jakékoli pečovatelské a údržbové práce, nechte motor vychladnout. Abyste předešli nezamýšlenému spuštění motoru, sejměte koncovku kabelu zapalování.

Aby nedošlo k ohrožení, smí opravy a montáže náhradních dílů provádět pouze autorizovaná zákaznická služba.

→ Přístroj odstavte na rovné ploše.

### Přehled údržby

	Vždy před provozem	po 25 hod.	po 50 hod.	po 100 hod.
Zkontrolujte všechny šroubové spoje, zda pevně drží. Volné spoje dotáhněte.	X			
Zkontrolujte stav oleje.	X			
Výměna oleje		jen jednorázově	X	
Zkontrolujte motor, zda neprosakuje olej nebo palivo. Nalezené průsaky odstraňte.	X			
Zkontrolujte vzduchový filtr, zda není znečištěn a poškozen.	X			
Zkontrolujte znečištění v oblasti kolem tlumiče výfuku a startéru. Nalezená znečištění odstraňte.	X			
Zkontrolujte a vyčistěte zapalovací svíčku.			X	
Odstraňte zbytky hoření ze spalovacího prostoru.				jen prostřednictvím zákaznického servisu
Zkontrolujte a nastavte vůli ventilů.				jen prostřednictvím zákaznického servisu
Vyměňte palivová vedení.		každé 3 roky (nebo když je třeba)		

## Kontrola hladiny oleje

ilustrace 11

- Vyměte šroub plnění oleje s olejovou měrkou a oťete olejovou měrku.
- Šroub plnění oleje s olejovou měrkou zasuněte do plnicího otvoru oleje až na doraz a znovu vytáhněte. Odečtěte hladinu oleje.
- Naplňte motorovým olejem (SAE 10W30) až po maximální plnicí hranici. (Maximální objem náplně = 0,3 l.
- Našroubujte šroub plnění oleje.

## Výměna oleje

ilustrace 12

- Vyměte šroub plnění oleje s olejovou měrkou a oťete olejovou měrku.
- Vyšroubujte šroub olejové výpusti a zachyťte vytékající olej.
- Šroub olejové výpusti zašroubujte zpět a utáhněte.
- Naplňte motorovým olejem (SAE 10W30) až po maximální plnicí hranici. (Maximální objem náplně = 0,3 l.
- Našroubujte šroub plnění oleje.

## Pomoc při poruchách

Chyba	Příčina	Odstranění
Nedochází k zapalování.	Spínač motoru je vypnutý.	Zapněte spínač motoru.
	Zapalovací svíčka je vadná nebo znečištěná.	Vyčistěte nebo vyměňte zapalovací svíčku.
Příliš malá nebo žádná komprese.	Zapalovací svíčka není správně utažená.	Utáhněte zapalovací svíčku.
Nepřítéká palivo.	Je uzavřen palivový kohout.	Otevřete palivový kohout
	V nádrži není benzín.	Doplňte benzín.

## Technické údaje

Grow 154F		
Průměr válce	54	mm
Zdvih pístu	38	mm
Zdvihový objem	87	cm <sup>3</sup>
Typ paliva	bezolovnatý automobilový benzín (90 ROZ)	
Typ motorového oleje	SAE 10 W30	
maximální objem náplně motorového oleje	0,3	l
zapalovací svíčka	NGK / Bp6HS Champion / L66Y	

**Technické změny vyhrazeny.**

## Spoštovani kupec,



Pred prvo uporabo Vaše naprave preberite to originalno navodilo za uporabo, ravnajte se po njem in shranite ga za morebitno kasnejšo uporabo ali za naslednjega lastnika.

## Vsebinsko kazalo

Splošna navodila . . . . .	SL . . . 1
Varnostna navodila . . . . .	SL . . . 1
Uporaba . . . . .	SL . . . 2
Transport . . . . .	SL . . . 3
Nega in vzdrževanje . . . . .	SL . . . 4
Pomoč pri motnjah . . . . .	SL . . . 5
Tehnični podatki . . . . .	SL . . . 5

## Splošna navodila

### Stopnje nevarnosti

#### **Nevarnost**

Za neposredno grozečo nevarnost, ki vodi do težkih telesnih poškodb ali smrti.

#### **Opozorilo**

Za možno nevarno situacijo, ki bi lahko vodila do težkih telesnih poškodb ali smrti.

#### **Pozor**

Za možno nevarno situacijo, ki lahko vodi do lahkih poškodb ali materialne škode.

## Varnostna navodila

### **Nevarnost**

- Osebam, ki tega navodila za uporabo ne razumejo, je uporaba motorja prepovedana.
- Prepovedano je obratovanje v področjih, kjer obstaja nevarnost eksplozij.
- Pri uporabi motorja v nevarnih področjih (npr. bencinske črpalke) je potrebno upoštevati ustrezne varnostne predpise.
- Pri obratovanju motorja v prostorih je potrebno skrbeti za zadostno prezračevanje in odvajanje odpadnih plinov (nevarnost zastrupitve).
- Uporabljati se sme le gorivo, ki je navedeno v navodilu za obratovanje. Pri neprimernih gorivih obstaja nevarnost eksplozije.
- Motorja ne uporabljajte, če je gorivo razlito, temveč odnesite napravo na drugo mesto in preprečite vsakršno iskenje.
- Goriva ne smete shranjevati, izlivali ali uporabljati v bližini odprtega ognja ali priprav kot so peči, ogrevalni kotli, vodni grelci itd, ki imajo vžigalni plamen ali lahko tvorijo iskre.
- Pri tankanju in na področju shranjevanja goriva ne kadite ali uporabljajte odprtega ognja.
- Ne prenapolnite rezervoarja. V polnilni cevi se ne sme nahajati gorivo.
- Polnjenje goriva sme potekati le v dobro prezračevanem prostoru in pri ugasnjenem motorju. Bencin je izredno vnetljiv in pod določenimi pogoji eksploziven. Po končanem postopku tankanja zagotovite, da je pokrov na rezervoarju za gorivo dobro zaprto.
- Preprečite ponavljajoč ali daljši kontakt med gorivom in kožo, ter vdihavanje hlapov.
- Pred tankanjem goriva Warmen pustite, da se segret motor 2 minuti ohlaja.
- Lahko vnetljive predmete in materiale odstranite iz bližine dušilnika zvoka (najmanj 2 m).

## Uporaba

### Opis naprave

#### Slike glejte na strani 2

- 1 Pokrov rezervoarja za gorivo
- 2 Rezervoar za gorivo
- 3 Stikalo motorja
- 4 Žica zaganjalnika
- 5 Zračni filter
- 6 Pipa za gorivo
- 7 Čok
- 8 Dušilnik zvoka
- 9 Vijak odprtine za polnjenje olja z merilno palico
- 10 Izpustni vijak za olje

**Opozorilo:** Odvisno od tipa motorja se nekateri sestavni deli kot na primer rezervoar za gorivo, stikalo motorja in dušilec zvoka, ne nahajajo na položajih, predstavljenih na sliki.

- Motorja ne uporabljajte brez dušilnika zvoka in slednjega redno preverjajte, čistite in po potrebi zamenjajte.
- Če izpuh motorja ni opremljen z lovilnikom isker, ga ne smete uporabljati na terenu poraščenem z gozdom, grmovjem ali travo.
- Na regulirnih vzmeteh, palicah ali drugih delih ne smete izvajati nastavitvev, ki bi lahko povzročile povečanje števila vrtiljav motorja.
- Nevarnost opeklin! Ne dotikajte se vročega dušilnika zvoka, zilindra ali hladilnih reber.
- Nikoli ne držite rok ali nog v bližini gibajočih ali vrtečih delov.
- Pri prižganem motorju se ne dotikajte vžigalnega kabla ali vžigalne svečke.

#### ⚠ **Opozorilo**

- Razen pri nastavitvenih delih motor ne sme teči z odstranjenim zračnim filtrom ali brez pokrova preko sesalnega nastavka.
- Pri poškodbah ali lekažah na sistemu goriva motorja ne uporabljajte. Sistem goriva redno preverjajte in zamenjajte poškodovane sestavne dele.
- Varnostna opozorila tega navodila ne morejo pokriti vseh pogojev uporabe. Pri vzdrževalnih delih in pri obratovanju temeljito poskrbite za zadostne preventivne varnostne ukrepe.

#### **Pozor**

- Hladilna rebra in žica zaganjalnika morajo biti brez trave in drugih umazanij, da preprečite nevarnost požara ali škode na motorju.
- Uporabljajte le originalne dele podjetja Grow. Drugi deli lahko motor poškodujejo in skrajšajo življenjsko dobo.
- Uporabljajte le novo gorivo. Staro gorivo lahko vodi do oblog v uplinjaču in vpliva na moč motorja.
- Pri delujočem motorju ne vlecite žice zaganjalnika, da preprečite poškodbe na zaganjalniku.

## Pred zagonom

### **Pozor**

*Motor je dobavljen brez polnitve motornega olja. Pred prvim zagonom nalijte motorno olje.*

*Delovanje s premajhno ali preveliko količino olja ima lahko za posledico hudo škodo na motorju.*

Slika **1**

- Preverite gladino olja.  
(za podrobnejše informacije glejte poglavje Servisiranje)

### **Pozor**

*Motorja nikoli ne uporabljajte brez filtra zraka, ker to vodi do pospešene obrabe motorja.*

Slika **2**

- Preverite umazanost in poškodovanost filtra zraka.  
Glede na stopnjo umazanosti očistite filter zraka.

Slika **3**

- Dolijte gorivo.

**Opozorilo:** Dolijte le neosvinčen bencin za motorna vozila. Ne presegajte maksimalne meje polnjenja. Pazite, da v rezervoar za gorivo ne dospe niti umazanija niti voda. Nikoli ne uporabljajte postanega bencina. Goriva nikoli ne mešajte z oljem.

(Upoštevajte poglavje Varnostna opozorila!)

- Preverite motor glede lekaže olja ali goriva. Odstranite obstoječe lekaže.
- Preverite trdnost naseda vseh vijajčnih povezav. Privijte razrahljane povezave.
- Preverite umazanost področja okoli dušilca zvoka in zaganjalnika. Odstranite obstoječe umazanije.

## Obratovanje

Slika **4**

- Odprite ventil za gorivo

Slika **5**

- Vklopite stikalo motorja.

Slika **6**

- Zaprite čok.

**Opozorilo:** Čoka ne zaprite, če je motor topel.

Slika **7**

- Žico zaganjalnika počasi vlecite, dokler ne dosežete upora, nato močno povlecite v smeri puščice. Žico zaganjalnika počasi vodite nazaj.

**Opozorilo:** Žice zaganjalnika ne spustite prehitro nazaj, ker bi ročaj lahko povzročil poškodbe na zaganjalniku.

Slika **8**

- Takoj kot je motor segret in stabilno teče, odprite čok.

## Zaključek obratovanja

Slika **9**

- Izklopite stikalo motorja.

Slika **10**

- Zaprite pipo za gorivo.

## Transport

△ **Opozorilo**

*Hlapi goriva ali razlito gorivo se lahko vna-mejo. Motor naj bo med transportom v vodoravnem položaju, da se prepreči razlivanje goriva.*

## Nega in vzdrževanje

### ⚠ Opozorilo

Pred začetkom vseh negovalnih in vzdrževalnih del pustite, da se motor ohladi. Da bi preprečili nehoten zagon motorja, izvalcite vtič vžigalne svečke.

Za preprečitev nevarnosti sme popravila in vgradnjo nadomestnih delov izvajati zgolj avtoriziran uporabniški servis.

→ Postavite napravo na ravno površino.

### Pregled servisiranja

	Pred vsakim obratovanjem			
		po 25h	po 50h	po 100h
Preverite trdnost naseda vseh vijačnih povezav. Privijte razrahljane povezave.	X			
Preverite gladino olja.	X			
Zamenjava olja		le enkratno	X	
Preverite motor glede lekaže olja ali goriva. Odstranite obstoječe lekaže.	X			
Preverite umazanost in poškodovanost filtra zraka.	X			
Preverite umazanost področja okoli dušilca zvoka in zaganjalnika. Odstranite obstoječe umazanije.	X			
Preverite in očistite vžigalne svečke.			X	
Odstranite ostanke gorenja v zgorevalnem prostoru.				le uporabniški servis.
Preverite in nastavite komplet ventilov.				le uporabniški servis.
Zamenjajte napeljave za gorivo.		vsaka 3 leta (ali ko je potrebno)		

## Preverjanje nivoja olja

Slika 11

- Odstranite vijak odprtine za polnjenje olja z merilno palčko in obrišite merilno palčko.
- Vijak odprtine za polnjenje olja z merilno palčko vtaknite do konca v odprtino za polnjenje olja in ponovno izvlecite. Odčitajte gladino olja.
- Dolijte motorno olje (SAE 10W30) do maksimalne meje polnjenja. (maksimalna količina polnjenja = 0,3 l)
- Privijte vijak odprtine za polnjenje olja.

## Zamenjava olja

Slika 12

- Odstranite vijak odprtine za polnjenje olja z merilno palčko in obrišite merilno palčko.
- Izvijte izpustni vijak za olje in prestrezite olje.
- Uvijte izpustni vijak za olje in ga pritegnite.
- Dolijte motorno olje (SAE 10W30) do maksimalne meje polnjenja. (maksimalna količina polnjenja = 0,3 l)
- Privijte vijak odprtine za polnjenje olja.

## Pomoč pri motnjah

Napaka	Vzrok	Odprava
Vžig se ne izvede.	Stikalo motorja je izklopljeno.	Vklopite stikalo motorja.
	Vžigalna svečka je okvarjena ali umazana.	Očistite ali zamenjajte vžigalno svečko.
Premajhna kompresija ali ni kompresije.	Vžigalna svečka ni pravilno pritegnjena.	Pritegnite vžigalno svečko.
Ni dovoda goriva.	Pipa za gorivo je zaprta.	Odprite ventil za gorivo
	V rezervoarju ni bencina.	Nalijte bencin.

## Tehnični podatki

Grow 154F		
Premer cilindra	54	mm
Hod bata	38	mm
Delovna prostornina	87	cm <sup>3</sup>
Vrsta goriva	neosvinčen bencin za motorna vozila (90 ROZ)	
Tip motornega olja	SAE 10 W30	
maksimalna količina polnjenja motornega olja	0,3	l
Vžigalna svečka	NGK / Bp6HS Champion / L66Y	

**Pridržana pravica do tehničnih sprememb!**

## Szanowny Kliencie!



Przed pierwszym użyciem urządzenia należy przeczytać oryginalną instrukcję obsługi, postępować według jej wskazań i zachować ją do późniejszego wykorzystania lub dla następnego użytkownika.

## Spis treści

Instrukcje ogólne . . . . .	PL . . . 1
Wskazówki bezpieczeństwa . . . . .	PL . . . 1
Obsługa . . . . .	PL . . . 2
Transport . . . . .	PL . . . 3
Czyszczenie i konserwacja . . . . .	PL . . . 4
Usuwanie usterek . . . . .	PL . . . 5
Dane techniczne . . . . .	PL . . . 5

## Instrukcje ogólne

### Stopnie zagrożenia

#### **⚠ Niebezpieczeństwo**

*Przy bezpośrednim niebezpieczeństwie, prowadzącym do ciężkich obrażeń ciała lub do śmierci.*

#### **⚠ Ostrzeżenie**

*Przy możliwości zaistnienia niebezpiecznej sytuacji mogącej prowadzić do ciężkich obrażeń ciała lub śmierci.*

#### **Uwaga**

*Przy możliwości zaistnienia niebezpiecznej sytuacji mogącej prowadzić do lekkich obrażeń ciała lub szkód materialnych.*

## Wskazówki bezpieczeństwa

### **⚠ Niebezpieczeństwo**

- Osoby, które nie rozumieją niniejszej instrukcji obsługi, nie mogą używać silnika.
- Eksploatacja urządzenia w miejscach zagrożonych wybuchem jest zabroniona.
- Podczas użytkowania silnika w obszarach zagrożenia (np. na stacjach benzynowych) należy przestrzegać stosownych przepisów bezpieczeństwa.
- Przy pracy z urządzeniem w pomieszczeniach należy zabezpieczyć wystarczającą wentylację i odprowadzanie spalin (niebezpieczeństwo zatrucia).
- Używać można jedynie takiego rodzaju paliwa, które podane jest w instrukcji obsługi. Przy używaniu nieodpowiednich paliw istnieje niebezpieczeństwo wybuchu.
- Nie używać silnika, jeżeli wylało się paliwo, lecz przenieść urządzenie w inne miejsce i nie dopuścić do powstawania iskier.
- Nie przechowywać, nie rozlewać ani nie używać paliwa w pobliżu otwartego ognia lub urządzeń takich, jak piece, kotły grzewcze, podgrzewacze wody itp., które mogą wytwarzać iskry lub ogień zapalny.
- Przy tankowaniu paliwa oraz w miejscu jego przechowywanie nie wolno palić ani używać wolnego ognia.
- Nie przepełniać zbiornika. W krótcu wlewowym nie może być żadnego paliwa.
- Dolewanie paliwa może odbywać się tylko w dobrze wietrzonym pomieszczeniu i przy wyłączonym silniku. Benzyna jest bardzo niebezpieczna i w określonych warunkach wybuchowa. Po zakończeniu tankowania upewnić się, że pokrywa zbiornika paliwa jest dobrze zamknięta.
- Unikać powtarzającego się wzgl. dłuższego kontaktu paliwa ze skórą oraz wdychania oparów paliwa.



- *Przed waniem paliwa schłodzić przez 2 minuty gorący silnik.*
- *Łatwopalne przedmioty i materiały trzymać z dala od tłumika (przynajmniej 2 m).*
- *Nie używać silnika bez tłumika i regularnie go sprawdzać, czyścić i w razie konieczności wymienić na nowy.*
- *Nie używać silnika na obszarach leśnych, krzaczastych i trawiastych, gdy wydech nie jest wyposażony w iskrochron.*
- *Nie przestawiać sprężyn regulujących, drążków regulatora lub innych części powodujących zwiększenie liczby obrotów silnika.*
- *Niebezpieczeństwo oparzenia! Nie dotykać gorących tłumików, cylindrów lub żeber chłodzących.*
- *Nigdy nie wkładać rąk lub nóg w pobliże elementów ruchomych lub obrotowych.*
- *Nie dotykać kabla zapłonowego wzgl. świecy zapłonowej przy włączonym silniku.*

#### **⚠ Ostrzeżenie**

- *Poza pracami nastawczymi nie uruchamiać silnika ze zdjętym filtrem powietrza lub bez osłony nad króćcem ssącym.*
- *W przypadku zaistnienia uszkodzeń i przecieków w systemie paliwowym, nie używać silnika. Regularnie sprawdzić system paliwowy i wymienić uszkodzone podzespoły.*
- *Rzeczą niemożliwą jest, by wskazówki bezpieczeństwa z tej instrukcji obsługi objęły wszystkie możliwe warunki zastosowania urządzenia. Przy pracach konserwacyjnych i przy użytkowaniu urządzenia należy zastosować wystarczające środki zapobiegawcze.*

#### **Uwaga**

- *Żebra chłodzące i linka rozrusznika muszą być utrzymywane w czystości, wolne od trawy i brudu, żeby uniknąć niebezpieczeństwo wzniesienia ognia lub powstania szkód przy silniku.*
- *Używać tylko oryginalnych części firmy Grow. Części innych producentów mogą uszkodzić silnik i skrócić okres eksploatacyjny.*
- *Używać tylko nowego paliwa. Stare paliwo może prowadzić do powstawania osadów w gaźniku i mieć ujemny wpływ na moc silnika.*
- *Przy włączonym silniku nie ciągnąć za linkę rozrusznika, by uniknąć szkód przy rozruszniku.*

## Obsługa

### Opis urządzenia

#### **Rysunki patrz strona 2**

- 1 Korek zbiornika paliwa
- 2 Zbiornik paliwa
- 3 Wyłącznik silnikowy
- 4 Lina rozrusznika
- 5 Filtr powietrza
- 6 Kurek paliwa
- 7 Ssanie
- 8 Tłumik
- 9 Śruba uzupełniająca oleju z prętowym wskaźnikiem poziomu oleju
- 10 Śruba spustowa oleju

**Wskazówka:** W zależności od typu silnika niektóre podzespoły, takie jak np. zbiornik paliwa, wyłącznik silnika i tłumik nie znajdują się w pozycji przedstawionej na rysunku.

## Przed uruchomieniem

### Uwaga

Silnik dostarczany jest bez wlanego oleju silnikowego. Przed pierwszym uruchomieniem wlać olej silnikowy.

Praca przy użyciu zbyt małej wzgl. zbyt dużej ilości oleju może pociągnąć za sobą ciężkie szkody silnika.

### Rysunek 1

- Sprawdzenie poziomu oleju.  
(bliższe informacje, patrz rozdział Konserwacja)

### Uwaga

Nigdy nie używać silnika bez filtra powietrza, ponieważ prowadzi to do przyspieszonego zużycia silnika.

### Rysunek 2

- Sprawdzić filtr powietrza pod kątem brudu i uszkodzeń.  
W zależności od stopnia zabrudzenia, wyczyścić filtr powietrza.

### Rysunek 3

- Wlać paliwo.  
**Wskazówka:** Wlewać tylko benzynę samochodową bezołowiową. Nie przekraczać maksymalnego poziomu napełnienia. Zwrócić uwagę na to, by do zbiornika paliwa nie dostawał się ani brud ani woda. Nigdy nie używać odstarego paliwa. Nigdy nie mieszać paliwa z olejem.  
(Zwrócić uwagę na rozdział Wskazówki bezpieczeństwa!)

- Sprawdzić silnik pod kątem ubytków oleju lub paliwa. Usunąć istniejące przecieki.
- Sprawdzić właściwe osadzenie połączeń śrubowych. Dokręcić luźne połączenia.
- Sprawdzić obszar wokół tłumika i rozrusznika pod kątem zanieczyszczeń. Usunąć istniejące zanieczyszczenia.

## Działanie

### Rysunek 4

- Otwieranie kurka paliwa

### Rysunek 5

- Włączyć wyłącznik silnikowy.

### Rysunek 6

- Zamknąć dławik.  
**Wskazówka:** Nie zamykać dławika, gdy silnik jest gorący.

### Rysunek 7

- Lekko pociągnąć za linkę rozrusznika, aż do osiągnięcia oporu, a następnie mocno pociągnąć w kierunku strzałki. Linkę rozrusznika łagodnie umieścić w pozycji wyjściowej.  
**Wskazówka:** Nie wracać z linką rozrusznika za szybko, gdyż uchwyt może uszkodzić rozrusznik.

### Rysunek 8

- Gdy tylko silnik jest rozgrzany i działa w stabilny sposób, należy otworzyć dławik.

## Zakończenie pracy

### Rysunek 9

- Wyłączyć wyłącznik silnikowy.

### Rysunek 10

- Zamknąć kurka paliwa.

## Transport

### ⚠ Ostrzeżenie

Opary paliwa lub wylane paliwo mogą się zapalić. W czasie transportu silnik utrzymywać w pozycji poziomej, żeby uniknąć wylania paliwa.

## Czyszczenie i konserwacja

### ⚠ Ostrzeżenie

Przed rozpoczęciem jakichkolwiek prac pielęgnacyjnych i konserwacyjnych wystudzić silnik. W celu uniknięcia niezamierzonego uruchomienia silnika, należy zdjąć końcówkę przewodu świecy zapłonowej.

Aby wykluczyć zagrożenia, naprawy i montaż części zamiennych mogą być przeprowadzane jedynie przez autoryzowany serwis.

→ Pozostawić urządzenie na równej powierzchni.

### Przegląd konserwacyjny

	Przed każdą eksploatacją			
		po 25 h	po 50 h	po 100 h
Sprawdzić właściwe osadzenie połączeń śrubowych. Dokręcić luźne połączenia.	X			
Sprawdzenie poziomu oleju.	X			
Wymiana oleju		jednorazowo	X	
Sprawdzić silnik pod kątem ubytków oleju lub paliwa. Usunąć istniejące przecieki.	X			
Sprawdzić filtr powietrza pod kątem brudu i uszkodzeń.	X			
Sprawdzić obszar wokół tłumika i rozrusznika pod kątem zanieczyszczeń. Usunąć istniejące zanieczyszczenia.	X			
Sprawdzić i oczyścić świecę zapłonową.			X	
Usunąć pozostałości po spalaniu w komorze spalania.				tylko serwis
Skontrolować i ustawić luz zaworowy.				tylko serwis
Wymienić przewody paliwowe.		co 2 lata (lub gdy jest to konieczne)		

## Sprawdzić poziom oleju

### Rysunek 11

- Usunąć śrubę wlewu oleju z bagnietem pomiarowym oleju i wytrzeć bagniet.
- Włożyć śrubę wlewu oleju z bagnietem pomiarowym oleju do oporu w otworze wlewu oleju i ponownie wyjąć. Odczytać poziom oleju.
- Nalać oleju silnikowego (SAE 10W30) do maks. granicy napełnienia. (Maksymalna pojemność = 0,3 l)
- Wkręcić śrubę wlewu oleju.

## Wymiana oleju

### Rysunek 12

- Usunąć śrubę wlewu oleju z bagnietem pomiarowym oleju i wytrzeć bagniet.
- Wykręcić śrubę spustową oleju i zebrać olej.
- Włożyć śrubę spustową oleju i dokręcić.
- Nalać oleju silnikowego (SAE 10W30) do maks. granicy napełnienia. (Maksymalna pojemność = 0,3 l)
- Wkręcić śrubę wlewu oleju.

## Usuwanie usterek

Błąd	Przyczyna	Usuwanie usterek
Brak zapłonu.	Wyłącznik silnikowy jest wyłączony.	Włączyć wyłącznik silnikowy.
	Uszkodzona lub zabrudzona świeca zapłonowa.	Wyczyścić wzgl. wymienić świecę zapłonową.
Zbyt mała kompresja albo jej brak.	Świeca zapłonowa nie jest właściwie wkręcona.	Dokręcić świecę zapłonową.
Brak dopływu paliwa.	Kurek paliwa jest zamknięty.	Otwieranie kurka paliwa
	Brak benzyny w zbiorniku.	Dolać benzyny.

## Dane techniczne

### Grow 154F

Średnica cylindra	54	mm
Skok tłoka	38	mm
Pojemność skokowa	87	cm <sup>3</sup>
Rodzaj paliwa	bezołowiowa benzyna samochodowa (90 ROZ)	
Olej silnikowy - typ	SAE 10 W30	
maks. pojemność oleju silnikowego	0,3	l
Świeca zapłonowa	NGK / Bp6HS Champion / L66Y	

**Zmiany techniczne zastrzeżone!**

## Mult stimat client,



Înainte de prima utilizare a aparatului dvs. citiți acest instrucțiuni original, respectați instrucțiunile cuprinse în acesta și păstrați-l pentru întreținerea ulterioară sau pentru următorii posesori.

## Cuprins

Observații generale . . . . .	RO . . . 1
Măsuri de siguranță . . . . .	RO . . . 1
Utilizarea . . . . .	RO . . . 2
Transport . . . . .	RO . . . 3
Îngrijirea și întreținerea . . . . .	RO . . . 4
Remediarea defecțiunilor . . . . .	RO . . . 5
Date tehnice . . . . .	RO . . . 5

## Observații generale

### Trepte de pericol

#### **⚠ Pericol**

*Pericol iminent, care duce la vătămări corporale grave sau moarte.*

#### **⚠ Avertisment**

*Posibilă situație periculoasă, care ar putea duce la vătămări corporale grave sau moarte.*

#### **Atenție**

*Posibilă situație periculoasă, care ar putea duce la vătămări corporale ușoare sau pagube materiale.*

## Măsuri de siguranță

#### **⚠ Pericol**

- *Este interzisă operarea mașinii de către acele persoane, care nu înțeleg aceste instrucțiuni de utilizare.*
- *Este interzisă funcționarea în zone cu pericol de explozie.*
- *La utilizarea motorului în zone periculoase (de ex. stații de alimentare cu carburanți) se vor respecta instrucțiunile de securitate corespunzătoare.*
- *În cazul folosirii motorului în încăperi, trebuie să asigurați o aerisire corespunzătoare și evacuarea gazelor de eșapament (pericol de intoxicare).*
- *Folosiți numai combustibilul specificat în instrucțiunile de utilizare. În cazul unor combustibili neadecvați există pericolul de explozie.*
- *Nu folosiți motorul dacă s-a vărsat carburant; duceți aparatul în alt loc și evitați formarea de scântei.*
- *Nu păstrați, nu vărsați și nu folosiți carburanții în apropierea unor surse de foc deschis sau a unor aparate precum cuptoare, cazane de încălzire, încălzitoare de apă, care au flacără sau care pot genera scântei.*
- *Nu fumați și nu utilizați focul liber în timpul alimentării cu combustibil sau în zonele de depozitare a combustibilului.*
- *Nu umpleți rezervorul excesiv. Ștuțul de umplere nu trebuie să fie plin cu combustibil.*
- *Efectuați alimentarea cu combustibil numai în încăperi bine aerisite și cu motorul oprit. Benzina poate cauza incendii și în anumite condiții explozii. După terminarea procesului de alimentare cu combustibil asigurați-vă în privința închiderii capacului de la rezervorul de combustibil.*
- *Evitați contactul repetat sau prea lung între combustibil și piele, cât și aspiraarea vaporilor.*

- *Lăsați motorul să se răcească timp de 2 minute înainte de alimentarea cu carburant.*
- *Țineți departe de amortizoare obiectele și materialele inflamabile (la o distanță de cel puțin 2 m).*
- *Nu folosiți motorul fără amortizor și verificați-l periodic, curățați-l și dacă este nevoie, înlocuiți-l.*
- *Nu folosiți motorul în zone de pădure, respectiv zone cu arbuști sau cu iarbă, fără ca țeava de eșapament să fie prevăzută cu un dispozitiv împotriva scânteilor.*
- *Nu modificați arcurile de reglare, tijele reguletoarelor sau alte piese care pot duce la creșterea turației motorului.*
- *Pericol de arsuri! Nu atingeți amortizoarele, cilindrii sau nervurile de răcire fierbinți.*
- *Nu apropiați mâinile sau picioarele de părțile aflate în mișcare.*
- *Nu atingeți cablul de aprindere și bujia când motorul este pornit.*

#### **⚠ Avertisment**

- *Nu lăsați motorul să funcționeze cu filtrul de aer demontat sau fără capacul ștuțului de aspirare, decât atunci când efectuați lucrări de reglare.*
- *Nu utilizați motorul dacă sistemul de alimentare cu carburant este deteriorat sau observați scurgere de carburant. Verificați frecvent sistemul de alimentare și schimbați piesele deteriorate.*
- *Indicațiile de siguranță din cadrul acestor instrucțiuni nu pot cuprinde toate condițiile de operare. Luați măsuri de siguranță corespunzătoare în timpul lucrărilor de întreținere și de operare a mașinii.*

#### **Atenție**

- *Păstrați nervurile de răcire și cablul de pornire curat de iarbă și alte tipuri de murdărie, pentru a evita pericolul de incendiu și de deteriorare a motorului.*
- *Utilizați numai piese originale Grow. Piese diferite pot deteriora mașina și scurta durata de funcționare a acestuia.*
- *Utilizați numai carburant nou. Carburantul vechi poate cauza depuneri în carburator și poate influența puterea motorului.*
- *Pentru evitarea deteriorării cablului, nu trageți de cablul de pornire când motorul este pornit.*

## Utilizarea

### Descrierea aparatului

#### **Pentru imagini vezi pagina 2**

- 1 Capacul rezervorului de combustibil
- 2 Rezervor de carburant
- 3 Comutatorul motorului
- 4 Cablu de pornire
- 5 Filtru de aer
- 6 Robinet combustibil
- 7 Clapetă de șoc
- 8 Amortizor de zgomot
- 9 Șurub de umplere a uleiului cu joă
- 10 Șurub pentru golirea uleiului

**Notă:** În funcție de tipul motorului unele piese, ca de exemplu rezervorul de combustibil, comutatorul motorului și amortizorul de zgomot nu se află la locul indicat pe imagine.

## Înainte de punerea în funcțiune

### Atenție

*Motorul se livrează fără ulei de motor. Introduceți ulei de motor înainte de prima pornire.*

*Operarea motorului cu o cantitate prea mică sau prea mare de ulei poate provoca deteriorarea serioasă a motorului.*

Figura 1

- Verificați nivelul de ulei.  
(pentru mai multe informații vezi cap. Întreținere)

### Atenție

*Nu utilizați niciodată motorul fără filtru de aer, acesta poate provoca uzura accelerată a motorului.*

Figura 2

- Verificați filtrul de aer în privința murdăriei și deteriorărilor.  
Curățați filtrul de aer, dacă este înfundat.

Figura 3

- Adăugați carburant.

**Notă:** Utilizați numai benzină fără plumb pentru autovehicule. Nu depășiți nivelul maxim de umplere. Aveți grijă să nu ajungă murdărie sau apă în rezervorul de combustibil. Nu utilizați niciodată benzină alterată. Nu amestecați niciodată ulei în combustibil.

(Respectați cap. Instrucțiuni de siguranță!)

- Verificați motorul în privința scurgerii de ulei sau combustibil. Înlăturați scurgerile existente.
- Verificați fixarea legăturilor cu șurub. Strângeți șuruburile desfăcute.
- Verificați zona amortizorului de zgomot și starterul în privința murdăriei. Curățați murdăriile existente.

## Funcționarea

Figura 4

- Deschideți robinetul de combustibil

Figura 5

- Porniți comutatorul motorului.

Figura 6

- Închideți clapeta de șoc.  
**Notă:** Nu închideți șocul, dacă motorul este cald.

Figura 7

- Trageți ușor cablul de pornire, până simțiți rezistență, apoi trageți cu forță în direcția săgeții. Lăsați cablul să se retragă ușor.  
**Notă:** Nu lăsați cablul de pornire să fie retras repede, pentru că mânerul poate deteriora demarorul.

Figura 8

- Când motorul s-a încălzit și funcționează stabil, deschideți șocul.

## Încheierea utilizării

Figura 9

- Opriți comutatorul motorului.

Figura 10

- Închideți robinetul de combustibil.

## Transport

### ⚠ Avertisment

*Vaporii de combustibil, cât și combustibilul scurs pot să se aprindă. La transport țineți motorul în poziție orizontală, pentru a evita scurgerea combustibilului.*

## Îngrijirea și întreținerea

### ⚠ **Avertisment**

Înainte de începerea lucrărilor de îngrijire și întreținere lăsați motorul să se răcească.  
Pentru a evita pornirea accidentală a motorului, scoateți fișa bujiei.

Pentru a evita pericolele, reparațiile și montarea pieselor de schimb se vor face doar de service-ul autorizat.

→ Amplasați aparatul pe o suprafață plană.

### Verificare de întreținere

	Înainte de fiecare utilizare	după 25 ore	după 50 ore	după 100 ore
Verificați fixarea legăturilor cu șurub. Strângeți șuruburile desfăcute.	X			
Verificați nivelul de ulei.	X			
Schimbul de ulei		numai o singură dată	X	
Verificați motorul în privința scurgerii de ulei sau combustibil. Înlăturați scurgerile existente.	X			
Verificați filtrul de aer în privința murdăriei și deteriorărilor.	X			
Verificați zona amortizorului de zgomot și starterul în privința murdăriei. Curățați murdăriile existente.	X			
Verificați și curățați bujia.			X	
Îndepărtați resturile de ardere din camera de ardere.				numai de către serviciul clienți
Verificați și reglați jocul supapei.				numai de către serviciul clienți
Schimbați conductele de combustibil.	la fiecare 3 ani (sau dacă este necesar)			



## Verificarea nivelului de ulei

### Figura 11

- Scoateți șurubul de umplere a uleiului și joja, și curățați joja.
- Introduceți și apoi scoateți șurubul de umplere a uleiului și joja până la opritor în orificiul de umplere. Citiți nivelul de ulei.
- Adăugați ulei de motor (SAE 10W30) până la limita maximă de umplere. (Cantitatea maximă de umplere = 0,3 l)
- Înșurubați șurubul de umplere a uleiului.

## Schimbul de ulei

### Figura 12

- Scoateți șurubul de umplere a uleiului și joja, și curățați joja.
- Desfaceți șurubul de evacuare a uleiului și colectați uleiul folosit.
- Înșurubați și strângeți șurubul de evacuare a uleiului.
- Adăugați ulei de motor (SAE 10W30) până la limita maximă de umplere. (Cantitatea maximă de umplere = 0,3 l)
- Înșurubați șurubul de umplere a uleiului.

## Remediarea defecțiunilor

Deranjament	Cauza	Remedierea
Lipsă aprindere.	Comutatorul motorului este oprit.	Porniți comutatorul motorului.
	Bujia este defectă sau murdărită.	Curățați sau înlocuiți bujia.
Compresie prea mică sau inexistentă.	Bujia nu este bine strânsă.	Strângeți bujia.
Lipsă alimentare cu carburant.	Robinetul de combustibil este închis.	Deschideți robinetul de combustibil
	Nu este benzină în rezervor.	Adăugați benzină.

## Date tehnice

Grow 154F		
Diametrul cilindrului	54	mm
Cursa pistonului	38	mm
Capacitate cilindrică	87	cm <sup>3</sup>
Tipul carburantului	benzină fără plumb pentru autovehicule (90 ROZ)	
Tipul uleiului de motor	SAE 10 W30	
cantitatea maximă de umplere a uleiului de motor	0,3	l
Bujie	NGK / Bp6HS Champion / L66Y	

**Ne rezervăm dreptul de a efectua modificări tehnice!**

## Vážený zákazník,



Pred prvým použitím vášho zariadenia si prečítajte tento pôvodný návod na použitie, konajte podľa neho a uschovajte ho pre neskoršie použitie alebo pre ďalšieho majiteľa zariadenia.

## Obsah

Všeobecné pokyny . . . . .	SK . . . 1
Bezpečnostné pokyny . . . . .	SK . . . 1
Obsluha . . . . .	SK . . . 2
Transport . . . . .	SK . . . 3
Starostlivosť a údržba . . . . .	SK . . . 4
Pomoc pri poruchách . . . . .	SK . . . 5
Technické údaje . . . . .	SK . . . 5

## Všeobecné pokyny

### Stupne nebezpečenstva

#### **⚠ Nebezpečenstvo**

*Pri bezprostredne hroziacom nebezpečenstve, ktoré spôsobí vážne zranenia alebo smrť.*

#### **⚠ Pozor**

*V prípade nebezpečnej situácie by mohla viesť k vážnemu zraneniu alebo smrti.*

#### **Pozor**

*V prípade možnej nebezpečnej situácie by mohla viesť k ľahkým zraneniam alebo vecným škodám.*

## Bezpečnostné pokyny

#### **⚠ Nebezpečenstvo**

- *Osobám, ktoré nerozumejú návodu na prevádzku, je prevádzka motora zakázaná.*
- *Používanie v priestoroch so zvýšením nebezpečenstvom výbuchu je zakázané.*
- *Pri používaní motora v oblastiach so zvýšeným nebezpečím (napr. čerpacie stanice pohonných hmôt) sa musia dodržiavať príslušné bezpečnostné predpisy.*
- *Pri prevádzke motora v uzavretých miestnostiach je nutné zaistiť dostatočné vetranie a odvod výfukových plynov (nebezpečie otravy).*
- *Smie sa používať iba palivo uvedené v návode na obsluhu. Pri nevhodných palivách hrozí nebezpečenstvo výbuchu.*
- *Motor neprevádzkujte, ak je rozliate palivo, ale zariadenie prevezte na iné miesto a zabráňte akejkoľvek tvorbe iskier.*
- *Neuchovávajte, nerozlievajte alebo nepoužívajte palivo v blízkosti otvoreného ohňa alebo zariadení ako sú pece, vykurovacie kotle, ohrievače vody atď., ktoré majú zapaľovací plamienok alebo môžu tvoriť iskry.*
- *Pri tankovaní a v priestore uschovania paliva nefajčite alebo nepoužívajte otvorený oheň.*
- *Nádrž neprepĺňajte. V plniacom hrdle sa nesmie nachádzať žiadne palivo.*
- *Doplnenie paliva je nutné vykonať v dobre vetranej miestnosti, ak je motor odstavený. Benzín je veľmi horľavý a za určitých podmienok výbušný. Po ukončení tankovania zabezpečte, aby bolo veko palivovej nádrže dobre uzavreté.*
- *Zabráňte opakovanému alebo dlhšiemu kontaktu paliva s pokožkou ako aj vdýchnutiu pár.*
- *Teplý motor nechajte pred doplnením paliva vychladnúť 2 minúty.*

- *Lahko zápalné predmety a materiály udržiavajte v dostatočnej vzdialenosti od tlmiča výfuku (najmenej 2 m).*
- *Neprevádzkujte motor bez tlmiča výfuku a tento tlmič pravidelne kontrolujte, čistíte a v prípade potreby ho vymeňte.*
- *Tento motor nepoužívajte v lesnom, krovinatom alebo trávnom teréne, bez toho, aby nebol výfuk vybavený lapačom iskier.*
- *Na regulačných pružinách, tiahlach regulátora alebo iných dieloch nevykonávajú žiadne prestavenia, ktoré môžu spôsobiť zvýšenie otáčok motora.*
- *Nebezpečenstvo popálenia! Nedotýkajte sa horúceho tlmiča výfuku, valca alebo chladiacich rebier.*
- *Nikdy nedávajte ruky a nohy do blízkosti pohybujúcich sa alebo rotujúcich dielov.*
- *Nedotýkajte sa zapalovacieho kábla alebo zapalovacej sviečky počas behu motora.*

#### **⚠ Pozor**

- *Okrem nastavovacích prác nenechajte motor bežať so zloženým vzduchovým filtrom alebo bez krytu nad sacím nátrubkom.*
- *V prípade poškodení a netesností palivového systému motor neprevádzkujte. Palivový systém pravidelne kontrolujte a v prípade poškodenia konštrukčných dielov ich vymeňte.*
- *Bezpečnostné pokyny tohto návodu nemôžu popisovať všetky podmienky použitia. Pri údržbárskych prácach a počas prevádzky sa dôsledne postarajte o dostatočné bezpečnostné opatrenia.*

#### **Pozor**

- *Chladiace rebra a lanko spúšťača udržujte čisté od trávy a iných nečistôt, aby sa zabránilo nebezpečenstvu vzniku požiaru alebo poškodenia motora.*
- *Používajte len originálne diely firmy Grow. Ostatné diely môžu poškodiť motor a skrátiť životnosť.*
- *Používajte len nové palivo. Staré palivo môže spôsobiť usadeniny v karburátore a ovplyvniť výkon motora.*
- *Lanko spúšťača počas chodu motora neťahajte, aby sa zabránilo poškodeniu spúšťača.*

## Obsluha

### Popis prístroja

#### **Ilustrácie – pozri na strane 2**

- 1 Veko palivovej nádrže
- 2 Palivová nádrž
- 3 Vypínač motora
- 4 Spúšťače lanko
- 5 Vzduchový filter
- 6 Palivový kohút
- 7 Klapka
- 8 Tlmič hluku
- 9 Plniaca skrutka oleja s mierkou na olej
- 10 Vypúšťacia skrutka oleja

**Upozornenie:** V závislosti od typu motora sa niektoré konštrukčné diely ako napr. palivová nádrž, vypínač motora a tlmič otrasov nenachádzajú v polohe zobrazenej na obrázku.

## Pred uvedením do prevádzky

### Pozor

Motor sa dodáva bez náplne motorovým olejom. Pred prvým spustením naplňte motorovým olejom.

Prevádzka s príliš malým alebo príliš veľkým množstvom oleja môže mať za následok vážne poškodenie motora.

### Obrázok 1

- Skontrolujte stav oleja.  
(bližšie informácie nájdete v kapitole Údržba)

### Pozor

Motor nikdy nenechajte bežať bez vzduchového filtra, keďže by to spôsobilo zrýchlené opotrebovanie motora.

### Obrázok 2

- Skontrolujte vzduchový filter, či nie je znečistený alebo poškodený.  
Vzduchový filter vyčistite podľa stupňa znečistenia.

### Obrázok 3

- Naplňte palivom.

**Upozornenie:** Naplňte len bezolovnatým automobilovým benzínom. Neprekročte maximálnu hranicu naplnenia.

Dávajte pozor na to, aby do palivovej nádrže nedostala nečistota a ani voda. Nikdy nepoužívajte starý benzín. Palivo nikdy nemiešajte s olejom.

(Dodržte kapitolu bezpečnostné pokyny!)

- Preskúšajte motor, či z neho neuniká olej alebo palivo. Odstráňte existujúce netesnosti.
- Skontrolujte pevné dosadnutie všetkých skrutkových spojov. Dotiahnite uvoľnené spoje.
- Skontrolujte priestor okolo tmiča a spúšťača, či tam nie sú nečistoty. Odstráňte existujúce nečistoty.

## Prevádzka

### Obrázok 4

- Otvorenie palivového kohúta

### Obrázok 5

- Zapnite vypínač motora.

### Obrázok 6

- Uzavrite škrtiacu klapku.  
**Upozornenie:** Škrtiacu klapku neuzatvárajte, ak je motor teplý.

### Obrázok 7

- Zľahka potiahnite lanko spúšťača. kým sa nedosiahne odpor, potom silno potiahnite v smere šípky. Lanko spúšťača vedte opatrne späť.

**Upozornenie:** Lanko spúšťača nepustite rýchlo späť, lebo by držiak mohol spôsobiť poškodenie spúšťača.

### Obrázok 8

- Pokiaľ je motor ohriaty a beží stabilne, otvorte škrtiacu klapku.

## Ukončenie prevádzky

### Obrázok 9

- Vypnite vypínač motora.

### Obrázok 10

- Zatvorte palivový kohút.

## Transport

### ⚠ Pozor

Pary paliva alebo vyliate palivo sa môžu zapáliť. Motor pri preprave držte vodorovne, aby sa zabránilo rozliatiu paliva.

## Starostlivosť a údržba

### **⚠ Pozor**

*Pred začatím každého ošetrovania a údržbárskych prác nechajte motor ochladiť. Aby sa zabránilo neúmyselnému spusteniu motora, vytiahnite zástrčku zapaľovacích sviečok.*

Aby sa zabránilo vzniku nebezpečných situácií, môže opravy a výmenu náhradných dielov prístroja vykonávať len autorizované servisné stredisko.

➔ Prístroj postavte na rovnú plochu.

### Prehľad údržby

	Pred každou prevádzkou	po 25 hod	po 50 hod	po 100 hod
Skontrolujte pevné dosadenie všetkých skrutkových spojov. Dotiahnite uvoľnené spoje.	X			
Skontrolujte stav oleja.	X			
Výmena oleja		len raz	X	
Preskúšajte motor, či z neho neuniká olej alebo palivo. Odstráňte existujúce netesnosti.	X			
Skontrolujte vzduchový filter, či nie je znečistený alebo poškodený.	X			
Skontrolujte priestor okolo tlmiča a spúšťača, či tam nie sú nečistoty. Odstráňte existujúce nečistoty.	X			
Skontrolujte a vyčistite zapaľovaciu sviečku.			X	
Odstráňte zvyšky horenia zo spaľovacieho priestoru.				len servisná služba
Skontrolujte a nastavte vôľu ventilov.				len servisná služba
Vymeňte palivové vedenia.		Každé 3 roky (alebo v prípade potreby)		

## Kontrola stavu oleja

### Obrázok 11

- Odoberte plniacu skrutku oleja s olejovou mierkou a olejovú mierku utrite.
- Plniacu skrutku oleja s olejovou mierkou zasuníte do plniaceho otvoru oleja až po doraz a opäť vytiahnite. Odčítajte stav oleja.
- Naplňte motorovým olejom (SAE 10W30) až po maximálnu hranicu naplnenia.  
(Maximálne množstvo náplne = 0,3 l)
- Naskrutkujte plniacu skrutku oleja.

## Výmena oleja

### Obrázok 12

- Odoberte plniacu skrutku oleja s olejovou mierkou a olejovú mierku utrite.
- Vyskrutkujte skrutku vypúšťania oleja a zachyťte starý olej.
- Skrutku vypúšťania oleja zaskrutkujte a dotiahnite.
- Naplňte motorovým olejom (SAE 10W30) až po maximálnu hranicu naplnenia.  
(Maximálne množstvo náplne = 0,3 l)
- Naskrutkujte plniacu skrutku oleja.

## Pomoc pri poruchách

Chyba	Príčina	Odstránenie
Nedochádza k zapaľovaniu.	Vypínač motora je vypnutý.	Zapnite vypínač motora.
	Chybná alebo znečistená zapaľovacia sviečka.	Vyčistite alebo vymeňte zapaľovaciu sviečku.
Príliš malá alebo žiadna kompresia.	Zapaľovacia sviečka nie je správne dotiahnutá.	Zapaľovaciu sviečku dotiahnite.
Bez prívodu paliva.	Palivový kohút je uzavretý.	Otvorenie palivového kohúta
	V nádrži nie je benzín.	Benzín doplňte.

## Technické údaje

Grow 154F		
Priemer valca	54	mm
Zdvih piesta	38	mm
Zdvihový objem	87	cm <sup>3</sup>
Druh paliva	Bezolovnatý automobilový benzín (90 ROZ)	
Typ motorového oleja	SAE 10 W30	
Maximálne množstvo naplnenia motorovým olejom	0,3	l
Zapaľovacia sviečka	NGK / Bp6HS Champion / L66Y	

**Technické zmeny vyhradené!**

## Poštovani kupče,



Prije prve uporabe Vašeg uređaja pročitajte ove originalne radne upute, postupajte prema njima i sačuvajte ih za kasniju uporabu ili za sljedećeg vlasnika.

## Pregled sadržaja

Opće napomene . . . . .	HR . . . 1
Sigurnosni napuci . . . . .	HR . . . 1
Rukovanje . . . . .	HR . . . 2
Transport . . . . .	HR . . . 3
Njega i održavanje . . . . .	HR . . . 4
Otklanjanje smetnji . . . . .	HR . . . 5
Tehnički podaci . . . . .	HR . . . 5

## Opće napomene

### Stupnjevi opasnosti

#### **Opasnost**

Za neposredno prijeteću opasnost koja za posljedicu ima teške tjelesne ozljede ili smrt.

#### **Upozorenje**

Za eventualno opasnu situaciju koja može prouzročiti teške tjelesne ozljede ili smrt.

#### **Oprez**

Za eventualno opasnu situaciju koja može prouzročiti lake tjelesne ozljede ili materijalnu štetu.

## Sigurnosni napuci

#### **Opasnost**

- *Osobama koje ne razumiju ove upute za rad zabranjeno je korištenje motora.*
- *Zabranjen je rad u područjima ugroženim eksplozijom.*
- *Kod uporabe motora u opasnim područjima (npr. benzinske postaje) treba se pridržavati odgovarajućih sigurnosnih propisa.*
- *Pri radu motora u zatvorenim prostorijama treba zajamčiti dostatnu ventilaciju i odvođenje ispušnih plinova (opasnost od trovanja).*
- *Smije se koristiti samo gorivo navedeno u uputama za rad. U slučaju primjene neodgovarajućih vrsta goriva postoji opasnost od eksplozije.*
- *Nemojte koristiti motor na mjestima gdje je proliveno gorivo, već ga odnesite negdje drugdje te spriječite stvaranje bilo kakvih iskri.*
- *Gorivo nemojte držati, prelijevati niti koristiti blizu otvorenog plamena ili uređaja kao što su pećnice, grijači kotlovi, grijači za vodu te sličnih uređaja kod kojih se stvaraju otvoren plamen ili iskre.*
- *Za vrijeme točenja goriva i u području čuvanja goriva nemojte pušiti, niti koristiti otvoreni plamen.*
- *Nemojte prepuniti spremnik. Gorivo se ne smije nalaziti u nastavku za punjenje.*
- *Dolijevanje goriva mora se obavljati samo u dobro prozračenom prostoru te uz isključeni motor. Benzin je izuzetno zapaljiv, a pod određenim uvjetima i eksplozivan. Po završetku točenja provjerite je li poklopac spremnika za gorivo dobro zatvoren.*
- *Izbjegavajte ponovljeni i duži kontakt goriva s kožom, kao i udisanje isparenja.*
- *Prije dolijevanja goriva ostavite topli motor da se ohladi 2 minute.*

- *Lako zapaljive predmete i materijale držite podalje od prigušivača buke (najmanje 2m).*
- *Motor ne smije raditi bez prigušivača buke, a istog treba redovito provjeravati, čistiti i po potrebi zamijeniti novim.*
- *Motor se ne smije koristiti na terenu po kojem ima šumskog rastiña, gmlja ili trave, a da mu se na ispušnu cijev prethodno ne dogradi hvatač iskri.*
- *Nemojte mijenjati podešenost regulacijskih opruga i poluga niti bilo kojih drugih dijelova koji mogu dovesti do povećanja broja okretaja motora.*
- *Opasnost od opeklina! Ne dodirujte vrela prigušivače buke, cilindre i rebra hladnjaka.*
- *Nikada ne stavljajte ruke ili noge u blizinu pokretnih ili rotirajućih dijelova.*
- *Nemojte dodirivati svjećicu ili kabel za paljenje dok motor radi.*

### **⚠ Upozorenje**

- *Osım pri radovima na podešavanju motor se ne smije uključivati bez filtra za zrak niti bez poklopca iznad usisnog nastavka.*
- *U slučaju oštećenja ili curenja sustava za gorivo motor se ne smije koristiti. Redovito provjeravajte sustav za gorivo i zamijenite oštećene komponente.*
- *Sigurnosne napomene ovih uputa ne mogu pokriti sve uvjete primjene. Principijelno se pri radovima održavanja i tijekom rada motora pobrinite za poduzimanje potrebnih sigurnosnih mjera.*

### **Oprez**

- *Za izbjegavanje opasnosti od požara i oštećenja motora održavajte rebra hladnjaka i pokretačko uže čistim od trave i drugih zaprljanja.*
- *Rabite samo originalne rezervne dijelove tvrtke Grow. Drugi dijelovi mogu oštetiti motor i skratiti radni vijek.*
- *Koristite samo novo gorivo. Staro gorivo može dovesti do stvaranja naslaga u rasplinjaču i negativno utjecati na snagu motora.*

- *Nemojte povlačiti pokretačko uže dok motor radi, jer na taj način može doći do oštećenja pokretača.*

## **Rukovanje**

### **Opis uređaja**

#### **Slike pogledajte na stranici 2**

- 1 Poklopac spremnika za gorivo
- 2 Spremnik goriva
- 3 Prekidač motora
- 4 Potežno uže
- 5 Filtar za zrak
- 6 Ventil za dovod goriva
- 7 Prigušnica (čok)
- 8 Prigušivač buke
- 9 Vijak za dolijevanje ulja sa šipkom za mjerenje
- 10 Vijak za ispuštanje ulja

**Napomena:** Ovisno o tipu motora neki se sklopovi, kao što su primjerice spremnik za gorivo, prekidač motora i prigušivač buke, ne nalaze na mjestu kao na slici.



## Prije stavljanja u pogon

### Oprez

*Motor se isporučuje bez natočenog motornog ulja. Prije prvog pokretanja natočite motorno ulje.*

*Rad s premalo ili previše ulja može prouzročiti tešku havariju motora.*

Slika 1

- Provjerite razinu ulja.  
(Za bliže informacije vidi poglavlje "Održavanje".)

### Oprez

*Nikada nemojte pustiti da motor radi bez filtra za zrak, jer to uzrokuje ubrzano trošenje motora.*

Slika 2

- Provjerite zaprljanost i oštećenost filtra za zrak.  
Očistite filter za zrak ako je zaprljan.

Slika 3

- Ulijte gorivo.  
**Napomena:** Ulijte samo bezolovni benzin za motorna vozila. Nemojte ulijevati više od naznačenog maksimuma. Pazite da u spremnik za gorivo ne dospiju nečistoće ili voda. Ne koristite nikada odstajali benzin. Ne miješajte gorivo s uljem.  
(Pridržavajte se uputa iz poglavlja "Sigurnosni napuci!")

- Provjerite curenje ulja ili goriva na motoru. Popravite propusna mjesta.
- Provjerite pričvršćenost svih vijčanih spojeva. Dotegnite otpuštene spojeve.
- Provjerite zaprljanost prostora oko priгуšivača buke i pokretača. Očistite zaprljana mjesta.

## U radu

Slika 4

- Otvorite ventil za gorivo.

Slika 5

- Uključite prekidač motora.

Slika 6

- Zatvorite čok.  
**Napomena:** Ne zatvarajte čok ako je motor topao.

Slika 7

- Lagano povucite pokretačko uže dok ne osjetite otpor, a tada ga snažno povucite u pravcu strelice. Polako vratite pokretačko uže u početni položaj.  
**Napomena:** Ne dopustite da se pokretačko uže samostalno brzo vrati natrag, jer njegov držak može oštetiti pokretački sklop.

Slika 8

- Čim je motor zagrijan i stabilno radi, otvorite čok.

## Kraj rada

Slika 9

- Isključite prekidač motora.

Slika 10

- Zatvorite ventil za gorivo.

## Transport

### ⚠ Upozorenje

*Isparenja iz goriva ili razliveno gorivo mogu se zapaliti. Pri transportu držite motor vodoravno, kako biste izbjegli izlijevanje goriva.*

## Njega i održavanje

### ⚠ Upozorenje

Prije svakog čišćenja i održavanja pričekajte da se motor ohladi. Za izbjegavanje nehotičnog pokretanja motora izvucite utikač svjećica.

Radi sprječavanja opasnosti, popravke i ugradnju pričuvnih dijelova smiju obavljati samo ovlaštene servisne službe.

→ Stroj postavite na ravnu podlogu.

### Pregled održavanja

	Prije svake primjene	nakon 25h	nakon 50h	nakon 100h
Provjerite pričvršćenost svih vijčanih spojeva. Dotegnite otpuštene spojeve.	X			
Provjerite razinu ulja.	X			
Zamjena ulja		samo jednom	X	
Provjerite curenje ulja ili goriva na motoru. Popravite propusna mjesta.	X			
Provjerite zaprljanost i oštećenost filtra za zrak.	X			
Provjerite zaprljanost prostora oko prigušivača buke i pokretača. Očistite zaprljana mjesta.	X			
Provjerite i očistite svjećicu.			X	
Uklonite ostatke izgaranja u komori za izgaranje.				samo servisna služba
Provjerite i podesite zazor ventila.				samo servisna služba
Zamijenite vodove za gorivo.	svake 3 godine (ili po potrebi)			

## Provjera razine ulja

Slika 11

- Skinite vijak za dolijevanje ulja sa šipkom za mjerenje i prebrišite šipku za mjerenje.
- Ugurajte vijak za dolijevanje ulja sa šipkom za mjerenje do kraja u otvor za ulijevanje ulja i ponovo izvucite van. Očitajte razinu ulja.
- Ulijte motorno ulje (SAE 10W30) do maksimuma.  
(maksimalna količina punjenja = 0,3 l)
- Zavijte vijak za dolijevanje ulja.

## Zamjena ulja

Slika 12

- Skinite vijak za dolijevanje ulja sa šipkom za mjerenje i prebrišite šipku za mjerenje.
- Odvijte vijak za ispuštanje ulja i prihvatite ulje u sud.
- Umetnite i zategnite vijak za ispuštanje ulja.
- Ulijte motorno ulje (SAE 10W30) do maksimuma.  
(maksimalna količina punjenja = 0,3 l)
- Zavijte vijak za dolijevanje ulja.

## Otklanjanje smetnji

Greška	Uzrok	Otklanjanje
Nema paljenja.	Prekidač motora je isključen.	Uključite prekidač motora.
	Svjećica za paljenje je neispravna ili onečišćena.	Očistite ili zamijenite svjećicu za paljenje.
Premala kompresija ili je uopće nema.	Svjećica za paljenje nije ispravno pritegnuta.	Čvrsto zavijte svjećicu za paljenje.
Nema dovoda goriva.	Ventil za gorivo je zatvoren.	Otvorite ventil za gorivo.
	Nema benzina u spremniku.	Dolijte benzin.

## Tehnički podaci

Grow 154F		
Promjer cilindra	54	mm
Hod klipa	38	mm
Radna zapremnina	87	cm <sup>3</sup>
Vrsta goriva	bezolovni benzin za motorna vozila (90 oktana)	
Vrsta motornog ulja	SAE 10 W30	
Maksimalna količina punjenja motornog ulja	0,3	l
Svjećica za paljenje	NGK / Bp6HS Champion / L66Y	

**Pridržavamo pravo na tehničke izmjene!**

## Poštovani kupče,



Pre prve upotrebe Vašeg uređaja pročitajte ove originalno uputstvo za rad, postupajte prema njemu i sačuvajte ga za kasniju upotrebu ili za sledećeg vlasnika.

## Pregled sadržaja

Opšte napomene . . . . .	SR . . . 1
Sigurnosne napomene . . . . .	SR . . . 1
Rukovanje . . . . .	SR . . . 2
Transport . . . . .	SR . . . 3
Nega i održavanje . . . . .	SR . . . 4
Otklanjanje smetnji . . . . .	SR . . . 5
Tehnički podaci . . . . .	SR . . . 5

## Opšte napomene

### Stepeni opasnosti

#### **Opasnost**

Ukazuje na neposredno preteću opasnost koja dovodi do teških telesnih povreda ili smrti.

#### **Upozorenje**

Ukazuje na eventualno opasnu situaciju koja može dovesti do teških telesnih povreda ili smrti.

#### **Oprez**

Ukazuje na eventualno opasnu situaciju koja može dovesti do lakših telesnih povreda ili izazvati materijalnu štetu.

## Sigurnosne napomene

#### **Opasnost**

- *Osobama koje ne razumeju ovo uputstvo za rad zabranjuje se korišćenje motora.*
- *Zabranjen je rad u područjima ugroženim eksplozijom.*
- *Prilikom upotrebe motora u opasnim područjima (npr. na benzinskim pumpama) treba se pridržavati odgovarajućih sigurnosnih propisa.*
- *Pri radu motora u zatvorenim prostorijama treba obezbediti dovoljnu ventilaciju i odvođenje izduvnih gasova (opasnost od trovanja).*
- *Sme da se upotrebljava samo gorivo navedeno u uputstvu za rad. U slučaju upotrebe neodgovarajućih vrsta goriva postoji opasnost od eksplozije.*
- *Nemojte koristiti motor na mestima gde je proliveno gorivo, već ga odnesite negde drugde i sprečite stvaranje bilo kakvih varnica.*
- *Gorivo nemojte držati, prelivati niti koristiti blizu otvorenog plamena ili uređaja kao što su pećnice, grejni kotlovi, grejači za vodu i sličnih uređaja kod kojih se stvaraju otvoren plamen ili varnice.*
- *Za vreme točenja goriva i u oblastima u kojima se čuva gorivo, nemojte pušiti, niti koristiti otvoren plamen.*
- *Nemojte prepunjavati rezervoar. Gorivo ne sme da se nalazi u nastavku za punjenje.*
- *Dolivanje goriva mora da se obavlja samo u dobro provetrenom prostoru i dok je motor isključen. Benzin je izuzetno zapaljiv, a u određenim uslovima i eksplozivan. Po završetku točenja proverite da li je poklopac rezervoara za gorivo dobro zatvoren.*
- *Izbegavajte ponovljeni i duži kontakt goriva sa kožom, kao i udisanje isparenja.*

- *Pre dolivanja goriva ostavite topli motor da se ohladi 2 minuta.*
- *Lako zapaljive predmete i materijale držite podalje od prigušivača buke (najmanje 2m).*
- *Motor ne sme raditi bez prigušivača buke, a istog treba redovito proveravati, čistiti i po potrebi zameniti novim.*
- *Motor se ne sme koristiti na terenu po kojem ima šumskog rastinja, grmlja ili trave, a da mu se na izduvnu cev prethodno ne dogradi hvatač varnica.*
- *Nemojte menjati podešenost regulacionih opruga i poluga niti bilo kojih drugih delova koji mogu dovesti do povećanja broja obrtaja motora.*
- *Opasnost od opekotina! Ne dodirujte vrelе prigušivače buke, cilindre i rebra hladnjaka.*
- *Nikada ne stavljajte ruke ili noge u blizinu pokretnih ili rotirajućih delova.*
- *Nemojte dodirivati svećicu ili kabl za paljenje dok motor radi.*

#### **⚠ Upozorenje**

- *Osим pri radovima na podešavanju motor se ne sme uključivati bez filtera za vazduh niti bez poklopca iznad usisnog nastavka.*
- *U slučaju oštećenja ili curenja sistema za gorivo motor ne sme da se koristi. Redovno proveravajte sistem za gorivo i zamenite oštećene komponente.*
- *Sigurnosne napomene ovog uputstva ne mogu pokriti sve uslove za primenu. Principijelno se pri radovima na održavanju i tokom rada motora pobrinite za preduzimanje potrebnih sigurnosnih mera.*

#### **Oprez**

- *Za izbegavanje opasnosti od požara i oštećenja motora održavajte rebra hladnjaka i potezno užе čistim od trave i drugih zaprljanja.*
- *Koristite samo originalne rezervne delove proizvođača Grow. Drugi delovi mogu da oštete motor i skrate radni vek.*

- *Koristite samo novo gorivo. Staro gorivo može da dovede do stvaranja naslaga u karburatoru i negativno utiče na snagu motora.*
- *Nemojte povlačiti potezno užе dok motor radi, jer se tako može oštetiti pokretač.*

## Rukovanje

### Opis uređaja

#### **Slike pogledajte na stranici 2**

- 1 Poklopac rezervoara za gorivo
- 2 Rezervoar goriva
- 3 Prekidač motora
- 4 Potezno užе
- 5 Filter za vazduh
- 6 Ventil za dovod goriva
- 7 Čok
- 8 Prigušivač buke
- 9 Zavrtnaj za dolevanje ulja sa šipkom za merenje
- 10 Zavrtnaj za ispuštanje ulja

**Napomena:** U zavisnosti od tipa motora neki sklopovi, kao što su npr. rezervoar za gorivo, prekidač motora i prigušivač buke, ne nalaze se na mestu kao na slici.

## Pre upotrebe

### Oprez

*Motor se isporučuje bez natočenog motornog ulja. Pre prvog pokretanja sipajte motorno ulje.*

*Rad sa premalo ili previše ulja može prouzrokovati tešku havariju motora.*

Slika 1

→ Proverite nivo ulja.

(Za bliže informacije vidi poglavlje "Održavanje".)

### Oprez

*Nikada nemojte pustiti da motor radi bez filtera za vazduh, jer to dovodi do ubrzanog trošenja motora.*

Slika 2

→ Proverite zaprljanost i oštećenost filtera za vazduh.

Očistite filter za vazduh ako je zaprljan.

Slika 3

→ Sipajte gorivo.

**Napomena:** Sipajte samo bezolovni benzin za motorna vozila. Nemojte sipati više od naznačenog maksimuma. Pazite da u rezervoar za gorivo ne dospeju nečistoće ili voda. Ne koristite nikada ustajali benzin. Ne mešajte gorivo sa uljem.

(Pridržavajte se uputstava iz poglavlja "Sigurnosne napomene"!)

→ Proverite mesta propuštanja ulja ili goriva na motoru. Popravite mesta propuštanja.

→ Proverite pričvršćenost svih navojnih spojeva. Dotegnite labave spojeve.

→ Proverite zaprljanost prostora oko prigušivača buke i pokretača. Očistite zaprljana mesta.

## Rad

Slika 4

→ Otvorite ventil za gorivo.

Slika 5

→ Uključite prekidač motora.

Slika 6

→ Zatvorite čok.

**Napomena:** Ne zatvarajte čok ako je motor topao.

Slika 7

→ Polako povucite potezno uže dok ne osetite otpor, a onda ga snažno povucite u pravcu strelice. Polako vratite potezno uže u početni položaj.

**Napomena:** Ne dozvolite da se potezno uže samostalno naglo vrati nazad, jer njegova ručka može da ošteti pokretač.

Slika 8

→ Čim je motor zagrejan i stabilno radi, otvorite čok.

## Kraj rada

Slika 9

→ Isključite prekidač motora.

Slika 10

→ Zatvorite ventil za gorivo.

## Transport

### ⚠ Upozorenje

*Isparenja iz goriva ili prosuto gorivo mogu da se zapale. Pri transportu držite motor vodoravno, kako biste izbegli prosipanje goriva.*

## Nega i održavanje

### ⚠ Upozorenje

Pre svakog čišćenja i održavanja sačekajte da se motor ohladi. Za izbegavanje nehotičnog pokretanja motora izvucite utikač svećice.

U cilju sprečavanja opasnosti, popravke i ugradnju rezervnih delova sme izvoditi samo ovlašćena servisna služba.

→ Uređaj postavite na ravnu podlogu.

### Pregled održavanja

	Pre svake upotrebe	nakon 25h	nakon 50h	nakon 100h
Proverite pričvršćenost svih navojnih spojeva. Dotegnite labave spojeve.	X			
Proverite nivo ulja.	X			
Zamena ulja		samo jednom	X	
Proverite mesta propuštanja ulja ili goriva na motoru. Popravite mesta propuštanja.	X			
Proverite zaprljanost i oštećenost filtera za vazduh.	X			
Proverite zaprljanost prostora oko prigušivača buke i pokretača. Očistite zaprljana mesta.	X			
Proverite i očistite svećicu.			X	
Uklonite ostatke sagorevanja u komori za sagorevanje.				samo servisna služba
Proverite i podesite zazor ventila.				samo servisna služba
Zamenite vodove za gorivo.	svake 3 godine (ili po potrebi)			

## Provera nivoa ulja

Slika 11

- Skinite zavrtanj za dolivanje ulja sa šipkom za merenje i obrišite šipku za merenje.
- Ugurajte zavrtanj za dolivanje ulja sa šipkom za merenje do kraja u otvor za ulivanje ulja i ponovo izvucite napolje. Očitajte nivo ulja.
- Sipajte motorno ulje (SAE 10W30) do maksimuma.  
(maksimalna količina punjenja = 0,3 l)
- Zavijte zavrtanj za dolivanje ulja.

## Zamena ulja

Slika 12

- Skinite zavrtanj za dolivanje ulja sa šipkom za merenje i obrišite šipku za merenje.
- Odvijte zavrtanj za ispuštanje ulja i prihvatite ulje u posudu.
- Umetnite i zategnite zavrtanj za ispuštanje ulja.
- Sipajte motorno ulje (SAE 10W30) do maksimuma.  
(maksimalna količina punjenja = 0,3 l)
- Zavijte zavrtanj za dolivanje ulja.

## Otklanjanje smetnji

Greška	Uzrok	Otklanjanje
Nema paljenja.	Prekidač motora je isključen.	Uključite prekidač motora.
	Svećica za paljenje je neispravna ili zaprljana.	Očistite ili zamenite svećicu za paljenje.
Premala kompresija ili je uopšte nema.	Svećica za paljenje nije ispravno zategnuta.	Čvrsto zavijte svećicu za paljenje.
Nema dovoda goriva.	Ventil za gorivo je zatvoren.	Otvorite ventil za gorivo.
	Nema benzina u rezervoaru.	Sipajte benzin.

## Tehnički podaci

Grow 154F		
Prečnik cilindra	54	mm
Hod klipa	38	mm
Radna zapremina	87	cm <sup>3</sup>
Vrsta goriva	bezolovni benzin za motorna vozila (90 oktana)	
Vrsta motornog ulja	SAE 10 W30	
maksimalna količina punjenja motornog ulja	0,3	l
Svećica za paljenje	NGK / Bp6HS Champion / L66Y	

**Zadržavamo pravo na tehničke promene!**



## Уважаеми клиенти,



Преди първото използване на Вашия уред прочетете това оригинално инструктуя упътване за работа, действайте според него и го запазете за по-късно използване или за следващия притежател.

## Съдържание

Общи указания . . . . .	BG . . . 1
Указания за безопасност . . . . .	BG . . . 1
Обслужване . . . . .	BG . . . 2
Транспорт . . . . .	BG . . . 3
Грижи и поддръжка. . . . .	BG . . . 4
Помощ при неизправности . . . . .	BG . . . 5
Технически данни . . . . .	BG . . . 5

## Общи указания

### Степени на опасност

#### **Опасност**

*За непосредствено грозяща опасност, която води до тежки телесни повреди или до смърт.*

#### **Предупреждение**

*За възможна опасна ситуация, която би могла да доведе до тежки телесни повреди или смърт.*

#### **Внимание**

*За възможна опасна ситуация, която би могла да доведе до леки телесни повреди или материални щети.*

## Указания за безопасност

### **Опасност**

- *Забранява се експлоатацията на двигателя от лица, които не разбират тази Инструкция за употреба.*
- *Забранена е работата във взривоопасни помещения.*
- *Да се спазват съответните правила по техника на безопасност при използване на двигателя в опасни зони (например на бензиностанции).*
- *При експлоатация на двигателя в затворени пространства трябва да се осигури достатъчно проветряване и правилно отвеждане на отработените газове (Опасност от отравяне).*
- *Позволено е използването само на посоченото в Инструкцията за употреба гориво. При неподходящи горива съществува опасност от експлозия.*
- *Двигателя да не се използва, когато е било излято гориво, а уреда да се изнесе на друго място и да се избегне каквото и да било образуване на искри.*
- *Горивата да не се съхраняват, изсипват или използват в близост до открит огън или уреди като печки, отоплителни котли, водонагреватели и т.н., които могат да предизвикат запалващ огън или искри.*
- *При зареждане в зоната за съхранение на гориво не пушете и не използвайте открит огън.*
- *Не претъпвайте резервоара. В горловината на пълнене не трябва да се намира гориво.*
- *Доливането на гориво може да се извършва в добре проветриво помещение както и при изключен двигател. Бензинът е особено огнеопасен и при определени условия експлозивен. След приключване на процеса на зареждане се уверете*

те, че капачката на резервоара за гориво е добре затворена.

- Избягвайте повторен или по-продължителен контакт между горивото и кожата, както и вдишване на пари.
  - Преди до долеете гориво, оставете двигателя да се охлади за 2 минути.
  - Леко запалими предмети или материали да се държат далече от шумозаглушителите (минимум 2 м).
  - Мотора да не се задейства без шумозаглушител и той да се контролира редовно, да се почиства и при необходимост да се сменя.
  - Мотора да не се прилага в гористи местности или такива с храсти и треви, без предварително ауспуха да е снабден с искроуловител.
  - Да не се извършва регулиране на регулиращите пружини, регулиращите лостови механизми или други части, които могат да предизвикат повишение на оборотите на мотора.
  - Опасност от изгаряне! Горещите шумозаглушители, цилиндри и охлаждащи ребра да не се докосват.
  - Ръцете и ходилата никога да не се доближават до въртящи се или циркулиращи части.
  - Не докосвайте запалителния кабел или запалителната свещ при работещ двигател.
- ⚠ Предупреждение**
- Освен при настройка мотора да не се остава да работи със свален въздушен филтър или без капак над смукателния щуцер.
  - Не задвижвайте двигателя при увреждания и утечки на горивната система. Проверявайте редовно горивната система и сменяйте увредените елементи.
  - Указанията за безопасност от тази инструкция не могат да по-

крият всички условия за приложение. При дейности по поддръжката и при експлоатация се погрижете да бъдат използвани достатъчно мерки за сигурност.

#### **Внимание**

- По охлаждащите ребра и жилото на стартера не трябва да има треви и други замърсявания, за да се избегне опасността от огън или щети по двигателя.
- Използвайте само оригинални резервни части на фирма Grow. Други части могат да увредят двигателя или да намалят срока му на експлоатация.
- Използвайте само ново гориво. Старото гориво може да доведе до отлагания в карбуратора и да намали мощността на двигателя.
- Не дърпайте жилото на стартера при работещ двигател, за да избегнете увреждания на стартера.

## **Обслужване**

### **Описание на уреда**

#### **Виж изображенията на страница 2**

- 1 Капак на резервоара за гориво
- 2 Резервоар за гориво
- 3 Прекъсвач на двигателя
- 4 Въже на стартера
- 5 Въздушен филтър
- 6 Кран гориво
- 7 Дросел
- 8 Шумозаглушител
- 9 Маслоналивен винт с маслоизмерителна пръчка
- 10 Винт за изпускане на масло

**Указание:** В зависимост от типа на двигателя някои части като например резервоарът за гориво, прекъсвачът на двигателя, заглушителят не се намират на изобразената на фигурата позиция.

## Преди пускане в експлоатация

### Внимание

*Двигателят се доставя без да е напълнен с моторно масло. Преди първото стартиране налейте моторно масло.*

*Експлоатация с твърде ниско или твърде високо ниво на маслото може да има за последствия тежки увреждания на двигателя.*

### Фигура 1

- Да се провери нивото на маслото. (за повече информации вижте глава Поддръжка)

### Внимание

*Никога не оставяйте двигателя да работи без въздушен филтър, тъй като това води до ускорено износване на двигателя.*

### Фигура 2

- Проверете въздушния филтър за замърсявания и увреждания. Сменете въздушния филтър според степента на замърсяване.

### Фигура 3

- Налейте гориво.

**Указание:** Пълнете само безоловен бензин. Да не се надвишава максималното ниво на пълнене. Внимавайте за това, в резервоара за гориво да не попадат нито замърсявания нито вода. Никога не използвайте престоял бензин. Никога не смесвайте бензина с масло.

(имайте пред вид глава Указания за безопасност!)

- Проверете двигателя за утечки на масло и гориво. Отстранете наличните утечки.
- Проверете здравината на закрепване на всички болтови съединения. Затегнете хлабавите връзки.

- Проверете диапазона около заглушителя и стартера за замърсявания. Отстранете наличните замърсявания.

## Експлоатация

### Фигура 4

- Отваряне на крана за гориво

### Фигура 5

- Включете прекъсвача на двигателя.

### Фигура 6

- Свържете дросела.

**Указание:** Не свързвайте дросела, когато двигателят е топъл.

### Фигура 7

- Дръпнете леко жилото на стартера, докато се достигне съпротивление, след това издърпайте силно по посока на стрелката. Леко върнете назад жилото на стартера.

**Указание:** Не оставяйте жилото на стартера да се върне бързо назад, тъй като дръжката може да предизвика увреждания на стартера.

### Фигура 8

- Щом двигателят загрее и работи стабилно, отворете дросела.

## Край на работата

### Фигура 9

- Изключете прекъсвача на двигателя.

### Фигура 10

- Затворете крана за гориво.

## Транспорт

### ⚠ Предупреждение

*Горивните пари или разлято гориво могат да се възпламенят. При транспорт дръжте двигателя водоравно, за да се избегне разливане на гориво.*

## Грижи и поддръжка

### ⚠ Предупреждение

Преди начало на всички дейности, свързани с поддръжката и обслужването оставете двигателя да се охлади. За да се избегне непреднамерено стартиране на мотора, извадете ключа на запалителните свещи.

За да се избегнат усложнения, ремонтите и монтажа на резервни части на уреда да се извършват само от оторизирания сервиз.

➔ Уредът се поставя върху равна плоскост.

### Преглед на поддръжката

	Преди всяка експлоатация	след 25ч	след 50ч	след 100ч
Проверете здравината на закрепване на всички болтови съединения. Затегнете хлабавите връзки.	X			
Да се провери нивото на маслото.	X			
Смяна на масло		само еднократно	X	
Проверете двигателя за утечки на масло и гориво. Отстранете наличните утечки.	X			
Проверете въздушния филтър за замърсявания и увреждания.	X			
Проверете диапазона около заглушителя и стартера за замърсявания. Отстранете наличните замърсявания.	X			
Запалителната свещ да се провери и почисти.			X	
Да се отстранят остатъците от горене в горивната камера.				само от сервиза
Проверете и настройте хлабината на клапана.				само от сервиза
Сменете горивопроводите.	на всеки 3 години (или когато е необходимо)			

## Проверка на нивото на маслото

### Фигура 11

- Отстранете маслоналивния винт с маслоизмерителната пръчка и изтрийте маслоизмерителната пръчка.
- Пъхнете маслоналивния винт с маслоизмерителната пръчка до край в отвора за пълнене на масло и го извадете отново. Отчетете нивото на маслото.
- Налейте моторно масло (SAE 10W 30) до максималната граница на пълнене.  
(максимална граница на пълнене = 0,3 л)
- Завийте маслоналивния винт.

## Смяна на масло

### Фигура 12

- Отстранете маслоналивния винт с маслоизмерителната пръчка и изтрийте маслоизмерителната пръчка.
- Развийте винта за изпускане на масло и излейте в съд маслото.
- Завийте и затегнете винта за изпускане на масло.
- Налейте моторно масло (SAE 10W 30) до максималната граница на пълнене.  
(максимална граница на пълнене = 0,3 л)
- Завийте маслоналивния винт.

## Помощ при неизправности

Грешка	Причина	Отстраняване
Не се извършва запалване.	Прекъсвачът на двигателя е изключен.	Включете прекъсвача на двигателя.
	Запалителната свещ е дефектна или замърсена.	Почистете или сменете запалителната свещ.
Твърде малка или липсваща компресия.	Запалителната свещ не е стегната достатъчно.	Затегнете запалителната свещ.
Липсва подаване на гориво.	Горивният кран е затворен.	Отваряне на крана за гориво
	Няма бензин в резервоара.	Долейте бензин.

## Технически данни

Grow 154F		
Диаметър на цилиндъра	54	mm
Ход на буталото	38	mm
Обем на двигателя	87	cm <sup>3</sup>
Вид гориво	безоловен бензин (90 ROZ)	
Тип моторно масло	SAE 10 W30	
максимално количество на пълнене на моторно масло	0,3	l
Запалителна свещ	NGK / Вр6HS Champion / L66Y	

**Запазваме си правото на технически изменения!**

## Väga austatud klient,



Enne sesadme esmakordset kasutuselevõttu lugege läbi algupärane kasutusjuhend, toimige sellele vastavalt ja hoidke see hilisema kasutamise või uue omaniku tarbeks alles.

## Sisukord

Üldmärkusi . . . . .	ET . . . 1
Ohutusalsed märkused . .	ET . . . 1
Käsitsemine . . . . .	ET . . . 2
Transport . . . . .	ET . . . 3
Korrashoid ja tehnohooldus	ET . . . 4
Abi häirete korral . . . . .	ET . . . 5
Tehnilised andmed . . . . .	ET . . . 5

## Üldmärkusi

### Ohuastmed

#### Oht

Vahetult ähvardava ohu puhul, mis toob kaasa raskeid kehavigastusi või surma.

#### Hoiautus

Võimaliku ohtliku olukorra puhul, mis võib põhjustada raskeid kehavigastusi või surma.

#### Ettevaatust

Võimaliku ohtliku olukorra puhul, mis võib põhjustada kergeid vigastusi või materiaalselt kahju.

## Ohutusalsed märkused

#### Oht

- Isikutele, kes ei saa käesolevast kasutusjuhendist aru, on mootori käitamine keelatud.
- Plahvatusohtlikes piirkondades kasutamine on keelatud.
- Mootori kasutamisel ohtlikes piirkondades (nt tanklates) tuleb järgida asjakohaseid ohutuseeskirju.
- Mootorit ruumides käitades tuleb hoolitseda küllaldase õhutamise ja heitgaaside väljajuhtimise eest (mürgitusoht).
- Kasutada tohib ainult kasutusjuhendis nimetatud kütust. Plahvatusoht sobimatu kütuste puhul.
- Äрге käitage mootorit, kui kütust on maha läinud, vaid viige seade mõnda teise kohta ja vältige sädemete tekkimist.
- Äрге säilitage, valage ega kasutage kütust lahtise tule või selliste süüteleegiga või sädemeid tekitavate seadmete läheduses nagu ahjud, küttekafid, veesoojendajad jne.
- Tankides ja kütuse säilituskohas on keelatud suitsestamine ning lahtise tule kasutamine.
- Äрге valage paaki liiga täis. Täitetutsis ei tohi kütust olla.
- Kütuse lisamine peab toimuma hästi õhutatud ruumis, kui mootor seisab. Bensiin on äärmiselt tuleohtlik ja teatud tingimustel plahvatusohtlik. Pärast tankimise lõpetamist veenduge, et kütusepaagi kaas oleks korralikult kinni.
- Vältige kütuse korduvat või pikemaajalist kontakti nahaga ning aurude sissehingamist.
- Soojal mootoril tuleb lasta enne kütuse lisamist 2 minutit jahtuda.
- Hoidke kergestisüttivad esemed ja materjalid summutist kaugel (vähemalt 2 m).
- Äрге laske mootoril ilma summutita töötada ning kontrollige ja puhastage summutit regulaarselt; vajadusel vahetage välja.

## Käsitsemine

### Seadme osad

#### Joonised vt lk 2

- 1 Kütusepaagi kaas
- 2 Kütusepaak
- 3 Mootori lüliti
- 4 Starteri tross
- 5 Õhufilter
- 6 Kütusekraan
- 7 Õhuklapp
- 8 Summuti
- 9 Õli täitekruvi koos õlitaseme mõõtvar-  
daga
- 10 Õli väljalaskekruvi

**Märkus:** Olenevalt mootori tüübist ei ole mõned komponendid, nagu nt kütusepaak, mootorilüliti ja summuti, joonisel kujutatud kohas.

- Ärge kasutage mootorit metsas, võsas või rohuga kaetud pinnal, kui väljalaskeketakt ei ole varustatud sädemepüüdjaga.
- Ärge reguleerige kalibreerimisvedrusid, regulaatori varbmehanismi ega muid osi, mis võivad põhjustada mootori pöörete arvu suurenemist.
- Põletusohu! Ärge puudutage tulist summutit, silindreid ega radiaatori ribisid.
- Ärge asetage käsi ja jalgu liikuvate või pöörlevate osade lähedale.
- Kui mootor töötab, ei tohi süütekaablit ega süüteküünalt puudutada.

#### ⚠ Hoiatus

- Välja arvatud seadistustööde puhul ärge laske mootoril töötada, kui puudub õhufilter või imitutsi kate.
- Kui kütusesüsteem on defektne või lekitab, ei tohi mootorit käitada. Kontrollige kütusesüsteemi regulaarselt ja vahetage defektsed komponendid välja.
- Sells juhendis sisalduvad ohutusnõuded ei saa katta kõiki kasutustingimusi. Hoolitsege hooldustöid tehes ning seadet kasutades põhimõtteliselt piisavate ohutusmeetmete rakendamise eest.

#### Ettevaatust

- Jälgige, et radiaatori ribid ja starteri tross oleksid vabad rohest ja muust mustusest. Nii väldite tule- või mootori kahjustamise ohtu.
- Kasutage ainult firma Grow originaalosi. Muud osad võivad mootori rikuda ja selle kasutusiga lühendada.
- Kasutage ainult uut kütust. Vana kütus võib põhjustada ladestuste tekkimist karburaatoris ning vähendada mootori võimsust.
- Et vältida starteri vigastamist, et tohi starteri trossi tõmmata, kui mootor töötab.

## Enne seadme kasutuselevõttu

### Ettevaatust

Mootor tarnitakse ilma mootoriõlita. Enne esmakordset käitvamist valage sisse mootoriõli.

Käitamine liiga vähese või liiga suure õlikogusega võib põhjustada tõsiseid mootorikahjustusi.

Joonis 1

- Kontrollige õlitaset.  
(täpsemat infot vt peatükist "Hooldus")

### Ettevaatust

Ärge kunagi laske mootoril ilma õhufiltrita töötada, sest see põhjustab mootori kiiremat kulumist.

Joonis 2

- Kontrollige õhufiltrit mustuse ja vigastuste osas.  
Olenevalt määrdumise astmest tuleb õhufiltrit puhastada.

Joonis 3

- Valage kütus sisse.  
**Märkus:** Kasutage ainult pliivaba autobensiini. Maksimaalset täitetaset ei tohi ületada. Jälgige, et kütusepaaki ei satuks mustust või vett. Ärge kunagi kasutage seisnud bensiini. Ärge kunagi segage kütust õliga.  
(Järgige peatükis "Ohutusnõuded" õeldut!)

- Kontrollige mootorit õli või kütuse lekete osas. Kõrvaldage olemasolevad lekked.
- Kontrollige, kas keermesühendused on korralikult kinni. Pingutage lahtisi ühendusi.
- Kontrollige summuti ja starteri ümbrust mustuse osas. Kõrvaldage olemasolev mustus.

## Käitamine

Joonis 4

- Avage kütusekraan

Joonis 5

- Lülitage sisse mootori lüliti.

Joonis 6

- Sulgege õhuklapp.  
**Märkus:** Ärge sulgege õhuklappi, kui mootor on soe.

Joonis 7

- Tõmmake kergelt starteri trossi, kuni jõuate takistuseni, seejärel tõmmake tugevasti noole suunas lõpuni. Laske starteri tross rahulikult tagasi.  
**Märkus:** Ärge laske starteri trossil hoo- ga tagasi paiskuda, sest käepide võib starterit vigastada.

Joonis 8

- Niipea kui mootor on soojeneud ja töötab stabiilselt, avage õhuklapp.

## Töö lõpetamine

Joonis 9

- Lülitage mootori lüliti välja.

Joonis 10

- Sulgege kütusekraan.

## Transport

### △ Hoiatus

Kütuseaurud või mahaläinud kütus võivad põlema süttida. Hoidke mootorit transpordil horisontaalses asendis, et vältida kütuse mahaloksumist.



## Korrashoid ja tehnohooldus

### ⚠ Hoiatus

Enne kõigi hooldustööde algust laske mootoril jahtuda. Et vältida mootori kogemata käivitumists tuleb süüteküünla konnektor maha tõmmata.

Et vältida ohtlikke olukordi, tohib remonttöid ja varuosade paigaldamist teostada ainult volitatud klienditeenindus.

→ Pange pühkimismasin tasasele pinnale.

### Ülevaade hooldustöödest

	Enne iga töökorda	25h järel	50h järel	100h järel
Kontrollige, kas keermesühendused on korralikult kinni. Pingutage lahtisi ühendusi.	X			
Kontrollige õlitaset.	X			
Õlivahetus		ainult üks kord	X	
Kontrollige mootorit õli või kütuse lekete osas. Kõrvaldage olemasolevad lekked.	X			
Kontrollige õhufiltrit mustuse ja vigastuste osas.	X			
Kontrollige summuti ja starteri ümbrust mustuse osas. Kõrvaldage olemasolev mustus.	X			
Kontrollige süüteküünalt ja puhastage.			X	
Eemaldage põlemisruumist põlemisjääd.				ainult klienditeeninduse poolt
Kontrollige ja reguleerige ventiili lõtku.				ainult klienditeeninduse poolt
Vahetage välja kütusevoolikud.		iga 3 aasta tagant (või vajadusel)		

## Kontrollige õlitaset

Joonis 11

- Eemaldage õli täitekrui koos õlitaseme mõõtvardaga ja pühkige mõõtvarras puhtaks.
- Torgake õli täitekrui koos õlitaseme mõõtvardaga õli täiteavasse ja tõmma-ke uuesti välja. Lugege õlinäitu.
- Valage sisse mootoriõli (SAE 10W30) kuni maksimaalse täituvuspiirini. (Maksimaalne täituvus = 0,3 l)
- Keerake õli täitekrui peale.

## Õlivahetus

Joonis 12

- Eemaldage õli täitekrui koos õlitaseme mõõtvardaga ja pühkige mõõtvarras puhtaks.
- Keerake õli väljalaskekrui välja ja koguge õli kokku.
- Keerake õli väljalaskekrui sisse ja pingutage.
- Valage sisse mootoriõli (SAE 10W30) kuni maksimaalse täituvuspiirini. (Maksimaalne täituvus = 0,3 l)
- Keerake õli täitekrui peale.

## Abi häirete korral

Vead	Põhjus	Kõrvaldamine
Süüdet ei toimu.	Mootorilüliti on välja lülitatud.	Lülitage sisse mootorilüliti.
	Süüteküünal defektne või must.	Puhastage süüteküünalt või vahetage välja
Liiga väike või puuduv kompressioon.	Süüteküünal ei ole korralikult pingutatud.	Pingutage süüteküünalt.
Puudub kütuse juurdevool.	Kütusekraan on suletud.	Avage kütusekraan
	Paagis ei ole bensiini.	Lisage bensiini.

## Tehnilised andmed

Grow 154F		
Silindri läbimõõt	54	mm
Kolvikäik	38	mm
Silindri maht	87	cm <sup>3</sup>
Kütuseliik	pliivaba autobensiin (90 ROZ)	
Mootoriõli tüüp	SAE 10 W30	
mootoriõli maksimaalne täitekogus	0,3	l
Süüteküünal	NGK / Bp6HS Champion / L66Y	

**Tehniliste muudatuste õigused reserveeritud!**

## Godājamais klient,



Pirms ierīces pirmās lietošanas izlasiet instrukcijas oriģinālvalodā, rīkojieties saskaņā ar norādījumiem tajā un uzglabāiet to vēlākai izmantošanai vai turpmākiem lietotājiem.

### Satura rādītājs

Vispārējās piezīmes . . . . .	LV	.. 1
Drošības norādījumi . . . . .	LV	.. 1
Apkalpošana . . . . .	LV	.. 2
Transportēšana . . . . .	LV	.. 3
Kopšana un tehniskā apkope	LV	.. 4
Palīdzība darbības traucējumu gadījumā . . . . .	LV	.. 5
Tehniskie dati . . . . .	LV	.. 5

### Vispārējās piezīmes

#### Riska pakāpes

#### **⚠ Bīstami**

Norāda uz tiešām draudošām briesmām, kuras rada smagus ķermeņa ievainojumus vai izraisa nāvi.

#### **⚠ Brīdinājums**

Norāda uz iespējami bīstamu situāciju, kura var radīt smagus ķermeņa ievainojumus vai izraisīt nāvi.

#### **Uzmanību**

Norāda uz iespējami bīstamu situāciju, kura var radīt vieglus ievainojumus vai materiālos zaudējumus.

## Drošības norādījumi

### **⚠ Bīstami**

- *Personas, kuras nesaprot šo ekspluatācijas instrukciju, nedrīkst lietot motoru.*
- *Aparāta lietošana aizliegta sprādzienbīstamās zonās.*
- *Strādājot ar motoru paaugstinātas bīstamības apstākļos (piemēram, degvielas uzpildes stacijās), jāievēro atbilstošie drošības noteikumi.*
- *Izmantojot motoru telpās, ir jānodrošina pietiekoša ventilācija un atgāzu izvade (saindēšanās briesmas).*
- *Drīkst izmantot tikai lietošanas instrukcijā norādīto degvielu. Lietojot neatbilstošu degvielu, pastāv sprādzienbīstamība.*
- *Neizmantojiet motoru, ja ir izlieta degviela; aiznesiet aparātu uz citu vietu un novērsiet jebkāda veida dzirksteļu rašanos.*
- *Neuzglabāiet, neizlejiet vai neizmantojiet degvielu atklātas uguns vai tādu iekārtu kā krāšņu, apkures katlu, ūdens sildītāju utt. tuvumā, kur var rasties aizdedzes liesma vai dzirksteles.*
- *Uzpildot degvielu un degvielas uzglabāšanas vietas tuvumā nedrīkst smēķēt vai izmantot atklātu liesmu.*
- *Nepārpildiet tvertni. Iepildes caurulē nedrīkst būt degviela.*
- *Degvielas uzpildi drīkst veikt tikai labi vēdinātā telpā un kad ir izslēgts motors. Benzīns ir īpaši ugunsbīstams un eksplozīvs noteiktos apstākļos. Pēc degvielas uzpildes pārliecinieties, ka ir labi noslēgts degvielas tvertnes vāciņš.*
- *Izvairieties no atkārtota vai ilgstoša degvielas kontakta ar ādu, kā arī no tvaiku ieelpošanas.*
- *Siltam motoram pirms degvielas uzpildes ļaujiet 2 minūtes atdzist.*
- *Turiet no trokšņu slāpētāja atstātus (vismaz 2 m) viegli uzliesmojošus priekšmetus un materiālus.*

## Apkalpošana

### Aparāta apraksts

#### Attēlus skatiet 2. lapā

- 1 Degvielas tvertnes vāciņš
- 2 Degvielas tvertne
- 3 Motora slēdzis
- 4 Startera aukla
- 5 Gaisa filtrs
- 6 Degvielas aizgrieznis
- 7 Čoks
- 8 Trokšņu slāpētājs
- 9 Eļļas iepildes skrūve ar eļļas mērstieni
- 10 Eļļas nolaišanas skrūve

**Norāde:** Atkarībā no motora tipa dažas detaļas, kā, piemēram, degvielas tvertne, motora slēdzis un trokšņu slāpētājs neatrodas attēlā parādītājā vietā.

- *Nedarbiniet motoru bez trokšņu slāpētāja un veiciet tam regulāru pārbaudi, tīrīšanu un vajadzības gadījumā to atjaunojiet.*
- *Neizmantojiet motoru mežā, krūmos vai zālē, neaprikojot izpūtēju ar dzirksteļu uztvērēju.*
- *Neveiciet regulēšanas atsperu, regulēšanas stieņu vai citu daļu pārregulēšanu, kas var veicināt motora apgriezienu skaita palielināšanos.*
- *Apdegumu gūšanas risks! Nepieskarieties karstiem trokšņu slāpētājiem, cilindriem vai dzesētājrībām.*
- *Nelieciat rokas un kājas kustīgu vai rotējošu daļu tuvumā.*
- *Kamēr darbojas motors, nepieskarieties aizdedzes kabeļiem vai aizdedzes svecei.*

#### **⚠ Brīdinājums**

- *Izņemot regulēšanas darbus, nedarbiniet motoru ar noņemtu gaisa filtru vai iepildes caurules pārsegu.*
- *Nedarbiniet motoru, ja ir degvielas padeves sistēmas bojājumi un noplūdes. Regulāri pārbaudiet degvielas padeves sistēmu un nomainiet bojātās detaļas.*
- *Šīs instrukcijas drošības norādījumi nevar aptvert visus darba apstākļus. Veicot apkopes darbus un ekspluatācijas laikā veiciet pietiekamus drošības pasākumus.*

#### **Uzmanību**

- *Dzesētājrības un startera auklu turiet tīras no zāles un citiem netīrumiem, lai novērstu ugunsgrēka vai motora bojājumu risku.*
- *Izmantojiet tikai firmas Grow oriģinālās daļas. Citas daļas var sabojāt motoru un saīsināt tā kalpošanas laiku.*
- *Izmantojiet tikai jaunu degvielu. Veca degviela var radīt nogulsnes karburatorā un negatīvi ietekmēt motora jaudu.*
- *Kamēr darbojas motors, nevelciat startera auklu, lai novērstu startera bojājumus.*

## Pirms ekspluatācijas sākšanas

### Uzmanību

*Motoru piegādā bez uzpildītas motoreļļas. Pirms pirmās lietošanas reizes iepildiet motoreļļu.*

*Ekspluatācija ar pārāk mazu vai pārāk lielu eļļas daudzumu var radīt nopietnus motora bojājumus.*

#### Attēls 1

- Pārbaudiet eļļas līmeni.  
(detalizētu informāciju skatiet nodaļā "Apkope")

### Uzmanību

*Nekad nedarbiniet motoru bez gaisa filtra, jo tas var paātrināt motora nolietošanos.*

#### Attēls 2

- Pārbaudiet, vai gaisa filtrs nav netīrs un bojāts.  
Atkarībā no netīrības pakāpes filtru iztīriet.

#### Attēls 3

- Iepildiet degvielu.

**Norāde:** Iepildiet tikai bezsvina automobiļu benzīnu. Nepārsniedziet maksimālo uzpildes robežu. Pievērsiet uzmanību tam, lai degvielas tvertnē nonāktu ne netīrumi, ne ūdens. Nekad neizmantojiet nostāvējušos benzīnu. Nekad nejauciet benzīnu ar eļļu. (Ievērojiet nodaļu "Drošības norādījumi"!)

- Pārbaudiet, vai motoram nav eļļas vai degvielas noplūdes. Likvidējiet pastāvošās noplūdes.
- Pārbaudiet visu skrūvsvienojumu fiksāciju. Pievelciet vaļīgos savienojumus.
- Pārbaudiet, vai zona ap trokšņu slāpētāju un starteri nav netīra. Notīriet pastāvošos netīrumus.

## Darbība

#### Attēls 4

- Atvērt degvielas krānu

#### Attēls 5

- Ieslēdziet motora slēdzi.

#### Attēls 6

- Noslēdziet čoku.  
**Norāde:** Nenoslēdziet čoku, ja motors ir silts.

#### Attēls 7

- Viegli pavelciet startera auklu, līdz jūtam pretestību, tad kārtīgi paraujiet bulciņas virzienā. Atvirziet startera auklu mierīgi atpakaļ.  
**Norāde:** Neļaujiet startera auklai atlēkt atpakaļ, jo rokturis var radīt startera bojājumus.

#### Attēls 8

- Kolīdz motors ir silts un stabili darbojas, atveriet čoku.

## Darba beigšana

#### Attēls 9

- Izslēdziet motora slēdzi.

#### Attēls 10

- Aizveriet degvielas vārstu

## Transportēšana

### △ **Bridinājums**

*Degvielas tvaiki vai izlijusi degviela var uzliesmot. Lai neizlītu degviela, transportēšanas laikā motoram jāatrodas horizontālā pozīcijā.*

## Kopšana un tehniskā apkope

### △ Brīdinājums

Pirms visu tīrīšanas un apkopes darbu sākšanas ļaujiet motoram atdzist. Lai novērstu motora nejaušu ieslēgšanos, izņemiet aizdedzes sveces spraudni.

Lai izvairītos no apdraudējumiem, labošanas darbus un maiņas detaļu iebūvi drīkst

veikt tikai autorizēts klientu apkalpošanas dienests.

→ Novietojiet aparātu uz līdzenas virsmas.

### Apkopes pārskats

	Pirms katras ekspluatācijas			
		pēc 25 h	pēc 50 h	pēc 100 h
Pārbaudiet visu skrūvsavienojumu fiksāciju. Pievelciet vajāgos savienojumus.	X			
Pārbaudiet eļļas līmeni.	X			
Eļļas maiņa		tikai vienreiz	X	
Pārbaudiet, vai motoram nav eļļas vai degvielas noplūdes. Likvidējiet pastāvošās noplūdes.	X			
Pārbaudiet, vai gaisa filtrs nav netīrs un bojāts.	X			
Pārbaudiet, vai zona ap trokšņu slāpētāju un starteri nav netīra. Notīriet pastāvošos netīrumus.	X			
Izskrūvējiet un iztīriet aizdedzes sveci.			X	
Iztīriet sadegšanas apliekas degkamerā.				veic tikai klientu dienests
Pārbaudiet un noregulējiet vārstu brīvgaļienu.				veic tikai klientu dienests
Nomainiet degvielas vadus.		ik pēc 3 gadiem (vai pēc vajadzības)		

## Eļļas līmeņa pārbaude

### Attēls 11

- Izņemiet eļļas iepildes skrūvi ar eļļas mērstieni un notīriet eļļas mērstieni.
- Ievietojiet eļļas iepildes skrūvi ar eļļas mērstieni līdz galam eļļas iepildes atverē un atkal izvelciet ārā. Pārbaudiet eļļas līmeni.
- Iepildiet motoreļļu (SAE 10W30) līdz maksimālajai uzpildes robežai. (Maksimālais uzpildes daudzums = 0,3 l)
- Ieskrūvējiet eļļas iepildes skrūvi.

## Eļļas maiņa

### Attēls 12

- Izņemiet eļļas iepildes skrūvi ar eļļas mērstieni un notīriet eļļas mērstieni.
- Izskrūvēt eļļas izplūdes skrūvi un iztecina eļļu.
- Ieskrūvēt eļļas izplūdes skrūvi un pievilkt.
- Iepildiet motoreļļu (SAE 10W30) līdz maksimālajai uzpildes robežai. (Maksimālais uzpildes daudzums = 0,3 l)
- Ieskrūvējiet eļļas iepildes skrūvi.

## Palīdzība darbības traucējumu gadījumā

Kļūda	Iemesls	Traucējuma novēršana
Nenotiek aizdedze.	Izslēgts motora slēdzis.	Ieslēdziet motora slēdzi.
	Bojāta vai netīra aizdedzes svece.	Notīriet vai nomainiet aizdedzes sveci.
Pārāk maza kompresija vai tās nav vispār.	Nepietiekami pievilktā aizdedzes svece.	Pievelciet aizdedzes sveci.
Nav degvielas padeves.	Slēgts degvielas vārsts.	Atvērt degvielas krānu
	Tvertnē nav benzīna.	Iepildiet benzīnu.

## Tehniskie dati

Grow 154F		
Cilindra diametrs	54	mm
Virzuļa gājiens	38	mm
Ietilpība	87	cm <sup>3</sup>
Degvielas veids	bezsvina automobiļu benzīns (90 ROZ)	
Motoreļļas tips	SAE 10 W30	
Maksimālais motoreļļas uzpildes daudzums	0,3	l
Aizdedzes svece	NGK / Bp6HS Champion / L66Y	

**Rezervētas tiesības veikt tehniskas izmaiņas!**

## Gerbiamas kliente,



Prieš pirmą kartą pradėdant naudotis prietaisu, būtina atidžiai perskaityti originalią instrukciją, ja vadovautis ir saugoti, kad ja galima būtų naudotis vėliau arba perduoti naujam savininkui.

## Turinys

Bendrieji nurodymai . . . . .	LT . . . 1
Saugos reikalavimai . . . . .	LT . . . 1
Valdymas . . . . .	LT . . . 2
Transportavimas . . . . .	LT . . . 3
Priežiūra ir aptarnavimas . . . . .	LT . . . 4
Pagalba gedimų atveju . . . . .	LT . . . 5
Techniniai duomenys . . . . .	LT . . . 5

## Bendrieji nurodymai

### Rizikos lygiai

#### Pavojus

Žymi gresiantį tiesioginį pavojų, galintį sukelti sunkius sužalojimus arba mirtį.

#### Įspėjimas

Žymi galimą pavojų, galintį sukelti sunkius sužalojimus arba mirtį.

#### Atsargiai

Žymi galimą pavojų, galintį sukelti lengvus sužalojimus arba materialinius nuostolius.

## Saugos reikalavimai

#### Pavojus

- *Asmenims, nesuprantantiems šios naudojimo instrukcijos, draudžiama dirbti prie variklio.*
- *Draudžiama naudoti prietaisą sprogoje aplinkoje.*
- *Jei naudojate variklį pavojingoje aplinkoje (pvz., degalinėje), paisykite atitinkamų nurodymų dėl saugos.*
- *Naudodami variklį patalpose, užtikrinkite pakankamą vėdinimą ir tinkamą išmetamųjų dujų pašalinimo sistemą (gali kilti pavojus apsinuodyti).*
- *Naudokite tik naudojimo instrukcijoje nurodytus degalus. Naudojant netinkamus degalus, kyla sprogo pavojus.*
- *Jei ištekėję degalai, nenaudokite variklio, o perkelkite jį į kitą vietą ir saugokite nuo kibirkščiavimo.*
- *Nelaikykite, nepilkite ir nenaudokite degalų prie liepsnų ar kibirkščiavimą galinčių sukelti prietaisų, pavyzdžiui, krosnių, šiluminių katilų, vandens šildytuvų ir pan.*
- *Pildami degalus ir jų laikymo srityje nerūkykite ir venkite atviros ugnies.*
- *Bako neperpildykite. Pildymo vamzdyje negali būti degalų.*
- *Degalai gali būti pilami tik tinkamai vėdinamoje patalpoje ir išjungus variklį. Benzinas yra degi medžiaga ir esant tam tikroms sąlygoms gali sukelti sprogoimą. Baigę pildymo procesą įsitinkinkite, kad gerai užsukote degalų bako dangtelį.*
- *Venkite pakartotinio arba ilgesnio degalų sąlyčio su oda, stenkitės neįkvėpti garų.*
- *Jei variklis įkaitęs, prieš pildami degalus leiskite jam apie 2 minutes atvėsti.*
- *Lengvai užsidegančius daiktus ir medžiagas laikykite toliau nuo duslintuvų (mažiausiai už 2 m).*



- Neekspluatuokite variklio be duslintuvo ir reguliariai tikrinkite, valykite ir, jei būtina, pakeiskite duslintuvą.
- Nenaudokite variklio miške, krūmuose ar ant žolės, jei prie išmetamosios angos nesumontuota kibirkščių gaudyklė.
- Nenustatinėkite spyruoklinių reguliatorių, reguliuojamųjų svirčių ir kitų dalių, kurios gali padidinti variklio apsukų kiekį.
- Pavojus nudegti! Nelieskite įkaitusių duslintuvų, cilindrų ir aušinimo briaunų.
- Jokiu būdu nekiškite rankų ir kojų prie judančių ir skriejančių dalių.
- Veikiant varikliui nesilieskite prie uždegimo kabelio arba uždegimo žvakės.

### ⚠ Įspėjimas

- Neekspluatuokite variklio nuėmę oro filtrą arba įsiurbiamojo vamzdžio uždangą, nebent norėdami nustatyti prietaisą.
- Variklio nenaudokite, jei pažeista degalų tiekimo sistema ir yra pratekėjimo vietų. Nuolat tikrinkite degalų tekimo sistemą ir pakeiskite pažeistas dalis.
- Šioje instrukcijoje pateiktus saugos nurodymus pritaikyti galima ne visomis naudojimo sąlygomis. Atliekant techninės priežiūros darbus ir eksploatavimo metu pasirūpinkite, kad būtų laikomasi saugos normų.

### Atsargiai

- Aušinimo briaunos ir starterio trosas negali liestis prie žolės ir purvo, kad būtų išvengta gaisro arba variklio pažeidimų.
- Naudokite tik originalias firmos „Grow“ detales. Kitos dalys gali pažeisti variklį ir sutrumpinti jo tarnavimo laiką.
- Naudokite tik naujus degalus. Dėl senų degalų karbiuratoriuje gali susikaupti apnašų; tai gali turėti įtakos variklio galimumui.
- Veikiant varikliui netraukite starterio troso, kad būtų išvengta starterio pažeidimų.

### Paveikslėlius rasite 2 psl.

- 1 Degalų bako dangtelis
- 2 Degalų bakas
- 3 Variklio jungiklis
- 4 Starterio trosas
- 5 Oro filtras
- 6 Degalų čiaupas
- 7 Oro sklendė
- 8 Garso duslintuvas
- 9 Alyvos įleidimo anga su alyvos lygio matuokliu
- 10 Alyvos išleidimo varžtas

**Pastaba:** Atsižvelgiant į variklio modelį, kai kurios dalys, tokios kaip degalų bakas, variklio jungiklis ir duslintuvas, yra ne toje padėtyje, kuri nurodyta paveikslėlyje.

## Prieš pradedant naudoti

### Atsargiai

*Į pristatytą variklį variklinės alyvos neįpilta. Prieš pradedant naudoti pirmą kartą, įpilkite variklinės alyvos.*

*Galimi dideli variklio pažeidimai, jei jo eksploatavimo metu alyvos kiekis yra per mažas arba per didelis.*

Paveikslas 1

- Patikrinkite alyvos lygį.  
(daugiau informacijos rasite skyriuje „Techninė priežiūra“)

### Atsargiai

*Variklio niekada nenaudokite be oro filtro, nes be jo variklis greičiau nusidėvi.*

Paveikslas 2

- Patikrinkite, ar oro filtras švarus, ar nėra pažeidimų.  
Oro filtras valomas atsižvelgiant į užterštumo laipsnį.

Paveikslas 3

- Įpilkite degalų.

**Pastaba:** Pilkite tik bešvinį transporto priemonių benzina. Negalima viršyti maksimalaus pripildymo tūrio. Stebėkite, kad į degalų baką nepatektų nei purvo, nei vandens. Niekada nenaudokite pastovėjusio benzino. Degalų niekada nemaišykite su alyva.

(Atkreipkite dėmesį į skyrių „Saugos nurodymai“!)

- Patikrinkite, ar iš variklio neteka alyva arba degalai. Pašalinkite pratekėjimo vietas.
- Įsitinkinkite, kad tinkamai įsuktos visos degimo žvakės. Priveržkite atsilaisvinusius varžtus.
- Patikrinkite, ar sritis aplink duslintuvą ir starterį švari. Pašalinkite nešvarumus.

## Naudojimas

Paveikslas 4

- Atsukite degalų čiaupą

Paveikslas 5

- Įjunkite variklio jungiklį.

Paveikslas 6

- Uždarykite oro sklendę.

**Pastaba:** Neuždarykite oro sklendės, jei variklis dar įkaitęs.

Paveikslas 7

- Lengvai patraukite starterio trosą, kol pajusite pasipriešinimą, tada stipriai patraukite rodyklės kryptimi. Tada starterio trosą traukite atgal.

**Pastaba:** Starterio trosą nepaleiskite, nes rankena gali pažeisti starterį.

Paveikslas 8

- Atidarykite oro sklendę, kai variklis įsikaity ir pradeda veikti stabiliai.

## Darbo pabaiga

Paveikslas 9

- Išjunkite variklio jungiklį.

Paveikslas 10

- Užsukite degalų čiaupą.

## Transportavimas

### ⚠ Įspėjimas

*Degalų garai arba ištekėję degalai gali įkaisti. Variklis transportuojamas horizontaliaje padėtyje, kad degalai neišsipiltų.*

## Priežiūra ir aptarnavimas

### ⚠ Įspėjimas

Prieš pradėdami techninės priežiūros ir kontrolės darbus, palaukite, kol variklis atvės. Ištraukite uždegimo žvakės kištuką, kad variklis netyčia neįsijungtų.

Siekiant išvengti gedimų, prietaisą remontuoti ir jo atsargines detales keisti gali tik įgaliota klientų aptarnavimo tarnyba.

➔ Pastatykite prietaisą ant lygaus paviršiaus.

### Techninės priežiūros darbų apžvalga

	Prieš kiekvieną darbą			
		po 25 h	po 50 h	po 100 h
Įsitikinkite, kad tinkamai įsuktos visos degimo žvakės. Priveržkite atsilaisvinusius varžtus.	X			
Patikrinkite alyvos lygį.	X			
Alyvos keitimas		tik vieną kartą	X	
Patikrinkite, ar iš variklio neteka alyva arba degalai. Pašalinkite pratekėjimo vietas.	X			
Patikrinkite, ar oro filtras švarus, ar nėra pažeidimų.	X			
Patikrinkite, ar sritis aplink duslintuvą ir starterį švari. Pašalinkite nešvarumus.	X			
Patikrinkite ir nuvalykite kaitinamąją žvakę.			X	
Iš degimo kameros pašalinkite degimo likučius.				atlieka tik klientų aptarnavimo skyrius
Patikrinkite ir nustatykite vožtuvo judėjimo vietą.				atlieka tik klientų aptarnavimo skyrius
Pakeiskite degalų tiekimo linijas.		kas 3 metus (arba prireikus)		

## Alyvos lygio patikrinimas

### Paveikslas 11

- ➔ Pašalinkite alyvos išleidimo varžtą su alyvos lygio matuokliu ir jį išvalykite.
- ➔ Alyvos išleidimo varžtą su alyvos lygio matuokliu iki galo įstumkite į alyvos antvamzdį ir vėl jį ištraukite. Patikrinkite alyvos lygį.
- ➔ Variklinės alyvos (SAE 10W30) įpilkite iki maksimalios pildymo ribos. (Maksimalus užpildymo kiekis = 0,3 l)
- ➔ Įsukite alyvos išleidimo varžtą.

## Alyvos keitimas

### Paveikslas 12

- ➔ Pašalinkite alyvos išleidimo varžtą su alyvos lygio matuokliu ir jį išvalykite.
- ➔ Išsukite alyvos išleidimo varžtą ir surinkite alyvą.
- ➔ Įsukite ir tvirtai priveržkite alyvos išleidimo varžtą.
- ➔ Variklinės alyvos (SAE 10W30) įpilkite iki maksimalios pildymo ribos. (Maksimalus užpildymo kiekis = 0,3 l)
- ➔ Įsukite alyvos išleidimo varžtą.

## Pagalba gedimų atveju

Klaida	Priežastis	Šalinimas
Uždegimas vykdomas.	Variklio jungiklis išjungtas.	Įjunkite variklio jungiklį.
	Uždegimo žvakė sugedo arba nešvari.	Išvalykite arba pakeiskite uždegimo žvakę.
Per maža kompresija arba jos nėra.	Netinkamai priveržta uždegimo žvakė.	Priveržkite uždegimo žvakę.
Degalai netiekiami.	Degalų tiekimo čiaupas užsuktas.	Atsukite degalų čiaupą
	Bake nėra benzino.	Įpilkite benzino.

## Techniniai duomenys

Grow 154F		
Cilindro skersmuo	54	mm
Stūmoklio eiga	38	mm
Darbinė eiga	87	cm <sup>3</sup>
Degalų rūšis	bešvinis transporto priemonių benzinas (90 ROZ)	
Variklinė alyva – rūšis	SAE 10 W30	
maksimalus variklinės alyvos užpildymo lygis	0,3	l
Uždegimo žvakė	NGK / Bp6HS Champion / L66Y	

**Gamintojas pasilieka teisę keisti techninius duomenis!**

## Шановний покупець!



Перед першим застосуванням вашого пристрою прочитайте цю оригінальну інструкцію з експлуатації, після цього дійте відповідно неї та збережіть її для подальшого користування або для наступного власника.

## Зміст

Загальні вказівки. . . . .	UK . . . 1
Правила безпеки. . . . .	UK . . . 1
Експлуатація . . . . .	UK . . . 2
Транспортування . . . . .	UK . . . 3
Догляд та технічне обслуговування. . . . .	UK . . . 4
Допомога у випадку неполадок . . . . .	UK . . . 5
Технічні характеристики . . . . .	UK . . . 5

## Загальні вказівки

### Рівень небезпеки

#### **⚠ Обережно!**

*Для небезпеки, яка безпосередньо загрожує та призводить до тяжких травм чи смерті.*

#### **⚠ Попередження**

*Для потенційно можливої небезпечної ситуації, що може призвести до тяжких травм чи смерті.*

#### **Увага!**

*Для потенційно можливої небезпечної ситуації, що може призвести до легких травм чи спричинити матеріальні збитки.*

## Правила безпеки

### **⚠ Обережно!**

- *Заборонено експлуатація двигуна особами, що не вивчили даний довідковий посібник.*
- *Робота у вибухонебезпечних умовах не дозволяється.*
- *При заміні двигуна в небезпечному місці (наприклад, бензоколонка) необхідно притримуватись спеціальних порад по техніці безпеки.*
- *При експлуатації двигуна у приміщенні необхідно забезпечити достатнє провітрювання та належний відвід виникаючих газів (небезпека отруєння).*
- *Необхідно використовувати лише той тип палива, що зазначений у інструкції з експлуатації. Під час використання непридатних видів палива існує небезпека вибуху.*
- *Якщо було пролите паливо, то двигун не пускати в хід, а перенести його в інше місце та уникати будь-якого іскроутворення.*
- *Не зберігати, не проливати й не використовувати паливо поблизу відкритого вогню або таких пристроїв, як піч, опалювальний казан або нагрівач води, у яких є смолоскип підпалювання або які можуть видавати іскри.*
- *Не курити та не використовувати відкритий вогонь під час заправки та в місцях зберігання палива.*
- *Не допускати переповнення резервуара. В залитому патрубку не повинне перебувати паливо.*
- *Долив палива можна виконувати тільки в добре провітрюваному приміщенні та при зупиненому двигуні. Бензин - надзвичайно вогнебезпечний та за певних умов вибухонебезпечний. Після заправки впевнитися в тому, що кришка паливного бака добре закрита.*

- Уникати повторного або тривалого контакту палива зі шкірою, а так само вдихання пар.
- Дозволити охолонути теплому двигуну перед затокою палива в плинні 2 хвилин.
- Тримати на безпечній відстані від звукопоглинача леєко займисті предмети й матеріали (мінімум 2 м).
- Не пускати в хід мотор без звукопоглинача й регулярно перевіряти й чистити його, а якщо буде потреба замінити.
- Не встановлювати мотор у лісовій місцевості, у кущах або в траві, при цьому не обладнавши його іскроуловлювачем.
- Не робити ніяких зміщень регулювальних пружин, важільних систем або інших частин, які можуть привести до збільшення числа оборотів мотора.
- **Небезпека опіку!** Не торкатися гарячого звукопоглинача, циліндра або ребер охолодження.
- Ніколи не підносити руки й ноги близько до частин, що рухаються або обертаються.
- Не доторкатися до кабелю або свічі запалювання під час роботи двигуна.

### **⚠ Попередження**

- За винятком налагоджувальних робіт не запускати мотор при знятому повітряному фільтрі або кожусі над повітрязабірником.
- При наявності ушкоджень та витоків у паливній системі не запускати двигун. Регулярно перевіряти паливну систему та у випадку виявлення ушкоджень вузлів зробити їхню заміну.
- **Вказівки по техніці безпеки, наведені в даному посібнику, не враховують всі умови експлуатації. При проведенням профілактичних робіт та експлуатації необхідно стежити за достатнім дотриманням основних мір безпеки.**

### **Увага!**

- Не допускати влучення на охолодні ребра та тросик стартера трави та інших забруднень щоб уникнути виникнення небезпеки загоряння або ушкоджень двигуна.
- Використовувати тільки оригінальні деталі фірми Grow. Інші деталі можуть ушкодити двигун та скоротити його термін служби.
- Використовувати тільки нове паливо. Старе паливо може привести до виникнення відкладень у карбюраторі та негативно вплинути на потужність двигуна.
- Не витягати тросик стартера при працюючому двигуні щоб уникнути ушкодження стартера.

## **Експлуатація**

### **Опис пристрою**

#### **Див. малюнки на сторінці 2**

- 1 Кришка паливного бака
- 2 Паливний бак
- 3 Моторний вимикач
- 4 Тросик стартера
- 5 Повітряний фільтр
- 6 Паливний кран
- 7 Дросель
- 8 Шумопоглинач
- 9 Заливний гвинт для мастила із щупом
- 10 Різьбова пробка олієвідливного отвору

**Вказівка:** Залежно від типу двигуна, існує кілька вузлів, відсутніх на представленій позиції на малюнку, таких, як, наприклад, паливний бак, моторний вимикач та глушник.

## Перед введенням в експлуатацію

### Увага!

*Двигун постачається без моторного мастила. Перед першим введенням в експлуатацію слід залити моторне мастило.*

*Робота з недостатнім або занадто більшим обсягом мастила може привести до важкого ушкодження двигуна.*

### Малюнок 1

- Перевірка рівня мастила (докладну інформація див. у главі "Технічне обслуговування")

### Увага!

*Ніколи не використовуйте двигун без повітряного фільтра, тому що це приводить до прискореного зношування двигуна.*

### Малюнок 2

- Перевірити повітряний фільтр на наявність забруднень та ушкоджень. Очистити повітряний фільтр залежно від ступеня забруднення.

### Малюнок 3

- Залити паливо.  
**Вказівка:**Заливати тільки неетилований автомобільний бензин. Не перевищувати максимальну границю заповнення. Слідкуйте за тим, щоб у паливний резервуар не потрапили бруд та вода. Ніколи не використовувати вивітрілий бензин. Ніколи не змішувати паливо з мастилом. (дотримуватись глави "Вказівки з техніки безпеки"!)
- Перевірити двигун на наявність витоків мастила або палива. Усунути наявні витоки.
- Перевірити всі нарізні з'єднання на міцність фіксування. Затягти вільні з'єднання.

- Перевірити область біля глушника та стартера на наявність забруднень. Усунути наявні забруднення.

## Експлуатація

### Малюнок 4

- Відкрити паливний кран

### Малюнок 5

- Включити моторний вимикач.

### Малюнок 6

- Закрити повітряну заслінку.  
**Вказівка:** Не закривати повітряну заслінку поки двигун теплий.

### Малюнок 7

- Повільно потягнути тросик стартера до досягнення опору, потім сильно смикнути його в напрямку стрілки. Повільно відвести назад тросик стартера.  
**Вказівка:** Не дозволяти тросику стартера швидко змотатися, тому що ручка може викликати ушкодження стартера.

### Малюнок 8

- Як тільки двигун зігріється та стане стабільно працювати, відкриється повітряна заслінка.

## Закінчення роботи

### Малюнок 9

- Виключити моторний вимикач.

### Малюнок 10

- Закрити паливний кран.

## Транспортування

### ⚠ Попередження

*Пари палива або паливо, що пролилося, можуть запалитися. При транспортуванні втримувати двигун у горизонтальному положенні, щоб уникнути проливання палива.*

## Догляд та технічне обслуговування

### △ Попередження

Перед початком проведення будь-яких робіт з догляду та технічного обслуговування дати охолонути двигуну. Для уникнення мимовільного запуску двигуна слід витягти наконечник свічки запалювання.

Щоб уникнути небезпеки, ремонт і установку запасних деталей повинні виконувати тільки авторизовані сервісні центри.

→ Встановити пристрій на рівній поверхні.

### Огляд заходів щодо технічного обслуговування

	Перед кожним застосуванням	через 25 год.	через 50 год.	через 100 год.
Перевірити всі нарізні з'єднання на міцність фіксування. Затягти вільні з'єднання.	X			
Перевірка рівня мастила	X			
Заміна мастила		однократна	X	
Перевірити двигун на наявність витоків мастила або палива. Усунути наявні витoki.	X			
Перевірити повітряний фільтр на наявність забруднень та ушкоджень.	X			
Перевірити область біля глушника та стартера на наявність забруднень. Усунути наявні забруднення.	X			
Перевірити та прочистити свічу запалювання			X	
Видалити продукти згоряння з камери згоряння.				тільки сервісна служба
Перевірити та відрегулювати зазори у клапанах.				тільки сервісна служба
Замінити паливні патрубки.	всі, яким 3 роки (або при необхідності)			



## Перевірка рівня мастила

### Малюнок 11

- Видалити заливний гвинт для мастила та витерти показчик рівня мастила.
- Вставити заливний гвинт для мастила до упору в отвір для заливання мастила та знову витягти. Зняти показання рівня мастила.
- Залити моторне мастило (SAE 10W30) до максимальної границі заповнення.  
(максимальний обсяг заправлення = 0,3 л)
- Загвинтити заливний гвинт для мастила.

## Заміна мастила

### Малюнок 12

- Видалити заливний гвинт для мастила та витерти показчик рівня мастила.
- Відкрутити пробку-заглушку для зливу мастила та злити мастило.
- Вкрутити та затягнути пробку маслосливного отвору.
- Залити моторне мастило (SAE 10W30) до максимальної границі заповнення.  
(максимальний обсяг заправлення = 0,3 л)
- Загвинтити заливний гвинт для мастила.

## Допомога у випадку неполадок

Помилка	Причина	Усунення
Не здійснюється запалювання.	Моторний вимикач виключений.	Включити моторний вимикач.
	Дефект або забруднення свічі запалювання.	Очистити або замінити свічу запалювання.
Стиск занадто низький або відсутній.	Неправильне затягування свічі запалювання.	Затягти свічу запалювання.
Відсутня подача палива.	Паливний кран закритий.	Відкрити паливний кран
	У резервуарі немає бензину.	Долити бензин.

## Технічні характеристики

Grow 154F		
Діаметр циліндра	54	mm
Хід поршня	38	mm
Літраж	87	cm <sup>3</sup>
Вид палива	залити неетилований автомобільний бензин (90 ROZ)	
Моторне мастило - Тип	SAE 10 W30	
максимальний обсяг заправлення моторного мастила	0,3	l
Свіча запалювання	NGK / Вр6HS Champion / L66Y	

**Можливі зміни у конструкції пристрою!**