

Deutsch	3
English	11
Français	19
Italiano	28
Nederlands	37
Español	46
Português	55
Dansk	64
Norsk	72
Svenska	80
Suomi	88
Ελληνικά	95
Türkçe	105
Русский	113
Magyar	123
Čeština	131
Slovenščina	139
Polski	147
Românește	156
Slovenčina	164
Hrvatski	172
Srpski	180
Български	188
Eesti	197
Latviešu	205
Lietuviškai	213
Українська	221
Bosanski jezik	231
Shqip	239
ខ្មែរ ភាសា	247

Register and win!
www.kärcher.com

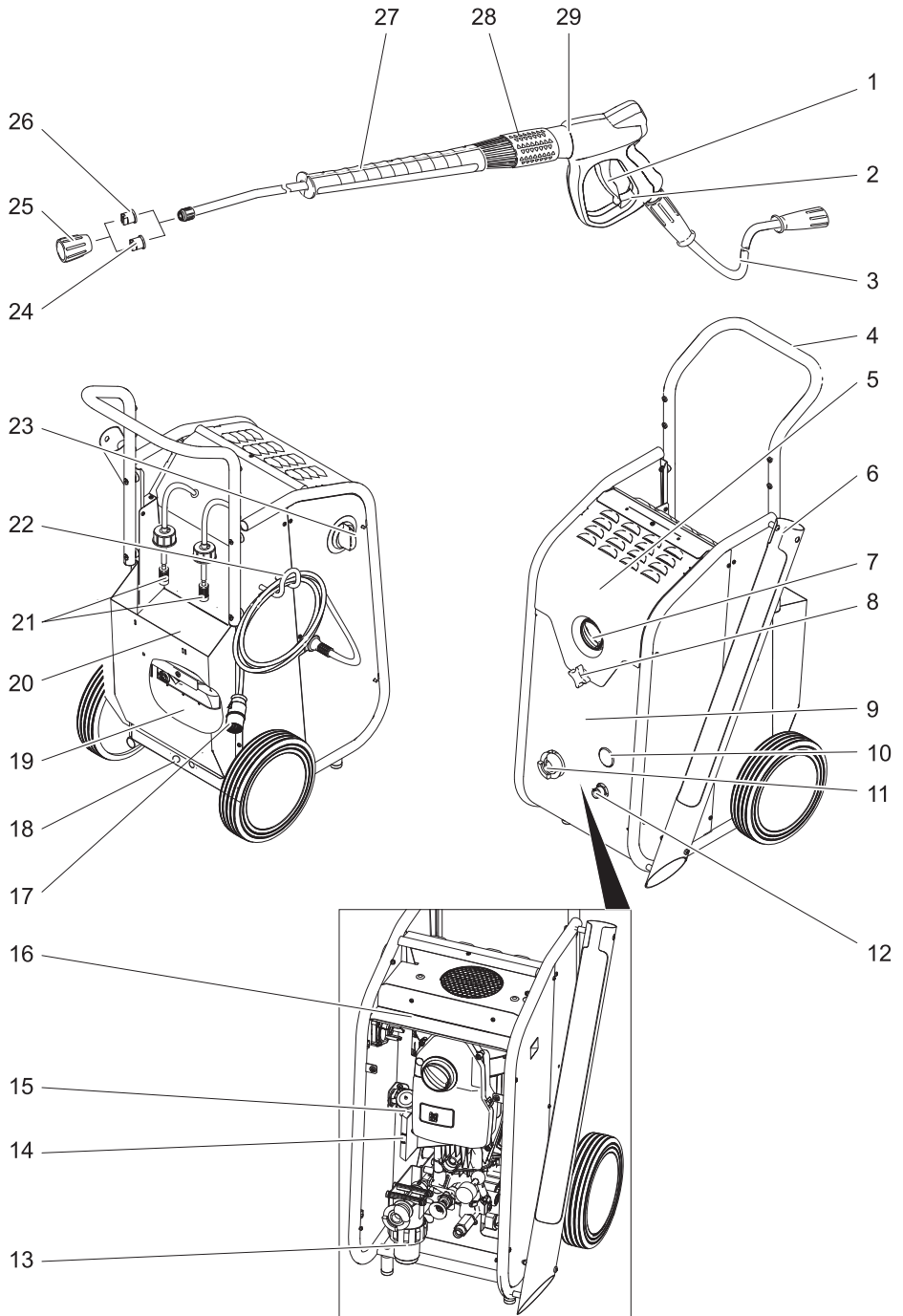





Lesen Sie vor der ersten Benutzung Ihres Gerätes diese Originalbetriebsanleitung, handeln Sie danach und bewahren Sie diese für späteren Gebrauch oder für Nachbesitzer auf.

Vor erster Inbetriebnahme Sicherheitshinweise Nr. 5.951-949.0 unbedingt lesen!

Inhaltsverzeichnis

Umweltschutz	DE . . . 1
Geräteelemente	DE . . . 1
Sicherheitshinweise	DE . . . 1
Bestimmungsgemäße Verwendung	DE . . . 2
Sicherheitseinrichtungen	DE . . . 2
Vor Inbetriebnahme	DE . . . 2
Inbetriebnahme	DE . . . 3
Bedienung	DE . . . 3
Transport	DE . . . 5
Lagerung	DE . . . 5
Pflege und Wartung	DE . . . 5
Hilfe bei Störungen	DE . . . 6
Zubehör und Ersatzteile	DE . . . 6
Garantie	DE . . . 7
EG-Konformitätserklärung	DE . . . 7
Technische Daten	DE . . . 8

Umweltschutz

	Die Verpackungsmaterialien sind recyclebar. Bitte werfen Sie die Verpackungen nicht in den Hausmüll, sondern führen Sie diese einer Wiederverwertung zu.
	Altgeräte enthalten wertvolle recyclingfähige Materialien, die einer Verwertung zugeführt werden sollten. Batterien, Öl und ähnliche Stoffe dürfen nicht in die Umwelt gelangen. Bitte entsorgen Sie Altgeräte deshalb über geeignete Sammel-systeme.

Hinweise zu Inhaltsstoffen (REACH)

Aktuelle Informationen zu Inhaltsstoffen finden Sie unter:

www.kaercher.de/REACH

Geräteelemente

siehe Umschlagseite

- 1 Hebel der Handspritzpistole
- 2 Sicherungshebel
- 3 Hochdruckschlauch
- 4 Schubbügel
- 5 Gerätehaube
- 6 Strahlrohrablage
- 7 Geräteschalter
- 8 Verriegelung Gerätehaube
- 9 Unteres Abdeckblech
- 10 Manometer
- 11 Wasseranschluss
- 12 Hochdruckanschluss
- 13 Sieb
- 14 Ölstandsanzeige
- 15 Ölbehälter
- 16 Düsenablage
- 17 Netzkabel mit Netzstecker
- 18 Gehäuseöffnung Vordruckpumpe
- 19 Schwimmerbehälter
- 20 Halter für 2 Reinigungsmittelkanister mit je 5 Liter Inhalt
- 21 Reinigungsmittel-Saugschlauch mit Filter und Schraubdeckel
- 22 Kabelhalter
- 23 Reinigungsmittel-Dosierventil
- 24 Flachstrahldüse 25°
- 25 Düsenverschraubung
- 26 Flachstrahldüse 40°
- 27 Strahlrohr
- 28 Druck-/Mengenregulierung
- 29 Handspritzpistole

Farbkennzeichnung

- Bedienelemente für den Reinigungsprozess sind gelb.
- Bedienelemente für die Wartung und den Service sind hellgrau.

Sicherheitshinweise

- Jeweilige nationale Vorschriften des Gesetzgebers für Flüssigkeitsstrahler beachten.

- Jeweilige nationale Vorschriften des Gesetzgebers zur Unfallverhütung beachten. Flüssigkeitsstrahler müssen regelmäßig geprüft und das Ergebnis der Prüfung schriftlich festgehalten werden.

Symbole auf dem Gerät



Hochdruckstrahlen können bei unsachgemäßem Gebrauch gefährlich sein. Der Strahl darf

nicht auf Personen, Tiere, aktive elektrische Ausrüstung oder auf das Gerät selbst gerichtet werden.

Gemäß gültiger Vorschriften darf das Gerät nie ohne Systemtrenner am Trinkwassernetz betrieben werden. Es ist ein geeigneter Systemtrenner der Fa. KÄRCHER oder alternativ ein Systemtrenner gemäß EN 12729 Typ BA zu verwenden. Wasser, das durch einen Systemtrenner geflossen ist, wird als nicht trinkbar eingestuft.



Vorsicht

Systemtrenner immer an der Wasserversorgung, niemals direkt am Gerät anschließen!

Bestimmungsgemäße Verwendung

Dieses Gerät ausschließlich zum Reinigen mit Hochdruckstrahl ohne/mit Reinigungsmittel (z.B. Lebensmittelindustrie, Zerlegebetriebe...) verwenden.

Sicherheitseinrichtungen

Überströmventil mit Druckschalter

Beim Reduzieren der Wassermenge mit der Druck-/Mengenregulierung öffnet das Überströmventil und ein Teil des Wassers fließt zur Pumpenseite zurück. Wird der Hebel an der Handspritzpistole losgelassen, schaltet der Druckschalter die Pumpe ab, der Hochdruckstrahl stoppt. Wird der Hebel gezogen, schaltet die Pumpe wieder ein.

Sicherheitsventil

Das Sicherheitsventil öffnet bei Überschreitung des zulässigen Betriebsüberdrucks; das Wasser fließt zur Pumpenseite zurück.

Überströmventil, Druckschalter und Sicherheitsventil sind werkseitig eingestellt und plombiert.

Einstellungen nur durch den Kundendienst.

Wassermangelsicherung

Die Wassermangelsicherung im Schwimmerbehälter schaltet den Motor bei unzureichender Wasserversorgung (Wasserdruck zu niedrig) ab.

Die Pumpe wird gegen Trockenlauf geschützt.

Vor Inbetriebnahme

Auspacken

- Packungsinhalt beim Auspacken prüfen.
- Bei Transportschaden sofort Händler informieren.

Ölstand kontrollieren

- Kreuzgriffschraube zur Verriegelung der Gerätehaube herausschrauben und Gerätehaube öffnen.
- Unteres Abdeckblech oben herausziehen und unten aushängen.
- Ölstandsanzeige bei stehendem Gerät ablesen. Der Ölstand muss zwischen den beiden Markierungen am Ölbehälter liegen.

Entlüftung Ölbehälter aktivieren

- Verriegelung der Gerätehaube öffnen und Gerätehaube nach oben schwenken.
- Unteres Abdeckblech oben herausziehen und unten aushängen.
- Spitze des Ölbehälterdeckels abschneiden.
- Unteres Abdeckblech und Gerätehaube befestigen.

Zubehör montieren

- Düse auf das Strahlrohr montieren. Überwurfmutter handfest anziehen.
- Strahlrohr mit der Handspritzpistole verbinden.
- Hochdruckschlauch am Hochdruckanschluss festschrauben.

Inbetriebnahme

Elektrischer Anschluss

⚠ **Warnung**

- Das Gerät darf nur an einen elektrischen Anschluss angeschlossen werden, der von einem Elektroinstallateur gemäß IEC 60364 ausgeführt wurde.
- Die angegebene Spannung auf dem Typenschild muss mit der Spannung der Stromquelle übereinstimmen.
- Mindestabsicherung der Steckdose (siehe Technische Daten).
- Das Gerät muss zwingend mit einem Stecker an das elektrische Netz angeschlossen werden. Eine nicht trennbare Verbindung mit dem Stromnetz ist verboten. Der Stecker dient zur Netztrennung.
- Anschlussleitung mit Netzstecker vor jedem Betrieb auf Schäden prüfen. Beschädigte Anschlussleitung unverzüglich durch autorisierten Kundendienst/ Elektro-Fachkraft austauschen lassen.
- Stecker und Kupplung einer verwendeten Verlängerungsleitung müssen wasserdicht sein.
- Verlängerungskabel mit ausreichendem Querschnitt verwenden (siehe „Technische Daten“) und ganz von der Kabeltrommel abwickeln.
- Ungeeignete Verlängerungsleitungen können gefährlich sein. Verwenden Sie im Freien nur dafür zugelassene und entsprechend gekennzeichnete Verlängerungsleitungen mit ausreichendem Leitungsquerschnitt:

Anschlusswerte siehe Typenschild/Technische Daten.

Wasseranschluss

Anschluss an die Wasserleitung

⚠ **Warnung**

Vorschriften des Wasserversorgungsunternehmens beachten.

Gemäß gültiger Vorschriften darf das Gerät nie ohne Systemtrenner am Trinkwassernetz betrieben werden.



Es ist ein geeigneter Systemtrenner der Fa. KÄRCHER oder alternativ ein Systemtrenner gemäß EN 12729 Typ BA zu verwenden. Wasser, das durch einen Systemtrenner geflossen ist, wird als nicht trinkbar eingestuft.

Vorsicht

Systemtrenner immer an der Wasserversorgung, niemals direkt am Gerät anschließen!

Anschlusswerte siehe Technische Daten.

- Zulaufschlauch (Mindestlänge 7,5 m, Mindestdurchmesser 1“) am Wasseranschluss des Gerätes und am Wasserzulauf (zum Beispiel Wasserhahn) anschließen.

Hinweis

Der Zulaufschlauch ist nicht im Lieferumfang enthalten.

- Wasserzulauf öffnen.
- Gerät entlüften:
 - Düse abschrauben.
 - Gerät so lange laufen lassen bis das Wasser blasenfrei austritt.
 - Eventuell Gerät 10 Sekunden laufen lassen – ausschalten. Vorgang mehrmals wiederholen.
- Gerät ausschalten und Düse wieder aufschrauben.

Bedienung

⚠ **Gefahr**

Beim Einsatz des Gerätes in Gefahrenbereichen (z.B. Tankstellen) sind die entsprechenden Sicherheitsvorschriften zu beachten.

⚠ Warnung

Motoren nur an Stellen mit entsprechendem Ölabscheider reinigen (Umweltschutz).

Den Strahl nicht auf andere oder sich selbst richten, um Kleidung oder Schuhwerk zu reinigen.

Betrieb mit Hochdruck

Hinweis

Das Gerät ist mit einem Druckschalter ausgestattet. Der Motor läuft nur an, wenn der Hebel der Pistole gezogen ist.

- Geräteschalter auf „I“ stellen.
- Handspritzpistole entriegeln und Hebel der Pistole ziehen.
- Arbeitsdruck und Wassermenge durch Drehen (stufenlos) an der Druck- und Mengenregulierung einstellen(+/-)

Strahlart wählen

- Handspritzpistole schließen.
- Geräteschalter auf „0“ stellen.
- Gewünschte Düse am Strahlrohr anbringen.

Betrieb mit Reinigungsmittel

⚠ Warnung

Ungeeignete Reinigungsmittel können das Gerät und das zu reinigende Objekt beschädigen. Nur Reinigungsmittel verwenden, die von Kärcher freigegeben sind.

Dosierempfehlung und Hinweise, die den Reinigungsmitteln beigegeben sind, beachten. Zum Schonen der Umwelt sparsam mit Reinigungsmitteln umgehen.

Sicherheitshinweise auf den Reinigungsmitteln beachten.

Kärcher-Reinigungsmittel garantieren ein störungsfreies Arbeiten. Bitte lassen Sie sich beraten oder fordern Sie unseren Katalog oder unsere Reinigungsmittel-Informationsblätter an.

- Reinigungsmittelkanister in den Halter stellen.
- Reinigungsmittel-Saugschlauch in den Reinigungsmittelkanister hängen.

Hinweis

Soll Reinigungsmittel aus einem auf dem Boden stehenden Kanister angesaugt werden, muss die Schlauchverlängerung 2.641-944.0 verwendet werden (nicht im Lieferumfang).

- Schraubdeckel auf den Kanister aufschrauben.
- Reinigungsmittel-Dosierventil auf gewünschtes Reinigungsmittel und gewünschte Konzentration stellen.
- Reinigung durchführen.
- Nach dem Betrieb Filter in klares Wasser tauchen.
- Reinigungsmittel-Dosierventil auf „0“ stellen.
- Gerät mit geöffneter Handspritzpistole kurz laufen lassen, damit Reinigungsmittelreste ausgespült werden.

Betrieb unterbrechen

- Hebel der Handspritzpistole loslassen, das Gerät schaltet ab.
- Hebel der Handspritzpistole erneut ziehen, das Gerät schaltet wieder ein.

Gerät ausschalten

- Wasserzulauf schließen.
- Handspritzpistole betätigen, bis das Gerät abschaltet.
- Geräteschalter auf „0“ stellen.
- Netzstecker aus der Steckdose ziehen.
- Sicherungshebel der Handspritzpistole betätigen, um Hebel der Pistole gegen unabsichtliches Auslösen zu sichern.

Gerät aufbewahren

- Handspritzpistole inkl. Strahlrohr in der Strahlrohrablage ablegen.
- Hochdruckschlauch um den Schubbügel wickeln.
- Anschlusskabel um den Kabelhalter wickeln.

Frostschutz

⚠ Warnung

Frost zerstört das nicht vollständig von Wasser entleerte Gerät.

Gerät an einem frostfreien Ort aufbewahren.

Transport

Vorsicht

Verletzungs- und Beschädigungsgefahr! Gewicht des Gerätes beim Transport beachten.

- Zum Transport über längere Strecken Gerät am Schubbügel hinter sich herziehen.
- Vor Transport in liegender Position Reinigungsmittelkanister aus dem Halter nehmen und verschließen.

Hinweis

Beim Hinlegen des Gerätes läuft die im Schwimmerbehälter enthaltene Restmenge Wasser aus dem Gerät.

- Beim Transport in Fahrzeugen Gerät nach den jeweils gültigen Richtlinien gegen Rutschen und Kippen sichern.

Lagerung

Vorsicht

Verletzungs- und Beschädigungsgefahr! Gewicht des Gerätes bei Lagerung beachten.

Dieses Gerät darf nur in Innenräumen gelagert werden.

Pflege und Wartung

⚠ Gefahr

Verletzungsgefahr durch unabsichtlich anlaufendes Gerät und elektrischen Schlag. Vor allen Arbeiten am Gerät, Gerät ausschalten und Netzstecker ziehen.

Hinweis

Altöl darf nur von den dafür vorgesehenen Sammelstellen entsorgt werden. Bitte geben Sie anfallendes Altöl dort ab. Verschmutzen der Umwelt mit Altöl ist strafbar.

Sicherheitsinspektion/Wartungsvertrag

Mit Ihrem Händler können Sie eine regelmäßige Sicherheitsinspektion vereinbaren oder einen Wartungsvertrag abschließen. Bitte lassen Sie sich beraten.

Vor jedem Betrieb

- Anschlusskabel auf Schaden prüfen (Gefahr durch elektrischen Schlag), beschädigtes Anschlusskabel unverzüglich durch autorisierten Kundendienst/ Elektrofachkraft austauschen lassen.
- Hochdruckschlauch auf Beschädigung überprüfen (Berstgefahr). Beschädigten Hochdruckschlauch unverzüglich austauschen.
- Gerät (Pumpe) auf Dichtheit prüfen. 3 Tropfen Wasser pro Minute sind zulässig und können an der Geräteunterseite austreten. Bei stärkerer Undichtheit Kundendienst aufsuchen.

Wöchentlich

- Ölstand prüfen. Bei milchigem Öl (Wasser im Öl) sofort Kundendienst aufsuchen.
- Sieb im Wasseranschluss reinigen.
- Filter am Reinigungsmittel-Saugschlauch reinigen.

Jährlich oder nach 500 Betriebsstunden

- Ölwechsel vom Kundendienst durchführen lassen.

Hinweis

Ölmenge und -sorte siehe „Technische Daten“.

Hilfe bei Störungen

⚠ Gefahr

Vor allen Arbeiten am Gerät, Gerät ausschalten und Netzstecker ziehen.

Elektrische Bauteile nur vom autorisierten Kundendienst prüfen und reparieren lassen.

Bei Störungen, die in diesem Kapitel nicht genannt sind, im Zweifelsfall und bei ausdrücklichem Hinweis einen autorisierten Kundendienst aufsuchen.

Gerät läuft nicht

- Anschlusskabel auf Schaden prüfen.
- Netzspannung prüfen.
- Wassermangelsicherung hat ausgelöst: Wasserzulauf prüfen, Wasserhahn öffnen, Wassermangelsicherung vom Kundendienst prüfen lassen.
- Bei elektrischem Defekt Kundendienst aufsuchen.

Gerät kommt nicht auf Druck

- Hochdruckdüse oder Rotordüse am Strahlrohr anbringen.
- Düse reinigen.
- Düse ersetzen.
- Gerät entlüften (siehe „Inbetriebnahme“).
- Verschlusschraube der Vordruckpumpe mit einem Schraubendreher durch die Öffnung Vordruckpumpe herausdrehen.
Welle der Vordruckpumpe durch Drehen lösen.
Verschlusschraube eindrehen und festziehen.
- Wasserzulaufmenge prüfen (siehe Technische Daten).
- Sieb im Wasseranschluss reinigen.
- Sämtliche Zulaufleitungen zur Pumpe prüfen.
- Bei Bedarf Kundendienst aufsuchen.

Pumpe undicht

3 Tropfen Wasser pro Minute sind zulässig und können an der Geräteunterseite austreten.

- Bei stärkerer Undichtigkeit Gerät durch Kundendienst prüfen lassen.

Hinweis

Beim Betrieb können Wasserspritzer aus dem Schwimmerbehälter austreten und aus dem Gerät laufen. Dies ist normal und darf nicht mit einer Undichtigkeit an der Pumpe verwechselt werden.

Pumpe klopft

- Saugleitungen für Wasser und Reinigungsmittel auf Undichtheit prüfen.
- Dosierventil für Reinigungsmittel bei Betrieb ohne Reinigungsmittel schließen.
- Gerät entlüften (siehe „Inbetriebnahme“).
- Bei Bedarf Kundendienst aufsuchen.

Reinigungsmittel wird nicht angesaugt

- Reinigungsmittel-Saugschlauch mit Filter prüfen/reinigen.
- Reinigungsmittel-Dosierventil öffnen oder prüfen/reinigen.
- Bei Bedarf Kundendienst aufsuchen.

Zubehör und Ersatzteile

- Es dürfen nur Zubehör und Ersatzteile verwendet werden, die vom Hersteller freigegeben sind. Original-Zubehör und Original-Ersatzteile bieten die Gewähr dafür, dass das Gerät sicher und störungsfrei betrieben werden kann.
- Eine Auswahl der am häufigsten benötigten Ersatzteile finden Sie am Ende der Betriebsanleitung.
- Weitere Informationen über Ersatzteile erhalten Sie unter www.kaercher.com im Bereich Service.

Garantie

In jedem Land gelten die von unserer zuständigen Vertriebsgesellschaft herausgegebenen Garantiebedingungen. Etwaige Störungen an Ihrem Gerät beseitigen wir innerhalb der Garantiefrist kostenlos, sofern ein Material- oder Herstellungsfehler die Ursache sein sollte. Im Garantiefall wenden Sie sich bitte mit Kaufbeleg an Ihren Händler oder die nächste autorisierte Kundendienststelle.

EG-Konformitätserklärung

Hiermit erklären wir, dass die nachfolgend bezeichnete Maschine aufgrund ihrer Konzipierung und Bauart sowie in der von uns in Verkehr gebrachten Ausführung den einschlägigen grundlegenden Sicherheits- und Gesundheitsanforderungen der EG-Richtlinien entspricht. Bei einer nicht mit uns abgestimmten Änderung der Maschine verliert diese Erklärung ihre Gültigkeit.

Produkt: Hochdruckreiniger

Typ: 1.524-xxx

Einschlägige EG-Richtlinien

2006/42/EG (+2009/127/EG)

2006/95/EG

2004/108/EG

2000/14/EG

Angewandte harmonisierte Normen

EN 60335-1

EN 60335-2-79

EN 55014-1: 2006+A1: 2009+A2: 2011

EN 55014-2: 1997 + A2: 2008

EN 61000-3-2: 2006+A1: 2009+A2: 2009

EN 61000-3-3: 2006

EN 61000-3-11: 2000

EN 50366: 2003 + A1: 2006

Angewandtes Konformitätsbewertungsverfahren

2000/14/EG: Anhang V

Schalleistungspegel dB(A)

Gemessen: 84

Garantiert: 86

Die Unterzeichnenden handeln im Auftrag und mit Vollmacht der Geschäftsführung.



H. Jenner
CEO



S. Reiser
Head of Approbation

Dokumentationsbevollmächtigter:
S. Reiser

Alfred Kärcher GmbH & Co. KG
Alfred-Kärcher-Str. 28 - 40
71364 Winnenden (Germany)
Tel.: +49 7195 14-0
Fax: +49 7195 14-2212

Winnenden, 2013/02/01

Technische Daten

Netzanschluss		
Spannung	V	400
Stromart	Hz	3~ 50
Motordrehzahl	1/min	1400
Anschlussleistung	kW	6,4
Schutzart		IPX5
Absicherung (träge, Char. C)	A	16
Verlängerungskabel 30 m	mm ²	2,5
Wasseranschluss		
Zulauftemperatur (max.)	°C	85
Zulaufmenge (min.)	l/h (l/min)	1200 (20)
Zulaufdruck (max.)	MPa (bar)	1 (10)
Leistungsdaten		
Arbeitsdruck	MPa (bar)	2...15 (20...150)
Max. Betriebsüberdruck	MPa (bar)	17,5 (175)
Fördermenge	l/h (l/min)	400...990 (6,67...16,5)
Düsengröße		
Reinigungsmittelansaugung	l/h (l/min)	0...60 (0...1)
Rückstoßkraft der Handspritzpistole (max.)	N	48
Ermittelte Werte gemäß EN 60335-2-79		
Hand-Arm Vibrationswert		
Handspritzpistole	m/s ²	<2,5
Strahlrohr	m/s ²	<2,5
Unsicherheit K	m/s ²	1
Schalldruckpegel L _{pA}	dB(A)	70
Unsicherheit K _{pA}	dB(A)	2
Schallleistungspegel L _{WA} + Unsicherheit K _{WA}	dB(A)	86
Betriebsstoffe		
Ölmenge	l	0,75
Ölsorte	--	Hypoid SAE 90
Maße und Gewichte		
Länge	mm	524
Breite	mm	650
Höhe	mm	1100
Typisches Betriebsgewicht	kg	77



Please read and comply with these original instructions prior to the initial operation of your appliance and store them for later use or subsequent owners.

Before first start-up it is definitely necessary to read the operating instructions and safety indications Nr. 5.951-949.0!

Contents

Environmental protection . . .	EN . . .1
Device elements.	EN . . .1
Safety instructions	EN . . .2
Proper use	EN . . .2
Safety Devices	EN . . .2
Before Startup	EN . . .2
Start up.	EN . . .3
Operation	EN . . .4
Transport	EN . . .5
Storage.	EN . . .5
Maintenance and care	EN . . .5
Troubleshooting	EN . . .6
Accessories and Spare Parts	EN . . .6
Warranty.	EN . . .7
EC Declaration of Conformity	EN . . .7
Technical specifications . . .	EN . . .8

Environmental protection

	The packaging material can be recycled. Please do not throw the packaging material into household waste; please send it for recycling.
	Old appliances contain valuable materials that can be recycled; these should be sent for recycling. Batteries, oil, and similar substances must not enter the environment. Please dispose of your old appliances using appropriate collection systems.

Notes about the ingredients (REACH)

You will find current information about the ingredients at:

www.kaercher.com/REACH

Device elements

see cover page

- 1 Lever for hand spray gun
- 2 Safety lever
- 3 High pressure hose
- 4 Push handle
- 5 Cover
- 6 Storage for spray pipe
- 7 Power switch
- 8 Lock of appliance hood
- 9 Bottom covering plate
- 10 Manometer
- 11 Water connection
- 12 High pressure hose connection
- 13 Sieve
- 14 Oil level indicator
- 15 Oil tank
- 16 Storage compartment for nozzles
- 17 Mains cable with mains plug
- 18 Casing opening for advance pressure pump
- 19 Float tank
- 20 Holder for 2 detergent containers holding 5 l each
- 21 Detergent suction hose with filter and screw-on lid
- 22 Cable clamp
- 23 Dosage valve for detergent
- 24 Flat stream nozzle 25°
- 25 Nozzle screws
- 26 Flat stream nozzle 40°
- 27 Spray lance
- 28 Pressure/ quantity regulation
- 29 Hand blowing gun

Colour coding

- The operating elements for the cleaning process are yellow.
- The controls for the maintenance and service are light gray.

Safety instructions

- Please follow the national rules and regulations for fuel spray jets of the respective country.
- Please follow the national rules and regulations for accident prevention of the respective country. Fuel spray jets must be tested regularly and the results of these tests must be documented in writing.

Symbols on the machine



High-pressure jets can be dangerous if improperly used. The jet may not be directed at persons, animals, live electrical equipment or at the appliance itself.

According to the applicable regulations, the appliance must never be used on the drinking water supply without a system separator. Use a suitable system separator manufactured by KÄRCHER; or, as an alternative, a system separator as per EN 12729 Type BA. Water flowing through a system separator is considered non-drinkable.



Caution

Always connect the system separator to the water supply, never directly to the appliance!

Proper use

Use this appliance exclusively for cleaning using high pressure jet with/without detergent (e.g. food industry, disassembly plants...).

Safety Devices

Overflow valve with pressure switch

While reducing the water supply/quantity regulation at the pump head, the overflow valve opens and part of the water flows back to the pump suck side.

If the lever on the trigger gun is released the pressure switch turns off the pump, the high pressure jet is stopped. If the lever is pulled the pump is turned on again.

Safety valve

The safety valve opens when the permissible operating pressure is exceeded; water flows back to the suction side of the pump. The overflow valve, pressure switch and safety valve are set and sealed at the factory.

Setting only by customer service.

Water shortage safeguard

The lack of water fuse in the swimmer reservoir shuts off the engine when the water supply is insufficient (water pressure too low).

The pump is thus protected from running dry.

Before Startup

Unpacking

- Check the contents of the pack before unpacking.
- In case of transport damage inform vendor immediately

Check oil level

- ➔ Unscrew the palm grip screw to lock the appliance cover and open the appliance cover.
- ➔ Pull out the bottom cover plate on top and unhook on the bottom.
- ➔ Read the oil level display when the device is not running. The oil level must be between the two markers on the oil reservoir.

Activate deaeration of oil container

- ➔ Open the lock on the appliance cover and swivel the appliance cover upwards.
- ➔ Pull out the bottom cover plate on top and unhook on the bottom.
- ➔ Cut off tip of oil container cover
- ➔ Fasten the bottom cover plate and the appliance cover.

Attaching the Accessories

- Mount the nozzle onto the spray pipe. Tighten covering nut firmly.
- Connect ray tube to hand spray gun
- Fasten the high pressure hose to the high pressure connection.

Start up

Electrical connection

⚠ Warning

- The appliance may only be connected to an electrical supply which has been installed in accordance with IEC 60364.
- The voltage indicated on the type plate must correspond to the voltage of the electrical source.
- The minimum fuse rating required at the socket outlet is (see technical specifications).
- The appliance should always be connected to the electrical mains using a plug. It is forbidden to permanently connect the appliance to the power supply. The plug is only for mains separation.
- Check the power cord with mains plug for damage before every use. If the power cord is damaged, please arrange immediately for the exchange by an authorized customer service or a skilled electrician.
- The plug and coupling of the extension cable used must be watertight.
- Use the extension cord that has an adequate cross-section (see "Technical Data") and unwind it fully from the cable drum.
- Unsuitable extension cables can be hazardous. Only use extension cables outdoors which have been approved for this purpose and labelled with a sufficient cable cross section:

For connection values, see type plate/technical data.

Water connection

Connection to the water supply

⚠ Warning

Observe regulations of water supplier. According to the applicable regulations, the appliance must never be used on the drinking water supply without a system separator. Use a suitable system separator manufactured by KÄRCHER; or, as an alternative, a system separator as per EN 12729 Type BA. Water flowing through a system separator is considered non-drinkable.



Caution

Always connect the system separator to the water supply, never directly to the appliance!

For connection values refer to technical specifications

- Connect the supply hose (minimum length 7.5 m, minimum diameter 1") to the water connection point of the appliance (such as the tap).

Note

The supply hose is not included.

- Open the water supply.
- Deaerate the appliance:
Unscrew the nozzle.
Switch on the appliance and let it run until the water exiting is bubble-free.
At the end let the appliance run for approx. 10 seconds - then switch off. Repeat the procedure for a couple of times.
- Switch off the appliance and fit the nozzle again.

Operation

⚠ Danger

If the appliance is used in hazardous areas (e.g. filling stations) all of the safety provisions and operating instructions detailed in this manual must be observed.

⚠ Warning

Clean engines only at places with corresponding oil separators (environmental safety).

The jet must not be directed at other persons or directed by the user at him/herself to clean clothing or footwear.

High pressure operation

Note

The appliance is equipped with a pressure switch. The motor starts up only when the lever of the pistol is pulled.

- Set the appliance switch to "I".
- Unlock the hand-spray gun and pull the lever of the gun.
- Set working pressure and flow rate through turning (runless) at the pressure- and amount regulation (B) (+/-).

Select spray type

- Close the hand spray gun.
- Set the appliance switch to "0".
- Install the desired nozzle on the spray pipe.

Operation with detergent

⚠ Warning

Unsuitable detergents can cause damage to the appliance and to the object to be cleaned. Use only those detergents that have been approved by Kärcher. Observe the dosage and other instructions provided with these detergents. For considerate treatment of the environment use detergent economically.

Follow the safety instructions for using detergents.

Kärcher detergents ensure smooth functioning. Please consult us or ask for our catalogue or our detergent information sheets.

- Insert the detergent container into the holder.
- Hang in the detergent hose into the detergent can.

Note

If detergent is to be suctioned from a container sitting on the floor, the hose extension 2.641-944.0 must be used (not included).

- Screw the lid onto the container.
- Set the detergent dosing valve to the desired detergent and concentration.
- Perform the cleaning operation.
- After operations, dip the filter in clear water.
- Set dosing value for detergent to "0".
- Let the appliance run briefly with the spray gun open to remove residual detergent.

Interrupting operation

- Release the lever of the hand-spray gun; the device will switch off.
- Release again the lever of the hand-spray gun; the device will switch on again.

Turn off the appliance

- Shut off water supply.
- Activate hand spray gun until the appliance shuts off.
- Set the appliance switch to "0".
- Disconnect the mains plug from the socket.
- Press the safety lever of the hand-spray gun to secure the lever of the pistol against being released accidentally.

Storing the Appliance

- Store the hand spray gun and spray pipe in the accessory mount.
- Wind the high pressure hose around the push handle.
- Wind the connection cable around the cable holder.

Frost protection

⚠ Warning

Frost will destroy the not completely water drained device.

Store the appliance in a frost free area.

Transport

Caution

Risk of injury and damage! Observe the weight of the appliance when you transport it.

- ➔ Pull the device behind you at the carrying handle for transporting it over longer distances
- ➔ Prior to transporting the appliance in horizontal position, remove the detergent container from the holder and close it.

Note

If you lay the container down, the remaining water will leak from the swimmer container.

- ➔ When transporting in vehicles, secure the appliance according to the guidelines from slipping and tipping over.

Storage

Caution

Risk of injury and damage! Note the weight of the appliance in case of storage.

This appliance must only be stored in interior rooms.

Maintenance and care

⚠ Danger

Risk of injury by inadvertent startup of appliance and electrical shock.

First pull out the plug from the mains before carrying out any tasks on the machine.

Note

Please dispose off used oil only in the collection points provided for them. Please hand over old oil, if any, only at such places. Polluting the environment with used oil is a punishable offence.

Safety inspection/ maintenance contract

You can sign with your dealer a contract for regular safety inspection or even sign a maintenance contract. Please take advice on this matter.

Before each use

- ➔ Check connection cable for damages (risk of electrical shock); get the damaged connection cable replaced immediately by an authorised customer service person/ electrician.
- ➔ Check the high pressure hose for damages (risk of bursting). Please arrange for the immediate exchange of a damaged high-pressure hose.
- ➔ Check appliance (pump) for leaks. 3 drops per minute are permitted and can come out from the lower side of the appliance. Call Customer Service if there is heavy leakage.

Weekly

- ➔ Check oil level Please contact Customer Service immediately if the oil is milky (water in oil).
- ➔ Clean the sieve in the water connection.
- ➔ Clean filter at the detergent suck hose.

monthly or after 500 operating hours

- ➔ Get customer service to change the oil.

Note

See "Technical Details" for details of oil quantity and type.

Troubleshooting

⚠ Danger

First pull out the plug from the mains before carrying out any tasks on the machine.

Get the electrical components checked and repaired only by authorised customer service persons.

Contact an authorised customer service person in case of problems not mentioned in this chapter or if you are in doubt or when you have been explicitly asked to do so.

Appliance is not running

- Check connection cable for damages.
- Check the supply voltage.
- Lack of water fuse was triggered:
Check the water input, open the tap, have the lack of water fuse tested by customer service.
- Call Customer Service in case of electrical defects.

Pressure does not build up in the appliance

- Install the high pressure or rotor nozzle on the spray pipe.
- Clean the nozzle.
- Replace the nozzle.
- Deaerate the appliance (see "Start-up")
- Unscrew the locking screw of the advance pump with a screwdriver through the opening in the advance pump.
Loosen the shaft of the advance pump by turning it.
Screw in the lock screw and tighten it.
- Check water supply level (refer to technical data).
- Clean the sieve in the water connection.
- Check all inlet pipes to the pump.
- Contact Customer Service if needed.

Pump leaky

3 drops per minute are permitted and can come out from the lower side of the appliance.

- With stronger leak, have device checked by customer service.

Note

Water drops can escape from the swimmer container during operation and exit from the appliance. This is normal and must not be mistaken for a leaking pump.

Pump is vibrating

- Check suction pipes for water and detergent and ensure that they are leak-proof.
- Close dosing valve for detergent to operate the machine without detergent.
- Deaerate the appliance (see "Start-up")
- Contact Customer Service if needed.

Detergent is not getting sucked in

- Check/ clean detergent suction hose with filter.
- Open or check/clean detergent dosing valve.
- Contact Customer Service if needed.

Accessories and Spare Parts

- Only use accessories and spare parts which have been approved by the manufacturer. The exclusive use of original accessories and original spare parts ensures that the appliance can be operated safely and trouble free.
- At the end of the operating instructions you will find a selected list of spare parts that are often required.
- For additional information about spare parts, please go to the Service section at www.kaercher.com.

Warranty

The warranty terms published by the relevant sales company are applicable in each country. We will repair potential failures of your appliance within the warranty period free of charge, provided that such failure is caused by faulty material or defects in manufacturing. In the event of a warranty claim please contact your dealer or the nearest authorized Customer Service centre. Please submit the proof of purchase.

EC Declaration of Conformity

We hereby declare that the machine described below complies with the relevant basic safety and health requirements of the EU Directives, both in its basic design and construction as well as in the version put into circulation by us. This declaration shall cease to be valid if the machine is modified without our prior approval.

Product: High pressure cleaner

Type: 1.524-xxx

Relevant EU Directives

2006/42/EC (+2009/127/EC)

2006/95/EC

2004/108/EC

2000/14/EC

Applied harmonized standards

EN 60335-1

EN 60335-2-79

EN 55014-1: 2006+A1: 2009+A2: 2011

EN 55014-2: 1997 + A2: 2008

EN 61000-3-2: 2006+A1: 2009+A2: 2009

EN 61000-3-3: 2006

EN 61000-3-11: 2000

EN 50366: 2003 + A1: 2006

Applied conformity evaluation method

2000/14/EC: Appendix V

Sound power level dB(A)

Measured: 84

Guaranteed: 86

The undersigned act on behalf and under the power of attorney of the company management.



H. Jenner
CEO



S. Reiser
Head of Approbation

Authorised Documentation Representative
S. Reiser

Alfred Kärcher GmbH Co. KG

Alfred-Kärcher-Str. 28 - 40

71364 Winnenden (Germany)

Phone: +49 7195 14-0

Fax: +49 7195 14-2212

Winnenden, 2013/02/01

Technical specifications

Main Supply		
Voltage	V	400
Current type	Hz	3~ 50
Motor rpm	1/min	1400
Connected load	kW	6,4
Type of protection		IPX5
Protection (slow, char. C)	A	16
Extension cord 30 m	mm ²	2,5
Water connection		
Max. feed temperature	°C	85
Min. feed volume	l/h (l/min)	1200 (20)
Max. feed pressure	MPa (bar)	1 (10)
Performance data		
Working pressure	MPa (bar)	2...15 (20...150)
Max. operating over-pressure	MPa (bar)	17,5 (175)
Flow rate	l/h (l/min)	400...990 (6,67...16,5)
Nozzle size		
Detergent suck in	l/h (l/min)	0...60 (0...1)
Max. recoil force of hand spray gun	N	48
Values determined as per EN 60355-2-79		
Hand-arm vibration value		
Hand spray gun	m/s ²	<2,5
Spray lance	m/s ²	<2,5
Uncertainty K	m/s ²	1
Sound pressure level L _{pA}	dB(A)	70
Uncertainty K _{pA}	dB(A)	2
Sound power level L _{WA} + Uncertainty K _{WA}	dB(A)	86
Fuel		
Amount of oil	l	0,75
Oil grade	--	Hypoid SAE 90
Dimensions and weights		
Length	mm	524
Width	mm	650
Height	mm	1100
Typical operating weight	kg	77



 Lire ces notice originale avant la première utilisation de votre appareil, se comporter selon ce qu'elles requièrent et les conserver pour une utilisation ultérieure ou pour le propriétaire futur.

Avant la première mise en service, vous devez impérativement avoir lu les consignes de sécurité N° 5.951-949.0 !

Table des matières

Protection de l'environnement	FR	.. 1
Éléments de l'appareil	FR	.. 2
Consignes de sécurité	FR	.. 2
Utilisation conforme	FR	.. 2
Dispositifs de sécurité	FR	.. 3
Avant la mise en service	FR	.. 3
Mise en service	FR	.. 3
Utilisation	FR	.. 4
Transport	FR	.. 5
Entreposage	FR	.. 6
Entretien et maintenance	FR	.. 6
Assistance en cas de panne	FR	.. 6
Accessoires et pièces de rechange	FR	.. 7
Garantie	FR	.. 7
Déclaration de conformité CE	FR	.. 8
Caractéristiques techniques	FR	.. 9

Protection de l'environnement

	Les matériaux constitutifs de l'emballage sont recyclables. Ne pas jeter les emballages dans les ordures ménagères, mais les remettre à un système de recyclage.
	Les appareils usés contiennent des matériaux précieux recyclables lesquels doivent être apportés à un système de recyclage. Il est interdit de jeter les batteries, l'huile et les substances similaires dans l'environnement. Pour cette raison, utiliser des systèmes de collecte adéquats afin d'éliminer les appareils hors d'usage.

Instructions relatives aux ingrédients (REACH)

Les informations actuelles relatives aux ingrédients se trouvent sous :

www.kaercher.com/REACH

Éléments de l'appareil

cf. page de couverture

- 1 Manette de la poignée-pistolet
- 2 Manette de sécurité
- 3 Flexible haute pression
- 4 Guidon de poussée
- 5 Capot
- 6 Reposoir de tube d'acier
- 7 Interrupteur principal
- 8 Verrouillage capot de l'appareil
- 9 Tôle de recouvrement inférieure
- 10 Manomètre
- 11 Arrivée d'eau
- 12 Raccord haute pression
- 13 Tamis
- 14 Indicateur de niveau d'huile
- 15 Réservoir d'huile
- 16 Récepteur de buse
- 17 Câble secteur avec fiche secteur
- 18 Ouverture du corps pompe de pression préliminaire
- 19 Réservoir flottant
- 20 Support pour 2 bidons de détergent de 5 litres de contenu chacun
- 21 Flexible d'aspiration de détergent avec filtre et couvercle fileté
- 22 Attache-câble
- 23 Vanne de dosage du détergent
- 24 Buse à jet plat 25°
- 25 Raccord vissé de buse
- 26 Buse à jet plat 40°
- 27 Lance
- 28 Régulateur de pression et de quantité
- 29 Poignée-pistolet

Repérage de couleur

- Les éléments de commande pour le processus de nettoyage sont jaunes.
- Les éléments de commande pour la maintenance et l'entretien sont en gris clair.

Consignes de sécurité

- Respecter les dispositions légales nationales respectives pour les jets de liquide.
- Respecter les dispositions légales nationales respectives pour la prévention des accidents. Les jets de liquides doivent être contrôlés régulièrement et le résultat du contrôle consigné par écrit.

Des symboles sur l'appareil



Une utilisation incorrecte des jets haute pression peut présenter des dangers. Le jet ne doit pas être dirigé sur des personnes, animaux, installations électriques actives ni sur l'appareil lui-même.

Selon les directives en vigueur, l'appareil ne doit jamais être exploité sans séparateur système sur le réseau d'eau potable. Utiliser un séparateur système approprié de la Sté. Kärcher® ou en alternative un séparateur système selon EN 12729 type BA. L'eau qui s'est écoulée à travers un séparateur système est classifiée comme non potable.



Attention

Toujours raccorder le séparateur du système au niveau de l'alimentation en eau et jamais directement sur l'appareil!

Utilisation conforme

Utiliser cet appareil exclusivement pour le nettoyage au jet haute pression avec/sans détergent (par ex. industrie agroalimentaire, mode de désassemblage).

Dispositifs de sécurité

Clapet de décharge avec pressostat

En cas de réduction de la quantité d'eau avec le réglage de pression/quantité, la clapet de décharge s'ouvre et une partie de l'eau est évacuée vers le côté aspiration de la pompe.

Si vous relâchez la gâchette, la pompe est éteinte par un manu contacteur, le jet haute pression est interrompu. Si vous appuyez à nouveau sur le levier, la pompe est remise en marche.

Soupape de sûreté

Le soupape de sûreté ouvre si la valeur de la pression de service admissible est dépassée et l'eau recoule alors vers le côté aspiration de la pompe.

Le clapet de décharge, le pressostat et la soupape de sûreté sont ajustés par défaut dans nos usines et plombés

Seul le service après-vente est autorisé à procéder aux réglages.

Dispositif de sécurité en cas de manque d'eau

Le dispositif de sécurité en cas de manque d'eau dans le réservoir à flotteur met le moteur hors service si l'alimentation en eau est insuffisante (pression de l'eau trop basse).

La pompe est protégée contre la marche à sec.

Avant la mise en service

Déballage

- Vérifier le contenu du paquet lors de l'ouverture de l'emballage.
- Contactez immédiatement le revendeur en cas d'avarie de transport.

Contrôle du niveau d'huile

- Dévisser la vis à poignée en croix pour le verrouillage du capot de l'appareil et ouvrir le capot de l'appareil.
- Sortir la tôle de recouvrement inférieure et la décrocher en bas.
- Lire l'affichage du niveau d'huile avec l'appareil à l'arrêt. Le niveau d'huile doit se trouver entre les deux repères sur le réservoir d'huile.

Activer la purge du carter d'huile

- Ouvrir le verrouillage du capot de l'appareil et pivoter le capot de l'appareil vers le haut.
- Sortir la tôle de recouvrement inférieure et la décrocher en bas.
- Couper la pointe du couvercle du réservoir d'huile.
- Fixer la tôle de recouvrement inférieure et le capot de l'appareil.

Montage des accessoires

- Monter la buse sur le projecteur. Serrer l'écrou-raccord.
- Relier la lance à la poignée-pistolet.
- Visser fermement le flexible haute pression sur le raccord haute pression.

Mise en service

Branchement électrique

⚠ Avertissement

- *L'appareil doit uniquement être raccordé à un branchement électrique mis en service par un électricien conformément à la norme IEC 60364.*
- *La tension indiquée sur la plaque signalétique de l'appareil doit correspondre à celle de la prise.*
- *Protection minimale par fusible de la prise de courant (cf. Données techniques).*
- *L'appareil doit impérativement être raccordé au secteur avec une fiche électrique. Une connexion au secteur ne pouvant pas être coupée est interdite. La fiche électrique sert à la séparation du secteur.*

- Vérifier avant chaque utilisation que le câble et la fiche secteur ne sont pas endommagés. Un câble d'alimentation endommagé doit immédiatement être remplacé par le service après-vente ou un électricien agréé.
- Les fiches mâles et les raccords des câbles de rallonge utilisés doivent être étanches à l'eau.
- Utiliser un câble de prolongation avec une section suffisante (voir "Caractéristiques techniques") et le dérouler complètement de l'enrouleur.
- Des rallonges non adaptées peuvent présenter des risques. N'utiliser en plein air que des rallonges homologuées avec une section suffisante:

Données de raccordement, voir plaque signalétique / caractéristiques techniques

Arrivée d'eau

Raccordement à la conduite d'eau

Avertissement

Respecter les prescriptions de votre société distributrice en eau.

Selon les directives en vigueur, l'appareil ne doit jamais être exploité sans séparateur système sur le réseau d'eau potable. Utiliser un séparateur système approprié de la Sté. Kärcher® ou en alternative un séparateur système selon EN 12729 type BA.

L'eau qui s'est écoulée à travers un séparateur système est classifiée comme non potable.

L'eau qui s'est écoulée à travers un séparateur système est classifiée comme non potable.

Attention

Toujours raccorder le séparateur du système au niveau de l'alimentation en eau et jamais directement sur l'appareil!

Pour les valeurs de raccordement, se reporter à la section Caractéristiques techniques.

- Raccorder la conduite d'alimentation (longueur minimale 7,5 m, diamètre minimum 1") au raccord d'arrivée d'eau de l'appareil et à l'alimentation en eau (ex. un robinet).



Remarque

La conduite d'alimentation n'est pas comprise dans la livraison.

- Ouvrir l'alimentation d'eau.
- Purge d'air de l'appareil :
Dévisser l'injecteur.
Laisser l'appareil en route jusqu'à l'eau sorte sans faire de bulles.
Faire tourner l'appareil éventuellement pendant 10 secondes - le mettre hors service. Répéter le processus à plusieurs reprises.
- Arrêter l'appareil et dévisser de nouveau l'injecteur.

Utilisation

Danger

Si l'appareil est utilisé dans des zones de danger (par exemple des stations essence), il faut tenir compte des consignes de sécurité correspondantes.

Avertissement

Nettoyer les moteurs uniquement à des endroits équipés des séparateurs d'huile nécessaires (protection de l'environnement). Ne jamais diriger le jet sur soi-même ni sur d'autres personnes dans le but de nettoyer les vêtements ou les chaussures.

Fonctionnement à haute pression

Remarque

L'appareil est équipé d'un mano contacteur. Le moteur ne démarre que lorsque le levier du pistolet est tiré.

- Régler l'interrupteur principal sur "I".
- Décrochez le pistolet de giclage à main et tirer le levier du pistolet.
- Régler (+/-) la pression de service et le débit en tournant (en continu) le dispositif régulateur de pression et de quantités.

Choisir le type de jet

- Fermer la poignée-pistolet.
- Mettre l'interrupteur principal sur "0".
- Apporter la buse désirée sur la lance avec buse.

Fonctionnement avec détergent

⚠ Avertissement

Des détergents peu appropriés peuvent endommagés l'appareil et l'objet pour nettoyer. Utiliser uniquement des détergents qui sont validés par Kärcher. Respecter les consignes et recommandations de dosage jointes aux détergents. Protéger l'environnement en utilisant le détergent avec parcimonie.

Respecter les consignes de sécurité figurant sur les détergents.

Des détergents de Kärcher garantissent un travail sans défauts. Veuillez-vous conseiller ou demander notre catalogue ou notre bulletins d'information sur des produits de nettoyage.

- Disposer le bidon de détergent dans le support.
- Pendre le flexible d'aspiration du détergent dans le bidon.

Remarque

Si le détergent doit être aspiré depuis un bidon se trouvant sur le sol, utiliser la rallonge de flexible 2.641-944.0 (non incluse dans la fourniture).

- Visser le couvercle sur le bidon.
- Régler le doseur de détergent pour ajuster le détergent souhaité et la concentration souhaitée.
- Procéder au nettoyage.
- Après utilisation, plonger le filtre dans de l'eau claire.
- Positionner la vanne de dosage du détergent sur "0".
- Laisser brièvement tourner l'appareil avec la poignée pistolet ouverte afin de rincer les restes de détergent.

Interrompre le fonctionnement

- Relâcher le levier de la poignée-pistolet, l'appareil se met hors service.
- Tirer de nouveau sur le levier de la poignée-pistolet, l'appareil se remet en service.

Mise hors service de l'appareil

- Couper l'alimentation en eau.
- Actionner la poignée-pistolet jusqu'à ce que l'appareil se coupe.
- Mettre l'interrupteur principal sur "0".
- Retirer la fiche secteur de la prise de courant.
- Actionner le cran de sûreté de la poignée-pistolet pour sécuriser le pistolet contre un déclenchement intempestif.

Ranger l'appareil

- Placer la poignée-pistolet et la lance dans le reposoir du tube d'acier.
- Enrouler le flexible haute pression autour du guidon de poussée.
- Enrouler le câble d'alimentation autour de l'attache-câbles.

Protection antigel

⚠ Avertissement

Le gel peut endommager l'appareil si l'eau n'a pas été intégralement vidée.

Conserver l'appareil dans un lieu à l'abri du gel.

Transport

Attention

Risque de blessure et d'endommagement ! Respecter le poids de l'appareil lors du transport.

- Pour transporter l'appareil sur de plus longues distances, le tirer derrière soi au moyen du guidon de poussée.
- Sortir les bidons se trouvant en position allongée avant le transport du support et fermer.

Remarque

Lors de la pose de l'appareil en position allongée, l'eau résiduelle se trouvant dans le réservoir à flotteur s'écoule de l'appareil.

- Sécuriser l'appareil contre les glissements ou les basculements selon les directives en vigueur lors du transport dans des véhicules.

Entreposage

Attention

Risque de blessure et d'endommagement ! Prendre en compte le poids de l'appareil à l'entreposage.

Cet appareil doit uniquement être entreposé en intérieur.

Entretien et maintenance

⚠ Danger

Risque de blessure et de choc électrique par un démarrage inopiné de l'appareil. Avant d'effectuer tout type de travaux sur l'appareil, le mettre hors service et débrancher la fiche électrique.

Remarque

L'huile usagée doit impérativement être éliminée auprès d'un point de collecte compétent. Y apporter l'huile usagée. L'huile usagée est polluante. Toute élimination incorrecte est passible d'une amende.

Inspection de sécurité/Contrat d'entretien

Vous pouvez accorder avec votre commerçant une inspection de sécurité régulière ou passer un contrat d'entretien. Conseil-lez-vous.

Avant chaque mise en service

- Contrôler que le câble d'alimentation n'est pas endommagé (risque de choc électrique), faire remplacer immédiatement tout câble d'alimentation endommagé par un service après-vente autorisé/un électricien spécialisé.
- Vérifier le tuyau à haute pression s'il est endommagé (danger d'éclatement). Un flexible haute pression endommagé doit immédiatement être remplacé.
- Vérifier l'étanchéité de l'appareil (pompe). 3 gouttes d'eau par minute sont admissibles et peuvent s'écouler au côté inférieure de l'appareil. En cas de non étanchéité plus forte, adressez-vous au Centre de Service Après-vente.

Hebdomadairement

- Vérifier le niveau d'huile Si l'huile est laiteux (eau dans l'huile), adressez-vous immédiatement au Centre de Service Après-vente.
- Nettoyer le tamis de l'arrivée d'eau.
- Nettoyer le filtre situé sur le tuyau d'aspiration de détergent.

Annuellement ou après 500 heures de service

- Faire procéder à une vidange d'huile par le service après-vente.

Remarque

Quantités et sortes d'huiles, voir les "Caractéristiques techniques".

Assistance en cas de panne

⚠ Danger

Avant d'effectuer tout type de travaux sur l'appareil, le mettre hors service et débrancher la fiche électrique.

Seul le service après-vente autorisé est habilité à contrôler et réparer les composants électriques.

S'il se produit des défauts qui ne sont pas répertoriés dans ce chapitre, en cas de doute ou si cela est explicitement indiqué, s'adresser à un service après-vente autorisé.

L'appareil ne fonctionne pas

- Contrôler que le câble de raccordement n'est pas endommagé.
- Contrôler la tension du secteur.
- Le dispositif de sécurité en cas de manque d'eau s'est déclenché : contrôler l'alimentation en eau, ouvrir le robinet d'eau, faire contrôler la sécurité en cas de manque d'eau par le service après-vente.
- En cas de défaut électrique, consulter le service après-vente.

L'appareil ne monte pas en pression

- Apporter la buse haute pression ou la buse de rotor sur la lance.
- Nettoyer la buse.
- Substituer la busette.
- Purger l'air de l'appareil (voir "Mise en service").
- Dévisser la vis de fermeture de la pompe de pression préliminaire avec un tournevis à travers l'ouverture de la pompe de pression préliminaire.
Desserrer l'arbre de la pompe de pression préliminaire en tournant.
Visser et serrer le bouchon de vidange d'huile.
- Contrôler le débit de l'alimentation en eau (voir la section Caractéristiques techniques).
- Nettoyer le tamis de l'arrivée d'eau.
- Vérifier toutes les conduites d'alimentation vers la pompe.
- Si nécessaire, visiter le service après-vente.

La pompe fuit

3 gouttes d'eau par minute sont admissibles et peuvent s'écouler au côté inférieure de l'appareil.

- En cas de fuite plus importante, faire vérifier l'appareil par le service après-vente.

Remarque

Des éclaboussures d'eau peuvent s'échapper du réservoir à flotteur et sortir de l'appareil. Ce phénomène est normal et ne doit pas être confondu avec un défaut d'étanchéité de la pompe.

La pompe frappe

- Vérifier les conduites d'aspiration de l'eau et de détergent par rapport à une perte d'étanchéité.
- Fermer la valve de dosage pour le détergent lors du fonctionnement sans détergent.
- Purger l'air de l'appareil (voir "Mise en service").
- Si nécessaire, visiter le service après-vente.

Le détergent n'est pas aspirée

- Vérifier/nettoyer le flexible d'aspiration du détergent avec filtre.
- Ouvrir ou vérifier/nettoyer le doseur du détergent.
- Si nécessaire, visiter le service après-vente.

Accessoires et pièces de rechange

- Utiliser uniquement des accessoires et des pièces de rechange autorisés par le fabricant. Des accessoires et des pièces de rechange d'origine garantissent un fonctionnement sûr et parfait de l'appareil.
- Une sélection des pièces de rechange utilisées le plus se trouve à la fin du mode d'emploi.
- Plus information sur les pièces de rechange vous les trouverez sous www.kaercher.com sous le menu Service.

Garantie

Dans chaque pays, les conditions de garantie en vigueur sont celles publiées par notre société de distribution responsable. Les éventuelles pannes sur l'appareil sont réparées gratuitement dans le délai de validité de la garantie, dans la mesure où celles-ci relèvent d'un défaut matériel ou d'un vice de fabrication. En cas de recours en garantie, adressez-vous à votre revendeur ou au service après-vente agréé le plus proche munis de votre preuve d'achat.

Déclaration de conformité CE

Nous certifions par la présente que la machine spécifiée ci-après répond de par sa conception et son type de construction ainsi que de par la version que nous avons mise sur le marché aux prescriptions fondamentales stipulées en matière de sécurité et d'hygiène par les directives européennes en vigueur. Toute modification apportée à la machine sans notre accord rend cette déclaration invalide.

Produit: Nettoyeur haute pression

Type: 1.524-xxx

Directives européennes en vigueur :

2006/42/CE (+2009/127/CE)

2006/95/CE

2004/108/CE

2000/14/CE

Normes harmonisées appliquées :

EN 60335-1

EN 60335-2-79

EN 55014-1: 2006+A1: 2009+A2: 2011

EN 55014-2: 1997 + A2: 2008

EN 61000-3-2: 2006+A1: 2009+A2: 2009

EN 61000-3-3: 2006

EN 61000-3-11: 2000

EN 50366: 2003 + A1: 2006

Procédures d'évaluation de la conformité

2000/14/CE: Annexe V

Niveau de puissance acoustique dB(A)

Mesuré: 84

Garanti: 86

Les soussignés agissent sur ordre et sur procuration de la Direction commerciale.



H. Jenner
CEO



S. Reiser
Head of Approbation

Responsable de la documentation:

S. Reiser

Alfred Kärcher GmbH Co. KG

Alfred-Kärcher-Str. 28 - 40

71364 Winnenden (Germany)

Téléphone : +49 7195 14-0

Télécopieur : +49 7195 14-2212

Winnenden, 2013/02/01

Caractéristiques techniques

Raccordement au secteur		
Tension	V	400
Type de courant	Hz	3~ 50
Rotation de moteur	t/min	1400
Puissance de raccordement	kW	6,4
Type de protection		IPX5
Protection (à action retardée, carat. C)	A	16
Rallonge 30 m	mm ²	2,5
Arrivée d'eau		
Température d'alimentation (max.)	°C	85
Débit d'alimentation (min.)	l/h (l/min)	1200 (20)
Pression d'alimentation (max.)	MPa (bars)	1 (10)
Performances		
Pression de service	MPa (bars)	2...15 (20...150)
Pression de service max.	MPa (bars)	17,5 (175)
Débit	l/h (l/min)	400...990 (6,67...16,5)
Taille d'injecteur		
Aspiration de détergent	l/h (l/min)	0...60 (0...1)
Force de réaction max. de la poignée-pistolet	N	48
Valeurs déterminées selon EN 60355-2-79		
Valeur de vibrations bras-main		
Poignée-pistolet	m/s ²	<2,5
Lance	m/s ²	<2,5
Incertitude K	m/s ²	1
Niveau de pression sonore L _{PA}	dB(A)	70
Incertitude K _{PA}	dB(A)	2
Niveau de pression sonore L _{WA} + incertitude K _{WA}	dB(A)	86
Carburants		
Quantité d'huile	l	0,75
Types d'huile	--	Hypoïde SAE 90
Dimensions et poids		
Longueur	mm	524
Largeur	mm	650
Hauteur	mm	1100
Poids de fonctionnement typique	kg	77



Prima di utilizzare l'apparecchio per la prima volta, leggere le presenti istruzioni originali, seguirle e conservarle per un uso futuro o in caso di rivendita dell'apparecchio.

Prima di procedere alla prima messa in funzione leggere tassativamente le norma di sicurezza n. 5.951-949.0!

Indice

Protezione dell'ambiente	IT	1
Parti dell'apparecchio	IT	1
Norme di sicurezza	IT	2
Uso conforme a destinazione	IT	2
Dispositivi di sicurezza	IT	2
Prima della messa in funzione	IT	2
Messa in funzione	IT	3
Uso	IT	4
Trasporto	IT	5
Supporto	IT	5
Cura e manutenzione	IT	5
Guida alla risoluzione dei guasti	IT	6
Accessori e ricambi	IT	7
Garanzia	IT	7
Dichiarazione di conformità CE	IT	8
Dati tecnici	IT	9

Protezione dell'ambiente



Tutti gli imballaggi sono riciclabili. Gli imballaggi non vanno gettati nei rifiuti domestici, ma consegnati ai relativi centri di raccolta.



Gli apparecchi dismessi contengono materiali riciclabili preziosi e vanno consegnati ai relativi centri di raccolta. Batterie, olio e sostanze simili non devono essere dispersi nell'ambiente. Si prega quindi di smaltire gli apparecchi dismessi mediante i sistemi di raccolta differenziata.

Avvertenze sui contenuti (REACH)

Informazioni aggiornate sui contenuti sono disponibili all'indirizzo:

www.kaercher.com/REACH

Parti dell'apparecchio

vedi copertina

- 1 Leva della pistola a spruzzo.
- 2 Leva di sicurezza
- 3 Tubo flessibile alta pressione
- 4 Archetto di spinta
- 5 Cofano
- 6 Alloggio della lancia
- 7 Interruttore dell'apparecchio
- 8 Dispositivo di blocco della copertura dell'apparecchio
- 9 Lamiera di protezione inferiore
- 10 Manometro
- 11 Collegamento idrico
- 12 Attacco alta pressione
- 13 Setaccio
- 14 Indicatore livello olio
- 15 Contenitore dell'olio
- 16 Ripiano ugello
- 17 Cavo di alimentazione con connettore
- 18 Apertura alloggiamento della pompa di mandata
- 19 Contenitore con galleggiante
- 20 Sostegno per 2 taniche di detergente con un volume di rispettivamente 5 litri
- 21 Tubo flessibile di aspirazione detergente con filtro e tappo a vite
- 22 Reggicavo
- 23 Valvola di dosaggio detergente
- 24 Ugello a getto piatto 25°
- 25 Raccordo a vite per ugelli
- 26 Ugello a getto piatto 40°
- 27 Lancia
- 28 Regolazione pressione/portata
- 29 Pistola a spruzzo

Contrassegno colore

- Gli elementi di comando per il processo di pulizia sono gialli.
- Gli elementi di comando per la manutenzione ed il service sono grigio chiaro.

Norme di sicurezza

- Rispettare le norme nazionali vigenti per pompe a getto liquido.
- Rispettare le norme nazionali vigenti per l'antinfortunistica. Le pompe a getto liquido devono essere controllate ad intervalli regolari ed il risultato del controllo deve essere registrato per iscritto.

Simboli riportati sull'apparecchio



Getti ad alta pressione possono risultare pericolosi se usati in modo improprio. Il getto non va

mai puntato su persone, animali, equipaggiamenti elettrici attivi o sull'apparecchio stesso.

Secondo quanto prescritto dalle regolamentazioni in vigore è necessario che l'apparecchio non venga usato mai senza disgiuntore di rete sulla rete di acqua potabile. Utilizzare un idoneo disgiuntore di rete della ditta KÄRCHER oppure in alternativa un disgiuntore di rete secondo la normativa EN 12729 Tipo BA. L'acqua che scorre attraverso un separatore di sistema non è classificata come acqua potabile.



Attenzione

Collegare il sezionatore del sistema sempre all'alimentazione idrica, mai direttamente all'apparecchio!

Uso conforme a destinazione

Utilizzare questo apparecchio esclusivamente per la pulizia con un getto ad alta pressione senza/con detergente (ad es. industrie alimentare, aziende di sezionamento...).

Dispositivi di sicurezza

Valvola di troppopieno con pressostato

Riducendo la quantità d'acqua tramite la regolazione pressione/portata, la valvola di troppopieno si apre. Si verifica così un reflusso di una certa quantità d'acqua verso il lato aspirazione della pompa.

Se si allenta la leva della pistola a spruzzo, il pressostato spegne la pompa, il getto ad alta pressione si ferma. Se si tira la leva, si riattiva la pompa.

Valvola di sicurezza

La valvola di sicurezza si apre quando si supera la sovrappressione di esercizio consentita; l'acqua rifluisce verso il lato aspirazione della pompa.

La valvola di sicurezza di sovrappressione, il pressostato e la valvola di sicurezza sono impostati in fabbrica e sigillati.

Gli interventi di regolazione sono da effettuarsi esclusivamente dal servizio assistenza clienti

Protezione mancanza acqua

La protezione mancanza acqua nel contenitore a galleggiante disattiva il motore in caso di scarsa alimentazione d'acqua (pressione dell'acqua troppo bassa). La pompa viene protetta contro un funzionamento a secco.

Prima della messa in funzione

Disimballaggio

- Al momento del disimballaggio, controllare il contenuto della confezione.
- Eventuali danni da trasporto vanno comunicati immediatamente al proprio rivenditore.

Controllare il livello dell'olio

- Allentare la vite a croce per il bloccaggio della copertura dell'apparecchio ed aprire la copertura dell'apparecchio.
- Estrarre in alto la lamiera di protezione inferiore ed agganciare in basso.
- Rilevare il livello dell'olio quando l'apparecchio è fermo. Il livello dell'olio deve trovarsi tra i due indicatori sul contenitore dell'olio.

Attivare lo sfiato del contenitore dell'olio

- Aprire il dispositivo di bloccaggio della copertura dell'apparecchio ed orientare verso l'alto la copertura dell'apparecchio.
- Estrarre in alto la lamiera di protezione inferiore ed agganciare in basso.
- Tagliare l'estremità del tappo serbatoio olio.
- Fissare la lamiera di protezione inferiore e la copertura dell'apparecchio.

Montaggio degli accessori

- Montare l'ugello sulla lancia. Stringere a mano il dado di serraggio.
- Collegare la lancia alla pistola a spruzzo.
- Avvitare il tubo flessibile di alta pressione all'attacco di alta pressione.

Messa in funzione

Collegamento elettrico

⚠ **Attenzione**

- Allacciare l'apparecchio solo ad un collegamento elettrico installato da un installatore elettrico in conformità alla norma IEC 60364.
- La tensione indicata sulla targhetta dell'apparecchio deve corrispondere a quella della sorgente di corrente.
- Protezione minima della presa elettrica (vedi Dati tecnici).

- L'apparecchio deve essere collegato necessariamente con una spina alla rete elettrica. È vietato un collegamento alla rete elettrica senza possibilità di distacco. La spina serve per il distacco dalla rete.
- Prima di ogni utilizzo controllare che il cavo di allacciamento e la spina di alimentazione non presentino danni. Far sostituire immediatamente il cavo di allacciamento danneggiato dal servizio clienti autorizzato/da un elettricista specializzato.
- La spina ed il collegamento del cavo prolunga utilizzato devono essere a tenuta d'acqua.
- Usare una prolunga con una sezione adeguata (vedi „Dati tecnici“) e svolgere completamente dall'avvolgicavo
- Prolunghe non adatte possono risultare pericolose. All'aperto utilizzare esclusivamente cavi prolunga omologati e relativamente contrassegnati aventi sezione sufficiente:

Valori di collegamento: vedi targhetta e Dati tecnici.

Collegamento all'acqua

Collegamento alla rete idrica

⚠ **Attenzione**

Rispettare le disposizioni fornite dalla società per l'approvvigionamento idrico.

Secondo quanto prescritto dalle regolamentazioni in vigore è necessario che l'apparecchio non venga usato mai senza disgiuntore di rete sulla rete di acqua potabile. Utilizzare un idoneo disgiuntore di rete della ditta KÄRCHER oppure in alternativa un disgiuntore di rete secondo la normativa EN 12729 Tipo BA. L'acqua che scorre attraverso un separatore di sistema non è classificata come acqua potabile.



Attenzione

Collegare il sezionatore del sistema sempre all'alimentazione idrica, mai direttamente all'apparecchio!

Collegamenti: vedi Dati tecnici.

- Collegare il tubo flessibile di alimentazione (lunghezza minima 7,5 m, diametro minimo 1") al collegamento dell'acqua dell'apparecchio e all'alimentazione di acqua (p.es. rubinetto).

Avvertenza

Il tubo flessibile di alimentazione non è in dotazione.

- Aprire l'alimentazione dell'acqua.
- Sfiatare l'apparecchio:
Svitare l'ugello.
Lasciare attivato l'apparecchio, finché l'acqua che fuoriesce non sia priva di bolle d'aria.
Eventualmente attivare l'apparecchio per 10 secondi – disattivare. Ripetere il procedimento più volte.
- Spegnerne l'apparecchio e riattivare l'ugello.

Uso

⚠ Pericolo

In caso di utilizzo dell'apparecchio in ambienti a rischio (per es. stazioni di servizio) devono essere rispettate le relative norme di sicurezza.

⚠ Attenzione

Pulire i motori solo in presenza di un separatore d'olio (tutela ambientale). Non puntare il getto su altri o su se stessi per pulire indumenti o calzature.

Funzionamento ad alta pressione

Avvertenza

L'apparecchio è dotato di un pressostato. Il motore funziona solo se la leva della pistola è tirata.

- Posizionare l'interruttore dell'apparecchio su "I".
- Sbloccare la pistola a spruzzo e tirare la leva della pistola.

- Impostare la pressione di esercizio e la portata girando (in modo continuo) la regolazione di pressione e portata (+/-)

Selezionare il tipo di getto desiderato

- Chiudere la pistola a spruzzo.
- Posizionare l'interruttore dell'apparecchio su "0".
- Applicare l'ugello desiderato sulla lancia.

Funzionamento con detergente

⚠ Attenzione

L'uso di prodotti detergenti non adatti può provocare danni all'apparecchio e all'oggetto da pulire. Usare solo detergenti autorizzati dalla ditta Kärcher. Rispettare le indicazioni relative al dosaggio e le avvertenze fornite con i detergenti. Per salvaguardare l'ambiente non eccedere nell'uso di prodotti detergenti.

Osservare le avvertenze di sicurezza riportate sui detergenti.

I detergenti Kärcher garantiscono un ciclo di lavoro senza inconvenienti. Chiedete consiglio ai nostri esperti oppure ordinate il nostro catalogo o le schede informative specifiche per i detergenti.

- Posizionare la tanica del detergente nel sostegno.
- Appendere il tubo flessibile di aspirazione detergente nella rispettiva tanica.

Avvertenza

Se deve essere aspirato del detergente da una delle taniche presenti a terra è necessario utilizzare la prolunga del tubo flessibile 2.641-944.0 (non compresa nella fornitura).

- Svitare il tappo ad avvitaemento sulla tanica.
- Regolare la valvola dosatrice del detergente secondo il detergente e la concentrazione desiderati.
- Eseguire la pulizia.
- Dopo il funzionamento immergere il filtro in acqua pulita.

- Impostare la valvola di dosaggio detergente su "0".
- Far funzionare brevemente l'apparecchio con la pistola a spruzzo aperta affinché possano essere rimossi i residui di detergente.

Interrompere il funzionamento

- Rilasciare la leva della pistola a spruzzo, l'apparecchio si disattiva.
- Tirare nuovamente la leva della pistola a spruzzo, l'apparecchio si riattiva.

Spegnere l'apparecchio

- Chiudere l'alimentazione dell'acqua.
- Azionare la pistola a spruzzo fino a quando si disattiva l'apparecchio.
- Posizionare l'interruttore dell'apparecchio su "0".
- Togliere la spina di alimentazione dalla presa.
- Azionare la leva di sicurezza della pistola a spruzzo per assicurare la leva della pistola contro un azionamento involontario.

Deposito dell'apparecchio

- Deposare la pistola a spruzzo completa di lancia nell'alloggio della lancia.
- Avvolgere il cavo di alta pressione attorno all'archetto di spinta.
- Avvolgere il cavo di collegamento attorno al reggicavo.

Antigelo

Attenzione

Apparecchi non completamente svuotati possono essere danneggiati dal gelo.
Conservare l'apparecchio in un luogo protetto dal gelo.

Trasporto

Attenzione

Pericolo di lesioni e di danneggiamento! Rispettare il peso dell'apparecchio durante il trasporto.

- Per trasportare l'apparecchio su lunghi tragitti tirarlo tenendo l'apposito archetto di spinta.
- Prima del trasporto rimuovere e chiudere in posizione stesa la tanica di detergente dal sostegno.

Avvertenza

Quando si posiziona l'apparecchio, dal contenitore a galleggiante fuoriesce la quantità residua di acqua presente nell'apparecchio.

- Per il trasporto in veicoli, assicurare l'apparecchio secondo le direttive in vigore affinché non possa scivolare e ribaltarsi.

Supporto

Attenzione

Pericolo di lesioni e di danneggiamento! Rispettare il peso dell'apparecchio durante la conservazione.

Questo apparecchio può essere conservato solo in ambienti interni.

Cura e manutenzione

Pericolo

Pericolo di lesioni causato dall'azionamento accidentale dell'apparecchio e da scosse elettriche.

Disattivare l'apparecchio ed estrarre la spina di alimentazione prima di effettuare interventi sull'apparecchio.

Avvertenza

L'olio usato deve essere smaltito solo dagli appositi centri di raccolta. Consegnare l'olio esausto presso uno di questi centri. L'inquinamento dell'ambiente mediante olio esausto è punibile dalla legge.

Controlli preventivi/Contratto di manutenzione

Presso il Vostro rivenditore potrete concordare regolari controlli preventivi o stipulare un contratto di manutenzione. Chiedete consiglio ai nostri esperti.

Prima di ogni utilizzo

- Accertarsi che il cavo di collegamento non sia danneggiato (rischio di scosse elettriche), far sostituire immediatamente il cavo di collegamento danneggiato dal servizio clienti/elettrotecnico autorizzato.
- Controllare eventuali danneggiamenti del tubo flessibile alta pressione (pericolo di scoppio).
Sostituire immediatamente eventuali tubi flessibili alta pressione danneggiati.
- Verificare la tenuta stagna dell'apparecchio (pompa).
Una quantità di tre gocce d'acqua al minuto che fuoriesce anche dal lato inferiore dell'apparecchio è consentita. Se la perdita dovesse superare questa quantità, rivolgersi al servizio clienti.

Ogni settimana

- Controllare il livello dell'olio. In presenza di olio lattescente (acqua nell'olio) contattare immediatamente il servizio assistenza clienti.
- Pulire il filtro del collegamento acqua.
- Pulire il filtro posto sul tubo flessibile di aspirazione detergente.

Dopo 500 ore di esercizio, o a scadenza annuale

- Fare eseguire il cambio d'olio dal servizio assistenza.

Avvertenza

Olio consigliato e quantità vedi "Dati tecnici".

Guida alla risoluzione dei guasti

Pericolo

Disattivare l'apparecchio ed estrarre la spina di alimentazione prima di effettuare interventi sull'apparecchio.

Far verificare e riparare i componenti elettrici solo dal servizio clienti autorizzato. In caso di guasti non riportati in questo capitolo è necessario contattare in caso di dubbi il servizio clienti autorizzato.

L'apparecchio non funziona

- Accertarsi che il cavo di collegamento non sia danneggiato.
- Controllare la tensione di rete.
- La protezione mancanza acqua è scattata: Controllare la mandata dell'acqua, aprire il rubinetto e far controllare la protezione mancanza d'acqua dal servizio clienti.
- In caso di difetto elettrico contattare il servizio clienti.

L'apparecchio non raggiunge pressione

- Applicare l'ugello di alta pressione o l'ugello del rotore sulla lancia.
- Pulire la bocchetta.
- Sostituire l'ugello.
- Sfiatare l'aria dall'apparecchio (vedi „Messa in funzione“).
- Svitare la vite di chiusura della pompa di mandata con un cacciavite con l'apertura della pompa di mandata. Sbloccare l'albero della pompa di mandata ruotandolo.
Avvitare e stringere la vite di chiusura.
- Verificare la quantità di afflusso di acqua (vedi Dati tecnici).
- Pulire il filtro del collegamento acqua.
- Controllare tutte le condutture in entrata della pompa.
- All'occorrenza contattare il servizio clienti.

La pompa non è a tenuta stagna

Una quantità di tre gocce d'acqua al minuto che fuoriesce anche dal lato inferiore dell'apparecchio è consentita.

- Quando si verificano perdite di maggiore entità, rivolgersi al servizio di assistenza clienti per un controllo.

Avvertenza

Durante il funzionamento dal contenitore a galleggiante potrebbero fuoriuscire degli spruzzi di acqua e fuoriuscire dall'apparecchio. Tale circostanza è normale e non deve essere confusa con una perdita della pompa.

La pompa emette rumori strani

- Controllare la tenuta delle tubazioni di aspirazione dell'acqua e del detergente.
- Chiudere la valvola di dosaggio del detergente durante il funzionamento senza detergente.
- Sfiatare l'aria dall'apparecchio (vedi „Messa in funzione“).
- All'occorrenza contattare il servizio clienti.

Il detergente non viene aspirato

- Controllare/Pulire il tubo flessibile di aspirazione detergente con filtro
- Aprire o controllare/pulire la valvola di dosaggio detergente.
- All'occorrenza contattare il servizio clienti.

Accessori e ricambi

- Impiegare esclusivamente accessori e ricambi autorizzati dal produttore. Accessori e ricambi originali garantiscono che l'apparecchio possa essere impiegato in modo sicuro e senza disfunzioni.
- La lista dei pezzi di ricambio più comuni è riportata alla fine del presente manuale d'uso.
- Maggiori informazioni sulle parti di ricambio sono reperibili al sito www.kaercher.com alla voce “Service”.

Garanzia

Le condizioni di garanzia valgono nel rispettivo paese di pubblicazione da parte della nostra società di vendita competente. Entro il termine di garanzia eliminiamo gratuitamente eventuali guasti all'apparecchio, se causati da difetto di materiale o di produzione. Nei casi previsti dalla garanzia si prega di rivolgersi al proprio rivenditore, oppure al più vicino centro di assistenza autorizzato, esibendo lo scontrino di acquisto.

Dichiarazione di conformità CE

Con la presente si dichiara che la macchina qui di seguito indicata, in base alla sua concezione, al tipo di costruzione e nella versione da noi introdotta sul mercato, è conforme ai requisiti fondamentali di sicurezza e di sanità delle direttive CE. In caso di modifiche apportate alla macchina senza il nostro consenso, la presente dichiarazione perde ogni validità.

Prodotto: Idropulitrice

Modelo: 1.524-xxx

Direttive CE pertinenti

2006/42/CE (+2009/127/CE)

2006/95/CE

2004/108/CE

2000/14/CE

Norme armonizzate applicate

EN 60335-1

EN 60335-2-79

EN 55014-1: 2006+A1: 2009+A2: 2011

EN 55014-2: 1997 + A2: 2008

EN 61000-3-2: 2006+A1: 2009+A2: 2009

EN 61000-3-3: 2006

EN 61000-3-11: 2000

EN 50366: 2003 + A1: 2006

Procedura di valutazione della conformità applicata

2000/14/CE: Allegato V

Livello di potenza sonora dB(A)

Misurato: 84

Garantito: 86

I firmatari agiscono su incarico e con la procura dell'amministrazione.

H. Jenner
CEO

S. Reiser
Head of Approbation

Responsabile della documentazione:

S. Reiser

Alfred Kärcher GmbH & Co. KG

Alfred-Kärcher-Str. 28 - 40

71364 Winnenden (Germany)

Tel.: +49 7195 14-0

Fax: +49 7195 14-2212

Winnenden, 2013/02/01

Dati tecnici

Collegamento alla rete		
Tensione	V	400
Tipo di corrente	Hz	3~ 50
Numero di giri del motore	1/min	1400
Potenza allacciata	kW	6,4
Protezione		IPX5
Protezione (ritardo, caratt. C)	A	16
Prolunga 30 m	mm ²	2,5
Collegamento idrico		
Temperatura in entrata (max.)	°C	85
Portata (min.)	l/h (l/min)	1200 (20)
Pressione in entrata (max.)	MPa (bar)	1 (10)
Prestazioni		
Pressione di esercizio	MPa (bar)	2...15 (20...150)
Max. sovrappressione d'esercizio	MPa (bar)	17,5 (175)
Portata	l/h (l/min)	400...990 (6,67...16,5)
Misura degli ugelli		
Aspirazione detergente	l/h (l/min)	0...60 (0...1)
Max. forza repulsiva pistola a spruzzo (max.)	N	48
Valori rilevati secondo EN 60355-2-79		
Valore di vibrazione mano-braccio		
Pistola a spruzzo	m/s ²	<2,5
Lancia	m/s ²	<2,5
Dubbio K	m/s ²	1
Pressione acustica L _{pA}	dB(A)	70
Dubbio K _{pA}	dB(A)	2
Pressione acustica L _{WA} + Dubbio K _{WA}	dB(A)	86
Carburante e sostanze aggiuntive		
Quantità olio	l	0,75
Tipo di olio:	--	Hypoid SAE 90
Dimensioni e pesi		
Lunghezza	mm	524
Larghezza	mm	650
Altezza	mm	1100
Peso d'esercizio tipico	kg	77



Lees vóór het eerste gebruik van uw apparaat deze originele gebruiksaanwijzing, ga navenant te werk en bewaar hem voor later gebruik of voor een latere eigenaar.

Voor de eerste inbedrijfstelling veiligheidsinstructies nr. 5.951-949.0 in elk geval lezen!

Inhoud

Zorg voor het milieu	NL . . . 1
Apparaat-elementen	NL . . . 1
Veiligheidsinstructies	NL . . . 2
Reglementair gebruik	NL . . . 2
Veiligheidsinrichtingen	NL . . . 2
Voor de inbedrijfstelling	NL . . . 2
Inbedrijfstelling	NL . . . 3
Bediening	NL . . . 4
Vervoer	NL . . . 5
Opslag	NL . . . 5
Onderhoud	NL . . . 5
Hulp bij storingen	NL . . . 6
Toebehoren en reserveonderdelen	NL . . . 7
Garantie	NL . . . 7
EG-conformiteitsverklaring	NL . . . 8
Technische gegevens	NL . . . 9

Zorg voor het milieu

	Het verpakkingsmateriaal is herbruikbaar. Deponeer het verpakkingsmateriaal niet bij het huishoudelijk afval, maar bied het aan voor hergebruik.
	Onbruikbaar geworden apparaten bevatten waardevolle materialen die geschikt zijn voor hergebruik. Lever de apparaten daarom in bij een inzamelpunt voor herbruikbare materialen. Batterijen, olie en dergelijke stoffen mogen niet in het milieu belanden. Verwijder overbodig geworden apparatuur daarom via geschikte inzamelpunten.

Aanwijzingen betreffende de inhoudsstoffen (REACH)

Huidige informatie over de inhoudsstoffen vindt u onder:

www.kaercher.com/REACH

Apparaat-elementen

Zie omslagpagina

- 1 Hefboom van het handspuitpistool
- 2 Veiligheidshendel
- 3 Hogedrukslang
- 4 Schuifbeugel
- 5 Apparaatkap
- 6 Spuitstukhouder
- 7 Apparaatschakelaar
- 8 Vergrendeling apparaatkap
- 9 Onderste afdekplaat
- 10 Manometer
- 11 Wateraansluiting
- 12 Hogedrukaansluiting
- 13 Zeef
- 14 Oliepeilindicatie
- 15 Oliereservoir
- 16 Straalpijpopbergvak
- 17 Stroomkabel met stekker
- 18 Opening in de behuizing voordrukpomp
- 19 Vlotterhouder
- 20 Houder voor 2 reinigingsmiddelcontainers elk met een inhoud van 5 liter
- 21 Reinigingsmiddel-zuigslang met filter en schroefdeksel
- 22 Kabelhouder
- 23 Reinigingsmiddel-doseerapparaat
- 24 Vlakstraalsproeier 25°
- 25 Schroefverbinding sproeikoppen
- 26 Vlakstraalsproeier 40°
- 27 Staalbuis
- 28 Druk-/volumeregeling
- 29 Handspuitlans

Kleurmarkering

- Bedieningselementen voor het reinigingsproces zijn geel.
- Bedieningselementen voor het onderhoud en de service zijn lichtgrijs.

Veiligheidsinstructies

- Overeenkomstige nationale voorschriften van de wetgever voor stralers van vloeistoffen in acht nemen.
- Overeenkomstige nationale voorschriften van de wetgever inzake ongevalpreventie in acht nemen. Stralers van vloeistoffen moeten regelmatig gecontroleerd worden en het resultaat van de controle moet schriftelijk vastgelegd worden.

Symbolen op het apparaat



Hogedrukstralen kunnen gevaarlijk zijn wanneer ondeskundigen het apparaat bedienen. U

mag de straal mag niet richten op personen, dieren, onder stroom staande voorwerpen of de hogedrukreiniger zelf.

Volgens de geldige voorschriften mag het apparaat nooit zonder systeemscheider aangesloten worden op het drinkwaternet. Er moet een geschikte systeemscheider van de firma KÄRCHER of als alternatief een systeemscheider conform EN 12729 type BA gebruikt worden. Water dat door een systeemscheider is gestroomd, wordt als niet drinkbaar geclassificeerd.



Voorzichtig

Systeemscheider altijd aan de watertoevoer en nooit direct aan het apparaat aansluiten!

Reglementair gebruik

Dat apparaat uitsluitend gebruiken voor het reinigen met hogedrukstraal zonder / met reinigingsmiddel (bv. levensmiddelenindustrie, slachtbedrijven...).

Veiligheidsinrichtingen

Overstroomklep met drukschakelaar

Bij het verlagen van de waterhoeveelheid met de druk-/volumeregeling gaat de overstroomklep open en stroomt een deel van het water terug naar de zuigkant van de pomp.

Wordt de hendel van het handspuitpistool losgelaten, dan schakelt de drukschakelaar de pomp uit en stopt de hogedrukstraal. Wordt de hendel aangetrokken, dan schakelt de drukschakelaar de pomp weer in.

Veiligheidsklep

De veiligheidsklep gaat open indien de toegelaten bedrijfsdruk overschreden wordt, het water stroomt terug naar de aanzuigkant van de pomp.

Overstroomklep, drukschakelaar en veiligheidsklep zijn in de fabriek ingesteld en verzegeld.

Instelling uitsluitend door de klantendienst.

Watertekortbeveiliging

De watertekortbeveiliging in het vlotterreservoir schakelt de motor uit bij onvoldoende watertoevoer (waterdruk te laag).

De pomp wordt beschermd tegen droogloop.

Voor de inbedrijfstelling

Uitpakken

- De inhoud van de verpakking controleren bij het uitpakken.
- Bij transportschade onmiddellijk de handelaar op de hoogte brengen.

Oliepeil controleren

- Schroef met kruisvormige greep voor de vergrendeling van de apparaatkap eruit schroeven en apparaatkap openen.
- Onderste afdekplaat er bovenaan uittrekken en er onderaan uithalen.
- Oliepeilaanduiding aflezen bij een rechtopstaand apparaat. Het oliepeil moet tussen beide markeringen op het oliereservoir liggen.

Ontluchting oliereservoir activeren

- Vergrendeling van de apparaatkap openen en apparaatkap naar boven zwenken.
- Onderste afdekplaat er bovenaan uittrekken en er onderaan uithalen.
- Punt van het oliereservoirdeksel afsnijden.
- Onderste afdekplaat en apparaatkap bevestigen.

Toebehoren monteren

- Sproeier monteren op de straalpijp. Wartelmoer stevig aanspannen.
- Straalbuis met handspuitpistool verbinden.
- Hogedrukslang vastschroeven aan de hogedrukaansluiting.

Inbedrijfstelling

Elektrische aansluiting

- ⚠ **Waarschuwing**
 - U mag het apparaat uitsluitend aansluiten op een wandcontactdoos, die is aangebracht door een elektrotechnische installateur, volgens IEC 60364.
 - De op het typeplaatje aangegeven spanning moet met de spanning van de stroombron overeenkomen.
 - Minimumzekering van het stopcontact (zie Technische gegevens).

- *Het apparaat moet met een stekker op het stroomnet aangesloten worden. Een onscheidbare verbinding met het stroomnet is niet toegestaan. De stekker dient voor de scheiding van het stroomnet.*
- *Controleer netsnoer en stekker vóór gebruik altijd op beschadigingen. Laat een beschadigd netsnoer onmiddellijk vervangen door een bevoegde klantendienst-/elektromonteur.*
- *Stekker en koppeling van een gebruikt verlengsnoer moeten waterdicht zijn.*
- *Verlengingskabel met een voldoende grote diameter gebruiken (zie „Technische gegevens“) en volledig van de kabeltrommel wikkelen.*
- *Ongeschikte verlengslangen kunnen gevaarlijk zijn. Gebruik in de buitenlucht uitsluitend daarvoor toegelaten en overeenkomstig gekenmerkte verlengsnoeren met een voldoende leidingdiameter:*

Aansluitwaarden zie typeplaatje/Technische gegevens.

Wateraansluiting

Aansluiting aan de waterleiding

⚠ **Waarschuwing**

Voorschriften van de watermaatschappij in acht nemen.

Volgens de geldige voorschriften mag het apparaat nooit zonder systeemseider aangesloten worden op het drinkwaternet. Er moet een geschikte systeemseider van de firma KÄRCHER of als alternatief een systeemseider conform EN 12729 type BA gebruikt worden. Water dat door een systeemseider is gestroomd, wordt als niet drinkbaar geclassificeerd.



Voorzichtig

Systeemscheider altijd aan de watertoevoer en nooit direct aan het apparaat aansluiten!

Aansluitwaarden zie Technische gegevens.

- Toevoerslang (minimumlengte 7,5 m, minimumdiameter 1") aan de wateraansluiting van het apparaat en aan de watertoevoer (bijvoorbeeld waterkraan) aansluiten.

Instructie

De toevoerslang behoort niet tot het leveringspakket.

- Open de watertoevoer.
- Apparaat ontluichten:
Sproeier losschroeven.
Apparaat laten draaien tot het water zonder luchtbellens uit de straalpijp komt.
Apparaat eventueel gedurende 10 seconden laten draaien – uitschakelen.
Proces meermaals herhalen.
- Apparaat uitschakelen en sproeier opnieuw vastschroeven.

Bediening

⚠ Gevaar

Wanneer u het apparaat in gevaarlijke gebieden gebruikt (bijvoorbeeld tankstations), moet u de betreffende veiligheidsvoorschriften naleven.

⚠ Waarschuwing

Motoren alleen reinigen op plaatsen met overeenkomstige olieafscheider (milieubescherming).

Richt de straal niet op anderen of uzelf, ten einde kleding of schoenen te reinigen.

Werken met hoge druk

Waarschuwing

Het apparaat is uitgerust met een drukschakelaar. De motor start alleen als de hendel van het pistool aangetrokken is.

- Apparaatschakelaar op "I" zetten.
- Handspuitpistool ontgrendelen en hendel van het pistool aantrekken.
- Werkdruk en waterhoeveelheid instellen (+/-) door aan de druk- en volumeregeling te draaien (traploos).

Straalsoort kiezen

- Handspuitpistool sluiten.
- Apparaatschakelaar op „0“ stellen.
- Gewenste sproeier op de straalpijp aanbrengen.

Werking met reinigingsmiddel

⚠ Waarschuwing

Ongeschikte reinigingsmiddelen kunnen het apparaat en het te reinigen object beschadigen. Alleen reinigingsmiddelen gebruiken die vrijgegeven zijn door Kärcher. Aanbevolen dosering en instructies bij de reinigingsmiddelen in acht nemen. Ter milieubescherming zuinig omspringen met reinigingsmiddelen.

Veiligheidsinstructies op de reinigingsmiddelen in acht nemen.

Kärcher-reinigingsmiddelen garanderen een storingsvrije werking. Laat u adviseren of vraag onze catalogus of informatiebladen van de reinigingsmiddelen aan.

- Reinigingsmiddelreservoir in de houder steken.
- Aanzuigslang voor reinigingsmiddel in het reinigingsmiddelvat hangen.

Waarschuwing

Indien reinigingsmiddel aangezogen moet worden uit een container die op de grond staat, moet het verlengstuk 2.641-944.0 gebruikt worden (niet meegeleverd).

- Schroefdeksel op de container schroeven.
- Reinigingsmiddel-doseerventiel op het gewenste reinigingsmiddel en de gewenste concentratie instellen.
- Reiniging uitvoeren.
- Na het gebruik de filter in zuiver water dompelen.
- Reinigingsmiddel-doseerapparaat op „0“ stellen.
- Apparaat met geopend handspuitpistool kort laten draaien zodat resten van reinigingsmiddel uitgespoeld worden.

Werking onderbreken

- Hendel van het handspuitpistool loslaten, het apparaat wordt uitgeschakeld.
- Hendel van het handspuitpistool opnieuw aantrekken, het apparaat wordt opnieuw ingeschakeld.

Apparaat uitschakelen

- Watertoevoer sluiten.
- Handspuitpistool bedienen tot het apparaat uitschakelt.
- Apparaatschakelaar op „0“ stellen.
- Trek de stekker uit het stopcontact.
- Veiligheidshendel van het handspuitpistool bedienen om de hendel van het pistool te beveiligen tegen onbedoeld activeren.

Apparaat opslaan

- Handspuitpistool incl. spuitstuk in de spuitstukhouder leggen.
- Hogedrukslang rond de duwbeugel wikkelen.
- Aansluitkabel rond de kabelhouder wikkelen.

Vorstbescherming

Waarschuwing

Vorst beschadigt het apparaat als het water er niet volledig uit is.

Apparaat op een vorstvrije plaats bewaren.

Vervoer

Voorzichtig

Gevaar voor letsels en beschadigingen! Houd bij het transport rekening met het gewicht van het apparaat.

- Voor het transporteren over een langer stuk het apparaat aan de duwbeugel achter u aan trekken.
- Voor transport in liggende positie moet de reinigingsmiddelcontainer uit de houder genomen en afgesloten worden.

Waarschuwing

Bij het neerleggen van het apparaat loopt het resterende water dat zich in het vlotterreservoir bevindt uit het apparaat.

- Bij het transport in voertuigen moet het apparaat conform de geldige richtlijnen beveiligd worden tegen verschuiven en kantelen.

Opslag

Voorzichtig

Gevaar voor letsel en beschadiging! Het gewicht van het apparaat bij opbergen in acht nemen.

Het apparaat mag alleen binnen worden opgeborgen.

Onderhoud

Gevaar

Gevaar voor letsels door per ongeluk startend apparaat en elektrische schok.

Bij alle werkzaamheden aan het apparaat, het apparaat uitschakelen en de netstekker uittrekken.

Waarschuwing

Afgewerkte olie mag uitsluitend via de hierop gespecialiseerde inzamelcentra worden afgevoerd. Geef afgewerkte olie hier af.

Het vervuilen van het milieu met afgewerkte olie is strafbaar.

Veiligheidsinspectie/ onderhoudscontract

Met uw handelaar kunt u een regelmatige veiligheidsinspectie afspreken of een onderhoudscontract afsluiten. Gelieve ons advies te vragen.

Voor elke werking

- Aansluitkabel controleren op schade (gevaar door elektrische schok), beschadigde aansluitkabel onmiddellijk laten vervangen door een geautoriseerde klantendienst / elektrotechnisch vakman.
- Hogedrukslang controleren op beschadiging (barstgevaar). Beschadigde hogedrukslang onmiddellijk vervangen.
- Apparaat (pomp) op dichtheid controleren.
3 druppels water per minuut zijn toegelaten en kunnen ontsnappen aan de onderkant van het apparaat. Bij sterkere ondichtheid de klantendienst raadplegen.

Wekelijks

- Oliepeil controleren. Bij melkachtige olie (water in de olie) onmiddellijk de klantendienst contacteren.
- Zeef in de wateraansluiting reinigen.
- Filter aan de reinigingsmiddel-zuigslang reinigen.

Jaarlijks of na 500 bedrijfsuren

- Olievervanging laten uitvoeren door de klantendienst.

Waarschuwing

Oliehoeveelheid en -soort zie „Technische gegevens“.

Hulp bij storingen

⚠ Gevaar

Bij alle werkzaamheden aan het apparaat, het apparaat uitschakelen en de netstekker uittrekken.

Elektrische componenten alleen laten controleren en herstellen door een geautoriseerde klantendienst.

Bij storingen die in dit hoofdstuk niet vermeld worden, in geval van twijfel en indien uitdrukkelijk vermeld, moet een geautoriseerde klantendienst geraadpleegd worden.

Apparaat draait niet

- Aansluitkabel controleren op schade.
- Netspanning controleren.
- Watertekortbeveiliging is in werking getreden: watertoevoer controleren, waterkraan opendraaien, watertekortbeveiliging door de klantendienst laten controleren.
- Bij een elektrisch defect moet de klantendienst geraadpleegd worden.

Apparaat komt niet op druk

- Hogedruksproeier of rotorsproeier op de straalpijp aanbrengen.
- Sproeikop reinigen.
- Vervang de sproeier.
- Apparaat ontluchten (zie „Inbedrijfstelling“).
- Sluitschroef van de voordrukpomp met een schroevendraaier door de opening van de voordrukpomp eruit draaien. As van de voordrukpomp door draaien loszetten. Sluitschroef erin draaien en vast aandraaien.
- Watertoevoerhoeveelheid controleren (zie Technische gegevens).
- Zeef in de wateraansluiting reinigen.
- Alle toevoerleidingen naar de pomp controleren.
- Indien nodig de klantendienst raadplegen.

Pomp ondicht

3 druppels water per minuut zijn toegelaten en kunnen ontsnappen aan de onderkant van het apparaat.

- Bij sterkere ondichtheid het apparaat door de klantendienst laten controleren.

Waarschuwing

Tijdens de werking kan water uit het vlotter-reservoir spatten en uit het apparaat lopen. Dat is normaal en mag niet verward worden met ondichtheid van de pomp.

Pomp klopt

- Zuigleidingen voor water en reinigingsmiddel controleren op ondichtheid.
- Doseerklep voor reinigingsmiddel sluiten bij een werking zonder reinigingsmiddel.
- Apparaat ontluchten (zie „Inbedrijfstelling“).
- Indien nodig de klantendienst raadplegen.

Reinigingsmiddel wordt niet aangezogen

- Reinigingsmiddel-zuigslang met filter controleren/reinigen.
- Reinigingsmiddel-doseerapparaat openen of controleren/reinigen.
- Indien nodig de klantendienst raadplegen.

Toebehoren en reserveonderdelen

- Er mogen uitsluitend toebehoren en reserveonderdelen gebruikt worden die door de fabrikant zijn vrijgegeven. Originale toebehoren en reserveonderdelen bieden de garantie van een veilig en storingsvrije werking van het apparaat.
- Een selectie van de meest frequent benodigde reserveonderdelen vindt u achteraan in de gebruiksaanwijzing.
- Verdere informatie over reserveonderdelen vindt u op www.kaercher.com bij Service.

Garantie

In ieder land zijn de door ons bevoegde verkoopkantoor uitgegeven garantiebepalingen van toepassing. Eventuele storingen aan het apparaat verhelpen wij zonder kosten binnen de garantietermijn, mits een materiaal of fabrieksfout de oorzaak van deze storing is. Neem bij klachten binnen de garantietermijn contact op met uw leverancier of de dichtstbijzijnde klantenservicewerkplaats en neem uw aankoopbewijs mee.

EG-conformiteitsverklaring

Hierbij verklaren wij dat de hierna vermelde machine door haar ontwerp en bouwwijze en in de door ons in de handel gebrachte uitvoering voldoet aan de betreffende fundamentele veiligheids- en gezondheidseisen, zoals vermeld in de desbetreffende EG-richtlijnen. Deze verklaring verliest haar geldigheid wanneer zonder overleg met ons veranderingen aan de machine worden aangebracht.

Product: Hogedrukreiniger

Type: 1.524-xxx

Van toepassing zijnde EG-richtlijnen

2006/42/EG (+2009/127/EG)

2006/95/EG

2004/108//EG

2000/14/EG

Toegepaste geharmoniseerde normen

EN 60335-1

EN 60335-2-79

EN 55014-1: 2006+A1: 2009+A2: 2011

EN 55014-2: 1997 + A2: 2008

EN 61000-3-2: 2006+A1: 2009+A2: 2009

EN 61000-3-3: 2006

EN 61000-3-11: 2000

EN 50366: 2003 + A1: 2006

Toegepaste conformiteitsbeoordelingsprocedure

2000/14/EG: Bijlage V

Geluidsvermogensniveau dB(A)

Gemeten: 84

Gegarandeerd: 86

De ondergetekenden handelen in opdracht en met volmacht van de bedrijfsleiding.

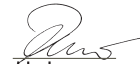
H. Jenner
CEO

S. Reiser
Head of Approval

Gevolmachtigde voor de documentatie:

S. Reiser

Alfred Kärcher GmbH & Co. KG

Alfred Kärcher-Str. 28 - 40

71364 Winnenden (Germany)



Tel.: +49 7195 14-0

Fax: +49 7195 14-2212

Winnenden, 2013/02/01

Technische gegevens

Spanningaansluiting		
Spanning	V	400
Stroomsoort	Hz	3~ 50
Toerental motor	1/min	1400
Aansluitvermogen	kW	6,4
Beveiligingsklasse		IPX5
Zekering (trage, char. C)	A	16
Verlengingskabel 30 m	mm ²	2,5
WATERAANSLUITING		
Toevoertemperatuur (max.)	°C	85
Toevoerhoeveelheid (min.)	l/h (l/min)	1200 (20)
Toevoerdruk (max.)	MPa (bar)	1 (10)
CAPACITEIT		
Werkdruk	MPa (bar)	2...15 (20...150)
Max. bedrijfsoverdruk	MPa (bar)	17,5 (175)
Volume	l/h (l/min)	400...990 (6,67...16,5)
FORMAAT SPROEIER		
Aanzuiging reinigingsmiddel	l/h (l/min)	0...60 (0...1)
Reactiedruk van het handspuitpistool (max.)	N	48
Bepaalde waarden conform EN 60355-2-79		
Hand-arm vibratiewaarde		
Handspuitpistool	m/s ²	<2,5
Staalbuis	m/s ²	<2,5
Onzekerheid K	m/s ²	1
Geluidsdrukniveau L _{pA}	dB(A)	70
Onzekerheid K _{pA}	dB(A)	2
Geluidskrachtniveau L _{WA} + onveiligheid K _{WA}	dB(A)	86
BEDRIJFSSTOFFEN		
Oliewaarde	l	0,75
Oliesoort	--	Hypoid SAE 90
MATEN EN GEWICHTEN		
Lengte	mm	524
Breedte	mm	650
Hoogte	mm	1100
Typisch bedrijfsgewicht	kg	77

  Antes del primer uso de su aparato, lea este manual original, actúe de acuerdo a sus indicaciones y guárdelo para un uso posterior o para otro propietario posterior.

¡Antes de la primera puesta en marcha lea sin falta las instrucciones de uso y las instrucciones de seguridad n.º 5.951-949.0!

Índice de contenidos

Protección del medio ambiente	ES	..	1
Elementos del aparato	ES	..	2
Indicaciones de seguridad .	ES	..	2
Uso previsto	ES	..	2
Dispositivos de seguridad .	ES	..	3
Antes de la puesta en marcha	ES	..	3
Puesta en marcha	ES	..	3
Manejo	ES	..	4
Transporte	ES	..	6
Almacenamiento	ES	..	6
Cuidados y mantenimiento.	ES	..	6
Ayuda en caso de avería . .	ES	..	7
Accesorios y piezas de repuesto	ES	..	7
Garantía	ES	..	8
Declaración de conformidad CE	ES	..	8
Datos técnicos	ES	..	9

Protección del medio ambiente



Los materiales empleados para el embalaje son reciclables y recuperables. No tire el embalaje a la basura doméstica y entréguelo en los puntos oficiales de recogida para su reciclaje o recuperación.



Los aparatos viejos contienen materiales valiosos reciclables que deberían ser entregados para su aprovechamiento posterior. Evite el contacto de baterías, aceites y materias semejantes con el medio ambiente. Por este motivo, entregue los aparatos usados en los puntos de recogida previstos para su reciclaje.

Indicaciones sobre ingredientes (REACH)

Encontrará información actual sobre los ingredientes en:

www.kaercher.com/REACH

Elementos del aparato

véase contraportada

- 1 Palanca de la pistola pulverizadora manual
- 2 Palanca de seguro
- 3 Manguera de alta presión
- 4 Estribo de empuje
- 5 Capó del aparato
- 6 Soporte de la lanza dosificadora
- 7 Interruptor del aparato
- 8 Bloqueo del capó del aparato
- 9 Chapa cobertora inferior
- 10 Manómetro
- 11 Conexión de agua
- 12 Conexión de alta presión
- 13 Criba
- 14 Indicador del nivel de aceite
- 15 Recipiente de aceite
- 16 Soporte para boquillas
- 17 Cable de alimentación con enchufe de clavija de red
- 18 Abertura de la carcasa bomba de presión inicial
- 19 Caja de flotador
- 20 Soporte para 2 bidones de detergente con 5 litros de capacidad cada uno
- 21 Manguera de aspiración de detergente con filtro y tapa roscada
- 22 Portacables
- 23 Válvula dosificadora de detergente
- 24 Boquilla de chorro plano 25°
- 25 Acople roscado para boquilla
- 26 Boquilla de chorro plano 40°
- 27 Lanza dosificadora
- 28 Regulación de presión/cantidad
- 29 Pistola pulverizadora manual

Identificación por colores

- Los elementos de control para el proceso de limpieza son amarillos.
- Los elementos de control para el mantenimiento y el servicio son de color gris claro.

Indicaciones de seguridad

- Respetar las normativas vigentes nacionales correspondientes para eyectores de líquidos.
- Respetar las normativas vigentes nacionales correspondientes de prevención de accidentes. Los eyectores de líquidos deben ser examinados regularmente y tiene que guardarse una copia escrita de la revisión.

Símbolos en el aparato



Los chorros a alta presión pueden ser peligrosos si se usan indebidamente. No dirija el chorro hacia personas, animales o equipamiento eléctrico activo, ni apunte con él al propio aparato.

De acuerdo con las normativas vigentes, está prohibido utilizar el aparato sin un separador de sistema en la red de agua potable. Se debe utilizar un separador de sistema apropiado de la empresa KÄRCHER o, alternativamente, un separador de sistema que cumpla la norma EN 12729 tipo BA. El agua que haya pasado por un separador del sistema será catalogada como no potable.



Precaución

Conectar el separador del sistema siempre a la toma de agua, nunca directamente al aparato!

Uso previsto

Usar este aparato exclusivamente para limpiar con el chorro a alta presión con/sin detergente (p. ej. industria alimentaria, mataderos...).

Dispositivos de seguridad

Válvula de derivación con presostato

Al reducir la cantidad de agua con la regulación de presión y caudal se abre la válvula de rebose y una parte del agua refluye al lado de succión de la bomba.

Cuando se suelta la palanca de la pistola pulverizadora manual, un presostato desconecta la bomba y el chorro de alta presión se para. Cuando se acciona la palanca, se conecta la bomba nuevamente.

Válvula de seguridad

La válvula de seguridad se abre si se sobrepasa la sobrepresión de servicio admisible; el agua fluye de nuevo hacia el lado de aspiración de la bomba.

La válvula de derivación, el presostato y la válvula de seguridad vienen ajustados y precintados de fábrica.

Los ajustes los deben realizar solamente el servicio postventa.

Dispositivo de seguridad contra el funcionamiento en seco

El fusible contra funcionamiento en seco en la caja del flotador desconecta el motor en caso de un suministro insuficiente de agua (presión de agua demasiado baja).

La bomba está protegida contra funcionamiento en seco.

Antes de la puesta en marcha

Desembalar

- Comprobar el contenido del paquete al desembalar.
- En caso de daños de transporte informe inmediatamente al fabricante.

Controle el nivel de aceite

- Desenroscar tornillo de empuñadura en cruz para bloqueo del capó del aparato y abrir capó del aparato.
- Extraer chapa cobertora inferior arriba y colgar abajo.
- Leer el nivel de aceite cuando el aparato esté parado. El nivel de aceite debe estar entre las dos marcas del recipiente de aceite.

Activar la ventilación del recipiente de aceite

- Abrir bloqueo del capó del aparato y mover capó del aparato hacia arriba.
- Extraer chapa cobertora inferior arriba y colgar abajo.
- Cortar la punta de la tapa del depósito de aceite.
- Fijar chapa cobertora inferior y capó del aparato.

Montaje de los accesorios

- Montar la boquilla sobre la lanza dosificadora. Apriete bien la tuerca de racor.
- Conectar la lanza dosificadora con la pistola pulverizadora manual.
- Atornillar la manguera de alta presión a la conexión de alta presión.

Puesta en marcha

Conexión eléctrica

△ Advertencia

- *El aparato sólo debe estar conectado a una conexión eléctrica que haya sido realizada por un electricista de conformidad con la norma CEI 60364.*
- *La tensión de la fuente de corriente tiene que coincidir con la indicada en la placa de características.*
- *Protección mínima por fusible de la toma de corriente (vea los datos técnicos).*

- *Es imprescindible que el aparato esté conectado con un enchufe a la red eléctrica. Está prohibido establecer una conexión no separable con la red eléctrica. El enchufe sirve para poder desconectarse de la red.*
- *Antes de cada puesta en servicio, compruebe si el cable de conexión y el enchufe de red presentan daños. Si el cable de conexión estuviera deteriorado, debe encargar sin demora a un electricista especializado del servicio de atención al cliente autorizado que lo sustituya.*
- *El enchufe y el acoplamiento del cable de prolongación utilizado tienen que ser impermeables.*
- *Utilizar un alargador con suficiente corte transversal (véase "Datos técnicos") y enrollar desde la parte delantera del tambor del cable.*
- *El uso de cables de prolongación inadecuados puede resultar peligroso. Para el exterior, utilice sólo cables de prolongación autorizados expresamente para ello, adecuadamente marcados y con una sección de cable suficiente:*

Valores de conexión: véase la placa de características/datos técnicos.

Conexión de agua

Conexión a la toma de agua

⚠ Advertencia

Tenga en cuenta las normas de la empresa suministradora de agua.

De acuerdo con las normativas vigentes, está prohibido utilizar el aparato sin un separador de sistema en la red de agua potable. Se debe utilizar un separador de sistema apropiado de la empresa KÄRCHER o, alternativamente, un separador de sistema que cumpla la norma EN 12729 tipo BA. El agua que haya pasado por un separador del sistema será catalogada como no potable.



Precaución

Conectar el separador del sistema siempre a la toma de agua, nunca directamente al aparato!

Valores de conexión, ver datos técnicos.

- ➔ Conectar la tubería de abastecimiento (longitud mínima 7,5 m, diámetro mínimo 1") a la conexión de agua del aparato y a la alimentación de agua (como el grifo).

Nota

La tubería de abastecimiento de agua no está incluida en el volumen de suministro.

- ➔ Abrir el suministro de agua.
- ➔ Purgar el aire del aparato:
 - Desenroscar la boquilla.
 - Dejar funcionar el aparato hasta que salga el agua sin burbujas.
 - Si es necesario, dejar funcionar el aparato 10 segundos y apagar. Repetir el proceso varias veces.
- ➔ Desconecte el aparato y vuelva a atornillar la boquilla.

Manejo

⚠ Peligro

Para usar el aparato en zonas con peligro de explosión (p. ej., gasolineras) son de obligado cumplimiento las normas de seguridad correspondientes.

⚠ Advertencia

Limpiar los motores sólo en las zonas con el separador de aceite correspondiente (protección del medio ambiente).

No dirija el chorro hacia otras personas o hacia sí mismo para limpiar ropa o calzado.

Funcionamiento con alta presión

Nota

El aparato está equipado con un presostato. El motor sólo se pone en marcha cuando se ha accionado el gatillo de la pistola.

- Colocar el interruptor principal en la posición "I".
- Desbloquear la pistola pulverizadora manual y tirar de la palanca de la pistola.
- Ajustar la presión de trabajo y el caudal girando (con progresión continua) (+/-) el regulador de presión y caudal.

Selección del tipo de chorro

- Cerrar la pistola de pulverización manual.
- Colocar el interruptor principal en la posición "0".
- Colocar la boquilla deseada en la lanza dosificadora.

Funcionamiento con detergente

⚠ Advertencia

Todos aquellos detergentes inadecuados podrán dañar el aparato y el objeto a limpiar. Utilizar sólo detergentes que hayan sido autorizados por Kärcher. Tenga en cuenta la dosis recomendada y las indicaciones que incluyen los detergentes. Utilice los detergentes con moderación para no perjudicar el medio ambiente.

Tener en cuenta las indicaciones de seguridad de los detergentes.

Los detergentes Kärcher aseguran un funcionamiento sin averías. Solicite el asesoramiento oportuno o pida nuestro catálogo o nuestra hoja informativa sobre detergentes.

- Colocar bidones de detergente en el soporte.
- Colgar la manguera de detergente en el bidón de detergente.

Nota

Si debe aspirarse detergente de un bidón situado sobre el suelo, debe utilizarse el prolongador de manguera 2.641-944.0 (no incluido en el equipo de serie).

- Enroscar la tapa roscada en el bidón.
- Ajuste la válvula dosificadora de detergente para el detergente deseado y la concentración deseada.
- Llevar a cabo la limpieza.
- Tras el funcionamiento, introducir el filtro en agua limpia.
- Poner la válvula dosificadora en la posición "0".
- Hacer funcionar brevemente el aparato con la pistola pulverizadora manual, para enjuagar los restos de detergente.

Interrupción del funcionamiento

- Soltar la palanca de la pistola pulverizadora manual, el aparato se apaga.
- Tirar de nuevo de la palanca de la pistola pulverizadora manual, el aparato se enciende de nuevo.

Desconexión del aparato

- Cerrar el abastecimiento de agua.
- Poner en funcionamiento la pistola pulverizadora manual hasta que el aparato se desconecte.
- Colocar el interruptor principal en la posición "0".
- Saque el enchufe de la toma de corriente.
- Accionar la palanca de seguridad de la pistola pulverizadora manual, para asegurar la pistola para que no se active involuntariamente.

Almacenamiento del aparato

- Colocar la pistola pulverizadora manual, incluida la lanza dosificadora, en el soporte para la lanza dosificadora.
- Enrollar la manguera de alta presión entorno al estribo de empuje.
- Enrollar el cable de conexión alrededor del soporte de cable.

Protección antiheladas

⚠ Advertencia

El hielo deteriora el aparato si éste no se ha vaciado por completo de agua.

Coloque el aparato en un lugar a salvo de las heladas.

Transporte

Precaución

¡Peligro de lesiones y daños! Respetar el peso del aparato para el transporte.

- ➔ Para transportar el aparato por trayectos largos, tire de él mediante el estribo de empuje.
- ➔ Antes de proceder al transporte en posición horizontal, quite los bidones de detergente de sus soportes y ciérrelos.

Nota

Al tumbar el aparato sale del aparato la cantidad de agua restante contenida en la caja de flotador.

- ➔ Al transportar en vehículos, asegurar el aparato para evitar que resbale y vuelque conforme a las directrices vigentes.

Almacenamiento

Precaución

¡Peligro de lesiones y daños! Respetar el peso del aparato en el almacenamiento.

Este aparato sólo se puede almacenar en interiores.

Cuidados y mantenimiento

⚠ Peligro

Peligro de lesiones causadas por un aparato que se arranque involuntariamente y descarga eléctrica.

Antes de efectuar cualquier trabajo en el aparato, hay que desconectar de la red eléctrica.

Nota

El aceite usado sólo se puede eliminar en los puntos de recogida previstos para ello. Entregue el aceite usado allí. Ensuciar el medio ambiente con aceite usado es ilegal.

Inspección de seguridad/contrato de mantenimiento

Acuerde una inspección regular de seguridad con su distribuidor o cierre un contrato de mantenimiento. Solicite el asesoramiento oportuno.

Antes de cada servicio

- ➔ Comprobar si el cable de conexión está dañado (peligro por descarga eléctrica), encargar al servicio técnico/electricista que cambie inmediatamente el cable de conexión dañado.
- ➔ Compruebe que no haya daños en la manguera de alta presión (riesgo de estallido).
Si la manguera de alta presión presenta daños, debe sustituirla inmediatamente.
- ➔ Comprobar si el aparato (bomba) es estanco.
Está permitido perder 3 gotas de agua por minuto y pueden salir por la parte inferior del aparato. En caso de fuga de mayor envergadura consultar al servicio de atención al cliente.

Todas las semanas

- ➔ Comprobar el nivel de aceite. Si el aceite tiene aspecto lechoso (señal de presencia de agua en el aceite) consultar inmediatamente al servicio técnico.
- ➔ Limpie el tamiz en la conexión del agua.
- ➔ Limpie el filtro en la manguera de aspiración de detergente.

Anualmente o tras 500 lavados

- ➔ Solicitar al servicio técnico efectúe el cambio de aceite.

Nota

Caudal y tipo de aceite, vea "Datos técnicos".

Ayuda en caso de avería

⚠ Peligro

Antes de efectuar cualquier trabajo en el aparato, hay que desconectar de la red eléctrica.

En caso de avería, la reparación de las piezas eléctricas sólo debe efectuarla el servicio técnico autorizado.

En caso de averías que no se mencionen en este capítulo, consulte al servicio técnico oficial en caso de duda y si se indica explícitamente.

El aparato no funciona

- Comprobar los daños del cable de conexión.
- Comprobar la tensión de la red.
- El fusible contra funcionamiento en seco se ha activado: Comprobar alimentación de agua, abrir grifo de agua, solicitar al servicio técnico que inspeccione el fusible contra funcionamiento en seco.
- En caso de un defecto eléctrico consultar al servicio de atención al cliente.

El aparato no alcanza la presión necesaria

- Colocar la boquilla de alta presión o la boquilla giratoria en la lanza dosificadora.
- Limpiar la boquilla.
- Sustituir la boquilla.
- Purgar el aparato (véase "Puesta en marcha").
- Desenroscar el tornillo de cierre de la bomba de presión inicial con un destornillador a través de la abertura de la bomba de presión inicial.
Girando, aflojar el eje de la bomba de presión inicial.
Girar y apretar el tornillo de cierre.
- Verifique la cantidad de abastecimiento de agua (ver datos técnicos).
- Limpie el tamiz en la conexión del agua.
- Compruebe todos los tubos de abastecimiento hacia la bomba.
- Si es necesario, consultar al servicio de atención al cliente.

La bomba no es estanca

Está permitido perder 3 gotas de agua por minuto y pueden salir por la parte inferior del aparato.

- En caso de fuga de mayor envergadura deje que el servicio técnico revise el aparato.

Nota

Durante el funcionamiento pueden salir salpicaduras de agua de la caja de flotador y salir del aparato. Esto es normal y no debe confundirse con una permeabilidad de la bomba.

La bomba da golpes

- Comprobar la estanqueidad de las tuberías de absorción de agua y detergente.
- Cerrar la válvula dosificadora para detergentes cuando se trabaje sin detergentes.
- Purgar el aparato (véase "Puesta en marcha").
- Si es necesario, consultar al servicio de atención al cliente.

El detergente no se aspira

- Compruebe o limpie la manguera de detergente con filtro.
- Abra o compruebe o limpie la válvula dosificadora de detergente.
- Si es necesario, consultar al servicio de atención al cliente.

Accesorios y piezas de repuesto

- Sólo deben emplearse accesorios y piezas de repuesto originales o autorizados por el fabricante. Los accesorios y piezas de repuesto originales garantizan el funcionamiento seguro y sin averías del aparato.
- Podrá encontrar una selección de las piezas de repuesto usadas con más frecuencia al final de las instrucciones de uso.
- En el área de servicios de www.kaercher.com encontrará más información sobre piezas de repuesto.

Garantía

En todos los países rigen las condiciones de garantía establecidas por nuestra empresa distribuidora. Las averías del aparato serán subsanadas gratuitamente dentro del periodo de garantía, siempre que se deban a defectos de material o de fabricación. En un caso de garantía, le rogamos que se dirija con el comprobante de compra al distribuidor donde adquirió el aparato o al servicio al cliente autorizado más próximo a su domicilio.

Declaración de conformidad CE

Por la presente declaramos que la máquina designada a continuación cumple, tanto en lo que respecta a su diseño y tipo constructivo como a la versión puesta a la venta por nosotros, las normas básicas de seguridad y sobre la salud que figuran en las directivas comunitarias correspondientes. La presente declaración perderá su validez en caso de que se realicen modificaciones en la máquina sin nuestro consentimiento explícito.

Producto: Limpiadora a alta presión

Modelo: 1.524-xxx

Directivas comunitarias aplicables

2006/42/CE (+2009/127/CE)

2006/95/CE

2004/108/CE

2000/14/CE

Normas armonizadas aplicadas

EN 60335-1

EN 60335-2-79

EN 55014-1: 2006+A1: 2009+A2: 2011

EN 55014-2: 1997 + A2: 2008

EN 61000-3-2: 2006+A1: 2009+A2: 2009

EN 61000-3-3: 2006

EN 61000-3-11: 2000

EN 50366: 2003 + A1: 2006

Procedimiento de evaluación de la conformidad aplicado

2000/14/CE: Anexo V

Nivel de potencia acústica dB(A)

Medido: 84

Garantizado: 86

Los abajo firmantes actúan con plenos poderes y con la debida autorización de la dirección de la empresa.

H. Jenner
CEO

S. Reiser
Head of Approbation



Persona autorizada para la documentación:
S. Reiser

Alfred Kärcher GmbH & Co. KG
Alfred-Kärcher-Str. 28 - 40
71364 Winnenden (Germany)
Tele.: +49 7195 14-0
Fax: +49 7195 14-2212

Winnenden, 2013/02/01

Datos técnicos

Conexión de red		
Tensión	V	400
Tipo de corriente	Hz	3~ 50
Velocidad del motor	1/min	1400
Potencia conectada	kW	6,4
Categoría de protección		IPX5
Fusible de red (inerte, caro. C)	A	16
Alargador 30 m	mm ²	2,5
Conexión de agua		
Temperatura de entrada (máx.)	°C	85
Velocidad de alimentación (mín.)	l/h (l/min)	1200 (20)
Presión de entrada (máx.)	MPa (bar)	1 (10)
Potencia y rendimiento		
Presión de trabajo	MPa (bar)	2...15 (20...150)
Sobrepresión de servicio máxima	MPa (bar)	17,5 (175)
Caudal	l/h (l/min)	400...990 (6,67...16,5)
Tamaño de la boquilla		
Aspiración de detergente	l/h (l/min)	0...60 (0...1)
Fuerza de retroceso de la pistola pulverizadora manual (máx.)	N	48
Valores calculados conforme a la norma EN 60355-2-79		
Valor de vibración mano-brazo		
Pistola pulverizadora manual	m/s ²	<2,5
Lanza dosificadora	m/s ²	<2,5
Inseguridad K	m/s ²	1
Nivel de presión acústica L _{pA}	dB(A)	70
Inseguridad K _{pA}	dB(A)	2
Nivel de potencia acústica L _{WA} + inseguridad K _{WA}	dB(A)	86
Combustibles		
Cantidad de aceite	l	0,75
Tipo de aceite	--	Hypoid SAE 90
Medidas y pesos		
Longitud	mm	524
Anchura	mm	650
Altura	mm	1100
Peso de funcionamiento típico	kg	77

  Leia o manual de manual original antes de utilizar o seu aparelho. Proceda conforme as indicações no manual e guarde o manual para uma consulta posterior ou para terceiros a quem possa vir a vender o aparelho.

Antes de colocar em funcionamento pela primeira vez é imprescindível ler atentamente as indicações de segurança n.º 5.951-949.0!

Índice

Proteção do meio-ambiente	PT	.. 1
Elementos do aparelho	PT	.. 2
Avisos de segurança	PT	.. 2
Utilização conforme o fim a que se destina a máquina	PT	.. 2
Equipamento de segurança	PT	.. 3
Antes de colocar em funcionamento	PT	.. 3
Colocação em funcionamento	PT	.. 3
Manuseamento	PT	.. 4
Transporte	PT	.. 6
Armazenamento	PT	.. 6
Conservação e manutenção	PT	.. 6
Ajuda em caso de avarias	PT	.. 7
Acessórios e peças sobressalentes	PT	.. 8
Garantia	PT	.. 8
Declaração de conformidade CE	PT	.. 8
Dados técnicos	PT	.. 9

Proteção do meio-ambiente



Os materiais da embalagem são recicláveis. Não coloque as embalagens no lixo doméstico, envie-as para uma unidade de reciclagem.



Os aparelhos velhos contêm materiais preciosos e recicláveis e deverão ser reutilizados. Baterias, óleo e produtos similares não podem ser deitados fora ao meio ambiente. Por isso, elimine os aparelhos velhos através de sistemas de recolha de lixo adequados.

Avisos sobre os ingredientes (REACH)
Informações actuais sobre os ingredientes podem ser encontradas em:
www.kaercher.com/REACH

Elementos do aparelho

ver lado desdobrável

- 1 Alavanca da pistola pulverizadora manual
- 2 Alavanca de segurança
- 3 Mangueira de alta pressão
- 4 Alavanca de avanço
- 5 Tampa da máquina
- 6 Depósito para lanças
- 7 Interruptor da máquina
- 8 Bloqueio da cobertura do aparelho
- 9 Chapa de cobertura inferior
- 10 Manómetro
- 11 Ligação de água
- 12 Ligação de alta pressão
- 13 Peneira
- 14 Indicador do nível de óleo
- 15 Recipiente do óleo
- 16 Suporte para injectores
- 17 Cabo de rede com ficha
- 18 Abertura da carcaça da bomba de tensão prévia
- 19 Reservatório com flutuador
- 20 Suporte para 2 depósitos de detergente com 5 litros cada
- 21 Mangueira de aspiração do detergente com filtro e tampa roscada
- 22 Braçadeira para cabo
- 23 Válvula de dosagem do detergente
- 24 Bocal de fenda 25°
- 25 União roscada do bocal
- 26 Bocal de fenda 40°
- 27 Lança
- 28 Regulação de pressão/débito
- 29 Pistola pulverizadora manual

Identificação da cor

- Os elementos de comando para o processo de limpeza são amarelos.
- Os elementos de comando para a manutenção e o serviço são cinza claros.

Avisos de segurança

- Respeitar as respectivas disposições nacionais do legislador referentes a projectores de jactos líquidos.
- Respeitar as respectivas disposições nacionais do legislador referentes à prevenção de acidentes. Os projectores de jactos líquidos têm que ser controlados regularmente e o resultado do controlo registado por escrito.

Símbolos no aparelho



Os jactos de alta pressão podem ser perigosos em caso de uso incorrecto. O jacto não deve ser dirigido contra pessoas, animais, equipamento eléctrico activo ou contra o próprio aparelho.

De acordo com as prescrições em vigor o aparelho nunca pode ser ligado à rede de água potável sem separador de sistema. Deve-se utilizar um separador de sistema adequado da firma KÄRCHER ou, alternativamente, um separador de sistema segundo EN 12729 tipo BA. A água que tenha entrado no separador de sistema é considerada imprópria para consumo.



Atenção

Ligar o separador de sistema sempre à alimentação da água e nunca directamente ao aparelho!

Utilização conforme o fim a que se destina a máquina

Utilizar este aparelho exclusivamente para trabalhos de limpeza com jacto de alta pressão sem/com detergente (p. ex. indústria alimentar, matadouros...).

Equipamento de segurança

Válvula de descarga com interruptor de pressão

Na redução do caudal de água, com o regulador de pressão e de débito, a válvula de descarga abre e uma parte da água retorna para o lado de aspiração da bomba. Se soltar a alavanca da pistola de injeção manual, a bomba de alta pressão é desligada por um interruptor manométrico. Se a alavanca for puxada, a bomba volta a ligar.

Válvula de segurança

A válvula de segurança abre ao ser ultrapassada a pressão de serviço admissível; a água reflui para o lado de aspiração da bomba.

Válvula de descarga, interruptor de pressão e válvula de segurança foram ajustadas e seladas de fábrica.

Afinações só podem ser efectuadas pelos Serviços Técnicos autorizados.

Dispositivo de protecção contra a falta de água

O dispositivo de protecção (no reservatório do flutuador) contra a falta de água só desliga o motor em caso de uma alimentação insuficiente de água (pressão da água insuficiente).

A bomba é protegida contra o funcionamento a seco.

Antes de colocar em funcionamento

Desembalar

- Verificar o conteúdo da embalagem ao desembalar o aparelho.
- No caso de danos provocados pelo transporte, informe imediatamente o revendedor.

Verificar o nível do óleo

- Desenroscar o parafuso de punho cruzado da cobertura do aparelho e abrir a mesma.
- Retirar a chapa de cobertura inferior por cima e desengatar por baixo.
- Indicador do nível do óleo com o aparelho em posição horizontal. O nível do óleo tem que situar-se entre as duas marcas no recipiente do óleo.

Activar ventilação do depósito do óleo

- Abrir o bloqueio da cobertura do aparelho e girar a cobertura do aparelho para cima.
- Retirar a chapa de cobertura inferior por cima e desengatar por baixo.
- Cortar o bico da tampa do depósito do óleo.
- Fixar a chapa de cobertura inferior e a cobertura do aparelho.

Montar os acessórios

- Montar o bocal na lança. Apertar bem a porca de capa.
- Ligar a lança à pistola manual.
- Aparafusar a mangureira de alta pressão na conexão de alta pressão.

Colocação em funcionamento

Ligação eléctrica

⚠ Advertência

- *O aparelho só deve ser ligado a uma conexão eléctrica executada por um electricista, de acordo com IEC 60364.*
- *A tensão indicada na placa de características deve corresponder à tensão da fonte eléctrica.*
- *Protecção mínima da tomada (ver dados técnicos).*
- *O aparelho tem de ser ligado obrigatoriamente com uma ficha na rede eléctrica. É proibida uma ligação inseparável da corrente eléctrica. A ficha serve para a separação da rede.*

- Antes de qualquer utilização do aparelho, verificar se o cabo de ligação e a ficha de rede não apresentam quaisquer danos. O cabo de ligação danificado tem que ser imediatamente substituído pela assistência técnica ou por um electricista autorizado.
- As fichas e os acoplamentos do cabo de extensão utilizado têm que ser impermeáveis.
- Utilizar cabos de extensão com corte transversal suficiente (veja "Dados técnicos") e desenrolar totalmente do tambor de cabo.
- Os cabos de extensão não apropriados podem ser perigosos. Utilize ao ar livre unicamente cabos de extensão com uma secção transversal suficiente e devidamente homologados e marcados:

Para os valores de ligação veja a placa de características / dados técnicos.

Ligação de água

Ligação à tubagem de água

⚠ Advertência

Respeite as normas da companhia de abastecimento de água.

De acordo com as prescrições em vigor o aparelho nunca pode ser ligado à rede de água potável sem separador de sistema. Deve-se utilizar um separador de sistema adequado da firma KÄRCHER ou, alternativamente, um separador de sistema segundo EN 12729 tipo BA. A água que tenha entrado no separador de sistema é considerada imprópria para consumo.



Atenção

Ligar o separador de sistema sempre à alimentação da água e nunca directamente ao aparelho!

Valores de conexão, vide dados técnicos.

- ➔ Ligar a mangueira de admissão da água (comprimento mínimo 7,5m, diâmetro mínimo 1") na ligação de água do aparelho e no ponto de admissão da água (por exemplo, torneira de água).

Aviso

A mangueira de alimentação não está incluída no volume de fornecimento.

- ➔ Abrir a admissão de água.
- ➔ Ventilar o aparelho:
Desenroscar o bocal.
Deixar o motor em funcionamento até que a água saia sem de bolhas de ar. Se necessário, deixar o aparelho a trabalhar durante 10 segundos – desligar. Repetir o processo várias vezes.
- ➔ Desligar o aparelho e voltar a apertar o bocal.

Manuseamento

⚠ Perigo

Na utilização do aparelho em zonas de perigo (p. ex. bombas de gasolina), deverão ser observadas as respectivas normas de segurança.

⚠ Advertência

Limpar motores somente em locais onde existam colectores de óleo (protecção do ambiente).

Não dirigir o jacto contra terceiros ou si mesmo para a limpeza de roupa ou sapatos.

Funcionamento a alta pressão

Aviso

O aparelho está equipado com um interruptor de pressão. O motor só arranca se a alavanca da pistola for puxada.

- ➔ Colocar o selector na posição "I".
- ➔ Desbloquear a pistola pulverizadora manual e puxar a alavanca da pistola.
- ➔ Regular a pressão de serviço e o débito através da rotação (contínua) na regulação de pressão e de débito (+/-)

Seleccção do tipo de jacto

- ➔ Fechar a pistola pulverizadora manual.
- ➔ Colocar o selector na posição "0".
- ➔ Posicionar o bocal pretendido na lança.

Funcionamento com detergente

⚠ Advertência

Detergentes inadequados podem provocar danos no aparelho ou no objecto a limpar. Utilizar somente detergentes homologados pelo fabricante do aparelho - Kärcher. Ter em atenção as recomendações sobre dosagem e indicações que acompanham o detergente. Não utilize mais detergente do que necessário para não prejudicar inutilmente o ambiente.

Ter atenção aos avisos de segurança nos detergentes.

Os detergentes Kärcher garantem o trabalhar sem perturbações. Por favor, informe-se pedindo o nosso catálogo ou as nossas folhas de informação sobre detergentes.

- Posicionar o depósito com o detergente no respectivo suporte.
- Mergulhar a mangueira de aspiração do detergente dentro do depósito de detergente.

Aviso

Se pretende que o detergente seja aspirado a partir de uma vasilha posicionada no chão, terá que utilizar a extensão da mangueira 2.641-944.0 (não incluído no volume de fornecimento).

- Enroscar a tampa roscada no depósito.
- Colocar a válvula de dosagem do detergente no detergente pretendido e ajustar a concentração desejada.
- Efectuar a limpeza.
- Após o funcionamento, substituir o filtro em água limpa.
- Colocar a válvula doseadora do detergente em "0".
- Deixar o aparelho funcionar alguns instantes com a pistola pulverizadora manual aberta, de modo a evacuar restos de detergente.

Interromper o funcionamento

- Libertando a alavanca da pistola de injeção manual, o aparelho desliga.
- Voltar a accionar a alavanca da pistola de injeção manual, o aparelho volta a funcionar.

Desligar o aparelho

- Fechar a alimentação de água.
- Accionar a pistola pulverizadora manual até o aparelho desligar.
- Colocar o selector na posição "0".
- Retirar a ficha de rede da tomada.
- Accionar a alavanca de segurança da pistola de injeção manual para proteger a alavanca da pistola contra um accionamento indevido.

Guardar a máquina

- Depositar a pistola manual, incluindo a lança, no suporte.
- Enrolar a mangueira de alta pressão à volta da alavanca de avanço.
- Enrolar o cabo de ligação à volta da braçadeira do cabo.

Protecção contra o congelamento

⚠ Advertência

O gelo danificará a máquina se a água não for completamente retirada.

Guardar a máquina num local ao abrigo do gelo.

Transporte

Atenção

Perigo de ferimentos e de danos! Ter atenção ao peso do aparelho durante o transporte.

- Para transportar o aparelho para longas distâncias, puxe-o pela alavanca de avanço.
- Antes de realizar o transporte numa posição deitada deve-se retirar o depósito do detergente do respectivo suporte e fechá-lo.

Aviso

Ao deitar o aparelho, o resto de água contida no reservatório do flutuador sai.

- Durante o transporte em veículos, proteger o aparelho contra deslizos e tombamentos, de acordo com as directivas em vigor.

Armazenamento

Atenção

Perigo de ferimentos e de danos! Ter atenção ao peso do aparelho durante o armazenamento.

Este aparelho só pode ser armazenado em espaços fechados e cobertos.

Conservação e manutenção

⚠ Perigo

Perigo de ferimentos devido a choque eléctrico ou activação inadvertida do aparelho. Desligar o aparelho e retirar a ficha de rede antes de efectuar quaisquer trabalhos no aparelho.

Aviso

O óleo velho só pode ser eliminado pelos postos de recolha previstos na lei. P. f. entregue os óleos usados nesses locais. Poluir o meio-ambiente com óleo é punível por lei.

Inspeção de Segurança / Contrato de Manutenção

Pode acordar com o seu Agente vendedor, uma inspeção regular de segurança ou assinar um contrato de manutenção. Por favor, peça informações sobre este tema.

Antes de cada serviço

- Controlar a existência de possíveis danos no cabo de ligação e no cabo de telecomando (perigo devido a choque eléctrico). Cabos danificados devem ser substituídos, de imediato, pelos Serviços Técnicos autorizados ou por um electricista credenciado.
- Controlar a mangueira de alta pressão quanto a eventuais danos (perigo de re-bentamento). Substituir imediatamente uma mangueira de alta pressão danificada.
- Verificar a estanquidade do aparelho (bomba). É permitida uma fuga de 3 gotas de água por minuto que podem aparecer na parte de baixo do aparelho. Se a fuga for maior, deverá pedir a intervenção dos Serviços Técnicos.

Semanalmente

- Controlar o nível do óleo. Se o óleo apresentar um aspecto leitoso (água misturada com o óleo), peça a imediata intervenção dos Serviços Técnicos.
- Limpar o coador na conexão de água.
- Limpar o filtro na mangueira de aspiração do detergente.

Anualmente ou após 500 horas de serviço

- Requerer a mudança do óleo pelo serviço de assistência.

Aviso

Consulte o capítulo "Dados Técnicos" sobre a quantidade e tipo de óleo.

Ajuda em caso de avarias

Perigo

Desligar o aparelho e retirar a ficha de rede antes de efectuar quaisquer trabalhos no aparelho.

Os componentes eléctricos só podem ser testados e reparados pelos Serviços Técnicos autorizados.

No caso de anomalias não referidas neste capítulo, em caso de dúvidas e por indicação expressa, pedir a intervenção dos Serviços Técnicos autorizados.

A máquina não funciona

- Verificar se o cabo de ligação apresenta danos.
- Controlar a tensão da rede.
- Disparo da protecção contra falta de água: Controlar a admissão da água, abrir a mangueira da água, requerer a inspecção do dispositivo de protecção contra a falta de água por parte do serviço de assistência.
- Se houver uma anomalia na parte eléctrica, pedir a intervenção dos Serviços Técnicos.

A máquina não atinge a pressão de serviço

- Montar o bocal de alta pressão ou o bocal de rotor na lança.
- Limpar bocal.
- Substituir bocal.
- Purgar o ar do aparelho (veja "Colocação em funcionamento")
- Desenroscar o parafuso de fecho da bomba de pressão prévia com uma chave de parafusos, através da abertura da bomba.
Soltar o veio da bomba de pressão prévia através de revoluções.
Colocar o parafuso de fecho e apertar firmemente.
- Controlar quantidade de água de alimentação (veja Dados Técnicos).
- Limpar o coador na conexão de água.

- Controlar todas as linhas de admissão (adutoras) da bomba.
- Se for necessário, pedir a intervenção dos Serviços Técnicos.

A bomba tem fugas

É permitida uma fuga de 3 gotas de água por minuto que podem aparecer na parte de baixo do aparelho.

- Se a fuga for maior, mande o serviço de assistência técnica verificar a máquina.

Aviso

Durante o funcionamento podem ser projectados salpicos de água para fora do reservatório do flutuador e para fora do aparelho. Isto é normal e não pode ser confundido com uma fuga na bomba.

A bomba provoca ruídos

- Controlar as tubagens de aspiração da água e do detergente quanto a fugas.
- Fechar a válvula de dosagem do detergente durante o funcionamento sem detergente.
- Purgar o ar do aparelho (veja "Colocação em funcionamento")
- Se for necessário, pedir a intervenção dos Serviços Técnicos.

O detergente não é aspirado

- Limpar / verificar a mangueira de aspiração de detergente com filtro.
- Abrir a válvula doseadora do detergente ou controlar/limpar.
- Se for necessário, pedir a intervenção dos Serviços Técnicos.

Acessórios e peças sobressalentes

- Só devem ser utilizados acessórios e peças de reposição autorizados pelo fabricante do aparelho. Acessórios e Peças de Reposição Originais - fornecem a garantia para que o aparelho possa ser operado em segurança e isento de falhas.
- No final das instruções de Serviço encontra uma lista das peças de substituição mais necessárias.
- Para mais informações sobre peças sobressalentes, consulte na página www.kaercher.com o ponto dos serviços.

Garantia

Em cada país vigem as respectivas condições de garantia estabelecidas pelas nossas Empresas de Comercialização. Eventuais avarias no aparelho durante o período de garantia serão reparadas, sem encargos para o cliente, desde que se trate dum defeito de material ou de fabricação. Em caso de garantia, dirija-se, munido do documento de compra, ao seu revendedor ou ao Serviço Técnico mais próximo.

Declaração de conformidade CE

Declaramos que a máquina a seguir designada corresponde às exigências de segurança e de saúde básicas estabelecidas nas Directivas CE por quanto concerne à sua concepção e ao tipo de construção assim como na versão lançada no mercado. Se houver qualquer modificação na máquina sem o nosso consentimento prévio, a presente declaração perderá a validade.

Produto: Lavadora de alta pressão

Tipo: 1.524-xxx

Respectivas Directrizes da CE

2006/42/CE (+2009/127/CE)

2006/95CE

2004/108/CE

2000/14/CE

Normas harmonizadas aplicadas

EN 60335–1

EN 60335–2–79

EN 55014–1: 2006+A1: 2009+A2: 2011

EN 55014–2: 1997 + A2: 2008

EN 61000–3–2: 2006+A1: 2009+A2: 2009

EN 61000–3–3: 2006

EN 61000–3–11: 2000

EN 50366: 2003 + A1: 2006

Processo aplicado de avaliação de conformidade

2000/14/CE: Anexo V

Nível de potência acústica dB(A)

Medido: 84

Garantido: 86

Os abaixo assinados têm procuração para agirem e representarem a gerência.



H. Jenner
CEO

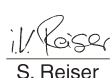

S. Reiser
Head of Approbation

Responsável pela documentação:

S. Reiser

Alfred Kärcher GmbH & Co. KG

Alfred-Kärcher-Str. 28 - 40

71364 Winnenden (Germany)

Tel.: +49 7195 14-0

Fax: +49 7195 14-2212

Winnenden, 2013/02/01

Dados técnicos

Ligação à rede		
Tensão	V	400
Tipo de corrente	Hz	3~ 50
Rotações do motor	1/min	1400
Potência da ligação	kW	6,4
Tipo de protecção		IPX5
Protecção por fusível (fusível de acção lenta, carga C)	A	16
Cabo de extensão 30 m	mm ²	2,5
Ligação de água		
Temperatura de admissão (máx.)	°C	85
Quantidade de admissão (mín.)	l/h (l/min)	1200 (20)
Pressão de admissão (máx.)	MPa (bar)	1 (10)
Dados relativos à potência		
Pressão de serviço	MPa (bar)	2...15 (20...150)
Máx. pressão de serviço	MPa (bar)	17,5 (175)
Débito	l/h (l/min)	400...990 (6,67...16,5)
Tamanho do bocal		
Aspiração de detergente	l/h (l/min)	0...60 (0...1)
Força de recuo (máx.) da pistola manual	N	48
Valores obtidos segundo EN 60355-2-79		
Valor de vibração mão/braço		
Pistola pulverizadora manual	m/s ²	<2,5
Lança	m/s ²	<2,5
Insegurança K	m/s ²	1
Nível de pressão acústica L _{pA}	dB(A)	70
Insegurança K _{pA}	dB(A)	2
Nível de potência acústica L _{WA} + Insegurança K _{WA}	dB(A)	86
Produtos de consumo		
Quantidade de óleo	l	0,75
Tipo de óleo	--	Hypoid SAE 90
Medidas e pesos		
Comprimento	mm	524
Largura	mm	650
Altura	mm	1100
Peso de funcionamento típico	kg	77



Læs original brugsanvisning inden første brug, følg anvisningerne og opbevar vejledningen til senere efterlæsning eller til den næste ejer.

Inden første ibrugtagelse skal betjeningsvejledningen og sikkerhedshenvisningerne nr. 5.951-949.0 læses!

Indholdsfortegnelse

Miljøbeskyttelse	DA . . . 1
Maskinelementer	DA . . . 1
Sikkerhedsanvisninger	DA . . . 2
Bestemmelsesmæssig, anvendelse	DA . . . 2
Sikkerhedsanordninger	DA . . . 2
Inden ibrugtagning	DA . . . 2
Ibrugtagning	DA . . . 3
Betjening	DA . . . 3
Transport	DA . . . 5
Opbevaring	DA . . . 5
Pleje og vedligeholdelse	DA . . . 5
Hjælp ved fejl	DA . . . 5
Tilbehør og reservedele	DA . . . 6
Garanti	DA . . . 6
EU-overensstemmelseserklæring	DA . . . 7
Tekniske data	DA . . . 8

Miljøbeskyttelse

	Emballagen kan genbruges. Smid ikke emballagen ud sammen med det almindelige husholdningsaffald, men aflever den til genbrug.
	Udtjente apparater indeholder værdifulde materialer, der kan og bør afleveres til genbrug. Batterier, olie og lignende stoffer er ødelæggende for miljøet. Aflever derfor udtjente apparater på en genbrugsstation eller lignende.

Henvisninger til indholdsstoffer (REACH)

Aktuelle oplysninger til indholdsstoffer finder du på:

www.kaercher.com/REACH

Maskinelementer

se bindet

- Håndsprøjtepestolens håndtag
- Sikringshåndtag
- Højtryksslange
- Bøjle
- Skærm
- Strålerør-opbevaring
- Afbryder
- Låseanordning maskinens hætte
- Nederste skærmplade
- Manometer
- Vandtilslutning
- Højtrykstilslutning
- Siv
- Oliestandsmålér
- Oliebeholder
- Dyseopbevaring
- Netkabel med netstik
- Husets åbning fortrykpumpe
- Svømmerbeholder
- Holder til 2 rengøringsmiddeldunke med hver 5 liter indhold
- Sugeslange til rengøringsmiddel med filter og skruelåg
- Kabelholder
- Rensemiddel-doseringsventil
- Fladstråledyse 25°
- Dyseforskruning
- Fladstråledyse 40°
- Strålerør
- Tryk-/mængderegulering
- Håndsprøjtepestol

Farvekodning

- Betjenings-elementer til rengøringsprocessen er bul.
- Betjenings-elementer til vedligeholdelse og service er lysegrå.

Sikkerhedsanvisninger

- De pågældende nationale love til væskestrålere skal overholdes.
- De pågældende nationale love til forebyggelse imod ulykkestilfælde skal overholdes. Væskestrålere skal kontrolleres regelmæssigt og resultaterne fra kontrollen skal skriftligt dokumenteres.

Symboler på apparatet



Højtryksstråler kan være farlige, hvis de ikke anvendes korrekt.

Strålen må ikke rettes mod personer, dyr, tændt elektrisk udstyr eller mod højtryksrensere.

Ifølge de gældende love, må maskinen aldrig anvendes på drikkevandsnettet uden en



tilbageløbsventil. Der skal anvendes en velegnet tilbageløbsventil fra KÄRCHER eller en alternativ tilbageløbsventil ifølge EN 12729 type BA. Vand, som strømmer igennem en systemseparator, kan ikke drikkes.

Forsigtig

Systemadskiller skal altid kobles til vandforsyningen, ikke direkte til apparatet!

Bestemmelsesmæssig, anvendelse

Denne maskinen er udelukkende beregnet til rengøring med højtryksstråle uden/med rengøringsmiddel (f.eks. fødevarerindustrien, opskæringsvirksomheder....).

Sikkerhedsanordninger

Overstrømsventil med trykafbryder

Ved reducere af vandmængden med tryk-/mængdereguleringen åbnes overstrømsventilen og en del af vandet flyder tilbage til pumpe-sugesiden.

Hvis pistolgrebet slippes, frakobles højtryks-pumpen af en trykafbryder, og højtryksstrålen stopper. Hvis der trækkes i grebet, kobler trykafbryderen pumpen til igen.

Sikkerhedsventil

Sikkerhedsventilen åbner, når det tilladte driftsovertryk kommer ned under det tilladte niveau; vandet strømmer tilbage til pumpe-sugesiden.

Overstrømsventil, trykafbryder og sikkerhedsventil er indstillet og plomberet fra fabriken.

Indstilling foretages udelukkende fra kundeservice.

Tørkøringssikringen

Tørkøringssikringen afbryder motoren ved utilstrækkelig vandforsyning (vandtryk for lavt).

Pumpen beskyttes mod tørkørsel.

Inden ibrugtagning

Udpakning

- Kontroller emballagens indhold.
- Ved transportskader skal forhandleren informeres omgående.

Kontroller oliestanden

- Skru stjerneskruen til låsning af maskinens hætte ud og åbn hættens.
- Træk den nederste skærmpåse foroven ud og hæng den ud nedadtil.
- Aflæs oliestandsmåleren ved stående maskine. Oliestanden skal ligge mellem begge markeringen på oliebeholderen.

Aktivere udluftningen af oliebeholderen

- Åbn hættens låseanordning og sving hættens opad.
- Træk den nederste skærmpåse foroven ud og hæng den ud nedadtil.
- Spidsen på oliebeholderens dæksel skæres af.
- Fastgør den nederste skærmpåse og maskinens hætte.

Montering af tilbehør

- Monter dysen på strålerøret. Træk om-løbermøtrik godt fast.
- Forbind sprøjtepistolen med strålerøret.
- Skru højtryksslangen på højtrykstilslutningen.

Ibrugtagning

El-tilslutning

⚠ Advarsel

- Højtryksrensere skal altid tilsluttes et elektrisk stik, der er installeret af en elektriker iht. IEC 603064.
- Den angivne spænding på typeskiltet skal stemme overens med strømforsyningens spænding.
- Stikkontaktens minimumssikring (se tekniske data).
- Maskinen skal tvindende opkobles til el-nettet med et stik. En forbindelse med strømforsyningen via en forbindelse som ikke kan adskilles, er forbudt. Stikket tjener til udkobling af nettet.
- Kontroller altid tilslutningsledningen og netstikket for skader, før højtryksrensere tages i brug. En beskadiget tilslutningsledning skal udskiftes af en autoriseret kundeserviceafdeling/elektriker med det samme.
- Den anvendte forlængerlednings stik og tilkobling skal være vandtæt.
- Anvend et forlængerkabel med tilstrækkelig diameter (se „Tekniske data“) og kablet rulles helt fra kabeltromlen.
- Uegnede forlængerledninger kan være farlige. Benyt ved udendørs brug udelukkende hertil godkendte og mærkede forlængerledninger med et tilstrækkeligt stort ledningstværsnit:

Se typeskilt/tekniske data for tilslutningsværdier

Vandtilslutning

Tilslutning til vandledningen

⚠ Advarsel

Læg mærke til vandforsyningsselskabets regler.

Ifølge de gældende love, må maskinen aldrig anvendes på drikkevandsnettet uden en



tilbageløbsventil. Der skal anvendes en velegnet tilbageløbsventil fra KÄRCHER eller en alternativ tilbageløbsventil ifølge EN 12729 type BA. Vand, som strømmer igennem en systemseparator, kan ikke drikkes.

Forsigtig

Systemadskiller skal altid kobles til vandforsyningen, ikke direkte til apparatet!

Tilslutningsværdier, se venligst tekniske data.

- Tilslut tilløbsslangen (min. længde 7,5 m, min. diameter 1") på maskinens vandtilslutning og på vandtilløbet (f.eks. vandhanen).

OBS

Tilførselsslangen leveres ikke med.

- Åbn for vandtilløbet.

- Afluete maskinen:

Skru dysen af.

Lad maskinen køre så længe, indtil vandet træder blæsefrit ud.

Lad maskinen køre evt. 10 sekunder - sluk den. Gentag denne procedure flere gange.

- Sluk for maskinen og skru dysen på igen.

Betjening

⚠ Risiko

Overhold de gældende sikkerhedsforskrifter ved anvendelse af højtryksrensere i fareområder (f.eks. tankstationer).

⚠ Advarsel

Rengør motoren kun på steder med tilsvarende olieudskiller (miljøbeskyttelse).

Ret ikke strålen mod Dem selv eller andre for at rengøre tøj eller skotøj.

Drift med højtryk

OBS

Maskinen er udstyret med en trykafbryder. Motoren starter først, hvis pistolens håndtag er trukket.

- Sæt hovedafbryderen på "I".
- Åbn håndsprøjtepipstolen og træk pistolens håndtag.
- Arbejdstryk og vandmængde indstilles (+/-) ved at dreje (trinløs) på tryk- og mængdereguleringen.

Vælg strålemåde

- Luk håndsprøjtepipstolen.
- Hovedafbryderen sættes på "0".
- Monter den ønskede dyse på strålerørret.

Drift med rengøringsmiddel

⚠ Advarsel

Uegnet rensmiddel kan føre til skader på maskinen og på objektet som skal renses. Der må kun bruges rensmidler som er godkendt af Kärcher. Følg doseringsanvisninger og henvisninger, der er vedlagt rengøringsmidlerne. For at beskytte miljøet bør du være sparsommelig med rensmiddel.

Tag højde for sikkerhedsanvisningerne på rengøringsmiddel.

Kärcher-rensninger garanterer for et uforstyrret arbejde. Søg venligst om råd og bestil vores katalog eller informationsblade til rensmidler.

- Sæt rengøringsmiddeldunken ind i holderen.
- Hæng rensmidlets sugeslange ind i rensmiddeldunken.

OBS

Hvis rengøringsmidlet skal opsuges fra en dunk som står på gulvet, skal der bruges slangeforlængelsen 2.641-944.0 (kommer ikke med leverancen).

- Skru skruelåget på dunken.

- Indstil doseringsventilen til rengøringsmiddel på det ønskede rengøringsmiddel og den ønskede koncentration.
- Gennemfør rengøringen.
- Efter brugen skal filteret dykkes i klart vand.
- SM-doseringsventilen stilles til "0".
- Kør maskinen et kort stykke tid med åben håndsprøjtepipstol så resterne af rengøringsmidlet kan skylles ud.

Afbrydelse af driften

- Giv slip for håndsprøjtepipstolen, maskinen afbrydes.
- Træk igen i håndsprøjtepipstolen, maskinen tændes igen.

Sluk for maskinen

- Luk vandtilførslen.
- Betjen sprøjtepipstolen indtil maskinen afbrydes.
- Hovedafbryderen sættes på "0".
- Træk netstikket ud af stikkontakten.
- Betjen håndsprøjtepipstolens sikringsarm for at sikre pistolens håndtag imod utilsigtet frigivelse.

Opbevaring af damprenseren

- Sprøjtepipstol inkl. stålør stilles fra i strålerørholderen.
- Højtryksslangen vikles omkring skubbebjlen.
- Tilslutningskablet vikles omkring kabelholderen.

Frostbeskyttelse

⚠ Advarsel

Frost ødelægger maskinen hvis den ikke fuldstændig tømmes for vand.

Maskinen opbevares et frostfrit sted.

Transport

Forsigtig

Fare for person- og materialeskader! Hold øje med maskinens vægt ved transporten.

- Træk højtryksrenseren i bøjlen, når den skal transporteres over længere strækninger.
- Hvis maskinen skal transporteres liggende, skal dunkene med rengøringsmiddel tages ud af holderen og lukkes.

OBS

Hvis maskinen lægges ned løber den resterende mængde vand i svømmerbeholderen ud.

- Ved transport i biler skal renseren fastspændes i.h.t. gældende love.

Opbevaring

Forsigtig

Fare for person- og materialeskader! Hold øje med maskinens vægt ved opbevaring.

Denne maskine må kun opbevares inden dørs.

Pløje og vedligeholdelse

⚠ Risiko

Fare for tilskadekomst på grund af utilsigtet startende maskine og elektrisk stød.

Træk netstikket og afbryd maskinen inden der arbejdes på maskinen.

OBS

Spildolie må kun bortskaffes ved de påtænkte samlingssteder. Afgiv venligst spildolie der. Forureninger af miljøet med spildolie er strafbar.

Sikkerhedsinspektion/ servicekontrakt

De kan aftale en regelmæssig sikkerhedsinspektion med deres forhandler eller aftale en vedligeholdelseskontrakt. Søg rådgivning.

Før hver brug

- Kontroller tilslutningskablet for skader (fare for elektrisk stød), tilslutningskabler med skader skal omgående udskiftes af en godkendt kundeservice/el-installatør.
- Højtryksslangen skal kontrolleres med hensyn til skader (bristefare). Udskift beskadigede højtryksslanger med det samme.
- Kontroller maskinen (pumpen) med hensyn på tæthed. 3 vanddråber per minut er tilladt og kan udtræde på maskinens bund. Ved stærkere utæthed kontakt kundeservice.

En gang om ugen

- Kontroller oliestanden Kontakt kundeservice omgående ved mælkeagtig olie (vand i olien).
- Rens vandtilslutningens filter.
- Rens filteret på rensmiddelsugslangen.

En gang om året eller efter 500 driftstimer

- Olieskift skal gennemføres af kundeservice.

OBS

Oliemængde- og type, se "Tekniske data".

Hjælp ved fejl

⚠ Risiko

Træk netstikket og afbryd maskinen inden der arbejdes på maskinen.

El-komponenter må kun kontrolleres og repareres af en godkendt kundeservice.

I tvivlstilfælde eller ved udtrykkelige henvisninger skal De kontakte en godkendt kundeservice ved fejl, som ikke nævnes i dette kapitel.

Maskinen kører ikke

- Kontroller tilslutningskablet for skader.
- Kontroller netspændingen.
- Tørkøringssikringen blev aktiveret: Kontroller vandtilløbet, åbn vandhanen, lad tørkøringssikringen kontrollere af kundeservice.
- Kontakt kundeservice i fald af en elektrisk defekt.

Maskinen kommer ikke op på det nødvendige tryk

- Monter højtryksdysen eller rotordysen på strålerøret.
- Rens dyserne.
- Erstat dysen.
- Afluft maskinen (se "Ibrugtagning").
- Skru fortrykspumpens låseskrue med en skruetrækker ud igennem fortrykspumpens åbning.
Løsn fortrykspumpens aksel ved at dreje den.
Skru låseskruen på og træk den fast.
- Kontroller tilførselsmængden (se tekniske data).
- Rens vandtilslutningens filter.
- Kontroller alle tilførselsledninger til pumpen.
- Kontakt kundeservice efter behov.

Pumpen utæt

- 3 dråber vand pr. minut er tilladt og kan dryppe ud fra bunden af højtryksrenseren.
- Ved stærkere lækage skal maskinen kontrolleres af kundeservice.

OBS

Under driften kan der komme vandstænk ud af svømmerbeholderen og løbe ud af maskinen. Det er normal og må ikke fejltages for pumpens utæthed.

Pumpen banker

- Kontroller sugeledningen til vand og rensmiddel for utæthed.
- Luk rensmidlets doseringsventil ved drift uden rensmiddel.
- Afluft maskinen (se "Ibrugtagning").
- Kontakt kundeservice efter behov.

Rensmiddel bliver ikke indsuget

- Kontroller/rens RM-sugeslange med filter
- Åbn eller kontroller/rens RM-doseringsventilen.
- Kontakt kundeservice efter behov.

Tilbehør og reservedele

- Der må kun anvendes tilbehør og reservedele, der er godkendt af producenten. Originaltilbehør og -reservedele er en garanti for, at maskinen kan fungere sikkert og uden fejl.
- Et udvalg over de reservedele som bruges meget ofte finder De i slutningen af betjeningsvejledningen
- Yderligere informationen om reservedele finder De under www.kaercher.com i afsni "Service".

Garanti

I de enkelte lande gælder de af vore forhandlere fastlagte garantibetingelser. Eventuelle fejl på apparatet afhjælpes gratis inden for garantien, såfremt fejlen kan tilskrives en materiale- eller produktionsfejl. Hvis De ønsker at gøre garantien gældende, bedes De henvende Dem til Deres forhandler eller nærmeste kundeservice medbringende kvittering for købet.

EU-overensstemmelseserklæring

Hermed erklærer vi, at den nedenfor nævnte maskine i design og konstruktion og i den af os i handlen bragte udgave overholder de gældende grundlæggende sikkerheds- og sundhedskrav i EF-direktiverne. Ved ændringer af maskinen, der foretages uden forudgående aftale med os, mister denne erklæring sin gyldighed.

Produkt: Højtryksrensere

Type: 1.524-xxx

Gældende EF-direktiver

2006/42/EF (+2009/127/EF)

2006/95/EF

2004/108/EF

2000/14/EF

Anvendte harmoniserede standarder

EN 60335-1

EN 60335-2-79

EN 55014-1: 2006+A1: 2009+A2: 2011

EN 55014-2: 1997 + A2: 2008

EN 61000-3-2: 2006+A1: 2009+A2: 2009

EN 61000-3-3: 2006

EN 61000-3-11: 2000

EN 50366: 2003 + A1: 2006

Anvendte overensstemmelsesvurderingsprocedurer

2000/14/EF: Bilag V

Lydeffektniveau dB(A)

Målt: 84

Garanteret: 86

Undertegnede agerer på vegne af og med fuldmagt fra ledelsen.

H. Jenner
CEO

S. Reiser
Head of Approbation

Dokumentationsbefuldmægtiget:

S. Reiser

Alfred Kärcher GmbH & Co. KG

Alfred-Kärcher-Str. 28 - 40

71364 Winnenden (Germany)

Tlf.: +49 7195 14-0

Fax: +49 7195 14-2212

Winnenden, 2013/02/01

Tekniske data

Nettilslutning		
Spænding	V	400
Strømtype	Hz	3~ 50
Motor-omdrejningstal	1/min	1400
Tilslutningseffekt	kW	6,4
Kapslingsklasse		IPX5
Sikring (forsinket, char. C)	A	16
Forlænger kabel 30 m	mm ²	2,5
Vandtilslutning		
Forsyningstemperatur, maks.	°C	85
Forsyningsmængde, min.	l/h (l/min)	1200 (20)
Tilførselstryk, maks.	MPa (bar)	1 (10)
Ydelsesdata		
Arbejdstryk	MPa (bar)	2...15 (20...150)
Max. driftsovertryk	MPa (bar)	17,5 (175)
Kapacitet	l/h (l/min)	400...990 (6,67...16,5)
Dysetørrelse		
		062
Indsugning rensmiddel	l/h (l/min)	0...60 (0...1)
Sprøjtepestolens tilbagestødkraft max.	N	48
Oplyste værdier ifølge EN 60355-2-79		
Hånd-arm vibrationsværdi		
Håndsprøjtepestol	m/s ²	<2,5
Strålerør	m/s ²	<2,5
Usikkerhed K	m/s ²	1
Lydtrykniveau L _{pA}	dB(A)	70
Usikkerhed K _{pA}	dB(A)	2
Lydeffektniveau L _{WA} + usikkerhed K _{WA}	dB(A)	86
Driftsstoffer		
Oliemængde	l	0,75
Olietype:	--	Hypoid SAE 90
Mål og vægt		
Længde	mm	524
Bredde	mm	650
Højde	mm	1100
Typisk driftsvægt	kg	77



Før første gangs bruk av apparatet, les denne originale bruksanvisningen, følg den og oppbevar den for senere bruk eller for overlevering til neste eier.

Det er tvingende nødvendig å lese sikkerhetsinstruksene nr. 5.951-949.0 før maskinen settes i drift!

Innholdsfortegnelse

Miljøvern	NO . . .1
Maskinorganer	NO . . .1
Sikkerhetsanvisninger	NO . . .2
Forskriftsmessig bruk	NO . . .2
Sikkerhetsinnretninger	NO . . .2
Før den tas i bruk	NO . . .2
Ta i bruk	NO . . .3
Betjening	NO . . .3
Transport	NO . . .4
Lagring	NO . . .5
Pleie og vedlikehold	NO . . .5
Feilretting	NO . . .5
Tilbehør og reservedeler	NO . . .6
Garanti	NO . . .6
EU-samsvarserklæring	NO . . .7
Tekniske data	NO . . .8

Miljøvern

	Materialet i emballasjen kan resirkuleres. Ikke kast emballasjen i husholdningsavfallet, men lever den inn til resirkulering.
	Gamle apparater inneholder verdifulle materialer som kan resirkuleres. Disse bør leveres inn til gjenvinning. Batterier, olje og lignende stoffer må ikke komme ut i miljøet. Gamle maskiner skal derfor avhendes i egnede innsamlingsystemer.

Anvisninger om innhold (REACH)

Aktuell informasjon om stoffene i innholdet finner du under:

www.kaercher.com/REACH

Maskinorganer

se omslagsside

- 1 Hendel på høytrykkpistol
- 2 Sikringshendel
- 3 Høytrykkslange
- 4 Skyvebøyle
- 5 Maskinhette
- 6 Strålerørholder
- 7 Apparatbryter
- 8 Låsing apparatdeksel
- 9 Nedre dekselplate
- 10 Manometer
- 11 Vanntilkobling
- 12 Høytrykksforsyning
- 13 Sil
- 14 Oljenivåindikator
- 15 Oljebeholder
- 16 Dyseholder
- 17 Strømkabel med støpsel
- 18 Husåpning fortrykkpumpe
- 19 Flottørbeholder
- 20 Holder for 2 stk. 5-liters beholdere med rengjøringsmiddel
- 21 Sugelangse for rengjøringsmiddel, med filter og skruedeksel
- 22 Kabelholder
- 23 Doseringsventil rengjøringsmiddel
- 24 Flatstråledyse, 25°
- 25 Dysetilkobling
- 26 Flatstråledyse, 40°
- 27 Strålerør
- 28 Trykk- / mengderegulering
- 29 Høytrykkspistol

Fargemerking

- Betjeningselementer for rengjøringsprosessen er gule.
- Betjeningselementer for vedlikehold og service er lysegråe.

Sikkerhetsanvisninger

- Følg gjeldende lovpålagte nasjonale forskrifter for væskestrålemaskiner.
- Følg gjeldende lovpålagte nasjonale forskrifter om ulykkesforhindring. Væskestrålemaskinen må kontrolleres regelmessig og resultatene av kontrollen skal protokollføres.

Symboler på maskinen



Høytrykkstråler kan være farlige ved feil bruk. Strålen må ikke rettes mot personer, dyr, elektrisk utstyr som er på, eller høytrykksvaskeren selv.

I henhold til gjeldende forskrifter skal apparatet aldri kobles til drikkevannsnettet uten systemskiller.

Det skal brukes en egnet systemskiller fra KÄRCHER eller alternativt en systemskiller iht. EN 12729 type BA. Vann som har passert gjennom en systemskiller regnes ikke som drikkbart vann.

Forsiktig!

Koble alltid systemskilleren til vannforsyningen, aldri direkte til apparatet!



Forskriftsmessig bruk

Dette apparatet skal utelukkende anvendes for rengjøring med høytrykksstråle med/uten rengjøringsmiddel (f.eks. næringmiddelindustri, oppdelingsbedrifter ...).

Sikkerhetsinnretninger

Overstrømsventil med trykkbryter

Når vannmengden reduseres med trykk-/mengdereguleringen, åpner overstrømsventilen og en del av vannet går tilbake til pumpens sugeside.

Hvis spaken på håndsprøytespistolen slippes, slår en trykkbryter av pumpen, og høytrykksstrålen stopper. Når spaken betjenes igjen, kobles pumpen inn igjen.

Sikkerhetsventil

Sikkerhetsventilen åpner når det tillatte driftstrykk overskrides; vannet går da tilbake til pumpens sugeside.

Overstrømsventil, trykkbryter og sikkerhetsventil er innstilt fra fabrikk og plombert. Justering må kun foretas av en service-montør fra Kärcher.

Lavvannssikring

Vannmangelsikring i flottørbeholderen kobler ut motoren ved utilstrekkelig vannforsyning (vanntrykk for lavt).

Pumpe er beskyttet mot tørrkjøring.

Før den tas i bruk

Utpakking

- Kontroller ved utpakking at ingen ting mangler.
- Informer straks forhandleren ved transportskader.

Kontroll av oljenivå

- Kryssgrepskrue på apparatdekselet skrues ut og apparatdekselet åpnes.
- Nedre dekselplate trekkes ut oppe og henges ut nede.
- Oljenivåindikatoren leses av med apparatet stanset. Oljenivået skal ligge mellom de to merkene på oljebeholderen.

Aktivere ventilasjon av oljebeholderen

- Åpne låsing på apparatdeksel og sving opp apparatdeksel.
- Nedre dekselplate trekkes ut oppe og henges ut nede.
- Skjær av tuppen på lokket på oljebeholderen.
- Nedre dekselplate og apparatdeksel festes.

Montere tilbehør

- Monter dyse på strålerøret. Trekk til mutteren for hånd.
- Koble strålerør til høytrykkspistolen.
- Skru fast høytrykksslengen til høytrykkstilkoblingen.

Ta i bruk

Elektrisk tilkobling

⚠ Advarsel

- Høytrykksvaskeren må kun tilkobles strømuttak som er installert av en elektromontør, i henhold til IEC 60364.
- Den angitte spenningen på typeskiltet må stemme overens med spenningen i stikkkontakten.
- Sikringstørrelse på stikkontakt må være minst (se Tekniske data).
- Maskinen skal kobles til strømmettet med støpselet. Det er forbudt å bruke en fast tilkobling til strømmettet. Støpselet brukes for å koble fra strømmettet.
- Kontroller strømledningen og støpselet for skader hver gang høytrykksvaskeren skal brukes. En skadet strømledning må skiftes ut umiddelbart hos autorisert kundeservice eller autorisert elektriker.
- Hvis det brukes skjøteledning må støpsel og kobling for denne være vanntette.
- Skjøteledning må ha tilstrekkelig tverrsnitt (se "Tekniske data") og vikles helt av kabeltrommelen.
- Uegnede skjøteledninger kan være farlige. Ved utendørs bruk må det anvendes skjøteledninger som er godkjent for dette og merket etter gjeldende regler, og som har tilstrekkelig ledningstverrsnitt:

Se typeskilt/tekniske data for tilkoblingsverdier.

Vanntilkobling

Tilkobling til vannledning

⚠ Advarsel

Følg vannverkets forskrifter.

I henhold til gjeldende forskrifter skal apparatet aldri kobles til drikkevannsnettet uten systemskiller.

Det skal brukes en egnet systemskiller fra KÄRCHER eller alternativt en systemskiller iht. EN 12729 type BA. Vann som har passert gjennom en systemskiller regnes ikke som drikkbart vann.



Forsiktig!

Koble alltid systemskilleren til vannforsyningen, aldri direkte til apparatet!

For tilkoblingsverdier, se Tekniske data.

- Koble tilløpslangen (minimum lengde 7,5 meter, minimum diameter 1") til vanntilkoblingen på apparatet og til vanntilførselen (f.eks. vannkran).

Bemerk

Tilførselsslange er ikke del av leveringsomfang.

- Åpne vannkranen.

- Ventilere maskinen:

Skru av dyse.

La maskinen gå til vannet kommer uten bobler.

Eventuelt la maskinen gå i 10 sekunder – koblet fra. Gjenta prosessen flere ganger.

- Slå av maskinen og skru på dysen igjen.

Betjening

⚠ Fare

Ved bruk av høytrykksvaskeren i risikoområder (f.eks. bensinstasjoner) må gjeldende sikkerhetsforskrifter følges.

⚠ Advarsel

Det må kun foretas motorvask på steder med oljeutskiller (miljøvern).

Ikke rett strålen mot deg selv eller andre for å rengjøre klær eller skotøy.

Drift med høytrykk

Bemerk

Maskinen er utstyrt med en trykkbryter. Motoren starter kun når avtrekkeren er betjent.

- Sett maskinbryteren i stilling "I".
- Lås opp høytrykkpistolen og betjen avtrekkeren på pistolen.
- Innstill arbeidstrykk og vannmengde ved å vri (trinnløs) på trykk- og mengde-reguleringen (+/-).

Valg av stråletype

- Lukk høytrykkspistolen.
- Sett maskinbryteren i stilling "0".
- Sett ønsket dyse på strålerøret.

Bruk av rengjøringsmiddel

⚠ Advarsel

Uegnede rengjøringsmidler kan føre til skade på maskin og rengjøringsobjekt. Det må brukes rengjøringsmidler som er godkjent av Kärcher. Ta hensyn til doseringsanbefaling og anvisninger som følger rengjøringsmidlet. Vær miljøvennlig, vær sparsommelig med rengjøringsmidler. Følg sikkerhetsanvisninger på rengjøringsmiddelet.

Med Kärcher rengjøringsmidler er du garantert feilfritt arbeid. Snakk med din forhandler eller be om vår katalog eller informasjoner vedr. rengjøringsmidler.

- Sett rengjøringsmiddelkanne i holderen.
- Heng sugeslangen for rengjøringsmiddel ned i kannen med rengjøringsmiddel.

Bemerk

Dersom rengjøringsmiddel skal suges fra en kanne som står på gulvet, må det brukes slangeforlenger 2.641-944.0 (ikke del av leveransen).

- Skru skrudekselet på kannen.
- Still inn doseringsventilen for rengjøringsmiddel på ønsket rengjøringsmiddel og ønsket konsentrasjon.
- Gjennomføre rengjøring.

- Etter bruk, dypp filteret i rent vann.
- Innstill rengjøringsmiddeldoseringsventilen på "0".
- La apparatet gå litt med åpnet høytrykkspistol, slik at rester av rengjøringsmiddel spyles ut.

Opphold i arbeidet

- Slipp høytrykkspistolens avtrekker og maskinen kobles ut.
- Trykkes avtrekkeren på nytt, vil maskinen starte igjen.

Slå maskinen av

- Steng vanntilførselen.
- Trykk på høytrykkspistolen til apparatet slås av.
- Sett maskinbryteren i stilling "0".
- Trekk ut støpselet fra veggkontakten.
- Trykk på sikringsbryteren på høytrykkspistolen for å sikre avtrekkeren mot utilsiktet betjening.

Oppbevaring av apparatet

- Høytrykkspistolen inkl. strålerør settes i strålerørholderen.
- Vikle høytrykkslangen rundt skyvebøylen.
- Vikle strømkabelen på koabelholderen.

Frostbeskyttelse

⚠ Advarsel

Frost ødelegger apparatet dersom det ikke er helt tomt for vann.

Lagre apparatet på et frostfritt sted.

Transport

Forsiktig!

Fare for personskader og materielle skader! Pass på vekten av apparatet ved transport.

- For transport over lengere strekninger, ta fatt i skyvebøylen og trekk høytrykksvaskeren etter deg.
- Før transport i liggende stilling, ta rengjøringsmiddelkannen ut av holderen og lukke den.

Bemerk

Ved nedlegging av apparatet vil rester av vann i flottørbeholderen renne ut.

- Ved transport i kjøretøyer skal apparatet sikres mot å skli eller velte etter de til enhver tid gjeldende regler.

Lagring

Forsiktig!

Fare for personskader og materielle skader!

Pass på vekten av apparatet ved lagring.

Dette apparatet skal kun lagres innendørs.

Pleie og vedlikehold

⚠ Fare

Fare for personskader ved utilsiktet oppstart a apparat og fra elektrisk støt.

Før alt arbeide på apparatet skal apparatet slås av og strømkabelen trekkes ut.

Bemerk

Avhending av brukt olje og spillolje skal utelukkende utføres av autoriserte oppsamlingssteder for spillolje. Lever brukt olje til autorisert oppsamlingssted. Forurensing av miljøet med spillolje er straffbart.

Sikkerhetsinspeksjon/ vedlikeholds kontrakt

Du kan avtale regelmessig sikkerhetsinspeksjon eller inngå en servicekontrakt med din forhandler. Spør din forhandler om råd og veiledning.

Før hver igangsetting

- Kontroller den elektriske ledningen for evt. skader (fare for elektrisk støt). La en service-montør eller en autorisert elektriker skifte ledningen umiddelbart dersom den er skadet.
- Kontroller høytrykkslange for skader (fare for sprekk). Høytrykkslanger med skader må skiftes ut umiddelbart.
- Kontroller pumpen for evt. lekkasjer. 3 drypp i minuttet under pumpen er tillatt. Ved større lekkasjer må pumpen kontrolleres av en servicemontør.

Ukentlig

- Kontroller oljenivå. Er oljen melkehvit (vann i oljen), ta umiddelbart kontakt med en kundeservice.
- Rengjør sil i vanntilkobling.
- Rengjør filter på rengjøringsmiddelsugeslange.

Årlig eller hver 500. driftstime

- La kundeservice foreta oljeskifte.

Bemerk

For oljemengde og -type, se "Tekniske data".

Feilretting

⚠ Fare

Før alt arbeide på apparatet skal apparatet slås av og strømkabelen trekkes ut.

Elektriske komponenter må kun kontrolleres og repareres av en servicemontør eller en autorisert elektriker.

Ved feil som ikke er nevnt i dette kapittel, i tvilstilfeller og ved anvisninger om dette, må det tas kontakt med en servicemontør.

Apparatet går ikke

- Kontroller den elektriske ledningen for evt. skader.
- Kontroller nettspenningen.
- Vannmangelsikringen er utløst. Kontroller vanntilførsel, la kundeservice kontrollere vannmangelsikringen.
- Ved elektriske feil, ta kontakt med en servicemontør.

Høytrykksvaskeren bygger ikke opp trykk

- Sett høytrykksdyse eller rotordyse på strålerøret.
- Rengjør dyse.
- Sett på dysen.
- Luft maskinen (se: "Betjening").
- Skru ut låseskrue på fortrykkspumpen med skrutrekker gjennom åpningen i fortrykkspumpen.
Løsne aksling på fortrykkspumpen ved å dreie på den.
Skru på plass låseskruen igjen og trekk den fast til.
- Kontroller vanntilførselsmengden (se Tekniske data).
- Rengjør sil i vanntilkobling.
- Kontroller samtlige tilførselledninger til pumpen.
- Ta kontakt med en servicemontør ved behov.

Lekkasje fra pumpe

- 3 drypp i minuttet under pumpen er tillatt.
- Ved større utetthet skal apparatet kontrolleres av kundeservice.

Bemerk

Ved drift kan det komme vannsprut fra flottørbeholderen ut fra apparatet. Dette er normalt og må ikke forveksles med utetthet i pumpen.

Pumpen banker

- Kontroller at sugeslanger for vann og rengjøringsmiddel er tette.
- Lukk doseringsventilen for rengjøringsmiddel ved bruk uten rengjøringsmiddel.
- Luft maskinen (se: "Betjening").
- Ta kontakt med en servicemontør ved behov.

Maskinen suger ikke rengjøringsmiddel

- Rengjør rengjøringsmiddelsugeslange og filter.
- Åpne rengjøringsmiddel-doseringsventil, eller kontroller/rengjør den.
- Ta kontakt med en servicemontør ved behov.

Tilbehør og reservedeler

- Det er kun tillatt å anvende tilbehør og reservedeler som er godkjent av produsenten. Originalt tilbehør og originale reservedeler garanterer for sikker og problemfri drift av apparatet.
- Et utvalg av de vanligste reservedelene finner du bak i denne bruksanvisningen.
- Mer informasjon om reservedeler finner du under www.kaercher.com i området Service.

Garanti

Vår ansvarlige salgsorganisasjon for det enkelte land har utgitt garantibetingelsene som gjelder i det aktuelle landet. Eventuelle feil på maskinen blir reparert gratis i garantitiden dersom disse kan føres tilbake til material- eller produksjonsfeil. Ved behov for garantireparasjoner, vennligst henvend deg med kjøpskvitteringen til din forhandler eller nærmeste autoriserte kundeservice.

EU-samsvarserklæring

Vi erklærer hermed at maskinen angitt nedenfor oppfyller de grunnleggende sikkerhets- og helsekravene i de relevante EF-direktivene, med hensyn til både design, konstruksjon og type markedsført av oss. Ved endringer på maskinen som er utført uten vårt samtykke, mister denne erklæringen sin gyldighet.

Produkt: Høytrykksvasker

Type: 1.524-xxx

Relevante EU-direktiver

2006/42/EF (+2009/127/EF)

2006/95/EF

2004/108/EF

2000/14/EF

Anvendte overensstemmende normer

EN 60335-1

EN 60335-2-79

EN 55014-1: 2006+A1: 2009+A2: 2011

EN 55014-2: 1997 + A2: 2008

EN 61000-3-2: 2006+A1: 2009+A2: 2009

EN 61000-3-3: 2006

EN 61000-3-11: 2000

EN 50366: 2003 + A1: 2006

Anvendt metode for samsvarsvurdering

2000/14/EF: Vedlegg V

Lydeffektnivå dB(A)

Målt: 84

Garantert: 86

De undertegnede handler på oppdrag fra, og med fullmakt fra selskapsledelsen.



H. Jenner
CEO



S. Reiser
Head of Approval

Dokumentasjonsansvarlig:

S. Reiser

Alfred Kärcher GmbH & Co. KG

Alfred-Kärcher-Str. 28 - 40

71364 Winnenden (Germany)

Tlf: +49 7195 14-0

Faks: +49 7195 14-2212

Winnenden, 2013/02/01

Tekniske data

Nettilkobling		
Spenning	V	400
Strømtype	Hz	3~ 50
Motorturtall	o/min.	1400
Kapasitet	kW	6,4
Beskyttelsestype		IPX5
Sikringer (trege, type C)	A	16
Skjøteledning 30 m	mm ²	2,5
Vanntilkobling		
Vanntilførsels-temperatur (max)	°C	85
Tilførselsmengde (min)	l/time (l/min)	1200 (20)
Tilførselstrykk (max)	MPa (bar)	1 (10)
Effektspesifikasjoner		
Arbeidstrykk	MPa (bar)	2...15 (20...150)
Maks. driftsovertrykk	MPa (bar)	17,5 (175)
Transportmengde	l/time (l/min)	400...990 (6,67...16,5)
Dysetørrelse		062
Rengjøringsmiddelopsug	l/time (l/min)	0...60 (0...1)
Rekylkraft høytrykkspistol (maks.)	N	48
Registrerte verdier etter EN 60355-2-79		
Hånd-arm vibrasjonsverdi		
Høytrykkspistol	m/s ²	<2,5
Strålerør	m/s ²	<2,5
Usikkerhet K	m/s ²	1
Støytrykksnivå L _{PA}	dB(A)	70
Usikkerhet K _{PA}	dB(A)	2
Støyeffektnivå L _{WA} + usikkerhet K _{WA}	dB(A)	86
Driftsmidler		
Oljemengde	l	0,75
Oljetyper	--	Hypoid SAE 90
Mål og vekt		
Lengde	mm	524
Bredde	mm	650
Høyde	mm	1100
Typisk driftsvekt	kg	77



Läs bruksanvisning i original innan aggregatet används första gången, följ anvisningarna och spara drifts-anvisningen för framtida behov, eller för nästa ägare.

Före första ibruktagning måste Säkerhets-anvisningar nr. 5.951-949.0 läsas!

Innehållsförteckning

Miljöskydd	SV . . . 1
Aggregatelement	SV . . . 1
Säkerhetsanvisningar	SV . . . 2
Ändamålsenlig användning	SV . . . 2
Säkerhetsanordningar	SV . . . 2
Före ibruktagande	SV . . . 2
Idrifttagning	SV . . . 3
Handhavande	SV . . . 3
Transport	SV . . . 5
Förvaring	SV . . . 5
Skötsel och underhåll	SV . . . 5
Åtgärder vid störningar	SV . . . 5
Tillbehör och reservdelar	SV . . . 6
Garanti	SV . . . 6
Försäkran om EU-överens-stämmelse	SV . . . 7
Tekniska data	SV . . . 8

Miljöskydd

	Emballagematerialen kan återvinnas. Kasta inte emballaget i hushållssoporna utan lämna det till återvinning.
	Kasserade apparater innehåller återvinningsbart material som bör gå till återvinning. Batterier, olja och liknande ämnen får inte komma ut i miljön. Överlämna skrotade aggregat till ett lämpligt återvinningssystem.

Upplysningar om ingredienser (REACH)

Aktuell information om ingredienser finns på:

www.kaercher.com/REACH

Aggregatelement

se omslagssida

- 1 Handsprutans handtag
- 2 Säkerhetsspak
- 3 Högtrycksslang
- 4 Skjuthandtag
- 5 Motorhuv
- 6 Spolrörshållare
- 7 Huvudreglage
- 8 Låsning maskinhuv
- 9 Nedre täckplåt
- 10 Manometer
- 11 Vattenanslutning
- 12 Högtrycksanslutning
- 13 Sil
- 14 Oljemätare
- 15 Oljebehållare
- 16 Munstyckesförvaring
- 17 Nätkabel med nätkontakt
- 18 Öppning förtryckspump
- 19 Flottörbehållare
- 20 Hållare för två rengöringsmedelsdunkar med vardera 5 liter innehåll.
- 21 Sugslang för rengöringsmedel med filter och skruvlock
- 22 Kabelfäste
- 23 Doseringsventil för rengöringsmedel
- 24 Flatstrålmunstycke 25°
- 25 Munstyckesfäste
- 26 Flatstrålmunstycke 40°
- 27 Spolrör
- 28 Tryck-/Mängdreglering
- 29 Handspruta

Färgmärkning

- Manöverelement för rengöringsprocessen är gula.
- Manöverelement för underhåll och service är ljusgrå.

Säkerhetsanvisningar

- Beakta lagstadgade, nationella föreskrifter för högtryckstvättar.
- Beakta gällande, nationella regelverk för olycksfallsskydd. Högtryckstvättar måste kontrolleras regelbundet och kontrollresultatet måste noteras skriftligt.

Symboler på apparaten



Högtrycksstrålar kan vid felaktig användning vara farliga. Strålen får inte riktas mot människor,

djur, aktiv elektrisk utrustning eller mot själva aggregatet.

Enligt gällande föreskrifter får aggregatet aldrig användas på dricksvattennätet utan backventil.



Passande backventil från KÄR-CHER, eller alternativt annan backventil enligt EN 12729 typ BA, skall användas. Vatten som runnit genom en backventil anses inte vara drickbart.

Varning

Anslut alltid systemavskiljare på vattenförsörjningen, aldrig direkt på apparaten!

Ändamålsenlig användning

Använd denna maskin endast för rengöring med högtrycksstråle utan/med rengöringsmedel (t.ex. livsmedelsindustri, sönderdelningsföretag...).

Säkerhetsanordningar

Överströmningsventil med tryckbrytare

Om vattenmängden minskas med tryck/mängdregleringen öppnas överfyllningsventilen och en del av vattnet flyter tillbaka till pumpens sug sida.

När avtryckaren på spolröret släpps frånkopplas högtryckspumpen av en tryckbrytare som stoppar högtrycksstrålen. Trycker man in avtryckaren kopplar tryckbrytaren in pumpen igen.

Säkerhetsventil

Säkerhetsventilen öppnar när driftöverttrycket överskrids; vattnet rinner tillbaka till sugsidan.

Överströmningsventil, tryckbrytare och säkerhetsventil är inställda hos tillverkaren samt plomberade.

Inställning endast av kundservice.

Vattenbristsäkring

Vattenbristsäkringen i flottörbehållaren stänger av motorn vid otillräcklig vattenförsörjning (för lågt vattentryck).

Pumpen skyddas mot torrkörning.

Före ibruktagande

Uppackning

- Kontrollera innehållet i leveransen vid uppackning.
- Informera inköpsstället omgående vid transportskador.

Kontrollera oljenivån

- Skruva ur korsgreppsskruven för låsning av maskinhuvens och öppna maskinhuvens.
- Dra ut den nedre täckplåten och häng ut nedåt.
- Läs av oljemätaren när aggregatet står still. Oljenivån måste ligga mellan de två markeringarna på oljebehållaren.

Aktivera avluftning oljebehållare

- Öppna maskinhuvens låsning och fäll upp maskinhuvens uppåt.
- Dra ut den nedre täckplåten och häng ut nedåt.
- Klipp av spetsen på oljebehållarens lock.
- Sätt fast den nedre täckplåten och maskinhuvens.

Montera tillbehör

- Montera munstycket på strålröret. Drag fast mantelmutter ordentligt.
- Anslut strålrör till handsprutan.
- Skruva fast högtrycks slang på högtrycksanslutningen.

Idrifttagning

Elanslutning

⚠ Varning

- Aggregatet får endast anslutas till ett nätuttag som installerats av en elektriker enligt IEC 60364.
- På typskylten angiven spänning måste överensstämma med vägguttagets spänning.
- Nätuttagets min. säkring (se Tekniska Data).
- Aggregatet måste anslutas till strömnätet med kontakt. Fast direktkoppling på strömnätet är förbjuden. Kontakten fungerar som nätfrånskiljare.
- Kontrollera före drift att nätkabeln och nätkontakten inte är skadade. Skadade nätkablar ska genast bytas ut av auktoriserad kundservice eller en utbildad elektriker.
- Kontakter och kopplingar på använda förlängningskablar måste vara vattentäta.
- Använd förlängningssladd med tillräckligt tvärsnitt (se "Tekniska data") och rulla av kabeln komplett från trumman.
- Olämpliga förlängningskablar kan vara farliga. Utomhus får endast tillåtna och motsvarande märkta förlängningskablar med tillräcklig kabeldiameter användas:

Anslutningsvärde, se typskylt/Tekniska Data.

Vattenanslutning

Anslutning till vattenledningen

⚠ Varning

Beakta vattenleverantörens föreskrifter. Enligt gällande föreskrifter får aggregatet aldrig användas på dricksvattnenätet utan backventil. Passande backventil från KÄR-CHER, eller alternativt annan backventil enligt EN 12729 typ BA, skall användas. Vatten som runnit genom en backventil anses inte vara drickbart.



Varning

Anslut alltid systemavskiljare på vattenförsörjningen, aldrig direkt på apparaten! Se Tekniska Data för anslutningsvärden.

- Anslut inmatningsslang (minsta längd 7,5 m, minsta diameter 1") till aggregatets vattenanslutning samt till vattenflöde (exempelvis en vattenkran).

Observera

Vattenslangen ingår ej i leveransen.

- Öppna vattenförsörjning.
- Lufta aggregatet:
Skruva bort munstycke.
Låt aggregatet arbeta tills vattnet är fritt från blåsor när det kommer ut.
Låt eventuellt aggregatet arbeta under 10 sekunder – stäng av. Upprepa detta flera gånger.
- Stäng av aggregatet och skruva på munstycket igen.

Handhavande

⚠ Fara

Vid användning av aggregatet i riskområden (t.ex. bensinmackar) ska motsvarande säkerhetsföreskrifter beaktas.

⚠ Varning

Motorrengöring utföres endast på platser med passande oljeavskiljare (miljöskydd). Rikta inte strålen mot dig själv eller mot andra för att rengöra kläder eller skor.

Drift med högtryck

Observera

Aggregatet är utrustat med tryckvakt. Motorn startar endast när man drar i spruthandtaget.

- Ställ huvudreglaget på "I".
- Släpp arretering på handspruta och drag i sprutspaken.
- Ställ in arbetstryck och vattenmängd genom att vrida (steglöst) på tryck- och mängdregulatorn (+/-).

Välj typ av stråle

- Stäng handspruta.
- Ställ huvudreglaget på "0".
- Sätt fast önskat munstycke på strålröret.

Användning med rengöringsmedel

⚠ Varning

Olämpliga rengöringsmedel kan skada såväl aggregatet som det objekt som ska rengöras. Använd endast rengöringsmedel som godkänts av Kärcher. Beakta rekommenderad dosering samt anvisningar som medföljer rengöringsmedlen. Använd rengöringsmedel sparsamt för att skona miljön.

Beakta säkerhetsanvisningarna på rengöringsmedlen.

Kärcher-rengöringsmedel garanterar störningsfritt arbete. Fråga oss om råd eller beställ vår katalog, eller våra informationsblad beträffande rengöringsmedel.

- Placera rengöringsmedelsdunken i hållaren.
- Häng sugslangen till rengöringsmedlet i behållaren.

Observera

Om rengöringsmedel ska sugas upp från en dunk som står på golvet måste slangförlängningen 2.641-944.0 användas (ingår ej i leveransen).

- Skruva upp skruvlocket på dunken.
- Ställ in doseringsventilen för rengöringsmedel på önskat rengöringsmedel och önskad koncentration.
- Genomför rengöringsarbetet.

- Doppa filtret i rent vatten efter användning.
- Ställ doseringsventilen för rengöringsmedel på "0".
- Låt maskinen arbeta en kort stund med öppen handsprutpistol så att rengöringsmedelsrester spolats ut.

Avbryta drift

- Släpp spruthandtaget; aggregatet stängs av.
- Drag åter i spruthandtaget; aggregatet startar igen.

Koppla från aggregatet

- Stäng vattentillförseln.
- Använd handsprutan tills maskinen stängs av.
- Ställ huvudreglaget på "0".
- Dra ut nätkontakten ur vägguttaget.
- Tryck på säkerhetsspaken till handsprutan för att säkra sprutan mot oavsiktlig igångsättning.

Förvara aggregatet

- Placera handspruta inkl. spolrör i spolrörsförvaringen.
- Rulla upp högtrycksslangen på skjut-handtaget.
- Rulla upp anslutningssladden på sladdhållaren.

Frostskydd

⚠ Varning

Frost förstör aggregatet om det inte är fullständigt tömt på vatten.

Förvara pumpen på frostfri plats.

Transport

Varning

Risk för person och egendomsskada! Observera vid transport maskinens vikt.

- Man håller aggregatet i skjuthandtaget och drar det bakom sig vid längre transporter.
- Innan maskinen transporteras i liggande position, ta bort rengöringsmedelsdunken från hållaren och förslut den.

Observera

När maskinen läggs ner rinner den restmängd vatten som finns i flottörbehållaren ut ur maskinen.

- Vid transport i fordon ska maskinen säkras enligt respektive gällande bestämmelser så den inte kan tippa eller glida.

Förvaring

Varning

Risk för person och egendomsskada! Observera maskinens vikt vid lagring.

Denna maskin får endast lagras inomhus.

Skötsel och underhåll

⚠ Fara

Skaderisk på grund av att maskinen startas oavsiktligt samt på grund av elektrisk stöt. Stäng alltid av aggregatet och lossa nätkontakten innan arbeten på aggregatet utförs.

Observera

Använd olja måste lämnas till insamlingsdepåer, avsedda för detta. Lämna all använd olja där. Att smutsa ner miljön med använd olja är straffbart.

Säkerhetsinspektion/Serviceavtal

Kom överrens med försäljningsstället om att regelbundna säkerhetskontroller ska genomföras eller välj ett servicekontrakt. Be om råd.

Före all drift

- Kontrollera om anslutningssladden är skadad (risk för elektrisk stöt) och låt auktoriserad kundservice/elektriker omgående byta ut sladden om skador upptäcks.
- Kontrollera högtrycksslangen så att den inte är skadad (risk för brott). Byt omedelbart ut skadad högtrycksslang.
- Kontrollera om apparaten (pumpen) är tät 3 droppar vatten per minut är tillåtna och de kan droppa på apparatens undersida. Ring kundservice vid kraftigare otäthet.

Varje vecka

- Kontrollera oljenivån Kontakta kundservice omgående vid mjölkaktig olja (vatten i oljan).
- Rengör silen i vattenanslutningen.
- Rengör filtret på sugslangen för rengöringsmedel.

Varje år eller efter 500 driftstimmar

- Låt kundservice genomföra oljebyten.

Observera

För oljemängd samt typ av olja, se "Tekniska Data".

Åtgärder vid störningar

⚠ Fara

Stäng alltid av aggregatet och lossa nätkontakten innan arbeten på aggregatet utförs. Låt endast auktoriserad kundservice kontrollera och reparera elektriska komponenter. Vid störningar som inte behandlas i detta kapitel kontaktas auktoriserad kundservice vid tvivel eller vid uttrycklig hänvisning.

Apparaten arbetar inte

- Kontrollera om anslutningsladdan är skadad.
- Kontrollera nätspänning.
- Vattenbristssäkringen har löst ut: Kontrollera vattentillförsel, öppna vattenkranen, låt kundservice kontrollera vattenbristssäkringen.
- Kontakta kundservice vid elektrisk defekt.

Aggregatet ger inget tryck

- Placera högtrycksmunstycke eller ro-tormunstycke på strålröret.
- Rengör munstycke.
- Byt ut munstycke.
- Lufta aggregatet (se "Ibruktagning").
- Skruva ur tillsutningsskruven på förtryckspumpen genom öppningen på förtryckspumpen med en skruvmejsel. Lossa förtryckspumpens axel genom att vrida på den. Vrid i tillsutningsskruven och drag fast.
- Kontrollera vattenflödet till pumpen (Tekniska Data).
- Rengör sil i vattenanslutningen.
- Kontrollera alla matarledning till pumpen.
- Uppsök kundservice vid behov.

Pump ej tät

3 droppar vatten per minut är tillåtna och de kan droppa på apparatens undersida.

- Låt kundservice kontrollera aggregatet vid större otäthet.

Observera

Under drift kan vattenstänk tränga ut från flottörbehållaren och rinna ut ur maskinen. Detta är normalt och får inte förväxlas med otäthet hos pumpen.

Pumpen knackar

- Kontrollera att sugledningar för vatten och rengöringsmedel är täta.
- Stäng doseringsventilen för rengöringsmedel vid drift utan sådant medel.
- Lufta aggregatet (se "Ibruktagning").
- Uppsök kundservice vid behov.

Rengöringsmedel sugs inte in

- Kontrollera/rengör sugslang med filter
- Öppna eller kontrollera/rengör doseringsventilen för rengöringsmedel.
- Uppsök kundservice vid behov.

Tillbehör och reservdelar

- Endast av tillverkaren godkända tillbehör och reservdelar får användas. Original-tillbehör och original-reservdelar garanterar att apparaten kan användas säkert och utan störning.
- I slutet av bruksanvisningen finns ett urval av de reservdelar som oftast behövs.
- Ytterligare information om reservdelar hittas under service på www.kaercher.com.

Garanti

I respektive land gäller de garantivillkor som publicerats av våra auktoriserade distributörer. Eventuella fel på aggregatet repareras utan kostnad under förutsättning att det orsakats av ett material- eller tillverkningsfel. I frågor som gäller garantin ska du vända dig med kvitto till inköpsstället eller närmaste auktoriserade serviceverkstad.

Försäkran om EU-överensstämmelse

Härmed försäkras vi att nedanstående be-
tecknade maskin i ändamål och konstruk-
tion samt i den av oss levererade versionen
motsvarar EU-direktivens tillämpliga grund-
läggande säkerhets- och hälsokrav. Vid
ändringar på maskinen som inte har god-
känts av oss blir denna överensstämmelse-
förklaring ogiltig.

Produkt: Högtryckstvätt

Typ: 1.524-xxx

Tillämpliga EU-direktiv

2006/42/EG (+2009/127/EG)

2006/95/EG

2004/108/EG

2000/14/EG

Tillämpade harmoniserade normer

EN 60335-1

EN 60335-2-79

EN 55014-1: 2006+A1: 2009+A2: 2011

EN 55014-2: 1997 + A2: 2008

EN 61000-3-2: 2006+A1: 2009+A2: 2009

EN 61000-3-3: 2006

EN 61000-3-11: 2000

EN 50366: 2003 + A1: 2006

**Tillämpad metod för överensstämmel-
sevärdering**

2000/14/EG: Bilaga V

Ljudeffektsnivå dB(A)

Upmätt: 84

Garanterad: 86

Undertecknade agerar på order av och
med fullmakt från företagsledningen.

H. Jenner
CEO

S. Reiser
Head of Approbation

Dokumentationsbefullmäktigad:

S. Reiser

Alfred Kärcher GmbH & Co. KG

Alfred-Kärcher-Str. 28 - 40

71364 Winnenden (Germany)

Tel.: +49 7195 14-0

Fax: +49 7195 14-2212

Winnenden, 2013/02/01

Tekniska data

Nätförsörjning		
Spänning	V	400
Strömart	Hz	3~ 50
Motorvarvtal	1/min	1400
Anslutningseffekt	kW	6,4
Skydd		IPX5
Säkring (trög, typ C)	A	16
Förlängningsssladd 30 m	mm ²	2,5
Vattenanslutning		
Inmatningstemperatur (max.)	°C	85
Inmatningsmängd (min.)	l/t (l/min)	1200 (20)
Inmatningsstryck (max.)	MPa (bar)	1 (10)
Prestanda		
Arbetstryck	MPa (bar)	2...15 (20...150)
Max. driftövertryck	MPa (bar)	17,5 (175)
Matningsmängd	l/t (l/min)	400...990 (6,67...16,5)
Storlek på munstycke		
Insugning av rengöringsmedel	l/t (l/min)	0...60 (0...1)
Handsprutans rekylkraft (max.)	N	48
Beräknade värden enligt EN 60355-2-79		
Hand-Arm Vibrationsvärde		
Handspruta	m/s ²	<2,5
Spolrör	m/s ²	<2,5
Osäkerhet K	m/s ²	1
Ljudtrycksnivå L _{pA}	dB(A)	70
Osäkerhet K _{pA}	dB(A)	2
Ljudteffektsnivå L _{WA} + Osäkerhet K _{WA}	dB(A)	86
Drivmedel		
Oljemängd	l	0,75
Oljesorter	--	Hypoid SAE 90
Mått och vikt		
Längd	mm	524
Bredd	mm	650
Höjd	mm	1100
Typisk driftvikt	kg	77



Lue tämä alkuperäisiä ohjeita ennen laitteesi käyttämistä, säilytä käyttöohje myöhempää käyttöä tai mahdollista myöhempää omistajaa varten. Turvaohje nro 5.951-949.0 on ehdottomasti luettava ennen laitteen ensimmäistä käyttökertaa!

Sisällysluettelo

Ympäristönsuojelu	FI . . . 1
Laitteen osat	FI . . . 1
Turvaohjeet	FI . . . 2
Käyttötarkoitus	FI . . . 2
Turvalaitteet	FI . . . 2
Ennen käyttöönottoa	FI . . . 2
Käyttöönotto	FI . . . 3
Käyttö	FI . . . 3
Kuljetus	FI . . . 4
Säilytys	FI . . . 5
Hoito ja huolto	FI . . . 5
Häiriöapu	FI . . . 5
Varusteet ja varaosat	FI . . . 6
Takuu	FI . . . 6
EU-standardin mukaisuustodistus	FI . . . 6
Tekniset tiedot	FI . . . 7

Ympäristönsuojelu



Pakkausmateriaalit ovat kierrätettäviä. Älä käsittele pakkauksia kotitalousjätteenä, vaan toimita ne jätteiden kierrätykseen.



Käytetyt laitteet sisältävät arvokkaita kierrätettäviä materiaaleja, jotka tulisi toimittaa kierrätykseen. Paristoja, öljyä ja samankaltaisia aineita ei saa päästää ympäristöön. Tästä syystä toimita kuluneet laitteet asianmukaisiin keräyspisteisiin.

Huomautuksia materiaaleista (REACH)

Ajantasaisia tietoja ainesosista löytyy osoitteesta:

www.kaercher.com/REACH

Laitteen osat

katso kansisivua

- 1 Käsiruiskupistoolin vipu
- 2 Turvavipu
- 3 Korkeapaineletku
- 4 Työntökahva
- 5 Pölysuoja
- 6 Ruiskuputken säilytysteline
- 7 Laittekytkin
- 8 Laitteen suojuksen lukitus
- 9 Alempi peitelevy
- 10 Painemittari
- 11 Vesiliitäntä
- 12 Korkeapaineliitäntä
- 13 Sihti
- 14 Öljymäärän ilmaisim
- 15 Öljysäiliö
- 16 Suuttimien säilytyspaikka
- 17 Verkkojohto, jossa on pistoke
- 18 Esipainepumpun kotelon aukko
- 19 Uimurisäiliö
- 20 Pidie 2 pesuainekanisterille à 5 litraa
- 21 Puhdistusaineen imuletku sekä suodatin ja ruuvattava kansi
- 22 Johdon pidike
- 23 Puhdistusaineen annosteluventtiili
- 24 Laakasuihkusuutin 25°
- 25 Suuttimen ruuviliitos
- 26 Laakasuihkusuutin 40°
- 27 Suihkuputki
- 28 Paine-/määräsäädin
- 29 Käsiruiskupistooli

Väritunnukset

- Puhdistusprosessin käyttöelimet ovat keltaisia.
- Huollon ja servicen käyttöelimet ovat vaaleanharmaat.

Turvaohjeet

- Kunkin maan lainlaatijan säätämiä, korkeapainepesulaitteita koskevia kansallisia määräyksiä on noudatettava.
- Kunkin maan lainlaatijan säätämiä, työturvallisuutta koskevia kansallisia määräyksiä on noudatettava. Korkeapainepesulaitteet on tarkastettava säännöllisin väliajoin ja tarkastuksen tulokset on tallennettava kirjallisesti.

Laitteessa olevat symbolit



Epäasianmukaisesti käytettyinä suurpainesuihkut voivat olla vaarallisia. Suihkua ei saa suunnata ihmisiin, eläimiin, aktiivisiin sähkövarusteisiin tai itse laitteeseen.

Voimassa olevien määräysten mukaan laitetta ei saa käyttää milloinkaan juomavesiverkossa ilman takaisinimusoajaa. Tällöin on käytettävä KÄRCHERin soveltuva takaisinimusoajaa tai vaihtoehtoisesti normin EN 12729 tyyppi BA mukaista takaisinimusoajan väitise, ei ole juomakelpoista.

Varo

Asenna järjestelmäerotin aine vedensyöttöön, ei koskaan suoraan laitteeseen!



Käyttötarkoitus

Tätä laitetta käytetään ainoastaan korkeapainepesuun pesuaineella tai ilman (esim. elintarviketeollisuudessa, teurastamoissa...).

Turvalaitteet

Ylivirtausventtiili painekeytkimellä

Kun vesimäärää vähennetään paine-/määräsäätimen avulla, ylivirtausventtiili aukeaa ja osa vedestä virtaa takaisin pumpun puolelle.

Kun suihkupistoolin liipaisin päästetään irti, kytkee painekeytkin pumpun pois päältä, korkeapainesuihku pysähtyy. Kun liipaisimesta vedetään, kytkee painekeytkin taas pumpun päälle.

Turvaventtiili

Varoventtiili avautuu sallitun käyttöylipaineen ylittyessä; vesi virtaa takaisin pumpun imupuolelle.

Ylivirtausventtiili, painekeytkin ja varoventtiili on säädetty tehtaalla ja sinetöity lyijyllä. Ainoastaan asiakaspalvelu voi suorittaa säädön.

Vedenpuutesuoja

Uimurisäiliön kuivakäyntivahti kytkee moottorin pois, kun vedentulo ei ole riittävää (vedenpaine liian matala). Pumppu suojataan kuivakäynniltä.

Ennen käyttöönottoa

Purkaminen pakkauksesta

- Tarkasta pakkauksen sisältö sitä purettaessa.
- Jos havaitset kuljetusvaurioita, ota välittömästi yhteys jälleenmyyjään.

Öljymäärän tarkistaminen

- Ruuvaa laitteen kotelon lukituksen ristiruuvi ulos ja avaa laitteen kotelo.
- Vedä alempi peitelevy ulos yläsuunnassa ja ripusta se alhaalla.
- Lue öljymäärämittari laitteen ollessa pysäytettynä. Öljyn pinnan tulee olla molempien merkintöjen välissä.

Öljysäiliön ilmausaukon avaaminen

- Avaa laitteen kotelon lukitus ja käänne kotelo ylös.
- Vedä alempi peitelevy ulos yläsuunnassa ja ripusta se alhaalla.
- Katkaise öljysäiliön kannessa oleva kärki.
- Kiinnitä alempi peitelevy ja laitekotelo.

Varusteiden asennus

- Asenna suutin suihkuputkeen. Kiristä hattumutteri tiukalle käsin.
- Yhdistä suihkuputki käsiruiskupistooliin.
- Ruuvaa korkeapaineletku kiinni korkeapaineliittimeen.

Käyttöönotto

Sähköliitettä

⚠ Varoitus

- Laitteen liittäminen on sallittu ainoastaan sähköliitintään, joka on sähköasentajan asentama standardin IEC 60364 mukaan.
- Tyypikkilivessä ilmoitetun jännitteen on oltava sama kuin jännitelähteen jännite.
- Pistorasian sulakkeen vähimmäisarvo (katso Tekniset tiedot).
- Laitteen tulee ehdottomasti olla liitettynä sähköverkkoon sähköpistokkeella. Kiinteä sähköverkkoon liittäminen on kielletty. Pistoke toimii verkostaerottimena.
- Tarkasta aina ennen käyttöä, että liitosjohto ja virtapistoke ovat ehjät. Anna valtuutetun asiakaspalvelun/sähköalan ammattilaisen välittömästi vaihtaa vaurioitunut liitosjohto.
- Käytetyn jatkojohdon pistokkeen ja kytkimen on oltava vesitiivis.
- Käytä riittävän suuren poikkileikkauksen omaavaa jatkokaapelia (katso "Tekniset tiedot") ja vedä se kokonaan ulos kelalta.
- Sopimattomat jatkojohdot voivat olla vaarallisia. Käytä ulkona vain tarkoitukseen hyväksytyjä ja vastaavasti merkityjä jatkojohtoja, joissa on riittävä johdon poikkileikkaus.

Liitintäarvot katso tyypikkilipi/tekniset tiedot.

Vesiliitettä

Liitettä vesijohtoon

⚠ Varoitus

Noudata vesilaitoksen ohjeita. Voimassa olevien määräysten mukaan laitetta ei saa käyttää milloinkaan juomavesiverkossa ilman takaisinimusojaa. Tällöin on käytettävä KÄRCHERin soveltuva takaisinimusojaa tai vaihtoehtoisesti normin EN 12729 tyyppi BA mukaista takaisinimusojaa. Vesi, joka on valunut takaisinimusoajan lävitse, ei ole juomakelpoista.



Varo

Asenna järjestelmäerotin aine vedensyöttöön, ei koskaan suoraan laitteeseen!

Katso liitintäarvot teknisistä tiedoista.

- Liitä tuloletku (vähimmäispituus 7,5 m, vähimmäisläpimitta 1") laitteen vesiliitintään ja tulovesiliitintään (esim. vesihanaan).

Ohje

Tuloletku ei sisälly tuotteen toimitukseen.

- Avaa veden syöttöputki.
- Laitteen ilmaaminen:
Kierrä suutin irti.
Anna laitteen käydä niin kauan, kunnes vedessä ei enää ole ilmakuplia.
Anna laitteen käydä n. 10 sekuntia - sammuta sitten. Toista toimenpide useaan kertaan.
- Kytke laite pois päältä ja kierrä suutin kiinni.

Käyttö

⚠ Vaara

Käytettäessä laitetta vaara-alueilla (esim. huoltoasemilla) on noudatettava vastaavia turvallisuusmääräyksiä.

⚠ Varoitus

Moottorien pesu on sallittu vain paikoissa, joissa on asianmukainen öljynerotin (ympäristönsuojelu)
Älä suuntaa suihkua muihin ihmisiin tai itseesi vaatteiden tai kenkien puhdistamiseksi.

Käyttö suurpaineella

Ohje

Laitte on varustettu painekytkimellä. Moottori käynnistyy vain, kun pistoolin liipaisinta painetaan.

- Aseta laitekytkin asentoon "I".
- Poista käsipistooli lukituksesta ja paina liipaisimesta.
- Säädä käyttöpaine ja syöttömäärä kiertämällä (portaattomasti) paine- ja määräsäädintä (+/-)

Suihkutyypin valinta

- Sulje käsiruiskupistooli.
- Aseta valintakytkin asentoon "0".
- Liitä haluttu suutin suihkuputkeen.

Käyttö puhdistusaineella

⚠ Varoitus

Sopimattomat puhdistusaineet saattavat vahingoittaa laitetta tai puhdistettavaa kohdetta. Käytä vain Kärcher:in hyväksymiä puhdistusaineita. Huomioi puhdistusaineiden mukana olevat annostelu suositukset ja käyttöohjeet. Säästä ympäristöä käyttämällä puhdistusainetta säästeliäästi.

Noudata pesuaineiden turvallisuusohjeita. Kärcher-puhdistusaineet takaavat häiriötöntä työskentelyä. Kysy meiltä neuvoa tai pyydä luettelomme tai lisätietoja puhdistusaineista.

- Laita pesuainekanisteri pidikkeeseen.
- Pistä puhdistusainemuletku puhdistusainekanisteriin.

Ohje

Jos pesuainetta halutaan imeä maassa seisovasta kanisterista, on käytettävä jatkoletkua 2.641-944.0 (ei kuulu toimitukseen).

- Ruuvaa kansi kanisteriin.
- Aseta puhdistusaineen annosteluventtiili haluamaasi puhdistusaineeseen ja pitoisuuteen.
- Suorita puhdistus.
- Huuhtele suodatin käytön jälkeen puhtaalla vedellä.
- Käännä puhdistusaineen annosteluventtiiliin asentoon "0".
- Anna laitteen käydä lyhyesti käsiruiskupistoolin ollessa auki, jotta pesuainejäännökset huuhtoutuvat ulos.

Käytön keskeytys

- Vapauta liipaisin, tällöin laite kytkeytyy pois päältä.
- Painamalla liipaisinta laite käynnistyy uudelleen.

Laitteen kytkeminen pois päältä

- Sulje veden syöttöputki.
- Käytä käsiruiskua niin kauan, kunnes laite kytkeytyy pois päältä.
- Aseta valintakytkin asentoon "0".
- Vedä virtapistoke irti pistorasiasta.
- Laita käsiruiskupistoolin varmistin päälle, pistoolin liipaisimen tahattoman painamisen estämiseksi.

Laitteen säilytys

- Aseta käsiruiskupistooli ja ruiskuputki säilytystelineeseen paikoilleen.
- Kierrä korkeapaineletku työntöaisan ympärille.
- Kierrä liitäntäkaapeli kaapelinpitimen ympärille.

Suojaaminen pakkaselta

⚠ Varoitus

Pakkanen rikkoo huolimattomasti vedestä tyhjennetyn laitteen.

Säilytä laitetta paikassa, jonka lämpötila ei laske nollan alapuolelle.

Kuljetus

Varo

Loukkaantumis- ja vahingoittumisvaara-vaara! Huomioi kuljetettaessa laitteen paino.

- Kun siirrät pesuria pitempiä matkoja, tartu kiinni työntökahvasta ja vedä laitetta perässäsi.
- Poista pesuainekanisteri pidikkeestä ennen vaaka-asennossa tapahtuvaa kuljetusta ja sulje se.

Ohje

Kun laite asetetaan vaaka-asentoon, poistuu uimurisäiliössä jäljellä oleva vesimäärä.

- Kun kuljetat laitetta ajoneuvoissa, varmista laite liukumisen ja kaatumisen varalta kulloinkin voimassa olevien ohjesääntöjen mukaisesti.

Säilytys

Varo

Loukkaantumis- ja vahingoittumisvaaravaara! Huomioi säilytettäessä laitteen paino.

Tätä laitetta saa säilyttää vain sisätiloissa.

Hoito ja huolto

⚠ Vaara

Odottamatta käynnistyvä laite ja sähköisku aiheuttavat loukkaantumisvaaran.

Virtapistoke on vedettävä irti pistorasiasta ennen kaikkia laitteeseen kohdistuvia töitä.

Ohje

Jäteöljyn hävittämisen saa suorittaa vain paikallinen jäteöljyn keräily piste. Luovuta öljy keräyspisteeseen. Ympäristön likaaminen jäteöljyllä on rangaistavaa.

Turvatakasussopimus/ huoltosopimus

Voit solmia säännöllisen turvatakasussopimuksen tai huoltosopimuksen myyjäiliikkeen kanssa. Kysy meiltä neuvoa.

Jokaisen käyttökerran jälkeen

- Tarkasta sähköliitoskaapeli vaurioiden varalta (sähköiskun vaara), jos kaapeli on vaurioitunut, anna välittömästi valtuutetun asiakaspalvelun / sähköammatillaisen vaihtaa kaapeli.
- Tarkasta, onko korkeapaineletkussa vaurioita (murtumisvaara).
Vaihda vaurioitunut korkeapaineletku välittömästi.
- Tarkasta laitteen (pumppu) tiiviys.
3 laitteen alapuolelle tippuvaa vesipisaraa minuutissa on sallittua. Jos vettä vuotaa enemmän, ota yhteys asiakaspalveluun.

Viikoittain

- Tarkasta öljymäärä. Jos öljy on maitomaista (vettä öljyssä), ota heti yhteys asiakaspalveluun
- Puhdista vesiliitännän sihti.
- Puhdista puhdistusaineen imuletkun suodatin.

Vuosittain tai 500 käyttötunnin jälkeen

- Anna asiakaspalvelun suorittaa öljynvaihto.

Ohje

Öljymäärä ja -laji, katso kohtaa "Tekniset tiedot".

Häiriöapu

⚠ Vaara

Virtapistoke on vedettävä irti pistorasiasta ennen kaikkia laitteeseen kohdistuvia töitä.

Anna valtuutetun asiakaspalvelun tarkastaa ja korjata sähkölaitteet.

Ota yhteys valtuutettuun asiakaspalveluun häiriötapauksissa, joita ei ole lueteltu tässä luvussa, jos olet epävarma tai, jos tässä ohjeessa niin neuvotaan.

Laite ei toimi

- Tarkasta sähköliitosjohto
- Tarkasta verkkojännite.
- Kuivakäyntisuoja on lauennut: tarkista veden tulo, avaa vesihana, anna asiakaspalvelun tarkistaa kuivakäyntisuoja.
- Jos kyseessä on sähkövika, ota yhteys asiakaspalveluun.

Laitteeseen ei tule painetta

- Liitä korkeapainesuutin tai roottorisuutin suihkuputkeen.
- Puhdista suutin.
- Vaihda suutin uuteen.
- Ilmaa laite (katso kohtaa "Käyttöönotto").
- Irrota esipainepumpun sulkuruuvi ruuvi-meisselillä esipainepumpun aukon kautta.
Irrota esipainepumpun akseli kääntämällä sitä.
Ruuvaa sulkuruuvi kiinni ja kiristä se.
- Tarkista vedentulomäärä (katso Tekniset tiedot).
- Puhdista vesiliitännän sihti.
- Tarkista kaikki pumpun tulojohdot.
- Ota tarvittaessa yhteys asiakaspalveluun.

Pumppu ei ole tiivis

3 tippaa vettä minuutissa on luvallista, ja ne voivat tulla ulos laitteen alapuolelta.

→ Jos laite on hyvin epätiivis, tarkastuta se asiakaspalvelussa.

Ohje

Vesipisaroi- ta voi tulla ulos uimurisäiliöstä käytön aikana ja tulla ulos laitteesta. Se on normaalia eikä sitä saa luulla pumpun epä- tiiviideksi.

Pumppu nakuttaa

- Tarkasta veden ja puhdistusaineen imuletkujen tiiviy- s.
- Sulje puhdistusaineen annosteluventtiili, kun et käytä puhdistusainetta.
- Ilmaa laite (katso kohtaa "Käyttöönotto").
- Ota tarvittaessa yhteys asiakaspalveluun.

Laite ei ime puhdistusainetta

- Tarkasta/puhdista puhdistusaineen imuletku ja suodatin
- Avaa puhdistusaineen annosteluventtiili tai tarkasta/puhdista.
- Ota tarvittaessa yhteys asiakaspalveluun.

Varusteet ja varaosat

- Vain sellaisten lisävarusteiden ja varaosien käyttö on sallittua, jotka valmistaja on hyväksynyt. Alkuperäiset lisävarusteet ja varaosat takaavat, että laitetta voidaan käyttää turvallisesti ja häiriöttömästi.
- Tärkeimpien osien varaosaluettelo löytyy tämän käyttöohjeen lopusta.
- Saat lisätietoja varaosista osoitteesta www.karcher.fi, osiosta Huolto.

Takuu

Kussakin maassa ovat voimassa valtuuttamamme myyntiorganisaation julkaisemat takuuehdot. Materiaali- ja valmistusvirheitä aiheuttavat virheet laitteessa korjaamme takuuajana maksutta. Takuutapauksessa ota yhteys ostotosiitteen kanssa jälleenmyyjään tai lähimpään valtuutettuun huoltoon.

EU-standardinmukaisuustodistus

Vakuutamme, että alla mainitut tuotteet vastaavat suunnittelultaan ja rakenteeltaan sekä valmistustavaltaan EU-direktiivien asianomaisia turvallisuus- ja terveysvaatimuksia. Jos tuotteeseen/tuotteisiin tehdään muutoksia, joista ei ole sovittu kanssamme, tämä vakuutus ei ole enää voimassa.

Tuote: korkeapainepesuri

Tyyppi: 1.524-xxx

Yksiselitteiset EU-direktiivit

2006/42/EY (+2009/127/EY)

2006/95/EY

2004/108/EY

2000/14/EY

Sovelletut harmonisoidut standardit

EN 60335-1

EN 60335-2-79

EN 55014-1: 2006+A1: 2009+A2: 2011

EN 55014-2: 1997 + A2: 2008

EN 61000-3-2: 2006+A1: 2009+A2: 2009

EN 61000-3-3: 2006

EN 61000-3-11: 2000

EN 50366: 2003 + A1: 2006

Sovellettu yhdenmukaisuuden analysointimenetelmä

2000/14/EY: Liite V

Äänen tehotaso dB(A)

Mitattu: 84

Taattu: 86

Allekirjoittaneet toimivat yrityksen johton puolesta ja sen valtuuttamina.

H. Jenner
CEO

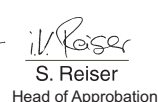
S. Reiser
Head of Approbation

Dokumentointivaltuutettu:

S. Reiser

Alfred Kärcher GmbH & Co. KG

Alfred-Kärcher-Str. 28 - 40

71364 Winnenden (Germany)



Puh.: +49 7195 14-0

Faksi: +49 7195 14-2212

Winnenden, 2013/02/01

Tekniset tiedot

Verkkoliitäntä		
Jännite	V	400
Virtatyyppi	Hz	3~ 50
Moottorin kierrosluku	1/min	1400
Liitosjohto	kW	6,4
Suojatyyppi		IPX5
Sulake (hidas, tyyppi C)	A	16
Jatkokaapeli 30 m	mm ²	2,5
Vesiliitäntä		
Tulolämpötila (maks.)	°C	85
Tulomäärä (min.)	l/h (l/min)	1200 (20)
Tulopaine (maks.)	MPa (baria)	1 (10)
Suoritustiedot		
Käyttöpaine	MPa (baria)	2...15 (20...150)
Maks. käyttöylipaine	MPa (baria)	17,5 (175)
Syöttömäärä	l/h (l/min)	400...990 (6,67...16,5)
Suutinkoko		
Puhdistusaineen imeminen	l/h (l/min)	0...60 (0...1)
Maks. käsiruiskupistoolin takaiskuvoima	N	48
Mitatut arvot EN 60355-2-79 mukaisesti		
Käsi-käsivarsi värinäarvo		
Käsiruiskupistooli	m/s ²	<2,5
Suihkuputki	m/s ²	<2,5
Epävarmuus K	m/s ²	1
Äänenpainetaso L _{pA}	dB(A)	70
Epävarmuus K _{pA}	dB(A)	2
Äänitehotaso L _{WA} + epävarmuus K _{WA}	dB(A)	86
Käyttöaineet		
Öljyn määrä	l	0,75
Öljyn laatu	--	Hypoid SAE 90
Mitat ja painot		
Pituus	mm	524
Leveys	mm	650
Korkeus	mm	1100
Tyypillinen käyttöpaino	kg	77



  Πριν χρησιμοποιήσετε τη συσκευή σας για πρώτη φορά, διαβάστε αυτές τις πρωτότυπες οδηγίες χρήσης, ενεργήστε σύμφωνα με αυτές και κρατήστε τις για μελλοντική χρήση ή για τον επόμενο ιδιοκτήτη.

Πριν από την πρώτη χρήση διαβάστε οπωσδήποτε τις υποδείξεις ασφαλείας αρ. 5.951-949.0!

Πίνακας περιεχομένων

Προστασία περιβάλλοντος .	EL	... 1
Στοιχεία συσκευής	EL	... 2
Υποδείξεις ασφαλείας.	EL	... 2
Χρήση σύμφωνα με τους κανονισμούς.	EL	... 2
Διατάξεις ασφαλείας.	EL	... 3
Πριν τη θέση σε λειτουργία.	EL	... 3
Έναρξη λειτουργίας	EL	... 4
Χειρισμός	EL	... 5
Μεταφορά.	EL	... 6
Αποθήκευση.	EL	... 6
Φροντίδα και συντήρηση . .	EL	... 6
Αντιμετώπιση βλαβών	EL	... 7
Εξαρτήματα και ανταλλακτικά	EL	... 8
Εγγύηση	EL	... 8
Δήλωση Συμμόρφωσης των Ε.Κ.	EL	... 9
Τεχνικά χαρακτηριστικά . . .	EL	... 10

Προστασία περιβάλλοντος

	Τα υλικά συσκευασίας είναι ανακυκλώσιμα. Μην πετάτε τις συσκευασίες στα οικιακά απορρίμματα, αλλά σε ειδικό σύστημα επαναχρησιμοποίησης.
	Οι παλιές συσκευές περιέχουν ανακυκλώσιμα υλικά, τα οποία θα πρέπει να μεταφέρονται σε σύστημα επαναχρησιμοποίησης. Οι μπαταρίες, τα λάδια και παρόμοια υλικά δεν επιτρέπεται να καταλήγουν στο περιβάλλον. Για το λόγο αυτόν η διάθεση παλιών συσκευών πρέπει να γίνεται σε κατάλληλα συστήματα συλλογής.

Υποδείξεις για τα συστατικά (REACH)

Ενημερωμένες πληροφορίες για τα συστατικά μπορείτε να βρείτε στη διεύθυνση:

www.kaercher.com/REACH

Στοιχεία συσκευής

βλ. διπλωμένη σελίδα

- 1 Σκανδάλη πιστολέτου εκτόξευσης
- 2 Μοχλός ασφαλείας
- 3 Ελαστικός σωλήνας υψηλής πίεσης
- 4 Λαβή μεταφοράς
- 5 Κάλυμμα μηχανής
- 6 Αποθήκευση σωλήνα εκτόξευσης
- 7 Διακόπτης συσκευής
- 8 Διάταξη ασφάλισης καλύμματος της συσκευής
- 9 Κάτω έλασμα καλύμματος
- 10 Μανόμετρο
- 11 Υδραυλική σύνδεση
- 12 Σύνδεση υψηλής πίεσης
- 13 Σίτα
- 14 Ένδειξη στάθμης λαδιού
- 15 Δοχείο λαδιού
- 16 Θήκη ακροφυσίου
- 17 Καλώδιο ρεύματος με φως
- 18 Άνοιγμα περιβλήματος αντλίας προπίεσης
- 19 Δοχείο με πλωτήρα
- 20 Στήριγμα για 2 δοχεία απορρυπαντικού των 5 λίτρων έκαστο
- 21 Ελαστικός σωλήνας αναρρόφησης απορρυπαντικού με φίλτρο και βιδωτό κάλυμμα
- 22 Συγκρατητής καλωδίου
- 23 Βαλβίδα ρύθμισης δόσης απορρυπαντικού
- 24 Επίπεδο ακροφύσιο ψεκασμού 25°
- 25 Σπείρωμα ακροφυσίου
- 26 Επίπεδο ακροφύσιο ψεκασμού 40°
- 27 σωλήνας εκτόξευσης
- 28 Ρύθμιση πίεσης/ποσότητας
- 29 Πιστολέτο χειρός

Αναγνωριστικό χρώματος

- Τα χειριστήρια για τη διαδικασία καθαρισμού είναι κίτρινα.
- Τα χειριστήρια για τη συντήρηση και το σέρβις είναι ανοικτά γκριζα.

Υποδείξεις ασφαλείας

- Δώστε προσοχή στις εκάστοτε προδιαγραφές της εθνικής νομοθεσίας σχετικά με τις εκπομπές υγρών.
- Δώστε προσοχή στις εκάστοτε διατάξεις της εθνικής νομοθεσίας σχετικά με την αποτροπή ατυχημάτων. Οι συσκευές εκπομπής υγρών θα πρέπει να υποβάλλονται σε έλεγχο σε τακτικά διαστήματα και τα αποτελέσματα του ελέγχου θα πρέπει να καταγράφονται και να φυλάσσονται.

Σύμβολα στην συσκευή



Ο ψεκασμός με υψηλή πίεση μπορεί να αποδειχτεί επικίνδυνος σε περίπτωση μη προσήκουσας χρήσης. Η δέσμη δεν πρέπει να κατευθύνεται πάνω σε άτομα, ζώα, ενεργοποιημένο ηλεκτρικό εξοπλισμό ή στην ίδια τη συσκευή.

Σύμφωνα με τους ισχύοντες κανονισμούς, το μηχάνημα δεν πρέπει να λειτουργεί στο δίκτυο πόσιμου νερού χωρίς διαχωριστή συστήματος. Να χρησιμοποιείται ένας κατάλληλος διαχωριστής συστήματος της εταιρείας KARCHER ή εναλλακτικά ένας διαχωριστής συστήματος κατά το EN 12729 τύπος BA. Το νερό που ρέει μέσα από ένα διαχωριστή συστήματος θεωρείται μη πόσιμο.

Προσοχή

Συνδέετε πάντα το διαχωριστή συστήματος στο δίκτυο παροχής νερού και ποτέ απευθείας στη συσκευή!



Χρήση σύμφωνα με τους κανονισμούς

Χρησιμοποιείτε τη συσκευή αυτή αποκλειστικά για καθαρισμό με δέσμη ψεκασμού υψηλής πίεσης χωρίς/με απορρυπαντικό (π.χ. βιομηχανία τροφίμων, επιχειρήσεις τεμαχισμού...).

Διατάξεις ασφαλείας

Βαλβίδα υπερχειλίσης με διακόπτη πίεσης

Κατά τη μείωση της ποσότητας νερού με το ρυθμιστή πίεσης/ποσότητας, ανοίγει η βαλβίδα υπερχειλίσης και ένα μέρος του νερού επιστρέφει στην πλευρά αναρρόφησης της αντλίας.

Όταν αφήσετε ελεύθερο τον μοχλό του πιστολέτου χειρός, απενεργοποιείται ο διακόπτης πίεσης της αντλία και διακόπτεται η δέσμη υψηλής πίεσης. Τραβώντας τον μοχλό ο διακόπτης πίεσης θέτει πάλι την αντλία σε λειτουργία.

Βαλβίδα ασφάλειας

Η βαλβίδα ασφαλείας ανοίγει όταν παρατηρείται υπέρβαση της επιτρεπόμενης υπερπίεσης λειτουργίας και το νερό επιστρέφει στην πλευρά αναρρόφησης της αντλίας. Η βαλβίδα υπερχειλίσης, ο διακόπτης πίεσης και η βαλβίδα ασφαλείας έχουν ρυθμιστεί και η βαλβίδα ασφαλείας έχουν ρυθμιστεί και η βαλβίδα ασφαλείας έχουν ρυθμιστεί και η βαλβίδα ασφαλείας έχουν ρυθμιστεί και η βαλβίδα ασφαλείας έχουν ρυθμιστεί. Ρυθμίσεις επιτρέπεται να εκτελούνται μόνον από την υπηρεσία τεχνικής εξυπηρέτησης πελατών.

Ασφάλεια έλλειψης νερού

Η ασφάλεια έλλειψης νερού με δοχείο πλωτήρα απενεργοποιεί τον κινητήρα σε περίπτωση ανεπαρκούς παραγωγής νερού (πολύ χαμηλή πίεση νερού).

Η αντλία προστατεύεται έναντι της ξηρής λειτουργίας.

Πριν τη θέση σε λειτουργία

Αποσυσκευασία

- Κατά την αποσυσκευασία ελέγξτε το περιεχόμενο του πακέτου.
- Σε περίπτωση βλαβών κατά τη μεταφορά ειδοποιήστε αμέσως τον αντιπρόσωπό σας.

Έλεγχος της στάθμης λαδιού

- Ξεβιδώστε τον κοχλία με σταυρωτή κεφαλή για την ασφάλιση του καλύμματος της συσκευής και ανοίξτε το κάλυμμα.
- Τραβήξτε το κάτω έλασμα καλύμματος από πάνω και αναρτήστε το κάτω.
- Διαβάστε την ένδειξη στάθμης λαδιού όταν η συσκευή είναι στάσιμη. Η στάθμη του λαδιού πρέπει να βρίσκεται μεταξύ των δύο σημάνσεων στο δοχείο λαδιού.

Ενεργοποίηση εξαερισμού της δεξαμενής λαδιού

- Ανοίξτε τη διάταξη ασφάλισης του καλύμματος της συσκευής και ανασηκώστε το κάλυμμα της συσκευής προς τα πάνω.
- Τραβήξτε το κάτω έλασμα καλύμματος από πάνω και αναρτήστε το κάτω.
- Κόψτε τη μύτη του καπακιού του δοχείου λαδιού.
- Στερεώστε το κάτω έλασμα καλύμματος και το κάλυμμα της συσκευής.

Συναρμολόγηση εξαρτημάτων

- Συναρμολογήστε το ακροφύσιο σωλήνα δέσμης ψεκασμού. Σφίξτε το ρικνωτό παξιμάδι καλά με το χέρι.
- Συνδέστε το σωλήνα ψεκασμού στο πιστολέτο χειρός.
- Σφίξτε τον ελαστικό σωλήνα υψηλής πίεσης στην υποδοχή υψηλής πίεσης.

Ηλεκτρική σύνδεση

⚠ Προειδοποίηση

- Η συσκευή πρέπει να λειτουργεί μόνο με ηλεκτρική σύνδεση, η οποία έχει γίνει από ηλεκτρολόγο βάσει του IEC 60364.
- Η αναγραφόμενη τάση στην πινακίδα τύπου πρέπει να είναι ίδια με την τάση της πηγής ρεύματος.
- Ελάχιστη ασφάλεια της πρίζας (βλέπε Τεχνικά χαρακτηριστικά).
- Η συσκευή πρέπει να συνδεθεί στο δίκτυο ηλεκτρικού ρεύματος μόνον με φως. Απαγορεύεται η χρήση μόνιμης σύνδεσης στο δίκτυο ηλεκτρικού ρεύματος. Το φως αποσκοπεί στην αποσύνδεση από το δίκτυο.
- Πριν από κάθε λειτουργία της συσκευής ελέγχετε το καλώδιο ρεύματος και το φως για τυχόν ζημιές. Αναθέτετε αμέσως σε εξουσιοδοτημένη υπηρεσία τεχνικής εξυπηρέτησης πελατών/εξειδικευμένο ηλεκτρολόγο την αλλαγή του χαλασμένου καλωδίου σύνδεσης στο δίκτυο.
- Το φως και η σύνδεση του καλωδίου προέκτασης που χρησιμοποιείτε πρέπει να είναι στεγανοποιημένα.
- Χρησιμοποιείτε καλώδιο προέκτασης με επαρκή διατομή (βλ. "Τεχνικά χαρακτηριστικά") και ξετυλίγετε το εντελώς από το τύμπανο.
- Τα ακατάλληλα καλώδια προέκτασης μπορεί να είναι επικίνδυνα. Σε υπαίθριους χώρους χρησιμοποιείτε μόνο τα εγκεκριμένα και αντιστοίχως επισημασμένα καλώδια προέκτασης με επαρκή διατομή:

Τιμές σύνδεσης, βλ. Πινακίδα τύπου/Τεχνικά χαρακτηριστικά.

Σύνδεση σε αγωγό νερού

⚠ Προειδοποίηση

Τηρείτε τους κανονισμούς της επιχείρησης υδροδότησης.

Σύμφωνα με τους ισχύοντες κανονισμούς, το μηχάνημα δεν πρέπει να λειτουργεί στο δίκτυο πόσιμου νερού χωρίς διαχωριστή συστήματος. Να χρησιμοποιείται ένας κατάλληλος διαχωριστής συστήματος της εταιρείας KARCHER ή εναλλακτικά ένας διαχωριστής συστήματος κατά το EN 12729 τύπος ΒΑ. Το νερό που ρέει μέσα από ένα διαχωριστή συστήματος θεωρείται μη πόσιμο.



Προσοχή

Συνδέετε πάντα το διαχωριστή συστήματος στο δίκτυο παροχής νερού και ποτέ απευθείας στη συσκευή!

Σχετικά με τις τιμές σύνδεσης, βλέπε Τεχνικά χαρακτηριστικά.

➔ Συνδέστε έναν ελαστικό σωλήνα προσαγωγής (ελάχιστο μήκος 7,5 μέτρα, ελάχιστη διάμετρος 1") στη σύνδεση νερού του μηχανήματος και στην προσαγωγή νερού (π.χ. στην κάνουλα της βρύσης).

Υπόδειξη

Ο εύκαμπτος σωλήνας τροφοδοσίας δεν συμπεριλαμβάνεται στο υλικό που παραδίδεται μαζί με τη συσκευή.

➔ Ανοίξτε την προσαγωγή νερού.

➔ Εξαέρωση συσκευής:

Ξεβιδώστε το ακροφύσιο.

Αφήστε το μηχάνημα να λειτουργήσει, μέχρι να βγει νερό χωρίς φυσαλίδες.

Εάν είναι απαραίτητο, αφήστε το μηχάνημα να λειτουργήσει επί 10 δευτερόλεπτα - απενεργοποιήστε το.

Επαναλάβετε πολλές φορές τη διαδικασία.

➔ Θέστε το μηχάνημα εκτός λειτουργίας και ξαναβιδώστε το ακροστόμιο (μπεκ).

Χειρισμός

⚠ Κίνδυνος

Κατά τη χρήση της συσκευής σε επικίνδυνα σημεία (π.χ. σε πρατήρια καυσίμων), πρέπει να τηρούνται οι ανάλογες προδιαγραφές ασφαλείας.

⚠ Προειδοποίηση

Καθαρίζετε κινητήρες μόνο σε χώρους με κατάλληλο σύστημα διαχωρισμού λαδιών (προστασία περιβάλλοντος).

Μην στρέφετε τη δέσμη πάνω σε άλλους ή σε εσάς τους ίδιους, για να καθαρίσετε ρούχα ή παπούτσια.

Λειτουργία με υψηλή πίεση

Υπόδειξη

Το μηχάνημα διαθέτει διακόπτη πίεσης. Ο κινητήρας ενεργοποιείται μόνον εάν είναι τραβηγμένος ο μοχλός του πιστολέτου.

- Ρυθμίστε τον διακόπτη της συσκευής στο "I".
- Απασφαλίστε το πιστολέτο χειρός και πατήστε τη σκανδάλη.
- Ρυθμίστε την πίεση εργασίας και την ποσότητα νερού με (χωρίς διαβαθμίσεις) περιστροφή της ρύθμισης πίεσης και ποσότητας (+/-).

Επιλογή τύπου δέσμης

- Κλείστε το πιστολέτο χειρός.
- Ρυθμίστε τον διακόπτη της συσκευής στο "0".
- Τοποθετήστε το επιθυμητό ακροφύσιο στο σωλήνα ψεκασμού.

Λειτουργία με απορρυπαντικό

⚠ Προειδοποίηση

Ακατάλληλα απορρυπαντικά μπορεί να προκαλέσουν βλάβες στο μηχάνημα και στα αντικείμενα που καθαρίζονται. Χρησιμοποιείτε μόνον απορρυπαντικά που έχουν εγκριθεί από τον Οίκο Kärcher. Τηρείτε τις συστάσεις περί δοσολογίας και τις υποδείξεις που συνοδεύουν τα απορρυπαντικά. Προστατέψτε το περιβάλλον κάνοντας οικονομία στη χρήση των απορρυπαντικών.

Λάβετε υπόψη τις υποδείξεις ασφαλείας στο απορρυπαντικό.

Τα απορρυπαντικά Kärcher εγγυώνται απρόσκοπτη εργασία. Δεχθείτε τις συμβουλές ή ζητήστε τον κατάλογό μας ή αντίστοιχα τα ενημερωτικά φυλλάδια περί απορρυπαντικών.

- Τοποθετήστε το δοχείο απορρυπαντικού στο στήριγμα.
- Κρεμάστε τον ελαστικό σωλήνα αναρρόφησης απορρυπαντικού στο δοχείο απορρυπαντικού.

Υπόδειξη

Εάν γίνεται αναρρόφηση απορρυπαντικού από ένα δοχείο στο δάπεδο, θα πρέπει να χρησιμοποιηθεί μια η προέκταση ελαστικού σωλήνα 2.641-944.0 (δεν περιλαμβάνεται στη συσκευασία).

- Βιδώστε το καπάκι στο δοχείο.
- Ρυθμίστε τη δοσομετρική βαλβίδα απορρυπαντικού στο επιθυμητό απορρυπαντικό και στην επιθυμητή συγκέντρωση.
- Εκτελέστε τον καθαρισμό.
- Μετά τη χρήση, βυθίστε το φίλτρο σε καθαρό νερό.
- Ρυθμίστε τη βαλβίδα ρύθμισης δόσης απορρυπαντικού στο "0".
- Αφήστε τη συσκευή να λειτουργήσει για λίγο με ανοικτό το πιστολέτο χειρός, ώστε να εκπλυθούν τα υπολείμματα του απορρυπαντικού.

Διακοπή λειτουργίας

- Αν αφήσετε ελεύθερο το μοχλό (τη σκανδάλη) του πιστολέτου, το μηχάνημα σταματά να λειτουργεί.
- Πατώντας ξανά το μοχλό (τη σκανδάλη) τίθεται το μηχάνημα και πάλι σε λειτουργία.

Απενεργοποίηση της μηχανής

- ➔ Κλείστε την προσαγωγή νερού.
- ➔ Ενεργοποιήστε το πιστολέτο χειρός, έως ότου απενεργοποιηθεί η συσκευή.
- ➔ Ρυθμίστε τον διακόπτη της συσκευής στο "0".
- ➔ Αποσυνδέστε το ρευματολήπτη από την πρίζα.
- ➔ Πατήστε τον μοχλό ασφάλισης, για να ασφαλιστεί ο μοχλός του πιστολέτου κατά της ακούσιας ενεργοποίησης.

Φύλαξη της συσκευής

- ➔ Τοποθετήστε το πιστολέτο χειρός μαζί με το σωλήνα εκτόξευσης στην υποδοχή εξαρτημάτων.
- ➔ Τυλίξτε τον ελαστικό σωλήνα υψηλής πίεσης γύρω από τη λαβή ώθησης.
- ➔ Τυλίξτε το καλώδιο σύνδεσης γύρω από το στήριγμα καλωδίου.

Αντιπαγετική προστασία

⚠ Προειδοποίηση

Ο παγετός καταστρέφει τη συσκευή εάν δεν αποστραγγισθεί εντελώς το νερό από αυτήν. Αποθηκεύετε τη συσκευή σε χώρο στον οποίο δεν επικρατεί παγετός.

Μεταφορά

Προσοχή

Κίνδυνος τραυματισμού και βλάβης! Κατά τη μεταφορά λάβετε υπόψη το βάρος της συσκευής.

- ➔ Για τη μεταφορά σε μεγάλες αποστάσεις, τραβήξτε τη συσκευή από τη λαβή μεταφοράς.
- ➔ Πριν τη μεταφορά σε πλαγιαστή θέση, αφαιρέστε από το στήριγμα φιάλης και σφραγίστε το δοχείο απορρυπαντικού.

Υπόδειξη

Κατά την απόθεση της συσκευής, το νερό που έχει απομείνει στο δοχείο πλωτήρα εκρέει από τη συσκευή.

- ➔ Κατά τη μεταφορά με οχήματα, ασφαλίστε τη συσκευή έναντι ενδεχόμενης ολίσθησης και ανατροπής, σύμφωνα με τις εκάστοτε ισχύουσες κατευθυντήριες οδηγίες.

Αποθήκευση

Προσοχή

Κίνδυνος τραυματισμού και βλάβης! Κατά την αποθήκευση λάβετε υπόψη το βάρος της συσκευής.

Η συσκευή αυτή μπορεί να αποθηκεύεται μόνο σε εσωτερικούς χώρους.

Φροντίδα και συντήρηση

⚠ Κίνδυνος

Κίνδυνος τραυματισμού από αθέλητη ενεργοποίηση της συσκευής και ηλεκτροπληξία. Πριν από όλες τις εργασίες στη συσκευή, απενεργοποιήστε τη συσκευή και τραβήξτε το φως από την πρίζα.

Υπόδειξη

Το χρησιμοποιημένο λάδι πρέπει να διατίθεται σε ειδικά προβλεπόμενες εγκαταστάσεις συλλογής. Παραδώστε το χρησιμοποιημένο λάδι εκεί. Η ρύπανση του περιβάλλοντος από χρησιμοποιημένα λάδια επιφέρει κυρώσεις.

Επιθεώρηση ασφαλείας/Συμβόλαιο συντήρησης

Με το κατάστημα, από το οποίο αγοράσατε το μηχάνημα, μπορείτε να συμφωνήσετε τακτική επιθεώρηση ασφαλείας ή να συνάψετε συμβόλαιο συντήρησης του μηχανήματος. Δεχθείτε σχετική ενημέρωση.

Πριν από κάθε λειτουργία

- ➔ Ελέγχετε το τροφοδοτικό καλώδιο σχετικά με βλάβες (κίνδυνος ηλεκτροπληξίας). Το τροφοδοτικό καλώδιο που παρουσιάζει βλάβες, να αντικατασταθεί χωρίς καθυστέρηση από την υπηρεσία τεχνικής εξυπηρέτησης πελατών/από ειδικό ηλεκτρολόγο.
- ➔ Ελέγξτε το σωλήνα υψηλής πίεσης για ενδεχόμενες βλάβες (κίνδυνος έκρηξης). Αντικαταστήστε άμεσα τον εύκαμπτο σωλήνα υψηλής πίεσης που παρουσιάζει βλάβες.

- ➔ Ελέγχετε τη στεγανότητα του μηχανήματος (αντλίας).
3 σταγόνες ανά λεπτό είναι επιτρεπτές και μπορεί να στάζουν από την κάτω πλευρά του μηχανήματος. Σε περίπτωση μεγαλύτερης διαρροής απευθυνθείτε στην υπηρεσία εξυπηρέτησης πελατών.

Εβδομαδιαίως

- ➔ Ελέγξτε τη στάθμη του λαδιού. Αν το λάδι έχει γαλακτώδη υφή (νερό στο λάδι), καλέστε αμέσως την υπηρεσία εξυπηρέτησης πελατών.
- ➔ Καθαρισμός του φίλτρου παροχής νερού.
- ➔ Καθαρίστε το φίλτρο στον εύκαμπτο σωλήνα απορρυπαντικού.

Ετησίως ή μετά από 500 ώρες λειτουργίας

- ➔ Απευθυνθείτε για την αλλαγή λαδιού στην υπηρεσία εξυπηρέτησης πελατών.

Υπόδειξη

Ποσότητα και κατηγορία λαδιού βλ. "Τεχνικά χαρακτηριστικά".

Αντιμετώπιση βλαβών

⚠ Κίνδυνος

Πριν από όλες τις εργασίες στη συσκευή, απενεργοποιήστε τη συσκευή και τραβήξτε το φως από την πρίζα.

Ηλεκτρικά μέρη να ελέγχονται και να επισκευάζονται μόνον από αναγνωρισμένη υπηρεσία τεχνικής εξυπηρέτησης πελατών. Σε περίπτωση βλαβών που δεν αναφέρονται σ' αυτό το κεφάλαιο, σε περίπτωση αμφιβολιών και όταν η υπόδειξη είναι ρητή, απευθυνθείτε σε αναγνωρισμένη υπηρεσία τεχνικής εξυπηρέτησης πελατών.

Η συσκευή δεν λειτουργεί

- ➔ Ελέγξτε το τροφοδοτικό καλώδιο σχετικά με βλάβες.
- ➔ Ελέγξτε την τάση δικτύου.
- ➔ Ενεργοποιήθηκε η ασφάλεια έλλειψης νερού: Ελέγξτε την προσαγωγή νερού, ανοίξτε τη στρόφιγγα νερού, αναθέστε στην υπηρεσία εξυπηρέτησης πελατών τον έλεγχο της ασφάλειας έλλειψης νερού.
- ➔ Σε περίπτωση ηλεκτρικής βλάβης απευθυνθείτε στην υπηρεσία τεχνικής εξυπηρέτησης πελατών.

Η συσκευή δεν αναπτύσσει πίεση

- ➔ Τοποθετήστε το ακροφύσιο υψηλής πίεσης ή το ακροφύσιο στροφέα στο σωλήνα ψεκασμού.
- ➔ Καθαρίστε το ακροφύσιο.
- ➔ Αντικαταστήστε το ακροφύσιο.
- ➔ Κάνετε εξαέρωση της συσκευής (βλ. "Ενεργοποίηση")
- ➔ Ξεβιδώστε τον κοχλία ασφάλισης της αντλίας προπίεσης με ένα κατσαβίδι μέσω από το άνοιγμα της αντλίας προπίεσης.
Χαλαρώστε τον άξονα της αντλίας προπίεσης περιστρέφοντάς τον.
Βιδώστε και σφίξτε τον κοχλία ασφάλισης.
- ➔ Ελέγξτε την παροχή του νερού (βλ. Τεχνικά χαρακτηριστικά).
- ➔ Καθαρισμός του φίλτρου παροχής νερού.
- ➔ Ελέγξτε τους αγωγούς προσαγωγής για διαρροές.
- ➔ Αν χρειαστεί, απευθυνθείτε στην υπηρεσία τεχνικής εξυπηρέτησης πελατών.

Αντλία μη στεγανή

3 σταγόνες ανά λεπτό είναι επιτρεπτές και μπορεί να στάζουν από την κάτω πλευρά της συσκευής.

→ Εάν η συσκευή παρουσιάζει σημαντική διαρροή πρέπει να ελεγχθεί από την υπηρεσία εξυπηρέτησης πελατών.

Υπόδειξη

Κατά τη διάρκεια της λειτουργίας μπορεί να εκτοξεύεται νερό από το δοχείο πλωτήρα και να τρέχει έξω από τη συσκευή. Αυτό είναι φυσιολογικό και δεν πρέπει να συγχέεται με ενδεχόμενη διαρροή στην αντλία.

Η αντλία χτυπά

→ Ελέγξτε τους αγωγούς αναρρόφησης νερού και απορρυπαντικού για διαρροές.

→ Κλείστε τη δοσομετρική βαλβίδα του απορρυπαντικού κατά τη λειτουργία χωρίς απορρυπαντικό.

→ Κάνετε εξαέρωση της συσκευής (βλ. "Ενεργοποίηση")

→ Αν χρειαστεί, απευθυνθείτε στην υπηρεσία τεχνικής εξυπηρέτησης πελατών.

Το απορρυπαντικό δεν αναρροφάται

→ Ελέγξτε/καθαρίστε τον ελαστικό σωλήνα αναρρόφησης απορρυπαντικού με φίλτρο.

→ Ανοίξτε τη βαλβίδα δοσολογίας απορρυπαντικού ή ελέγξτε/καθαρίστε την.

→ Αν χρειαστεί, απευθυνθείτε στην υπηρεσία τεχνικής εξυπηρέτησης πελατών.

Εξαρτήματα και ανταλλακτικά

- Επιτρέπεται να χρησιμοποιούνται μόνο εξαρτήματα και ανταλλακτικά, τα οποία έχουν την έγκριση του κατασκευαστή. Τα γνήσια αξεσουάρ και ανταλλακτικά παρέχουν την εγγύηση της ασφαλούς και άψογης λειτουργίας της μηχανής.
- Μία επιλογή των ανταλλακτικών που χρειάζονται συχνότερα θα βρείτε στο τέλος των οδηγιών χρήσης.
- Περισσότερες πληροφορίες σχετικά με τα ανταλλακτικά μπορείτε να λάβετε στη διεύθυνση www.kaercher.com, τομέας Εξυπηρέτησης.

Εγγύηση

Σε κάθε χώρα ισχύουν οι όροι εγγύησης που εκδόθηκαν από την αρμόδια εταιρία μας προώθησης πωλήσεων. Αναλαμβάνουμε τη δωρεάν αποκατάσταση οποιασδήποτε βλάβης στη συσκευή σας, εφόσον οφείλεται σε αστοχία υλικού ή κατασκευαστικό σφάλμα, εντός της προθεσμίας που ορίζεται στην εγγύηση. Σε περίπτωση που επιθυμείτε να κάνετε χρήση της εγγύησης, παρακαλούμε απευθυνθείτε με την απόδειξη αγοράς στο κατάστημα από το οποίο προμηθευτήκατε τη συσκευή ή στην πλησιέστερη εξουσιοδοτημένη υπηρεσία τεχνικής εξυπηρέτησης πελατών μας.

Δήλωση Συμμόρφωσης των Ε.Κ.

Δια της παρούσης δηλώνουμε ότι το μηχάνημα που χαρακτηρίζεται παρακάτω, με βάση τη σχεδίαση και την κατασκευή του, υπό τη μορφή που διατίθεται στην αγορά, πληροί στις σχετικές βασικές απαιτήσεις ασφαλείας και υγιεινής των οδηγιών της ΕΚ. Η παρούσα δήλωση παύει να ισχύει σε περίπτωση τροποποιήσεων του μηχανήματος χωρίς προηγούμενη συνεννόηση μαζί μας.

Προϊόν: Σύστημα καθαρισμού υψηλής πίεσης

Τύπος: 1.524-xxx

Σχετικές οδηγίες των Ε.Κ.

2006/42/ΕΚ (+2009/127/ΕΚ)

2006/95/ΕΚ

2004/108/ΕΚ

2000/14/ΕΚ

Εφαρμοσθέντα εναρμονισμένα πρότυπα

EN 60335-1

EN 60335-2-79

EN 55014-1: 2006+A1: 2009+A2: 2011

EN 55014-2: 1997 + A2: 2008

EN 61000-3-2: 2006+A1: 2009+A2: 2009

EN 61000-3-3: 2006

EN 61000-3-11: 2000

EN 50366: 2003 + A1: 2006

Εφαρμοσθείσα διαδικασία συμμόρφωσης

2000/14/ΕΚ: Παράρτημα V

στάθμη ηχητικής πίεσης dB(A)

Μετρημένη: 84

Εγγυημένη: 86

Οι υπογράφωντες ενεργούν κατ' εντολή του και με εξουσιοδότηση της διεύθυνσης της επιχείρησης.



H. Jenner

CEO



S. Reiser

Head of Approbation

Υπεύθυνος τεκμηρίωσης:

S. Reiser

Alfred Karcher GmbH & Co. KG

Alfred-Karcher-Str. 28 - 40

71364 Winnenden (Germany)

Τηλ.: +49 7195 14-0

Φαξ: +49 7195 14-2212

Winnenden, 2013/02/01

Τεχνικά χαρακτηριστικά

Ηλεκτρικό δίκτυο		
Τάση	V	400
Ρεύμα	Hz	3~ 50
Αριθμός στροφών κινητήρα	1/min	1400
Ισχύς σύνδεσης	kW	6,4
Είδος προστασίας		IPX5
Ασφάλεια (αδρανής, C)	A	16
Καλώδιο προέκτασης 30 m	mm ²	2,5
Σύνδεση νερού		
Θερμοκρασία προσαγωγής (μέγ.)	°C	85
Ποσότητα προσαγωγής (ελάχ.)	λίτρα/ώρα (λίτρα/λε- πτό)	1200 (20)
Πίεση προσαγωγής (μέγ.)	MPa (bar)	1 (10)
Επιδόσεις		
Πίεση εργασίας	MPa (bar)	2...15 (20...150)
Μέγ. υπερπίεση λειτουργίας	MPa (bar)	17,5 (175)
Παρεχόμενη ποσότητα	λίτρα/ώρα (λίτρα/λε- πτό)	400...990 (6,67...16,5)
Μέγεθος ακροφυσίου		
Αναρρόφηση απορρυπαντικού	λίτρα/ώρα (λίτρα/λε- πτό)	0...60 (0...1)
Ισχύς οπισθοδρόμησης πιστολέτου χειρός (μέγ.)	N	48
Μετρούμενες τιμές κατά EN 60355-2-79		
Κραδασμοί στο χέρι/στο βραχίονα		
Πιστολέτο χειρός	m/s ²	<2,5
σωλήνας εκτόξευσης	m/s ²	<2,5
Αβεβαιότητα K	m/s ²	1
Επιτρεπόμενη στάθμη ηχητικής ισχύος L _{pA}	dB (A)	70
Αβεβαιότητα K _{pA}	dB (A)	2
Επιτρεπόμενη στάθμη ηχητικής ισχύος L _{WA} + Αβεβαιότητα K _{WA}	dB (A)	86
Υλικά λειτουργίας		
Ποσότητα λαδιού	l	0,75
Τύπος λαδιού	--	Hypoid SAE 90
Διαστάσεις και βάρη		
Μήκος	mm	524
Πλάτος	mm	650
Ύψος	mm	1100
Τυπικό βάρος λειτουργίας	kg	77



Cihazın ilk kullanımından önce bu orijinal kullanma kılavuzunu okuyun, bu kılavuza göre davranın ve daha sonra kullanım veya cihazın sonraki sahiplerine vermek için bu kılavuzu saklayın. İlk kullanımdan önce, 5.951-949.0 numaralı güvenlik uyarılarını mutlaka okuyun!

İçindekiler

Çevre koruma	TR . . . 1
Cihaz elemanları	TR . . . 1
Güvenlik uyarıları	TR . . . 2
Kurallara uygun kullanım	TR . . . 2
Güvenlik tertibatları	TR . . . 2
Cihazı çalıştırmaya başlamadan önce	TR . . . 2
İşletime alma	TR . . . 3
Kullanımı	TR . . . 4
Taşıma	TR . . . 5
Depolama	TR . . . 5
Koruma ve Bakım	TR . . . 5
Arızalarda yardım	TR . . . 6
Aksesuarlar ve yedek parçalar	TR . . . 6
Garanti	TR . . . 7
AB uygunluk bildirisi	TR . . . 7
Teknik Bilgiler	TR . . . 8

Çevre koruma

	Ambalaj malzemeleri geri dönüştürülebilir. Ambalaj malzemelerini evinizin çöpüne atmak yerine lütfen tekrar kullanılabilircekleri yerlere gönderin.
	Eski cihazlarda, yeniden değerlendirme işlemine tabi tutulması gereken değerli geri dönüşüm malzemeleri bulunmaktadır. Aküler, yağ ve benzeri maddeler doğaya ulaşmamalıdır. Bu nedenle eski cihazları lütfen öngörülen toplama sistemleri aracılığıyla imha edin.

İçindekiler hakkında uyarılar (REACH)
İçindekiler hakkında ayrıntılı bilgileri bulabileceğiniz adres:

www.kaercher.com/REACH

Cihaz elemanları

Bkz. Zarftaki sayfa

- 1 El püskürtme tabancasının kolu
- 2 Emniyet kolu
- 3 Yüksek basınç hortumu
- 4 itme yayı
- 5 Cihaz kapağı
- 6 Çelik boru yuvası
- 7 Cihaz şalteri
- 8 Cihaz kapağının kilidi
- 9 Alt kapak sacı
- 10 Manometre
- 11 Su bağlantısı
- 12 Yüksek basınç bağlantısı
- 13 Süzgeç
- 14 Yağ seviyesi göstergesi
- 15 Yap deposu
- 16 Meme gözü
- 17 Elektrik fişiyle birlikte elektrik kablosu
- 18 Ön basınç pompasının gövde deliği
- 19 Şamandıra haznesi
- 20 Her biri 5 litre hacimli 2 temizlik maddesi bidonu için tutucu
- 21 Filtreli ve vida kapaklı temizlik maddesi emme hortumu
- 22 Kablo tutucu
- 23 Temizlik maddesi dozaj valfi
- 24 Yassı püskürtme memesi, 25°
- 25 Vidalı meme bağlantısı
- 26 Yassı püskürtme memesi, 40°
- 27 Püskürtme borusu
- 28 Basınç/miktar ayarı
- 29 El püskürtme tabancası

Renk kodu

- Temizlik prosesinin kullanım elemanları sarıdır.
- Bakım ve servis kullanım elemanları açık gridir.

Güvenlik uyarıları

- Sıvı püskürtücülere dair kanunlardaki ilgili ulusal talimatlara dikkat edin.
- Kaza önlemeye dair kanunlardaki ilgili ulusal talimatlara dikkat edin. Sıvı püskürtücüler düzenli olarak kontrol edilmesi ve kontrol sonucu yazılı olarak belgelenmelidir.

Cihazdaki semboller



Yüksek basınçlı tazyik, düzgün kullanılmadığı zaman tehlikeli olabilir. Tazyik kişilere, hayvanlara, etkin elektrik donanımına veya cihazın kendisine doğru tutulmalıdır.

Geçerli talimatlar uyarınca, içme suyu şebekesinde sistem ayırıcısı olmadan cihaz kesinlikle çalıştırılmamalıdır. EN 12729 Tip BA uyarınca KÄRCHER firmasına ait ya da alternatifi uygun bir sistem ayırıcısı kullanılmalıdır. Bir sistem ayırıcısından akan su, içilemez olarak sınıflandırılmıştır.



Dikkat

Sistem ayırıcısını her zaman su beslemesine bağlayın, kesinlikle doğrudan cihaza bağlamayın!

Kurallara uygun kullanım

Bu cihaz, sadece temizlik maddesi ile/temizlik maddesiz yüksek basınç püskürtürterek (Örn; gıda sanayi, parçalama işletmeleri ...) temizleme için kullanılmalıdır.

Güvenlik tertibatları

Basınç şalterli taşma valfi

Basınç/miktar ayarlama ünitesi kullanarak su miktarının azaltılması sırasında, taşma valfi açılır ve suyun bir bölümü pompanın emme tarafına geri akar.

El tabancasının kolu bırakılırsa bir basınç şalteri pompayı kapatır, yüksek basınçlı tazyik durdurulur. Kol çekilirse, pompa tekrar açılır.

Emniyet valfi

Emniyet valfi, izin verilen çalışma basıncının aşılması durumunda açılır, su pompa gövdesine geri akar.

Taşma valfi, basınç şalteri ve emniyet valfi fabrikada ayarlanmış ve mühürlenmiştir. Ayarlamalar sadece müşteri hizmetleri tarafından yapılabilir.

Su eksiklik emniyeti

Şamandıra haznesindeki su eksikliği emniyeti, yetersiz su beslemesi durumunda (su basıncı çok düşükken) motoru kapatır. Pompa, kuru çalışmaya karşı korunur.

Cihazı çalıştırmaya başlamadan önce

Ambalajdan çıkarma

- Çıkartırken ambalajın içindekileri kontrol edin.
- Nakliye hasarlarını hemen yetkili satıcıya bildirin.

Yağ seviyesinin kontrol edilmesi

- Cihaz kapağını kilitlemek için kullanılan yıldız civatayı sökün ve cihaz kapağını açın.
- Alt kapak sacını dışarı çekin ve alta asın.
- Yağ seviyesi göstergesini cihaz dururken okuyun. Yağ seviyesi, yağ deposundaki her iki işaretin arasında olmalıdır.

Yağ deposu hava boşaltımının etkinleştirilmesi

- Cihaz kapağının kilidini açın ve cihaz kapağını yukarı çevirin.
- Alt kapak sacını dışarı çekin ve alta asın.
- Yağ deposu kapağının ucunu kesin.
- Alt kapak sacını ve cihaz kapağını sabitleyin.

Aksesuarların monte edilmesi

- Memeyi püskürtme borusuna takın. Üst somunu elinizle sıkın.
- Püskürtme borusunu el püskürtme tabancasına bağlayın.
- Yüksek basınç hortumunu yüksek basınç bağlantısına vidalayın.

İşletime alma

Elektrik bağlantısı

⚠ Uyarı

- Cihaz, ancak IEC 60364 talimatı uyarıcan elektronik bir kurulumcu tarafından yapılması zorunlu olan bir elektrikli bağlantıyla bağlanmalıdır.
- Tip etiketinde belirtilen voltaj ile akım kaynağının voltajı aynı olmalıdır.
- Prizinin minimum sigorta (Bkz. Teknik Bilgiler).
- Cihaz, zorunlu olarak bir soketle elektrik şebekesine bağlanmalıdır. Ayrılmayan bir bağlantıyla elektrik şebekesine bağlantı yasaktır. Soket, şebeke ayırması için kullanılır.
- Bağlantı kablosuna, elektrik fişiyile birlikte her kullanımdan önce hasar kontrol yapın. Hasar görmüş bağlantı kablosunu derhal yetkili müşteri hizmetleri/elektronik teknisten tarafından değiştirilmesini sağlayın.
- Kullanılan bir uzatma kablosunun soketi ve kavraması suya dayanıklı olmalıdır.
- Yeterli kesite sahip uzatma kabloları kullanın (Bkz. "Teknik bilgiler") ve kabloyu kablo tamburundan tamamen açın.
- Uygun olmayan uzatma kabloları tehlikeli olabilir. Boş alanlarda, sadece bu iş için izin verilmiş, gerekli şekilde işaretlenmiş ve yeterli kablo kesimine sahip uzatma kabloları kullanın:

Bağlantı değerleri için Bkz. Tip levhası/Teknik bilgiler.

Su bağlantısı

Su tesisatına bağlantı

⚠ Uyarı

Su tedarik kurumunun talimatlarını dikkate alın.

Geçerli talimatlar uyarınca, içme suyu şebekesinde sistem ayırıcısı olmadan cihaz kesinlikle çalıştırılmamalıdır. EN 12729 Tip BA uyarınca KÄRCHER firmasına ait ya da alternatif uygun bir sistem ayırıcısı kullanılmalıdır. Bir sistem ayırıcısından akan su, içilemez olarak sınıflandırılmıştır.



Dikkat

Sistem ayırıcısını her zaman su beslemesine bağlayın, kesinlikle doğrudan cihaza bağlamayın!

Bağlantı değerleri için teknik bilgiler bölümüne bakın.

- Besleme hortumunu (minimum uzunluk 7,5 m, minimum çap 1"), cihazın su bağlantısı ve su beslemesine (Örneğin: su musluğu) bağlayın.

Not

Besleme hortumu, teslimat kapsamında bulunmamaktadır.

- Su beslemesini açın.
- Cihaz havasının alınması: Memeyi sökün. Su kabarcıksız bir şekilde çıkana kadar cihazı çalıştırın. Gerekirse cihazı 10 saniye çalıştırın - kapatın. İşlemi birkaç kez tekrarlayın.
- Cihazı kapatın ve memeyi tekrar vidalayın.

Kullanımı

⚠ Tehlike

Tehlikeli alanlarda (örneğin benzin istasyonu) cihazın kullanılması durumunda gerekli emniyet tedbirlerinin dikkate alınması gerekir.

⚠ Uyarı

Motorları sadece uygun yağ ayırıcısı bulunan yerlerde temizleyin (çevre koruması). Tazyiki, başka yerlere veya elbise veya ayakkabıyı temizlemek için kendinize doğru tutmayın.

Yüksek basınçla çalışma

Not

Cihaz, bir basınç şalteriyle donatılmıştır. Motor, sadece tabancanın kolu çekilmişse çalışır.

- Cihaz anahtarını "I" konumuna getirin.
- El püskürtme tabancasının kilidini açın ve tabancanın kolunu çekin.
- Çalışma basıncı ve miktar ayarını döndürerek (kademesiz) çalışma basıncı ve miktar ayarını ayarlayın (+/-).

Püskürtme türünün seçilmesi

- El püskürtme tabancasını kapatın.
- Cihaz anahtarını "0" konumuna getirin.
- İstedığınız memeyi püskürtme borusuna yerleştirin.

Temizlik maddesiyle çalışma

⚠ Uyarı

Uygun olmayan temizlik maddeleri cihaza ve temizlenecek cisimlere zarar verebilir. Sadece Kärcher tarafından onaylanmış temizlik maddeleri kullanın. Temizlik maddelerinin ekinde yer alan dozaj önerileri ve uyarıları dikkate alın. Çevreyi korumak için, temizlik maddesini tasarruflu bir şekilde kullanın.

Temizlik maddelerinin üzerindeki güvenlik uyarılarına dikkat edin.

Kärcher temizlik maddeleri arızasız bir çalışmayı garanti eder. Lütfen bizden danışmanlık hizmeti alın ya da katalogumuzu ya da temizlik maddesi bilgilendirme formlarımızı talep edin.

- Temizlik maddesi bidonunu tutucuya takın.
- Temizlik maddesi hortumunu temizlik maddesi bidonuna asın.

Not

Temizlik maddesinin zeminde duran bir bidondan emilmesi gerekirse, 2.641-944.0 hortum uzatması kullanılmalıdır (teslimat kapsamına dahil değildir).

- Vidalı kapağı bidona vidalayın.
- Temizlik maddesi dozaj valfini istediğiniz temizlik maddesi ve konsantrasyona ayarlayın.
- Temizliği yapın.
- Çalışmadan sonra filtreyi temiz suya batırın.
- Temizlik maddesi dozaj valfini "0" konumuna getirin.
- Temizlik maddesi artıklarının boşaltılması için, el püskürtme tabancası açıkken cihazı kısa süreli çalıştırın.

Çalışmayı yarıda kesme

- El püskürtme tabancasının kolunu bırakın, cihaz kapanır.
- El püskürtme tabancasının kolunu tekrar çekin, cihaz tekrar çalışır.

Cihazın kapatılması

- Su beslemesini kapatın.
- Cihaz kapanana kadar el püskürtme tabancasına basın.
- Cihaz anahtarını "0" konumuna getirin.
- Cihazın fişini prizden çekin.
- Tabancanın kolunu farkında olmadan devreye sokmaya karşı emniyete almak için el püskürtme tabancasının emniyet koluna basın.

Cihazın saklanması

- El püskürtme tabancasını püskürtme borusu ile birlikte püskürtme borusu yuvasına koyun.
- Yüksek basınç hortumunu itme koluna sarın.
- Bağlantı kablosunu kablo tutucusuna sarın.

Antifriz koruma

⚠ Uyarı

Şiddetli soğuk, tam olarak boşalmamış cihaza zarar verir.

Cihazı donma tehlikesi bulunmayan bir yerde saklayın.

Taşıma

Dikkat

Yaralanma ve hasar tehlikesi! Taşıma sırasında cihazın ağırlığına dikkat edin.

- Uzun mesafelerde taşımak için itme kolunu geriye doğru kendinize çekin.
- Yatar pozisyonda taşımak için temizlik maddesi bidonunu tutucudan alın ve kapatın.

Not

Cihazın yere konması sırasında, şamandıra haznesinde bulunan artık su cihazdan boşalır.

- Araçlarda taşıma sırasında, cihazı geçerli yönetmeliklere göre kaymaya ve devrilmeye karşı emniyete alın.

Depolama

Dikkat

Yaralanma ve hasar tehlikesi! Depolama sırasında cihazın ağırlığına dikkat edin.

Bu cihaz sadece iç mekanlarda depolanmalıdır.

Koruma ve Bakım

⚠ Tehlike

Farkında olmadan çalışmaya başlayan cihaz ve elektrik çarpması nedeniyle yaralanma tehlikesi.

Cihazdaki tüm çalışmalardan önce cihazı kapatın ve elektrik fişini çekin.

Not

Eski yağ sadece öngörülen toplama noktalarında tasfiye edilmelidir. Ortaya çıkan eski yağı lütfen bu noktalara teslim edin. Çevrenin eski yağla kirlenmesi durumunda ceza uygulanır.

Güvenlik kontrolü/Bakım sözleşmesi

Yetkili satıcınızla düzenli bir güvenlik kontrolü mutabakatı sağlayabilir ya da bir bakım sözleşmesi yapabilirsiniz. Lütfen bu konuyla ilgili öneriler alın.

Her çalışmadan önce

- Bağlantı kablosuna hasar kontrolü yapın (elektrik çarpma tehlikesi), hasarlı bağlantı kablosunu zaman kaybetmeden yetkili müşteri hizmetleri/elektrik teknisyenine değiştirin.
- Yüksek basınç hortumuna hasar kontrolü yapın (kırılma tehlikesi). Zarar görmüş yüksek basınç hortumunu hemen değiştirin.
- Cihaza (pompa) sızdırmazlık kontrolü yapın. Dakikada 3 damla suya izin verilmiştir ve cihazın alt tarafından çıkabilir. Daha fazla sızdırma olması durumunda müşteri hizmetlerini arayın.

Her hafta

- Yağ seviyesini kontrol edin. Yağın süt gibi olması durumunda (yağda su olması) hemen müşteri hizmetlerini arayın.
- Su bağlantısındaki süzgeci temizleyin.
- Temizlik maddesi emme hortumunu temizleyin.

Her yıl ya da 500 çalışma saatinden sonra

- Yağ değişimini müşteri hizmetlerine yaptırın.

Not

Yağ miktarı ve türü için Bkz. "Teknik bilgiler".

Arızalarda yardım

⚠ Tehlike

Cihazdaki tüm çalışmalardan önce cihazı kapatın ve elektrik fişini çekin.

Elektrikli yapı parçalarını sadece yetkili müşteri hizmetlerine kontrol ettirin ve onartın.

Bu bölümde belirtilmeyen arızalarda, şüphe etmeniz durumunda ve açık bir uyarı olması durumunda yetkili bir müşteri hizmetleri merkezini arayın.

Cihaz çalışmıyor

- Bağlantı kablosuna hasar kontrolü yapın.
- Şebeke gerilimini kontrol edin.
- Su eksikliği emniyeti tepki verdi: Su beslemesini kontrol edin, su vanasını açın, su eksikliği emniyetini müşteri hizmetlerine kontrol ettirin.
- Elektrik arızasında müşteri hizmetlerini arayın.

Cihaz basınca gelmiyor

- Püskürtme borusuna yüksek basınç memesi ya da rotor memesi takın.
- Püskürtme ağzını yıkayın.
- Memeyi değiştirin.
- Cihazın havasını alın (Bkz. "İşletime alma").
- Ön basınç pompasının vidalı kapağını bir tornavidayla ön basınç pompasının deliğinden sökün.
Ön basınç pompasının milini döndürerek gevşetin.
Vidalı kapağı vidalayın ve sıkın.
- Su besleme miktarını kontrol edin (Bkz. Teknik Özellikler)
- Su bağlantısındaki süzgeci temizleyin.
- Pompaya giden tüm besleme hatlarını kontrol edin.
- İhtiyaç anında müşteri hizmetlerini arayın.

Pompa sızdırıyor

Dakikada 3 damla suya izin verilmiştir ve cihazın alt tarafından çıkabilir.

- Daha güçlü bir sızdırmada, cihazı müşteri hizmetlerine kontrol ettirin.

Not

Çalışma sırasında şamandıra haznesinde su püskürebilir ve cihazdan dışarı çıkabilir. Bu normaldir ve pompadaki bir sızdırmayla karıştırılmamalıdır.

Pompada vuruntu

- Su ve temizlik maddesi emme hatlarına sızdırmazlık kontrolü yapın.
- Temizlik maddesi olmadan çalışma sırasında temizlik maddesi dozaj valfini kapatın.
- Cihazın havasını alın (Bkz. "İşletime alma").
- İhtiyaç anında müşteri hizmetlerini arayın.

Temizlik maddesi emilmiyor

- Filtreli temizlik maddesi emme hortumunu kontrol edin/temizleyin.
- Temizlik maddesi dozaj valfini açın ya da kontrol edin/temizleyin.
- İhtiyaç anında müşteri hizmetlerini arayın.

Aksesuarlar ve yedek parçalar

- Sadece üretici tarafından onaylanmış aksesuar ve yedek parçalar kullanılmalıdır. Orijinal aksesuar ve orijinal yedek parçalar, cihazın güvenli ve arızasız bir biçimde çalışmasının güvencesidir.
- En sık kullanılan yedek parça çeşitlerini kullanım kılavuzunun sonunda bulabilirsiniz.
- Yedek parçalar hakkında diğer bilgileri, www.kaercher.com adresindeki Servis bölümünden alabilirsiniz.

Garanti

Her ülkede yetkili distribütörümüz tarafından verilmiş garanti şartları geçerlidir. Garanti süresi içinde cihazınızda oluşan muhtemel hasarları, arızanın kaynağı üretim veya malzeme hatası olduğu sürece ücretsiz olarak karşılıyoruz. Garanti hakkınızdan yararlanmanızı gerektiren bir durum olduğu zaman, ilgili faturanız ile birlikte satıcınıza veya size en yakın yetkili servisimize başvurunuz.

AB uygunluk bildirisi

İşbu belge ile aşağıda tanımlanan makinenin konsepti ve tasarımı ve tarafımızdan piyasaya sürülen modeliyle AB yönetmeliklerinin temel teşkil eden ilgili güvenlik ve sağlık yükümlülüklerine uygun olduğunu bildiririz. Onayımız olmadan cihazda herhangi bir değişiklik yapılması durumunda bu beyan geçerliliğini yitirir.

Ürün: Yüksek basınç temizleyicisi

Tip: 1.524-xxx

İlgili AB yönetmelikleri

2006/42/EG (+2009/127/EG)

2006/95/EG

2004/108/EG

2000/14/EG

Kullanılmış olan uyumlu standartlar

EN 60335-1

EN 60335-2-79

EN 55014-1: 2006+A1: 2009+A2: 2011

EN 55014-2: 1997 + A2: 2008

EN 61000-3-2: 2006+A1: 2009+A2: 2009

EN 61000-3-3: 2006

EN 61000-3-11: 2000

EN 50366: 2003 + A1: 2006

Kullanılan uyumluluk değerlendirme yöntemleri

2000/14/EG: Ek V

Ses şiddeti dB(A)

Ölçülen: 84

Garanti edilen:

86

İmzası bulunanlar, işletme yönetimi adına ve işletme yönetimi tarafından verilen vekaletle dayanarak işlem yapar.

H. Jenner

CEO

S. Reiser

Head of Approbation

Dokümantasyon yetkilisi:

S. Reiser

Alfred Kärcher GmbH & Co. KG

Alfred-Kärcher-Str. 28 - 40

71364 Winnenden (Germany)

Tel.: +49 7195 14-0

Faks: +49 7195 14-2212

Winnenden, 2013/02/01

Teknik Bilgiler

Elektrik bağlantısı		
Gerilim	V	400
Elektrik türü	Hz	3~ 50
Motor devri	d/dk	1400
Bağlantı gücü	kW	6,4
Koruma şekli		IPX5
Sigorta (gecikmeli, Char. C)	A	16
Uzatma kablosu 30 m	mm ²	2,5
Su bağlantısı		
Besleme sıcaklığı (maks.)	°C	85
Besleme miktar	l/saat (l/dakika)	1200 (20)
Besleme bas	MPa (bar)	1 (10)
Performans değerleri		
Çalışma basıncı	MPa (bar)	2...15 (20...150)
Maksimum çalışma üst basıncı	MPa (bar)	17,5 (175)
Besleme miktarı	l/saat (l/dakika)	400...990 (6,67...16,5)
Meme ebadı		
Temizlik maddesi emme	l/saat (l/dakika)	0...60 (0...1)
El püskürtme tabancasının geri tepme kuvveti (maks.)	N	48
60355-2-79'a göre belirlenen değerler		
El-kol titreşim değeri		
El püskürtme tabancası	m/s ²	<2,5
Püskürtme borusu	m/s ²	<2,5
Güvensizlik K	m/s ²	1
Ses basıncı seviyesi L _{pA}	dB(A)	70
Güvensizlik K _{pA}	dB(A)	2
Ses basıncı seviyesi L _{WA} + Güvensizlik K _{WA}	dB(A)	86
İşletme maddeleri		
Yağ miktarı	l	0,75
Yağ türü	--	Hypoid SAE 90
Ölçüler ve ağırlıklar		
Uzunluk	mm	524
Genişlik	mm	650
Yükseklik	mm	1100
Tipik çalışma ağırlığı	kg	77



Перед первым применением вашего прибора прочитайте эту оригинальную инструкцию по эксплуатации, после этого действуйте соответственно и сохраните ее для дальнейшего пользования или для следующего владельца.

Перед первым вводом в эксплуатацию обязательно прочтите указания по технике безопасности № 5.951-949.0!

Оглавление

Защита окружающей среды	RU	.. 1
Элементы прибора	RU	.. 2
Указания по технике безопасности	RU	.. 2
Использование по назначению	RU	.. 3
Защитные устройства	RU	.. 3
Перед началом работы	RU	.. 3
Начало работы	RU	.. 4
Управление	RU	.. 5
Транспортировка	RU	.. 6
Хранение	RU	.. 6
Уход и техническое обслуживание	RU	.. 6
Помощь в случае неполадок	RU	.. 7
Принадлежности и запасные детали	RU	.. 8
Гарантия	RU	.. 8
Заявление о соответствии ЕС	RU	.. 9
Технические данные	RU	.. 10

Защита окружающей среды

	Упаковочные материалы пригодны для вторичной переработки. Пожалуйста, не выбрасывайте упаковку вместе с бытовыми отходами, а сдайте ее в один из пунктов приема вторичного сырья.
	Старые приборы содержат ценные перерабатываемые материалы, подлежащие передаче в пункты приемки вторичного сырья. Аккумуляторы, масло и иные подобные материалы не должны попадать в окружающую среду. Поэтому утилизируйте старые приборы через соответствующие системы приемки отходов.

Инструкции по применению компонентов (REACH)

Актуальные сведения о компонентах приведены на веб-узле по следующему адресу:

www.kaercher.com/REACH

Элементы прибора

см. обратную сторону

- 1 Рычаг ручного пистолета-распылителя
- 2 Рычаг предохранителя
- 3 Шланг высокого давления
- 4 Ведущая дуга
- 5 Крышка прибора
- 6 Место хранения струйной трубки
- 7 Включатель аппарата
- 8 Блокировка крышки прибора
- 9 Нижняя крышка из листового металла
- 10 Манометр
- 11 Подключение водоснабжения
- 12 Соединение высокого давления
- 13 Сетчатый фильтр
- 14 Указатель уровня масла
- 15 Масляный бак
- 16 Подставка для насадок
- 17 Сетевой шнур со штепсельной вилкой
- 18 Отверстие в корпусе насоса предварительного давления
- 19 Поплавковая камера
- 20 Держатель для 2 канистр с моющим средством объемом по 5 литров каждая
- 21 Всасывающий шланг для мощного средства с фильтром и резьбовой крышкой
- 22 Держатель кабеля
- 23 Дозирующий клапан мощного средства
- 24 Плоскоструйная форсунка, 25°
- 25 Резьбовое соединение для насадок
- 26 Плоскоструйная форсунка, 40°
- 27 Струйная трубка
- 28 Регулировка давления/количества
- 29 Ручной пистолет-распылитель

Цветная маркировка

- Органы управления для процесса очистки желтого цвета.
- Органы управления для технического обслуживания и сервиса светлого цвета.

Указания по технике безопасности

- Необходимо соблюдать соответствующие национальные законодательные нормы по работе с жидкостными струйными установками.
- Необходимо соблюдать соответствующие национальные законодательные нормы по технике безопасности. Необходимо регулярно проверять работу жидкостных струйных установок и результат проверки оформлять в письменном виде.

Символы на аппарате



Находящаяся под высоким давлением струя воды может при неправильном использовании представлять опасность. Запрещается направлять струю воды на людей, животных, включенное электрическое оборудование или на сам высоконапорный моющий аппарат. Согласно действующим предписаниям устройство запрещается эксплуатировать без системного разделителя в трубопроводе с питьевой водой. Следует использовать соответствующий системный сепаратор фирмы KARCHER или альтернативный системный сепаратор, соответствующий EN 12729 тип VA. Вода, прошедшая через системный сепаратор, считается непригодной для питья.



Внимание!

Системный разделитель всегда подключать к системе водоснабжения, и никогда непосредственно к прибору!

Использование по назначению

Данный прибор предназначен исключительно для проведения очистки струей высокого давления без применения моющего средства или с его применением (например, в пищевой промышленности, перерабатывающей промышленности...).

Защитные устройства

Перепускной клапан с пневматическим реле

При сокращении объема воды при помощи регулятора давления/объема открывается перепускной клапан и часть воды возвращается назад к всасывающей стороне насоса.

Если рычаг ручного пистолета-распылителя отпускается, манометрический выключатель отключает насос, подача струи воды под высоким давлением прекращается. При нажатии на рычаг насос снова включается.

Предохранительный клапан

Предохранительный клапан открывается при превышении допустимого рабочего манометрического давления; вода снова течет к всасывающей стороне насоса.

Перепускной клапан, манометрический выключатель и предохранительный клапан настроены и опломбированы на заводе.

Настройка осуществляется только сервисной службой.

Система предохранения от отсутствия воды

Система предохранения от отсутствия воды в баке с поплавком производит отключение мотора при недостаточной подаче воды (слишком низкое давление воды).

Установлена защита насоса от сухого хода.

Перед началом работы

Распаковывание

- При распаковке проверить перечень содержимого упаковки.
- При повреждениях, полученных во время транспортировки, немедленно свяжитесь с продавцом.

Проверить уровень масла

- Вывинтить винт с крестообразной головкой из устройства блокировки крышки прибора и открыть крышку прибора.
- Вытянуть вверх нижнюю крышку из листового металла и отцепить с нижней стороны.
- Считать данные указателя уровня масла при неработающем приборе. Уровень масла должен находиться между двумя маркировочными отметками на масляном баке.

Активировать вентиляцию резервуара для масла

- Открыть блокировку крышки прибора и откинуть крышку вверх.
- Вытянуть вверх нижнюю крышку из листового металла и отцепить с нижней стороны.
- Отрежьте кончик крышки емкости для масла.
- Закрепить нижнюю крышку из листового металла и крышку прибора.

Установка принадлежностей

- Установить форсунку на струйной трубке. Затянуть рукой накидную гайку.
- Соединить струйную трубку с ручным пистолетом-распылителем.
- Прочно затянуть шланг высокого давления к соединению высокого давления.

Электрическое подсоединение

⚠ Предупреждение

- Прибор можно подключать только к элементу электроподключения, исполненному электромонтером в соответствии со стандартом Международной электротехнической комиссии (МЭК) IEC 60364.
- Напряжение, указанные в заводской табличке, должно соответствовать напряжению в розетке.
- Минимальная защита розетки - (см. технические данные).
- Прибор обязательно должен быть подключен к электрической сети при помощи штекера. Запрещается неразъемное соединение с сетью питания. Штекер предназначен для отключения от сети.
- Перед началом работы с прибором проверять сетевой шнур и штепсельную вилку на повреждения. Поврежденный сетевой шнур должен быть незамедлительно заменен уполномоченной службой сервисного обслуживания/специалистом-электриком.
- Штекер и соединительный элемент применяемого удлинителя должны быть герметичными.
- Использовать удлинитель достаточного диаметра (см. раздел "Технические данные") и полностью разматывать с катушки.
- неподходящие удлинители могут представлять опасность. Вне помещений следует использовать только допущенные для использования и соответственно маркированные удлинители с достаточным поперечным сечением провода:

Параметры для подключения указаны на заводской табличке и в разделе "Технические данные".

Подвод к водопроводу

⚠ Предупреждение

Соблюдайте предписания предприятия водоснабжения.

Согласно действующим предписаниям устройство запрещается эксплуатировать без системного разделителя в трубопроводе с питьевой водой. Следует использовать соответствующий системный сепаратор фирмы KARCHER или альтернативный системный сепаратор, соответствующий EN 12729 тип BA. Вода, прошедшая через системный сепаратор, считается непригодной для питья.



Внимание!

Системный разделитель всегда подключать к системе водоснабжения, и никогда непосредственно к прибору! Параметры подключения указаны в разделе "Технические данные".

→ Подсоединить шланг подачи воды (минимальная длина 7,5 м, минимальный диаметр 1") к подключению водоснабжения прибора (например, к крану).

Указание

Питающий шланг не входит в объем поставки.

→ Откройте подачу воды.

→ Удалить воздух из прибора:

Отвинтить форсунку.

Дать прибору поработать, пока вода не начнет течь без пузырьков воздуха.

Дать прибору поработать 10 с - затем выключить. Повторить процесс несколько раз.

→ Выключить аппарат и снова привинтить форсунку.

Управление

⚠ Опасность

При использовании прибора в опасных зонах (например, на автозаправочных станциях) следует соблюдать соответствующие правила техники безопасности.

⚠ Предупреждение

Чистить двигатели на местах со соответствующим маслоуловителем (защита окружающей среды).

Не разрешается также направлять струю воды на других или себя для чистки одежды или обуви.

Режим работы высокого давления

Указание

Аппарат оснащен манометрическим выключателем. Двигатель приходит в действие, когда нажат рычаг пистолета.

- Установите выключатель прибора в положение „I“.
- Разблокировать ручной пистолет-распылитель и вытянуть рычаг пистолета.
- Установите рабочее давление и количество воды вращением (бесступенчато) регулятора давления и количества (+/-).

Выбор вида струи

- Закрыть пистолет-распылитель.
- Установите выключатель прибора в положение "0".
- Надеть желаемую форсунку на струйную трубку.

Режим работы с моющим средством

⚠ Предупреждение

Неподходящие чистящие средства могут повредить прибор и объекты, подлежащие чистке. Использовать только те моющие средства, которые допущены к использованию компанией Karcher.

Соблюдать прилагаемые к моющим средствам указания и рекомендации по дозировке. Для бережного отношения к окружающей среде используйте моющие средства экономно.

Принять во внимание указания по технике безопасности, приведенные на упаковках чистящих средств.

Чистящие средства Kärcher гарантируют бесперебойную работу. Пожалуйста, проконсультируйтесь с нами или запросите наш каталог или информационные материалы по чистящим средствам.

- Установить канистру для моющего средства в держатель.
- Всасывающий шланг опустить в канистру для чистящего средства.

Указание

При подаче моющего средства из стоящей на полу канистры допускается применение удлинителя шланга 2.641-944.0 (не входит в объем поставки).

- Завинтить резьбовую крышку канистры.
- Установить желаемое значение подачи моющего средства и концентрации с помощью дозирующего клапана для моющего средства.
- Произвести очистку.
- После эксплуатации погрузить фильтр в чистую воду.
- Дозирующий клапан моющего средства установить на „0“.
- Оставить прибор с открытым ручным пистолетом-распылителем включенным в течение некоторого времени для удаления остатков моющего средства.

Перерыв в работе

- Отпустить рычаг ручного пистолета-распылителя, прибор выключится.
- Снова потянуть за рычаг ручного пистолета-распылителя, прибор снова включится.

Выключение прибора

- Закрыть подачу воды.
- Не выключать ручной пистолет-распылитель до отключения прибора.
- Установите выключатель прибора в положение "0".
- Вытащите штепсельную вилку из розетки.
- Привести в действие предохранительный рычаг ручного пистолета-распылителя, чтобы предохранить рычаг пистолета от непреднамеренного срабатывания.

Хранение прибора

- Пистолет-распылитель со струйной трубкой поставить на место ее хранения.
- Обмотать высоконапорный шланг вокруг буксирной скобы.
- Обмотать соединительный кабель вокруг держателя кабеля.

Защита от замерзания

⚠ Предупреждение

Мороз разрушает прибор, если из него полностью не удалена вода.

Прибор следует хранить в защищенном от мороза помещении.

Транспортировка

Внимание!

Опасность получения травм и повреждений! При транспортировке следует обратить внимание на вес устройства.

- При транспортировке на дальнейшее расстояние перемещать прибор за буксирную скобу.

- Перед транспортировкой в горизонтальном положении вынуть канистру с мощным средством из держателя и закрыть ее.

Указание

При укладывании прибора выпустить из бака с поплавком остаточное количество воды.

- При перевозке аппарата в транспортных средствах следует учитывать действующие местные государственные нормы, направленные на защиту от скольжения и опрокидывания.

Хранение

Внимание!

Опасность получения травм и повреждений! При хранении следует обратить внимание на вес устройства. Это устройство разрешается хранить только во внутренних помещениях.

Уход и техническое обслуживание

⚠ Опасность

Опасность получения травмы от случайно запущенного аппарата и электрошока.

Перед проведением любых работ с прибором, выключить прибор и вытянуть штепсельную вилку.

Указание

Отработанное масло разрешается утилизировать только в предназначенных для этого пунктах сбора. Пожалуйста, сдавайте отработанное масло именно там. Загрязнение окружающей среды отработанным маслом наказуемо.

Инспекция по технике безопасности/договор о техническом обслуживании

Вы всегда можете договориться с вашим торговым представителем о регулярном проведении технического осмотра или заключить договор техобслуживания. Обращайтесь к нам за консультацией!

Перед каждой эксплуатацией

- Проверить соединительный кабель на предмет повреждений (опасность поражения током), поврежденный кабель должен быть немедленно заменен уполномоченной сервисной службой/электриком.
- Проверить шланг высокого давления на повреждения (опасность разрыва). Поврежденный шланг высокого давления немедленно заменить.
- Проверить аппарат (насос) на герметичность. 3 капли воды в минуту допустимы и могут проступать с нижней части аппарата. При более сильной негерметичности обратиться в центр по обслуживанию.

еженедельно

- Проверить уровень масла. При молокообразной консистенции масла (вода в масле) немедленно обратиться в сервис по обслуживанию клиентов.
- Очистить сетчатый фильтр подключения подачи воды.
- Очистить фильтр во всасывающем шланге моющего средства.

Ежегодно или каждые 500 часов работы

- Поручить замену масла сервисной службе.

Указание

Количество и вид масла см. раздел "Технические данные".

Помощь в случае неполадок

⚠ Опасность

Перед проведением любых работ с прибором, выключить прибор и вытянуть штепсельную вилку.

Электрические конструктивные элементы должны проверяться только уполномоченной сервисной службой.

При повреждениях, не указанных в этом разделе, в случае сомнения или при четком указании обращаться в уполномоченную сервисную службу.

Прибор не работает

- Проверить соединительный кабель на предмет повреждений.
- Проверить напряжение в сети.
- Сработала система предохранения от отсутствия воды: Проверить подачу воды, открыть водопроводный кран, поручить проверку системы предохранения от отсутствия воды сервисной службе.
- При электрических неисправностях обратитесь в сервисную службу.

Давление в приборе не увеличивается

- Надеть на струйную трубку высоконапорную форсунку или роторную форсунку.
- Прочистить сопло.
- Заменить насадку.
- Удалить воздух из прибора (см. "Ввод в эксплуатацию").
- С помощью отвертки вывинтить заглушку насоса предварительного давления через отверстие на насосе. Ослабить вал насоса предварительного давления, повернув его. Завернуть и затянуть заглушку.
- Проверить объем подачи воды (см. раздел "Технические данные").
- Очистить сетчатый фильтр подключения подачи воды.

- Проверить все подключенные к насосу соединения.
- При необходимости обратитесь в сервисную службу.

Насос негерметичен

Допустима утечка в размере 3 капли воды в минуту. Капли могут проступать в нижней части прибора.

- При сильной протечке проверить аппарат в сервисе по обслуживанию клиентов.

Указание

Во время работы капли воды могут выступать на поверхности бака с поплавком и вытекать из прибора. Это обычное явление и оно не свидетельствует о наличии негерметичности насоса.

Насос стучит

- Проверить на герметичность всасывающий шланг для воды и моющего средства
- Закрывать клапан-дозатор моющего средства при эксплуатации без моющего средства.
- Удалить воздух из прибора (см. "Ввод в эксплуатацию").
- При необходимости обратитесь в сервисную службу.

Чистящее средство не всасывается

- Проверить/прочистить всасывающий шланг моющего средства с фильтром.
- Открыть или проверить/прочистить дозировочный клапан моющего средства.
- При необходимости обратитесь в сервисную службу.

Принадлежности и запасные детали

- Разрешается использовать только те принадлежности и запасные части, использование которых было одобрено изготовителем. Использование оригинальных принадлежностей и запчастей гарантирует Вам надежную и бесперебойную работу прибора.
- Выбор наиболее часто необходимых запчастей вы найдете в конце инструкции по эксплуатации.
- Дальнейшую информацию о запчастях вы найдете на сайте www.kaercher.com в разделе Service.

Гарантия

В каждой стране действуют соответствующие гарантийные условия, изданные уполномоченной организацией сбыта нашей продукции в данной стране. Возможные неисправности прибора в течение гарантийного срока мы устраняем бесплатно, если причина заключается в дефектах материалов или ошибках при изготовлении. В случае возникновения претензий в течение гарантийного срока просьба обращаться, имея при себе чек о покупке, в торговую организацию, продавшую вам прибор или в ближайшую уполномоченную службу сервисного обслуживания.

Заявление о соответствии ЕС

Настоящим мы заявляем, что нижеуказанный прибор по своей концепции и конструкции, а также в осуществленном и допущенном нами к продаже исполнении отвечает соответствующим основным требованиям по безопасности и здоровью согласно директивам ЕС. При внесении изменений, не согласованных с нами, данное заявление теряет свою силу.

Продукт высоконапорный моющий прибор

Тип: 1.524-xxx

Основные директивы ЕС

2006/42/ЕС (+2009/127/ЕС)

2006/95/ЕС

2004/108/ЕС

2000/14/ЕС

Примененные гармонизированные нормы

EN 60335-1

EN 60335-2-79

EN 55014-1: 2006+A1: 2009+A2: 2011

EN 55014-2: 1997 + A2: 2008

EN 61000-3-2: 2006+A1: 2009+A2: 2009

EN 61000-3-3: 2006

EN 61000-3-11: 2000

EN 50366: 2003 + A1: 2006

Примененный порядок оценки соответствия

2000/14/ЕС: Приложение V

Уровень мощности звука dB(A)

Измерено: 84

Гарантировано: 86

Нижеподписавшиеся лица действуют по поручению и по доверенности руководства предприятия.



H. Jenner
CEO



S. Reiser
Head of Approbation

уполномоченный по документации:
S. Reiser

Alfred Kaercher GmbH & Co. KG
Alfred-Kaercher-Str. 28 - 40
71364 Winnenden (Germany)
Тел.: +49 7195 14-0
Факс: +49 7195 14-2212

Winnenden, 2013/02/01

Технические данные

Электропитание		
Напряжение	В	400
Вид тока	Гц	3~ 50
Число оборотов двигателя	1/мин	1400
Потребляемая мощность	кВт	6,4
Тип защиты		IPX5
Предохранитель (инертный, Char. C)	A	16
Удлинитель 30 м	мм ²	2,5
Подключение водоснабжения		
Температура подаваемой воды (макс.)	°С	85
Количество подаваемой воды (мин.)	л/ч (л/мин)	1200 (20)
Давление напора (макс.)	МПа (бар)	1 (10)
Данные о производительности		
Рабочее давление	МПа (бар)	2...15 (20...150)
Макс. рабочее давление	МПа (бар)	17,5 (175)
Производительность	л/ч (л/мин)	400...990 (6,67...16,5)
Величина форсунки		062
Всасывание моющего средства	л/ч (л/мин)	0...60 (0...1)
Сила отдачи ручного пистолета-распылителя (макс.)	H	48
Значение установлено согласно EN 60355-2-79		
Значение вибрации рука-плечо		
Ручной пистолет-распылитель	м/с ²	<2,5
Струйная трубка	м/с ²	<2,5
Опасность K	м/с ²	1
Уровень шума дБ _а	дБ(А)	70
Опасность K _{рА}	дБ(А)	2
Уровень мощности шума L _{WA} + опасность K _{WA}	дБ(А)	86
Рабочие вещества		
Объем масла	л	0,75
Вид масла	--	Hypoid SAE 90
Размеры и массы		
Длина	мм	524
Ширина	мм	650
высота	мм	1100
Типичный рабочий вес	кг	77



A készülék első használata előtt olvassa el ezt az eredeti használati utasítást, ez alapján járjon el és tartsa meg a későbbi használatra vagy a következő tulajdonos számára.

Az első üzembevétele előtt mindenképpen olvassa el az 5.951-949.0 sz. biztonsági utasításokat!

Tartalomjegyzék

Környezetvédelem	HU . . . 1
Készülék elemek	HU . . . 1
Biztonsági tanácsok	HU . . . 2
Rendeltetésszerű használat	HU . . . 2
Biztonsági berendezések	HU . . . 2
Üzembevétele előtt	HU . . . 2
Üzembevétele	HU . . . 3
Használat	HU . . . 4
Szállítás	HU . . . 5
Tárolás	HU . . . 5
Ápolás és karbantartás	HU . . . 5
Segítség üzemzavar esetén	HU . . . 6
Tartozékok és alkatrészek	HU . . . 7
Garancia	HU . . . 7
EK konformitási nyilatkozat	HU . . . 7
Műszaki adatok	HU . . . 8

Környezetvédelem



A csomagolási anyagok újrahasznosíthatók. Kérjük, ne dobja a csomagolást a házi szemétkébe, hanem vigye el egy újrahasznosító helyre.



A használt készülékek értékes újrahasznosítható anyagokat tartalmaznak, amelyeket újrahasznosító helyen kell elhelyezni. Az elemeknek, olajnak és hasonló anyagoknak nem szabad a környezetbe kerülni. Ezért kérjük, a használt készülékeket megfelelő gyűjtőrendszeren keresztül távolítsa el.

Megjegyzések a tartalmazott anyagokkal kapcsolatban (REACH)

Aktuális információkat a tartalmazott anyagokkal kapcsolatban a következő címen talál:

www.kaercher.com/REACH

Készülék elemek

lásd a borítók oldalán

- 1 Kézi szórópisztoly karja
- 2 Biztosítókár
- 3 Magasnyomású tömlő
- 4 Tolókengyel
- 5 Készülék fedél
- 6 Sugárcső tartó
- 7 Készülékkapcsoló
- 8 Készülék borításának retesze
- 9 Alsó borítólemez
- 10 Manométer
- 11 Vízcsatlakozás
- 12 Magasnyomású csatlakozás
- 13 Szűrő
- 14 Oljaszint kijelzés
- 15 Olajtartály
- 16 Szórófej tartó
- 17 Hálózati kábel hálózati csatlakozóval
- 18 Előnyomó szivattyú készülékház nyílása
- 19 Úszótartály
- 20 Tartó 2 egyenként 5 liter űrtartalmú tisztítószert palack számára
- 21 Tisztítószert-szívócső szűrővel és csavaros fedéllel
- 22 Kábel tartó
- 23 Tisztítószert-adagoló szelep
- 24 Lapos sugarú szórófej 25°
- 25 Fúvóka csavarozása
- 26 Lapos sugarú szórófej 40°
- 27 Sugárcső
- 28 Nyomás-/mennyiség szabályozása
- 29 Kézi szórópisztoly

Szín megjelölés

- A tisztítási folyamat kezelő elemei sárgák.
- A karbantartás és szerviz kezelő elemei világos szürkék.

Biztonsági tanácsok

- Vegye figyelembe az adott nemzeti törvényhozó folyadék sugárszóró berendezésekre vonatkozó előírásait.
- Vegye figyelembe az adott nemzeti törvényhozó balesetmegelőzésre vonatkozó előírásait. A folyadék sugárszóró berendezéseket rendszeresen ellenőrizni kell, és az ellenőrzés eredményét írásban rögzíteni kell.

Szimbólumok a készüléken



A magasnyomású vízszugár nem rendeltetésszerű használat esetén veszélyes lehet. A vízszugarat soha ne irányítsa személyek, állatok, aktív elektromos szerelvények vagy maga a készülék felé.

Az érvényes előírások alapján a készüléket soha nem szabad rendszer-elvlasztó nélkül az ivóvíz-hálózatban üzemeltetni. Használja a KÄRCHER vállalat megfelelő rendszer-elvlasztóját vagy alternatívaként egy EN 12729 BA típusnak megfelelő rendszer-elvlasztót. Az olyan víz, amely rendszer-elvlasztón átfolyt, nem minősül ihatónak.



Vigyázat

A rendszer elvlasztót mindig a vízellátáshoz csatlakoztassa, soha ne közvetlenül a készülékhez!

Rendeltetésszerű használat

Ezt a készüléket kizárólag magasnyomású sugaras tisztítószeres/tisztítószer nélküli (pl. élelmiszer iparban, darabolóüzemben...) tisztításhoz szabad használni.

Biztonsági berendezések

Túlfolyószelep nyomás kapcsolóval

A vízmennyiség nyomás-/mennyiség szabályozóval történő csökkenésénél kinyílik a túlfolyószelep és a víz egy része visszafolyik a szivattyú szívó oldalához. Ha a kézi szórópisztoly karját elengedi, akkor a nyomáskapcsoló a szivattyút lekapcsolja, a magasnyomású sugár leáll. Ha a kart meghúzza, a szivattyú ismét bekapcsol.

Biztonsági szelep

A biztonsági szelep a megengedett üzemi nyomás átlépésénél kinyílik; a víz visszafolyik a szivattyú szívó oldalához. A túlfolyószelep, a nyomáskapcsoló és a biztonsági szelep gyárilag van beállítva és leplombálva. Beállításokat csak a szerviz végezhet.

Vízhiány biztosíték

A vízhiány biztosíték az úszótartályban ki kapcsolja a motort, ha nincs elegendő vízellátás (víznyomás túl alacsony). A szivattyú védve van a szárazmenettel szemben.

Üzembevétel előtt

Kicsomagolás

- A csomagolás tartalmát kicsomagoláskor ellenőrizni kell.
- Szállítási sérülések esetén azonnal tájékoztassa a kereskedőt.

Ellenőrizze a olajsintet

- Csavarja ki a készülék burkolat retes�ének marokcsavarját és nyissa ki a készülék burkolatát.
- Az alsó borítólemezt felelé húzza ki és alul akassza ki.
- Az olajsint kijelzőt álló készüléknél olvassa le. Az olajsintnek az olajtartály két jelölése között kell lenni.

Olajtartály szellőzésének aktiválása

- Nyissa ki a készülék fedelének retesztét és a készülék fedelét fordítsa felfelé.
- Az alsó borítólemezt felelre húzza ki és alul akassza ki.
- Vágja le az olajtartály fedelének hegyét.
- Rögzítse az alsó borítólemezt és rögzítse a készülék fedelét.

Tartozékok felszerelése

- A szórófejet szerelje fel a sugárcsőre. A borítóanyát kézzel húzza meg.
- Kösse össze a kézi szórópisztolyt a sugárcsővel.
- A magasnyomású tömlőt a magasnyomású csatlakozásánál húzza meg.

Üzembevétel

Elektromos csatlakozás

⚠ **Figyelem!**

- A készülék IEC 60364-nek megfelelő elektromos csatlakoztatását villanyszerelővel kell elvégeztetni.
- A típustáblán megadott feszültségnek meg kell egyeznie az áramforrás feszültségével.
- A hálózati dugalj minimális biztosítéka (lásd Műszaki adatok).
- A készüléket feltétlenül dugós kapcsolóval kell az áramhálózatra kapcsolni. Nem elválasztható összeköttetés az áramhálózattal tilos. A dugós kapcsoló a hálózati leválasztásra szolgál.
- A hálózati kábel és a hálózati dugaszépségét minden használat előtt ellenőrizze. A sérült hálózati kábelt haladéktalanul ki kell cseréltetni egy jogosult ügyfélszolgálattal vagy elektromos szakemberrel.
- Az alkalmazott hosszabbító kábel dugaszának és csatlakozójának vízszigetelt kivitelűnek kell lennie.
- Megfelelő átmérőjű hosszabbító kábelt használjon (lásd „Műszaki adatok”) és teljesen tekerje le a tömlődobról.

- A nem megfelelő hosszabbító kábel veszélyes lehet. A szabadban csak az erre engedélyezett és megfelelően jelölt, elégséges keresztmetszettel rendelkező hosszabbító kábelt alkalmazzon:

A csatlakozási értékeket lásd a típus táblán/Műszaki adatoknál.

Víz csatlakozás

Csatlakozás a vízvezetékhez

⚠ **Figyelem!**

Vegye figyelembe víz-szolgáltató vállalat előírásait.

Az érvényes előírások alapján a készüléket soha nem szabad rendszer-elválasztó nélkül az ivóvíz-hálózatban üzemeltetni. Használja a KÄRCHER vállalat megfelelő rendszer-elválasztóját vagy alternatívaként egy EN 12729 BA típusnak megfelelő rendszer-elválasztót. Az olyan víz, amely rendszer elválasztón átfolyt, nem minősül ihatónak.



Vigyázat

A rendszer elválasztót mindig a vízellátáshoz csatlakoztassa, soha ne közvetlenül a készülékhez!

A csatlakozási értékeket lásd a Műszaki adatoknál.

- Az összekötő tömlőt (legalább 7,5 m hosszú, legalább 1" átmérő) kösse be a készülék vízcsatlakozójába és a vízvezetékbe (például vízcsap).

Megjegyzés

Az táplálótömlő nem része a szállítási tételnek.

- Nyissa ki a vízvezetékét.
- Készülék szellőztetése: Csavarja le a szórófejet. A készüléket addig hagyja menni, amíg a víz buborékmentesen jön ki. Esetleg hagyja 10 másodpercig járnival a készüléket – kapcsolja ki. Az eljárást többször ismétlje meg.
- Kapcsolja ki a készüléket és csavarja vissza a szórófejet.

Használat

⚠ **Balesetveszély**

A készülék veszélyes területen (pl.: benzinkúton) történő alkalmazása esetén figyelembe kell venni a megfelelő biztonsági előírásokat.

⚠ **Figyelem!**

A motorokat csak megfelelő olajleválasztóval ellátott helyen tisztítsa (környezetvédelem).

A vízsugarat nem szabad másokra vagy saját magára irányítani ruházat vagy lábbe-li tisztítása céljából.

Nagynyomású üzem

Tudnivaló

A készülék nyomáskapcsolóval van ellátva. A motor csak akkor indul be, ha a pisztoly karját meghúzzák.

- Állítsa a készülékkapcsolót „I“-re.
- Oldja ki a kézi szórópisztolyt és húzza meg a pisztoly karját.
- A munkanyomást és a vízmennyiséget a nyomás-/mennyiség szabályozó elfordításával (fokozat nélküli) állítsa be (+/-).

Sugárfajta kiválasztása

- Zárja le a kézi szórópisztolyt.
- Állítsa „0“-ra a készülékkapcsolót.
- Helyezze a kívánt szórófejet a sugárcsőre.

Használat tisztítószerrel

⚠ **Figyelem!**

A nem megfelelő tisztítószer a készülék és a tisztítandó tárgy sérüléseit okozhatja. Csak olyan tisztítószerrel használjon, amelyet a Kärcher jóváhagyott. Vegye figyelembe az adagolási javaslatokat és tanácsokat, amelyek a tisztítószerek mellett találhatóak. A környezet védelme érdekében takarékosan bányon a tisztítószerekkel.

Vegye figyelembe a tisztítószerekre vonatkozó biztonsági előírásokat.

A Kärcher tisztítószerek zavartalan munkát biztosítanak. Kérjen tanácsot vagy rendelje meg katalógusunkat vagy tisztítószer információs lapjainkat.

- Állítsa be a tisztítószer kannát a tartóba.
- A tisztítószer szívócsövet lógassa bele a tisztítószer kannába.

Tudnivaló

Ha egy a padlón álló kannából szeretne tisztítószerrel felszívni, akkor a 2.641-944.0 sz. tömlőhosszabbítást kell használni (nem része a szállítási terjedelembnek).

- Csavarja fel a kanna csavaros fedelét.
- Állítsa be a tisztítószer adagoló szelepet a kívánt tisztítószerre, és a kívánt töménységre.
- Tisztítás elvégzése.
- Üzem után a szűrőt mártsa tiszta vízbe.
- Állítsa „0“-ra a tisztítószer-adagoló szelepet.
- Hagyja a készüléket röviden nyitott kézi szórópisztollyal járni, hogy a tisztítószer maradékot kiöblítse.

A használat megszakítása

- Engedje el a kézi szórópisztoly karját, a készülék kikapcsol.
- Húzza meg ismét a kézi szórópisztoly karját, a készülék újra bekapcsol.

A készülék kikapcsolása

- Zárja el a víztápláló-vezetékét.
- Nyomja meg a kézi szórópisztolyt, amíg a készülék kikapcsol.
- Állítsa „0“-ra a készülékkapcsolót.
- Húzza ki a hálózati csatlakozót az aljzatból.
- Működtesse a kézi szórópisztoly biztonsági karját, hogy a pisztoly karját véletlenszerű kioldás ellen biztosítsa.

A készülék tárolása

- A kézi szórópisztolyt a sugárcsővel együtt helyezze a sugárcső tartóba.
- A magasnyomású tömlőt tekerje fel a tolokengyelre.
- A csatlakozókábelt tekerje fel a kábel-tartóra.

Fagyás elleni védelem

⚠ **Figyelem!**

A fagy tönkreteszi a készüléket, ha előtte nem ürítette le a vizet.

A készüléket fagytól védett helyiségben tárolja.

Szállítás

Vigyázat

Sérülés- és rongálódásveszély! Szállítás esetén vegye figyelembe a készülék súlyát.

- Hosszabb távú szállítás esetén a készüléket a tolokengyelnél fogva húzza maga után.
- Szállítás előtt fekvő helyzetben vegye ki a tisztítószer kannát a tartóból és zárja be.

Tudnivaló

A készülék lefektetésekor az úszótartályban lévő maradék víz kifolyik a készülékből.

- Járművel történő szállítás esetén a készüléket az adott irányelveknek megfelelően kell csúsztatás és borulás ellen biztosítani.

Tárolás

Vigyázat

Sérülés- és rongálódásveszély! Tárolás esetén vegye figyelembe a készülék súlyát. Ezt a készüléket csak beltéri helyiségben szabad tárolni.

Ápolás és karbantartás

⚠ **Balesetveszély**

Sérülésveszély véletlenül beinduló készülék és áramütés által.

A készüléken történő bármiféle munka előtt kapcsolja ki a készüléket és húzza ki a hátlózi csatlakozót.

Tudnivaló

A fáradt olajat csak az erre kijelölt gyűjtőhelyen szabad elhelyezni. Kérjük, ott adja le a keletkező fáradt olajat. A környezet fáradt olajjal történő szennyezése büntetendő.

Biztonsági ellenőrzés/Karbantartási szerződés

Kereskedőjével rendszeres biztonsági ellenőrzést tud megbeszélni vagy karbantartási szerződést köthet. Kérje tanácsunkat.

Minden üzem előtt

- Ellenőrizze a csatlakozókábelt károsodásra (veszély áramütés által), a sérült csatlakozókábelt azonnal cseréltesse ki jóváhagyott szerviz szolgálattal/elektromos szakemberrel.
- Ellenőrizze a magasnyomású tömlőt esetleges sérülésekre (pukkadásveszély). A sérült magasnyomású tömlőt azonnal cserélje ki.
- Ellenőrizze a készüléket (szivattyú) vízzáróságára. 3 csepp/perc a megengedett és ennyi távozhat a készülék alsó oldalából. A készülék erős szivárgásánál keresse fel a szervizt.

Hetente

- Olajsint ellenőrzése. Tejes olaj esetén (víz az olajban) azonnal keresse fel a szerviz szolgálatot.
- Tisztítsa ki a vízcsatlakozás szűrőjét.
- Tisztítsa ki a tisztítószer-szivócső szűrőjét.

Évente vagy 500 üzemóra után

- Az olajcserét a szerviz szolgálattal végeztesse el.

Tudnivaló

Az olaj mennyiségét és fajtáját lásd a „Műszaki adatok“-nál.

Segítség üzemzavar esetén

⚠ Balesetveszély

A készüléken történő bármiféle munka előtt kapcsolja ki a készüléket és húzza ki a hálózati csatlakozót.

Az elektromos alkatrészeket csak jóváhagyott szerviz szolgálattal ellenőriztesse és javíttassa.

Üzemzavarok esetén, melyek jelen fejezetben nem szerepelnek, kérdéses esetben és kifejezett utasítás esetén keresse fel a szerviz szolgálatot.

A készülék nem megy

- A csatlakozókábelt ellenőrizze károsodásokra.
- Ellenőrizze a hálózati feszültséget.
- A vízhiány biztosíték kioldott: Ellenőrizze a vízellátást, nyissa ki a vízcsapot, a vízhiány biztosítékot ellenőriztesse a szerviz szolgálattal.
- Elektromos hibánál keresse fel a szerviz szolgálatot.

A készülék nem termel nyomást

- Tegye fel a magasnyomású szűrőfejet vagy a rotor szűrőfejet a sugárcsőre.
- Tisztítsa ki a szűrőfejet.
- Cserélje ki a szűrőfejet.
- Légtelenítse a készüléket (lásd „Üzembevétel“).
- Az előnyomó szivattyú zárócsavarját egy csavarhúzóval csavarja ki az előnyomó szivattyú nyílásán át. Az előnyomó szivattyú tengelyét forgatással oldja ki. Csavarja be és húzza meg a zárócsavart.
- Ellenőrizze a víz hozzáfolyó mennyiségét (lásd Műszaki adatok).
- Tisztítsa ki a vízcsatlakozás szűrőjét.
- Ellenőrizze a szivattyú minden táplálóvezetékét.
- Szükség esetén keresse fel a szerviz szolgálatot.

A szivattyú szivárog

3 csepp/perc a megengedett és ennyi távozhat a készülék alsó oldalából.

- A készülék erős szivárgásánál a szer vízzel ellenőriztesse.

Tudnivaló

Üzem esetén víz fröcskölhet ki az úszótartályból és folyhat ki a készülékből. Ez normális és nem szabad a szivattyú szivárgásával összetéveszteni.

A szivattyú kopog

- Ellenőrizze a víz- és tisztítószer szívóvezetékeinek szivárgását.
- Tisztítószer nélküli üzem esetén zárja le tisztítószer adagoló szelepet.
- Légtelenítse a készüléket (lásd „Üzembevétel“).
- Szükség esetén keresse fel a szerviz szolgálatot.

Nem szívja fel a tisztítószert

- Ellenőrizze/tisztítsa ki a szűrős tisztítószert-szívócsövet.
- Nyissa ki vagy ellenőrizze/tisztítsa ki a tisztítószert-adagolóselepet.
- Szükség esetén keresse fel a szerviz szolgáltatást.

Tartozékok és alkatrészek

- Csak olyan tartozékokat és alkatrészeket szabad használni, amelyeket a gyártó jóváhagyott. Az eredeti tartozékok és az eredeti alkatrészek, biztosítják azt, hogy a készüléket biztonságosan és zavartalanul lehessen üzemeltetni.
- Az üzemeltetési útmutató végén talál egy válogatást a legtöbbször szükséges alkatrészekről.
- További információkat az alkatrészekről a www.kaercher.com címen talál a 'Service' oldalakon.

Garancia

Minden országban az illetékes forgalmazónk által kiadott garancia feltételek érvényesek. Az esetleges üzemzavarokat az Ön készülékén a garancia lejártáig költségmentesen elhárítjuk, amennyiben anyag- vagy gyártási hiba az oka. Garanciális esetben kérjük, forduljon a vásárlást igazoló bizonylattal kereskedőjéhez vagy a legközelebbi hivatalos szakszervizhez.

EK konformitási nyilatkozat

Ezennel tanúsítjuk, hogy az alábbiakban megnevezett gép tervezése és építési módja alapján az általunk forgalomba hozott kivitelben megfelel az EK irányelvek vonatkozó, alapvető biztonsági és egészségügyi követelményeinek. A gép jóváhagyásunk nélkül történő módosítása esetén ez a nyilatkozat elveszti érvényességét.

Termék: Nagynyomású tisztító

Típus: 1.524-xxx

Vonatkozó európai közösségi irányelvek:

2006/42/EK (+2009/127/EK)

2006/95/EK

2004/108/EK

2000/14/EK

Alkalmazott harmonizált szabványok:

EN 60335-1

EN 60335-2-79

EN 55014-1: 2006+A1: 2009+A2: 2011

EN 55014-2: 1997 + A2: 2008

EN 61000-3-2: 2006+A1: 2009+A2: 2009

EN 61000-3-3: 2006

EN 61000-3-11: 2000

EN 50366: 2003 + A1: 2006

Követett megfelelés megállapítási eljárás:

2000/14/EK: V. függelék

Hangteljesítményszint dB(A)

Mért: 84

Garantált: 86

Alulírottak az ügyvezetés megbízásából és felhatalmazásával lépnek fel.



H. Jenner
CEO



S. Reiser
Head of Approbation

A dokumentációért felelős személy:
S. Reiser

Alfred Kärcher GmbH & Co. KG
Alfred-Kärcher-Str. 28 - 40
71364 Winnenden (Germany)
Tel.: +49 7195 14-0
Fax: +49 7195 14-2212

Winnenden, 2013/02/01

Műszaki adatok

Hálózati csatlakozókábel		
Feszültség	V	400
Áramfajta	Hz	3~ 50
Motorfordulatszám	1/min	1400
Csatlakozási teljesítmény	kW	6,4
Védelmi fokozat		IPX5
Biztosíték (lomha, Char. C)	A	16
Hosszabbító kábel 30 m	mm ²	2,5
Vízcsatlakozás		
Hozzáfolyási hőmérséklet (max.)	°C	85
Hozzáfolyási mennyiség (min.)	l/h (l/min)	1200 (20)
Hozzáfolyási nyomás (max.)	MPa (bar)	1 (10)
Teljesítményre vonatkozó adatok		
Munkanyomás	MPa (bar)	2...15 (20...150)
Max. üzemi túlnyomás	MPa (bar)	17,5 (175)
Szállított mennyiség	l/h (l/min)	400...990 (6,67...16,5)
Szórófej nagyság		062
Tisztítószert felszívás	l/h (l/min)	0...60 (0...1)
A kézi szórópisztoly visszalökőereje (max.)	N	48
Az EN 60355-2-79 szerint megállapított értékek		
Kéz-kar vibrációs kibocsátási érték		
Kézi szórópisztoly	m/s ²	<2,5
Sugárcső	m/s ²	<2,5
Bizonytalanság K	m/s ²	1
Hangnyomás szint L _{pA}	dB(A)	70
Bizonytalanság K _{pA}	dB(A)	2
Hangnyomás szint L _{WA} + bizonytalanság K _{WA}	dB(A)	86
Üzemanyagok		
Olaj mennyiség	l	0,75
Olaj fajta	--	Hypoid SAE 90
Méretetek és súly		
Hossz	mm	524
szélesség	mm	650
magasság	mm	1100
Tipikus üzemi súly	kg	77



Před prvním použitím svého zařízení si přečtěte tento původní návod k používání, řiďte se jím a uložte jej pro pozdější použití nebo pro dalšího majitele.

Před prvním uvedením do provozu bezpodmínečně čtěte bezpečnostní pokyny č. 5.951-949.0!

Obsah

Ochrana životního prostředí	CS	.. 1
Prvky přístroje	CS	.. 1
Bezpečnostní pokyny	CS	.. 2
Používání v souladu s určením	CS	.. 2
Bezpečnostní zařízení	CS	.. 2
Před uvedením do provozu	CS	.. 2
Uvedení do provozu	CS	.. 3
Obsluha	CS	.. 4
Přeprava	CS	.. 5
Ukládání	CS	.. 5
Ošetřování a údržba	CS	.. 5
Pomoc při poruchách	CS	.. 6
Příslušenství a náhradní díly	CS	.. 7
Záruka	CS	.. 7
Prohlášení o shodě pro ES	CS	.. 7
Technické údaje	CS	.. 8

Ochrana životního prostředí

	Obalové materiály jsou recyklovatelné. Obal nezahazujte do domovního odpadu, ale odvezďte jej k opětovnému využití.
	Přístroj je vyroben z hodnotných recyklovatelných materiálů, které je třeba znovu využít. Baterie, olej a podobné látky se nesmějí dostat do okolního prostředí. Použitá zařízení proto odvezďte na příslušných sběrných místech

Informace o obsažených látkách (REACH)

Aktuální informace o obsažených látkách naleznete na adrese:

www.kaercher.com/REACH

Prvky přístroje

viz na překladu

- 1 Páčka ruční stříkací pistole
- 2 Bezpečnostní páka
- 3 Vysokotlaká hadice
- 4 Posuvné rameno
- 5 Kryt přístroje
- 6 Odkládací plocha pro rozprašovací trubku
- 7 Spínač přístroje
- 8 Zajištění krytu přístroje
- 9 Spodní krycí plech
- 10 Manometr
- 11 Přívod vody
- 12 Přípojka vysokého tlaku
- 13 Sítko
- 14 Kontrola stavu oleje
- 15 Olejová nádržka
- 16 Uložení trysky
- 17 síťový kabel se zástrčkou
- 18 Otvor krytu předřazeného tlakového čerpadla
- 19 Nádrž s plovákem
- 20 Držák pro 2 kanystry na čisticí prostředek s objemem 5 litrů
- 21 Sací hadice na čisticí prostředek s filtrem a šroubovacím víkem
- 22 Držák kabelu
- 23 Ventil na dávkování čisticích prostředků
- 24 Plochá otryskávací tryska 25°
- 25 Šroubení trysky
- 26 Plochá otryskávací tryska 40°
- 27 Proudová trubice
- 28 Ovládání tlaku/množství
- 29 Ruční stříkací pistole

Barevné označení

- Obslužné prvky čisticího procesu jsou žluté.
- Obslužné prvky údržby a servisních oprav jsou světle šedé.

Bezpečnostní pokyny

- Dodržujte aktuálně platné místní právní předpisy pro proudové kapalinové čerpadlo.
- Dodržujte aktuálně platné místní právní předpisy pro prevenci nehodovosti. Proudová kapalinová čerpadla je třeba pravidelně testovat a výsledky testů za značovat písemně.

Symbyly na zařízení



Vysokotlaké vodní paprsky mohou být při neodborném používání nebezpečné. Vysokotlakým vodním paprskem se nesmí mířit na osoby, elektrickou výstroj pod napětím, ani na zařízení samotné.

Podle platných předpisů nesmí být zařízení nikdy provozováno na vodovodní síti bez systémového oddělovače. Je nezbytné používat systémový oddělovač firmy KÄRCHER nebo alternativně systémový oddělovač odpovídající normě EN 12729 typu BA. Voda, která protekla systémovým děličem, je hodnocena jako nikoliv pitná.



Pozor

Systémový oddělovač připojujte vždy k přívodu vody nikoliv k přístroji!

Používání v souladu s určením

Tento přístroj používejte výhradně k čištění vysokotlakým paprskem bez/včetně čisticího prostředku (např. potravinářský průmysl, masokombináty...).

Bezpečnostní zařízení

Přepadový ventil s tlakovým spínačem

Při snížení množství vody regulací tlaku/množství se otevře nadproudový ventil a část vody se vrátí do sací části čerpadla. Uvolněním páčky na ruční stříkací pistolí vypne tlakový spínač čerpadlo a vysokotlaký vodní paprsek se přeruší. Přitážením páčky se čerpadlo opět zapne.

Bezpečnostní ventil

Bezpečnostní ventil se otevře v případě překročení přípustného provozního přetlaku; voda teče zpátky k sací straně čerpadla. Přepadový ventil, tlakový spínač a bezpečnostní ventil jsou nastaveny a zaplombovány od výrobce. Nastavení provádí pouze zákaznická služba.

Zajištění proti nedostatku vody

Pojistka proti nedostatku vody v plovákové nádržce vypne motor při nedostatečném přívodu vody (příliš nízký tlak vody). Čerpadlo je chráněno před během na prázdnou.

Před uvedením do provozu

Vybalení

- Obsah balení zkontrolujte při vybalení.
- Při přepravních škodách ihned informujte obchodníka.

Kontrola množství oleje

- Vyšroubujte křížový šroub zajišťující kryt přístroje a kryt přístroje otevřete.
- Nahoře vysuňte spodní krycí plech a dole jej vyhákněte.
- Hladinu oleje odečítejte na ukazateli, když zařízení stojí. Hladina oleje musí ležet mezi oběma značkami na olejové nádrži.

Zapojte odvodušňování olejové nádržky

- Odjistěte aretaci krytu přístroje a kryt vyklepte směrem nahoru.
- Nahoře vysuňte spodní krycí plech a dole jej vyhákněte.
- Odřízněte špičku víka olejové nádržky.
- Upevněte krycí plech a kryt přístroje.

Montáž příslušenství

- Trysku přimontujte k rozprašovací trubce. Pevně nasuňte převlečnou matici.
- Spojte stříkací trubku s ruční stříkací pistolí.
- Vysokotlakou hadicí přišroubujte na vysokotlakou přípojku.

Uvedení do provozu

Elektrické připojení

Upozornění

- *Přístroj smí být zapojen jen do takového el. přívodu, který byl instalován kvalifikovaným elektrikářem v souladu s mezinárodní normou IEC 60364 o elektrické instalaci budov.*
- *Údaje o napětí uvedené na typovém štítku přístroje musejí souhlasit s napětím zdrojového proudu.*
- *Minimální pojistka zásuvky (viz technické údaje).*
- *Zařízení musí být nutně připojováno k elektrické síti prostřednictvím zástrčky. Nerozbitelné připojení k síťovému proudu je zakázáno. Zástrčka slouží k oddělení od sítě.*
- *Před každým použitím přístroje zkontrolujte, zda napájecí vedení a zástrčka nejsou poškozeny. Poškozené napájecí vedení je nutné nechat neprodleně vyměnit autorizovanou servisní službou, resp. odborníkem na elektrické přístroje.*
- *Zástrčka a spojení používaného prodlužovacího vedení musí být vodotěsné.*

- *Použijte prodlužovací kabel s dostatečným průřezem (viz „technická data“) a odvíňte jej z kabelového bubnu celý.*
- *Použití nevhodných prodlužovacích vedení může mít nebezpečné následky. Pracujete-li s čističem venku, používejte jen taková prodlužovací vedení, která jsou příslušným způsobem schválená a označená a která mají dostatečný průřez:*

Hodnoty připojení viz typový štítek, resp. Technické údaje.

Přívod vody

Přípojka k rozvodu vody

Upozornění

Dbejte pokynů příslušného dodavatele vody.

Podle platných předpisů nesmí být zařízení nikdy provozováno na vodovodní síti bez systémového oddělovače. Je nezbytné používat systémový oddělovač firmy KÄRCHER nebo alternativně systémový oddělovač odpovídající normě EN 12729 typu BA. Voda, která protékla systémovým děličem, je hodnocena jako nikoliv pitná.



Pozor

Systémový oddělovač připojujte vždy k přívodu vody nikoliv k přístroji!

Hodnoty přípojky viz Technické údaje.

- Připojte přívodní hadici (min. délka 7,5 m, min. průměr 1“) k vodní přípojce zařízení a k přívodu vody (například vodovodnímu kohoutku).

Upozornění

Přívodní hadice není přibalena.

- Otevřete přívod vody.
- Přístroj odvodušňete: Odšroubujte trysku. Zařízení nechte běžet tak dlouho, dokud voda nevytéká bez bublin. Případně nechte zařízení běžet 10 vteřin - vypněte. Postup opakujte víckrát.
- Přístroj vypněte a znovu našroubujte trysku.

Obsluha

⚠ Nebezpečí!

Používáte-li přístroj v nebezpečných prostorech (např. benzinová pumpa), dodržujte bezpodmínečně příslušné bezpečnostní předpisy.

⚠ Upozornění

Motory čistěte jen na místech vybavených odpovídajícím odlučovačem oleje (ochrana životního prostředí).

Paprsek nikdy nesměřujte na sebe či na jiné osoby za účelem očištění oděvu či obuvi.

Provoz s vysokým tlakem

Informace

Zařízení je vybaveno tlakovým spínačem. Motor naskočí pouze tehdy, když je páčka pistole vytažena.

- Hlavní spínač nastavte na „I“.
- Ruční stříkácí pistoli odjistěte a přitáhněte páčku pistole.
- Nastavte pracovní tlak a průtok vody otáčením (spojitým) regulátoru tlaku a průtoku (+/-).

Volba typu paprsku

- Zavřete ruční stříkácí pistoli.
- Hlavní spínač nastavte na „0“.
- Požadovanou trysku připevněte ke stříkácí trubce.

Provoz s použitím čistícího prostředku

⚠ Upozornění

Nevhodné čistící prostředky mohou poškodit jak zařízení tak čistěný předmět. Používejte pouze čistící prostředky schválené firmou Kärcher. Řiďte se doporučeným dávkováním a pokyny, které jsou přiloženy k čistícím prostředkům. V zájmu šetrného přístupu k životnímu prostředí používejte čistící prostředky úsporně.

Dodržujte bezpečnostní pokyny uvedené na čistících prostředcích.

Bezporuchovou práci zajišťují čističidla Kärcher. Nechte si prosím poradit nebo se podívejte do našeho katalogu nebo informačního letáku o čističích.

- Kanystr na čistící prostředek zasuňte do držáku.
- Zavěste sací hadici na čistící prostředek do kanystru s čistícím prostředkem.

Informace

Pokud má být čistící prostředek nasávám z kanystru stojícím na zemi, je nutné použít prodloužení hadice 2 641-944.0 (není součástí dodávky).

- Na kanystr našroubujte šroubovací víčko.
- Dávkovací ventil čistícího prostředku nastavte na požadovaný čistící prostředek a požadovanou koncentraci.
- Provést čištění.
- Po provozu ponořte filtr do čisté vody.
- Dávkovací ventil čističidla nastavte na „0“.
- Přístroj nechte nachvíli zapnutý, aby byly vyplaveny zbytky čistícího prostředku.

Přerušení provozu

- Uvolněte páčku na ruční stříkácí pistoli, zařízení se vypne.
- Znovu přitáhněte páčku na ruční stříkácí pistoli, zařízení se opět zapne.

Vypnutí zařízení

- Zavřete vodovodní přívod.
- Aktivujte ruční stříkácí pistoli, dokud přístroj není vypnutý.
- Hlavní spínač nastavte na „0“.
- Vytáhněte zástrčku ze sítě.
- Presuňte bezpečnostní páku ruční stříkácí pistole do blokační polohy, abyste zajistili páčku pistole proti neúmyslnému spuštění.

Uložení přístroje

- Ruční stříkací pistoli včetně rozprašovací trubky odložte do prostoru pro rozprašovací trubku.
- Vysokotlakou hadici naviňte kolem posuvného ramene.
- Přívodní kabel naviňte kolem držáku kabelu.

Ochrana proti zamrznutí

⚠ Upozornění

Mráz poškodí přístroj, ze kterého nebyla zcela odstraněna voda.

Zařízení ukládejte na místě, kde nemrzne.

Přeprava

Pozor

Nebezpečí úrazu a nebezpečí poškození! Dbejte na hmotnost přístroje při přepravě.

- Je-li třeba zařízení přenášet na delší vzdálenosti, tahejte je za sebou za posuvné rameno.
- Před přepravou ve vodorovné poloze vyjměte kanystr na čisticí prostředek z držáku a zavřete jej.

Informace

Pokud přístroj položíte, vyteče zbylá voda z plovákové nádržky přístroje ven.

- Při přepravě v dopravních prostředcích zajistěte zařízení proti skluzu a překlopení podle platných předpisů.

Ukládání

Pozor

Nebezpečí úrazu a nebezpečí poškození! Dbejte na hmotnost přístroje při jeho uskladnění.

Toto zařízení smí být uskladněno pouze v uzavřených prostorách.

Ošetřování a údržba

⚠ Nebezpečí!

Hrozí nebezpečí úrazu omylem spuštěným zařízením a elektrickým zkratem.

Před každou prací na zařízení vždy zařízení vypněte a vytáhněte síťovou zástrčku.

Informace

Použitý olej smí být likvidován jen na příslušných sběrných místech. Použitý olej odevzdejte na těchto místech. Znečišťování životního prostředí použitým olejem je trestné.

Bezpečnostní inspekce/smlouva o údržbě

Se svým obchodníkem se můžete dohodnout na pravidelných bezpečnostních prohlídkách nebo uzavřít smlouvu o údržbě. Jsme Vám k dispozici s termíny konzultací.

Před každým provozováním

- Zkontrolujte připojovací kabel, zda není poškozen (nebezpečí zasažení elektrickým výbojem), poškozený připojovací kabel dejte neprodleně vyměnit autorizovaným zákaznickým servisem nebo odborníkem na elektroinstalace.
- Zkontrolujte případná poškození vysokotlaké hadice (nebezpečí prasknutí). Poškozenou hadici ihned vyměňte.
- Zkontrolujte, zda přístroj (čerpadlo) těsní.
3 kapky vody za minutu jsou přípustné, mohou vystupovat na spodní straně přístroje. Při výraznější netěsnosti vyhledejte zákaznickou službu.

Týdenní

- Zkontrolujte stav oleje. Při mléčném zabarvení oleje (voda v oleji) se okamžitě obraťte na oddělení služeb zákaznickům.
- Vyčistěte síto v přípojce vody.
- Filtr očistěte na sací hadici čisticího prostředku.

Ročně nebo po 500 provozních hodinách

- O výměnu oleje požádejte zákaznický servis.

Informace

Množství a druh oleje viz „Technické údaje“.

Pomoc při poruchách

⚠ Nebezpečí!

Před každou prací na zařízení vždy zařízení vypněte a vytáhněte síťovou zástrčku.

Elektrické díky dávejte kontrolovat a opravovat pouze do autorizovaného zákaznického servisu.

U poruch, které nejsou vyjmenovány v této kapitole, vyhledejte v pochybnostech a v případě výslovného odkazu autorizovaný zákaznický servis.

Přístroj neběží

- Zkontrolujte, zda není poškozen připojovací kabel.
- Zkontrolujte síťové napětí.
- Sepnul jistič proti nedostatku vody. Zkontrolujte přívod vody, otevřete vodovodní kohout, požádejte zákaznický servis o kontrolu jističe proti nedostatku vody.
- Při elektrické závodě vyhledejte zákaznickou službu.

Zařízení nelze natlakovat

- Vysokotlakou trysku nebo trysku rotoru připevněte ke stříkáací trubici.
- Vyčistěte trysku.
- Vyměňte trysku.
- Zařízení odvzdušněte (viz "Uvedení do provozu").
- Šroubový uzávěr předřazeného tlakového čerpadla vyšroubujte pomocí šroubováku skrz otvor v předřazeném tlakovém čerpadle.
Točením uvolněte hřídel předřazeného tlakového čerpadla.
Šroubový uzávěr zašroubujte zpět a utáhněte jej.

- Zkontrolujte množství přívodní vody (viz Technické údaje).
- Vyčistěte síto v přípojce vody.
- Zkontrolujte všechny přívody k čerpadlu.
- V případě potřeby vyhledejte zákaznickou službu.

Čerpadlo netěsné

3 kapky vody za minutu jsou přípustné, mohou vystupovat na spodní straně přístroje.

- Při větší netěsnosti nechte přístroj zkontrolovat zákaznickou službu.

Informace

Během provozu může dojít k uvolňování vodních kapek z plovákové nádržky a jejich úniku z přístroje. Toto je normální stav a nezaměňujte jej s netěsností čerpadla.

Čerpadlo klepe

- Zkontrolujte těsnost vedení, která nasávají vodu a čisticí prostředky.
- Dávkovací ventil čisticích prostředků v případě provozu bez čisticích prostředků zavřete.
- Zařízení odvzdušněte (viz "Uvedení do provozu").
- V případě potřeby vyhledejte zákaznickou službu.

Není nasáváno čisticidlo

- Zkontrolujte/vyčistěte sací hadici na čisticí prostředek s filtrem
- Otevřete nebo zkontrolujte/vyčistěte dávkovací ventil čisticidla.
- V případě potřeby vyhledejte zákaznickou službu.

Příslušenství a náhradní díly

- Smí se používat pouze příslušenství a náhradní díly schválené výrobcem. Originální příslušenství a originální náhradní díly skýtají záruku bezpečného a bezporuchového provozu přístroje.
- Výběr nejčastěji vyžadovaných náhradních díků najdete na konci návodu k obsluze.
- Další informace o náhradních dílech najdete na www.kaercher.com v části Service.

Záruka

V každé zemi platí záruční podmínky vydané příslušnou distribuční společností. Případné poruchy zařízení odstraníme během záruční lhůty bezplatně, pokud byl jejich příčinou vadný materiál nebo výrobní závady. V případě uplatňování nároku na záruku se s dokladem o zakoupení obraťte na prodejce nebo na nejbližší oddělení služeb zákazníkům.

Prohlášení o shodě pro ES

Tímto prohlašujeme, že níže označené stroje odpovídají jejich základní koncepcí a konstrukčním provedením, stejně jako námi do provozu uvedenými konkrétními provedeními, příslušným zásadním požadavkům o bezpečnosti a ochraně zdraví směrnic ES. Při jakýchkoli na stroji provedených změnách, které nebyly námi odsouhlaseny, pozbývá toto prohlášení svou platnost.

Výrobek: Vysokotlaký čistič

Typ: 1.524-xxx

Příslušné směrnice ES:

2006/42/ES (+2009/127/ES)

2006/95/ES

2004/108/ES

2000/14/ES

Použitě harmonizační normy

EN 60335-1

EN 60335-2-79

EN 55014-1: 2006+A1: 2009+A2: 2011

EN 55014-2: 1997 + A2: 2008

EN 61000-3-2: 2006+A1: 2009+A2: 2009

EN 61000-3-3: 2006

EN 61000-3-11: 2000

EN 50366: 2003 + A1: 2006

Použitý postup posuzování shody:

2000/14/ES: Příloha V

Hladinu akustického dB(A)

Namerenou: 84

Garantovanou: 86

Podepsaní jednájí v pověření a s plnou mocí jednateľství



H. Jenner
CEO



S. Reiser
Head of Approbation

Osoba zplnomocněná sestavením dokumentace:

S. Reiser

Alfred Kärcher GmbH & Co. KG

Alfred-Kärcher-Str. 28 - 40

71364 Winnenden (Germany)

Tel.: +49 7195 14-0

Fax: +49 7195 14-2212

Winnenden, 2013/02/01

Technické údaje

Síťové vedení		
Napětí	V	400
Druh proudu	Hz	3~ 50
Otáčky motoru	1/min.	1400
Příkon	kW	6,4
Ochrana		IPX5
Pojistka (pomalá, char. C)	A	16
Prodlužovací kabel 30 m	mm ²	2,5
Přívod vody		
Teplota přívodu (max.)	°C	85
Přiváděné množství (min.)	l/hod. (l/min.)	1200 (20)
Přívodní tlak (max.)	MPa (baru)	1 (10)
Výkonnostní parametry		
Pracovní tlak	MPa (baru)	2...15 (20...150)
Maximální provozní přetlak	MPa (baru)	17,5 (175)
Čerpané množství	l/hod. (l/min.)	400...990 (6,67...16,5)
Velikost trysky		
Sání čisticího prostředku	l/hod. (l/min.)	0...60 (0...1)
Síla zpětného nárazu vysokotlaké pistole (max.)	N	48
Zjištěné hodnoty dle EN 60355-2-79		
Hodnota vibrace ruka-paže		
Ruční stříkací pistole	m/s ²	<2,5
Proudová trubice	m/s ²	<2,5
Kolísavost K	m/s ²	1
Hladina akustického tlaku L _{pA}	dB(A)	70
Kolísavost K _{pA}	dB(A)	2
Hladina akustického výkonu L _{WA} + Kolísavost K _{WA}	dB(A)	86
Provozní látky		
Množství	l	0,75
Druh	--	Hypoid SAE 90
Rozměry a hmotnost		
Délka	mm	524
Šířka	mm	650
Výška	mm	1100
Typická provozní hmotnost	kg	77



Pred prvo uporabo Vaše naprave preberite to originalno navodilo za uporabo, ravnajte se po njem in shranite ga za morebitno kasnejšo uporabo ali za naslednjega lastnika.

Pred prvim zagonom obvezno preberite varnostna navodila št. 5.951-949.0!

Vsebinsko kazalo

Varstvo okolja	SL . . . 1
Elementi naprave	SL . . . 1
Varnostna navodila	SL . . . 2
Namenska uporaba	SL . . . 2
Varnostne priprave	SL . . . 2
Pred zagonom	SL . . . 2
Zagon	SL . . . 3
Uporaba	SL . . . 3
Transport	SL . . . 5
Skladiščenje	SL . . . 5
Nega in vzdrževanje	SL . . . 5
Pomoč pri motnjah	SL . . . 5
Pribor in nadomestni deli	SL . . . 6
Garancija	SL . . . 6
ES-izjava o skladnosti	SL . . . 7
Tehnični podatki	SL . . . 8

Varstvo okolja



Embalaža je primerna za recikliranje. Prosimo, da embalaže ne odvržete med gospodinjske odpadke, temveč jo odložite v zbirnik za ponovno obdelavo.



Stare naprave vsebujejo dragocene reciklirne materiale, ki jih je treba odvajati za ponovno uporabo. Baterije, olje in podobne snovi ne smejo priti v okolje. Zato stare naprave zavrzite v ustrezne zbirne sisteme.

Opozorila k sestavinam (REACH)

Aktualne informacije o sestavinah najdete na:

www.kaercher.com/REACH

Elementi naprave

Glejte stran ovitka

- 1 Ročica ročne brizgalne pištole
- 2 Varovalo
- 3 Visokotlačna gibka cev
- 4 Potisno streme
- 5 Pokrov naprave
- 6 Predal za brizgalno cev
- 7 Stikalo naprave
- 8 Zapora pokrova naprave
- 9 Spodnja krovna pločevina
- 10 Manometer
- 11 Vodni priključek
- 12 Visokotlačni priključek
- 13 Sito
- 14 Prikaz nivoja olja
- 15 Posoda za olje
- 16 Odlagalno mesto za šobe
- 17 Omrežni kabel z omrežnim vtičem
- 18 Odprtina ohišja za predtlačno črpalko
- 19 Posoda s plovcem
- 20 Nosilec za 2 ročki s čistilnim sredstvom s po 5 litrov prostornine
- 21 Gibka cev za sesanje čistila s filtrom in pokrovom z navojem
- 22 Nosilec kabla
- 23 Dozirni ventil za čistilo
- 24 Šoba za ploščat curek 25°
- 25 Vijačni spoj šobe
- 26 Šoba za ploščat curek 40°
- 27 Brizgalna cev
- 28 Regulacija tlaka/količine
- 29 Ročna brizgalna pištola

Barvan oznaka

- Upravljalni elementi za proces čiščenja so rumeni.
- Upravljalni elementi za vzdrževanje in servisiranje so svetlo sivi.

Varnostna navodila

- Upošteвайте ustrezne nacionalne predpise zakonodajalca za škropilnike tekočin.
- Upošteвайте ustrezne nacionalne predpise zakonodajalca za preprečevanje nesreč. Škropilnik tekočin je potrebno redno pregledovati in o rezultatu pregleda je potrebno podati pismeno izjavo.

Simboli na napravi



Visokotlačni curki so lahko pri nestrokovni uporabi nevarni.

Curka ne smete usmerjati na osebe, živali, aktivno električno opremo ali na samo napravo.

V skladu z veljavnimi predpisi aparat ne sme nikoli delovati brez ločilnika sistemov na omrežju za pitno vodo. Uporabiti je potrebno ustrezen ločilnik sistemov podjetja KÄRCHER ali alternativni ločilnik sistemov v skladu z EN 12729 Tip BA. Voda, ki je tekla skozi sistemski ločevalnik, je klasificirana kot nepitna.



Pozor

Sistemski ločevalnik vedno priključite na oskrbo z vodo, nikoli neposredno na napravo!

Namenska uporaba

To napravo uporabljajte izključno za čiščenje z visokotlačnim curkom brez/s čistilnim sredstvom (npr. živilska industrija, klavniče-mesnice).

Varnostne priprave

Prelivni ventil s tlačnim stikalom

Pri reduciranju količine vode z regulatorjem tlaka/količine prelivni ventil odpre in del vode steče nazaj na sesalno stran črpalke. Če ročico na ročni brizgalni pištoli spustite, tlačno stikalo izklopi črpalko, visokotlačni curek se ustavi. Če ročico povlečete, se črpalka ponovno vklopi.

Varnostni ventil

Varnostni ventil se odpira pri preseganju dovoljenega delovnega nadtlaka; voda teče nazaj do sesalne strani črpalke. Prelivni ventil, tlačno stikalo in varnostni ventil so tovarniško nastavljeni in plombirani. Nastavitve sme izvesti le uporabniški servis.

Varovalo proti pomanjkanju vode

Varovalo proti pomanjkanju vode v posodi s plovcem izklopi motor pri nezadostni oskrbi z vodo (vodni tlak prenizek). Črpalka je zaščitena proti suhemu teku.

Pred zagonom

Razpakiranje

- Pri razpakiranju preverite vsebino embalaže.
- V primeru transportnih poškodb takoj obvestite trgovca.

Preverjanje nivoja olja

- Izvijte vijak s križnim držalom za zapiranje pokrova naprave in odprite pokrov naprave.
- Spodnjo krovno pločevino izvlecite navzgor in spodaj snemite.
- Odčitajte prikaz nivoja olja ob stoječi napravi. Nivo olja mora ležati nad oboji oznakami na posodi za olje.

Aktivirajte prezračevanje posode z oljem

- Odprite zaporo pokrova naprave in pokrov naprave zasukajte navzgor.
- Spodnjo krovno pločevino izvlecite navzgor in spodaj snemite.
- Odrežite konico pokrova posode za olje.
- Pritrdite spodnjo krovno pločevino in pokrov naprave.

Montaža pribora

- Na brizgalno cev montirajte šobo. Ročno privijte slepo matico.
- Brizgalno cev povežite z ročno brizgalno pištolo.
- Visokotlačno gibko cev privijte na visokotlačni priključek.

Zagon

Električni priključek

⚠ Opozorilo

- Stroj se sme priključevati samo na električni priključek, ki ga je elektroinštalar izvedel v skladu z IEC 60364.
- Napetost, navedena na tipski tablici, se mora ujemati z napetostjo vira električne energije.
- Minimalna zaščita vtičnice (glejte Tehnične podatke).
- Naprava mora biti nujno z vtičem priključena na električno omrežje. Ločljiva povezava z električnim omrežjem je prepovedana. Vtič služi za ločevanje od omrežja.
- Pred vsako uporabo preverite ali na priključnem kablu z omrežnim vtičem obstajajo poškodbe. Poškodovani priključni kabel takoj dajte na zamenjavo pooblaščenim servisnim službi/električarju.
- Vtič in vezava uporabljenega podaljševalnega kabla morata biti vodotesni.
- Uporabljajte podaljševalni kabel z zadostnim prečnim prerezom (glejte „Tehnične podatke“) in popolnoma odvit z bobna za navijanje kabla.
- Neprimerni podaljševalni kabli so lahko nevarni. Na odprtem uporabljajte le za to dovoljene in ustrezno označene podaljševalne kabe z zadostnim prerezom vodičev:

Priključne vrednosti glejte na tipski tablici / v tehničnih podatkih.

Vodni priključek

Priključek na vodovod

⚠ Opozorilo

Upoštevajte predpise vodovodnega podjetja. V skladu z veljavnimi predpisi aparat ne sme nikoli delovati brez ločilnika sistemov na omrežju za pitno vodo. Uporabiti je potrebno ustrezen ločilnik sistemov podjetja KÄRCHER ali alternativni ločilnik sistemov v skladu z EN 12729 Tip BA. Voda, ki je tekla skozi sistemski ločevalnik, je klasificirana kot nepitna.



Pozor

Sistemski ločevalnik vedno priključite na oskrbo z vodo, nikoli neposredno na napravo! Priključne vrednosti glejte v Tehničnih podatkih.

- Dovodno cev (minimalna dolžina 7,5 m, minimalni premer 1“) priključite na priključek za vodo na napravi in na dovod vode (na primer pipo).

Opozorilo

Dovodna cev ni del dobavnega obsega.

- Odprite dovod vode.
- Prezračevanje naprave: Odvijte šobo. Napravo pustite teči tako dolgo, da voda izstopa brez mehurčkov. Po možnosti pustite napravo, da 10 sekund teče - izklopite. Postopek večkrat ponovite.
- Napravo izklopite in šobo ponovno privijte.

Uporaba

⚠ Nevarnost

Pri uporabi naprave v nevarnih področjih (npr. bencinske črpalke) je treba upoštevati ustrezne varnostne predpise.

⚠ Opozorilo

Motorje očistite le na mestih z ustreznim lovilnikom olja (varstvo okolja). Curka ne usmerjajte na druga ali nase, da bi očistili oblačila ali obutev.

Delo z visokom tlakom

Napotek

Naprava je opremljena s tlačnim stikalom. Motor steče le, če je ročica pištole potegnjena.

- Stikalo naprave postavite na "I".
- Ročno brizgalno pištolo odblokirajte in povlecite ročico pištole.
- Z vrtenjem (brezstopenjsko) regulatorja tlaka in količine nastavite (+/-) delovni tlak in količino vode.

Izbira vrste curka

- Zaprite ročno brizgalno pištolo.
- Stikalo naprave obrnite na "0".
- Želena šobo namestite na brizgalno cev.

Obratovanje s čistilom

⚠ Opozorilo

Neustrezna čistila lahko napravo in objekt, ki ga čistite, poškodujejo. Uporabljajte le čistilna sredstva, ki jih dovoljuje Kärcher.

Upoštevajte priporočilo za doziranje in napotke, ki so priloženi čistilnim sredstvom.

Za varovanje okolja ravnajte varčno s čistili. Upoštevajte varnostna opozorila na čistilih.

Kärcher čistila zagotavljajo nemoteno delo. Prosimo, da se posvetujete z nami ali pa zatevajte naš katalog ali informacijske liste o čistilih.

- Ročko s čistilnim sredstvom postavite v nosilec.
- Gibko cev za sesanje čistila obesite v ročko za čistilo.

Napotek

Če je potrebno čistilno sredstvo črpati iz ročke, ki stoji na tleh, je potrebno uporabiti cevni podaljšek 2.641-944.0 (ni v obsegu dobave).

- Pokrov z navojem privijte na ročko.
- Ventil za doziranje čistila nastavite na zeleno čistilo in zeleno koncentracijo.
- Opravite čiščenje.
- Po obratovanju filter potopite v čisto vodo.

- Dozirni ventil za čistilo postavite na "0".
- Napravo z odprto ročno brizgalno pištolo pustite, da kratek čas teče, da se izperejo ostanki čistilnega sredstva.

Prekinitev obratovanja

- Spustite ročico ročne brizgalne pištole, naprava se izklopi.
- Ročico ročne brizgalne pištole ponovno potegnite, naprava se ponovno vklopi.

Izklop stroja

- Zaprite dovod vode.
- Pritiskajte ročno brizgalno pištolo, dokler se naprava ne izklopi.
- Stikalo naprave obrnite na "0".
- Izvlecite omrežni vtič iz vtičnice.
- Aktivirajte varnostno ročico ročne brizgalne pištole, da zavarujete ročico ročne brizgalne pištole proti nenamernemu sproženju.

Shranjevanje naprave

- Ročno brizgalno pištolo skupaj z brizgalno cevjo odložite v predal za brizgalno cev.
- Visokotlačno gibko cev navijte okoli potisnega stremena.
- Priključni kabel navijte okoli nosilca kabla.

Zaščita pred zamrzitvijo

⚠ Opozorilo

Zmrzal lahko uniči napravo, pri kateri voda ni bila popolnoma izpraznjena.

Napravo shranite na mesto, kjer ni zmrzali.

Transport

Pozor

Nevarnost poškodbe in škode! Pri transportu upoštevajte težo naprave.

- Za transport prek daljših stez stroj vlecite za sabo, tako da ga držite za potisno streme.
- Pred transportom v ležečem položaju vzemite ročko s čistilnim sredstvom iz držala in jo zaprite.

Napotek

Pri odlaganju naprave teče preostala voda v posodi s plovcem iz naprave.

- Pri transportu v vozilih napravo zavarujte proti zdrsu in prevrnitvi v skladu z vsakokratnimi veljavnimi smernicami.

Skladiščenje

Pozor

Nevarnost poškodbe in škode! Pri shranjevanju upoštevajte težo naprave.

Ta naprava se sme shraniti le v notranjih prostorih.

Nega in vzdrževanje

⚠ Nevarnost

Nevarnost poškodbe zaradi nehoteno zagnane naprave in električnega udara.

Pred vsemi deli na napravi, izklopite napravo in izvlecite omrežni vtič iz vtičnice.

Napotek

Odpadno olje se sme odvreči le na za to predvidenih zbirnih mestih. Prosimo, da eventualno odpadno olje oddate tja. One-snaževanje okolja z odpadnim oljem je kaznivo.

Varnostni pregled/vzdrževalna pogodba

S trgovcem se lahko dogovorite o rednem varnostnem pregledu ali sklenete vzdrževalno pogodbo. Prosimo, da se z nami posvetujete.

Pred vsakim obratovanjem

- Priključni kabel preglejte glede poškodb (nevarnost zaradi električnega udara), poškodovani priključni kabel naj pooblaščen servisna služba/elektro strokovnjak nemudoma zamenja.
- Visokotlačno cev preverite glede poškodb (nevarnost razpok). Poškodovano visokotlačno cev takoj zamenjajte.
- Preverite tesnost naprave (črpalke). 3 kapljice vode na minuto so dopustne in lahko kapljajo na spodnji strani naprave. Pri večji netesnosti se obrnite na uporabniški servis.

Tedensko

- Preverite gladino olja. Pri mlečnem olju (voda v olju) se nemudoma obrnite na servisno službo.
- Očistite sito v vodnem priključku.
- Očistite filter na sesalni cevi za čistilo.

Letno ali po 500 obratovalnih urah

- Menjavo olja naj opravi uporabniški servis.

Napotek

Za količino in vrsto olja glejte „Tehnične podatke“.

Pomoč pri motnjah

⚠ Nevarnost

Pred vsemi deli na napravi, izklopite napravo in izvlecite omrežni vtič iz vtičnice.

Električne sestavne dele sme pregledovati in popravljati samo pooblaščen servisna služba.

Pri motnjah, ki v tem poglavju niso navedene, je potrebno v primeru dvoma in pri izrecnem navodilu poiskati pooblaščen servisno službo.

Naprava ne deluje

- Preverite priključni kabel glede poškodb.
- Preverite omrežno napetost.
- Varovalo proti pomanjkanju vode se je sprožilo: preverite dovod vode, odprite vodno pipo, uporabniški servis naj preveri varovalo proti pomanjkanju vode.
- Pri električni napaki poiščite servisno službo.

Naprava ne dosega zadostnega tlaka

- Visokotlačno šobo ali rotorsko šobo namestite na brizgalno cev.
- Očistite šobo.
- Šobo zamenjajte.
- Napravo prezračite (glejte „Zagon“).
- Zaporni vijak predtlačne črpalke izvijte z izvijačem skozi odprtino za predtlačno črpalko.
Z obračanjem odvijte gred predtlačne črpalke.
Uvijte zaporni vijak in ga pritegnite.
- Preverite dovodno količino vode (glejte Tehnične podatke).
- Očistite sito v vodnem priključku.
- Preverite vse dovode k črpalci.
- Po potrebi poiščite servisno službo.

Črpalka ne tesni

- 3 kapljice vode na minuto so dopustne in lahko kapljajo na spodnji strani naprave.
- Pri večji netesnosti mora napravo pregledati uporabniški servis.

Napotek

Pri obratovanju lahko iz posode s plovcem izstopajo brizgljaji vode in tečejo iz naprave. To je normalno in se ne sme zamenjati z netesnostjo na črpalci.

Črpalka ropota

- Preverite sesalno napeljavo za vodo in čistilna sredstva glede netesnosti.
- Pri obratovanju brez čistilnih sredstev zaprite dozirni ventil za čistilna sredstva.
- Napravo prezračite (glejte „Zagon“).
- Po potrebi poiščite servisno službo.

Čistilo se ne vsesa

- Preverite/očistite sesalno cev za čistilo s filtrom.
- Odprite ali preverite/očistite dozirni ventil za čistilo.
- Po potrebi poiščite servisno službo.

Pribor in nadomestni deli

- Uporabljati se smejo le pribor in nadomestni deli, ki jih dopušča proizvajalec. Originalni pribor in originalni nadomestni deli zagotavljajo varno in nemoteno obratovanje naprave.
- Izbor najpogosteje potrebnih nadomestnih delov najdete na koncu navodila za obratovanje.
- Dodatne informacije o nadomestnih delih najdete na strani www.kaercher.com v območju "Service".

Garancija

V vsaki državi veljajo garancijski pogoji, ki jih določa naše prodajno predstavništvo. Morebitne motnje na napravi, ki so posledica materialnih ali proizvodnih napak, v času garancije brezplačno odpravljamo. V primeru uveljavljanja garancije, se z originalnim računom obrnite na prodajalca oziroma najbližji uporabniški servis.

ES-izjava o skladnosti

S to izjavo potrjujemo, da spodaj omenjeni stroj zaradi svoje zasnove in načina izdelave ustreza temeljnim varnostnim in zdravstvenim zahtevam EU-standardov. Ta izjava izgubi svojo veljavnost, če kdo naravno spremeni brez našega soglasja.

Proizvod: visokotlačni čistilec

Tip: 1.524-xxx

Zadevne ES-direktive:

2006/42/ES (+2009/127/ES)

2006/95/ES

2004/108/ES

2000/14/ES

Uporabljene usklajene norme:

EN 60335-1

EN 60335-2-79

EN 55014-1: 2006+A1: 2009+A2: 2011

EN 55014-2: 1997 + A2: 2008

EN 61000-3-2: 2006+A1: 2009+A2: 2009

EN 61000-3-3: 2006

EN 61000-3-11: 2000

EN 50366: 2003 + A1: 2006

Postopek ocenjevanja skladnosti:

2000/14/ES: Priloga V

Raven zvočne moči dB(A)

Izmerjeno: 84

Zajamčeno: 86

Podpisniki ravnajo po navodilih in s pooblastilom vodstva podjetja.



H. Jenner
CEO



S. Reiser
Head of Approbation

Pooblaščenec za dokumentacijo:

S. Reiser

Alfred Kärcher GmbH & Co. KG

Alfred-Kärcher-Str. 28 - 40

71364 Winnenden (Germany)

Tel.: +49 7195 14-0

Faks: +49 7195 14-2212

Winnenden, 2013/02/01

Tehnični podatki

Omrežni priključek		
Napetost	V	400
Vrsta toka	Hz	3~ 50
Število vrtljajev motorja	1/min	1400
Priključna moč	kW	6,4
Vrsta zaščite		IPX5
Zaščita (inertna, kar. C)	A	16
Podaljševalni kabel 30 m	mm ²	2,5
Vodni priključek		
Temperatura dotoka (maks.)	°C	85
Količina dotoka (min.)	l/h (l/min)	1200 (20)
Pritisk dotoka (maks.)	MPa (bar)	1 (10)
Podatki o zmogljivosti		
Delovni tlak	MPa (bar)	2...15 (20...150)
Max. obratovalni nadtlak	MPa (bar)	17,5 (175)
Pretok	l/h (l/min)	400...990 (6,67...16,5)
Velikost šobe		062
Sesanje čistila	l/h (l/min)	0...60 (0...1)
Povratna udarna sila ročne brizgalne pištole (maks.)	N	48
Ugotovljene vrednosti v skladu z EN 60355-2-79		
Vrednost vibracij dlan-roka		
Ročna brizgalna pištola	m/s ²	<2,5
Brizgalna cev	m/s ²	<2,5
Negotovost K	m/s ²	1
Nivo hrupa L _{pA}	dB(A)	70
Negotovost K _{pA}	dB(A)	2
Nivo hrupa ob obremenitvi L _{WA} + negotovost K _{WA}	dB(A)	86
Goriva		
Količina olja	l	0,75
Vrsta olja	--	Hypoid SAE 90
Mere in teža		
Dolžina	mm	524
Širina	mm	650
Višina	mm	1100
Tipična delovna teža	kg	77



Przed pierwszym użyciem urządzenia należy przeczytać oryginalną instrukcję obsługi, postępować według jej wskazań i zachować ją do późniejszego wykorzystania lub dla następnego użytkownika.

Przed pierwszym uruchomieniem należy koniecznie przeczytać zasady bezpieczeństwa nr 5.951-949.0!

Spis treści

Ochrona środowiska	PL . . . 1
Elementy urządzenia	PL . . . 2
Wskazówki bezpieczeństwa	PL . . . 2
Użytkowanie zgodne z przeznaczeniem	PL . . . 2
Zabezpieczenia	PL . . . 3
Przed pierwszym uruchomieniem	PL . . . 3
Uruchamianie	PL . . . 3
Obsługa	PL . . . 4
Transport	PL . . . 5
Przechowywanie	PL . . . 6
Czyszczenie i konserwacja	PL . . . 6
Usuwanie usterek	PL . . . 6
Wyposażenie dodatkowe i części zamienne	PL . . . 7
Gwarancja	PL . . . 7
Deklaracja zgodności UE	PL . . . 8
Dane techniczne	PL . . . 9

Ochrona środowiska



Materiał, z którego wykonano opakowanie nadaje się do powtórnego przetworzenia. Prosimy nie wyrzucać opakowania do śmieci z gospodarstw domowych, lecz oddać do recyklingu.



Zużyte urządzenia zawierają cenne surowce wtórne, które powinny być oddawane do utylizacji. Akumulatory, olej i tym podobne substancje nie powinny przedostać się do środowiska naturalnego. Prosimy o utylizację starych urządzeń w odpowiednich placówkach zbierających surowce wtórne.

Wskazówki dotyczące składników (REACH)

Aktualne informacje dotyczące składników znajdują się pod:

www.kaercher.com/REACH

Elementy urządzenia

patrz Strona okładki

- 1 Dźwignia pistoletu natryskowego
- 2 Dźwignia bezpieczeństwa
- 3 Wąż wysokociśnieniowy
- 4 Uchwyt do prowadzenia
- 5 pokrywa urządzenia
- 6 Uchwyt na rurkę strumieniową
- 7 Wyłącznik główny
- 8 Blokada pokrywy urządzenia
- 9 Dolna pokrywa blaszana
- 10 Manometr
- 11 Przyłącze wody
- 12 Przyłącze wysokiego ciśnienia
- 13 Sitko
- 14 wskaźnik poziomu oleju
- 15 Zbiornik oleju
- 16 Miejsce do przechowywania dyszy
- 17 Kabel sieciowy z wtyczką
- 18 Otwór obudowy pompy ciśnienia wstępnego
- 19 Zbiornik pływakowy
- 20 Oprawa na 2 pięciolitrowe kanistry ze środkiem czyszczącym
- 21 Wężyk do zasysania środka czyszczącego z filtrem i kapturkiem gwintowanym
- 22 Klips na kabel
- 23 Zawór dozujący środka czyszczącego
- 24 Rozpylacz szczelinowy 25°
- 25 Złącze śrubowe dyszy
- 26 Rozpylacz szczelinowy 40°
- 27 Lanca
- 28 Regulacja ciśnienia/ilości
- 29 Ręczny pistolet natryskowy

Kolor oznaczenia

- Elementy obsługi procesu czyszczenia są żółte.
- Elementy obsługi konserwacji i serwisu są jasnoszare.

Wskazówki bezpieczeństwa

- Należy przestrzegać krajowych przepisów dotyczących strumienic cieczy.
- Należy przestrzegać krajowych przepisów dotyczących zapobiegania wypadkom. Strumienice cieczowe muszą być regularnie sprawdzane, a wynik badania musi być dokumentowany w formie pisemnej.

Symbole na urządzeniu



W przypadku niewłaściwego użycia strumień wody pod ciśnieniem może być niebezpieczny. Nie wolno kierować strumienia na ludzi, zwierzęta, czynny osprzęt elektryczny ani na samo urządzenie.

Zgodnie z obowiązującymi przepisami urządzenie nigdy nie może być używane bez zaworu zwrotnego przy sieci wodociągowej. Należy używać odpowiedniego odłącznika systemowego firmy KÄRCHER albo odłącznika systemowego zgodnego z EN 12729, typ BA. Woda, która przepłynęła przez odłącznik systemowy, katalogowana jest jako nie nadająca się do picia.



Uwaga

Odłącznik systemowy podłączać zawsze do dopływu wody, a nigdy bezpośrednio do urządzenia!

Użytkowanie zgodne z przeznaczeniem

Przyrząd służy wyłącznie do czyszczenia przy użyciu strumienia wysokociśnieniowego bez lub ze środkiem czyszczącym (np. w przemyśle spożywczym, przy rozbiórze...).

Zabezpieczenia

Zawór przelewowy z wyłącznikiem ciśnieniowym

W razie ograniczenia ilości wody za pomocą regulacji ciśnienia/ilości wody, otwiera się zawór przelewowy i część wody spływa z powrotem do ssącej strony pompy.

Po zwolnieniu dźwigni pistoletu natryskowego wyłącznik ciśnieniowy wyłącza pompę i strumień wody ustaje. Po pociągnięciu za dźwignię pompa ponownie się włącza.

Zawór bezpieczeństwa

Zawór bezpieczeństwa otwiera się w momencie przekroczenia dopuszczalnego ciśnienia roboczego; woda powraca do ssącej strony pompy.

Zawór przelewowy, przełącznik ciśnieniowy i zawór bezpieczeństwa są ustawiane fabrycznie i zaplombowane.

Ustawień dokonuje tylko serwis.

Zabezpieczenie przed pracą na sucho

Zabezpieczenie przed brakiem wody w zbiorniku z pływakiem wyłącza silnik przy niewystarczającym dopływie wody (zbyt niskie ciśnienie wody).

Pompa chroniona jest przed pracą na sucho.

Przed pierwszym uruchomieniem

Rozpakowanie

- Skontrolować zawartość opakowania przy rozpakowaniu.
- Ewentualne uszkodzenia transportowe należy niezwłocznie zgłosić sprzedawcy.

Sprawdzić poziom oleju

- Wykręcić śrubę uchwyty krzyżowego blokującą pokrywę osłony i otworzyć pokrywę urządzenia.
- Wyjąć dolną pokrywę blaszaną ku górze i odczepić u dołu.
- Odczytać poziom wskaźnika poziomu oleju przy stojącym urządzeniu. Poziom oleju musi znajdować się między obydwooma znacznikami zbiornika oleju.

Włączyć odpowietrzanie zbiornika oleju

- Otworzyć blokadę pokrywki urządzenia i odchylić pokrywę urządzenia ku górze.
- Wyjąć dolną pokrywę blaszaną ku górze i odczepić u dołu.
- Obciąć czubek pokrywki zbiornika oleju.
- Zamocować dolną pokrywę blaszaną i pokrywę urządzenia.

Montaż akcesoriów

- Zamontować dyszę na rurce strumieniowej. Mocno dokręcić nakrętkę kołpakową.
- Połączyć rurę stalową z ręcznym pistoletem natryskowym.
- Dokręcić wąż wysokociśnieniowy na przyłączy wysokociśnieniowym.

Uruchamianie

Podłączenie do sieci

⚠ Ostrzeżenie

- *Urządzenie można podłączyć jedynie do przyłącza elektrycznego wykonane go przez elektryka zgodnie z normą IEC 60364.*
- *Napięcie podane na tabliczce znamionowej musi się zgadzać z napięciem źródła prądu.*
- *Bezpiecznik gniazdka minimum (patrz Dane techniczne).*

- Urządzenie należy koniecznie podłączyć wtyczką do sieci elektrycznej. Nierozłączne połączenie z siecią elektryczną jest zabronione. Wtyczka służy do odłączania od sieci elektrycznej.
- Przed każdym zastosowaniem sprawdzać, czy przewód zasilający lub wtyczka nie są uszkodzone. W przypadku uszkodzenia przewodu zasilającego niezwłocznie zlecić jego wymianę przez autoryzowany serwis lub elektryka.
- Wtyk i gniazdo stosowanego przedłużacza muszą być wodoszczelne.
- Stosować przedłużacz o dostatecznym przekroju (patrz „Dane techniczne“) i rozwinąć go w całości z bębna.
- Nieodpowiednie przedłużacze mogą być niebezpieczne. Na dworze należy stosować tylko dopuszczone do tego celu i odpowiednio oznaczone przedłużacze o wystarczającym przekroju:

Wartości przyłączenia patrz tabliczka znamionowa/dane techniczne.

Przyłącze wody

Podłączenie do instalacji wodnej

Ostrzeżenie

Przestrzegać przepisów lokalnego przedsiębiorstwa wodociągowego.

Zgodnie z obowiązującymi przepisami urządzenie nigdy nie może być używane bez zaworu zwrotnego przy sieci wodociągowej. Należy używać odpowiedniego odłącznika systemowego firmy KÄRCHER albo odłącznika systemowego zgodnego z EN 12729, typ BA. Woda, która przepłynęła przez odłącznik systemowy, katalogowana jest jako nie nadająca się do picia.



Uwaga

Odłącznik systemowy podłączać zawsze do dopływu wody, a nigdy bezpośrednio do urządzenia!

Parametry przyłącza - patrz Dane techniczne.

- Wąż doprowadzający (długość minimalna 7,5 m, przekrój minimalny 1“) podłączyć do przyłącza wody urządzenia i dopływu wody (np. do kranu).

Wskazówka

Wąż zasilający nie jest objęty zakresem dostawy.

- Otworzyć dopływ wody.
- Odpowietrzyć urządzenie:
Odkręcić dyszę.
Urządzenie włączyć na tak długo, aż woda zacznie wydostawać się bez pęcherzyków.
Urządzenie włączyć ewentualnie na 10 sekund – wyłączyć. Procedurę kilka razy powtórzyć.
- Wyłączyć urządzenie i ponownie przykręcić dyszę.

Obsługa

Niebezpieczeństwo

Podczas użytkowania w obszarach zagrożonych (np. na stacjach benzynowych) należy przestrzegać stosownych przepisów bezpieczeństwa.

Ostrzeżenie

Silniki czyścić tylko w miejscach z odpowiednim separatorem oleju (ochrona środowiska).

Nie kierować strumienia na siebie ani na inne osoby, aby oczyścić odzież lub obuwie.

Praca z wysokim ciśnieniem

Wskazówka

Urządzenie jest wyposażone w wyłącznik ciśnieniowy. Silnik włącza się tylko wtedy, gdy dźwignia pistoletu jest zaciągnięta.

- Ustawić wyłącznik urządzenia w pozycji „I”.
- Odblokować pistolet natryskowy i pociągnąć dźwignię pistoletu.
- Obracając (płynnie) regulatorem ciśnienia i przepływu wody ustawić ciśnienie robocze i przepływ (+/-).

Wybór rodzaju natrysku

- Zamknąć pistolet natryskowy.
- Ustawić wyłącznik urządzenia w pozycji „0”.
- Umieścić żądaną dyszę na rurce strumieniowej.

Praca ze środkiem czyszczącym

⚠ Ostrzeżenie

Nieodpowiednie środki czyszczące mogą uszkodzić urządzenie oraz czyszczony obiekt. Stosować tylko środki czyszczące zatwierdzone przez firmę Kärcher. Należy przestrzegać wskazówek i zaleceń dotyczący dozowania załączonych do środków czyszczących. Aby zminimalizować zanieczyszczenie środowiska, środków czyszczących należy używać oszczędnie. Przestrzegać wskazówek bezpieczeństwa

podanych na środkach czyszczących.

Środki czyszczące Kärcher gwarantują pracę bez zakłóceń. Prosimy o zaczerpniecie porady oraz zamówienie naszego katalogu lub broszury z informacjami o naszych środkach czyszczących.

- Wstawić kanister ze środkiem czyszczącym do oprawy.
- Zawiesić wąż ssący środka czyszczącego w kanistrze ze środkiem czyszczącym.

Wskazówka

Jeżeli środek czyszczący ma być zasysany z jednego z kanistrów stojących na ziemi, wówczas należy używać przedłużacza węża 2.641-944.0 (nieobjętego zakresem dostawy).

- Nakręcić kapturek gwintowany na kanistrze.
- Ustawić zawór dozujący środek czyszczący na żądany środek czyszczący i na żądane stężenie.
- Rozpocząć czyszczenie.
- Po użyciu filtr zanurzyć w czystej wodzie.
- Ustawić zawór dozujący środek czyszczący w pozycji „0”.
- Na krótko włączyć urządzenie z otwartym pistoletem natryskowym, żeby wyplukać resztki środka czyszczącego.

Przerwanie pracy

- Zwolnić dźwignię pistoletu, urządzenie wyłączy się.
- Ponownie pociągnąć za dźwignię pistoletu, urządzenie ponownie się włączy.

Wyłączanie urządzenia

- Zamknąć dopływ wody.
- Włączyć pistolet natryskowy, aż do wyłączenia urządzenia.
- Ustawić wyłącznik urządzenia w pozycji „0”.
- Wyciągnąć wtyczkę z gniazdka.
- Uruchomić dźwignię bezpieczeństwa pistoletu, aby zabezpieczyć dźwignię pistoletu przed niezamierzonym zwolnieniem.

Przechowywanie urządzenia

- Włożyć pistolet natryskowy z rurką strumieniową w uchwyt do akcesoriów.
- Okręcić wąż wysokociśnieniowy o pałąk przesuwny.
- Owinąć kabel przyłączeniowy wokół uchwytu na kabel.

Ochrona przeciwmrozowa

⚠ Ostrzeżenie

Mróz może zniszczyć urządzenie nie opróżnione całkowicie z wody.

Urządzenie należy przechowywać w miejscu zabezpieczonym przed mrozem.

Transport

Uwaga

Niebezpieczeństwo zranienia i uszkodzenia! Zwrócić uwagę na ciężar urządzenia w czasie transportu.

- Do transportu na dłuższych odcinkach pociągnąć urządzenie za siebie używając pałąka przesuwnego.
- Przed transportem w pozycji leżącej wyjąć kanister ze środkiem czyszczącym z oprawy i go zamknąć.

Wskazówka

Przy położeniu urządzenia reszta wody znajdująca się w zbiorniku z pływakiem wypływa z urządzenia.

- W trakcie transportu w pojazdach należy urządzenie zabezpieczyć przed poślizgiem i przechyleniem zgodnie z obowiązującymi przepisami.

Przechowywanie

Uwaga

Niebezpieczeństwo zranienia i uszkodzenia! Zwrócić uwagę na ciężar urządzenia przy jego przechowywaniu.

Urządzenie może być przechowywane jedynie w pomieszczeniach wewnętrznych.

Czyszczenie i konserwacja

⚠ Niebezpieczeństwo

Niebezpieczeństwo zranienia przez niezamierzone włączenie się urządzenia wzgl. przez porażenie prądem.

Przed przystąpieniem do wszelkich prac w obrębie urządzenia należy wyłączyć urządzenie i odłączyć przewód sieciowy od zasilania.

Wskazówka

Zużyty olej może zostać poddany utylizacji jedynie przez przewidziane do tego miejsca zbiorcze. Prosimy o zdanie w tym miejscach zużytego oleju. Zanieczyszczanie środowiska zużytym olejem jest karalne.

Przegląd bezpieczeństwa/umowa serwisowa

Po konsultacji ze sprzedawcą mogą Państwo ustalić regularne inspekcje bezpieczeństwa lub zawrzeć umowę o konserwacji. Prosimy zasięgnąć tam porady.

Przed każdą eksploatacją

- Kabel przyłączeniowy sprawdzić pod kątem uszkodzeń (niebezpieczeństwo porażenia prądem elektrycznym), wymianę uszkodzonego kabla przyłączeniowego natychmiast zlecić autoryzowanemu serwisowi/elektrykowi.
- Sprawdzić wąż wysokociśnieniowy pod kątem uszkodzeń (niebezpieczeństwo pęknięcia). Uszkodzony wąż ciśnieniowy należy niezwłocznie wymienić.
- Sprawdzić szczelność urządzenia (pompy).
3 krople wody ma minutę są dopuszczalne i mogą wyciec na spodzie urządzenia. W przypadku większej nieszczelności poinformować serwis.

Raz na tydzień

- Sprawdzenie poziomu oleju. W przypadku mlecznego oleju (woda w oleju) natychmiast odwiedzić serwis.
- Oczyszczyć sitko na przyłączy wody.
- Oczyszczyć filtr na wężu ssącym do środka czyszczącego.

Raz na rok lub po upływie 500 roboczogodzin

- Zlecić serwisowi wymianę oleju.

Wskazówka

Ilość i rodzaj oleju, patrz „Dane techniczne“.

Usuwanie usterek

⚠ Niebezpieczeństwo

Przed przystąpieniem do wszelkich prac w obrębie urządzenia należy wyłączyć urządzenie i odłączyć przewód sieciowy od zasilania.

Tylko autoryzowanemu serwisowi zlecić przegląd i naprawę części elektrycznych. W przypadku usterek, które nie zostały wymienione w tym rozdziale, w razie wątpliwości oraz wyraźnej wskazówki zwrócić się do autoryzowanego serwisu.

Urządzenie nie działa

- Sprawdzić kabel przyłączeniowy pod kątem uszkodzeń.
- Sprawdzić napięcie sieciowe.
- Zadziałało zabezpieczenie przed brakiem wody: Sprawdzić dopływ wody, odkręcić kurek, zlecić serwisowi sprawdzenie zabezpieczenia przed brakiem wody:
- W przypadku usterki elektrycznej zgłosić się do serwisu.

Urządzenie nie wytwarza ciśnienia

- Umieścić dyszę wysokociśnieniową lub dyszę rotacyjną na rurce strumieniowej.
- Oczyszczyć dyszę.
- Wymienić dyszę.
- Odpowietrzyć urządzenie (patrz „U uruchomienie”).
- Wykręcić śrubokrętem śrubę zamykającą pompę ciśnienia wstępnego przez otwór tej pompy.
Poluzować przekręcając wał pompy ciśnienia wstępnego.
Wkręcić śrubę zamykającą i mocno dokręcić.
- Sprawdzić przepływ wody na dopływie (patrz Dane techniczne).
- Oczyszczyć sitko na przyłączy wody.
- Sprawdzić wszystkie przewody dopływowe do pompy.
- W razie potrzeby zgłosić się do serwisu.

Nieszczelna pompa

3 krople wody na minutę są dopuszczalne i mogą wyciec na spodzie urządzenia.

- W razie stwierdzenia większej nieszczelności, należy oddać urządzenie do sprawdzenia do serwisu.

Wskazówka

W czasie pracy ze zbiornika z płytami może tryskać woda i wypływać z urządzenia. Jest to normalne i nie można tego pomylić z nieszczelnością pompy.

Pompa powoduje stukanie

- Sprawdzić szczelność przewody ssące do wody i środka czyszczącego.
- Zamknąć zawór dozujący środka czyszczącego w trybie pracy bez środka czyszczącego.
- Odpowietrzyć urządzenie (patrz „U uruchomienie”).
- W razie potrzeby zgłosić się do serwisu.

Środek czyszczący nie jest zasasyany

- Sprawdzić/oczyszczyć wąż ssący do środka czyszczącego z filtrem.
- Otworzyć lub sprawdzić/oczyszczyć zawór dozujący środek czyszczący.
- W razie potrzeby zgłosić się do serwisu.

Wyposażenie dodatkowe i części zamienne

- Stosować wyłącznie wyposażenie dodatkowe i części zamienne dopuszczone przez producenta. Oryginalne wyposażenie i oryginalne części zamienne gwarantują bezpieczną i bezusterkową pracę urządzenia.
- Wybór najczęściej potrzebnych części zamiennych znajduje się na końcu instrukcji obsługi.
- Dalsze informacje o częściach zamiennych dostępne na stronie internetowej www.kaercher.com w dziale Serwis.

Gwarancja

W każdym kraju obowiązują warunki gwarancji określone przez odpowiedniego lokalnego dystrybutora. Ewentualne usterki urządzenia usuwane są w okresie gwarancji bezpłatnie, o ile spowodowane są błędem materiałowym lub produkcyjnym. W sprawach napraw gwarancyjnych prosimy kierować się z dowodem zakupu do dystrybutora lub do autoryzowanego punktu serwisowego.

Deklaracja zgodności UE

Niniejszym oświadczamy, że określone poniżej urządzenie odpowiada pod względem koncepcji, konstrukcji oraz wprowadzonej przez nas do handlu wersji obowiązującym wymogom dyrektyw UE dotyczącym wymagań w zakresie bezpieczeństwa i zdrowia. Wszelkie nie uzgodnione z nami modyfikacje urządzenia powodują utratę ważności tego oświadczenia.

Produkt: Myjka wysokociśnieniowa

Typ: 1.524-xxx

Obowiązujące dyrektywy WE

2006/42/WE (+2009/127/WE)

2006/95/WE

2004/108/WE

2000/14/WE

Zastosowane normy zharmonizowane

EN 60335-1

EN 60335-2-79

EN 55014-1: 2006+A1: 2009+A2: 2011

EN 55014-2: 1997 + A2: 2008

EN 61000-3-2: 2006+A1: 2009+A2: 2009

EN 61000-3-3: 2006

EN 61000-3-11: 2000

EN 50366: 2003 + A1: 2006

Zastosowana metoda oceny zgodności

2000/14/WE: Załącznik V

Poziom mocy akustycznej dB(A)

Zmierzony: 84

Gwarantowa- 86

ny:

Z upoważnienia zarządu przedsiębiorstwa.

H. Jenner
CEO

S. Reiser
Head of Approval

Pełnomocnik dokumentacji:

S. Reiser

Alfred Kärcher GmbH & Co. KG

Alfred-Kärcher-Str. 28 - 40

71364 Winnenden (Germany)

tel.: +49 7195 14-0

faks: +49 7195 14-2212

Winnenden, 2013/02/01

Dane techniczne

Przyłącze sieciowe		
Napięcie	V	400
Rodzaj prądu	Hz	3~ 50
Prędkość obrotowa silnika	1/min	1400
Pobór mocy	kW	6,4
Stopień ochrony		IPX5
Zabezpieczenie (zwłoczne, char. C)	A	16
Przedłużacz 30 m	mm ²	2,5
Przyłącze wody		
Temperatura doprowadzenia (maks.)	°C	85
Ilość doprowadzenia (min.)	l/h (l/min)	1200 (20)
Ciśnienie dopływowe (maks.)	MPa (bar)	1 (10)
Parametry robocze		
Ciśnienie robocze	MPa (bar)	2...15 (20...150)
Maks. ciśnienie robocze	MPa (bar)	17,5 (175)
Przepływ	l/h (l/min)	400...990 (6,67...16,5)
Rozmiar dyszy		
Zasysanie środka czyszczącego	l/h (l/min)	0...60 (0...1)
Siła odrzutu pistoletu natryskowego (maks.)	N	48
Wartości określone zgodnie z EN 60355-2-79		
Drgania przenoszone przez kończyny górne		
Ręczny pistolet natryskowy	m/s ²	<2,5
Lanca	m/s ²	<2,5
Niepewność pomiaru K	m/s ²	1
Poziom ciśnienie akustycznego L _{pA}	dB(A)	70
Niepewność pomiaru K _{pA}	dB(A)	2
Poziom mocy akustycznej L _{WA} + Niepewność pomiaru K _{WA}	dB(A)	86
Materiały eksploatacyjne		
Ilość oleju	l	0,75
Gatunek oleju	--	Hypoid SAE 90
Wymiary i ciężar		
Długość	mm	524
szerokość	mm	650
wysokość	mm	1100
Typowy ciężar roboczy	kg	77



Înainte de prima utilizare a aparatului dvs. citiți acest instrucțiunile original, respectați instrucțiunile cuprinse în acesta și păstrați-l pentru întreținerea ulterioară sau pentru următorii posesori.

Înainte de prima utilizare citiți neapărat măsurile de siguranță nr. 5.951-949.0!

Cuprins

Protecția mediului înconjurător	RO	.. 1
Elementele aparatului	RO	.. 1
Măsurile de siguranță	RO	.. 2
Utilizarea corectă	RO	.. 2
Dispozitive de siguranță	RO	.. 2
Înainte de punerea în funcțiune	RO	.. 2
Punerea în funcțiune	RO	.. 3
Utilizarea	RO	.. 4
Transport	RO	.. 5
Depozitarea	RO	.. 5
Îngrijirea și întreținerea	RO	.. 5
Remedierea defecțiunilor	RO	.. 6
Accesorii și piese de schimb	RO	.. 7
Garanție	RO	.. 7
Declarație de conformitate CE	RO	.. 7
Date tehnice	RO	.. 8

Protecția mediului înconjurător

	Materialele de ambalare sunt reciclabile. Ambalajele nu trebuie aruncate în gunoierul menajer, ci trebuie duse la un centru de colectare și revalorificare a deșeurilor.
	Aparatele vechi conțin materiale reciclabile valoroase, care pot fi supuse unui proces de revalorificare. Bateriile, uleiul și substanțele asemănătoare nu trebuie să ajungă în mediul înconjurător. Din acest motiv, vă rugăm să apelați la centrele de colectare abilitate pentru eliminarea aparatelor vechi.

Observații referitoare la materialele conținute (REACH)

Informații actuale referitoare la materialele conținute puteți găsi la adresa:

www.kaercher.com/REACH

Elementele aparatului

vezi coperta

- 1 Maneta pistolului de stropit
- 2 Manetă de siguranță
- 3 Furtun de înaltă presiune
- 4 Bară de manevrare
- 5 Capacul aparatului
- 6 Suport pentru lance
- 7 Întrerupătorul principal
- 8 Dispozitiv de închidere capac aparat
- 9 Tablă de acoperire inferioară
- 10 Manometru
- 11 Racordul de apă
- 12 Racord de presiune înaltă
- 13 Sită
- 14 Indicator pentru nivelul de ulei
- 15 Rezervor de ulei
- 16 Suport duză
- 17 Cablu de rețea cu ștecher
- 18 Orificiu carcasă pompă de presiune preliminară
- 19 Rezervor cu plutitor
- 20 Suport pentru 2 recipiente de soluții de curățat cu conținut de câte 5 litri
- 21 Furtun de aspirație pentru soluția de curățat, cu filtru și capac cu filet
- 22 Suport pentru cablu
- 23 Ventil de dozare pentru detergent
- 24 Duză cu jet plat 25°
- 25 Șuruburile de fixare ale duzei
- 26 Duză cu jet plat 40°
- 27 Lance
- 28 Reglaj pentru presiune/cantitate
- 29 pistol manual de stropit

Cod de culori

- Elementele de comandă pentru procesul de curățare sunt de culoare galbenă.
- Elementele de comandă pentru întreținere și service sunt de culoare gri deschis.

Măsurile de siguranță

- Respectați prevederile legale naționale, privind dispozitivele cu jet de lichid.
- Respectați prevederile legale naționale, privind prevenirea accidentelor. Dispozitivele cu jet de lichid trebuie verificate în mod regulat și rezultatul verificării trebuie consemnat în scris.

Simboluri pe aparat



Jeturile sub presiune pot fi periculoase în cazul utilizării neconforme. Jetul nu trebuie îndreptat spre persoane, animale, echipamente electrice active sau asupra aparatului însuși. Conform normelor în vigoare, aparatul nu trebuie exploatat niciodată fără un separator de sistem la rețeaua de apă potabilă. Se va utiliza un separator de sistem adecvat, de la firma KÄRCHER, sau un separator de sistem alternativ, conform EN 12729 tip BA. Apa, care curge printr-un separator de sistem este clasificată ca fiind nepotabilă.

Atenție

Racordați separatorul de sistem întotdeauna la sursa de alimentare cu apă și niciodată direct la aparat!

Utilizarea corectă

Utilizați acest aparat exclusiv pentru curățare cu jet de înaltă presiune fără/cu soluție de curățat (de ex. în industria alimentară, întreprinderi de secționare a cărnii).

Dispozitive de siguranță

Supapă de preaplin cu întrerupător manometric

Când cantitatea de apă este redusă de la regulatorul de presiune/debit, supapa de preaplin se deschide și o parte a apei curge înapoi în partea de aspirare a pompei. Dacă mânerul pistolului manual de stropit este eliberat, întrerupătorul manometric decuplează pompa, iar jetul sub presiune se oprește. Dacă se trage de mâner, pompa pornește din nou.

Supapa de siguranță

Supapa de siguranță se deschide când se depășește presiunea de lucru admisă; apa curge înapoi la partea de aspirare a pompei. Supapa de preaplin, întrerupătorul manometric și supapa de siguranță sunt reglate și sigilate din fabrică. Reglarea lor se face doar la service.

Dispozitiv de siguranță pentru lipsa apei

Protecția contra funcționării uscate din rezervorul cu plutitor oprește motorul în cazul alimentării slabe cu apă (presiunea de apă este prea scăzută). Pompa este protejată contra funcționării uscate.

Înainte de punerea în funcțiune

Despachetarea

- Verificați conținutul ambalajului la despachetare.
- În cazul în care aparatul a fost deteriorat în timpul transportului, informați imediat comerciantul.

Controlarea nivelului de ulei

- ➔ Deșurubați șurubul cu cap stea pentru fixarea capacului aparatului și deschi-deți capacul.
- ➔ Trageți afară tabla de acoperire inferioară în sus și desprindeți-o în jos.
- ➔ Citiți nivelul de ulei când aparatul este oprit. Nivelul de ulei trebuie să fie între cele două marcaje de pe rezervorul de ulei.

Activarea aerisirii rezervorului de ulei

- ➔ Deschideți dispozitivul de blocare a capacului și rabatați capacul aparatului în sus.
- ➔ Trageți afară tabla de acoperire inferioară în sus și desprindeți-o în jos.
- ➔ Tăiați vârful capacului recipientului de ulei.
- ➔ Fixați tabla de acoperire inferioară și capacul aparatului.

Montarea accesoriilor

- ➔ Montați duza pe lance. Strângeți piulița olandeză cu mâna.
- ➔ Conectați lancea de pistolul manual de stropit.
- ➔ Înșurubați bine furtunul de înaltă presiune pe racordul de înaltă presiune.

Punerea în funcțiune

Racordul electric

⚠ Avertisment

- Conectarea aparatului este permisă numai la o conexiune electrică realizată conform IEC 60364, de către un electrician de specialitate.
- Tensiunea indicată pe plăcuța de tip trebuie să corespundă cu tensiunea sursei de curent.
- Siguranța pentru priză trebuie să fie de min (consultați datele tehnice).

- Aparatul trebuie conectat la rețeaua de curent folosind neapărat un ștecher. Este interzisă realizarea unei legături fixe cu rețeaua de curent. Ștecherul servește pentru decuplarea de la rețea.
- Înainte de fiecare utilizare verificați cablul de conectare să nu aibă defecțiuni. Cablul de rețea deteriorat trebuie înlocuit neîntârziat într-un atelier electric / service pentru clienți autorizat.
- Ștecherul și cuplajul unui prelungitor trebuie să fie etanșe la apă.
- Folosiți prelungitoare cu secțiune suficientă (vezi „Date tehnice”) și desfășurați acestea complet de pe tamburul de cablu.
- Cablurile prelungitoare nepotrivite pot fi periculoase. Pentru aer liber se vor utiliza numai prelungitoare admise și marcate corespunzător, cu secțiune suficientă:

Pentru valorile de racordare se vor consulta datele tehnice/plăcuța de tip.

Racordul de apă

Racordarea la rețeaua de apă

⚠ Avertisment

Respectați prevederile companiei de furnizare a apei.

Conform normelor în vigoare, aparatul nu trebuie exploatat niciodată fără un separator de sistem la rețeaua de apă potabilă. Se va utiliza un separator de sistem adecvat, de la firma KÄRCHER, sau un separator de sistem alternativ, conform EN 12729 tip BA.Apa, care curge printr-un separator de sistem este clasificată ca fiind nepotabilă.

Atenție

Racordați separatorul de sistem întotdeauna la sursa de alimentare cu apă și niciodată direct la aparat!

Valorile racordului sunt specificate la datele tehnice.

- ➔ Racordați furtunul de alimentare (lungime minimă 7,5 m, diametru minim 1”) la racordul de apă al aparatului și la sursa de apă (de exemplu robinet de apă).



Observație

Furtunul de alimentare nu se livrează împreună cu aparatul.

- Deschideți sursa de apă.
- Aerisirea aparatului:
Deșurubați duza.
Lăsați aparatul să funcționeze până când apa nu mai conține bule de aer.
Eventual lăsați aparatul să funcționeze 10 secunde – opriți-l. Repetați operațiunea de mai multe ori.
- Opriți aparatul și puneți duza la loc.

Utilizarea

⚠ Pericol

La utilizarea aparatului în zone periculoase (de ex. recipiente de combustibil) se vor respecta instrucțiunile de securitate corespunzătoare.

⚠ Avertisment

Curățați motoarele doar în locuri dotate cu un separator de ulei (protecția mediului înconjurător).

Nu îndreptați jetul spre dvs. înșivă sau spre altcineva, pentru a curăța îmbrăcămintea sau încălțăminte.

Utilizarea cu presiune înaltă

Observație

Aparatul este dotat cu un întrerupător manometric. Motorul pornește numai dacă maneta pistolului este trasă.

- Aduceți întrerupătorul principal al aparatului în poziția „I”.
- Deblocați pistolul manual de stropit și trageți maneta pistolului.
- Reglați presiunea de lucru și debitul de apă prin rotirea (fără trepte) a butonului de reglare a presiunii și a debitului (+/-).

Selectarea tipului jetului

- Închideți pistolul manual de stropit.
- Aduceți întrerupătorul principal al aparatului în poziția „0”.
- Aplicați duza dorită pe lance.

Utilizarea cu soluție de curățat

⚠ Avertisment

Soluțiile de curățat neadecvate pot distruge aparatul și obiectul care trebuie curățat. Utilizați numai soluții de curățat aprobate de Kärcher. Respectați recomandările de dozare și indicațiile valabile pentru soluția de curățat. Pentru menajarea mediului înconjurător, folosiți soluția de curățat cu măsură. Țineți cont de instrucțiunile de siguranță de pe soluțiile de curățat.

Soluțiile de curățat Kärcher garantează o funcționare fără probleme. Cereți sfaturi de la angajații noștri sau solicitați catalogul nostru sau broșurile informative despre soluții de curățat.

- Introduceți recipientul cu soluția de curățat în suport.
- Atârnați furtunul de aspirație a soluției de curățat în recipientul cu soluția de curățat.

Observație

Dacă vreți să aspirați soluție de curățat dintr-un recipient aflat pe podea, trebuie să utilizați prelungitorul pentru furtun 2.641-944.0 (nu este inclus în pachetul de livrare).

- Înșurubați capacul filetat pe recipient.
- Reglați ventilul de dozare a soluției de curățat pe soluția de curățat și concentrația dorite.
- Efectuați curățarea.
- După utilizare, scufundați filtrul în apă curată.
- Comutați ventilul de dozare a soluției de curățat în poziția „0”.
- Lăsați aparatul să funcționeze pentru scurt timp cu pistolul manual de stropit deschis, pentru a clăti restul de soluție de curățat.

Întreruperea utilizării

- Eliberați maneta pistolului, aparatul se oprește.
- Trageți din nou maneta pistolului, aparatul pornește din nou.

Oprirea aparatului

- Închideți conducta de alimentare cu apă.
- Acționați pistolul manual de stropit până când presiunea din aparat este eliberată.
- Aduceți întrerupătorul principal al aparatului în poziția „0”.
- Trageți fișa din priză.
- Acționați maneta de siguranță a pistolului de stropit manual, pentru a vă asigura că maneta pistolului nu poate fi declanșată în mod accidental.

Depozitarea aparatului

- Depozitați pistolul de stropit manual, incl. lancea, în suportul pentru lance.
- Înfășurați furtunul de înaltă presiune în jurul mânerului de deplasare.
- Înfășurați cablul de alimentare pe suportul de cablu.

Protecția împotriva înghețului

⚠ Avertisment

Gerul distruge aparatul dacă apa nu este golită complet.

Depozitați aparatul într-un loc ferit de îngheț.

Transport

Atenție

*Pericol de rănire și deteriorare a aparatului!
La transport țineți cont de greutatea aparatului.*

- Pentru transportarea pe distanțe mari, trageți aparatul după dumneavoastră ținându-l de mâner.
- Înaintea transportării în poziție înclinată, îndepărtați recipientul de soluție de curățat din suport și închideți-l.

Observație

La înclinarea aparatului restul de apă din rezervorul cu plutitor se scurge din aparat.

- În cazul transportării în vehicule asigurați aparatul contra derapării și răsturnării conform normelor în vigoare.

Depozitarea

Atenție

*Pericol de rănire și deteriorare a aparatului!
La depozitare țineți cont de greutatea aparatului.*

Aparatul poate fi depozitat doar în spațiile interioare.

Îngrijirea și întreținerea

⚠ Pericol

Pericol de rănire din cauza pornirii accidentale a aparatului.

Înainte tuturor lucrărilor la aparat, opriți aparatul și scoateți ștecherul din priză.

Observație

Uleiurile folosite trebuie eliminate prin intermediul centrelor de colectare autorizate.

Vă rugăm să predați uleiurile folosite la aceste centre. Poluarea mediului cu uleiuri folosite se amendează.

Inspekția de siguranță/contractul de întreținere

Puteți încheia cu distribuitorul un contract de întreținere sau puteți stabili inspecții de siguranță periodice. Nu ezitați să cereți sfaturi.

Înainte de fiecare utilizare

- Controlați cablul de alimentare, pentru a vedea dacă este deteriorat (pericol de electrocutare); dacă este deteriorat, cablul trebuie să fie înlocuit imediat la un service autorizat sau de către un electrician.
- Verificați dacă furtunul sub presiune prezintă deteriorări (pericol de explozie). Înlocuiți imediat furtunul de înaltă presiune dacă prezintă deteriorări.
- Verificați etanșeitatea aparatului (pompei).

În partea de jos a aparatului ar putea apărea scurgeri, fiind admis un număr de 3 picături de apă pe minut. Dacă apare o neetanșeitate mai mare, luați legătura cu un service autorizat.

Săptămânal

- Verificați nivelul de ulei. În cazul în care uleiul este lăptos (apă în ulei), luați legătura imediat cu serviciul pentru clienți.
- Curățați sita din racordul de apă.
- Curățați filtrul furtunului de aspirare a soluției de curățat.

Anual sau după 500 de ore de funcționare

- Efectuați schimbul de ulei prin intermediul serviciului pentru clienți.

Observație

Cantitatea și tipul de ulei sunt specificate la datele tehnice.

Remedierea defecțiunilor

⚠ Pericol

Înainte de tuturor lucrărilor la aparat, opriți aparatul și scoateți ștecherul din priză.

Componentele electrice vor fi verificate și reparate numai de către un service autorizat.

În cazul unor defecțiuni care nu sunt specificate în acest capitol, dacă aveți dubii sau când acest lucru este recomandat în mod expres, apelați la un service autorizat.

Aparatul nu funcționează

- Verificați cablul de alimentare, pentru a vedea dacă este deteriorat.
- Verificați tensiunea rețelei.
- S-a declanșat dispozitivul de siguranță pentru lipsa apei: Verificați alimentarea cu apă, deschideți robinetul de apă, efectuați inspecția siguranței contra lipsa apei prin intermediul serviciului pentru clienți.
- Dacă apar defecțiuni electrice, luați legătura cu un service autorizat.

Aparatul nu ajunge la presiunea dorită

- Aplicați duza de înaltă presiune sau duza rotativă pe lance.
- Curățați duza.
- Înlocuiți duza.
- Scoateți aerul din aparat (vezi „Punerea în funcțiune”).
- Cu ajutorul unei șurubelnițe deșurubați șurubul de închidere a pompei de presiune preliminară prin orificiul de la pompa de presiune preliminară. Slăbiți arborele pompei de presiune preliminară rotindu-l. Înșurubați și strângeți șurubul de închidere.
- Verificați cantitatea de apă alimentată (consultați datele tehnice).
- Curățați sita din racordul de apă.
- Verificați toate conductele de alimentare care duc spre pompă.
- Dacă este nevoie, luați legătura cu un service autorizat.

Pompa nu este etanșă

În partea de jos a aparatului ar putea apărea scurgeri, fiind admis un număr de 3 picături de apă pe minut.

- Dacă neetanșeitatea este mai accentuată, aparatul trebuie dus la service pentru a fi verificat.

Observație

În timpul funcționării este posibil să stropească apă din rezervorul cu plutitor și din aparat. Acest lucru poate fi considerat normal și nu trebuie confundat cu neetanșeitatea pompei.

Pompa „bate”

- Verificați dacă există neetanșeități la conductele de aspirare pentru apă și soluția de curățat.
- Închideți ventilul de dozare pentru soluția de curățat când aparatul este folosit fără soluție de curățat.
- Scoateți aerul din aparat (vezi „Punerea în funcțiune”).
- Dacă este nevoie, luați legătura cu un service autorizat.

Soluția de curățat nu este aspirată

- Verificați/curățați furtunul de aspirare a detergentului, cu filtru.
- Deschideți sau verificați/curățați ventilul de dozare a detergentului.
- Dacă este nevoie, luați legătura cu un service autorizat.

Accesorii și piese de schimb

- Vor fi utilizate numai accesorii și piese de schimb agreate de către producător. Accesoriile originale și piesele de schimb originale constituie o garanție a faptului că utilajul va putea fi exploatat în condiții de siguranță și fără defecțiuni.
- O selecție a pieselor de schimb utilizate cel mai de se găsește la sfârșitul instrucțiunilor de utilizare.
- Informații suplimentare despre piesele de schimb găsiți la www.kaercher.com, în secțiunea Service.

Garanție

În fiecare țară sunt valabile condițiile de garanție publicate de distribuitorul nostru din țara respectivă. Eventuale defecțiuni ale acestui aparat, care survin în perioada de garanție și care sunt rezultatul unor defecte de fabricație sau de material, vor fi remediate gratuit. Pentru a putea beneficia de garanție, prezentați-vă cu chitanța de cumpărare la magazin sau la cea mai apropiată unitate de service autorizată.

Declarație de conformitate CE

Prin prezenta declarăm că aparatul desemnat mai jos corespunde cerințelor fundamentale privind siguranța în exploatare și sănătatea incluse în directivele CE aplicabile, datorită conceptului și a modului de construcție pe care se bazează, în varianta comercializată de noi. În cazul efectuării unei modificări a aparatului care nu a fost convenită cu noi, această declarație își pierde valabilitatea.

Produs: Aparat de curățare sub presiune

Tip: 1.524-xxx

Directive EG respectate:

2006/42/CE (+2009/127/CE)

2006/95/CE

2004/108/CE

2000/14/CE

Norme armonizate utilizate:

EN 60335-1

EN 60335-2-79

EN 55014-1: 2006+A1: 2009+A2: 2011

EN 55014-2: 1997 + A2: 2008

EN 61000-3-2: 2006+A1: 2009+A2: 2009

EN 61000-3-3: 2006

EN 61000-3-11: 2000

EN 50366: 2003 + A1: 2006

Procedura de evaluare a conformității:

2000/14/CE: Anexa V

Nivel de zgomot dB(A)

măsurat: 84

garantat: 86

Semnatarii acționează în numele și prin împuternicirea conducerii societății.



H. Jenner
CEO



S. Reiser
Head of Approximation

Însărcinat cu elaborarea documentației:
S. Reiser

Alfred Kärcher GmbH & Co. KG

Alfred-Kärcher-Str. 28 - 40

71364 Winnenden (Germany)

Tel.: +49 7195 14-0

Fax: +49 7195 14-2212

Winnenden, 2013/02/01

Date tehnice

Conexiunea la rețeaua de curent		
Tensiune	V	400
Tipul curentului	Hz	3~ 50
Turația motorului	1/min	1400
Puterea absorbită	kW	6,4
Protecție		IPX5
Siguranță fuzibilă (lentă, car. C)	A	16
Prelungitor 30 m	mm ²	2,5
Racordul de apă		
Temperatura de circulare (max.)	°C	85
Debitul de circulare (min.)	l/h (l/min)	1200 (20)
Presiunea de circulare (max.)	MPa (bar)	1 (10)
Caracteristicile de performanță		
Presiunea de lucru	MPa (bar)	2...15 (20...150)
Presiune de lucru max.	MPa (bar)	17,5 (175)
Debit	l/h (l/min)	400...990 (6,67...16,5)
Dimensiunea duzei		
Aspirarea soluției de curățat	l/h (l/min)	0...60 (0...1)
Recul max. al pistolului manual de stropit	N	48
Valori stabilite conform EN 60355-2-79		
Valoarea vibrației mână-braț		
Pistol manual de stropit	m/s ²	<2,5
Lance	m/s ²	<2,5
Nesiguranță K	m/s ²	1
Nivel de zgomot L _{pA}	dB(A)	70
Nesiguranță K _{pA}	dB(A)	2
Nivelul puterii energiei L _{WA} + nesiguranță K _{WA}	dB(A)	86
Substanțe tehnologice		
Cantitatea de ulei	l	0,75
Tipul de ulei	--	SAE 90 Hypo- id
Dimensiuni și masa		
Lungime	mm	524
Lățime	mm	650
Înălțime	mm	1100
Greutate tipică de operare	kg	77



Pred prvým použitím vášho zariadenia si prečítajte tento pôvodný návod na použitie, konajte podľa neho a uschovajte ho pre neskoršie použitie alebo pre ďalšieho majiteľa zariadenia. Pred prvým uvedením do prevádzky si bezpodmienečne musíte prečítať bezpečnostné pokyny č. 5.951-949.0!

Obsah

Ochrana životného prostredia	SK	.. 1
Prvky prístroja	SK	.. 1
Bezpečnostné pokyny	SK	.. 2
Používanie výrobku v súlade s jeho určením	SK	.. 2
Bezpečnostné prvky	SK	.. 2
Pred uvedením do prevádzky	SK	.. 2
Uvedenie do prevádzky	SK	.. 3
Obsluha	SK	.. 4
Transport	SK	.. 5
Uskladnenie	SK	.. 5
Starostlivosť a údržba	SK	.. 5
Pomoc pri poruchách	SK	.. 6
Príslušenstvo a náhradné diely	SK	.. 6
Záruka	SK	.. 7
Vyhlasenie o zhode s normami EÚ	SK	.. 7
Technické údaje	SK	.. 8

Ochrana životného prostredia

	Obalové materiály sú recyklovateľné. Obalové materiály láskavo nevyhadzujte do komunálneho odpadu, ale odovzdajte ich do zberne druhotných surovín.
	Vyradené prístroje obsahujú hodnotné recyklovateľné látky, ktoré by sa mali opäť zužitkovať. Do životného prostredia sa nesmú dostať batérie, olej a iné podobné látky. Staré zariadenia preto láskavo odovzdajte do vhodnej zberne odpadových surovín.

Pokyny k zloženiu (REACH)

Aktuálne informácie o zložení nájdete na: www.kaercher.com/REACH

Prvky prístroja

vid' obálku

- 1 Páka ručnej striekacej pištole
- 2 Poistná páka
- 3 Vysokotlaková hadica
- 4 Posuvná rukoväť
- 5 Kryt prístroja
- 6 Odkladací priestor trysky
- 7 Vypínač prístroja
- 8 Uzáver krytu zariadenia
- 9 Spodný plechový kryt
- 10 Tlakomer
- 11 Vodovodná prípojka
- 12 Vysokotlaková prípojka
- 13 Sito
- 14 Ukazovateľ stavu oleja
- 15 Nádrž na olej
- 16 Odkladací priestor dýzy
- 17 Sieťový kábel so sieťovou zástrčkou
- 18 Otvor skrine predtlakového čerpadla
- 19 Nádrž s plavákom
- 20 Držiak pre 2 kanistre na čistiaci prostriedok s obsahom 5 litrov
- 21 Nasávacia hadica čistiaceho prostriedku s filtrom a krytom so závitom
- 22 Držiak káblov
- 23 Dávkovací ventil čistiaceho prostriedku
- 24 Plochá tryska 25°
- 25 Skrutkový spoj dýzy
- 26 Plochá tryska 40°
- 27 Rozstrekovacia rúrka
- 28 Regulácia tlaku a množstva
- 29 Ručná striekacia pištoľ

Farebné označenie

- Ovládacie prvky pre čistiaci proces sú žlté.
- Ovládacie prvky pre údržbu a servis sú svetlosivé.

Bezpečnostné pokyny

- Dodržte príslušné národné predpisy zákonodarcu platné pre trysky na kvapalinu.
- Dodržte príslušné národné bezpečnostné predpisy zákonodarcu. Trysky na kvapalinu je nutné pravidelne skúšať a výsledok skúšky písomne zaznamenať.

Symbols na prístroji



Vysokotlakový prúd môže byť pri neodbornom použití nebezpečný. Prúd sa nesmie nasmerovať na osoby, zvieratá, elektrické zariadenia pod napätím alebo na samotné zariadenie. Podľa platných predpisov sa nesmie zariadenie prevádzkovať v sieti pitnej vody bez systémového oddeľovacieho zariadenia. Je nutné použiť systémové oddeľovacie zariadenie firmy KÄRCHER alebo alternatívne podľa EN 12729 typ BA. Voda, ktorá preteká cez systémový odlučovač, nie je pitná.



Pozor

Systémový separátor pripojte vždy k zásobovaniu vodou, nikdy nie priamo na prístroj!

Používanie výrobku v súlade s jeho určením

Toto zariadenie používajte výlučne na čistenie pomocou prúdu vysokého tlaku bez/s čistiacim prostriedkom (napr. potravinársky priemysel, bitúnky...).

Bezpečnostné prvky

Prepúšťací ventil s tlakovým spínačom

Pri znížení množstva vody pomocou regulácie tlaku a množstva sa otvorí prepúšťací ventil a časť vody prúdi späť do sacej strany čerpadla.

Pri uvoľnení páčky ručnej striekacej pištole sa vypne tlakový spínač čerpadla, ktorý zastaví vysokotlakový prúd vody. Po potiahnutí páčky sa znova zapne čerpadlo.

Poistný ventil

Poistný ventil sa otvorí pri prekročení prípustného prevádzkového pretlaku; voda tečie späť do sacej strany čerpadla.

Prepúšťací ventil, tlakový spínač a poistný ventil sú už vo výrobe nastavené a zaplombované.

Nastavenie smie vykonávať iba servisná služba.

Poistka pri nedostatku vody

Poistka pri nedostatku vody v nádrži s plavákom vypína motor v prípade nedostatčného prívodu vody (tlak vody je príliš nízky).

Čerpadlo sa chráni proti chodu na sucho.

Pred uvedením do prevádzky

Vybaľovanie

- Pri vybaľovaní skontrolujte obsah dávky.
- V prípade poškodenia pri preprave ihneď o tom informujte predajcu.

Kontrola stavu oleja

- Vyskrutkujte skrutku s krížovým držiakom na uzamknutie krytu zariadenia a kryt zariadenia otvorte.
- Spodný plechový kryt vyťahnite smerom hore a zveste dole.
- Na ukazovateli odčítajte pri stojacom prístroji stav oleja. Stav oleja musí ležať medzi oboma značkami na nádobe s olejom.

Odvzdušnenie Aktivovať nádrž oleja

- Otvorte uzáver krytu zariadenia a kryt zariadenia vyklopte smerom hore.
- Spodný plechový kryt vyťahnite smerom hore a zveste dole.
- Odstrihnite špičku veka zásobníka oleja.
- Upevnite spodný plechový kryt a kryt zariadenia.

Montáž príslušenstva

- Trysku namontujte na trubicu. Nástrčnú maticu pevne dotiahnite rukou.
- Trysku spojte s ručnou striekacou pištoľou.
- Na vysokotlakovú prípojku pevne naskrutkujte vysokotlakovú hadicu.

Uvedenie do prevádzky

Elektrické pripojenie

⚠ **Pozor**

- Zariadenie môže byť pripojené iba k elektrickej prípojke, ktorá bola vyhotovená elektroinštalatárom podľa požiadaviek normy IEC 60364.
- Napätie uvedené na výrobnom štítku musí súhlasiť s napätím zásuvky.
- Minimálne zaistenie zásuvky (pozri Technické údaje).
- Prístroj je nutné pripojiť zástrčkou na elektrickú sieť. Neoddeliteľné spojenie s elektrickou sieťou je zakázané. Zástrčka slúži na odpojenie siete.
- Pred každým použitím skontrolujte, či nie je poškodený prívodný kábel alebo sieťová vidlica. Poškodený prívodný kábel dajte bezodkladne vymeniť autorizovanej servisnej službe alebo kvalifikovanému elektrotechnikovi.
- Konektor a spojka použitého predlžovacieho kábla musí byť vodotesné.
- Použite predlžovací kábel s dostatočným prierezom (viď "Technické údaje") a celkom odviňte z bubna kábla.
- Nevhodné predlžovacie vedenia môžu byť nebezpečné. Vo vonkajšom prostredí používajte výhradne schválené a patrične označené predlžovacie káble s dostatočným priemerom vodiča:

Pripojovacie parametre sa uvádzajú na typovom štítku a v technických údajoch.

Pripojenie vody

Pripojenie na vodovodné potrubie

⚠ **Pozor**

Rešpektujte platné predpisy vodárenského podniku.

Podľa platných predpisov sa nesmie zariadenie prevádzkovať v sieti pitnej vody bez systémového oddeľovacieho zariadenia. Je nutné použiť systémové oddeľovacie zariadenie firmy KÄRCHER alebo alternatívne podľa EN 12729 typ BA. Voda, ktorá preteká cez systémový odlučovač, nie je pitná.



Pozor

Systémový separátor pripojte vždy k zásobovaniu vodou, nikdy nie priamo na prístroj!

Pripojovacie hodnoty nájdete v technických údajoch.

- Pripojte prívodnú hadicu na prípojku vody prístroja (minimálna dĺžka 7,5 m, minimálny priemer 1") a prítok vody (napríklad vodovodný kohút).

Upozornenie

Prívodná hadica nie je súčasťou dodávky.

- Otvorte prívod vody.
- Prístroj odvzdušniite:
Dýzu odskrutkujte.
Prístroj nechajte v chode tak dlho, kým vyteká voda bez vzduchových bublín.
Prípadne nechajte bežať prístroj 10 sekúnd - vypnite. Postup viackrát opakujte.
- Prístroj vypnite a trysku opäť naskrutkujte.

Obsluha

⚠ **Nebezpečenstvo**

Pri používaní zariadenia v oblastiach so zvýšeným nebezpečím (napr. čerpacej stanice pohonných hmôt) sa musia dodržiavať príslušné bezpečnostné predpisy.

⚠ **Pozor**

Motory sa smú čistiť iba na miestach vybavených zodpovedajúcim odlučovačom oleja (ochrana životného prostredia).

Pri čistení odevu alebo obuvi nesmie byť prúd nasmerovaný na iných ani na seba.

Prevádzka s vysokým tlakom

Upozornenie

Prístroj je vybavený tlakovým spínačom. Motor sa rozbehne iba vtedy, ak sa potiahne páka.

- Nastavte vypínač zariadenia na "I".
- Odblokujte ručnú striekáciu pištoľ a potiahnite páku.
- Otáčaním (plynulým) na regulácii tlaku a množstva nastavte (+/-) pracovný tlak a množstvo vody.

Voľba typu prúdu

- Ručnú striekáciu pištoľ uzavrite.
- Vypínač zariadenia nastavte na "0".
- Požadovanú trysku nasadte na trubicu.

Prevádzka s čistiacim prostriedkom

⚠ **Pozor**

Nevhodné čistiace prostriedky môžu prístroj a čistený objekt poškodiť. Používajte iba čistiace prostriedky, ktoré boli schválené firmou Kärcher. Dbajte na doporučené dávkovanie a upozornenia, ktoré sú k čistiacim prostriedkom priložené. Aby ste ochránili životné prostredie, zaobchádzajte s čistiacimi prostriedkami úsporne.

Dodržiujte bezpečnostné pokyny uvedené na čistiacich prostriedkoch.

Čistiace prostriedky firmy Kärcher zaručujú bezchybnú prácu. Nechajte si, prosím, poradiť alebo požadujte náš katalóg, popr. informačné prospekty o čistiacich prostriedkoch.

- Kanister s čistiacim prostriedkom postavte do držiaka.
- Vysávaciu hadicu na čistiaci prostriedok zaveste na kanister.

Upozornenie

Ak sa má čistiaci prostriedok nasávať z kanistra stojaceho na podlahe, musí sa použiť predĺženie hadice 2.641-944.0 (nie je súčasťou dodávky).

- Na kanister naskrutkujte veko so závitom.
- Nastavte dávkovací ventil čistiaceho prostriedku na požadovaný čistiaci prostriedok a na požadovanú koncentráciu.
- Prevedte čistenie.
- Po ukončení prevádzky filter ponorte do čistej vody.
- Dávkovací ventil čistiaceho prostriedku nastavte na "0".
- Zariadenie nechajte bežať s otvorenou ručnou striekacou pištoľou, aby sa vyplavili zvyšky čistiaceho prostriedku.

Prerušenie prevádzky

- Pustíte páku ručnej striekacej pištole, prístroj sa vypne.
- Obnoveným ťahaním páky ručnej striekacej pištole sa prístroj opäť zapne.

Vypnutie prístroja

- Uzatvorte prívod vody.
- Ručnú striekáciu pištoľ používajte tak dlho, až sa prístroj vypne.
- Vypínač zariadenia nastavte na "0".
- Vytiahnite zástrčku zo zásuvky.
- Stlačte poistnú páku ručnej striekacej pištole, tým sa páka pištole zaistí proti neúmyselnej činnosti.

Uskladnenie prístroja

- Ručnú striekáciu pištoľ vrátane trysky odložte do odkladacej skrinky pre trysku.
- Vysokotlakovú hadicu oviňte okolo výsuvného ramena.
- Pripojovací kábel naviňte okolo držiaka kábla.

Ochrana proti zamrznutiu

⚠ Pozor

Mráz môže zničiť prístroj, z ktorého nebola úplne vypustená voda.

Prístroj uložte na miesto zaistené proti mrazu.

Transport

Pozor

Nebezpečenstvo zranenia a poškodenia!

Pri prepravovaní zariadenia zohľadnite jeho hmotnosť.

- ➔ K preprave na dlhších úsekoch uchopte prístroj za posuvnú rukoväť a ťahajte ho za sebou.
- ➔ Pred prepravou v ležiacej polohe vyberte kanister na čistiaci prostriedok z držiaka a uzavrite ho.

Upozornenie

Pri odkladaní zariadenia vytečie zvyšné množstvo vody nachádzajúce sa v nádrži s plávakom zo zariadenia.

- ➔ Pri preprave vo vozidlách zariadenie zaistite proti zošmyknutiu a prevráteniu podľa platných smerníc.

Uskladnenie

Pozor

Nebezpečenstvo zranenia a poškodenia!

Pri uskladnení zariadenia zohľadnite jeho hmotnosť.

Toto zariadenie sa smie uschovávať len vo vnútri.

Starostlivosť a údržba

⚠ Nebezpečenstvo

Nebezpečenstvo zranenia neúmyselným rozbehnutím zariadenia a zasiahnutím elektrickým prúdom.

Pred všetkými prácami prístroj vypnite a vyťahnite sieťovú zástrčku.

Upozornenie

Starý olej sa môže vyhodiť len v na to určených zberných miestach. Tam sa zbavte starého oleja. Znečistenie životného prostredia starým olejom je trestné.

Bezpečnostná inšpekcia / zmluva o údržbe

S vaším obchodníkom môžete dohodnúť pravidelnú bezpečnostnú inšpekciu alebo zmluvu o údržbe. Nechajte si prosím poradiť.

Pred každým použitím

- ➔ Prekontrolujte pripojovací kábel, či nie je poškodený (nebezpečenstvo úrazu elektrickým prúdom), poškodený pripojovací kábel nechajte bezprostredne vymeniť autorizovanou servisnou službou / elektrikárom.
- ➔ Skontrolujte vysokotlakovú hadicu, či nie je poškodená (nebezpečie prasknutia). Poškodenú vysokotlakovú hadicu neodkladne vymeňte.
- ➔ Prekontrolujte tesnosť prístroja (čerpadla). Sú prípustné 3 kvapky za minútu, ktoré môžu vytekať na spodnej strane prístroja. Pri väčšej netesnosti vyhľadajte servisnú službu.

Týždenne

- ➔ Skontrolujte stav oleja. Ak je olej mliečne zafarbený (voda v oleji), okamžite vyhľadajte servisnú službu.
- ➔ Vyčistite sitko vo vodnej prípojke.
- ➔ Vyčistite filter na nasávacej hadici čistiaceho prostriedku.

Ročne alebo po 500 prevádzkových hodinách

- ➔ Nechajte vykonať výmenu oleja zákaznickemu servisu.

Upozornenie

Množstvo a druh oleja vid' „Technické údaje“.

Pomoc pri poruchách

⚠ **Nebezpečenstvo**

Pred všetkými prácami prístroj vypnite a vyťahnite sieťovú zástrčku.

Elektrické konštrukčné prvky nechajte prekontrolovať a opravovať iba v autorizovanej servisnej službe.

Pri poruchách, ktoré nie sú uvedené v tejto kapitole, v prípade pochybností a pri výslovnom upozornení vyhľadajte autorizovanú servisnú službu.

Spotrebič sa nezapína

- Prekontrolujte, či nie je poškodený pripojovací kábel.
- Prekontrolujte sieťové napätie.
- Aktivovala sa poisťka proti nedostatku vody: Skontrolujte prívod vody, otvorte kohút vody, poisťku proti nedostatku vody nechajte preskúšať zákazníkemu servisu.
- Pri elektrickej poruche vyhľadajte servisnú službu.

Zariadenie nedosahuje požadovaný tlak

- Vysokotlakovú trysku alebo trysku rotora nasadíte na trubicu.
- Vyčistite dýzu.
- Dýzu vymeňte.
- Prístroj odvzdušnite (pozri „Uvedenie do prevádzky“).
- Skrutku uzáveru predtlakového čerpadla vyskrutkujte pomocou skrutkovača cez otvor predtlakového čerpadla. Otáčaním uvoľníte hriadeľ predtlakového čerpadla. Skrutku uzáveru zaskrutkujte a pevne dotiahnite.
- Prekontrolujte prírodné množstvo vody (pozri technické údaje).
- Vyčistíte sitko vo vodnej prípojke.
- Skontrolujte väčšinu prírodných vedení k čerpadlu.
- V prípade potreby vyhľadajte servisnú službu.

Netesniace čerpadlo

Sú prípustné 3 kvapky za minútu, ktoré môžu vytekať na spodnej strane zariadenia.

- Pri väčšej netesnosti nechajte prístroj skontrolovať v servisnej službe.

Upozornenie

Počas prevádzky môže trčať z nádrže plaváka striekačka na vodu a voda vytekať zo zariadenia. To je normálne a nesmie sa zamieňať s netesnosťou čerpadla.

Čerpadlo klepe

- Skontrolujte nasávacie vedenia na vodu a tesnosť čistiaceho prostriedku.
- Pri prevádzke bez čistiaceho prostriedku uzavrite dávkovací ventil čistiaceho prostriedku.
- Prístroj odvzdušnite (pozri „Uvedenie do prevádzky“).
- V prípade potreby vyhľadajte servisnú službu.

Prístroj nenasáva čistiaci prostriedok

- Skontrolujte alebo vyčistite nasávaciu hadicu čistiaceho prostriedku a filter.
- Otvorte alebo skontrolujte popr. vyčistite dávkovací ventil čistiaceho prostriedku.
- V prípade potreby vyhľadajte servisnú službu.

Príslušenstvo a náhradné diely

- Používať možno iba príslušenstvo a náhradné diely schválené výrobcom. Originálne príslušenstvo a originálne náhradné diely zaručujú bezpečnú a bezporuchovú prevádzku stroja.
- Výber najčastejšie potrebných náhradných dielov nájdete na konci prevádzkového návodu.
- Ďalšie informácie o náhradných dieloch získate na stránke www.kaercher.com v oblasti Servis.

Záruka

V každej krajine platia záručné podmienky našej distribučnej organizácie. Prípadné poruchy spotrebiča odstránime počas záručnej lehoty bezplatne, ak sú ich príčinou chyby materiálu alebo výrobné chyby. Pri uplatňovaní záruky sa spolu s dokladom o kúpe zariadenia láskavo obráťte na predajcu alebo na najbližší autorizovaný zákaznícky servis.

Vyhlasenie o zhode s normami EÚ

Týmto vyhlasujeme, že ďalej označený stroj zodpovedá na základe jeho koncepcie a konštrukcie a takisto vyhotovenia, ktoré sme dodali, príslušným základným požiadavkám na bezpečnosť a ochranu zdravia uvedeným v smerniciach EÚ. Pri zmene stroja, ktorá nebola nami odsúhlasená, stráca toto prehlásenie svoju platnosť.

Výrobok: Vysokotlakový čistič

Typ: 1.524-xxx

Príslušné Smernice EÚ:

2006/42/ES (+2009/127/ES)

2006/95/ES

2004/108/ES

2000/14/ES

Uplatňované harmonizované normy:

EN 60335-1

EN 60335-2-79

EN 55014-1: 2006+A1: 2009+A2: 2011

EN 55014-2: 1997 + A2: 2008

EN 61000-3-2: 2006+A1: 2009+A2: 2009

EN 61000-3-3: 2006

EN 61000-3-11: 2000

EN 50366: 2003 + A1: 2006

Uplatňované postupy posudzovania

zhody:

2000/14/ES: Príloha V

Úroveň akustického výkonu dB(A)

Nameraná: 84

Zaručovaná: 86

Podpísaný jedná v poverení a s plnou mocou jednatelstva.



H. Jenner
CEO



S. Reiser
Head of Approbation

Osoba zodpovedná za dokumentáciu:
S. Reiser

Alfred Kärcher GmbH & Co. KG

Alfred-Kärcher-Str. 28 - 40

71364 Winnenden (Germany)

Tel: +49 7195 14-0

Fax: +49 7195 14-2212

Winnenden, 2013/02/01

Technické údaje

Zapojenie siete		
Napätie	V	400
Druh prúdu	Hz	3~ 50
Otáčky motora	1/min	1400
Pripojovací výkon	kW	6,4
Druh krytia		IPX5
Poistka (zotrvačná, char. C)	A	16
Predlžovací kábel 30 m	mm ²	2,5
Pripojenie vody		
Prívodná teplota (max.)	°C	85
Prívodné množstvo (min.)	l/h (l/min)	1200 (20)
Prívodný tlak (max.)	MPa (bar)	1 (10)
Výkonové parametre		
Prevádzkový tlak	MPa (bar)	2...15 (20...150)
Max. prevádzkový pretlak	MPa (bar)	17,5 (175)
Dopravované množstvo	l/h (l/min)	400...990 (6,67...16,5)
Veľkosť trysky		
Nasávanie čistiaceho prostriedku	l/h (l/min)	0...60 (0...1)
Reaktívna sila ručnej striekacej pištole (max.)	N	48
Zistené hodnoty podľa EN 60355-2-79		
Hodnota vibrácií v ruke/ramene		
Ručná striekacia pištoľ	m/s ²	<2,5
Rozstrekovacia rúrka	m/s ²	<2,5
Nebezpečnosť K	m/s ²	1
Hlučnosť L _{pA}	dB(A)	70
Nebezpečnosť K _{pA}	dB(A)	2
Hlučnosť L _{WA} + nebezpečnosť K _{WA}	dB(A)	86
Prevádzkové látky		
Množstvo oleja	l	0,75
Druh oleja	--	Hypoid SAE 90
Rozmery a hmotnosť		
Dĺžka	mm	524
Šírka	mm	650
Výška	mm	1100
Typická prevádzková hmotnosť	kg	77



Prije prve uporabe Vašeg uređaja pročitajte ove originalne radne upute, postupajte prema njima i sačuvajte ih za kasniju uporabu ili za sljedećeg vlasnika. Prije prvog stavljanja u pogon obavezno pročitajte sigurnosne naputke br. 5.951-949.0!

Pregled sadržaja

Zaštita okoliša	HR . . . 1
Sastavni dijelovi uređaja	HR . . . 1
Sigurnosni napuci	HR . . . 2
Namjensko korištenje	HR . . . 2
Sigurnosni uređaji	HR . . . 2
Prije prve uporabe	HR . . . 2
Stavljanje u pogon	HR . . . 3
Rukovanje	HR . . . 3
Transport	HR . . . 5
Skladištenje	HR . . . 5
Njega i održavanje	HR . . . 5
Otklanjanje smetnji	HR . . . 5
Pribor i pričuvni dijelovi	HR . . . 6
Jamstvo	HR . . . 6
EZ izjava o usklađenosti	HR . . . 7
Tehnički podaci	HR . . . 8

Zaštita okoliša



Materijali ambalaže se mogu reciklirati. Molimo Vas da ambalažu ne odlažete u kućne otpatke, već ih predajte kao sekundarne sirovine.



Stari uređaji sadrže vrijedne materijale koji se mogu reciklirati te bi ih stoga trebalo predati kao sekundarne sirovine. Baterije, ulje i slični materijali ne smiju dospjeti u okoliš. Stoga Vas molimo da stare uređaje zbrinite preko odgovarajućih sabirnih sustava.

Napomene o sastojcima (REACH)

Aktualne informacije o sastojcima možete pronaći na stranici:

www.kaercher.com/REACH

Sastavni dijelovi uređaja

vidi omot

- 1 Poluga ručne prskalice
- 2 Sigurnosna poluga
- 3 Visokotlačno crijevo
- 4 Potisna ručica
- 5 Poklopac uređaja
- 6 Dio za odlaganje cijevi za prskanje
- 7 Sklopka uređaja
- 8 Zaporni klizač poklopca uređaja
- 9 Donji pokrivni lim
- 10 Manometar
- 11 Priključak za vodu
- 12 Priključak visokog tlaka
- 13 Mrežica
- 14 Prikaz razine ulja
- 15 Spremnik za ulje
- 16 Dio za odlaganje mlaznica
- 17 Strujni kabel sa strujnim utikačem
- 18 Otvor kućišta predpumpe
- 19 Posuda s plovkom
- 20 Držač za 2 spremnika sredstva za pranje sa po 5 litara volumena
- 21 Crijevo za usis sredstva za pranje s filtrom te navojnim zaklopcem
- 22 Držač kabela
- 23 Ventil za doziranje sredstva za pranje
- 24 Plosnata mlaznica od 25°
- 25 Navojni spoj mlaznice
- 26 Plosnata mlaznica od 40°
- 27 Cijev za prskanje
- 28 Regulacija tlaka/protoka
- 29 Ručna prskalica

Oznaka u boji

- Komandni elementi za proces čišćenja su žuti.
- Komandni elementi za održavanje i servis su svijetlo sivi.

Sigurnosni napuci

- Treba se pridržavati odgovarajućih državnih zakonskih propisa za raspršivače tekućine.
- Treba se pridržavati odgovarajućih državnih zakonskih propisa o sprječavanju nesreća na radu. Raspršivači tekućina se moraju redovito podvrgavati ispitivanjima, o čijem ishodu se svaki put mora sastaviti pismeno izvješće.

Simboli na aparatu



Visokotlačni mlazovi mogu pri nestručnom rukovanju biti opasni. Mlaz se ne smije usmjeravati

na osobe, životinje, aktivnu električnu opremu ili na sam uređaj.

Sukladno važećim propisima uređaj nikada ne smije raditi na vodovodnoj mreži bez odvajača.



Potrebno je koristiti prikladni odvajač tvrtke KÄRCHER ili alternativno odvajač koji je u skladu s EN 12729 tip BA. Voda koju izdvoji odvajač nije podesna za piće.

Oprez

Odvajač uvijek treba priključiti na dovod vode, a ne izravno na uređaj!

Namjensko korištenje

Rabite ovaj uređaj isključivo za čišćenje s visokotlačnim mlazom sa/bez sredstva za pranje (npr. u prehrambenoj industriji, pogonima za razlaganje...).

Sigurnosni uređaji

Preljevni ventil s tlačnom sklopkom

Ukoliko se regulacijom tlaka/protoka smanji količina vode, otvara se preljevni ventil, tako da jedan dio vode teče natrag do usisne strane pumpe.

Kada se pusti poluga ručne prskalice, tlačna sklopka isključuje pumpu i zaustavlja visokotlačni mlaz. Kada se poluga povuče, pumpa se ponovo uključuje.

Sigurnosni ventil

Sigurnosni ventil se otvara u slučaju preko-račenja dopuštenog radnog pretlaka; voda se vraća natrag do usisne strane pumpe. Preljevni ventil, tlačna sklopka i sigurnosni ventil su tvornički namješteni i plombirani. Podešavanje vrši samo servisna služba.

Detektor nedostatka vode

Dio za detekciju nedostatka vode u posudi s plovkom isključuje motor pri nedostatnom dovodu vode (tlak vode prenizak).

Crpka se štiti od rada na suho.

Prije prve uporabe

Raspakiranje

- Prilikom raspakiranja provjerite sadržaj ambalaže.
- U slučaju oštećenja pri transportu odmah obavijestite prodavača.

Provjera razine ulja

- Odvijte vijak križastog držača za zaporni klizač poklopca uređaja i otvorite poklopac uređaja.
- Donji pokrivni lim gore izvucite i otkvačite dolje.
- Razinu ulja očitajte dok uređaj stoji. Razina ulja se mora nalaziti između obju oznaka na spremniku za ulje.

Aktiviranje odzračivanja spremnika za ulje

- Otvorite zaporni klizač poklopca uređaja i preklonite poklopac uvis.
- Donji pokrivni lim gore izvucite i otkvačite dolje.
- Odsijecite vrh poklopca posude za ulje.
- Pričvrstite donji pokrivni lim i poklopac uređaja.

Montaža pribora

- Montirajte mlaznicu na cijev za prskanje. Rukom čvrsto zategnite natičnu maticu.
- Cijev za prskanje spojite s ručnom prskalicom.
- Navijte visokotlačno crijevo na priključak visokog tlaka.

Stavljanje u pogon

Električni priključak

⚠ Upozorenje

- Uređaj se smije priključiti samo na električni priključak, koji je elektroinstalater izveo u skladu s IEC 60364.
- Napon naveden na natpisnoj pločici mora se podudarati s naponom izvora struje.
- Minimalno osiguranje utičnice (pogledajte tehničke podatke).
- Uređaj se obvezno mora priključiti na električnu mrežu preko utikača. Neodgovijvi spoj s električnom mrežom nije dopušten. Utikač služi za odvajanje od električne mreže.
- Prije svakog rada provjerite ima li na priključnom kabelu s utikačem oštećenja. Oštećeni priključni kabel odmah dajte na zamjenu ovlaštenoj servisnoj službi/električaru.
- Utikač i spojka upotrijebljenog produžnog kabla moraju biti nepropusni za vodu.
- Koristite produžni kabel dovoljnog poprečnog presjeka (vidi tehničke podatke) i u potpunosti ga odmotajte s bubnja.
- Neodgovarajući produžni kabeli mogu biti opasni. Na otvorenom upotrebljavajte samo za to dozvoljene i na odgovarajući način označene produžne kabele s dovoljnim promjerom vodiča:

Za priključne vrijednosti pogledajte natpisnu pločicu odnosno tehničke podatke.

Priključak za vodu

Priključivanje na dovod vode

⚠ Upozorenje

Vodite računa o propisima vodoopskrbnog poduzeća.

Sukladno važećim propisima uređaj nikada ne smije raditi na vodovodnoj mreži bez odvajača.



Potrebno je koristiti prikladni odvajač tvrtke KÄRCHER ili alternativno odvajač koji je u skladu s EN 12729 tip BA. Voda koju izdvoji odvajač nije podesna za piće.

Oprez

Odvajač uvijek treba priključiti na dovod vode, a ne izravno na uređaj!

Za priključne vrijednosti pogledajte tehničke podatke.

- Priključite dovodno crijevo (minimalne duljine 7,5 m, minimalnog presjeka 1") na priključak stroja za vodu i dotok vode (npr. na pipu).

Napomena

Dovodno crijevo nije sadržano u isporuci.

- Otvorite dovod vode.
- Odzračite stroj:
Odvijte mlaznicu.
Pustite uređaj da radi sve dok voda ne počne izlaziti bez mjehurića.
Po potrebi ostavite uređaj da radi 10 s i isključite. Postupak ponovite više puta.
- Stroj nakon toga isključite te ponovo navijte mlaznicu.

Rukovanje

⚠ Opasnost

Kod uporabe stroja u opasnim područjima (na pr. benzinske postaje) valja voditi računa o odgovarajućim sigurnosnim propisima.

⚠ Upozorenje

Motore čistite samo na mjestima s odgovarajućim separatorima ulja (zaštita okoliša). Mlaz ne usmjeravajte prema drugima ili sebi kako biste očistili odjeću ili obuću.

Rad s visokim tlakom

Napomena

Ovaj je uređaj opremljen tlačnom sklopkom. Motor se pokreće samo kada se povuče poluga prskalice.

- Sklopku uređaja prebacite na "I".
- Otkočite ručnu prskalicu i povucite pripadajuću polugu.
- Radni tlak i protok vode možete (kontinuirano) podešavati okretanjem odgovarajućeg podešavača (+/-).

Biranje vrste mlaza

- Zatvorite ručnu prskalicu.
- Sklopku uređaja prebacite na "0".
- Postavite željenu mlaznicu na cijev za prskanje.

Rad sa sredstvom za pranje

⚠ Upozorenje

Neprikladna sredstva za pranje mogu oštetiti stroj i predmet koji se čisti. Koristite samo sredstva za pranje koje je odobrio Kärcher. Obratite pažnju na preporuke za doziranje i ostale naputke koji su priloženi sredstvima za pranje. Radi očuvanja okoliša sredstva za pranje valja koristiti štedljivo.

Obratite pažnju na sigurnosne napomene na sredstvima za pranje.

Kärcherova sredstva za pranje jamče neometani rad. Molimo Vas da se posavjetujete sa stručnjacima ili zatražite naš katalog ili informacijske prospekte naših sredstava za pranje.

- Spremnik sredstva za pranje postavite u držač.
- Crijevo za usis sredstva za pranje stavite u spremnik sredstva za pranje.

Napomena

Ako se sredstvo za pranje treba usisati iz spremnika koji stoji na podu, mora se koristiti produžetak cijevi 2.641-944.0 (nije sadržano u isporuci).

- Navojni zaklopac spremnika navijte na spremnik.

- Ventil za doziranje sredstva za pranje nameštite na željeno sredstvo za pranje i željenu koncentraciju.
- Obavite čišćenje.
- Nakon rada filter potopite u čistu vodu.
- Ventil za doziranje sredstva za pranje namjestite na "0".
- Ostavite uređaj da radi nakratko s otvorenom ručnom prskalicom kako bi se isprali ostaci sredstva za pranje.

Prekid rada

- Pustite polugu ručne prskalice - uređaj se isključuje.
- Ponovo povucite polugu ručne prskalice - uređaj se iznova uključuje.

Isključivanje uređaja

- Zatvorite dovod vode.
- Pritiskajte ručnu prskalicu sve dok se uređaj ne isključi.
- Sklopku uređaja prebacite na "0".
- Strujni utikač izvucite iz utičnice.
- Sigurnosnom polugom na ručnoj prskalici možete zaštititi polugu prskalice od nehotičnog aktiviranja uređaja.

Čuvanje uređaja

- Ručnu prskalicu zajedno sa cijevi za prskanje odložite u dio za odlaganje cijevi za prskanje.
- Omotajte visokotlačno crijevo oko potisne ručice.
- Omotajte priključni kabel o pripadajući držač.

Zaštita od smrzavanja

⚠ Upozorenje

Mraz će uništiti uređaj iz kojeg nije u potpunosti ispuštena voda.

Uređaj treba čuvati na mjestu zaštićenom od mraza.

Transport

Oprez

Opasnost od ozljeda i oštećenja! Prilikom transporta pazite na težinu uređaja.

- Za transport na dulje dionice uređaj možete vući za sobom držeći ga za potisnu ručicu.
- Prije transporta u ležećem položaju spremnik sredstva za pranje izvadite iz držača i zatvorite ga.

Napomena

Prilikom postavljanja uređaja u vodoravni položaj, iz uređaja počinje izlaziti voda koja je preostala u posudi s plovkom.

- Prilikom transporta vozilima osigurajte uređaj od klizanja i naginjanja sukladno odgovarajućim mjerodavnim propisima.

Skladištenje

Oprez

Opasnost od ozljeda i oštećenja! Pri skladištenju imajte u vidu težinu uređaja.

Ovaj se uređaj smije skladištiti samo u zatvorenim prostorijama.

Njega i održavanje

⚠ Opasnost

Postoji opasnost od ozljeda uslijed nehotičnog pokretanja uređaja i strujnog udara. Uređaj prije svih radova na njemu isključite i izvucite strujni utikač iz utičnice.

Napomena

Staro ulje se mora predati samo na za to predviđenim sabirnim mjestima. Molimo Vas da staro ulje zbrinjavate samo na navedeni način. Zagađenje okoliša starim uljem je kažnjivo.

Sigurnosno ispitivanje / Ugovor o servisiranju

S Vašim prodavačem možete dogovoriti provođenje redovitog sigurnosnog ispitivanja ili sklopiti ugovor o održavanju. Molimo Vas da se o tome posavjetujete.

Prije svake primjene

- Provjerite je li priključni kabel oštećen (opasnost od strujnog udara), a ako jeste odmah ga dajte na zamjenu ovlaštenoj servisnoj službi/električaru.
- Provjerite je li visokotlačno crijevo oštećeno (opasnost od pucanja). Bez odlaganja zamijenite oštećeno visokotlačno crijevo.
- Provjerite zabrtvljenost uređaja (pumpe). Dopusnene su 3 kapi vode u minuti, koje mogu kapati na donjoj strani uređaja. Ukoliko uređaj mnogo propušta, obratite se servisnoj službi.

Tjedno

- Provjerite razinu ulja. Ukoliko je ulje bjeličasto (voda u ulju), odmah o tome obavijestite servisnu službu.
- Očistite mrežicu u priključku za vodu.
- Očistite filter na crijevu za usis sredstva za pranje.

Jednom godišnje ili nakon 500 sati rada

- Zamjenu ulja prepustite servisnoj službi.

Napomena

Za količinu i vrstu ulja vidi tehničke podatke.

Otklanjanje smetnji

⚠ Opasnost

Uređaj prije svih radova na njemu isključite i izvucite strujni utikač iz utičnice. Električne dijelove smije ispitivati i popravljati samo ovlaštena servisna služba. U slučaju pojave smetnji koje nisu navedene u ovom odlomku, kod dvojbi i izričitih instrukcija obratite se ovlaštenoj servisnoj službi.

Stroj ne radi

- Provjerite oštećenost priključnog kabela.
- Provjerite napon električne mreže.
- Aktivirao se dio za detekciju nedostatka vode: Provjerite dotok vode, otvorite pipu za vodu, prepustite servisnoj službi provjeru dijela za detekciju nedostatka vode.
- U slučaju električnog kvara obratite se servisnoj službi.

U uređaju se ne uspostavlja tlak

- Postavite visokotlačnu mlaznicu ili rotorsku mlaznicu na cijev za prskanje.
- Očistite mlaznicu.
- Zamijenite mlaznicu.
- Odzračite uređaj (vidi "Stavljanje u pogon").
- Kroz otvor predpumppe odvijte odvijačem zaporni vijak predpumppe. Otpustite vratilo predpumppe okrećući ga. Umetnite i zategnite zaporni vijak.
- Provjerite točnu količinu vode (pogledajte tehničke podatke).
- Očistite mrežicu u priključku za vodu.
- Provjerite zabrtvljenost svih dovoda do pumpe.
- Po potrebi se obratite servisnoj službi.

Pumpa propušta

- Dopuštene su 3 kapi vode u minuti, koje mogu kapati na donjoj strani uređaja.
- Ukoliko stroj mnogo propušta, predajte ga servisnoj službi na ispitivanje.

Napomena

Prilikom rada crpke može voda iz posude s plovkom prskati i izlaziti iz uređaja. To je normalno i ne smije se zamjeniti s nezabrtvljenošću crpke.

Pumpa lupa

- Provjerite propusnost usisnih vodova za vodu i sredstvo za pranje.
- Pri radu bez sredstva za pranje zatvorite ventil za njegovo doziranje.
- Odzračite uređaj (vidi "Stavljanje u pogon").
- Po potrebi se obratite servisnoj službi.

Sredstvo za pranje se ne usisava

- Provjerite/očistite crijevo za usis sredstva za pranje s filtrom.
- Otvorite ili provjerite/očistite ventil za doziranje sredstva za pranje.
- Po potrebi se obratite servisnoj službi.

Pribor i pričuvni dijelovi

- Smije se koristiti samo onaj pribor i oni pričuvni dijelovi koje dozvoljava proizvođač. Originalan pribor i originalni pričuvni dijelovi jamče za to da stroj može raditi sigurno i bez smetnji.
- Pregled najčešće potrebnih pričuvnih dijelova naći ćete na kraju ovih radnih uputa.
- Dodatne informacije o pričuvnim dijelovima dobiti ćete pod www.kaercher.com u dijelu Servis (Service).

Jamstvo

U svakoj zemlji važe jamstveni uvjeti koje je izdala naša nadležna organizacija za distribuciju. Eventualne smetnje na stroju za vrijeme trajanja jamstva uklanjamo besplatno ukoliko je uzrok greška u materijalu ili proizvodnji. U slučaju koji podliježe garanciji obratite se, uz prilaganje potvrde o kupnji, Vašem prodavaču ili najbližoj ovlaštenoj servisnoj službi.

EZ izjava o usklađenosti

Izjavljujemo da navedeni uređaj u svojoj zamisli i konstrukciji te kod nas korištenoj izvedbi odgovara osnovnim sigurnosnim i zdravstvenim zahtjevima u skladu s niže navedenim direktivama Europske Zajednice. Ova izjava gubi valjanost u slučaju izmjene stroja koja nisu ugovorene s nama.

Proizvod: Visokotlačni čistač

Tip: 1.524-xxx

Odgovarajuće smjernice EZ:

2006/42/EZ (+2009/127/EZ)

2006/95/EZ

2004/108/EZ

2000/14/EZ

Primijenjene usklađene norme:

EN 60335-1

EN 60335-2-79

EN 55014-1: 2006+A1: 2009+A2: 2011

EN 55014-2: 1997 + A2: 2008

EN 61000-3-2: 2006+A1: 2009+A2: 2009

EN 61000-3-3: 2006

EN 61000-3-11: 2000

EN 50366: 2003 + A1: 2006

Primijenjeni postupak ocjenjivanja suglasja:

2000/14/EZ: pravitak V

Razina jačine zvuka dB(A)

Izmjerena: 84

Zajamčena: 86

Potpisnici rade po nalogu i s ovlaštenjem posloводства.



H. Jenner

CEO



S. Reiser

Head of Approbation

Opunomoćeni za izradu dokumentacije:

S. Reiser

Alfred Kärcher GmbH & Co. KG

Alfred-Kärcher-Str. 28 - 40

71364 Winnenden (Germany)

Tel.: +49 7195 14-0

Faks:+49 7195 14-2212

Winnenden, 2013/02/01

Tehnički podaci

Priključak na električnu mrežu		
Napon	V	400
Vrsta struje	Hz	3~ 50
Broj okretaja motora	1/min	1400
Priključna snaga	kW	6,4
Zaštita		IPX5
Osigurač (inertni, karakt. C)	A	16
Produžni kabel 30 m	mm ²	2,5
Priključak za vodu		
Dovodna temperatura (maks.)	°C	85
Dovodni protok (min.)	l/h (l/min)	1200 (20)
Dovodni tlak (maks.)	MPa (bar)	1 (10)
Podaci o snazi		
Radni tlak	MPa (bar)	2...15 (20...150)
Maks. radni pretlak	MPa (bar)	17,5 (175)
Protočna količina	l/h (l/min)	400...990 (6,67...16,5)
Veličina sapnica		
Usisavanje sredstva za pranje	l/h (l/min)	0...60 (0...1)
Povratna udarna sila ručne prskalice (maks.)	N	48
Utvrđene vrijednosti prema EN 60355-2-79		
Vrijednost vibracije na ruci		
Ručna prskalica	m/s ²	<2,5
Cijev za prskanje	m/s ²	<2,5
Nepouzdanost K	m/s ²	1
Razina zvučnog tlaka L _{pA}	dB(A)	70
Nepouzdanost K _{pA}	dB(A)	2
Razina zvučne snage L _{WA} + nepouzdanost K _{WA}	dB(A)	86
Radni mediji		
Količina ulja	l	0,75
Vrsta ulja	--	Hipoidno SAE 90
Dimenzije i težine		
Duljina	mm	524
Širina	mm	650
Visina	mm	1100
Tipična radna težina	kg	77



Pre prve upotrebe Vašeg uređaja pročitajte ove originalno uputstvo za rad, postupajte prema njemu i sačuvajte ga za kasniju upotrebu ili za sledećeg vlasnika.

Pre prvog stavljanja u pogon obavezno pročitajte sigurnosne napomene br. 5.951-949.0!

Pregled sadržaja

Zaštita životne sredine	SR . . . 1
Sastavni delovi uređaja	SR . . . 1
Sigurnosne napomene	SR . . . 2
Namensko korišćenje	SR . . . 2
Sigurnosni elementi	SR . . . 2
Pre upotrebe	SR . . . 2
Stavljanje u pogon	SR . . . 3
Rukovanje	SR . . . 3
Transport	SR . . . 5
Skladištenje	SR . . . 5
Nega i održavanje	SR . . . 5
Otklanjanje smetnji	SR . . . 5
Pribor i rezervni delovi	SR . . . 6
Garancija	SR . . . 6
Izjava o usklađenosti sa propisima EZ	SR . . . 7
Tehnički podaci	SR . . . 8

Zaštita životne sredine

	Ambalaža se može ponovo preraditi. Molimo Vas da ambalažu ne bacate u kućne otpatke nego da je dostavite na odgovarajuća mesta za ponovnu preradu.
	Stari uređaji sadrže vredne materijale sa sposobnošću recikliranja i treba ih dostaviti za ponovnu preradu. Baterije, ulje i slične materije ne smeju dospeti u životnu sredinu. Stoga Vas molimo da stare uređaje odstranjujete preko primerenih sabirnih sistema.

Napomene o sastojcima (REACH)

Aktuelne informacije o sastojcima možete pronaći na stranici:

www.kaercher.com/REACH

Sastavni delovi uređaja

vidi omot

- 1 Poluga ručne prskalice
- 2 Sigurnosna poluga
- 3 Crevo visokog pritiska
- 4 Potisna ručica
- 5 Poklopac uređaja
- 6 Deo za odlaganje cevi za prskanje
- 7 Prekidač uređaja
- 8 Zaporni klizač poklopca uređaja
- 9 Donji pokrivni lim
- 10 Manometar
- 11 Priključak za vodu
- 12 Priključak visokog pritiska
- 13 Mrežica
- 14 Prikaz nivoa ulja
- 15 Rezervoar za ulje
- 16 Deo za odlaganje mlaznica
- 17 Strujni kabl sa utikačem
- 18 Otvor kućišta predpumpe
- 19 Posuda sa plovkom
- 20 Držač za 2 spremnika sredstva za pranje sa po 5 litara volumena
- 21 Crijevo za usis sredstva za pranje s filtrom te navojnim zaklopcem
- 22 Držač kabla
- 23 Ventil za doziranje deterdženta
- 24 Plosnata mlaznica od 25°
- 25 Navojni spoj mlaznice
- 26 Plosnata mlaznica od 40°
- 27 Cev za prskanje
- 28 Regulacija pritiska/protoka
- 29 Ručna prskalica

Oznaka u boji

- Komandni elementi za proces čišćenja su žuti.
- Komandni elementi za održavanje i servis su svetlo sivi.

Sigurnosne napomene

- Treba se pridržavati odgovarajućih državnih zakonskih propisa za raspršivače tečnosti.
- Treba se pridržavati odgovarajućih državnih zakonskih propisa o zaštiti na radu. Raspršivači tečnosti moraju redovno da se proveravaju, a o rezultatima tih provera se svaki put mora sastaviti pismeni izveštaj.

Simboli na aparatu



Mlazevi pod visokim pritiskom mogu pri nestručnom rukovanju biti opasni. Mlaz ne sme da se

usmerava prema ljudima, životinjama, aktivnoj električnoj opremi ili samom uređaju.

Prema važećim propisima uređaj nikada ne sme da radi na vodovodnoj mreži bez separatora.

Treba da se koristi podesan separator proizvođača KÄRCHER ili alternativno separator koji je u skladu sa EN 12729 tip BA. Voda koju izdvoji odvajać nije za piće.



Oprez

Separator uvek treba priključiti na dovod vode, a ni u kom slučaju direktno na uređaj!

Namensko korišćenje

Rabite ovaj uređaj isključivo za čišćenje s visokotlačnim mlazom sa/bez sredstva za pranje (npr. u prehrambenoj industriji, pogonima za razlaganje...).

Sigurnosni elementi

Prelivni ventil sa prekidačem za pritisak

Ukoliko se regulacijom pritiska/protoka smanji količina vode, otvara se prelivni ventil, tako da jedan deo vode teče nazad do usisne strane pumpe.

Kada se poluga ručne prskalice pusti, prekidač za pritisak isključuje pumpu i zaustavlja mlaz visokog pritiska. Kada se poluga povuče, pumpa se ponovo uključuje.

Sigurnosni ventil

Sigurnosni ventil se otvara u slučaju prekoračenja dozvoljenog radnog nadpritiska; voda teče nazad do usisne strane pumpe.

Prelivni ventil, prekidač za pritisak i sigurnosni ventil su fabrički podešeni i plombirani.

Podešavanje vrši samo servisna služba.

Detektor nedostatka vode

Dio za detekciju nedostatka vode u posudi s plovkom isključuje motor pri nedostatnom dovodu vode (tlak vode prenizak). Crpka se štiti od rada na suho.

Pre upotrebe

Raspakovavanje

- Prilikom raspakovavanja proverite sadržaj pakovanja.
- U slučaju oštećenja pri transportu odmah obavestite prodavca.

Provera nivoa ulja

- Odvijte vijak križastog držača za zaporni klizač poklopca uređaja i otvorite poklopac uređaja.
- Donji pokrivni lim gore izvucite i otkvačite dolje.
- Nivo ulja očitajte dok uređaj stoji. Nivo ulja mora da se nalazi između obe oznake na rezervoaru za ulje.

Aktiviranje ispuštanja vazduha rezervoara za ulje

- Otvorite zaporni klizač poklopca uređaja i prekopite poklopac uvis.
- Donji pokrivni lim gore izvucite i otkvačite dolje.
- Odsecite vrh poklopca rezervoara za ulje.
- Pričvrstite donji pokrivni lim i poklopac uređaja.

Montaža pribora

- Montirajte mlaznicu na cijev za prskanje. Rukom čvrsto zategnite natičnu maticu.
- Cev za prskanje spojite sa ručnom prskalicom.
- Navijte crevo visokog pritiska na odgovarajući priključak.

Stavljanje u pogon

Električni priključak

⚠ Upozorenje

- Uređaj sme da se priključuje samo na električni priključak kojeg je izveo elektroinstalater u skladu sa IEC 60364.
- Navedeni napon na natpisnoj pločici mora da odgovara naponu izvora struje.
- Minimalno osiguranje utičnice (pogledajte tehničke podatke).
- Uređaj se obavezno mora priključiti na električnu mrežu preko utikača. Neodvojivi spoj sa električnom mrežom nije dozvoljen. Utikač služi za odvajanje od električne mreže.
- Pre svake upotrebe proverite da li na priključnom vodu ima oštećenja. Oštećeni priključni vod odmah dajte na zamenu ovlašćenoj servisnoj službi/električaru.
- Utikač i spojnica upotrebljenog produžnog voda moraju biti otporni na vodu.
- Koristite produžni kabl dovoljnog poprečnog preseka (vidi tehničke podatke) i u potpunosti ga odmotajte sa doboša.
- Neodgovarajući produžni vodovi mogu biti opasni. Na otvorenom upotrebljavajte samo za tu namenu dozvoljene i na odgovarajući način označene produžne vodove sa odgovarajućim prečnikom vodiča:

Za priključne vrednosti pogledajte natpisnu pločicu odnosno tehničke podatke.

Priključak za vodu

Priključivanje na dovod vode

⚠ Upozorenje

Pridržavajte se propisa vodovodnog preduzeća.

Prema važećim propisima uređaj nikada ne sme da radi na vodovodnoj mreži bez separatora.

Treba da se koristi podesan separator proizvođača KÄRCHER ili alternativno separator koji je u skladu sa EN 12729 tip BA. Voda koju izdvoji odvajanje nije za piće.



Oprez

Separator uvek treba priključiti na dovod vode, a ni u kom slučaju direktno na uređaj! Za priključne vrednosti pogledajte tehničke podatke.

- Priključite dovodno crevo (minimalne dužine 7,5 m, minimalnog preseka 1") na priključak uređaja za vodu i dovod vode (npr. na slavinu).

Napomena

Dovodno crevo nije sadržano u isporuci.

- Otvorite dovod vode.
- Ispustite vazduh iz uređaja: Odvijte mlaznicu. Pustite uređaj da radi sve dok voda ne počne da ističe bez mehurića. Po potrebi ostavite uređaj da radi 10 s i isključite. Postupak ponovite više puta.
- Uređaj nakon toga isključite pa ponovo navijte mlaznicu.

Rukovanje

⚠ Opasnost

Kod upotrebe uređaja u opasnim područjima (npr. benzinskim pumpama) treba da se poštuju odgovarajući sigurnosni propisi.

⚠ Upozorenje

Motore čistite samo na mestima sa odgovarajućim separatorima ulja (zaštita životne sredine).

Mlaz ne usmeravajte prema drugim ljudima ili sebi kako biste očistili odeću ili obuću.

Rad sa visokim pritiskom

Napomena

Ovaj uređaj je opremljen prekidačem za pritisak. Motor se pokreće samo kada se povuče poluga prskalice.

- Prekidač uređaja prebacite na "I".
- Otkočite ručnu prskalicu i povucite pripadajuću polugu.
- Radni pritisak i protok vode možete (kontinualno) podešavati okretanjem odgovarajućeg podešivača (+/-).

Izbor vrste mlaza

- Zatvorite ručnu prskalicu.
- Prekidač uređaja prebacite na "0".
- Postavite željenu mlaznicu na cijev za prskanje.

Rad sa deterdžentom

⚠ Upozorenje

Neprikladni deterdženti mogu da oštete uređaj i predmet koji se čisti. Upotrebjavajte samo deterdžente koje je odobrio Kärcher. Obratite pažnju na preporuke za doziranje i ostale instrukcije koje su priložene deterdžentima. Radi očuvanja životne sredine deterdžente treba koristiti štedljivo.

Obratite pažnju na sigurnosne napomene na pakovanjima deterdženata.

- Kärcher-ovi deterdženti garantuju neometan rad. Molimo Vas da se posavetujete sa stručnjacima ili zatražite naš katalog ili informacione prospekte naših deterdženata.
- Spremnik sredstva za pranje postavite u držač.
 - Crijevo za usis sredstva za pranje stavite u spremnik sredstva za pranje.

Napomena

Ako se sredstvo za pranje treba usisati iz spremnika koji stoji na podu, mora se koristiti produžetak cijevi 2.641-944.0 (nije sadržano u isporuci).

- Navojni zaklopac spremnika navijte na spremnik.
- Ventil za doziranje sredstva za pranje namestite na željeno sredstvo za pranje i željenu koncentraciju.
- Obavite čišćenje.
- Nakon rada filter potopite u čistu vodu.
- Ventil za doziranje deterdženta postavite na "0".
- Ostavite uređaj da radi nakratko s otvorenom ručnom prskalicom kako bi se isprali ostaci sredstva za pranje.

Prekid rada

- Pustite polugu ručne prskalice - uređaj se isključuje.
- Ponovo povucite polugu ručne prskalice - uređaj se iznova uključuje.

Isključivanje uređaja

- Zatvorite dovod vode.
- Pritiskajte ručnu prskalicu sve dok se uređaj ne isključi.
- Prekidač uređaja prebacite na "0".
- Strujni utikač izvucite iz utičnice.
- Sigurnosnom polugom na ručnoj prskalici možete zaštititi polugu prskalice od nehotičnog aktiviranja uređaja.

Skladištenje uređaja

- Ručnu prskalicu zajedno sa cevi za prskanje odložite u do za odlaganje cevi za prskanje.
- Omotajte visokotlačno crijevo oko potisne ručice.
- Obmotajte priključni kabl oko pripadajućeg držača.

Zaštita od smrzavanja

⚠ Upozorenje

Mraz će uništiti uređaj iz kojeg nije u potpunosti ispuštena voda. Uređaj treba držati na mestu zaštićenom od mraza.

Transport

Oprez

Opasnost od povreda i oštećenja! Prilikom transporta pazite na težinu uređaja.

- Za transport preko dužih relacija uređaj vucite iza sebe držeći ga za potisnu ručku.
- Prije transporta u ležećem položaju spremnik sredstva za pranje izvadite iz držača i zatvorite ga.

Napomena

Prilikom postavljanja uređaja u vodoravni položaj, iz uređaja počinje izlaziti voda koja je preostala u posudi s plovkom.

- Prilikom transporta vozilima osigurajte uređaj od klizanja i nakretanja u skladu sa odgovarajućim važećim propisima.

Skladištenje

Oprez

Opasnost od povreda i oštećenja! Pri skladištenju imajte u vidu težinu uređaja. Ovaj uređaj se sme skladištiti samo u zatvorenim prostorijama.

Nega i održavanje

⚠ Opasnost

Postoji opasnost od povreda usled nehotičnog pokretanja uređaja i strujnog udara.

Uređaj pre svih radova na njemu isključite iz izvucite strujni utikač iz utičnice.

Napomena

Staro ulje se mora predati samo na za to predviđenim sabirnim mestima. Molimo Vas da staro ulje uklanjate samo na navedeni način. Zagađenje životne sredine starim uljem je kažnjivo.

Sigurnosno ispitivanje / Ugovor o servisiranju

Sa Vašim prodavcem možete dogovoriti obavljanje redovnog sigurnosnog ispitivanja ili sklopiti ugovor o održavanju. Molimo Vas da se o tome posavetujete.

Pre svake upotrebe

- Proverite da li je priključni kabl oštećen (opasnost od strujnog udara), a ako jeste odmah ga dajte na zamenu ovlašćenju servisnoj službi/električaru.
- Proverite da li je crevo visokog pritiska oštećeno (opasnost od pucanja). Bez odlaganja zamenite oštećeno crevo visokog pritiska.
- Proverite zaptivenost uređaja (pumpe). Dopusštene su 3 kapi vode u minuti, koje mogu kapati na donjoj strani uređaja. Ukoliko uređaj mnogo propušta, obratite se servisnoj službi.

Sedmično

- Proverite nivo ulja. Ukoliko je ulje beličasto (voda u ulju), odmah o tome obavestite servisnu službu.
- Očistite mrežicu u priključku za vodu.
- Očistite filter na crevu za usisavanje deterdženta.

Jednom godišnje ili nakon 500 sati rada

- Zamjenu ulja prepustite servisnoj službi.

Napomena

Za količinu i vrstu ulja pogledajte tehničke podatke.

Otklanjanje smetnji

⚠ Opasnost

Uređaj pre svih radova na njemu isključite iz izvucite strujni utikač iz utičnice.

Električne komponente sme ispitivati i popravljati samo ovlašćena servisna služba.

U slučaju pojave smetnji koje nisu navedene u ovom odlomku, kod nedoumica i izričitih instrukcija obratite se ovlašćenju servisnoj službi.

Uređaj ne radi

- Proverite oštećenost priključnog kabla.
- Proverite napon električne mreže.
- Aktivirao se dio za detekciju nedostatka vode: Proverite dotok vode, otvorite pipu za vodu, prepustite servisnoj službi provjeru dijela za detekciju nedostatka vode.
- U slučaju električnog kvara obratite se servisnoj službi.

U uređaju se ne uspostavlja pritisak

- Postavite visokotlačnu mlaznicu ili rotorsku mlaznicu na cijev za prskanje.
- Očistite mlaznicu.
- Zamenite mlaznicu.
- Ispustite vazduh iz uređaja (vidi "Stavljanje u pogon").
- Kroz otvor predpumpе odvijte odvijačem zaporni vijak predpumpе. Otpustite vratilo predpumpе okrećući ga. Umetnite i zategnite zaporni vijak.
- Proverite dotočnu količinu vode (pogledajte tehničke podatke).
- Očistite mrežicu u priključku za vodu.
- Proverite zaptivenost svih dovoda do pumpe.
- Po potrebi se obratite servisnoj službi.

Pumpa propušta

Dopuštene su 3 kapi vode u minuti, koje mogu kapati na donjoj strani uređaja.

- Ukoliko uređaj mnogo propušta, predajte ga servisnoj službi na ispitivanje.

Napomena

Prilikom rada crpke može voda iz posude s plovkom prskati i izlaziti iz uređaja. To je normalno i ne smije se zamjeniti s nezabrtvljenošću crpke.

Pumpa lupa

- Proverite propusnost usisnih vodova za vodu i deterđžent.
- Pri radu bez deterđženta zatvorite ventil za njegovo doziranje.
- Ispustite vazduh iz uređaja (vidi "Stavljanje u pogon").
- Po potrebi se obratite servisnoj službi.

Deterđžent se ne usisava

- Proverite/očistite crevo za usisavanje deterđženta sa filterom.
- Otvorite ili proverite/očistite ventil za doziranje deterđženta.
- Po potrebi se obratite servisnoj službi.

Pribor i rezervni delovi

- Sme se koristiti samo onaj pribor i oni rezervni delovi koje dozvoljava proizvođač. Originalan pribor i originalni rezervni delovi garantuju za to da uređaj može raditi sigurno i bez smetnji.
- Pregled najčešće potrebnih rezervnih delova naći ćete na kraju ovog radnog uputstva.
- Dodatne informacije o rezervnim delovima dobićete pod www.kaercher.com u delu Servis (Service).

Garancija

U svakoj zemlji važe garantni uslovi koje je izdala naša nadležna distributivna organizacija. Eventualne smetnje na uređaju za vreme trajanja garancije uklanjamo besplatno, ukoliko je uzrok greška u materijalu ili proizvodnji. U slučaju koji podleže garanciji obratite se sa potvrdom o kupovini Vašem prodavcu ili najbližoj ovlašćenoj servisnoj službi.

Izjava o usklađenosti sa propisima EZ

Ovim izjavljujemo da ovde opisana mašina po svojoj koncepciji i načinu izrade, sa svim njenim modelima koje smo izneli na tržište, odgovara osnovnim zahtevima dole navedenih propisa Evropske Zajednice o sigurnosti i zdravstvenoj zaštiti. Ova izjava prestaje da važi ako se bez naše saglasnosti na mašini izvedu bilo kakve promene.

Proizvod: Uređaj za čišćenje pod visokim pritiskom

Tip: 1.524-xxx

Odgovarajuće EZ-direktive:

2006/42/EZ (+2009/127/EZ)

2006/95/EZ

2004/108/EZ

2000/14/EZ

Primenjene usklađene norme:

EN 60335-1

EN 60335-2-79

EN 55014-1: 2006+A1: 2009+A2: 2011

EN 55014-2: 1997 + A2: 2008

EN 61000-3-2: 2006+A1: 2009+A2: 2009

EN 61000-3-3: 2006

EN 61000-3-11: 2000

EN 50366: 2003 + A1: 2006

Primenjeni postupak ocenjivanja usklađenosti:

2000/14/EZ: Prilog V

Nivo jačine zvuka dB(A)

Izmerena: 84

Zagarantovana: 86

Potpisnici rade po nalogu i sa ovlašćenjem posloводства.

H. Jenner
CEO

S. Reiser
Head of Approbation

Opunomoćeni za izradu dokumentacije:
S. Reiser

Alfred Kärcher GmbH & Co. KG

Alfred-Kärcher-Str. 28 - 40

71364 Winnenden (Germany)

Tel.: +49 7195 14-0

Faks: +49 7195 14-2212

Winnenden, 2013/02/01

Tehnički podaci

Priključak na električnu mrežu		
Napon	V	400
Vrsta struje	Hz	3~ 50
Broj okretaja motora	1/min	1400
Priključna snaga	kW	6,4
Stepen zaštite		IPX5
Osigurač (inertni, karakt. C)	A	16
Produžni kabl 30 m	mm ²	2,5
Priključak za vodu		
Dovodna temperatura (maks.)	°C	85
Dovodni protok (min.)	l/h (l/min)	1200 (20)
Dovodni pritisak (maks.)	MPa (bar)	1 (10)
Podaci o snazi		
Radni pritisak	MPa (bar)	2...15 (20...150)
Maks. radni nadpritisak	MPa (bar)	17,5 (175)
Protočna količina	l/h (l/min)	400...990 (6,67...16,5)
Veličina mlaznica		
Usisavanje deterđenta	l/h (l/min)	0...60 (0...1)
Povratna udarna sila ručne prskalice (maks.)	N	48
Izračunate vrednosti prema EN 60355-2-79		
Vrednost vibracije na ruci		
Ručna prskalica	m/s ²	<2,5
Cev za prskanje	m/s ²	<2,5
Nepouzdanost K	m/s ²	1
Nivo zvučnog pritiska L _{pA}	dB(A)	70
Nepouzdanost K _{pA}	dB(A)	2
Nivo zvučne snage L _{WA} + nepouzdanost K _{WA}	dB(A)	86
Radni mediji		
Količina ulja	l	0,75
Vrsta ulja	--	Hipoidno SAE 90
Dimenzije i težine		
Dužina	mm	524
Širina	mm	650
Visina	mm	1100
Tipična radna težina	kg	77



Преди първото използване на Вашия уред прочетете това оригинално инструкция за работа, действайте според него и го запазете за по-късно използване или за следващия притежател.

Преди първото пускане в експлоатация непременно прочетете Упътването за експлоатация № 5.951-949.0!

Съдържание

Опазване на околната среда	BG	.. 1
Елементи на уреда	BG	.. 2
Указания за безопасност	BG	.. 2
Употреба по предназначение	BG	.. 2
Предпазни приспособления	BG	.. 3
Преди пускане в експлоатация	BG	.. 3
Пускане в експлоатация	BG	.. 4
Обслужване	BG	.. 5
Транспорт	BG	.. 6
Съхранение	BG	.. 6
Грижи и поддръжка	BG	.. 6
Помощ при неизправности	BG	.. 7
Принадлежности и резервни части	BG	.. 8
Гаранция	BG	.. 8
Декларация за съответствие на ЕО	BG	.. 8
Технически данни	BG	.. 9

Опазване на околната среда



Опаковъчните материали могат да се рециклират. Моля не хвърляйте опаковките при домашните отпадъци, а ги предайте на вторични суровини с цел повторна употреба.



Старите уреди съдържат ценни материали, подлежащи на рециклиране, които могат да бъдат употребени повторно. Батерии, масла и подобни на тях не бива да попадат в околната среда. Поради това моля отстранявайте старите уреди, използвайки подходящи за целта системи за събиране.

Указания за съставките (REACH)

Актуална информация за съставките ще намерите на:

www.kaercher.com/REACH

Елементи на уреда

вижте страницата на корицата

- 1 Лост на пистолета за ръчно пръскане
- 2 Предпазен лост
- 3 Маркуч за работа под налягане
- 4 Плъзгаща скоба
- 5 Капак на уреда
- 6 Поставка за стоманената тръба
- 7 Ключ на уреда
- 8 Блокировка на капака на уреда
- 9 Долна покриваща ламарина
- 10 Манометър
- 11 Захранване с вода
- 12 Извод за високо налягане
- 13 Цедка
- 14 Показание за нивото на маслото
- 15 Резервоар за маслото
- 16 Поставка за дюзата
- 17 Мрежови кабел с щепсел
- 18 Отвор на корпуса помпа за предварително налягане
- 19 Съд с поплавък
- 20 Носач за 2 туби почистващ препарат със съдържание по 5 литра
- 21 Маркуч за всмукване на почистващо средство с филтър и капак на винт
- 22 Държател за кабела
- 23 Дозиращ вентил почистващо средство
- 24 Дюза за плоска струя 25°
- 25 Винтово съединение на дюзата
- 26 Дюза за плоска струя 40°
- 27 Тръба за разпръскване
- 28 Регулиране на налягането / количеството
- 29 Пистолет за ръчно пръскане

Цветно обозначение

- Обслужващите елементи за процеса на обслужване са жълти.
- Обслужващите елементи за поддръжка и сервиз са светлосиви.

Указания за безопасност

- Да се спазват съответните национални изисквания на законодателя за струйни апарати.
- Да се спазват съответните национални изисквания на законодателя за предпазване от злополуки. Струйните апарати трябва да се проверяват редовно и резултата от проверката да се записва.

Символи на уреда



Силните струи под налягане могат при неправилно ползване да са опасни. Не насочвайте струята към хора, животни, активни електрически уреди или към самия уред.

Съгласно валидните разпоредби не се позволява използване на уреда в мрежата за питейна вода без разделител на системата. Използвайте подходящ разделител на системата на фирма KARCHER или като алтернатива разделител на системата съгл. EN 12729 тип VA. Преминалата през разделителя на системата вода се определя като негодна за пиене.



Внимание

Разделителят на системата трябва да бъде свързан винаги към захранването с вода, никога директно към уреда!

Употреба по предназначение

Използвайте този уред само за почистване със струя под високо налягане без/с почистващ препарат (напр. хранително-вкусова промишленост, разделящи предприятия...).

Предпазни приспособления

Преливен вентил с пневматичен прекъсвач

При намаляване на количеството на водата на с регулиране на налягането/количеството преливният вентил отваря и една част от водата изтича обратно към смукателната страна на помпата.

Ако се освободи лостът на пистолета за ръчно пръскване, пневматичният контакт изключва помпата, струя високо налягане прекъсва. Ако лостът се придърпа, отново включва помпата.

Предпазен клапан

Предпазният клапан отваря при надвишаване на допустимото работно свръхналягане, водата изтича обратно към смукателната страна на помпата.

Преливен вентил, пневматичен прекъсвач и предпазен клапан са настроени фабрично и plombирани.

Настройка само в сервиза.

Предпазител против липса на вода

Предпазителят против недостиг на вода в резервоара с поплавък изключва мотора при недостатъчно захранване с вода (твърде ниско налягане на водата).

Помпата се защитава против сух ход.

Преди пускане в експлоатация

Разопаковане

- Съдържанието на опаковката да се провери при разопаковане.
- При транспортни дефекти незабавно информирайте търговеца.

Да се провери нивото на маслото

- Развийте болта с кръстата глава за блокиране на капака на уреда и отворете капака на уреда.
- Извадете покриващата ламарина отгоре и я окачете долу.
- Показанието за нивото на маслото да се отчете при уред в покой. Нивото на маслото трябва да бъде между двете маркировки на масления резервоар.

Активиране вентилация резервоар за масло

- Отворете блокировката на капака на уреда и наклонете капака на уреда нагоре.
- Извадете покриващата ламарина отгоре и я окачете долу.
- Да се отреже върха на капака на резервоара за масло.
- Закрепете долната покриваща ламарина и капака на уреда.

Монтирайте принадлежностите

- Монтирайте дюзата на тръбата за разпръскване. Затегнете съединителната гайка на ръка.
- Тръбата за разпръскване да се свърже с пистолета за ръчно разпръскване.
- Маркуча за работа под налягане да се затегне на извод високо налягане.

Електрическо захранване

⚠ Предупреждение

- Уредът може да се включва само към електрически контакт, изпълнен от електротехник съгласно IEC 60364.
- Зададеното на указателната табелка напрежение трябва да съпада с напрежението на контакта.
- Минимален предпазител за контакта (вижте Технически данни).
- Уредът трябва да се подвърже задължително с щекер към електрическата мрежа. Забранява се не разделяема връзка с електрическата мрежа. Щекерът служи за разделяне от мрежата.
- Преди всяко свързване на кабела с контакта на електрозахранването, проверявайте кабела за повреди. Незабавно предайте повредените свързващи кабели за подмяна на оторизиран сервиз/ електротехник.
- Щепселът, щекерът и куплунгът на използвания удължител трябва да са водоустойчиви.
- Да се използва удължителен кабел с достатъчно сечение (вижте "Технически данни") и го развийте напълно от барабана за кабела.
- Неподходящите удължители могат да бъдат опасни. На открито използвайте само съответно разрешените и обозначени удължители с достатъчно сечение:

За параметрите за свързване виж табелката на уреда/техническите параметри.

Подвързване към водопроводната мрежа

⚠ Предупреждение

Съблюдавайте разпоредбите на водоснабдителната компания. Съгласно валидните разпоредби не се позволява използване на уреда в мрежата за питейна вода без разделител на системата. Използвайте подходящ разделител на системата на фирма KARCHER или като алтернатива разделител на системата съгл. EN 12729 тип VA. Преминалата през разделителя на системата вода се определя като негодна за пиене.



Внимание

Разделителят на системата трябва да бъде свързан винаги към захранването с вода, никога директно към уреда!

Параметрите за свързване вижте от Технически данни.

- Захранващия маркуч (минимална дължина 7,5 м, минимален диаметър 1“) да се подвърже към извода за вода на уреда и водопроводната мрежа (напр. водопроводен кран).

Указание

Захранващият маркуч не е включен в обема на доставка.

- Да се отвори входа за водата.
- Да се обезвъздуши уреда:
Да се развие дюзата.
Уреда да се остави да работи, докато водата започне да излиза без мехурчета.
Уреда да се остави да работи евентуално 10 секунди - да се изключи.
Процеса да се повтори многократно.
- Уреда да се изключи и отново да се завие дюзата.

Обслужване

⚠ Опасност

Да се спазват мерките за безопасност при работа с уреда в опасни зони (на пример на бензиностанции).

⚠ Предупреждение

Моторът да се почиства само на места със съответни маслоуловители (защита на околната среда). Не насочвайте струята към други или към себе си, за да почистите облеклото си или обувките си.

Работа с високо налягане

Указание

Уредът е оборудван с пневматичен прекъсвач. Моторът се задейства само, когато лоста на пистолета е издърпан.

- Поставете ключа на уреда на „I“.
- Да се деблокира пистолета за ръчно пръскане и да се издърпа лоста на пистолета.
- Работното налягане и дебита да се настроят посредством завъртане (безстепенно) на регулирането на налягането и количеството (+/-).

Изберете тип на струята

- Затваряне на пистолета за ръчно пръскане.
- Поставете ключа на уреда на „0“.
- Поставете желаната дюза на тръбата за разпръскване.

Работа с почистващи средства

⚠ Предупреждение

Неподходящите почистващи средства могат да повредят уреда и обектите, който се почистват. Да се използват само почистващи средства, които са позволени от Kärcher. Спазвайте препоръките за дозиране и указанията на почистващите средства. За да щадите околната среда, подхождайте пестеливо към почистващото средство.

Спазвайте указанията за безопасност за почистващите средства.

Почистващите средства на Kärcher гарантират работа без повреди. Моля поискайте съвет и изискайте нашия каталог или информационните ни листи за почистващите средства.

- Поставете тубата с почистващ препарат в носача.
- Окачете всмукващия маркуч за почистващ препарат в тубата за почистващ препарат.

Указание

Ако почистващият препарат трябва да се засмуква от стояща на пода дюза, трябва да се използва удължение за маркуча 2.641-944.0 (не е в обема на доставка).

- Завинтете капака на винт на тубата.
- Поставете дозиращия вентил за почистващо средство за желаното почистващо средство и на желаната концентрация.
- Извършете почистването.
- След експлоатация потопете филтъра в чиста вода.
- Дозиращия вентил за почистващо средство да се постави на „0“.
- Оставете уреда да работи кратко с отворен пистолет за ръчно пръскане, за да се изплакнат остатъците от почистващ препарат.

Прекъсване на работа

- Освободете лоста на пистолета за ръчно пръскане, уредът се изключва.
- Отново издърпайте лоста на пистолета за ръчно пръскане, уредът отново се включва.

Изключете уреда

- Затворете входа за водата.
- Задействайте пистолета за ръчно пръскане, докато уредът се изключи.
- Поставете ключа на уреда на „0“.
- Извадете щепсела от контакта.
- Задействайте предпазния лост на пистолета за ръчно пръскане, за да осигурите лоста на пистолета против непреднамерено задействане.

Съхранение на уреда

- Пистолета за ръчно пръскане вкл. тръбата за разпръскване да се приберат в мястото за съхранение на тръбата за разпръскване.
- Навийте маркуча за работа под налягане около плъзгащата скоба.
- Присъединителния кабел да се навие около държача на манивелата.

Защита от замръзване

⚠ Предупреждение

При замръзване не напълно изпразнения от вода уред ще бъде разрушен. Уреда да се съхранява на място, където не може да замръзне.

Транспорт

Внимание

Опасност от нараняване и повреда! При транспорт имайте пред вид телото на уреда.

- За транспорт на по-дълги отсечки дърпайте уреда след себе си за плъзгащата скоба.
- Преди транспорт в лежачо положение свалете тубата с почистващ препарат от носача и го затворете.

Указание

При поставяне на уреда съдържащото се в резервоара с поплавък остатъчно количество вода изтича от уреда.

- При транспорт в автомобили осигурявайте уреда съгласно валидните директиви против плъзгане и преобръщане.

Съхранение

Внимание

Опасност от нараняване и повреда! При съхранение имайте пред вид телото на уреда.

Съхранението на този уред е позволено само във вътрешни помещения.

Грижи и поддръжка

⚠ Опасност

Опасност от нараняване поради непреднамерено потеглящ уред и електрически удар.

Преди всички дейности по уреда той да се изключи и да се извади щепсела.

Указание

Старото масло да се отстранява само на предвидените за целта места за събиране. Моля предайте там получилото се старо масло. Замърсяванията на околната среда със стари масла са наказуеми.

Инспекция за сигурност/Договор за поддръжка

Можете да договорите редовна инспекция за сигурност с Вашия търговец или да сключите договор за поддръжка. Моля искайте съвети.

Преди всяка експлоатация

- Присъединителния кабел да се провери за увреждания (опасност от електрически уред), увредените присъединителни кабели незабавно да се сменят от авторизирания сервиз/електротехник.
- Проверете маркуча за работа под налягане за увреждания (опасност от пропукване). Незабавно сменете маркуча за работа под налягане.
- Уреда (помпата) да се провери за херметичност. 3 капки вода на минута са допустими и могат да изтичат от долната страна на уреда. При по-силни нехерметичности потърсете сервиза.

Ежеседмично

- Да се провери състоянието на маслото. Ако маслото е млекоподобно (вода в маслото), веднага потърсете сервиза.
- Да се почисти цедката към захранването с вода.
- Да се почисти филтъра на всмукващия маркуч почистващо средство.

Ежегодно или след 500 работни часа

- Поръчайте смяна на маслото в сервиза.

Указание

Количеството и вида на маслото вижте от "Технически данни".

Помощ при неизправности

⚠ Опасност

Преди всички дейности по уреда той да се изключи и да се извади щепсела.

Електрическите конструктивни елементи да се проверяват и поправят само от авторизиран сервиз.

При повреди, които не са посочени в тази глава, при случай на колебание и при изрично указание потърсете авторизирания сервиз.

Уредът не работи

- Присъединителния кабел да се провери за повреди.
- Да се провери напрежението на мрежата.
- Задействал се е предпазителят против недостиг на вода: Проверете входа за вода, отворете крана за вода, поръчайте проверка на предпазителя против недостиг на вода в сервиза.
- При електрически дефект да се потърси сервиза.

Уредът не достига налягане

- Поставете дюзата високо налягане или роторната дюза на тръбата за разпръскване.
- Почистете дюзата.
- Сменете дюзата.
- Обезвъздушете уреда (вижте "Пускане в действие").
- Развийте затварящия болт на помпата за предварително налягане с отвертка през отвора на помпата за предварително налягане. Освободете вала на помпата за предварително налягане със завъртане. Завийте и затегнете затварящия болт.
- Да се провери дебита на водата за захранване (вижте Технически данни).
- Да се почисти цедката към захранването с вода.
- Да се проверят всички захранващи тръбопроводи към помпата.
- При необходимост потърсете сервиза.

Нехерметична помпа

3 капки вода на минута са допустими и могат да излизат от долната страна на уреда.

- При по-силна нехерметичност уреда да се провери в сервиза.

Указание

При работа от резервоара с поплавък могат да излизат водни пръски и да изтекат от уреда. Това е нормално и не бива да се обърква с липса на херметичност на помпата.

Помпата чука

- Смукателните тръбопроводи за вода и почистващо средство да се проверят за течове.
- Дозиращия вентил за почистващо средство да се затвори без почистващо средство.
- Обезвъздушете уреда (вижте "Пускане в действие").
- При необходимост потърсете сервиза.

Почистващото средство не се засмуква

- Да се провери/почисти маркуч за всмукване на почистващо средство с филтър.
- Да се отвори дозирацията вентил за почистващо средство или да се провери/почисти.
- При необходимост потърсете сервиза.

Принадлежности и резервни части

- Могат да се използват само принадлежности и резервни части, които са позволени от производителя. Оригиналните принадлежности и оригиналните резервни части дават гаранция за това, уредът да може да се използва сигурно и без повреди.
- Списък на най-често необходимите резервни части ще намерите в края на упътването за експлоатация.
- Други информации относно резервните части можете да получите на www.kaercher.com в област Сервиз.

Гаранция

Във всяка страна важат гаранционните условия, публикувани от оторизираната от нас дистрибуторска фирма. Евентуални повреди на Вашия уред ще отстраним в рамките на гаранционния срок безплатно, ако се касае за дефект в материалите или при производство. В гаранционен случай се обрънете към дистрибутора или най-близкия оторизиран сервиз, като представите касовата бележка.

Декларация за съответствие на ЕО

С настоящото декларираме, че цитираната по-долу машина съответства по концепция и конструкция, както и по начин на производство, прилаган от нас, на съответните основни изисквания за техническа безопасност и безвредност на Директивите на ЕО. При промени на машината, които не са съгласувани с нас, настоящата декларация губи валидност.

Продукт: Парочистачка/пароструйка за работа под налягане

Тип: 1.524-xxx

Намиращи приложение Директиви на ЕО:

2006/42/ЕО (+2009/127/ЕО)

2006/95/ЕО

2004/108/ЕО

2000/14/ЕО

Намерили приложение хармонизирани стандарти:

EN 60335–1

EN 60335–2–79

EN 55014–1: 2006+A1: 2009+A2: 2011

EN 55014–2: 1997 + A2: 2008

EN 61000–3–2: 2006+A1: 2009+A2: 2009

EN 61000–3–3: 2006

EN 61000–3–11: 2000

EN 50366: 2003 + A1: 2006

Приложен метод за оценка на съответствието:

2000/14/ЕО: Приложение V

ниво на шум dB(A)

Измерено: 84

Гарантирано: 86

Подписалите действат по възложение и като пълномощници на управителното тяло.

H. Jenner
CEO

S. Reiser
Head of Approbation

пълномощник по документацията:
S. Reiser

Alfred Kaercher GmbH & Co. KG

Alfred-Kaercher-Str. 28 - 40

71364 Winnenden (Germany)

Тел.: +49 7195 14-0

Факс: +49 7195 14-2212

Winnenden, 2013/02/01

Технически данни

Присъединяване към мрежата		
Напрежение	V	400
Вид ток	Hz	3~ 50
Обороти на двигателя	1/мин	1400
Присъединителна мощност	kW	6,4
Вид защита		IPX5
Предпазител (ленив, Char C)	A	16
Удължителен кабел 30 м	мм ²	2,5
Захранване с вода		
Температура на постъпващата вода (макс.)	°C	85
Дебит за постъпващата вода (мин.)	л/ч (л/мин)	1200 (20)
Налягане на постъпващата вода (макс.)	MPa (bar)	1 (10)
Данни за мощността		
Работно налягане	MPa (bar)	2...15 (20...150)
Макс. работно свръхналягане	MPa (bar)	17,5 (175)
Количество на подаване	л/ч (л/мин)	400...990 (6,67...16,5)
Размер на дюзата		
Засмукване на почистващо средство	л/ч (л/мин)	0...60 (0...1)
Сила на отпора на пистолета за ръчно пръскане (макс.)	N	48
Установени стойности съгласно EN 60355-2-79		
Стойност на вибрациите в областта на дланта – ръката		
Пистолет за ръчно пръскане	м/сек ²	<2,5
Тръба за разпръскване	м/сек ²	<2,5
Несигурност K	м/сек ²	1
Ниво на звука L _{рА}	dB(A)	70
Неустойчивост K _{рА}	dB(A)	2
Ниво на звукова мощност L _{WA} + неустойчивост K _{WA}	dB(A)	86
Горивни материали		
Количество на маслото	л	0,75
Вид масло	--	Hypoid SAE 90
Мерки и тегла		
Дължина	мм	524
Широчина	мм	650
Височина	мм	1100
Типично собствено тегло	кг	77



Enne sesadme esmakordset kasutuselevõttu lugege läbi algupärane kasutusjuhend, toimige sellele vastavalt ja hoidke see hilisema kasutamise või uue omaniku tarbeks alles.

Enne esmakordset kasutuselevõttu lugege kindlasti ohutusjuhiseid nr. 5.951-949.0!

Sisukord

Keskkonnakaitse	ET . . . 1
Seadme elemendid	ET . . . 1
Ohutusalsed märkused	ET . . . 2
Sihipärane kasutamine	ET . . . 2
Ohutusseadised	ET . . . 2
Enne seadme kasutuselevõttu	ET . . . 2
Kasutuselevõtt	ET . . . 3
Käsitsemine	ET . . . 4
Transport	ET . . . 5
Hoiulepanek	ET . . . 5
Korrashoid ja tehnohooldus	ET . . . 5
Abi häirete korral	ET . . . 5
Lisavarustus ja varuosad	ET . . . 6
Garantii	ET . . . 6
EÜ vastavusdeklaratsioon	ET . . . 7
Tehnilised andmed	ET . . . 8

Keskkonnakaitse



Pakendmaterjalid on taaskasutatavad. Palun ärge visake pakendeid majapidamisprahi hulka, vaid suunake need taaskasutusse.



Vanad seadmed sisaldavad taaskasutatavaid materjale, mis tuleks suunata taaskasutusse. Patareid, õli ja muud sarnased ained ei tohi jõuda keskkonda. Seetõttu palume vanad seadmed likvideerida vastavate kogumissüsteemide kaudu.

Märkusi koostisainete kohta (REACH)

Aktuaalse info koostisainete kohta leiate aadressilt:

www.kaercher.com/REACH

Seadme elemendid

siehe vt ümbris

- 1 Pesupüstoli hoob
- 2 Turvahoob
- 3 Kõrgsurvevoolik
- 4 Tõukesang
- 5 Seadme kate
- 6 Joatoru hoiukoht
- 7 Seadme lüliti
- 8 Seadme katte lukustus
- 9 Alumine katteplaat
- 10 Manomeeter
- 11 Veevõtuühendus
- 12 Kõrgsurveühendus
- 13 Sõel
- 14 Õliseisu näit
- 15 Õlipaak
- 16 Düüsi pesa
- 17 Pistikuga toitekaabel
- 18 Eelsurvepumba korpuse ava
- 19 Ujukipaak
- 20 2 puhastusvahendi kanistri (á 5 l) hoidik
- 21 Filtri ja keeratava kaanega puhastusvahendi sissevõtuvoolik
- 22 Kaablihooidik
- 23 Puhastusvahendi doseerimisventiil
- 24 Lamedüüs, 25°
- 25 Düüsi kruvikinnis
- 26 Lamedüüs, 40°
- 27 Joatoru
- 28 Surve/koguse reguleerimine
- 29 Pesupüstol

Värvitde tähendus

- Puhastusprotsessi juhtelemendid on kollased.
- Hoolduse ja teeninduse juhtelemendid on helehallid.

Ohutusalsed märkused

- Järgida tuleb kõiki riigis kehtivaid survepesureid puudutavaid seaduslikke eeskirju.
- Järgida tuleb kõiki riigis kehtivaid õnnetusjuhtumite vältimist puudutavaid seaduslikke eeskirju. Survepesureid tuleb regulaarselt kontrollida ja kontrollimise tulemus fikseerida kirjalikult.

Seadmel olevad sümbolid



Kõrgsurveline veejuga võib mittesihipärasel kasutamisel ohtlik olla. Jaga ei tohi suunata teistele

isikutele, loomadele, töötavatele elektri-seadmetele või seadmele endale.

Vastavalt kehtivatele eeskirjadele ei tohi seadet kunagi kasutada ilma joogiveevõrgu juurde paigaldatud süsteemieraldajata. Kasutada tuleb firma KÄRCHER sobivat süsteemieraldajat või alternatiivina standardile EN 12729 tüüp BA vastavat süsteemieraldajat. Läbi süsteemieraldaja voolanud vesi ei ole joogikõlbulik.



Ettevaatust

Ühendage tagasivoolutakisti alati veevarustusega, mitte kunagi vahetult seadme külge!

Sihipärane kasutamine

Kasutage seadet ainult kõrgsurvejoaga puhastamiseks, koos või ilma puhastusvahendita (nt toiduainetetööstus, lihatööstus...).

Ohutusseadised

Survelülitiga ülevooluventiil

Veekoguse vähendamisel surve/koguse reguleerimisseadise abil avaneb ülevooluventiil ja osa veest voolab tagasi pumba imipoolle.

Kui pesupüstoli asuv päästik lastakse lahti, lülitub välja pumba rõhuhoidja ning kõrgsurve juga seiskub. Päästikule vajutamisel lülitub pump jälle sisse.

Turvaventiiil

Kui ületatakse lubatud töö-ülerõhk, avaneb turvaventiiil; vesi voolab tagasi pumba imipoolle.

Ülevooluventiil, survelüliti ja turvaventiiil on tehasepoolsest paigaldatud ja plommitud. Paigaldusega tegeleb vaid klienditeenindus.

Veepuuduse kaitse

Veepuudusse kaitseeseadis lülitab mootori välja, kui ujukipaagi veevarustus on liiga väike (liiga madal vee rõhk). Pumba on kaitstud kuivalt töötamise vastu.

Enne seadme kasutuselevõttu

Lahtipakkimine

- Kontrollige lahtipakkimisel paki sisu.
- Transpordil tekkinud vigastuste puhul teavitage toote müüjat.

Õliseisu kontrollimine

- Keerake välja seadme kaane ristkäepidemega lukustuskrui ja avage seadme kate.
- Tõmmake alumine katteplaat ülevalt välja ja riputage alt välja.
- Õliseisu näitu vaadata seisvalt seadmelt. Õlitase peab olema kahe õlipaagil oleva tähise vahel.

Aktiveerida õlimahuti õhutus

- Avage seadme kaane lukustus ja lüka-ke seadme kate üles.
- Tõmmake alumine katteplaat ülevalt välja ja riputage alt välja.
- Õlimahuti kaane tipp ära lõigata.
- Kinnitage alumine katteplaat ja seadme kaas.

Tarvikute paigaldamine

- Paigaldage otsik joatorule. Keerake umbmutter käega kinni.
- Ühendage joatoru pesupüstoliga.
- Kravige kõrgsurvevoolik kõrgsurve ühenduskoha külge.

Kasutuselevõtt

Elektriühendus

⚠ Hoiatus

- Seadet tohib ühendada ainult pistikupessa, mis on elektrimontööri poolt paigaldatud vastavalt standardile IEC 60364.
- Tüübisildil märgitud pinge peab vastama vooluahela pingele.
- Pistikupesa minimaalne kaitse (vt Tehnilised andmed).
- Seade tuleb tingimata elektrivõrguga ühendada. Mitte lahutatav ühendusvooluvõrguga on keelatud. Pistik on seadme võrgust eraldamiseks.
- Enne igakordset kasutamist tuleb kontrollida, et võrgupistikuga toitejuhe oleks kahjustusteta. Kahjustatud toitejuhe lasta viivitamatult volitatud hooldustöökjal/elektrikul välja vahetada.
- Kasutatava pikendusjuhtme pistik ja ühendus peavad olema hermeetilised.
- Kasutada piisava vooluläbimõõduga pikenduskaablit (vt lõiku "Tehnilised andmed") ja kerida kaabli trumliit täiesti maha.
- Ebasobivad pikendusjuhtmed võivad olla ohtlikud. Välistingimustes võib kasutada ainult väljas kasutamiseks lubatud ja vastavalt tähistatud piisava ristlõikepinnaga pikendusjuhtmeid:

Ühendamiseks vajalikke andmeid vt tüübisildilt/tehnilisest dokumentatsioonist.

Veevõtuühendus

Ühendamise veevärgiga

⚠ Hoiatus

Jälgige veevarustustevõtte eeskirju.

Vastavalt kehtivatele eeskirjadele ei tohi seadet kunagi kasutada ilma joogiveevõrgu juurde paigaldatud süsteemieraldajata. Kasutada tuleb firma KÄRCHER sobivat süsteemieraldajat või alternatiivina standardile EN 12729 tüüp BA vastavat süsteemieraldajat. Läbi süsteemieraldaja voolanud vesi ei ole joogikõlbulik.



Ettevaatust

Ühendage tagasivoolutakisti alati veevarustusega, mitte kunagi vahetult seadme külge!

Ühendamiseks vajalikke andmeid vt tehniliste andmete juurest.

- Ühendage pealevooluvoolik (min pikkus 7,5 m, min läbimõõt 1") seadme veeliitmiku ja vee pealevooluga (nt veekraaniga).

Märkus

Pealevooluvoolik ei kuulu tarnekomplekti.

- Vee juurdevool avada.

- Seadme õhutamise:

Keerake düüs maha.

Laske seadmel nii kaua töötada, kuni väljavoolavas vees ei ole enam õhumulle.

Vajadusel laske seadmel 10 sek. töötada - välja lülitada. Korra protsessi mitu korda.

- Lülitage seade välja ja katke düüs kinni.

Käsitsemine

⚠ Oht

Seadme kasutamisel ohtlikes piirkondades (nt tanklates) tuleb järgida asjakohaseid ohutuseeskirju.

⚠ Hoiatus

Mootoreid pesta vaid kohtades, kus on vastav õlisettimine.

Veejuga ei tohi suunata teistele inimestele ega iseendale, et puhastada riideid või jalanõusid.

Kõrgsurvekäitus

Märkus

Seade on varustatud survelülitiga. Mootor käivitub vaid siis, kui püstoli klamber tõmmatud on.

- Seadke lüliti asendisse "1".
- Vabastage pesupüstoli ohutuslukkk ning vajutage püstoli päästikule.
- Määrake töösurve ja pumbatava vee kogus, keerates (sujuvalt) surve/veekoguse reguleerimisseadist (+/-).

Joatüübi valimine

- Sulgege pesupüstol.
- Seadke lüliti asendisse "0".
- Paigaldage joatorule soovitud otsik.

Töötamine puhastusvahendiga

⚠ Hoiatus

Ebasobivad puhastusvahendid võivad seadet ja puhastatavat objekti kahjustada. Kasutada vaid puhastusvahendeid, mis on Kärcheri poolt lubatud. Silmas pidada doseerimissoovitusi ja juhiseid, mis puhastusvahenditega kaasnevad. Keskkonna säästmiseks kasutage puhastusvahendeid säästlikult.

Järgige puhastusvahenditel olevaid ohutuse nõudeid.

Kärcheri puhastusvahendid tagavad tõrgeteta töökäigu. Palun tellige meie kataloog või meie puhastusvahendite infolehed või laske end nõustada.

- Pange puhastusvahendi kanister hoidikusse.
- Puhastusvahendi imemisvoolik asetada puhastusvahendi kanistrisse.

Märkus

Kui on vaja puhastusvahendit põrandal seisvast kanistrist sisse võtta, tuleb kasutada voolikupikendust 2.641-944.0 (ei kuulu tarnekomplekti).

- Keerake kanistrile kaas peale.
- Seadke puhastusvahendi doseerimisventiil soovitud puhastusvahendile ja soovitud kontsentratsioonile.
- Viige läbi puhastus.
- Pärast kasutamist kastke filter puhtasse vette.
- Keerake puhastusvahendi doseerimisventiil asendisse "0".
- Laske seadmel avatud pesupüstoliga natuke aega töötada, et puhastusvahendi jäägid välja loputada.

Töö katkestamine

- Pesupüstoli klamber lahti lasta, seade lülitab välja.
- Tõmmata uuesti pesupüstoli klambrit, seade lülitab taas tööle.

Seadme väljalülitamine

- Vee juurdejooksu sulgemine.
- Vajutage pesupüstolit, kuni seade välja lülitub.
- Seadke lüliti asendisse "0".
- Tõmmake võrgupistik seinakontaktist välja.
- Vajutage pesupüstoli kinnitushooba, et kaitsta püstoli päästikut soovimatu vajutamise eest.

Seadme ladustamine

- Paigutage pesupüstol koos joatoruga joatoru hoiukohta.
- Kerige kõrgsurvevoolik ümber tõukesangaga.
- Kerige ühenduskaabel ümber kaablihoidiku.

Jäätumiskaitse

⚠ **Hoiatus**

Külm purustab seadme, mis ei ole veest täiesti tühjendatud.

Hoidke seadet kohas, kus pole jäätumisohtu.

Transport

Ettevaatust

Vigastusoht! Transportimisel jälgige seadme kaalu.

- Pikemate vahemaadega transpordiks tõmmata seadet enda järel tõukesan-gast.
- Enne lebavas asendis transportimist võtke puhastusvahendi kanistser hoidi-kust välja ja sulgege.

Märkus

Kui seade pikali asetada, voolab ujukipaa-gis olev järelejäänud vesi välja.

- Sõidukites transportimisel fikseerige seade vastavalt kehtivatele määrustele libisemise ja ümbermineku vastu.

Hoiulepanek

Ettevaatust

Vigastusoht! Ladustamisel jälgige seadme kaalu.

Seda seadet tohib ladustada ainult siseruumides.

Korrashoid ja tehnohooldus

⚠ **Oht**

Eksikombel käivitunud seadmest ja elektri-löögist lähtub vigastusoht.

Enne kõiki töid seadme juures tuleb seade välja lülitada ja pistik seinakontaktist välja tõmmata.

Märkus

Vana õli tohib käidelda ainult selleks ette-nähtud kogumispunktides. Palun viige vana õli sinna. Keskkonna saastamine vana õliga on karistatav.

Ohtusinspektsioon/hooldusleping

Seadme müüjaga võib kokku leppida regulaarse ohtusinspektsiooni või sõlmida hoolduslepingu. Palun laske end nõustada.

Enne iga töökorda

- Ühenduskaabli vigastusi kontrollida (elektrilöögi oht), vigastatud kaabel vii-vitamatult autoriseeritud klienditeenin-dusel/elektritehnika spetsialistidel välja vahetada lasta.
- Kontrollige kõrgsurvevoolikut vigastus-te osas (lõhkemisoht). Kahjustatud kõrgsurvevoolik kohe välja vahetada.
- Kontrollige seadme (pumba) tihedust. 3 tilka minutis on lubatud ja võivad väl-juda seadme alaosast. Tugevama lekke puhul pöörduge klienditeenindusse.

Kord nädalas

- Kontrollige õlitaset. Kui õli on piimjas (õlis on vett), pöörduge koheselt kliendi-teenindusse.
- Puhastage veeühenduse sõela.
- Puhastage filtrit puhastusvahendi ime-misvoolikuga.

Kord aastas või 500 töötunni järel

- Laske õlivahetus teha klienditeenindu-ses.

Märkus

Õlihulk ja -sort, vt lõigust "Tehnilised and-med".

Abi häirete korral

⚠ **Oht**

Enne kõiki töid seadme juures tuleb seade välja lülitada ja pistik seinakontaktist välja tõmmata.

Laske elektrikomponente kontrollida ja re-montida ainult volitatud klienditeeninduses. Häirete puhul, mida selles peatükis maini-tud pole, kahtluse korral ja silmnähtaval juhtumil pöörduge autoriseeritud klienditee-ninduse poole.

Seade ei tööta

- Ühenduskaabli vigastusi kontrollida.
- Võrgupinget kontrollida.
- Vallandus veepuuduse kaitse: Kontrollige vee pealevoolu, avage veekraan, laske veepuuduse kaitset kontrollida klienditeeninduses.
- Elektrilise defekti puhul pöörduda klienditeeninduse poole.

Seadmes puudub surve

- Paigaldage joatorule kõrgsurveotsik või rootorotsik.
- Puhastage düüsi.
- Vahetage düüs välja.
- Seadme õhutamine (vt lõigust "Kasutuselevõtt").
- Keerake eelsurvepumba lukustuskruvi kruvikeerajaga läbi eelsurvepumbas olevat ava välja.
Keerake eelsurvepumba võlli ja vabastage see.
Keerake lukustuskruvi sisse ja pingutage.
- Kontrollida veejuurdejooksu kogust (vaata tehnilised andmed).
- Puhastage veeühenduse sõela.
- Kontrollige kõiki pumba toitevoolikuid.
- Vajadusel pöörduda klienditeeninduse poole.

Pump lekib

3 tilka minutis on lubatud ja võivad väljuda seadme alaosast.

- Kui leke on suurem, tuleb lasta klienditeenindusel seadet kontrollida.

Märkus

Töö käigus võib ujukipaagist välja pääseda veepritsmeid, mis valguvad masinast välja. See on normaalne ning seda ei tohi segi ajada pumba lekkimisega.

Pump klopib

- Kontrollige vee ja puhastusaine voolikuid lekete osas.
- Kui töötate ilma puhastusainet kasutamata, sulgege puhastusaine doseerimisventiil.
- Seadme õhutamine (vt lõigust "Kasutuselevõtt").
- Vajadusel pöörduda klienditeeninduse poole.

Puhastusainet ei võeta sisse

- Kontrollige/puhastage filtriga puhastusvahendi voolikut.
- Avage või kontrollige/puhastage puhastusaine doseerimisventiili.
- Vajadusel pöörduda klienditeeninduse poole.

Lisavarustus ja varuosad

- Kasutada tohib ainult tarvikuid ja varuosi, mida tootja aktsepteerib. Originaal-tarvikud ja -varuosad annavad teile garantii, et seadmega on võimalik töötada turvaliselt ja tõrgeteta.
- Valiku kõige sagedamini vajaminevatest varuosadest leiate te kasutusjuhendi lõpust.
- Täiendavat infot varuosade kohta leiate aadressilt www.kaercher.com lõigust Service.

Garantii

Igas riigis kehtivad meie volitatud müügiesindaja antud garantiitingimused. Seadmel esinevad rikked kõrvaldame garantiiajal tasuta, kui põhjuseks on materjali- või valmistusviga. Garantiijuhtumi korral palume pöörduda müüja või lähima volitatud klienditeenistuse poole, esitades ostu tõendava dokumendi.

EÜ vastavusdeklaratsioon

Käesolevaga kinnitame, et allpool kirjeldatud seade vastab meie poolt turule toodud mudelina oma kontseptsioonilt ja konstruktsioonilt EÜ direktiivide asjakohastele põhilistele ohutus- ja tervisekaitsenõetele.

Meiega kooskõlastamata muudatuste tegemise korral seadme juures kaotab käesolev deklaratsioon kehtivuse.

Toode: Kõrgsurvepesur

Tüüp: 1.524-xxx

Asjakohased EÜ direktiivid:

2006/42/EU (+2009/127/EU)

2006/95/EÜ

2004/108/EÜ

2000/14/EÜ

Kohaldatud ühtlustatud standardid:

EN 60335-1

EN 60335-2-79

EN 55014-1: 2006+A1: 2009+A2: 2011

EN 55014-2: 1997 + A2: 2008

EN 61000-3-2: 2006+A1: 2009+A2: 2009

EN 61000-3-3: 2006

EN 61000-3-11: 2000

EN 50366: 2003 + A1: 2006

Järgitud vastavushindamise protseduur:

2000/14/EÜ: Lisa V

Helivõimsuse tase dB(A)

Möödetud: 84

Garanteeritud: 86

Allakirjutanud toimivad juhatuse korraldusel ja volitusel.

H. Jenner
CEO

S. Reiser
Head of Approbation

dokumentatsiooni eest vastutav isik:

S. Reiser

Alfred Kärcher GmbH & Co. KG

Alfred-Kärcher-Str. 28 - 40

71364 Winnenden (Germany)

Tel: +49 7195 14-0

Faks: +49 7195 14-2212

Winnenden, 2013/02/01

Tehnilised andmed

Võrguühendus		
Pinge	V	400
Voolu liik	Hz	3~ 50
Mootori pöörete arv	1/min	1400
Tarbitav võimsus	kW	6,4
Kaitse liik		IPX5
Kaitse (inertne/Char. C)	A	16
Pikenduskaabel 30 m	mm ²	2,5
Veevõtuühendus		
Juurdeoolava vee temperatuur (max)	°C	85
Juurdeoolu hulk (min)	l/h (l/min)	1200 (20)
Juurdeoolurõhk (max)	MPa (baar)	1 (10)
Jõudluse andmed		
Töörõhk	MPa (baar)	2...15 (20...150)
Maks. töö-ülerõhk	MPa (baar)	17,5 (175)
Juurdeoolu kogus	l/h (l/min)	400...990 (6,67...16,5)
Düüsi suurus		
Puhastusvahendi sisse imemine	l/h (l/min)	0...60 (0...1)
Pesupüstoli tagasilöögi jõud (maks.)	N	48
Tuvastatud väärtused vastavalt standardile EN 60355-2-79		
Käte/käsivarte vibratsiooniväärtus		
Pesupüstol	m/s ²	<2,5
Joatoru	m/s ²	<2,5
Ebakindlus K	m/s ²	1
Helirõhu tase L _{pA}	dB (A)	70
Ebakindlus K _{pA}	dB (A)	2
Müratase L _{WA} + ebakindlus K _{WA}	dB (A)	86
Käitusained		
Õlikogus	l	0,75
Õlisort	--	Hypoid SAE 90
Mõõtmed ja kaalud		
Pikkus	mm	524
Laius	mm	650
Kõrgus	mm	1100
Tüüpiline töömäss	kg	77



Pirms ierīces pirmās lietošanas izlasiet instrukcijas oriģinālvalodā, rīkojieties saskaņā ar norādījumiem tajā un uzglabājiet to vēlākai izmantošanai vai turpmākiem lietotājiem.

Pirms pirmās lietošanas obligāti izlasīt norādījumus par drošību Nr. 5.951-949.0!

Satura rādītājs

Vides aizsardzība	LV .. 1
Aparāta elementi	LV .. 1
Drošības norādījumi	LV .. 2
Noteikumiem atbilstoša lietošana	LV .. 2
Drošības iekārtas	LV .. 2
Pirms ekspluatācijas uzsākšanas	LV .. 2
Ekspluatācijas uzsākšana	LV .. 3
Apkalpošana	LV .. 4
Transportēšana	LV .. 5
Glabāšana	LV .. 5
Kopšana un tehniskā apkope	LV .. 5
Palīdzība darbības traucējumu gadījumā	LV .. 6
Piederumi un rezerves daļas	LV .. 7
Garantija	LV .. 7
EK Atbilstības deklarācija	LV .. 7
Tehniskie dati	LV .. 8

Vides aizsardzība

	Iepakojuma materiāli ir atkārtoti pārstrādājami. Lūdzu, neizmetiet iepakojumu kopā ar mājsaimniecības atkritumiem, bet nogādājiet to vietā, kur tiek veikta atkritumu otrreizējā pārstrāde.
	Nolietotās ierīces satur noderīgus materiālus, kurus iespējams pārstrādāt un izmantot atkārtoti. Baterijas, eļļa un tamlīdzīgas vielas nedrīkst nokļūt apkārtējā vidē. Tādēļ lūdzam izmantot vecās ierīces ar atbilstošu atkritumu savākšanas sistēmu starpniecību.

Informācija par sastāvdaļām (REACH)

Aktuālo informāciju par sastāvdaļām atradīsiet:

www.kaercher.com/REACH

Aparāta elementi

sk. apvērsto lappusi

- 1 Rokas smidzinātājpistoles svira
- 2 Drošinātājsvira
- 3 Augstspiediena šļūtene
- 4 Vadāmais rokturis
- 5 Ierīces pārsegs
- 6 Smidzinātājcaurules novietne
- 7 Aparāta slēdzis
- 8 Aparāta pārsega fiksators
- 9 Apakšējā pārseguma plāksne
- 10 Manometrs
- 11 Ūdensapgādes pieslēgums
- 12 Augstspiediena padeve
- 13 Sietveida filtrs
- 14 Eļļas līmeņa indikators
- 15 Eļļas tvertne
- 16 Vieta sprauslu glabāšanai
- 17 Elektroftikla kabelis ar kontaktdakšu
- 18 Spiediena sūkņa korpusa atvere
- 19 Tvertne ar pludiņu
- 20 2 tīrīšanas līdzekļa kannu (katras tilpums 5 litri) turētājs
- 21 Tīrīšanas līdzekļa sūkšanas šļūtene ar filtru un skrūvējamu vāciņu
- 22 Kabeļa turētājs
- 23 Tīrīšanas līdzekļa dozēšanas vārsts
- 24 Plakanstrūklas sprausla 25°
- 25 Sprauslu vītņu savienojums
- 26 Plakanstrūklas sprausla 40°
- 27 Strūklas padeves caurule
- 28 Spiediena/daudzuma regulācija
- 29 Rokas mazgāšanas pistole

Krāsu marķējums

- Tīrīšanas procesa vadības elementi ir dzeltenī.
- Apkopes un servisa vadības elementi ir gaiši pelēki.

Drošības norādījumi

- Ņemiet vērā attiecīgajā valstī likumdevēja izdotos normatīvos aktus par šķidruma smidzinātājiem.
- Ņemiet vērā attiecīgajā valstī likumdevēja izdotos normatīvos aktus par negadījumu novēršanu. Šķidrumu smidzinātāji ir regulāri jāpārbauda un pārbaudes rezultāts ir rakstiski jādokumentē.

Simboli uz aparāta



Nepareizi lietojot, augstspiediena strūkļa var būt bīstama.

Strūkļu nedrīkst vērst uz cilvēkiem, dzīvniekiem, zem sprieguma esošām elektriskām iekārtām un uz pašu aparātu.

Saskaņā ar spēkā esošajiem noteikumiem ierīci nedrīkst izmantot bez dzeramā ūdens sistēmas daļtāja.

Jāizmanto piemērots firmas KÄRCHER sistēmas daļtājs vai kā alternatīva - sistēmas daļtājs atbilstoši EN 12729 tipam BA. Ūdens, kurš izplūdis cauri sistēmas daļtājam, tiek uzskatīts par dzeršanai nederīgu.



Uzmanību

Sistēmas daļtāju vienmēr pieslēdziet ūdens padeves pieslēgumam, bet nevis tieši pie aparāta!

Noteikumiem atbilstoša lietošana

Izmantojiet šo aparātu tikai tīrīšanai ar augstspiediena strūkļu un ar/bez tīrīšanas līdzekļa (piem., pārtikas rūpniecība, gaļas ciršanas uzņēmumi...).

Drošības iekārtas

Pārplūdes vārsts ar manometrisko slēdzi

Samazinot ar spiediena/daudzuma regulētāju ūdens padevi, atveras pārplūdes vārsts un daļa ūdens plūst uz sūkņa iepļūdes pusi.

Ja smidzinātājpistoles rokturis tiek atlaists, manometriskais slēdzis atslēdz sūkni un augstspiediena strūkļa vairs netiek izsmidzināta. Pavelkot sviru, sūknis atkal ieslēdzas.

Drošības vārsts

Drošības vārsts atveras, pārsniedzot pieļaujamo darba pārspiedienu; ūdens plūst atpakaļ uz sūkņa iepļūdes pusi.

Pārplūdes vārsts, manometriskais vārsts un drošības vārsts rūpnīcā ir iestatīti un noplombēti.

Regulējumus drīkst veikt tikai klientu apkalpošanas dienests.

Ūdens trūkuma drošinātājs

Ūdens trūkuma drošinātājs pludiņa tvertnē nepietiekamas ūdens padeves gadījumā (pārāk zems ūdens spiediens) izslēdz motoru.

Sūknis tiek pasargāts pret tukšgaitu.

Pirms ekspluatācijas uzsākšanas

Izsaiņošana

- Pēc izsaiņošanas pārbaudiet iepakojuma saturu.
- Par transportēšanas bojājumiem nekavējoties ziņojiet tirgotājam.

Eļļas līmeņa pārbaude

- Izskrūvējiet krustiņa skrūvi aparāta pārsega nofiksēšanai un atveriet aparāta pārsegu.
- Apakšējo pārseguma plāksni apakšpusē izvelciet uz āru un augšpusē izkabiniet.
- Nolasiet eļļas līmeņa indikatoru, aparātam atrodoties vertikālā stāvoklī. Eļļas līmenim jābūt starp abām atzīmēm uz eļļas tvertnes.

Eļļas tvertnes atgaisošanas aktivizēšana

- Atveriet aparāta pārsega fiksatoru un paceliet aparāta pārsegu uz augšu.
- Apakšējo pārseguma plāksni apakšpusē izvelciet uz āru un augšpusē izkabiniet.
- Nogrieziet eļļas tvertnes vāciņa galu.
- Nostipriniet apakšējo pārseguma plāksni un aparāta pārsegu.

Pierīču montāža

- Uzmontējiet uz smidzināšanas caurules sprauslu. Cieši ar roku pievelciet uz mavuzgriezni.
- Savienojiet strūklas cauruli ar rokas smidzinātājpistoli.
- Pieskrūvējiet augstspiediena šļūteni augstspiediena pieslēgumam.

Ekspluatācijas uzsākšana

Elektropadeve

- ⚠ **Brīdinājums**
- Aparātu drīkst pieslēgt tikai tādām elektriskajām pieslēgumam, kuru ierīkojis elektriskais atbilstoši IEC 60364.
- Datu plāksnītē norādītajam barošanas spriegumam jāatbilst strāvas avota spriegumam.
- Kontaktligzdas minimālā drošinātājaizsardzība (skatīt sadaļu Tehniskie dati).

- Aparāts ir obligāti jāpieslēdz barošanas tīklam, izmantojot kontaktdakšu. Ir aizliegts izmantot neatvienojamu savienojumu ar barošanas tīklu. Kontaktdakša nodrošina atvienošanu no tīkla.
- Pirms katras lietošanas reizes pārbaudiet, vai nav bojāts pieslēgšanas kabelis ar tīkla spraudni. Bojātu pieslēgšanas kabeli nekavējoties lieciet nomainīt pilnvarotā klientu apkalpošanas dienestā vai profesionālā elektromehāniskā darbnīcā.
- Izmantotā pagarinātāja kabeļa spraudnim un savienojumam jābūt ūdensdrošiem.
- Izmantojiet pagarinātāja kabeli ar pietiekošu šķērsriezumu (skatiet "Tehniskos datus") un notiniet to pilnībā no kabeļa trumuļa.
- Neatbilstošs pagarinātāja kabelis var būt dzīvībai bīstams. Tāpēc āra apstākļos izmantojiet tikai atļautus un atbilstoši marķētus pagarinātāja kabelus ar pietiekošu vadu šķērsriezumu:

Pieslēgumu lielumus skatīt uz ražotāja datu plāksnītes/tehniskajos datos.

Ūdensapgāde

Pieslēgšana ūdensvadam

⚠ Brīdinājums

Ievērojiet ūdensapgādes uzņēmuma izstrādātos noteikumus.

Saskaņā ar spēkā esošajiem noteikumiem ierīci nedrīkst izmantot bez dzeramā ūdens sistēmas dalītāja. Jāizmanto piemērots firmas KÄRCHER sistēmas dalītājs vai kā alternatīva - sistēmas dalītājs atbilstoši EN 12729 tipam BA. Ūdens, kurš izplūdis cauri sistēmas dalītājam, tiek uzskatīts par dzeršanai nederīgu.

Uzmanību

Sistēmas dalītāju vienmēr pieslēdziet ūdens padeves pieslēgumam, bet nevis tieši pie aparāta!

Pieslēguma lielumus skatīt tehniskajos datos.



- Padeves šļūteni (minimālais garums 7,5 m, minimālais diametrs 1") pieslēdziet ierīces ūdens pieslēgvietai un ūdens pievadam (piemēram, ūdenskrānam).

Norāde

Padeves šļūtene nav iekļauta piegādes komplektā.

- Attaisiet ūdens padeves krānu.
- Ierīces atgaisošana:
Noskrūvējiet sprauslu.
Darbiniet ierīci tik ilgi, līdz ūdens izplūst, nesaturot gaisa burbulīšus.
Vajadzības gadījumā darbiniet ierīci 10 sekundes, tad izslēdziet. Atkārtojiet darbību vairākkārt.
- Izslēdziet aparātu un uzskrūvējiet atpakaļ sprauslu.

Apkalpošana

⚠ Bīstami

Strādājot ar aparātu paaugstinātas bīstamības apstākļos (piemēram, degvielas uzpildes stacijās), jāievēro atbilstošie drošības noteikumi.

⚠ Brīdinājums

Motorus tīriet tikai vietās, kur ir pieejams atbilstošs eļļas uztvērējs (apkārtējās vides aizsardzība).

Strūklu nedrīkst vērst arī uz citiem cilvēkiem vai pats uz sevi, lai notīrītu apģērbu vai apavus.

Darbs ar augstspiedienu

Piezīme

Aparāts ir aprīkots ar manometrisko slēdzi. Motors ieslēdzas tikai tad, ja pistoles svira ir pavilkta.

- Aparāta slēdzi pārslēdziet uz „I”.
- Atbrīvojiet rokas smidzinātājpistoles fiksatoru un pavelciet pistoles sviru.
- Darba spiedienu un ūdens daudzumu iestatiet, griežot (bez pakāpēm) rokas smidzinātājpistoles spiediena/daudzuma regulētāju (+/-).

Strūklas veida izvēle

- Izslēdziet rokas smidzinātājpistoli.
- Aparāta slēdzi pārslēgt uz „0”.
- Uzlieciet uz smidzināšanas caurules vajadzīgo sprauslu.

Aparāta darbība tīrīšanas līdzekļu izmantošanas režīmā

⚠ Brīdinājums

Nepiemēroti tīrīšanas līdzekļi var sabojāt aparātu un tīrāmo objektu. Izmantojiet tikai tos tīrīšanas līdzekļus, kurus ir autorizējis Kärcher. Ievērojiet tīrīšanas līdzekļiem pievienotos dozēšanas ieteikumu un norādījumus. Lai sargātu apkārtējo vidi, lietojiet tīrīšanas līdzekļus taupīgi.

Ievērojiet uz tīrīšanas līdzekļiem dotos drošības norādījumus.

Kärcher tīrīšanas līdzekļi garantē darbu bez traucējumiem. Lūdzu, konsultējieties vai pieprasiet mūsu katalogu vai mūsu tīrīšanas līdzekļu informatīvās lapas.

- Ievietojiet tīrīšanas līdzekļa kannu turētājā.
- Tīrīšanas līdzekļa sūkšanas šļūteni ievietot tīrīšanas līdzekļa kannā.

Piezīme

Ja tīrīšanas līdzeklis jāiesūc no kannas, kas stāv uz grīdas, jāizmanto šļūtenes pagarinājums 2.641-944.0 (nav piegādes komplektā).

- Uzskrūvējiet uz kannas vāciņu.
- Tīrīšanas līdzekļa dozēšanas vārstu noregulējiet uz vēlamo tīrīšanas līdzekli un koncentrāciju.
- Veiciet tīrīšanu.
- Pēc izmantošanas filtrus iemērciet tīrā ūdenī.
- Tīrīšanas līdzekļa dozēšanas vārstu noregulēt uz "0”.
- Ļaujiet aparātam īsu brīdi darboties ar atvērtu rokas smidzinātājpistoli, lai tiktu izskalotas tīrīšanas līdzekļa paliekas.

Darba pārtraukšana

- Atlaidiet rokas smidzinātājpistoles sviru, aparāts atslēdzas.
- Pavelciet rokas smidzinātājpistoles sviru, aparāts atkal ieslēdzas.

Aparāta izslēgšana

- Aizslēgt ūdens padevi.
- Spiediet rokas smidzinātāj pistoli, līdz aparāts izslēdzas.
- Aparāta slēdzi pārslēgt uz „0”.
- Atvienojiet kontaktspraudni no kontaktligzdas.
- Nospiediet rokas smidzinātājpistoles drošības sviru, lai nodrošinātu pistoles sviru pret nejaušu nospiešanu.

Aparāta uzglabāšana

- Rokas smidzinātāj pistoli kopā ar strūkulas cauruli novietot tās novietnē.
- Aptiniet augstspiediena šļūteni ap stumšanas rokturi.
- Aptiniet pieslēguma kabeli ap kabelu turētāju.

Aizsardzība pret aizsalšanu

⚠ Brīdinājums

Sals sabojā ierīci, ja ūdens nav pilnībā izlaists.

Uzglabājiet ierīci vietā, kur tā nav pakļauta sala iedarbībai.

Transportēšana

Uzmanību

Savainošanās un bojājumu risks! Transportējot ņemiet vērā aparāta svaru.

- Lai aparātu pārvietotu lielākos attālumos, velciet to aiz stumšanas roktura sev līdzi.
- Pirms transportēšanas guļus pozīcijā izņemiet tīrīšanas līdzekļa kannu no turētāja un noslēdziet.

Piezīme

Sagāžot aparātu, pludiņa tvertnē atlikušais ūdens iztek no aparāta.

- Transportējot automašīnā, saskaņā ar spēkā esošajām direktīvām nodrošiniet aparātu pret izslīdēšanu un apgāšanos.

Glabāšana

Uzmanību

Savainošanās un bojājumu risks! Uzglabājot ņemiet vērā aparāta svaru.

Šo aparātu drīkst uzglabāt tikai iekšējās telpās.

Kopšana un tehniskā apkope

⚠ Bīstami

Savainošanās risks nejauši iedarbināta aparāta un strāvas trieciena rezultātā.

Pirms visiem darbiem ar ierīci, izslēdziet ierīci un atvienojiet tīkla kontaktdakšu.

Piezīme

Nolietoto eļļu drīkst nodot tikai tam paredzētos savākšanas punktos. Nododiet radušos nolietoto eļļu tur. Vides piesārņošana ar nolietoto eļļu ir sodāma.

Tehniskā inspekcija/tehniskās apkopes līgums

Jūs varat vienoties ar savu tirgotāju par regulāru tehnisko inspekciju veikšanu vai noslēgt tehniskās apkopes līgumu. Lūdzu konsultējieties par šo jautājumu.

Pirms katras ekspluatācijas

- Pārbaudiet, vai pieslēguma kabelis nav bojāts (rīks gūt strāvas triecieni), bojāts pieslēguma kabelis nekavējoties jānomaina, izmantojot pilnvarotā klientu apkalpošanas dienesta/elektriķa pakalpojumus.
- Pārbaudīt augstspiediena šļūteni uz bojājumiem (uzsprāgšanas briesmas). Nekavējoties nomainīt bojātu augstspiediena šļūteni.
- Pārbaudīt aparāta (sūkņa) hermētiskumu. 3 ūdens pilieni minūtē ir pieļaujams un tie var izplūst pa aparāta apakšu. Spēcīgāka nehermētiskuma gadījumā sazināties ar klientu dienestu.

Ik nedēļu

- Pārbaudiet eļļas stāvokli. Ja eļļa ir blāva (ūdens eļļā), uzreiz sazinieties ar klientu apkalpošanas dienestu.
- Iztīrīt ūdens pieslēguma sietu.
- Tīrīt tīrīšanas līdzekļa sūkšanas šļūtenes filtru.

Ik gadu vai pēc 500 darba stundām

- Uzticiet eļļas nomaiņu veikt klientu dienestam.

Piezīme

Eļļas daudzumu un marku skatiet "Tehnis-kajos datos".

Palīdzība darbības traucējumu gadījumā

⚠ Bīstami

Pirms visiem darbiem ar ierīci, izslēdziet ierīci un atvienojiet tīkla kontaktdakšu.

Elektrisko sastāvdaļu pārbaudi vai remontu drīkst veikt tikai pilnvarots klientu apkalpošanas dienests.

Traucējumu gadījumā, kuri nav minēti šajā nodaļā, šaubu un skaidra norādījuma gadījumā sazinieties ar pilnvaroto klientu apkalpošanas dienestu.

Aparāts nestrādā

- Pārbaudiet, vai pieslēguma kabelis nav bojāts.
- Pārbaudiet tīkla spriegumu.
- Nostrādājis ūdens trūkuma drošinātājs: pārbaudiet ūdens pievadu, atveriet ūdens krānu, uzticiet klientu dienestam pārbaudīt ūdens trūkuma drošinātāju.
- Elektriska bojājuma gadījumā sazinieties ar klientu apkalpošanas dienestu.

Aparāts nerada spiedienu

- Uzlieciet augstspiediena sprauslu vai ro-torsprauslu uz smidzināšanas caurules.
- Iztīriet sprauslu.
- Nomainiet sprauslu.
- Atgaisojiet aparātu (skatiet "Nodošana ekspluatācijā").
- Izskrūvējiet spiediena sūkņa noslēgskrūvi ar skrūvgriezi no spiediena sūkņa atveres.
Atbrīvojiet spiediena sūkņa asi, to pagriežot.
Ieskrūvējiet noslēgskrūvi un pievelciet.
- Pārbaudīt ūdens padevi (skatīt "Tehnis-kie dati").
- Iztīrīt ūdens pieslēguma sietu.
- Pārbaudiet visus sūkņa pievadus.
- Vajadzības gadījumā sazinieties ar klientu apkalpošanas dienestu.

Nehermētisks sūknis

3 ūdens pilieni minūtē ir pieļaujami un tie var izplūst pa aparāta apakšu.

- Ja ierīce ir stipri neblīva, informēt klientu servisu.

Piezīme

Darbības laikā no pludiņa tvertnes var izšļākties un no aparāta var iztecēt ūdens. Tas ir normāli un to nevajadzētu sajaukt ar to, ka sūknis nav hermētisks.

Sūknis klab

- Pārbaudiet ūdens un tīrīšanas līdzekļa sūkšanas vadu blīvumu.
- Darbinot ierīci bez tīrīšanas līdzekļa, aizveriet tīrīšanas līdzekļa dozēšanas vārstu.
- Atgaisojiet aparātu (skatiet "Nodošana ekspluatācijā").
- Vajadzības gadījumā sazinieties ar klientu apkalpošanas dienestu.

Netiek iesūkts tīrīšanas līdzeklis

- ➔ Pārbaudiet/iztīriet tīrīšanas līdzekļa sūkšanas šļūteni ar filtru.
- ➔ Atveriet vai pārbaudiet/iztīriet tīrīšanas līdzekļa dozēšanas vārstu.
- ➔ Vajadzības gadījumā sazinieties ar klientu apkalpošanas dienestu.

Piederumi un rezerves daļas

- Drīkst izmantot tikai ražotājfirmas atļautos piederumus un rezerves daļas. Oriģinālie piederumi un oriģinālās rezerves daļas garantē to, ka aparātu var ekspluatēt droši un bez traucējumiem.
- Visbiežāk pieprasīto rezerves daļu klāstu Jūs atradīsiet lietošanas rokasgrāmatas galā.
- Turpmāko informāciju par rezerves daļām Jūs saņemsiet saitā www.kaercher.com, sadaļā Service.

Garantija

Katrā valstī ir spēkā mūsu uzņēmuma atbildīgās sabiedrības izdotie garantijas nosacījumi. Garantijas termiņa ietvaros iespējamos Jūsu iekārtas darbības traucējumus mēs novērsīsim bez maksas, ja to cēlonis ir materiāla vai ražošanas defekts. Garantijas remonta nepieciešamības gadījumā ar pirkumu apliecināšanu dokumentu griežieties pie tirgotāja vai tuvākajā pilnvarotajā klientu apkalpošanas dienestā.

EK Atbilstības deklarācija

Ar šo mēs paziņojam, ka turpmāk minētā iekārta, pamatojoties uz tās konstrukciju un izgatavošanas veidu, kā arī mūsu apgrozībā laistajā izpildījumā atbilst ES direktīvu attiecīgajām galvenajām drošības un veselības aizsardzības prasībām. Iekārtā izdarot ar mums nesaskaņotas izmaiņas, šis paziņojums zaudē savu spēku.

Produkts: Augstspiediena tīrīšanas aparāts

Tips: 1.524-xxx

Attiecīgās ES direktīvas:

2006/42/EK (+2009/127/EK)

2006/95/EK

2004/108/EK

2000/14/EK

Piemērotās harmonizētās normas:

EN 60335-1

EN 60335-2-79

EN 55014-1: 2006+A1: 2009+A2: 2011

EN 55014-2: 1997 + A2: 2008

EN 61000-3-2: 2006+A1: 2009+A2: 2009

EN 61000-3-3: 2006

EN 61000-3-11: 2000

EN 50366: 2003 + A1: 2006

Atbilstības novērtēšanas procedūra:

2000/14/EK: V pielikums

Skanas intensitātes līmenis dB(A)

Izmērītāis: 84

Garantētais: 86

Apakšā parakstījušās personas rīkojas uzņēmuma vadības uzdevumā un pēc tās pilnvarojuma.

H. Jenner
CEO

S. Reiser
Head of Approval

Par dokumentāciju sastādīšanu atbildīgā persona:
S. Reiser

Alfred Kärcher GmbH & Co. KG
Alfred-Kärcher-Str. 28 - 40
71364 Winnenden (Germany)
Tālr.: +49 7195 14-0
Fakss: +49 7195 14-2212
Winnenden, 2013/02/01

Tehniskie dati

Elektrības pieslēgums		
Spriegums	V	400
Strāvas veids	Hz	3~ 50
Motora apgriezienu skaits	1/min	1400
Pieslēguma jauda	kW	6,4
Aizsardzība		IPX5
Tīkla drošinātājs (kūstošais, Char. C)	A	16
Pagarinātāja kabelis 30 m	mm ²	2,5
Ūdensapgāde		
Pievadāmā ūdens temperatūra (maks.)	°C	85
Pievadāmā ūdens daudzums (min.)	l/h (l/min.)	1200 (20)
Pievadāmā ūdens spiediens (maks.)	MPa (bar)	1 (10)
Tehniskie dati attiecībā uz jaudu		
Darba spiediens	MPa (bar)	2...15 (20...150)
Maks. darba pārspiediens	MPa (bar)	17,5 (175)
Sūknējamā šķidrums daudzums	l/h (l/min.)	400...990 (6,67...16,5)
Sprauslas izmērs		
Tīrīšanas līdzekļa sūknēšana	l/h (l/min.)	0...60 (0...1)
Rokas smidzinātājpistoles atsietena spēks (maks.)	N	48
Saskaņā ar EN 60355-2-79 aprēķinātās vērtības		
Plaukstas-rokas vibrācijas lielums		
Rokas smidzinātājpistole	m/s ²	<2,5
Strūklas padeves caurule	m/s ²	<2,5
Nenoteiktība K	m/s ²	1
Skaņas spiediena līmenis L _{pA}	dB(A)	70
Nenoteiktība K _{pA}	dB(A)	2
Skaņas jaudas līmenis L _{WA} + nenoteiktība K _{WA}	dB(A)	86
Izejmateriāli		
Eļļas daudzums	l	0,75
Eļļas veids	--	Hypoid SAE 90
Izmēri un svars		
Garums	mm	524
Platums	mm	650
Augstums	mm	1100
Tipiskā darba masa	kg	77



Prieš pirmą kartą pradėdant naudoti prietaisą, būtina atidžiai perskaityti originalią instrukciją, ja vadovautis ir saugoti, kad ja galima būtų naudotis vėliau arba perduoti naujam savininkui.

Prieš pirmąjį naudojimą, būtinai perskaitykite saugos nurodymus Nr. 5.951-949.0!

Turinys

Aplinkos apsauga	LT . . . 1
Prietaiso dalys	LT . . . 1
Saugos reikalavimai	LT . . . 2
Naudojimas pagal paskirtį	LT . . . 2
Saugos įranga	LT . . . 2
Prieš pradėdant naudoti	LT . . . 2
Naudojimo pradžia	LT . . . 3
Valdymas	LT . . . 4
Transportavimas	LT . . . 5
Laikymas	LT . . . 5
Priežiūra ir aptarnavimas	LT . . . 5
Pagalba gedimų atveju	LT . . . 6
Priedai ir atsarginės dalys	LT . . . 6
Garantija	LT . . . 7
EB atitikties deklaracija	LT . . . 7
Techniniai duomenys	LT . . . 8

Aplinkos apsauga

	Pakuotės medžiagos gali būti perdirbamos. Neišmeskite pakuočių kartu su buitinėmis atliekomis, bet atiduokite jas perdirbti.
	Naudotų prietaisų sudėtyje yra vertingų, antriniam žaliavų perdirbimui tinkamų medžiagų, todėl jie turėtų būti atiduoti perdirbimo įmonėms. Akumulatoriai, alyvos ir panašios medžiagos neturėtų patekti į aplinką. Todėl naudotus prietaisus šalinkite pagal atitinkamą antrinių žaliavų surinkimo sistemą.

Nurodymai apie sudedamąsias medžiagas (REACH)

Aktualią informaciją apie sudedamąsias dalis rasite adresu:

www.kaercher.com/REACH

Prietaiso dalys

žr. viršelio puslapį

- 1 Rankinio purkštuvo svertas
- 2 Apsauginė svirtelė
- 3 Aukšto slėgio žarna
- 4 Stūmimo rankena
- 5 Prietaiso gaubtas
- 6 Krovinio vamzdžio laikiklis
- 7 Prietaiso jungiklis
- 8 Prietaiso gaubto fiksatorius
- 9 Apatinė dengiamoji skarda
- 10 Manometras
- 11 Vandens prijungimo antgalis
- 12 Aukšto slėgio jungtis
- 13 Sietelis
- 14 Tepalo lygio rodiklis
- 15 Tepalo bakas
- 16 Purkštukų laikiklis
- 17 Maitinimo kabelis su kištuku
- 18 Korpuso anga pirminio slėgio siurbliui
- 19 Plūdės talpykla
- 20 Laikiklis 2 valomųjų priemonių kanistras po 5 litrus
- 21 Valomųjų priemonių siurbimo žarna su filtru ir užsukamu dangčiu
- 22 Kabelio laikiklis
- 23 Valymo priemonių dozavimo vožtuvai
- 24 Plokščiasis purkštukas, 25°
- 25 Purkštukų varžtų jungtis
- 26 Plokščiasis purkštukas, 40°
- 27 Purškimo antgalis
- 28 Slėgio ir debito reguliatorius
- 29 Rankinis purškiamasis pistoletas

Spalvinis ženklimas

- Valymo proceso valdymo elementai yra geltonos spalvos.
- Techninės priežiūros valdymo elementai yra šviesiai pilkos spalvos.

Saugos reikalavimai

- Laikykitės nacionalinių teisės normų dėl skysčių purkštuvų.
- Laikykitės nacionalinių teisės normų dėl nelaimingų atsitikimų prevencijos. Skysčių purkštuvai privalo būti reguliariai tikrinami, o patikrų rezultatai - pateikiami raštiškai.

Simboliai ant prietaiso



Netinkamai naudojama aukšto slėgio srovė kelia pavojų. Draudžiama srovę nukreipti į asmenis, gyvūnus, veikiančią elektros įrangą arba patį prietaisą.

Jokiu būdu nenaudokite prietaiso geriamojo vandens tiekimo sistemoje be sistemos atskyriklio. Naudokite KÄRCHER arba alternatyvų sistemos atskyriklį, atitinkantį EN 12729 BA tipo reikalavimus. Sistemos atskyrikliu tiekėjusio vandens gerti negalima.

Atsargiai

Sistemos skyriklį visada junkite prie vandentiekio, niekada nejunkite tiesiogiai prie įrenginio!



Naudojimas pagal paskirtį

Šis prietaisas naudojamas valyti tik aukšto slėgio srove be/su valomosiomis priemonėmis (pvz., maisto pramonėje, galvijų pjausymo įmonėse...).

Saugos įranga

Redukcinis vožtuvas su pneumatiniu jungikliu

Sumažinus vandens kiekį kiekį, kartu su slėgio ir debito regulatoriumi atidaromas redukcinis vožtuvas ir dalis vandens teka atgal siurblio siurbimo pusę. Kai atlaisvinamas rankinio purškimo pistoleto svertas, pneumatinis jungiklis išjungia aukšto slėgio pompą, o aukšto slėgio srove nutrūksta. Jei svertas patraukiamas, siurblys vel įjungiamas.

Apsauginis vožtuvas

Apsauginis vožtuvas atsiveria viršijus leidžiamą slėgį ir vanduo suteka atgal į pum pavimo pusę. Redukcinis vožtuvas, pneumatinis jungiklis ir apsauginis vožtuvas yra ámontuoti gamykloje ir uplombuoti. Juos nustato tik klientų aptarnavimo tarnyba.

Vandens trūkumo saugiklis

Vandens trūkumo saugiklis plūdės rezervuare išjungia variklį esant nepakankamam vandens tiekimui (per mažas vandens slėgis). Siurblys apsaugomas nuo veikimo be skysčio.

Prieš pradėdant naudoti

Išpakavimas

- Išpakavę patikrinkite, ar yra visos prietaiso detalės.
- Pastebėję transportavimo metu apgadintas detales, informuokite tiekėją.

Patikrinkite alyvos lygį

- Išsukite prietaiso gaubto fiksatoriaus žvaigždės formos varžtą ir atidarykite prietaiso gaubtą.
- Apatinę dengiamąją skardą traukite už viršaus ir apačioje iškabinkite.
- Tepalo lygio matuoklę tikrinkite, kai prietaisas pastatytas. Alyvos lygis turi būti tarp žymių alyvos bake.

Junkite tepalo bakalo oro išleidimo sistemą

- ➔ Atidarykite prietaiso gaubto fiksatorių ir prietaiso gaubtą pakelkite į viršų.
- ➔ Apatinę dengiamąją skardą traukite už viršaus ir apačioje iškabinkite.
- ➔ Nupjaukite tepalo rezervuaro dangtelio smaigalą.
- ➔ Pritvirtinkite apatinę dengiamąją skardą ir prietaiso gaubtą.

Priedų pritvirtinimas

- ➔ Ant purškimo pistoleto uždėkite antgalį. Ranka tvirtai užveržkite kreipiamąją veržlę.
- ➔ Prie pistoleto prijunkite purškimo vamzdį.
- ➔ Tvirtai prisukite aukšto slėgio žarną prie movos.

Naudojimo pradžia

Jungimas į elektros tinklą

⚠ **Įspėjimas**

- Prietaisą galima įjungti tik elektros laidu, kurį pagamino elektros įrangos specialistas pagal standartą IEC 60364.
- Įtampa, nurodyta prietaiso modelio lentelėje, turi sutapti su elektros srovės šaltinio įtampa.
- Minimalus tinklo lizdo saugiklis (žr. skyrių „Techniniai duomenys“).
- Prietaisas prie elektros tinklo būtinai turi būti prijungtas kištukine jungtimi. Draudžiama naudoti nuolatinę jungtį su elektros tinklu. Ištraukus kištuką nutraukiamas maitinimas.
- Kiekvieną kartą prieš pradėdami naudoti prietaisą patikrinkite, ar nepažeistas elektros laidas. Pažeistą elektros laidą nedelsdami pakeiskite oficialioje klientų aptarnavimo tarnyboje/elektros prietaisų remonto dirbtuvėse.
- Naudojamo ilgintuvo laido kištukas ir jungtis turi būti nelaidūs vandeniui.

- Naudokite ilgintuvo laidus su pakankama laido skersmeniu (žr. „Techniniai duomenys“) ir visiškai nuvyniokite juos nuo laido būgno.
- Netinkami ilgintuvo laidai gali kelti pavojų. Dirbdami lauke naudokite tik tinkamus ir sertifikuotus vidutinio galingumo ilgintuvų laidus:

Jungties dydžius rasite ant prietaiso skydelio/techninėje specifikacijoje.

Vandens prijungimo antgalis

Jungimas prie vandentiekio

⚠ **Įspėjimas**

Laikykites vandentiekio įmonės nurodymų. Jokiu būdu nenaudokite prietaiso geriamojo vandens tiekimo sistemoje be sistemos atskyriklio. Naudokite KÄRCHER arba alternatyvų sistemoms atskyriklių, atitinkančių EN 12729 BA tipo reikalavimus. Sistemoms atskyrikliu tekejusio vandens gerti negalima.



Atsargiai

Sistemos skyriklį visada junkkite prie vandentiekio, niekada nejunkite tiesiogiai prie įrenginio!

Jungties dydžius rasite skyriuje „Techniniai duomenys“.

- ➔ Tiekimo žarną (bent 7,5 m ilgio ir bent 1“ skersmens) sujunkite su prietaiso vandens mova ir vandentiekio mova (pvz., vandens čiaupu).

Pastaba

Tiekimo žarna nepriklauso tiekimo komplektui.

- ➔ Atsukite čiaupą.
- ➔ Išleiskite iš prietaiso orą: Nusukite antgalį. Laikykite prietaisą įjungtą, kol vanduo ims tekėti be oro burbulių. Jei reikia, palaikykite prietaisą įjungę 10 sekundžių ir išjunkite. Pakartokite šią procedūrą keletą kartų.
- ➔ Išjunkite prietaisą ir vėl priveržkite purkštuką.

Valdymas

⚠ Pavojus

Jei naudojate prietaisą pavojuingoje aplinkoje (pvz., degalinėje), paisykite atitinkamų nurodymų dėl saugos.

⚠ Įspėjimas

Variklius valykite tik atitinkamose vietose su įrengtu alyvos atskyrikliais (dėl aplinkos apsaugos).

Jokiu būdu negalima nukreipti srovės į kitus asmenis arba save, norint nuvalyti rūbus arba avalynę.

Naudojimas esant aukštam slėgiui

Pastaba

Prietaise sumontuotas pneumatinis jungiklis. Variklis užsiveda tik patraukus pistoletą svertą.

- Prietaiso jungiklį nustatykite į padėtį „I“.
- Nuspauskite rankinio purškimo pistoletą saugiklį ir patraukite jo svertą.
- Pakopomis sukdami rankinio purškimo pistoletą slėgio (kiekio) reguliatorių (B) (+/-), nustatykite darbo slėgį ir debitą.

Pasirinkite reikiamą srovę

- Uždarykite rankinį purkštuvą.
- Prietaiso jungiklį nustatykite į padėtį „0“.
- Prie purškimo pistoletą pritvirtinkite norimą antgalį.

Darbas su valymo priemonėmis

⚠ Įspėjimas

Netinkamas ploviklis gali sugadinti prietaisą ir plaunamą daiktą. Naudokite tik „Kärcher“ aprobuotus ploviklius. Laikykites prie ploviklių pridėdamų rekomendacijų dėl dozavimo ir kitų nurodymų. Saugokite aplinką – taupiai naudokite ploviklį.

Laikykites ant valymo priemonių pakuočių pateiktų saugos reikalavimų.

„Kärcher“ plovikliai užtikrina darbą be sutrikimų. Kreipkitės patarimo arba reikalaukite mūsų katalogo, arba mūsų informacinio bukletą apie ploviklius.

- Valomųjų priemonių kanistrą įkabinkite į laikiklį.

- Valymo priemonių siurbimo žarną įkiškite į baką.

Pastaba

Jei valomosios priemonės turi būti siurbiamos iš kanistro, padėto ant žemės, būtina naudoti žarnos ilgintuvą 2.641-944.0 (netaikiamas su prietaisu).

- Ant kanistro uždėkite užsukamą dangtį.
- Pageidaujama valymo priemonę ir koncentraciją nustatykite valomosios priemonės dozavimo vožtuvu.
- Išvalykite.
- Baigę dirbti, užmerkite šviriame vandenyje.
- Valymo priemonių dozavimo vožtuvą nustatykite į padėtį „0“.
- Prietaisui trumpai dar leiskite veikti atidarę rankinį purškimo pistoletą, kad būtų išplauti valomosios priemonės likučiai.

Darbo nutraukimas

- Paleiskite rankinio purškimo pistoletą svertą – prietaisas išsijungia.
- Vėl patraukite svertą – prietaisas vėl įsijungia.

Prietaiso išjungimas

- Užsukite čiaupą.
- Paleiskite rankinį purškimo pistoletą ir palaukite, kol prietaiso išsijungs.
- Prietaiso jungiklį nustatykite į padėtį „0“.
- Ištraukite prietaiso kištuką iš kištukinio lizdo.
- Paspauskite rankinio purškimo pistoletą apsauginę svirtelę, kad rankinio purškimo pistoletą niekas netyčia neįjungtų.

Prietaiso laikymas

- Rankinį purkštuvą su purškimo antgaliu įstatykite į priedų dėklą.
- Aukšto slėgio žarną apvyniokite apie stūmimo rankeną.
- Apvyniokite laidą apie laikiklį.

Apsauga nuo šalčio

⚠ *Ispėjimas*

Iki galo neišleidus iš prietaiso vandens šaltis gali sugadinti prietaisą.

Laikykite prietaisą nuo šalčio apsaugotoje vietoje.

Transportavimas

Atsargiai

Sužalojimų ir pažeidimų pavojus! Transportuojant prietaisą, reikia atsizvelgti į jo svorį.

- ➔ Jei transportuojate prietaisą ilgesnį atstumą, vilkite jį už stūmimo rankenos.
- ➔ Prieš transportuodami paguldytą, valomųjų priemonių kanistrą išimkite iš laikiklio ir užsukite.

Pastaba

Paguldžius prietaisą, iš jo išbėga plūdės rezervuare likęs vandens kiekis.

- ➔ Transportuojant įrenginį transporto priemonėse, jį reikia užfiksuoti pagal galiojančius reglamentus, kad neslystų ir neapvirstų.

Laikymas

Atsargiai

Sužalojimų ir pažeidimų pavojus! Pastatant laikyti prietaisą, reikia atsizvelgti į prietaiso svorį.

Šį prietaisą galima laikyti tik patalpose.

Priežiūra ir aptarnavimas

⚠ *Pavojus*

Traumų pavojus dėl netikėtai įsijungusio įrenginio ir elektros šoko.

Prieš visus prietaiso priežiūros darbus išjunkite prietaisą ir ištraukite elektros laido kištuką iš tinklo lizdo.

Pastaba

Sutvarkyti naudotą alyvą būtinai perduokite specialiai tarnybai. Perduokite šiai tarnybai susikaupusią naudotą alyvą. Už aplinkos teršimą naudotą alyvą baudžiama.

Saugos priežiūra/techninės priežiūros sutartis

Su savo tiekėju galite susitarti dėl nuolatinės saugos priežiūros ar sudaryti techninės priežiūros sutartį. Kilus klausimams, pasikonsultuokite.

Prieš kiekvieną darbą

- ➔ Patikrinkite, ar nepažeistas prijungimo kabelis (kad neištiktų elektros smūgis), pažeistus kabelius nedelsdami leiskite pakeisti įgaliojai klientų aptarnavimo tarnybai ar elektrikui.
- ➔ Patikrinkite, ar nepažeista (nejtrūkusi) aukšto slėgio žarna. Pažeistą aukšto slėgio žarną nedelsdami pakeiskite.
- ➔ Patikrinkite, ar prietaisas (siurblys) sandarus. Gali nulašėti 3 lašai per minutę ir pasirodyti ant prietaiso apatinės dalies. Jei prietaisas nesandarus, kreipkitės į klientų aptarnavimo tarnybą.

Kas savaitę

- ➔ Patikrinkite alyvos lygį. Jei alyva tampa balkšva, nedelsdami kreipkitės į Kärcher klientų aptarnavimo tarnybą.
- ➔ Išvalykite vandens tiekimo čiaupo filtrą.
- ➔ Išvalykite filtrą prie valymo priemonių siurbimo žarnos.

Kasmet arba po 500 darbo valandų

- ➔ Alyvą pakeisti paveskite klientų aptarnavimo tarnybai.

Pastaba

Alyvos kiekiai ir rūšys pateikti skyriuje „Techniniai duomenys“.

Pagalba gedimų atveju

⚠ Pavojus

Prieš visus prietaiso priežiūros darbus išjunkite prietaisą ir ištraukite elektros laido kištuką iš tinklo lizdo.

Elektrinės konstrukcijos dalis tikrinti ir remontuoti gali tik įgaliota klientų aptarnavimo tarnyba.

Jei jūsų prietaiso gedimas nepaminėtas šiame skyriuje, jei abejojate ir jei tai aiškiai nurodyta, kreipkitės į klientų aptarnavimo tarnybą.

Prietaisas neveikia

- Patikrinkite, ar nepažeistas elektros laidas.
- Patikrinkite tinklo įtampą.
- Suveikė vandens trūkumo saugiklis: patikrinkite vandens tiekimą, atsukite vandens čiaupą, klientų aptarnavimo tarnybai paveskite patikrinti vandens trūkumo saugiklį.
- Jei sugedo elektros sistema, kreipkitės į klientų aptarnavimo tarnybą.

Nesusidaro slėgis

- Prie purškimo pistoleto pritvirtinkite aukšto slėgio arba sukamąjį purkštuką.
- Išvalykite antgalį.
- Pakeiskite antgalį.
- Išleiskite iš prietaiso orą (žr. skyrių „Naudojimo pradžia“).
- Pirminio slėgio siurblio uždaramąjį varžtą atsuktuvu išsukite per pirminio slėgio siurblio angą.
Pirminio slėgio siurblio veleną atlaisvinkite sukdami.
[sukite ir tvirtai priveržkite uždaramąjį varžtą.
- Patikrinkite tiekiamo vandens kiekį (žr. skyrių „Techniniai duomenys“).
- Išvalykite vandens tiekimo čiaupo filtrą.
- Patikrinkite visus, prie siurblio prijungtus, vamzdžius ir žarnas.
- Jei reikia, kreipkitės į klientų aptarnavimo tarnybą.

Nesandarus siurblys

Gali nulašėti 3 lašai per minutę ir pasirodyti ant prietaiso apatinės dalies.

- Jei nesandarumas didesnis, prietaisą turi patikrinti klientų aptarnavimo tarnyba.

Pastaba

Ekspluatuojant iš plūdės rezervuaro gali prasiskverbti vandens purlai ir tykšti iš prietaiso. Tai normalu ir nereikėtų painioti su siurblio nesandarumu.

Bildesys siurblyje

- Patikrinkite, sandarūs vandens ir ploviklio siurbimo vamzdžiai.
- Jei nenaudojate ploviklio, užverkite ploviklio dozavimo vožtuvą.
- Išleiskite iš prietaiso orą (žr. skyrių „Naudojimo pradžia“).
- Jei reikia, kreipkitės į klientų aptarnavimo tarnybą.

Nesiurbiamos valymo priemonės

- Patikrinkite (išvalykite) ploviklio siurbimo žarną ir filtrą.
- Atverkite arba patikrinkite (pakeiskite) ploviklio dozavimo vožtuvą.
- Jei reikia, kreipkitės į klientų aptarnavimo tarnybą.

Priedai ir atsarginės dalys

- Leidžiama naudoti tik gamintojo patvirtintus priedus ir atsargines dalis. Originalių priedų ir atsarginių dalių naudojimas užtikrina saugų, be gedimų prietaiso funkcionavimą.
- Dažniausia naudojamų atsarginių dalių sąrašas pateiktas naudojimo instrukcijos pabaigoje.
- Informacijos apie atsargines dalis galite rasti interneto svetainės www.kaercher.com dalyje „Service“.

Garantija

Kiekvienoje šalyje galioja mūsų įgaliotų pardavėjų nustatytos garantijos sąlygos. Galimus prietaiso gedimus garantijos galiojimo laikotarpiu pašalinsime nemokamai, jei tokių gedimų priežastis buvo netinkamos medžiagos ar gamybos defektai. Dėl garantinių gedimų šalinimo kreipkitės į savo pardavėją arba artimiausią klientų aptarnavimo tarnybą pateikdami pirkinį pavirtinantį kasos kvitą.

EB atitikties deklaracija

Šiuo pareiškime, kad toliau aprašyto aparato brėžiniai ir konstrukcija bei mūsų į rinką išleistas modelis atitinka pagrindinius EB direktyvų saugumo ir sveikatos apsaugos reikalavimus. Jei mašinos modelis keičiamas su mumis nepasitarus, ši deklaracija nebegalioja.

Gaminys: Aukšto slėgio valymo mašina

Tipas: 1.524-xxx

Specialios EB direktyvos:

2006/42/EB (+2009/127/EB)

2006/95/EB

2004/108/EB

2000/14/EB

Taikomi darnieji standartai:

EN 60335-1

EN 60335-2-79

EN 55014-1: 2006+A1: 2009+A2: 2011

EN 55014-2: 1997 + A2: 2008

EN 61000-3-2: 2006+A1: 2009+A2: 2009

EN 61000-3-3: 2006

EN 61000-3-11: 2000

EN 50366: 2003 + A1: 2006

Taikyta atitikties vertinimo procedūra:

2000/14/EB: V priedas

Garso galios lygis dB(A)

Išmatuotas: 84

Garantuotas: 86

Pasirašantys asmenys yra įgalioti parduotuvės vadovybės.



H. Jenner
CEO



S. Reiser
Head of Approbation

Dokumentaciją tvarkyti įgaliotas asmuo:
S. Reiser

Alfred Kärcher GmbH & Co. KG
Alfred-Kärcher-Str. 28 - 40
71364 Winnenden (Germany)
Tel.: +49 7195 14-0
Faksas: +49 7195 14-2212

Winnenden, 2013/02/01

Techniniai duomenys

Elektros tinklo duomenys		
Įtampa	V	400
Srovės rūšis	Hz	3~ 50
Variklio apskukų skaičius	1/min	1400
Prijungiamų įtaisų galia	kW	6,4
Saugiklio rūšis		IPX5
Elektros tinklo saugiklis (inercinis, char. C)	A	16
Ilgintuvo laidas 30 m	mm ²	2,5
Vandens prijungimo antgalis		
Maks. atitekančio vandens temperatūra	°C	85
Maž. atitekančio vandens kiekis	l/h (l/min.)	1200 (20)
Maks. atitekančio vandens slėgis	MPa (barai)	1 (10)
Galia		
Darbinis slėgis	MPa (barai)	2...15 (20...150)
Didžiausias darbinis viršslėgis	MPa (barai)	17,5 (175)
Debitas	l/h (l/min.)	400...990 (6,67...16,5)
Purkštukų dydis		
Valymo priemonių siurbimas	l/h (l/min.)	0...60 (0...1)
Rankinio purškimo pistoleto sukuriama atatranka (didžiausia)	N	48
Nustatytos vertės pagal EN 60355-2-79		
Delno/rankos vibracijos poveikis		
Rankinis purkštuvas	m/s ²	<2,5
Purškimo antgalis	m/s ²	<2,5
Nesaugumas K	m/s ²	1
Garso slėgio lygis L _{pA}	dB(A)	70
Neapibrėžtis K _{pA}	dB(A)	2
Garantuotas triukšmo lygis L _{WA} + neapibrėžtis K _{WA}	dB(A)	86
Ekspluatacinės medžiagos		
Alyvos kiekis	l	0,75
Alyvos rūšis	--	Hypoid SAE 90
Matmenys ir masė		
Ilgis	mm	524
Plotis	mm	650
Aukštis	mm	1100
Tipinė eksploatacinė masė	kg	77



Перед першим застосуванням вашого пристрою прочитайте цю оригінальну інструкцію з експлуатації, після цього дійте відповідно неї та збережіть її для подальшого користування або для наступного власника.

Перед першим використанням на виробництві обов'язково прочитайте вказівки з техніки безпеки № 5.951-949.0.

Зміст

Захист навколишнього середовища	UK . . . 1
Елементи приладу	UK . . . 2
Правила безпеки.	UK . . . 2
Правильне застосування	UK . . . 2
Захисні пристрої	UK . . . 3
Перед початком роботи	UK . . . 3
Введення в експлуатацію	UK . . . 4
Експлуатація	UK . . . 5
Транспортування	UK . . . 6
Зберігання	UK . . . 6
Догляд та технічне обслуговування	UK . . . 6
Допомога у випадку неполадок	UK . . . 7
Приладдя й запасні деталі	UK . . . 8
Гарантія	UK . . . 8
Заява при відповідності Європейського співтовариства	UK . . . 9
Технічні характеристики	UK . . 10

Захист навколишнього середовища



Матеріали упаковки піддаються переробці для повторного використання. Будь ласка, не викидайте пакувальні матеріали разом із домашнім сміттям, віддайте їх для на переробку.



Старі пристрої містять цінні матеріали, що можуть використовуватися повторно. Батареї, мастило та схожі матеріали не повинні потрапити у навколишнє середовище. Тому, будь ласка, утилізуйте старі пристрої за допомогою спеціальних систем збору сміття.

Інструкції із застосування компонентів (REACH)

Актуальні відомості про компоненти наведені на веб-вузлі за адресою: www.kaercher.com/REACH

Елементи приладу

див. зворотній бік

- 1 Важіль з ручним розпилювачем
- 2 Запобіжник
- 3 Шланг високого тиску
- 4 Тягова ручка
- 5 Кришка пристрою
- 6 Місце вихлопного сопла
- 7 Апаратний вимикач
- 8 Блокування кришки пристрою
- 9 Нижня кришка з листового металу
- 10 Манометр
- 11 Підключення водопостачання
- 12 З'єднання високого тиску
- 13 Сітчастий фільтр
- 14 Індикація рівня олії
- 15 Масляний бак
- 16 Підставка для насадок
- 17 Мережевий кабель з вилокю
- 18 Отвір у корпусі насоса попереднього тиску
- 19 Поплавкова камера
- 20 Тримач для 2 каністр із мийним засобом обсягом по 5 літрів кожна
- 21 Всмоктувальний шланг для мийного засобу з фільтром та різьбовою кришкою
- 22 Тримач кабелю
- 23 Дозуючий клапан засобу для чищення
- 24 Форсунка для плоского струменя, 25°
- 25 Нарізне сполучення для насадок
- 26 Форсунка для плоского струменя, 40°
- 27 Вихлопне сопло
- 28 Регулювання тиску/кількості
- 29 Ручний розпилювач

Кольорове маркування

- Органи управління для процесу чищення є жовтими.
- Органи управління для технічного обслуговування та сервісу є світло-сірими.

Правила безпеки

- Необхідно дотримуватися відповідних національних законодавчих норм по роботі з рідинними струминними установками.
- Необхідно дотримуватися відповідних національних законодавчих норм по техніці безпеки. Необхідно регулярно перевіряти роботу рідинних струминних установок і результати перевірки оформляти в письмовому виді.

Символи на пристрої



Струмій під високим тиском може становити небезпеку при неправильному використанні. Не можна направляти струмій на людей, тварин, увімкнуте електрообладнання або на сам прилад. Відповідно до діючих директив забороняється експлуатація приладу без сепаратору систем у системі водопостачання питної води. Слід використовувати відповідний сепаратор систем фірми KARCHER або альтернативний сепаратор систем, згідно EN 12729 типу VA. Вода, що пройшла через системний сепаратор, вважається непридатною для пиття.



Увага!

Системний роздільник завжди підключати до системи водопостачання, і ніколи безпосередньо до приладу!

Правильне застосування

Даний пристрій призначений винятково для проведення очищення струменем високого тиску без використання мийного засобу або з його використанням (наприклад, у харчовій промисловості, переробній промисловості...).

Захисні пристрої

Пропускний клапан з пневматичним вимикачем

При зменшенні кількості води з регулюванням тиску/кількості відпривається пропускний клапан та частина води повертається до випускної поверхні насосу.

Якщо важіль ручного пістолета-розпилювача відпускається, манометричний вимикач відключає насос, подача струменя води під високим тиском припиняється. При натисканні на важіль насос знову включається.

Запобіжний клапан

Запобіжний клапан відкривається при перевищенні допустимого робочого манометричного тиску; вода повертається до всмоктувальної частини насоса.

Пропускний клапан, манометричний вимикач і запобіжний клапан настроєні та опломбовані на заводі.

Настроювання здійснюється тільки сервісною службою.

Система запобігання у разі відсутності води

Система запобігання у разі відсутності води в баку з поплавцем відключає двигун при недостатній подачі води (занадто низький тиск води).

Установлено захист насоса від сухого ходу.

Перед початком роботи

Розпаковування

- При розпакуванні перевірити вміст упаковки.
- Якщо виникають ошкодження при транспортуванні, негайно повідомте про це продавця.

Контролюйте рівень олії

- Відкрутити гвинт із хрестоподібною голівкою із пристрою блокування кришки та відкрити кришку.
- Витягнути наверх нижню кришку з листового металу та відчепити з нижньої сторони.
- Зчитати дані покажчика рівня масла при непрацюючому пристрої. Рівень масла повинен бути між двома маркувальними оцінками на масляному баку.

Активувати вентиляцію резервуара для масла

- Відкрити блокування кришки пристрою та відкинути кришку наверх.
- Витягнути наверх нижню кришку з листового металу та відчепити з нижньої сторони.
- Відрізати кінчик кришки резервуару для масла.
- Закріпити нижню кришку з листового металу і кришку пристрою.

Встановіть запасні частини

- Встановити форсунку на струминній трубці. Затягніть рукою накидну гайку.
- З'єднати струминну трубку з ручним пістолетом-розпилювачем.
- Закрутити шланг високого тиску у з'єднанні високого тиску.

Електричні з'єднання

⚠ Попередження

- Пристрій може бути під'єднаний лише до електричної мережі, що повинна бути встановлена електромонтером згідно з IEC 60364.
- Зазначена напруга на заводській таблиці повинна збігатися з напругою у джерелі току.
- Мінімальний запобіжник розетки (див. Технічні дані).
- Прилад обов'язково повинен бути підключений до електричної мережі за допомогою штекера. Забороняється нероз'ємне з'єднання з джерелом живлення. Штекер призначений для відключення від мережі.
- Перевіряти підключення приладу до мережі на предмет пошкодження перед кожним використанням. Замініть дефектний провід через авторизовану сервісну службу/ електрика.
- Штекери та з'єднання подовжувача, що використовується, повинні бути водонепроникними.
- Використовувати подовжувач достатнього діаметра (див. розділ "Технічні дані") і повністю розмотати його з катушки.
- Неправильні подовження ліній можуть бути небезпечними. Поза приміщеннями використовуйте відповідні подовжувачі ліній з відповідним маркуванням та достатнім розміром перетину:

Потужність див. на Зводській таблиці/ в Технічних даних.

Подача води

Підведення до водопроводу

⚠ Попередження

Слідувати інструкціям водопровідного підприємства.

Відповідно до діючих директив забороняється експлуатація приладу без сепаратору систем у системі



водопостачання питної води. Слід використовувати відповідний сепаратор систем фірми KARCHER або альтернативний сепаратор систем, згідно EN 12729 типу BA. Вода, що пройшла через системний сепаратор, вважається непридатною для пиття.

Увага!

Системний роздільник завжди підключати до системи водопостачання, і ніколи безпосередньо до приладу! Потужність див. в Технічних даних.

→ Приєднати шланг подачі води (мінімальна довжина 7,5 м, мінімальний діаметр 1") до місця підключення водопостачання пристрою (наприклад, до крана).

Вказівка

Шланг подачі води не входить до комплекту постачання.

→ Відкрити подачу води.

→ Видалити повітря з приладу: Відгвинтити форсунку.

Дати приладу попрацювати, доки вода не почне текти без пухирців повітря.

Дати приладу попрацювати 10 секунд - потім виключити. Повторити процес кілька разів.

→ Вимкніть пристрій та знов приєднайте розпилювач.

Експлуатація

⚠ Обережно!

При заміні пристрою в небезпечному місці (наприклад, бензоколонка) необхідно притримуватись спеціальних порад по техніці безпеки.

⚠ Попередження

Чистити двигуни у місцях з відповідним маслоуловлювачем (захист навколишнього середовища).

Не направляти струмінь на себе або на інших людей для очищення одягу або взуття.

Робота під високим тиском

Вказівка

Прилад оснащено контролером сили всмоктування. Двигун запускається при натисканні на важіль пістолета.

- Встановіть вимикач приладу у положення "I".
- Розблокувати ручний пістолет-розпилювач і витягнути важіль пістолета.
- Встановити робочий тиск і об'єм подачі води обертанням (безступінчато) регулятора тиску/подачі пістолета-розпилювача (+/-).

Вибір виду струменя

- Закрити ручний пістолет-розпилювач.
- Встановіть вимикач пристрою на "0".
- Надягти бажану форсунку на струминну трубку.

Експлуатація з засобом для чищення

⚠ Попередження

Невідповідні засоби для чищення можуть пошкодити прилад і об'єкти, що підлягають чищенню.

Використовувати тільки ті мийні засоби, які допущені до використання компанією Karcher. Дотримуватися вказівок й рекомендацій з дозування щодо мийних засобів. Для дбайливого ставлення до навколишнього середовища ощадливо використовуйте мийучий засіб.

Дотримуватися вказівок по техніці безпеки, наведених на упаковці засобів для чищення.

Засоби для чищення Karcher гарантують безперебійну роботу. Будь ласка, проконсультуйтеся з нами або відішліть запит на отримання нашого каталогу або інформаційних матеріалів щодо засобів для чищення.

- Установити каністру для мийного засобу у тримач.
- Всмоктувальний шланг опустити в каністру для засобу для чищення.

Вказівка

При подачі мийного засобу зі стоячої на підлозі каністри допускається застосування подовжувача шланга 2.641-944.0 (не входить в обсяг постачання).

- Загвинтити різьбову кришку каністри.
- Установити бажане значення подачі мийного засобу і концентрації за допомогою дозуючого клапана для мийного засобу.
- Провести мийку.
- Після експлуатації занурити фільтр у чисту воду.
- Дозуючий клапан мийного засобу встановити на „0“.
- Залишити пристрій з відкритим ручним пістолетом-розпилювачем увімкненим протягом деякого часу для видалення залишків мийного засобу.

Переривання роботи

- Відпустити важіль ручного пістолета-розпилювача, прилад вимкнеться.
- Знову потягнути за важіль ручного пістолета-розпилювача, прилад знову увімкнеться.

Вимкнути пристрій

- Закрийте подачу води.
- Не вимикати ручний пістолет-розпилювач до вимикання пристрою.
- Встановіть вимикач пристрою на "0".
- Витягніть мережний штекер зі штепсельної розетки.
- Застосувати запобіжний важіль ручного пістолета-розпилювача для запобігання ненавмисного спрацювання пістолета.

Зберігати пристрій

- Зніміть ручний розпилювач, включаючи вихлопне сопло в місці вихлопного сопла.
- Обмотати високонапірний шланг навколо буксирної скоби.
- Обмотати сполучний кабель навколо тримача кабелю.

Захист від морозів

⚠ Попередження

Мороз пошкодить прилад, якщо з нього повністю не слущено воду.

Прилад слід зберігати в захищеному від морозу приміщенні.

Транспортування

Увага!

Небезпека отримання травм та ушкоджень! При транспортуванні слід звернути увагу на вагу пристрою.

- При транспортуванні на далеку відстань переміщати пристрій за буксирну скобу.
- Перед транспортуванням у горизонтальному положенні вийняти каністру з мийним засобом із тримача та закрити її.

Вказівка

При укладенні пристрою випустити з бака з поплавцем залишкову кількість води.

- При перевезенні апарату в транспортних засобах слід враховувати місцеві діючі державні норми, направлені на захист від ковзання та перекидання.

Зберігання

Увага!

Небезпека отримання травм та ушкоджень! При зберіганні звернути увагу на вагу пристрою.

Цей прилад має зберігатися лише у внутрішніх приміщеннях.

Догляд та технічне обслуговування

⚠ Обережно!

Небезпека травмування від випадково запущеного апарату і електрошоку. До проведення будь-яких робіт слід вимкнути пристрій та витягнути штекер.

Вказівка

Відпрацьоване масло дозволяється утилізувати тільки в призначених для цього пунктах збору. Будь ласка, здавайте відпрацьоване масло саме там. Забруднення навколишнього середовища відпрацьованим маслом карається законом.

Обстеження безпечності/договір технічного обслуговування

Ви завжди можете домовитися з вашим торговельним представником про регулярне проведення технічного огляду або укласти договір техобслуговування. Звертайтеся до нас за консультацією!

Перед кожним застосуванням

- Перевірити сполучний кабель на предмет ушкоджень (небезпека враження струмом), пошкоджений кабель слід негайно замінити в уповноваженій сервісній службі/електриком.
- Перевірити на пошкодження рукав високого тиску (опасність розриву). Пошкоджений рукав високого тиску потрібно негайно замінити.
- Перевірте пристрій (насос) на герметичність.
3 краплі води за хв. є допустимими та можуть виходити на зовнішню поверхню пристрою. При більшій негерметичності викликайте службу технічної підтримки.

Кожного тижня

- Перевірка рівня мастила При молокообразній консистенції мастила (вода в мастилі) слід негайно звернутися до сервісної служби.
- Очистити сітчастий фільтр елемента підключення подачі води.
- Очистити фільтр у всмоктувальному шлангові миючого засобу.

кожного року або через 500 годин роботи

- Доручить заміну мастила сервісній службі.

Вказівка

Кількість і вид масла див. розділ "Технічні дані".

Допомога у випадку неполадок

⚠ **Обережно!**

До проведення будь-яких робіт слід вимкнути пристрій та витягнути штекер.

Електричні конструктивні елементи повинні перевірятися тільки вповноваженою сервісною службою. При пошкодженнях, не зазначених у цьому розділі, у випадку сумніву або при чіткій вказівці слід звертатися до уповноваженої сервісної служби.

Пристрій не працює

- Перевірити сполучний кабель на предмет пошкоджень.
- Перевірити напругу в мережі.
- Спрацювала система запобігання у разі відсутності води: Перевірити подачу води, відкрити водопровідний кран, доручити перевірку системи запобігання у разі відсутності води сервісній службі.
- При електричних несправностях слід звертатися до сервісної служби.

Пристрій не працює під тиском

- Надягти на струминну трубку високонапірну форсунку або роторну форсунку.
- Почистити сопло.
- Замінити насадку.
- Видалити повітря з приладу (див. "Введення в експлуатацію").
- За допомогою викрутки вигвинтити заглушку насоса попереднього тиску через отвір на насосі.
Послабити вал насоса попереднього тиску, повернувши його.
Загвинтити та затягти заглушку.
- Перевірити об'єм подачі води (див. розділ "Технічні дані").
- Очистити сітчастий фільтр елемента підключення подачі води.

- Перевірити всі труби і шланги, що ведуть до насоса.
- При необхідності, звернутися до сервісної служби.

Насос негерметичний

Припустимо витік у розмірі 3 крапель води у хвилину. Краплі можуть проступати в нижній частині пристрою.

- При сильному протіканні перевірити прилад у сервісному центрі.

Вказівка

Під час роботи краплі води можуть виступати на поверхні бака з поплавцем і витікати із пристрою. Це звичайне явище і воно не свідчить про наявність негерметичності насоса.

Насос ступає

- Перевірити на герметичність усмоктувальний шланг для води і мийного засобу.
- Закрити клапан-дозатор мийного засобу при експлуатації без мийного засобу.
- Видалити повітря з приладу (див. "Введення в експлуатацію").
- При необхідності, звернутися до сервісної служби.

Засіб для чищення не всмоктується

- Перевірити/прочистити всмоктуючий шланг для засобів для чищення з фільтром.
- Відкрити або перевірити/прочистити дозувальний клапан мийного засобу.
- При необхідності, звернутися до сервісної служби.

Приладдя й запасні деталі

- При цьому будуть використовуватись лише ті комплектуючі та запасні частини, що надаються виробником. Оригінальні комплектуючі та запасні частини замовляються по гарантії, щоб можна було безпечно та без перешкод використовувати пристрій.
- Асортимент запасних частин, що часто необхідні, можна знайти в кінці інструкції по експлуатації.
- Подальша інформація по запасним частинам є на сайті www.kaercher.com в розділі Сервіс.

Гарантія

У кожній країні діють умови гарантії, наданої відповідною фірмою-продавцем. Неполадки в роботі пристрою ми усуваємо безплатно протягом терміну дії гарантії, якщо вони викликані браком матеріалу чи помилками виготовлення. У випадку чинності гарантії звертяться до продавця чи в найближчий авторизований сервісний центр з документальним підтвердженням покупки.

Заява при відповідності Європейського співтовариства

Alfred Kaercher GmbH & Co. KG
Alfred-Kaercher-Str. 28 - 40
71364 Winnenden (Germany)
Тел.: +49 7195 14-0
Факс: +49 7195 14-2212

Цим ми повідомляємо, що нижче зазначена машина на основі своєї конструкції та конструктивного виконання, а також у випущеної у продаж моделі, відповідає спеціальним основним вимогам щодо безпеки та захисту здоров'я представлених нижче директив ЄС. У випадку неузгодженої з нами зміни машини ця заява втрачає свою силу.

Winnenden, 2013/02/01

Продукт: Очищувач високого тиску

Тип: 1.524-xxx

Відповідна директива ЄС

2006/42/EG (+2009/127/EG)

2006/95/ЄС

2004/108/ЄС

2000/14/ЄС

Прикладні гармонізуючі норми

EN 60335-1

EN 60335-2-79

EN 55014-1: 2006+A1: 2009+A2: 2011

EN 55014-2: 1997 + A2: 2008

EN 61000-3-2: 2006+A1: 2009+A2: 2009

EN 61000-3-3: 2006

EN 61000-3-11: 2000

EN 50366: 2003 + A1: 2006

Застосований метод оцінки

відповідності

2000/14/ЄС: Доповнення V

Рівень потужності dB(A)

Вимірний: 84

Гарантований: 86

Ті, хто підписалися діють за запитом та дорученням керівництва.

H. Jenner
CEO

S. Reiser
Head of Approbation

уповноважений по документації:

S. Reiser

Технічні характеристики

Під'єднання до мережі		
Напруга	В	400
Тип струму	Гц	3~ 50
Кількість оборотів двигуна	1/хв.	1400
Загальна потужність	кВт	6,4
Ступінь захисту		IPX5
Запобіжник (інертний, Char. C)	А	16
Подовжувач 30 м	мм ²	2,5
Підключення водопостачання		
Температура струменя (макс.)	°С	85
Об'єм, що подається (мін).	л/г (л/хв)	1200 (20)
Тиск, що подається (макс.)	мРа (бар)	1 (10)
Робочі характеристики		
Робочий тиск	мРа (бар)	2...15 (20...150)
Макс. робочий тиск	мРа (бар)	17,5 (175)
Об'єм подачі	л/г (л/хв)	400...990 (6,67...16,5)
Величина форсунки		
Всмоктування миючого засобу	л/г (л/хв)	0...60 (0...1)
Сила віддачі пістолета-розпилювача (макс.)	Н	48
Значення встановлене згідно EN 60355-2-79		
Значення вібрації рука-плече		
Ручний розпилювач	м/с ²	<2,5
Вихлопне сопло	м/с ²	<2,5
Небезпека К	м/с ²	1
Рівень шуму L _{рА}	дБ(А)	70
Небезпека K _{рА}	дБ(А)	2
Рівень потужності шуму L _{WA} + небезпека K _{WA}	дБ(А)	86
Робочі матеріали		
Кількість мастила	l	0,75
Вид мастила	--	Hypoid SAE 90
Розміри та вага		
Довжина	мм	524
ширина	мм	650
висота	мм	1100
Типова робоча вага	кг	77



Prije prve upotrebe Vašeg uređaja pročitajte ovo originalno uputstvo za upotrebu, postupajte prema njemu i sačuvajte ga za kasniju upotrebu ili za sljedećeg vlasnika.

Prije prvog puštanja u rad obavezno pročitajte sigurnosne naputke br. 5.951-949!

Pregled sadržaja

Zaštita okoliša	BS . . .1
Sastavni dijelovi uređaja . .	BS . .1
Sigurnosni napuci.	BS . .2
Namjensko korištenje.	BS . .2
Sigurnosni uređaji	BS . .2
Prije prvog puštanja u rad .	BS . .2
Puštanje u rad	BS . .3
Rukovanje	BS . .3
Transport	BS . .5
Skladištenje	BS . .5
Njega i održavanje	BS . .5
Otklanjanje smetnji.	BS . .5
Pribor i rezervni dijelovi . . .	BS . .6
Garancija	BS . .6
CE izjava o sukladnosti . . .	BS . .7
Tehnički podaci.	BS . .8

Zaštita okoliša

	Materijali ambalaže se mogu reciklirati. Molimo Vas da ambalažu ne odlažete u kućne otpatke, već ih predajte kao sekundarne sirovine.
	Stari uređaji sadrže vrijedne materijale koji se mogu reciklirati te bi ih stoga trebalo predati kao sekundarne sirovine. Baterije, ulje i slični materijali ne smiju dospjeti u okoliš. Stoga Vas molimo da stare uređaje zbrinete preko odgovarajućih sabirnih sustava.

Napomene o sastojcima (REACH)

Aktualne informacije o sastojcima pronaći ćete na:

www.kaercher.de/REACH

Sastavni dijelovi uređaja

vidi ovoj

- 1 Poluga ručnog pištolja
- 2 Sigurnosna poluga
- 3 Crijevo visokog pritiska
- 4 Potisna ručica
- 5 Poklopac uređaja
- 6 Dio za odlaganje cijevi za prskanje
- 7 Prekidač uređaja
- 8 Zaporni klizač poklopca uređaja
- 9 Donji pokrivni lim
- 10 Manometar
- 11 Priključak za vodu
- 12 Priključak visokog pritiska
- 13 Mrežica
- 14 Prikaz nivoa ulja
- 15 Spremnik za ulje
- 16 Dio za odlaganje mlaznica
- 17 Strujni kabl sa strujnim utikačem
- 18 Otvor kućišta predpumpe
- 19 Posuda sa plovkom
- 20 Držač za 2 spremnika sredstva za čišćenje sa po 5 litara volumena
- 21 Crijevo za usisavanje sredstva za čišćenje s filterom i navojnim zaklopcem
- 22 Držač kabla
- 23 Ventil za doziranje sredstva za čišćenje
- 24 Plosnata mlaznica od 25°
- 25 Navojni spoj mlaznice
- 26 Plosnata mlaznica od 40°
- 27 Cijev za prskanje
- 28 Regulacija pritiska/protoka
- 29 Ručni pištolj

Označavanje bojama

- Elementi za rukovanje za proces čišćenja žute su boje.
- Elementi za rukovanje za održavanje i servis svijetlosive su boje.

Sigurnosni napuci

- Treba se pridržavati odgovarajućih državnih zakonskih propisa za raspršivače tekućine.
- Treba se pridržavati odgovarajućih državnih zakonskih propisa o sprječavanju nesreća na radu. Raspršivači tekućina se moraju redovito podvrgavati ispitivanjima, o čijem ishodu se svaki put mora sastaviti pismeno izvješće.

Simboli na uređaju



Mlazovi visokog pritiska mogu pri nestručnom rukovanju biti opasni. Mlaz se ne smije

usmjeravati na osobe, životinje, aktivnu električnu opremu ili na sam uređaj.

Prema važećim propisima uređaj ne smije raditi na vodovodnoj mreži bez odvajača. Treba koristiti prikladan odvajač tvrtke KÄRCHER ili alternativno odvajač koji je u skladu s EN 12729 tip BA. Voda, koju izdvoji odvajač, nije prikladna za piće.



Oprez

Odvajač treba uvijek priključiti na dovod vode, nikada ne izravno na uređaj!

Namjensko korištenje

Koristite ovaj uređaj isključivo za čišćenje sa mlazom visokog pritiska sa/ bez sredstva za čišćenje (npr. u prehrambenoj industriji, pogonima za razlaganje...).

Sigurnosni uređaji

Preljevni ventil s prekidačem pritiska

Ukoliko se regulacijom pritiska/protoka smanji količina vode, otvara se preljevni ventil, tako da jedan dio vode teče natrag do usisne strane pumpe.

Kada se pusti poluga ručnog pištolja, prekidač pritiska isključuje pumpu i zaustavlja mlaz visokog pritiska. Kada se poluga povuče, pumpa se ponovo uključuje.

Sigurnosni ventil

Sigurnosni ventil se otvara u slučaju prekoračenja dopuštenog radnog predpritiska; voda se vraća natrag do usisne strane pumpe. Preljevni ventil, prekidač pritiska i sigurnosni ventil su tvornički namješteni i plombirani. Podešavanje vrši samo servisna služba.

Detektor nedostatka vode

Detektor nedostatka vode u posudi s plavkom isključuje motor pri nedovoljnom dovodu vode (pritiskak vode prenizak). Pumpa se štiti od rada na suho.

Prije prvog puštanja u rad

Raspakiranje

- Prilikom raspakiranja provjerite sadržaj ambalaže.
- U slučaju oštećenja pri transportu odmah obavijestite prodavca.

Provjera nivoa ulja

- Odvijte vijak krstastog držača za zaporni klizač poklopca uređaja i otvorite poklopac uređaja.
- Donji pokrivni lim gore izvucite i otkačite dolje.
- Nivo ulja očitajte dok uređaj stoji. Nivo ulja se mora nalaziti između obe oznake na spremniku za ulje.

Aktiviranje ispuštanja zraka iz spremnika za ulje

- Otvorite zaporni klizač poklopca uređaja i prekopite poklopac uvis.
- Donji pokrivni lim gore izvucite i otkačite dolje.
- Odsijecite vrh poklopca posude za ulje.
- Pričvrstite donji pokrivni lim i poklopac uređaja.

Montaža pribora

- Montirajte mlaznicu na cijev za prskanje. Rukom čvrsto zategnite natičnu maticu.
- Cijev za prskanje spojite s ručnim pištoljem.
- Navijte crijevo visokog pritiska na priključak visokog pritiska.

Puštanje u rad

Električni priključak

⚠ Upozorenje

- Uređaj smije da se priključi samo na električni priključak, koji je elektroinstalater izveo u skladu s IEC 60364.
- Napon naveden na pločici uređaja mora da se podudara sa naponom izvora struje.
- Minimalno osiguranje utičnice (pogledajte tehničke podatke).
- Uređaj se obavezno mora priključiti na električnu mrežu preko utikača. Neodvojivi spoj s električnom mrežom nije dopušten. Utikač služi za odvajanje od električne mreže.
- Prije svakog rada provjerite da li ima oštećenja na priključnom kablju s utikačem. Oštećen priključni kabl odmah dajte na zamjenu ovlaštenoj servisnoj službi/električaru.
- Utikač i spoj na upotrijebljeni produžni kabl moraju biti otporni na vodu.
- Koristite produžni kabl s dovoljnim poprečnim presjekom (vidi tehničke podatke) i odmotajte do kraja sa doboša za namotavanje kabla.
- Neodgovarajući produžni kablovi mogu biti opasni. Na otvorenom koristite samo za tu namjenu dozvoljene i na odgovarajući način označene produžne kablove sa odgovarajućim presjekom provodnika:

Za priključne vrijednosti pogledajte pločicu odnosno tehničke podatke.

Priključak za vodu

Priključivanje na dovod vode

⚠ Upozorenje

Vodite računa o propisima vodovodnog preduzeća.

Prema važećim propisima uređaj ne smije raditi na vodovodnoj mreži bez odvajača. Treba koristiti prikladan odvajač tvrtke KÄRCHER ili alternativno odvajač koji je u skladu s EN 12729 tip BA. Voda, koju izdvoji odvajač, nije prikladna za piće.



Oprez

Odvajač treba uvijek priključiti na dovod vode, nikada ne izravno na uređaj!

Za priključne vrijednosti pogledajte tehničke podatke.

- Priključite dovodno crijevo (minimalne duljine 7,5 m, minimalnog presjeka 1") na priključak uređaja za vodu i dotok vode (npr. na slavinu).

Napomena

Dovodno crijevo nije u okviru isporuke.

- Otvorite dotok vode.
- Ispustite zrak iz uređaja: Odvijte mlaznicu. Pustite uređaj da radi sve dok voda ne počne izlaziti bez mjehurića. Po potrebi ostavite uređaj da radi 10 s i isključite. Postupak ponovite više puta.
- Uređaj nakon toga isključite pa ponovo navijte mlaznicu.

Rukovanje

⚠ Opasnost

Kod upotrebe uređaja u opasnim područjima (npr. benzinskim pumpama) treba poštovati odgovarajuće sigurnosne propise.

⚠ Upozorenje

Motore čistite samo na mjestima s odgovarajućim separatorima ulja (zaštita okoliša).

Mlaz ne usmjeravajte prema drugim ljudima ili ka sebi kako biste očistili odeću ili obuću.

Rad sa visokim pritiskom

Napomena

Ovaj je uređaj opremljen prekidačem pritiska. Motor se pokreće samo kada se povuče poluga prskalice.

- Prekidač uređaja prebacite na "I".
- Otkočite ručni pištolj za prskanje i povucite polugu.
- Radni pritisak i protok vode možete (nestupnjevano) namještati okretanjem regulatorom pritiska/protoka (+/-).

Biranje vrste mlaza

- Zatvorite ručni pištolj za prskanje.
- Prekidač uređaja prebacite na "0".
- Postavite željenu mlaznicu na cijev za prskanje.

Rad sa sredstvom za čišćenje

⚠ Upozorenje

Neodgovarajuća sredstva za čišćenje mogu da oštete uređaj i predmet koji se čisti. Koristite samo sredstva za čišćenje koje je odobrio Kärcher. Obratite pažnju na preporuke za doziranje i ostale napomene koje su priložene sredstvima za čišćenje. Radi očuvanja okoliša sredstva za čišćenje treba koristiti štedljivo.

Obratite pozornost na sigurnosne upute na sredstvima za čišćenje.

Kärcherova sredstva za čišćenje garantuju neometani rad. Molimo Vas da se posavjetujete sa stručnjacima ili zatražite naš katalog ili informacijske prospekte naših sredstava za čišćenje.

- Spremnik sredstva za čišćenje postavite u držač.
- Crijevo za usisavanje sredstva za čišćenje stavite u spremnik sredstva za čišćenje.

Napomena

Ako se sredstvo za čišćenje treba usisati iz spremnika koji stoji na podu, mora se koristiti produžetak cijevi 2.641-944.0 (nije sadržano u isporuci).

- Navojni zaklopac spremnika navijte na spremnik.
- Ventil za doziranje sredstva za čišćenje postavite na željeno sredstvo za čišćenje i željenu koncentraciju.
- Obavite čišćenje.
- Nakon rada filter potopite u čistu vodu.
- Ventil za doziranje sredstva za čišćenje namjestite na "0".
- Ostavite uređaj da radi nakratko s otvorenim ručnim pištoljem za prskanje kako bi se isprali ostaci sredstva za čišćenje.

Prekid rada

- Pustite polugu ručnog pištolja za prskanje - uređaj se isključuje.
- Ponovo povucite polugu ručnog pištolja za prskanje - uređaj se iznova uključuje.

Isključivanje uređaja

- Zatvorite dotok vode.
- Pritiskajte ručni pištolj za prskanje sve dok se uređaj ne isključi.
- Prekidač uređaja prebacite na "0".
- Strujni utikač izvucite iz utičnice.
- Sigurnosnom polugom na ručnom pištolju za prskanje možete zaštititi polugu od nehotičnog aktiviranja.

Čuvanje uređaja

- Ručni pištolj za prskanje zajedno sa cijevi za prskanje odložite u dio za odlaganje cijevi za prskanje.
- Omotajte crijevo visokog pritiska oko potisne ručice.
- Omotajte priključni kabl o pripadajući držač.

Zaštita od smrzavanja

⚠ **Upozorenje**

Mraz će uništiti uređaj iz kojeg nije u potpunosti ispuštena voda.

Uređaj treba čuvati na mjestu zaštićenom od mraza.

Transport

Oprez

Opasnost od ozljeđivanja i oštećenja! Pri transportu obratite pozornost na težinu uređaja.

- Za transport na duže dionice uređaj možete vući za sobom držeći ga za dršku za guranje.
- Prije transporta u ležećem položaju spremnik sredstva za čišćenje izvadite iz držača i zatvorite ga.

Napomena

Prilikom postavljanja uređaja u vodoravni položaj, iz uređaja počinje izlaziti voda koja je preostala u posudi s plovkom.

- Tijekom transporta u vozilima uređaj treba osigurati od klizanja i prevrtanja u skladu s važećim smjernicama.

Skladištenje

Oprez

Opasnost od ozljeđivanja i oštećenja! Pri skladištenju obratite pozornost na težinu uređaja.

Ovaj uređaj smijete skladištiti samo u unutrašnjim prostorijama.

Njega i održavanje

⚠ **Opasnost**

Opasnost od ozljeđivanja uslijed nehotično pokrenutog uređaja ili električnog udara. Uređaj prije svih radova na njemu isključite i izvucite strujni utikač iz utičnice.

Napomena

Staro ulje se mora predati samo na za to predviđenim sabirnim mjestima. Molimo Vas da staro ulje zbrinjavate samo na navedeni način. Zagađenje okoliša starim uljem je kažnjivo.

Sigurnosna inspekcija / Ugovor o servisiranju

S Vašim prodavcem možete dogovoriti izvršavanje redovnih sigurnosnih inspekcija ili sklopiti ugovor o održavanju. Molimo Vas da se o tome posavjetujete.

Prije svake upotrebe

- Provjerite da li je priključni kabl oštećen (opasnost od strujnog udara), a ako jeste odmah ga dajte na zamjenu ovlaštenoj servisnoj službi/električaru.
- Provjerite da li je crijevo visokog pritiska oštećeno (opasnost od pucanja). Oštećeno crijevo visokog pritiska odmah zamijenite.
- Provjerite zaptivenost uređaja (pumpe). Dopuštene su 3 kapi vode u minuti, koje mogu kapati na donjoj strani uređaja. Ukoliko uređaj mnogo propušta, obratite se servisnoj službi.

Sedmično

- Provjerite nivo ulja. Ukoliko je ulje bjeličasto (voda u ulju), odmah o tome obavijestite servisnu službu.
- Očistite mrežicu u priključku za vodu.
- Očistite filter na crijevu za usisavanje sredstva za čišćenje.

Jednom godišnje ili nakon 500 sati rada

- Zamjenu ulja prepustite servisnoj službi.

Napomena

Za količinu i vrstu ulja vidi tehničke podatke.

Otklanjanje smetnji

⚠ **Opasnost**

Uređaj prije svih radova na njemu isključite i izvucite strujni utikač iz utičnice.

Električne dijelove smije da provjerava i popravlja samo ovlaštena servisna služba. U slučaju pojave smetnji koje nisu navedene u ovom odlomku, kod dvojbi i izričitih instrukcija obratite se ovlaštenoj servisnoj službi.

Uređaj ne radi

- Provjerite oštećenost priključnog kabela.
- Provjerite napon električne mreže.
- Aktivirao se detektor nedostatka vode: Provjerite dotok vode, otvorite slavinu za vodu, prepustite servisnoj službi provjeru detektora nedostatka vode.
- U slučaju električnog kvara obratite se servisnoj službi.

Uređaj ne postiže pritisak

- Postavite mlaznicu visokog pritiska ili rotorsku mlaznicu na cijev za prskanje.
- Očistite mlaznicu.
- Zamijenite mlaznicu.
- Ispustite zrak iz uređaja (vidi "Puštanje u rad").
- Kroz otvor predpumpе odvijte odvijačem zaporni vijak predpumpе. Otpustite vratilo predpumpе okrećući ga. Umetnite i zategnite zaporni vijak.
- Provjerite dovodnu količinu vode (pogledajte tehničke podatke).
- Očistite mrežicu u priključku za vodu.
- Provjerite prohodnost svih dovoda do pumpe.
- Po potrebi se obratite servisnoj službi.

Pumpa propušta

Dopuštene su 3 kapi vode u minuti, koje mogu kapati na donjoj strani uređaja.

- Ukoliko uređaj mnogo propušta, predajte ga servisnoj službi na ispitivanje.

Napomena

Prilikom rada pumpe može voda iz posude s plovkom prskati i izlaziti iz uređaja. To je normalno i ne smije se zamjeniti s nezaptivenošću pumpe.

Pumpa lupa

- Provjerite zaptivenost usisnih vodova za vodu i sredstvo za čišćenje.
- Pri radu bez sredstva za čišćenje zatvorite ventil za njegovo doziranje.
- Ispustite zrak iz uređaja (vidi "Puštanje u rad").
- Po potrebi se obratite servisnoj službi.

Sredstvo za čišćenje se ne usisava

- Provjerite/očistite crijevo za usisavanje sredstva za čišćenje s filterom.
- Otvorite ili provjerite/očistite ventil za doziranje sredstva za čišćenje.
- Po potrebi se obratite servisnoj službi.

Pribor i rezervni dijelovi

- Smije se koristiti samo onaj pribor i oni rezervni dijelovi koje dopušta proizvođač. Originalan pribor i originalni rezervni dijelovi garantuju za to da uređaj može raditi sigurno i bez smetnji.
- Pregled najčešće potrebnih rezervnih dijelova naći ćete na kraju ovog uputstva za upotrebu.
- Dodatne informacije o rezervnim dijelovima možete pronaći pod www.kaercher.com u dijelu Servis (Service).

Garancija

U svim zemljama vrijede garantni uvjeti koje je odredilo naše nadležno distributivno preduzeće. Eventualne nedostatke na Vašem uređaju otklanjamo besplatno za vrijeme trajanja garancije, ukoliko je uzrok greška u materijalu ili proizvodnji. U slučaju koji podliježe garanciji obratite se s potvrdom o kupovini Vašem prodavcu ili najbližoj ovlaštenoj servisnoj službi.

CE izjava o sukladnosti

Ovim izjavljujemo da ovdje opisani uređaj po svojoj koncepciji i načinu izrade, sa svim modelima koje smo izbacili na tržište, odgovara osnovnim zahtjevima dole navedenih propisa Europske unije o sigurnosti i zdravstvenoj zaštiti. Ova izjava prestaje da važi ako se bez naše saglasnosti na mašini izvedu bilo kakve izmjene.

Proizvod: Uređaj za čišćenje pod visokim pritiskom

Tip: 1.524-xxx

Odgovarajuće direktive EZ

2006/42/EZ (+2009/127/EZ)

2006/95/EZ

2004/108/EZ

2000/14/EZ

Primjenjeni harmonizirani standardi

EN 60335-1

EN 60335-2-79

EN 55014-1: 2006+A1: 2009+A2: 2011

EN 55014-2: 1997 + A2: 2008

EN 61000-3-2: 2006+A1: 2009+A2: 2009

EN 61000-3-3: 2006

EN 61000-3-11: 2000

EN 50366: 2003 + A1: 2006

Primjenjeni postupak ocjenjivanja usklađenosti

2000/14/EZ: Prilog V

Nivo buke dB(A)

Mjereno: 84

Garantovano: 86

Potpisnici postupaju po nalogu i s ovlaštenjem Uprave.

H. Jenner
CEO

S. Reiser
Head of Approbation

Osoba zadužena za dokumentaciju:
S. Reiser

Alfred Kärcher GmbH & Co. KG

Alfred-Kärcher-Str. 28 - 40

71364 Winnenden (Njemačka)

Tel.: +49 7195 14-0

Faks: +49 7195 14-2212

Winnenden, 2013/02/01

Tehnički podaci

Priključak na električnu mrežu		
Napon	V	400
Vrsta struje	Hz	3~ 50
Broj obrtaja motora	1/min	1400
Priključna snaga	kW	6,4
Vrsta zaštite		IPX5
Osigurač (inertni, karakt. C)	A	16
Produžni kabl 30 m	mm ²	2,5
Priključak za vodu		
Dovodna temperatura (maks.)	°C	85
Dovodni protok (min.)	l/h (l/min)	1200 (20)
Dovodni pritisak (maks.)	MPa (bar)	1 (10)
Podaci o snazi		
Radni pritisak	MPa (bar)	2...15 (20...150)
Maks. radni nadpritisak	MPa (bar)	17,5 (175)
Protočna količina	l/h (l/min)	400...990 (6,67...16,5)
Veličina mlaznice		
Usisavanje sredstva za čišćenje	l/h (l/min)	0...60 (0...1)
Povratna udarna sila ručnog pištolja za prskanje (maks.)	N	48
Utvrđene vrijednosti prema EN 60335-2-79		
Vibracija ruke		
Ručni pištolj	m/s ²	<2,5
Cijev za prskanje	m/s ²	<2,5
Nesigurnost K	m/s ²	1
Razina zvučnog tlaka L _{pA}	dB(A)	70
Nesigurnost K _{pA}	dB(A)	2
Razina zvučne snage L _{WA} + nesigurnost K _{WA}	dB(A)	86
Radni mediji		
Količina ulja	l	0,75
Vrsta ulja	--	Hipoidno SAE 90
Dimenzije i težine		
Dužina	mm	524
Širina	mm	650
Visina	mm	1100
Tipična radna težina	kg	77



Para përdorimit të parë të aparatit tuaj, lexoni këto udhëzime origjinale për përdorim, veproni sipas tyre dhe ruajini për një përdorim të mëvonshëm ose për pronarë të mëvonshëm të aparatit.

Para vënies së parë në përdorim duhet domosdo t'i lexoni udhëzimet për siguri nr. 5.951-949!

Pasqyra e lëndës

Mbrojtja e mjedisit	SQ . . 1
Elementet e aparatit	SQ . . 1
Shënime sigurie	SQ . . 2
Përdorimi sipas qëllimit të parashikuar	SQ . . 2
Mekanizmat e sigurisë	SQ . . 2
Para vënies në përdorim	SQ . . 2
Vënia në përdorim	SQ . . 3
Përdorimi	SQ . . 4
Transporti	SQ . . 5
Magazinimi	SQ . . 5
Kujdesi dhe mirëmbajtja	SQ . . 5
Ndihma në rast defektesh	SQ . . 6
Aksesorë dhe pjesë këmbimi	SQ . . 7
Garancia	SQ . . 7
Në pajtim me deklarata të EU-së	SQ . . 7
Të dhëna teknike	SQ . . 8

Mbrojtja e mjedisit

	Materialet e ambalazhit janë të riciklueshme. Ju lutem mos i hidhni ambalazhet në mbeturinat shtëpiake, por bëni që të riciklohen.
	Aparatet e vjetra përmbajnë materiale të vlefshme të riciklueshme, që duhet të shfrytëzohen. Bateritë, vaji dhe lëndë të ngjashme nuk duhet të hyjnë në mjedis. Për këtë, ju lutem, mënjaroni aparate të vjetra nëpërmjet sistemeve të përshtatshme mbledhjeje për riciklim.

Informacione mbi përbërësit (REACH)

Informacionet aktuale mbi përbërësit mund t'i gjeni në:

www.kaercher.de/REACH

Elementet e aparatit

shih kopertinë

- 1 Leva e pistoletës së sprucimit me dorë
- 2 Leva e sigurimit
- 3 Zorra me presion të lartë
- 4 Mengenja e shtytjes
- 5 Kapaku i aparatit
- 6 Depoja e tubit të rrezes
- 7 Çelësi i aparatit
- 8 Bllokimi i kapakut të aparatit
- 9 Pllaka e poshtme mbuluese
- 10 Manometri
- 11 Lidhja e ujit
- 12 Lidhja me presion të lartë
- 13 Filtri
- 14 Treguesi i nivelit të vajit
- 15 Mbajtësi i vajit
- 16 Depoja e pipëzës
- 17 Kabloja e rrjetit me fishën e rrjetit
- 18 Hapja e karkasës së pompës shtytëse
- 19 Mbajtësi notues
- 20 Mbajtësi për 2 bidona me lëndë pastrimi me një përmbajtje prej nga 5 litra
- 21 Zorra thithëse për lëndë pastrimi me filter dhe kapak të vidhosshëm
- 22 Mbajtësi i kablllos
- 23 Ventili i dozimit të lëndës së pastrimit
- 24 Pipëza me rreze të sheshtë 25°
- 25 Vidhosja e pipëzës
- 26 Pipëza me rreze të sheshtë 40°
- 27 Tubi i rrezes
- 28 Rregullimi i presionit/sasisë
- 29 Pistoleta e sprucimit me dorë

Identifikimi i ngjyrave

- Elementet e kontrollimit për proces të pastrimit janë të verdha.
- Elementet e kontrollimit për mirëmbajtje dhe servisim janë ngjyrë hiri të çeltë.

Shënime sigurie

- Respektoni rregullimet përkatëse kombëtare të ligjvënësit për aparatet për spërkatje.
- Respektoni rregullimet përkatëse kombëtare të ligjvënësit për shmangien e aksidenteve. Aparatet për spërkatje duhet të verifikohen rregullisht dhe rezultati i verifikimit duhet të mbahet me shkrim.

Simbolet mbi aparatin



Rrezet me presion të lartë mund të jenë të rrezikshme në rast përdorimi joprofesional. Rrezja nuk duhet t'u drejtohet njerëzve, kafshëve, pajisjeve aktive elektrike ose vetë aparatit. Sipas rregullimeve të vlefshme, aparati nuk duhet të përdoret kurrë në rrjetin e ujit të pijshëm pa ndarës sistemi. Këtu duhet të përdoret një element ndarës i sistemit nga firma KÄRCHER apo si alternativë ndonjë element ndarës që i përgjigjet normave EN 12729 tipi BA. Uji i cili ka rrjedhur nëpër elementin ndarës të sistemit, klasifikohet si i papijshëm.



Kujdes

Elementi ndarës i sistemit gjithmonë lidhet në furnizim të ujit, dhe kurrë direkt në pajisje!

Përdorimi sipas qëllimit të parashikuar

Përdoreni këtë aparat vetëm për pastrimin me reze me presion të lartë pa/me lëndë pastruese (p. sh. industria ushqimore, ndërmarrjet e prerjes së mishit etj.).

Mekanizmat e sigurisë

Ventili i shkarkimit me çelës presioni

Kur sasia e ujit reduktohet me rregullimin e presionit/sasisë, ventili i shkarkimit hapet dhe një pjesë e ujit rrjedh prapë në anën e thithjes së pompës.

Nëse leva në pistoletën e sprucimit me dorë lëshohet, çelësi i presionit e fik pompën dhe rrezja me presion të lartë ndalet. Nëse leva tërhiqet, pompa ndizet përsëri.

Ventili i sigurisë

Ventili i sigurisë hapet kur tejkalohet mbipresioni i lejueshëm i operimit; uji rrjedh prapë në anën e thithjes së pompës. Ventili i shkarkimit, çelësi i presionit dhe ventili i sigurisë janë të rregulluar nga prodhuesi dhe të mbyllur me plumb. Rregullimet duhet të bëhen vetëm nga shërbimi për klientë.

Siguresa kundër mungesës së ujit

Siguresa kundër mungesës së ujit në mbajtësin notues e fik motorin në rastin e furnizimit të pamjaftueshëm me ujë (presioni i ujit tepër i ulët). Pompa mbrohet nga puna në gjendje të thatë.

Para vënies në përdorim

Shpaketimi

- Verifikoni përmbajtjen e pakos gjatë shpaketimit.
- Në rast dëmi transporti njoftoni menjëherë shitësin.

Kontrollimi i nivelit të vajit

- Zhvidhosni vidhën me kokë të ylltë për bllokimin e kapakut të aparatit dhe hapni kapakun e aparatit.
- Nxirrni lart pllakën e poshtme mbuluese dhe hiqeni nga menteshat poshtë.
- Lexoni treguesin e nivelit të vajit nga aparati i ndalur. Niveli i vajit duhet të gjendet midis të dy shenjave në mbajtësin e vajit.

Aktivizimi i ajrosjes së mbajtësit të vajit

- Hapni bllokimin e kapakut të aparatit dhe ktheni lart kapakun e aparatit.
- Nxirrni lart pllakën e poshtme mbuluese dhe hiqeni nga menteshat poshtë.
- Hiqni majën e kapakut të mbajtësit të vajit.
- Mbërtheni pllakën e poshtme mbuluese dhe kapakun e aparatit.

Montimi i aksesorëve

- Montoni pipëzën mbi tubin e rrezes. Shtrengoni me dorë dadon lidhëse.
- Lidhni tubin e rrezes me pistoletën e sprucimit me dorë.
- Vidhosni zorrën e presionit të lartë në lidhjen e presionit të lartë.

Vënia në përdorim

Lidhja elektrike

⚠ Paralajmërim

- Aparati duhet të lidhet vetëm me një lidhje elektrike që u instalua nga një electricist sipas normës IEC 60364.
- Tensioni i përcaktuar në pllakëzën duhet të përputhet me tensionin e burimit të rrymës.
- Sigurimi minimal i prizës elektrike (shih të dhënat teknike).
- Aparati duhet domosdo të lidhet me rrjetin elektrik nëpërmjet një fishe. Një lidhje e pashkëputshme me rrjetin elektrik është e ndaluar. Fisha i shërben shkëputjes nga rrjeti.

- Verifikoni kabllo e rrjetit me fishën e rrjetit para çdo përdorimi se a ka dëmtime. Kabllon e dëmtuar të rrjetit zëvendësojeni menjëherë nëpërmjet shërbimit të autorizuar për klientë ose një elektriku të specializuar.
- Fisha dhe bashkuesi i një kabloje të përdorur shtesë duhet të jenë të papërshkueshëm nga uji.
- Përdorni një kablo shtesë me një gjerësi të mjaftueshme (shih "Të dhënat teknike") dhe shpëstjtelleni krejt nga rrotulla e kabllos.
- Kabllotë e papërshtatshme shtesë mund të jenë të rrezikshme. Përdorni jashtë vetëm kablo shtesë që janë të autorizuara për këtë qëllim, që janë të shënuara në mënyrë përkatëse dhe që kanë një diametër të mjaftueshëm.

Për vlerat e lidhjes shih pllakëzën/të dhënat teknike.

Lidhja e ujit

Lidhja me ujësjellësin

⚠ Paralajmërim

Respektoni rregullimet e ndërmarrjes së furnizimit të ujit.

Sipas rregullimeve të vlefshme, aparati nuk duhet të përdoret kurrë në rrjetin e ujit të pijshëm pa ndarës sistemi. Këtu duhet të



përdoret një element ndarës i sistemit nga firma KÄRCHER apo si alternativë ndonjë element ndarës që i përgjigjet normave EN 12729 tipi BA. Uji i cili ka rrjedhur nëpër elementin ndarës të sistemit, klasifikohet si i papijshëm.

Kujdes

Elementi ndarës i sistemit gjithmonë lidhet në furnizim të ujit, dhe kurrë direkt në pajisje!

Për vlerat e lidhjes shih të dhënat teknike.

- Lidhni zorrën e hyrjes (gjatësi minimale 7,5 m, diametër minimal 1") me lidhjen e ujit të aparatit dhe me hyrjen e ujit (për shembull rubinetin e ujit).

Shënim

Zorra e hyrjes nuk përfshihet në materialin e furnizuar.

- Hapni hyrjen e ujit.
- Ajroseni aparatën:
Zhvidhosni pipëzën.
Lëreni aparatën të punojë derisa uji të dalë pa filluska.
Lëreni aparatën eventualisht të punojë për 10 sekonda - fikeni. Përsëriteni këtë proces disa herë.
- Fikeni aparatën dhe vidhoseni pipëzën përsëri.

Përdorimi

△ Rrezik

Në rastin e përdorimit të aparatit në zona rreziku (p. sh. pika karburanti) duhet të respektohen rregullimet përktëse të sigurisë.

△ Paralajmërim

Motorët pastrojini vetëm në vendet e pajisura me një ekstraktor përkatës vaji (mbrojtja e mjedisit).
Mos ua drejtoni rrezet të tjerëve ose vetvetes për të pastruar rroba ose këpucë.

Përdorimi me presion të lartë

Shënim

Aparati është i pajisur me një çelës presioni. Motori ndizet vetëm kur leva e pistoletës është tërhequr.

- Vini çelësin e aparatit në "I".
- Çbllokoni levën e pistoletës së sprucimit me dorë dhe tërhiqni levën e pistoletës.
- Rregulloni presionin e punës dhe sasinë e ujit duke rrotulluar (në mënyrë të vazhdueshme) rregullimin e presionit dhe sasisë (+/-).

Zgjedhja e llojit të rrezes

- Mbyllni pistoletën e sprucimit me dorë.
- Vini çelësin e aparatit në "0".
- Vendosni pipëzën e dëshiruar mbi tubin e rrezes.

Përdorimi me lëndë pastrimi

△ Paralajmërim

Lëndë të papërshtatshme pastrimi mund ta dëmtojnë aparatën dhe objektin për t'u pastruar. Përdorni vetëm lëndë pastrimi të autorizuara nga Kärcher. Ndiqni rekomandimin e dozimit dhe shënimet që u janë bashkangjitur lëndëve të pastrimit. Kursejini lëndët e pastrimit për ta ruajtur mjedisin.

Veni re shënimeve për siguri në mjetet për pastrim.

Lëndët e pastrimit Kärcher garantojnë një punë pa defekte. Ju lutem këshillohuni ose kërkoni katalogun tonë ose fletët tona informative për lëndët e pastrimit.

- Vendosni bidonin me lëndën e pastrimit në mbajtësin.
- Varni zorrën thithëse për lëndë pastrimi në bidonin e lëndës së pastrimit.

Shënim

Në qoftë se lënda e pastrimit duhet të thithet nga një bidon që gjendet në shesh, duhet përdorur shtesën e zorrës 2.641-944.0 (nuk përfshihet në materialin e furnizuar).

- Vidhosni kapakun e vidhosshëm mbi bidonin.
- Vini ventilin e dozimit të lëndës së pastrimit në lëndën e dëshiruar të pastrimit dhe koncentracionin e dëshiruar.
- Kryejeni pastrimin.
- Pas përdorimit zhyteni filtrin në ujë të kthjellët.
- Vini ventilin e dozimit të lëndës së pastrimit në "0".
- Lëreni aparatën të punojë pak me pistoletën e sprucimit me dorë të hapur për të shpëlarë jashtë mbetjet e lëndës së pastrimit.

Ndërprerja e përdorimit

- Lëshoni levën e pistoletës së sprucimit me dorë, aparati fiket.
- Tërhiqeni prapë levën e pistoletës së sprucimit me dorë, aparati ndizet përsësi.

Fikja e aparatit

- Mbyllni hyrjen e ujit.
- Operoni pistoletën e sprucimit me dorë derisa të fiket aparati.
- Vini çelësin e aparatit në "0".
- Tërhiqni fishën e rrjetit nga priza.
- Operoni levën e sigurimit të pistoletës së sprucimit me dorë për ta siguruar levën e pistoletës kundër lëvizjes së padëshiruar.

Ruajtja e aparatit

- Vendosni pistoletën e sprucimit me dorë me gjithë tubin e rrezes në depon e tubit të rrezes.
- Mbështillni zorrën e presionit të lartë përreth mengenes së shtytjes.
- Mbështillni kabllon shtesë përreth mbajtësit të kablllos.

Mbrojtja nga ngrica

⚠ **Paralajmërim**

Ngrica shkatërron aparatin që nuk është plotësisht i zbrazur nga uji.

Ruajeni aparatin në një vend pa ngricë.

Transporti

Kujdes

Rrezik lëndimi dhe dëmtimi! Kini parasysh peshën e pajisjes pranë transportimit.

- Për transportin nëpër distanca të gjata tërhiqeni aparatin me kapjen prapa vetes suaj.
- Para transportit nxirrni bidonin e lëndës së pastrimit në pozitë të shtrirë nga mbajtësi dhe mbylleni.

Shënim

Kur aparati shtrihet përtokë, sasia e ujit e mbetur në mbajtësin e notuesit derdhet nga aparati.

- Pranë transportit në automjete, pajisja duhet të sigurohet sipas rregulloreve të vlefshme kundër rrëshqitjes dhe animit.

Magazinimi

Kujdes

Rrezik lëndimi dhe dëmtimi! Kini parasysh peshën e pajisjes pranë magazinimit.

Kjo pajisje guxon të magazinohet vetëm në hapësira të mbyllura (brendshme).

Kujdesi dhe mirëmbajtja

⚠ **Rrezik**

Rrezik lëndimi gjatë vënies pa dashje në përdorim të pajisjes dhe nga tensioni elektrik.

Para të gjitha punëve në aparat, fikeni aparatin dhe tërhiqeni fishën e rrjetit.

Shënim

Vaji i përdorur duhet të mënjanohet vetëm në pikat e mbledhjes të përcaktuar për këtë qëllim. Ju lutem dorëzoni atje vajin tuaj të përdorur. Ndotja e mjedisit me vaj të përdorur është e dënueshme.

Inspektimi i sigurisë/Kontrata e mirëmbajtjes

Me shitësin tuaj mund të merreni vesh për një inspektim të rregullt sigurie ose mund të lidhni një kontratë mirëmbajtjeje. Ju lutem këshillohuni.

Para çdo përdorimi

- Verifikoni kabllon lidhëse për dëmtime (rrezik nga goditja elektrike), zëvendësojeni kabllon e dëmtuar lidhëse menjëherë nëpërmjet shërbimit të autorizuar për klientë ose një elektrik të specializuar.
- Verifikoni zorrën e presionit të lartë për dëmtime (rrezik shpërthimi). Zorrën e dëmtuar të presionit të lartë zëvendësojeni menjëherë.

- Verifikoni padepërtueshmërinë e aparatit (pompës).
3 pika ujë në minutë janë të pranueshme dhe mund të dalin në faqen e poshtme të aparatit. Nëse përshkueshmëria është më e fortë, kontaktoni shërbimin për klientë.

Çdo javë

- Verifikoni nivelin e vajit. Nëse vaji duket qumështor (ujë në vaj), kontaktoni menjëherë shërbimin për klientë.
- Pastroni filtrin në lidhjen e ujit.
- Pastroni filtrin në zorrën thithëse për lëndë pastrimi.

Çdo vit ose pas 500 orëve pune

- Ndërrimi i vajit duhet të kryhet vetëm nga shërbimi për klientë.

Shënim

Për sasinë dhe llojin e vajit shih "Të dhënat teknike".

Ndihma në rast defektesh

⚠ Rrezik

Para të gjitha punëve në aparat, fikeni aparatën dhe tërhiqeni fishën e rrjetit. Komponentet elektrike duhet të verifikohen dhe riparohen vetëm nga shërbimi i autorizuar për klientë.

Në rast defektesh që nuk përmenden në këtë kapitull, në rast dyshimi dhe nëse udhëzohet shprehimisht, kontaktoni një shërbim të autorizuar për klientë.

Aparati nuk funksionon.

- Verifikoni kabllon e lidhjes për dëmtime.
- Verifikoni tensionin e rrjetit.
- Punoj siguresa e mungesës së ujit: Verifikoni hyrjen e ujit, hapni rubinetin e ujit, siguresa e mungesës së ujit duhet të verifikohet nga shërbimi për klientë.
- Në rast defekti elektrik kontaktoni shërbimin për klientë.

Aparati nuk arrin presionin

- Vendosni pipëzën e presionit të lartë ose pipëzën e rotorit mbi tubin e rrezes.
- Pastrojeni pipëzën.
- Zëvendësojeni pipëzën.
- Ajroseni aparatën (shih "Vënia në përdorim").
- Zhvendosni vidhën mbyllëse të pompës shtytëse me një kaçavidhë nëpër hapjen e pompës shtytëse. Lironi boshtin e pompës shtytëse duke e rrotulluar. Mbërtheni dhe shtrëngoni vidhën mbyllëse.
- Verifikoni sasinë e ujit hyrës (shih të dhënat teknike).
- Pastroni filtrin në lidhjen e ujit.
- Verifikoni të gjitha lidhjet prurëse të pompës.
- Në rast nevojë kontaktoni shërbimin për klientë.

Pompa nuk është e papërshkueshme

3 pika ujë në minutë janë të pranueshme dhe mund të dalin në faqen e poshtme të aparatit.

- Nëse përshkueshmëria është më e fortë, aparati duhet të verifikohet nga shërbimi për klientë.

Shënim

Gjatë përdorimit, spërkatje uji mund të dalin nga mbajtësi notues dhe mund të derdhen nga aparati. Kjo është normale dhe nuk duhet të ngatërrohet me një përshkueshmëri të pompës.

Pompa troket

- Verifikoni lidhjet thithëse për ujë dhe lëndë pastrimi për përshkueshmëri.
- Mbyllni ventilin e dozimit të lëndës së pastrimit në rast përdorimi pa lëndë pastrimi.
- Ajroseni aparatën (shih "Vënia në përdorim").
- Në rast nevojë kontaktoni shërbimin për klientë.

Nuk thithet lënda pastruese

- Verifikoni/pastroni zorrën thithëse për lëndë pastrimi me filter.
- Hapni ose verifikoni/pastroni ventilin e dozimit të lëndës së pastrimit.
- Në rast nevojë kontaktoni shërbimin për klientë.

Aksesorë dhe pjesë këmbimi

- Duhet të përdoren vetëm aksesorë dhe pjesë këmbimi që janë të miratuar nga prodhuesi. Aksesorët originalë dhe pjesët origjinale të këmbimit garantojnë që aparati mund të përdoret në mënyrë të sigurtë dhe pa defekte.
- Një përzgjedhje të pjesëve të këmbimit që nevojiten më shpesh e gjeni në fund të udhëzimeve për përdorim.
- Informacione të mëtejshme për pjesë këmbimi i gjeni në www.kaercher.com në rubrikën e servisit.

Garancia

Në çdo vend vlejnjë kushtet e garancisë të botuara nga shoqata jonë përgjegjëse të shpërndarjes. Defekte eventuale në aparatit tuaj i mënjanojmë falas brenda afatit të garancisë, në qoftë se arsya është një defekt material i ose prodhimi. Në rast garantie kontaktoni, ju lutem, shitësin tuaj ose pikën më të afërt të autorizuar të shërbimit për klientë duke paraqitur faturën tuaj të blerjes.

Në pajtim me deklarata të EU-së

Me këtë deklarojmë se makina e përmendur më poshtë, për shkak të konceptimit të saj dhe mënyrës së ndërtimit si dhe në cilësinë me të cilën e shpërndajmë, përputhet me kërkesat përkatëse të sigurisë dhe shëndetit sipas direktivave të BE-së. Në rastin e një ndryshimi të makinës i cili nuk u koordinua me ne, kjo deklaratë humb vlefshmërinë e saj.

Produkti: Makinë pastrimi me presion të lartë

Tipi: 1.524-xxx

Direktivat përkatëse të BE-së:

2006/42/EG (+2009/127/EG)

2006/95/EG

2004/108/EG

2000/14/EG

Normat e zbatuara të harmonizuara

EN 60335-1

EN 60335-2-79

EN 55014-1: 2006+A1: 2009+A2: 2011

EN 55014-2: 1997 + A2: 2008

EN 61000-3-2: 2006+A1: 2009+A2: 2009

EN 61000-3-3: 2006

EN 61000-3-11: 2000

EN 50366: 2003 + A1: 2006

Procedura e zbatuar e vlerësimit të konformitetit

2000/14/EG Shtojca V

Niveli i fuqisë së zërit dB(A)

I matur: 84

I garantuar: 86

Nënshkruarit veprojnë në ngarkim dhe me autorizim të udhëheqjes së biznesit.

H. Jenner

CEO

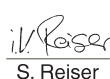
S. Reiser

Head of Approbation

I autorizuar i dokumentacionit:

S. Reiser

Alfred Kärcher GmbH & Co. KG

Alfred-Kärcher-Str. 28 - 40

71364 Winnenden (Germany)

Tel.: +49 7195 14-0

Faks: +49 7195 14-2212

Winnenden, 2013/02/01

Të dhëna teknike

Lidhja me rrjetin		
Tensioni	V	400
Lloji i rrymës	Hz	3~ 50
Shpejtësia e motorit	1/min	1400
Kabloja shtesë	kW	6,4
Lloji i mbrojtjes		IPX5
Siguresa (e plogësht, karak. C)	A	16
Kabloja shtesë 30 m	mm ²	2,5
Lidhja e ujit		
Temperatura e hyrjes (maks.)	°C	85
Sasia e hyrjes (min.)	l/h (l/min)	1200 (20)
Presioni i hyrjes (maks.)	MPa (bar)	1 (10)
Të dhënat e rendimentit		
Presioni i punës	MPa (bar)	2...15 (20...150)
Mbipresioni maksimal i punës	MPa (bar)	17,5 (175)
Sasia e pompimit	l/h (l/min)	400...990 (6,67...16,5)
Madhësia e pipëzës		
Thithja e lëndës së pastrimit	l/h (l/min)	0...60 (0...1)
Forca reaktive e pistoletës së sprucimit me dorë (maks.)	N	48
Vlerat e përlogaritura sipas EN 60335-2-79		
Lartësia e vibracionit në dorë - kra		
Pistoleta e sprucimit me dorë	m/s ²	<2,5
Tubi i rrezes	m/s ²	<2,5
Pasiguria K	m/s ²	1
Niveli i presionit akustik L _{pA}	dB(A)	70
Pasiguria K _{pA}	dB(A)	2
Lartësia e zhurmës L _{WA} + Pasiguria K _{WA}	dB(A)	86
Lëndët e operimit		
Sasia e vajit	l	0,75
Lloji i vajit	--	Hypoid SAE 90
Masat dhe peshat		
Gjatësia	mm	524
Gjerësia	mm	650
Lartësia	mm	1100
Peshë tipike operative	kg	77



장비를 처음 사용할 때에는 우선 본 사용 설명서 원본을 잘 읽고, 지시 사항에 따라 조심스럽게 다루고, 나중에 또 보거나 다음 장비 주인이 참고할 수 있도록 설명서를 잘 보관해 두시기 바랍니다.

첫 시동 전에는 무조건 안전 지침 번호 5.956-949.0 를 필독하세요!

차례

환경 보호.....	KO .. 1
장비 구성.....	KO .. 1
안전 지침.....	KO .. 1
규정에 따른 사용	KO .. 2
안전 설비.....	KO .. 2
작동 전	KO .. 2
작동	KO .. 2
사용	KO .. 3
운반	KO .. 4
보관	KO .. 4
보관 및 정비.....	KO .. 4
고장 시 해법.....	KO .. 5
부가 용품과 예비 부품.....	KO .. 5
보증	KO .. 6
EU 규격 적합 선언	KO .. 6
기술 자료.....	KO .. 7

환경 보호

	포장 재료는 재활용할 수 있습니다. 포장지는 집안 쓰레기통에 버리지 말고 재활용하시기 바랍니다.
	현 장치들에는 유용한 재활용 재료들이 들어 있습니다. 진지, 기름 등의 재료는 바깥으로 나가면 안됩니다. 그러므로 적합한 수거 시스템을 통해 현 장치들을 처분하시기 바랍니다.

내용물 지시 사항 (REACH: 화학물질의 등록, 평가, 허가 및 제한)
 내용물 관련 최신 정보 사이트:
www.kaercher.com/REACH

장비 구성

표지 참조

- 1 수동 분무총 손잡이
- 2 안전 레버
- 3 고압 호스
- 4 밀대
- 5 장비 후드
- 6 분사관 랙
- 7 장비 스위치
- 8 장비 후드 걸쇠
- 9 밀 덮개판
- 10 압력계
- 11 탭
- 12 고압 접속부
- 13 체
- 14 유면계
- 15 기름 용기
- 16 노즐 홀더
- 17 전원 플러그 장착 전원 케이블
- 18 부스터 펌프 케이스 구멍
- 19 플로터 컨테이너
- 20 각각 5 리터가 든 세제통 2 개 홀더
- 21 필터 및 나사식 마개 장착 세제 흡입 호스
- 22 케이블 홀더
- 23 세제 정량 밸브
- 24 팬 노즐 25°
- 25 노즐 불팅
- 26 팬 노즐 40°
- 27 분사관
- 28 압력 및 분량 조정 장치
- 29 수동 분무총

색상 코드

- 세척 공정 제어 장치는 황색입니다.
- 정비 및 서비스 제어 장치는 연회색입니다.

안전 지침

- 액체 분사 장치에 대한 각각의 국가 법규를 준수합니다.
- 사고 방지에 대한 각각의 국가 법규를 준수합니다. 액체 분사 장치들은 정기적으로 점검하고 점검 결과를 서면으로 기록해 두어야 합니다.

장비 상의 기호



고압 분사는 장비를 잘못 다루면 위험할 수 있습니다. 분사는 사람, 동물, 커진 전기 설비 또는 장비 자체에 하면 안됩니다.

해당 규정에 따르면 장비는 식수망의 스템 분리기 없이 작동해서는 안됩니다. Fa. KARCHER의 적절한 시스템 분리기나 대신에 EN 12729 형 BA 에 따른 시스템 분리기를 사용해야 합니다. 시스템 분리기를 통해 흐르는 물은 먹을 수 있는 것으로 분류되지 않습니다.

주의

시스템 분리기는 언제나 급수 장치에 연결해야지 절대로 직접 장비에 연결하면 안됩니다!



규정에 따른 사용

본 장비는 전적으로 세척 없이 /A24 로 고압 세척을 하는 데만 (예컨대 식품업, 절삭 설비 ...) 씁니다.

안전 설비

압력 스위치가 달린 과전류 밸브

압력 / 분량 조정 장치로 물의 양을 줄일 때 오버플로 밸브가 열려 물의 일부가 펌프 흡입구 쪽으로 되흘러 갑니다.

수동 분무총 손잡이를 놓으면, 압력 스위치가 펌프를 막아 고압 분사가 정지됩니다. 손잡이를 당기면, 펌프가 다시 가동합니다.

안전 밸브

안전 밸브는 하용 작업 압력 초과 시에는 열려 물이 펌프 흡입면으로 되흘러 갑니다. 방출 밸브, 압력 스위치 및 안전 밸브는 공장도로 설정되고 봉인되어 있습니다.

조정은 고객 서비스를 통해서만 가능합니다.

물 부족 안전 장치

플로터 컨테이너의 물 부족 안전 장치는 물 공급이 충분하지 않을 때 (수압이 너무 낮을 때)에는 모터를 끕니다.

펌프는 물이 없이 가동되지 않도록 보호되어 있습니다.

작동 전

포장 풀기

- 포장 풀 때 내용물을 검사합니다.
- 운반 손상 시 즉시 판매점에 알립니다.

기름 레벨을 조사합니다.

- ➔ 장비 후드 잠금용 널 스크루를 풀고 장비 후드를 엽니다.
- ➔ 밑 덮개판을 위로 빼서 아래로 내 겁니다.
- ➔ 세워진 장비의 유면계를 읽습니다. 기름 레벨은 기름 용기의 두 표시 사이에 있어야 합니다.

기름 용기의 환기 장치 가동

- ➔ 장비 후드의 걸쇠를 열고 위로 장비 후드를 돌립니다.
- ➔ 밑 덮개판을 위로 빼서 아래로 내 겁니다.
- ➔ 기름 용기 뚜껑 꼭지를 떼 냅니다.
- ➔ 밑 덮개판과 장비 후드를 고정합니다.

부대 용품 장착

- ➔ 노즐을 분사관 위에 장착합니다. 캡 너트를 단단히 칩니다.
- ➔ 분사관을 수동 분무총과 연결합니다.
- ➔ 고압 호스를 고압 접속부에 단단히 나사로 칩니다.

작동

전기 접속부

- ⚠ 경고
- 안전 캡 전기 설치 기사가 IEC 60364에 따라 설계한 전기 접속부만 연결해야 합니다.
- 라벨의 표시 전압이 전원의 전압과 일치해야 합니다.
- 소켓 최소 퓨즈 (기술 자료 참조).
- 장비는 반드시 플러그로 전원과 연결해야 합니다. 전원과 분리가 불가능한 연결을 하면 안됩니다. 플러그는 전원 분리기에 쓸 수 있습니다.

- 사용 전에는 매번 전원 플러그가 달린 연결 회선의 손상 여부를 살핍니다. 손상된 연결 회선은 즉시 공인 고객 서비스 센터 / 전기 전문 인력에게 의뢰하여 교체해야 합니다.
 - 사용하는 연장 케이블의 플러그와 커플링은 방수가 되어야 합니다.
 - 단면이 충분한 연장 케이블을 쓰고 (" 기술 자료 " 참조) 케이블 연장 릴에서 완전히 풀니다.
 - 맞지 않는 연장 케이블은 위험할 수 있습니다. 밖에서는 진선 단면이 충분한, 사용 허가를 받고 걸맞은 특성을 갖춘 연장 케이블들만을 써야 합니다.
- 접속값 라벨 / 기술 자료 참조.

탭

수도에 연결

⚠ 경고

수도 공급 회사의 규정을 지킵니다. 해당 규정에 따르면 장비는 식수망의 시스템 분리기 없이 작동해서는 안됩니다. Fa. KARCHER의 적절한 시스템 분리기나 대신에 EN 12729 형 BA 에 따른 시스템 분리기를 사용해야 합니다. 시스템 분리기를 통해 흐르는 물은 먹을 수 있는 것으로 분류되지 않습니다.



주의

시스템 분리기는 언제나 급수 장치에 연결해야지 절대로 직접 장비에 연결하면 안됩니다!

접속값 기술 자료 참조.

➔ 급수 호스 (최소 길이 7.5 m, 최소 직경 1/4") 를 장치의 물 연결부와 취수 장치 (예컨대 수도꼭지) 에 연결합니다.

참고

급수 호스는 납품 범위 밖입니다.

➔ 취수 장치를 엽니다.

➔ 장비를 환기시킵니다.

노즐의 나사를 풉니다.

물이 거품 없이 빠질 때까지 장비를 가동합니다.

시험적으로 장비를 10 초 동안 가동합니다 - 끕니다. 과정을 여러 차례 반복합니다.

➔ 장비를 끄고 노즐을 다시 나사로 씩니다.

사용

⚠ 위험

위험 구역 (예컨대 주유소) 에서 장비를 쓸 때에는 해당 안전 규정을 지켜야 합니다.

⚠ 경고

해당 탈지제가 있는 곳에서만 모터를 청소합니다 (환경 보호).

옷이나 신발을 세탁하기 위해 다른 사람이나 자기 자신에게 고압 분사를 하면 안됩니다.

고압 작동

참고

장비는 압력 스위치를 구비하고 있습니다. 모터는 총 손잡이를 당기는 경우에만 움직입니다.

➔ 장비 스위치를 "I" 에 놓습니다.

➔ 수동 분무총을 풀고 총 손잡이를 당깁니다.

➔ 작업 압력과 물 분량을 회전하여 (단계 없이) 압력 및 분량 조정 장치에 설정합니다 (+/-)

분사 종류 선택 :

➔ 수동 분무총을 잠급니다

➔ 장비 스위치를 "0" 에 놓습니다.

➔ 분사관에 원하는 노즐을 부착합니다.

세제로 작업

⚠ 경고

부적합한 세제는 장비와 세척 대상에 손상을 입힐 수 있습니다. Kärcher 에서 출시한 세제만 씩니다. 세제에 침부된 권장 정량과 지침을 준수해야 합니다. 환경 보호를 위해 세제를 아껴 씩니다.

세제에 대한 안전 지침을 준수합니다.

Kärcher 세제는 원활한 작업을 보장합니다. 조언을 듣거나 당사 카탈로그나 세제 정보 책자를 요청하시기 바랍니다.

➔ 수동 분무총을 홀더 속에 넣습니다.

➔ 세제 흡입 호스를 세제통 안에 걸어 둡니다.

참고

바닥에 놓은 통에서 세제를 흡입해야 하는 경우, 호스 연장 장치 2.641-944.0 (납품 범위에서 제외) 을 써야 합니다.

- ➔ 나사식 뚜껑을 통 위에 장착합니다.
- ➔ 원하는 세제와 원하는 농도에 세제 정량 밸브를 맞춥니다.
- ➔ 청소를 합니다.
- ➔ 작업 후 맑은 물에 필터를 담급니다.
- ➔ 장비 스위치를 "0"에 놓습니다.
- ➔ 세제 끼꺼기가 빠져 나가도록 수동 분사 충을 풀고 장비를 잠깐 가동시킵니다.

작동을 중단합니다

- ➔ 수동 분무총 손잡이를 놓으면, 장비가 꺼집니다.
- ➔ 수동 분무총 손잡이를 다시 당기면, 장비가 다시 켜집니다.

장비 끄기

- ➔ 취수 장치를 닫습니다.
- ➔ 장비에 압력이 없어질 때까지 수동 분무 충을 가동합니다.
- ➔ 장비 스위치를 "0"에 놓습니다.
- ➔ 전원 플러그를 소켓에서 제거 합니다.
- ➔ 수동 분무총 손잡이가 뜻하지 않게 풀리지 않도록 충의 안전 레버를 가동합니다.

제품의 보관 방법

- ➔ 분사관 랙에 분사관을 비롯하여 수동 분무총을 넣어 둡니다.
- ➔ 고압 호스를 밀대에 감습니다
- ➔ 연결 케이블을 케이블 홀더에 감습니다.

동과 방지

⚠ 경고

한파는 완전히 물이 비워지지 않은 장비를 파괴합니다.

장비는 동결되지 않는 곳에 보관합니다.

운반

주의

부상 및 손상 위험! 운반 시 장비 무게에 유의합니다.

- ➔ 장거리 운반을 위해 장비를 밀대로 끕니다.
- ➔ 운반하기 전에 놓인 위치에서 세제통을 홀더에서 꺼내 닫습니다.

참고

장비를 놓을 때 플로터 컨테이너에 든 물 찌꺼기가 장비에서 빠집니다.

- ➔ 차량 운반 시 장비를 각각의 해당 지침에 따라 미끄러지거나 기울어지지 않도록 합니다.

보관

주의

부상 및 손상 위험! 보관 시 장비 무게에 유의합니다.

본 장비는 실내에만 보관해야 합니다.

보관 및 정비

⚠ 위험

불시에 돌아 가는 장비와 감전에 의한 부상 위험

장비로 작업하기 전에는 언제나 장비를 끄고 전원 플러그를 뽑습니다.

참고

폐유는 수거 장소에서만 폐기해야 합니다. 누적 폐유는 그곳에서 버리시기 바랍니다. 폐유에 의한 환경 오염은 처벌 가능합니다.

안전 점검 / 정비 계약

판매자들과 정기적 안전 점검을 합의하거나 정비 계약을 체결해야 합니다. 협의하시기 바랍니다.

사용 전 매번

- ➔ 연결 케이블의 손상 여부를 점검합니다 (감전 위험), 손상된 연결 케이블은 즉시 공인 고객 서비스 부서 / 전기 기술진을 통해 교체시킵니다.
- ➔ 고압 호스의 손상 여부를 점검합니다 (폭발 위험). 손상된 고압 호스는 즉시 교체합니다.
- ➔ 장비 (펌프)에 누수가 없는 지 점검합니다.

분당 3 방울의 물은 허용되고 장비 하부에서 빠질 수 있습니다. 이를 웃도는 경우 고객 서비스 부서를 방문합니다.

매주

- 기름 레벨을 점검합니다. 기름이 우유처럼 흐릴 경우 (기름에 물) 즉시 고객 서비스 부서를 방문합니다.
- 탭의 체
- 세제 흡입 호스의 필터를 세척합니다.

매년 또는 500 가동 시간 후

- 기름 교체를 고객 서비스 부서에 의뢰합니다.

참고

기름 분량과 종류 "기술 자료" 참조.

고장 시 해법

⚠ 위험

장비로 작업하기 전에는 언제나 장비를 끄고 전원 플러그를 뽑습니다. 전기 부품들은 공인 고객 서비스 부서에서만 점검하여 수리하도록 합니다. 이 장의 설명에서 빠진 고장들의 경우, 의문 나는 경우 그리고 명시적인 지시가 있는 경우 공인 고객 서비스 부서를 방문합니다.

장비가 돌아가지 않는다

- 연결 케이블의 손상 여부를 점검합니다.
- 전원 전압을 점검합니다.
- 물 부족 안전 장치가 작동했습니다 취수 장치를 점검합니다, 탭을 엽니다, 물 부족 안전 장치 점검을 고객 서비스 부서에 의뢰합니다.
- 전기 고장 시 고객 서비스 부서를 방문합니다.

장비 압력에 이상이 있다

- 고압 노즐이나 로터 노즐을 분사관에 부착합니다.
- 노즐을 청소합니다.
- 노즐을 교체합니다.
- 장비를 환기시킵니다 ("시동" 참조).
- 나사 돌리개가 하나 있는 부스터 펌프의 잠금 나사를 부스터 펌프 구멍을 통해 돌려 뽑니다.
부스터 펌프축을 돌려서 풀니다.
배유 플러그를 단단히 칩니다.
- 물 주입량을 검사합니다 (기술 자료 참조).

→ 탭의 체

- 펌프 연결 총 급수관들을 점검합니다.
- 필요 시 고객 서비스 부서를 방문합니다.

펌프 누수

분당 3 방울의 물은 허용되고 장비 하부에서 빠질 수 있습니다.

- 누수 정도가 더 큰 경우 장비를 고객 서비스 부서에서 점검하게 합니다.

참고

작업 시 분사기가 플로터 컨테이너에서 빠져 장비에서 이탈할 수 있습니다. 이것은 정상이므로 펌프 누수와 혼동해서는 안 됩니다.

펌프에서 두드리는 소리가 들린다

- 물 흡입관들의 누수 여부를 점검합니다.
- 세제 없이 작업 시 세제 정량 밸브를 잠급니다.
- 장비를 환기시킵니다 ("시동" 참조).
- 필요 시 고객 서비스 부서를 방문합니다.

세제가 흡입되지 않는다

- 필터 장착 세제 흡입 호스를 점검합니다 / 세척합니다
- 세제 정량 밸브를 열거나 점검 / 세척합니다.
- 필요 시 고객 서비스 부서를 방문합니다.

부가 용품과 예비 부품

- 제조 업체에서 출시한 부가 용품과 예비 부품만 써야 합니다. 원래의 부가 용품과 원래의 예비 부품을 써야 장비가 안전하게 고장 없이 돌아 갈 수 있습니다.
- 가장 많이 필요한 예비 부품 모음은 사용 설명서 끝에서 확인하실 수 있습니다.
- 예비 부품 추가 정보는 www.kaercher.com 의 서비스 부문에서 구하실 수 있습니다.

보증

어느 나라에서나 당사의 공인 마케팅 회사들이 발표한 보증 조건이 적용됩니다. 장비에 고장이 생기면 보증 기간 내에는, 재료나 제조 상의 결함이 그 원인인 한, 무료로 수리해 드립니다. 보증 건이 생긴 경우 구매 영수증을 판매점이나 가장 가까운 공인 고객 서비스 센터에 제시하시기 바랍니다.

EU 규격 적합 선언

이에 당사에서는 하기 기계가 설계와 모델상 유럽공동체 지침의 관련 기초 안전 및 건강 요구 사항과 일치한다고 선언합니다. 당사와의 합의하지 않고 기계를 변경할 경우 본 선언은 무효가 됩니다.

제품 : 고압 세척기
모델 : 1.181-xxx
관련 유럽공동체 지침
2006/42/EG (+ 2009/127/EG)
2006/95/EG
2004/108/EG
2000/14/EG
적용 조율 규범
EN 60335-1
EN 60335-2-79
EN 55014-1: 2006+ A1: 2009+ A2:
2011
EN 55014-2: 1997 + A2: 2008
EN 61000-3-2: 2006+ A1: 2009+ A2:
2009
EN 61000-3-3: 2006
EN 61000-3-11: 2000
EN 50366: 2003 + A1: 2006
적용 일치 평가 절차
2000/14/EG: 부록 V
음향 파워 레벨 dB(A)
측정 : 84
보증 : 86

각 서명자는 경영진의 전권 위임에 따라 행동한다.

H. Jenner

CEO

S. Reiser

Head of Approbation

문서 피 위임자 :
S. Reiser

Alfred Kärcher GmbH & Co. KG
Alfred-Kärcher-Str. 28 - 40
71364 Winnenden (독일)
전화 : + 49 7195 14-0
팩스 : + 49 7195 14-2212

Winnenden, 2013/02/01

기술 자료

본선		
전압	V	400
전류 종류	Hz	3~ 50
모터 속도	1/ 분	1400
도선	kW	6,4
보호 등급		IPX5
퓨즈 (지연, 탄화 잔류물 C)	A	16
연장 케이블 30 m	mm ²	2,5
탭		
유입 온도 (최대)	°C	85
유입량 (최소)	l/ 시 (l/ 분)	1200 (20)
유입 압력 (최대)	MPa (bar)	1 (10)
성능 자료		
작업 압력	MPa (bar)	2...15 (20...150)
최대 작업 압력	MPa (bar)	17,5 (175)
방출량	l/ 시 (l/ 분)	400...990 (6,67...16,5)
노즐 크기		062
세제 흡입	l/ 시 (l/ 분)	0...60 (0...1)
수동 분무총의 반동력 (최대)	N	48
EN 60335-2-79 에 따른 조사값		
손 - 팔 진동값		
수동 분무총	m/s ²	<2,5
분사관	m/s ²	<2,5
불확실성 K	m/s ²	1
소음도 L _{pA}	dB(A)	70
불확실성 K _{pA}	dB(A)	2
음압 레벨 L _{WA} + 불확실성 K _{WA}	dB(A)	86
연료		
유량	l	0,75
기름 종류	--	Hypoid SAE 90
척도 및 무게		
세로	mm	524
가로	mm	650
높이	mm	1100
일반 작동 하중	kg	77

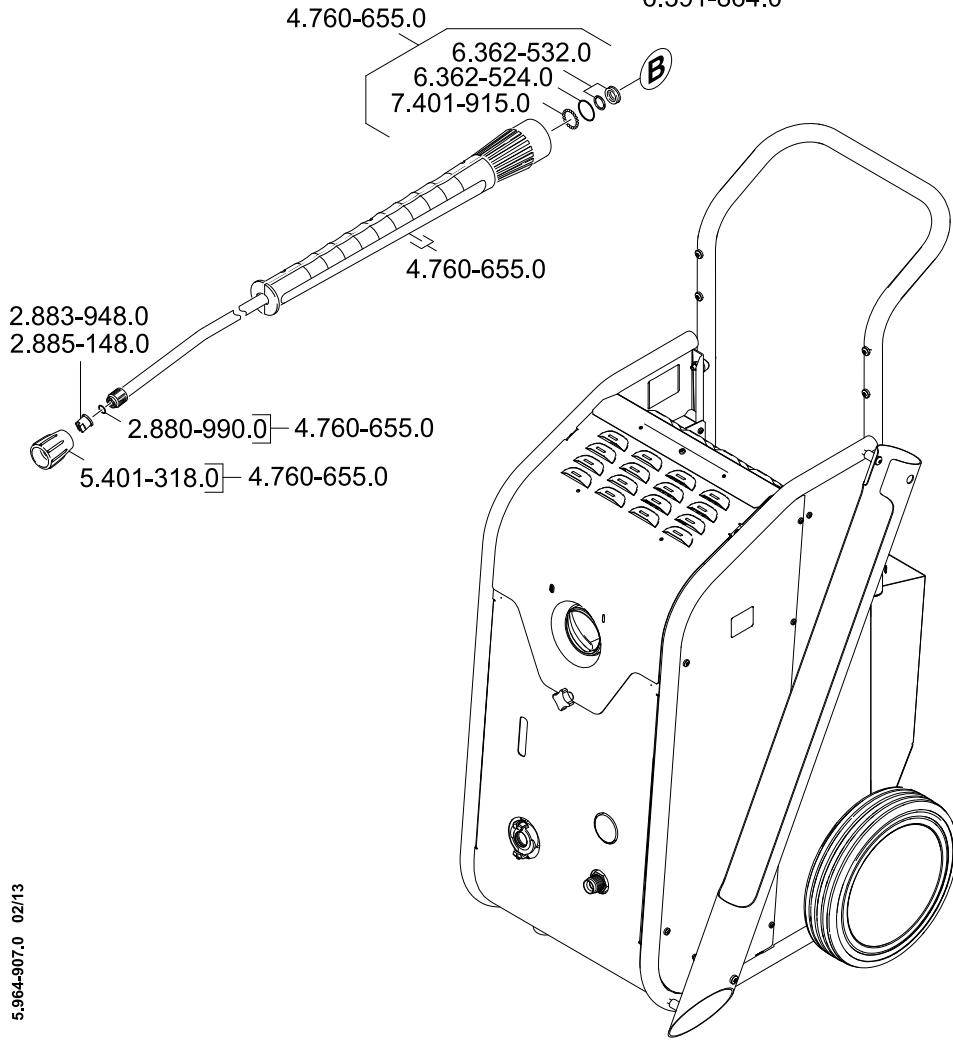
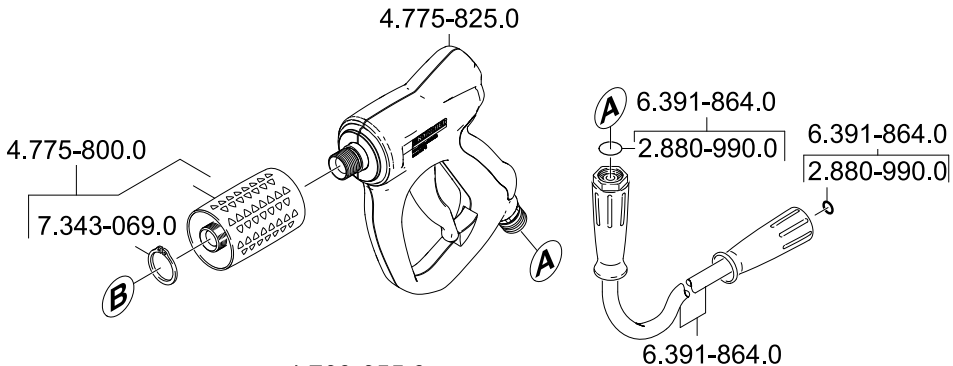



<http://www.kaercher.com/dealersearch>

