

KÄRCHER

makes a difference

K 5 Premium Full Control Plus



Deutsch	5
English	11
Français	17
Italiano	23
Nederlands	29
Español	35
Português	41
Dansk	47
Norsk	53
Svenska	59
Suomi	65
Ελληνικά	71
Türkçe	78
Русский	84
Magyar	91
Čeština	97
Slovenščina	103
Polski	109
Românește	115
Slovenčina	121
Hrvatski	127
Srpski	133
Български	139
Eesti	145
Latviešu	151
Lietuviškai	157
Українська	163

Register and win!
www.karcher.com/register-and-win



EAC



59670880 (12/16)

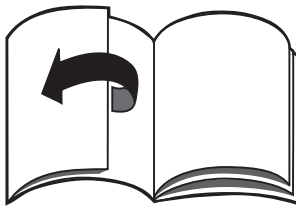

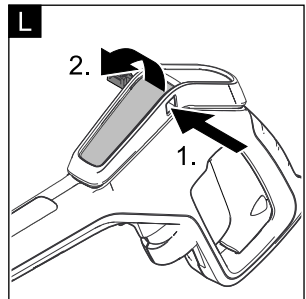
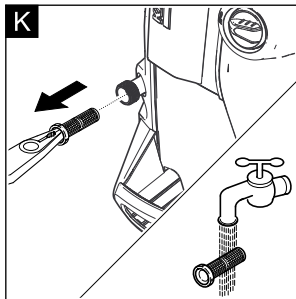
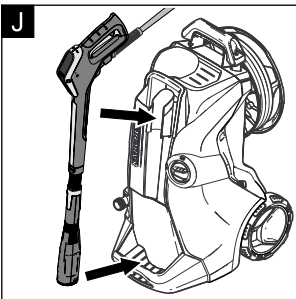
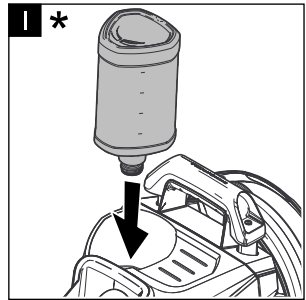
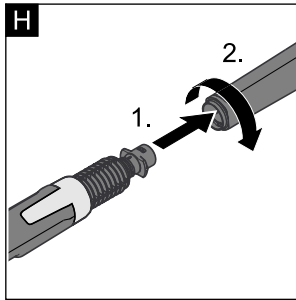
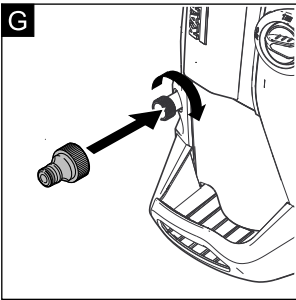
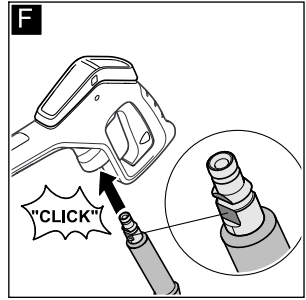
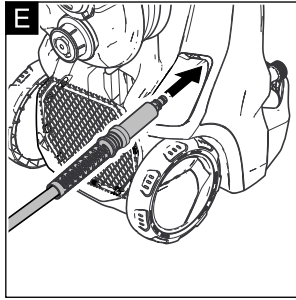
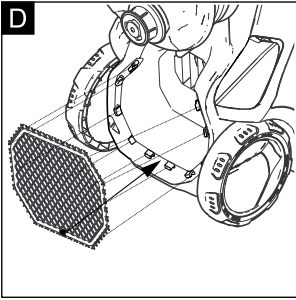
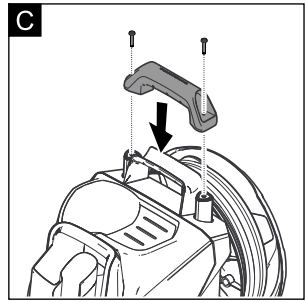
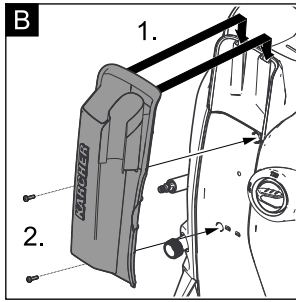
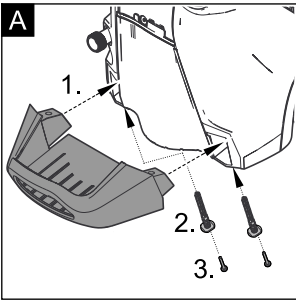

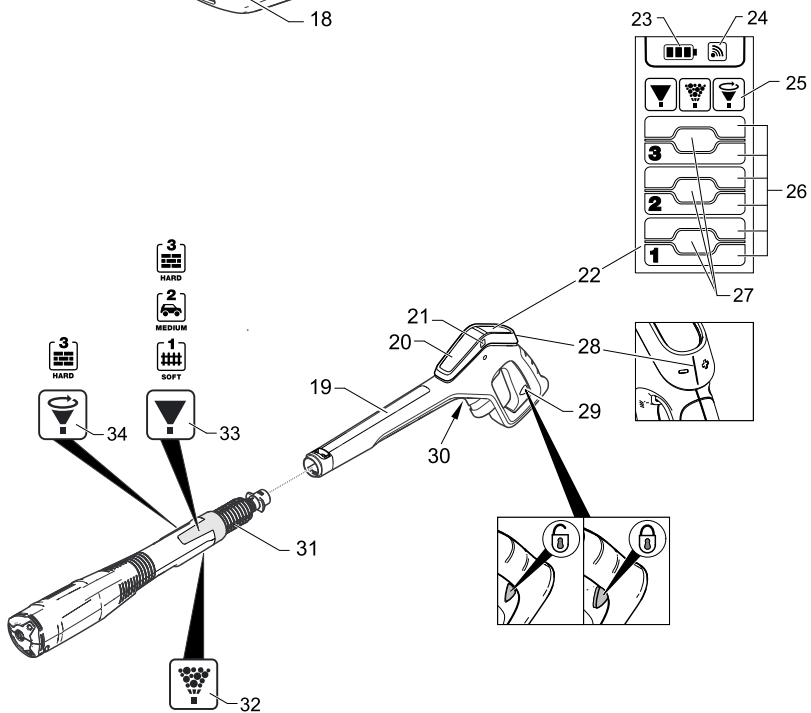
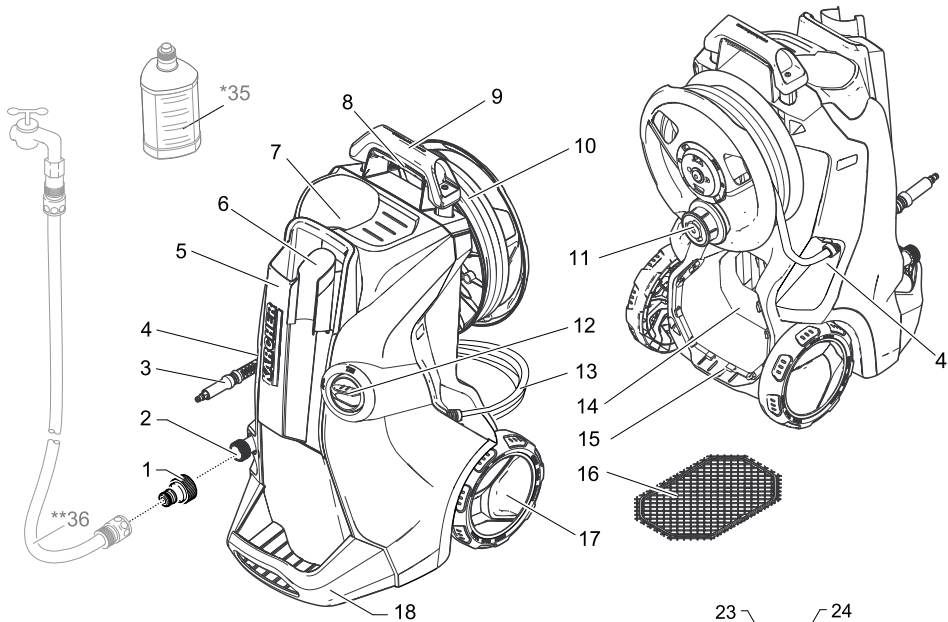

Inhaltsverzeichnis

Sicherheit	DE	5
Bestimmungsgemäße Verwendung	DE	5
Umweltschutz	DE	5
Gerätebeschreibung	DE	6
Montage	DE	6
Inbetriebnahme	DE	6
Betrieb	DE	7
Transport	DE	8
Lagerung	DE	8
Pflege und Wartung	DE	9
Hilfe bei Störungen	DE	9
Zubehör und Ersatzteile	DE	10
Garantie	DE	10
Technische Daten	DE	10
EU-Konformitätserklärung	DE	10

Sicherheit



Lesen Sie vor der ersten Benutzung Ihres Gerätes diese Originalbetriebsanleitung und die beiliegenden Sicherheitshinweise. Handeln Sie danach. Bewahren Sie beide Hefte für späteren Gebrauch oder für Nachbesitzer auf.

Gefahrenstufen

⚠ **GEFAHR**

Hinweis auf eine unmittelbar drohende Gefahr, die zu schweren Körperverletzungen oder zum Tod führt.

⚠ **WARNUNG**

Hinweis auf eine möglicherweise gefährliche Situation, die zu schweren Körperverletzungen oder zum Tod führen kann.

⚠ **VORSICHT**

Hinweis auf eine möglicherweise gefährliche Situation, die zu leichten Verletzungen führen kann.

ACHTUNG

Hinweis auf eine möglicherweise gefährliche Situation, die zu Sachschäden führen kann.

Symbole auf dem Gerät



Das Gerät darf nicht unmittelbar an das öffentliche Trinkwassernetz angeschlossen werden.



Hochdruckstrahl nicht auf Personen, Tiere, aktive elektrische Ausrüstung oder auf das Gerät selbst richten.
Gerät vor Frost schützen.

Sicherheitseinrichtungen

⚠ **VORSICHT**

■ Sicherheitseinrichtungen dienen dem Schutz des Benutzers und dürfen nicht verändert oder umgangen werden.

Geräteschalter

Der Geräteschalter verhindert den unbeabsichtigten Betrieb des Gerätes.

Verriegelung Hochdruckpistole

Die Verriegelung sperrt den Hebel der Hochdruckpistole und verhindert den unbeabsichtigten Start des Gerätes.

Überströmventil mit Druckschalter

Das Überströmventil verhindert eine Überschreitung des zulässigen Arbeitsdrucks.

Wird der Hebel an der Hochdruckpistole losgelassen, schaltet der Druckschalter die Pumpe ab, der Hochdruckstrahl stoppt. Wird der Hebel gezogen, schaltet die Pumpe wieder ein.

Motorschutzschalter

Bei zu hoher Stromaufnahme schaltet der Motorschutzschalter das Gerät ab.

Bestimmungsgemäße Verwendung

Diesen Hochdruckreiniger ausschließlich für den Privathaushalt verwenden:

- zum Reinigen von Maschinen, Fahrzeugen, Bauwerken, Werkzeugen, Fassaden, Terrassen, Gartengeräten usw. mit Hochdruck-Wasserstrahl (bei Bedarf mit Zusatz von Reinigungsmitteln).
- mit von KÄRCHER zugelassenen Zubehörteilen, Ersatzteilen und Reinigungsmitteln. Beachten Sie die Hinweise, die den Reinigungsmitteln beigegeben sind.

Umweltschutz

Hinweise zu Inhaltsstoffen (REACH)

Aktuelle Informationen zu Inhaltsstoffen finden Sie unter:

www.kaercher.de/REACH

Die Verpackungsmaterialien sind recyclebar. Bitte Verpackungen umweltgerecht entsorgen.



Elektrische und elektronische Geräte enthalten oft Bestandteile, die bei falschem Umgang oder falscher Entsorgung eine potentielle Gefahr für die menschliche Gesundheit und die Umwelt darstellen können. Für den ordnungsgemäßen Betrieb des Gerätes sind diese Bestandteile jedoch notwendig. Mit diesem Symbol gekennzeichnete Geräte dürfen nicht mit dem Hausmüll entsorgt werden.

Altgeräte enthalten wertvolle recyclebare Materialien, die einer Verwertung zugeführt werden sollten. Batterien und Akkus enthalten Stoffe, die nicht in die Umwelt gelangen dürfen. Bitte Altgeräte sowie Batterien oder Akkus umweltgerecht entsorgen.



Reinigungsarbeiten, bei denen ölhaltiges Abwasser entsteht z. B. Motorenwäsche, Unterbodenwäsche dürfen nur an Waschplätzen mit Ölabscheider durchgeführt werden.



Arbeiten mit Reinigungsmitteln dürfen nur auf flüssigkeitsdichten Arbeitsflächen mit Anschluss an die Schmutzwasserkanalisation durchgeführt werden. Reinigungsmittel nicht in Gewässer oder Erdreich eindringen lassen.



Die Entnahme von Wasser aus öffentlichen Gewässern ist in einigen Ländern nicht erlaubt.

Gerätebeschreibung

Der Lieferumfang des Gerätes (Modell abhängig) wird auf der Verpackung abgebildet. Diese Betriebsanleitung beschreibt alle möglichen Optionen.

Abbildungen siehe Ausklappseite 4

- 1 Kupplung für Wasseranschluss
- 2 Wasseranschluss mit eingebautem Sieb
- 3 Hochdruckschlauch
- 4 Schlauchführung
- 5 Aufbewahrung für Strahlrohr
- 6 Aufbewahrung / Parkposition für Hochdruckpistole
- 7 Anschluss für Plug 'n' Clean Reinigungsmittel
- 8 Tragegriff
- 9 Transportgriff, ausziehbar
- 10 Hochdruck-Schlauchtrommel
- 11 Handkurbel für Schlauchtrommel
- 12 Geräteschalter „0/OFF“ / „I/ON“
- 13 Netzanschlussleitung mit Netzstecker
- 14 Zubehörfach
- 15 Haken für Netzbefestigung
- 16 Netz für Zubehörfach
- 17 Transportrad
- 18 Standfuß mit Tragegriff
- 19 Full Control Hochdruckpistole
- 20 Batteriefach
- 21 Verriegelung Batteriefach
- 22 LCD-Display
- 23 Status Batterie (leer, fast leer, mittel, voll)
- 24 Status Signalstärke (4 Stufen)
- 25 Strahlartempfehlung (Flachstrahl / Reinigungsmittel / Dreckfräser)
- 26 Anwendungsbereich (1 - SOFT / 2 - MEDIUM / 3 - HARD mit jeweils 2 Druckstufen)
- 27 Reinigungsmittelstufe (1 / 2 / 3)
- 28 Druckregelung + / -
- 29 Verriegelung Hochdruckpistole
- 30 Taste zum Trennen des Hochdruckschlauches von der Hochdruckpistole
- 31 3-in-1 Multi Jet Strahlrohr (mit 3 Strahlarten)
- 32 Reinigungsmitteldüse (3 Dosierstufen) - Zur Dosierung von Reinigungsmitteln
- 33 Flachstrahldüse (3 Anwendungsbereiche mit je 2 Druckstufen) - Für die gängigsten Reinigungsaufgaben.
- 34 Dreckfräser (1 Anwendungsbereich mit 2 Druckstufen) - Für hartnäckige Verschmutzungen.

* Optional

- 35 Plug 'n' Clean Reinigungsmittelflasche mit Verschlussdeckel

** Zusätzlich erforderlich

- 36 Gewebeverstärkter Wasserschlauch mit handelsüblicher Kupplung
 - Durchmesser mindestens 1/2 Zoll (13 mm)
 - Länge mindestens 7,5 m

Montage

Abbildungen siehe Ausklappseite 3

Dem Gerät lose beigelegte Teile vor Inbetriebnahme montieren.

Dazu werden die mitgelieferten Schrauben und ein Kreuzschlitz-Schraubendreher PH 2 benötigt.

Standfuß montieren

Abbildung **A**

- Standfuß einstecken.
- Beiliegende Dübel bis zum Anschlag in die Bohrungen stecken.
- Standfuß mit den beiliegenden Schrauben sichern.

Aufbewahrung für Strahlrohr montieren

Abbildung **B**

- Aufbewahrung für Strahlrohr einhängen.
- Aufbewahrung für Strahlrohr mit zwei Schrauben sichern.

Transportgriff montieren

Abbildung **C**

- Transportgriff aufstecken.
- Transportgriff mit zwei Schrauben sichern.

Netz am Zubehörfach anbringen

Abbildung **D**

- Netz in die in der Abbildung gezeigten Haken einhängen.

Kopplung der Hochdruckpistole

Vor der **ersten** Inbetriebnahme muss die Hochdruckpistole mit dem Hochdruckreiniger gekoppelt werden.

- Netzstecker in Steckdose stecken.
- Unmittelbar danach gleichzeitig die + und - Tasten an der Hochdruckpistole drücken.
- Tasten so lange gedrückt halten, bis das Symbol der Signalstärke komplett blinkt.

Bei erfolgreicher Kopplung werden nun alle 6 Druckstufen im Display angezeigt.



Inbetriebnahme

- Gerät auf eine ebene Fläche stellen.

Abbildung **E**

- Hochdruckschlauch von hinten durch die Schlauchführung stecken.

Abbildung **F**

- Hochdruckschlauch in Hochdruckpistole stecken, bis dieser hörbar einrastet.

Hinweis: Auf richtige Ausrichtung des Anschlussnippels achten.

Sichere Verbindung durch Ziehen am Hochdruckschlauch prüfen.

- Hochdruckschlauch komplett von der Schlauchtrommel abwickeln.
- Netzstecker in Steckdose stecken.

Wasserversorgung

Anschlusswerte siehe Typenschild/Technische Daten.

ACHTUNG

Verunreinigungen im Wasser können die Hochdruckpumpe und das Zubehör beschädigen. Zum Schutz wird die Verwendung des KÄRCHER-Wasserfilters (Sonderzubehör, Bestellnummer 4.730-059) empfohlen.

Wasserversorgung aus Wasserleitung

Vorschriften des Wasserversorgungsunternehmens beachten.

ACHTUNG

Schlauchkupplungen aus Metall mit Aquastop können zur Beschädigung der Pumpe führen! Bitte Schlauchkupplung aus Kunststoff oder KÄRCHER Schlauchkupplung aus Messing verwenden.

Abbildung **G**

- Kupplung auf Wasseranschluss des Gerätes schrauben.
- Wasserzulaufschlauch auf Kupplung am Wasseranschluss stecken.
- Wasserzulaufschlauch an die Wasserversorgung anschließen.
- Wasserhahn vollständig öffnen.

Wasser aus offenen Behältern ansaugen

Dieser Hochdruckreiniger ist mit dem KÄRCHER-Saugschlauch mit Rückschlagventil (Sonderzubehör, Bestellnr. 2.643-100) zum Ansaugen von Oberflächenwasser z. B. aus Regentonnen oder Teichen geeignet (Maximale Ansaughöhe siehe technische Daten).

Hinweis: Bei Saugbetrieb wird die Kupplung für den Wasseranschluss nicht benötigt.

- Saugschlauch mit Wasser füllen.
- Saugschlauch auf Wasseranschluss des Gerätes schrauben und in Wasserquelle (zum Beispiel Regentonne) hängen.

Gerät vor dem Betrieb wie folgt entlüften:

- Gerät einschalten „I/ON“.
- Hebel der Hochdruckpistole entsperren.
- Hebel der Hochdruckpistole drücken, das Gerät schaltet ein.
- Hochdruckpistole mit den +/- Tasten auf Reinigungsmittelstufe 1 einstellen.
- Gerät laufen lassen (max. 2 Minuten), bis Wasser blasenfrei an der Hochdruckpistole austritt.
- Hebel der Hochdruckpistole loslassen.
- Hebel der Hochdruckpistole verriegeln.

Betrieb











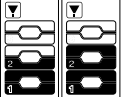

ACHTUNG

Trockenlauf von mehr als 2 Minuten führt zu Beschädigungen an der Hochdruckpumpe. Baut das Gerät innerhalb von 2 Minuten keinen Druck auf, Gerät abschalten und gemäß Hinweisen im Kapitel „Hilfe bei Störungen“ verfahren.

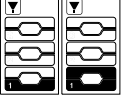
Full Control Plus System

Mit den +/- Tasten an der Hochdruckpistole können die Druck- und Reinigungsmitteldosierungsstufen ausgewählt werden. Ein Strahlartwechsel ist durch drehen am 3-in-1 Multi Jet Strahlrohr möglich.

Hinweis: Die Druckanzeige ist bei Betrieb mit T-Racer und anderem Zubehör nicht aussagekräftig.

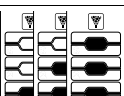
Druckstufe	Empfohlen für z.B.
 Flachstrahldüse	
 3 HARD	 Steinterrassen, Asphalt, Metalloberflächen, Gartenutensilien (Schubkarre, Spaten, etc.)
 2 MEDIUM	 PKW / Motorrad, Ziegelsteinflächen, verputzte Wände, Kunststoff-Möbel
 1 SOFT	 Holzflächen, Fahrrad, Sandsteinflächen, Rattan-Möbel
 Dreckfräser	
 3 HARD	 Für besonders hartnäckigen Schmutz auf Steinterrassen, Asphalt, Metalloberflächen, Gartenutensilien (Schubkarre, Spaten, etc.)
 Reinigungsmitteldüse	
 MIX	 Betrieb mit Reinigungsmittel. Dosierung der Reinigungsmittelkonzentration nach Bedarf.

ACHTUNG

Die Empfindlichkeit von Materialien kann je nach Alter und Zustand stark abweichen. Die genannten Empfehlungen sind unverbindlich.

Betrieb mit Hochdruck

⚠ VORSICHT

Mindestens 30 cm Strahlabstand bei der Reinigung von lackierten Oberflächen einhalten, um Beschädigungen zu vermeiden.

ACHTUNG

Autoreifen, Lack oder empfindlichen Oberflächen wie Holz nicht mit dem Dreckfräser reinigen, Gefahr der Beschädigung.

Abbildung **H**

- 3-in-1 Multi Jet Strahlrohr in Hochdruckpistole einstecken und durch 90° Drehung fixieren (Ausrichtung beachten!).
- Strahlart auswählen, dazu am 3-in-1 Multi Jet Strahlrohr drehen, bis die benötigte Strahlanzeige oben sichtbar ist.
- Gerät einschalten „I/ON“.
- Hebel der Hochdruckpistole entsperren.
- Hebel der Hochdruckpistole drücken, das Gerät schaltet ein.

Hinweis: Wird der Hebel losgelassen, schaltet das Gerät ab. Der Hochdruck im System bleibt erhalten.

Betrieb mit Reinigungsmittel

* Optionales Zubehör

Die meisten KÄRCHER Reinigungsmittel können gebrauchsfertig in einer Plug 'n' Clean Reinigungsmittelflasche gekauft werden.

⚠ **GEFAHR**

Bei Verwendung von Reinigungsmitteln ist das Sicherheitsdatenblatt des Reinigungsmittel-Herstellers zu beachten, insbesondere die Hinweise zur persönlichen Schutzausrüstung.

Hinweis: Reinigungsmittel kann nur im Niederdruck vermischt werden.

Abbildung **11**

- Deckel von der Plug 'n' Clean Reinigungsmittelflasche abnehmen.
- Reinigungsmittelflasche mit der Öffnung nach unten in den Anschluss für Plug 'n' Clean Reinigungsmittel drücken.
- 3-in-1 Multi Jet Strahlrohr auf Reinigungsmitteldüse „MIX“ drehen.
Hinweis: Dadurch wird bei Betrieb die Reinigungsmittellösung dem Wasserstrahl zugemischt.
- Mit den +/- Tasten der Hochdruckpistole die gewünschte Reinigungsmittelkonzentration einstellen.

Empfohlene Reinigungsmethode

- Reinigungsmittel sparsam auf die trockene Oberfläche sprühen und einwirken (nicht trocknen) lassen.
- Gelösten Schmutz mit Hochdruckstrahl abspülen.

Nach Betrieb mit Reinigungsmittel

- Plug 'n' Clean Reinigungsmittelflasche aus Aufnahme herausziehen und mit Deckel verschließen.
- Reinigungsmittelflasche zur Aufbewahrung mit Deckel nach oben in Aufnahme stellen.
- Zum klarspülen Gerät etwa 30 Sekunden in Reinigungsstufe 1 betreiben.

Betrieb unterbrechen

- Hebel der Hochdruckpistole loslassen.
- Hebel der Hochdruckpistole verriegeln.

Abbildung **12**

- Hochdruckpistole mit Strahlrohr in Parkposition stellen.
- Bei längeren Arbeitspausen (über 5 Minuten) zusätzlich das Gerät ausschalten „0/OFF“.

Betrieb beenden

⚠ **VORSICHT**

Den Hochdruckschlauch nur von der Hochdruckpistole oder dem Gerät trennen, wenn kein Druck im System vorhanden ist.

ACHTUNG

Beim Trennen von Zulauf- oder Hochdruckschlauch kann nach dem Betrieb warmes Wasser aus den Anschlüssen austreten.

- Hebel der Hochdruckpistole loslassen.
- Wasserhahn schließen.
- Hebel der Hochdruckpistole 30 Sekunden drücken, damit der noch vorhandene Druck im System abgebaut wird.
- Hebel der Hochdruckpistole loslassen.
- Hebel der Hochdruckpistole verriegeln.
- Gerät von der Wasserversorgung trennen.
- Gerät ausschalten „0/OFF“.
- Netzstecker aus der Steckdose ziehen.

Transport

⚠ **VORSICHT**

Verletzungs- und Beschädigungsgefahr!
Gewicht des Gerätes beim Transport beachten.

Transport von Hand

- Gerät am Tragegriff hochheben und tragen.
- Transportgriff ausziehen, er rastet hörbar ein.
- Gerät am Transportgriff ziehen.

Transport in Fahrzeugen

- Vor liegendem Transport: Plug 'n' Clean Reinigungsmittelflasche aus Aufnahme herausziehen und mit Deckel verschließen.
- Gerät gegen Verrutschen und Kippen sichern.

Lagerung

⚠ **VORSICHT**

Verletzungs- und Beschädigungsgefahr!
Gewicht des Gerätes bei der Lagerung beachten.

Gerät aufbewahren

- Gerät auf einer ebenen Fläche abstellen.
- Strahlrohr von der Hochdruckpistole trennen.
- Trenntaste an der Hochdruckpistole drücken und Hochdruckschlauch aus der Hochdruckpistole ziehen.
- Hochdruckpistole in Aufbewahrung für Hochdruckpistole stecken.
- 3-in-1 Multi Jet Strahlrohr in die Aufbewahrung für Strahlrohr stecken.
- Netzanschlussleitung im Zubehörfach verstauen.

⚠ **VORSICHT**

Verletzungs- und Beschädigungsgefahr!
Drehrichtung der Schlauchtrommel beim aufwickeln des Hochdruckschlauchs beachten.

- Hochdruckschlauch aufwickeln.
Mit Handkurbel Schlauchtrommel **gegen den Uhrzeigersinn** drehen.

Vor längerer Lagerung, z.B. im Winter zusätzlich die Hinweise im Kapitel Pflege beachten.

Frostschutz

ACHTUNG

Nicht vollständig entleerte Geräte und Zubehör können von Frost zerstört werden. Gerät und Zubehör vollständig entleeren und vor Frost schützen.

Um Schäden zu vermeiden:

- Gerät von der Wasserversorgung trennen.
- Strahlrohr von der Hochdruckpistole trennen.
- Gerät einschalten „I/ON“.
- Hebel der Hochdruckpistole drücken bis kein Wasser mehr austritt (ca. 1 min).
- Hebel der Hochdruckpistole loslassen.
- Hebel der Hochdruckpistole verriegeln.
- Gerät ausschalten „0/OFF“.
- Gerät mit komplettem Zubehör in einem frostsicheren Raum aufbewahren.

Pflege und Wartung

⚠ **GEFAHR**

Gefahr eines Stromschlags.

- Vor allen Arbeiten am Gerät, Gerät ausschalten und Netzstecker ziehen.

Sieb im Wasseranschluss reinigen

Das Sieb im Wasseranschluss regelmäßig reinigen.

- Kupplung vom Wasseranschluss entfernen.

ACHTUNG

Sieb darf nicht beschädigt werden.

Abbildung **K**

- Sieb mit einer Flachzange herausziehen.
- Sieb unter fließendem Wasser reinigen.
- Sieb wieder in den Wasseranschluss einsetzen.

Batterien der Hochdruckpistole austauschen

Die Batterien sind verbraucht wenn im Display der Hochdruckpistole nichts oder folgendes angezeigt wird.

Es werden zwei Batterien oder Akkus der Größe AAA benötigt.

Abbildung **L**

- Verschlussschieber drücken.
- Batteriefach öffnen.
- Batterien herausnehmen.
- Neue Batterien einsetzen und dabei auf richtige Ausrichtung der Pole achten.
- Batteriefach schließen.
- Verbrauchte Batterien gemäß den geltenden Bestimmungen entsorgen.



Hilfe bei Störungen

⚠ **GEFAHR**

Gefahr eines Stromschlags. Vor allen Pflege- und Wartungsarbeiten das Gerät ausschalten und den Netzstecker ziehen.

Reparaturarbeiten und Arbeiten an elektrischen Bauteilen dürfen nur vom autorisierten Kundendienst durchgeführt werden.

Kleinere Störungen können Sie mit Hilfe der folgenden Übersicht selbst beheben.

Im Zweifelsfall wenden Sie sich bitte an den autorisierten Kundendienst.

Gerät läuft nicht

- Hebel der Hochdruckpistole drücken, das Gerät schaltet ein.
- Prüfen ob die angegebene Spannung auf dem Typenschild mit der Spannung der Stromquelle übereinstimmt.
- Netzanschlussleitung auf Beschädigung prüfen.
- Motor überlastet, der Motorschutzschalter hat ausgelöst.
 - Gerät ausschalten „0/OFF“.
 - Gerät **eine Stunde** abkühlen lassen.
 - Gerät einschalten und wieder in Betrieb nehmen. Tritt die Störung mehrmalig auf, Gerät durch Kundendienst prüfen lassen.

Gerät läuft nicht an, Motor brummt

Spannungsabfall wegen schwachem Stromnetz oder bei Verwendung eines Verlängerungskabels.

- Beim Einschalten zuerst den Hebel der Hochdruckpistole drücken, dann den Geräteschalter auf „I/ON“ stellen.

Gerät kommt nicht auf Druck

- Einstellung am Strahlrohr prüfen.
- Wasserversorgung auf ausreichende Fördermenge überprüfen.
- Sieb im Wasseranschluss mit einer Flachzange herausziehen und unter fließendem Wasser reinigen.
- Gerät vor dem Betrieb entlüften.
Ohne angeschlossenes Strahlrohr das Gerät einschalten und laufen lassen (max. 2 Minuten), bis Wasser blasenfrei an der Pistole austritt. Gerät ausschalten und Strahlrohr wieder anschließen.

Starke Druckschwankungen

- Hochdruckdüse reinigen: Verschmutzungen aus der Düsenbohrung mit einer Nadel entfernen und von vorne mit Wasser ausspülen.
- Wasserzulaufmenge überprüfen.

Gerät undicht

- Eine tropfenweise Undichtheit des Gerätes ist technisch bedingt. Bei starker Undichtheit den autorisierten Kundendienst beauftragen.

Reinigungsmittel wird nicht angesaugt

- 3-in-1 Multi Jet Strahlrohr auf Reinigungsmitteldüse „MIX“ drehen.
- Prüfen ob Plug 'n' Clean Reinigungsmittelflasche mit der Öffnung nach unten im Anschluss für Reinigungsmittel sitzt.

Keine Druckanzeige an der Hochdruckpistole

- Batterien prüfen/ austauschen
- Distanz zwischen Hochdruckpistole und Hochdruckreiniger verringern.
- Kopplung zum Hochdruckreiniger erneut durchführen.

Fehlermeldungen

- Gerät ausschalten und Netzstecker aus der Steckdose ziehen.
- Nach 20 Sekunden Netzstecker wieder in die Steckdose stecken und Gerät einschalten.

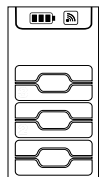

Tritt die Störung mehrmalig auf, Gerät durch Kundendienst prüfen lassen.

Notlauf

Bei Defekt der Druckregulierung an der Hochdruckpistole (elektronischer Defekt, Batterie leer, etc.) arbeitet der Hochdruckreiniger auf der zuletzt eingestellten Stufe weiter.

Um den Notlauf auf der maximalen Stufe zu aktivieren:

- Gerät ausschalten und Netzstecker aus der Steckdose ziehen.
- Netzstecker wieder in die Steckdose stecken und Gerät einschalten.

Zubehör und Ersatzteile

Nur Original-Zubehör und Original-Ersatzteile verwenden, sie bieten die Gewähr für einen sicheren und störungsfreien Betrieb des Gerätes. Informationen über Zubehör und Ersatzteile finden Sie unter www.kaercher.com.

Garantie

In jedem Land gelten die von unserer zuständigen Vertriebsgesellschaft herausgegebenen Garantiebedingungen. Etwaige Störungen an Ihrem Gerät beseitigen wir innerhalb der Garantiefrist kostenlos, sofern ein Material- oder Herstellungsfehler die Ursache sein sollte. Im Garantiefall wenden Sie sich bitte mit Kaufbeleg an Ihren Händler oder die nächste autorisierte Kundendienststelle.

Adressen finden Sie unter:

www.kaercher.com/dealersearch

Technische Daten

Elektrischer Anschluss

Spannung	230 V 1~50 Hz
Anschlussleistung	2,1 kW
Schutzart	IP X5
Schutzklasse	I
Netzabsicherung (träge)	10 A

Wasserschluss

Zulaufdruck (max.)	1,2 MPa
Zulauftemperatur (max.)	40 °C
Zulaufmenge (min.)	10 l/min
Max. Ansaughöhe	0,5 m

Leistungsdaten

Arbeitsdruck	12,5 MPa
Max. zulässiger Druck	14,5 MPa
Fördermenge, Wasser	7,5 l/min
Fördermenge maximal	8,3 l/min
Fördermenge, Reinigungsmittel	0,3 l/min
Rückstoßkraft der Hochdruckpistole	17 N

Maße und Gewichte

Länge	411 mm
Breite	305 mm
Höhe	584 mm
Gewicht, betriebsbereit mit Zubehör	15,3 kg

Ermittelte Werte gemäß EN 60335-2-79

Hand-Arm Vibrationswert Unsicherheit K	1,0 m/s ² 0,6 m/s ²
Schalldruckpegel L _{pA} Unsicherheit K _{pA}	76 dB(A) 3 dB(A)
Schalleistungspegel L _{WA} + Unsicherheit K _{WA}	92 dB(A)

Technische Änderungen vorbehalten.

EU-Konformitätserklärung

Hiermit erklären wir, dass die nachfolgend bezeichnete Maschine aufgrund ihrer Konzipierung und Bauart sowie in der von uns in Verkehr gebrachten Ausführung den einschlägigen grundlegenden Sicherheits- und Gesundheitsanforderungen der EU-Richtlinien entspricht. Bei einer nicht mit uns abgestimmten Änderung der Maschine verliert diese Erklärung ihre Gültigkeit.

Produkt: Hochdruckreiniger
Typ: K 5 Premium Full Control Plus

Einschlägige EU-Richtlinien

2006/42/EG (+2009/127/EG)
2014/53/EU
2011/65/EU
2000/14/EG

Angewandte harmonisierte Normen

EN 50581
EN 60335-1
EN 60335-2-79
EN 62233: 2008
EN 55014-1: 2006+A1: 2009+A2: 2011
EN 55014-2: 2015
EN 300 220-2 V2.4.1
EN 301 489-1 V1.9.2
EN 301 489-3 V1.6.1
EN 60950-1
EN 61000-3-2: 2014
EN 61000-3-3: 2013

Angewandtes Konformitätsbewertungsverfahren

2000/14/EG: Anhang V

Schalleistungspegel dB(A)

Gemessen: 89
Garantiert: 92

Die Unterzeichnenden handeln im Auftrag und mit Vollmacht der Geschäftsführung.



H. Jenner
CEO



S. Reiser
Head of Approval

Dokumentationsbevollmächtigter:
S. Reiser

Alfred Kärcher GmbH & Co. KG
Alfred-Kärcher-Str. 28 - 40
71364 Winnenden (Germany)
Tel.: +49 7195 14-0
Fax: +49 7195 14-2212

Winnenden, 2016/08/01

Contents

Safety	EN	5
Proper use	EN	5
Environmental protection	EN	5
Description of the Appliance	EN	6
Assembly	EN	6
Start up	EN	6
Operation	EN	7
Transport	EN	8
Storage	EN	8
Care and maintenance	EN	9
Troubleshooting	EN	9
Accessories and Spare Parts	EN	10
Warranty	EN	10
Technical specifications	EN	10
EU Declaration of Conformity	EN	10

Safety



Please read these original operating instructions and the enclosed safety instructions prior to the initial use of your device. Proceed accordingly. Keep both booklets for future reference or subsequent owners.

Hazard levels

⚠ DANGER

Pointer to immediate danger, which leads to severe injuries or death.

⚠ WARNING

Pointer to a possibly dangerous situation, which can lead to severe injuries or death.

⚠ CAUTION

Pointer to a possibly dangerous situation, which can lead to minor injuries.

ATTENTION

Pointer to a possibly dangerous situation, which can lead to property damage.

Symbols on the machine



The appliance must not be directly connected to the public drinking water network.



The high pressure jet must not be directed at persons, animals, live electrical equipment or at the appliance itself.
Protect the appliance against frost.

Safety Devices

⚠ CAUTION

■ Safety installations serve the protection of the user and may not be modified or bypassed.

Appliance switch

The appliance switch prevents unintentional operation of the appliance.

Lock trigger gun

The lock locks the lever of the trigger gun and prevents the accidental start of the device.

Overflow valve with pressure switch

The overflow valve prevents the permissible working pressure from being exceeded.

If the lever on the trigger gun is released, the pressure switch turns off the pump, the high-pressure jet stops. If the lever is pulled the pump is turned on again.

Motor protection switch

The motor protection switch switches off the device if the power consumption is high.

Proper use

Use this pressure washer for private households only:

- for cleaning machines, vehicles, buildings, tools, facades, terraces, gardening tools, etc. by means of a high-pressure water jet (if necessary, with additional cleaning agents).
- with accessories, replacement parts and cleaning agents approved by KÄRCHER. Please observe the information accompanying the cleaning agents.

Environmental protection

Notes about the ingredients (REACH)

You will find current information about the ingredients at:

www.kaercher.com/REACH



The packaging material can be recycled. Please arrange for the environmentally appropriate disposal of the packaging.



Electrical and electronic devices often contain components which could potentially pose a danger to human health and the environment if handled or disposed of incorrectly. However, these components are necessary for the proper operation of the device. Devices marked with this symbol must not be disposed of with regular household rubbish.

Old appliances contain valuable recyclable materials that should be recycled properly. Batteries and accumulators contain substances that must not enter the environment. Please dispose of old devices and batteries or accumulators in an environmentally friendly way.



Cleaning operations which produce oily waste water, e.g. engine washes, underbody washes, may only be carried out using washing stations equipped with an oil separator.



Work with detergents must only be performed on liquid-tight work surfaces with a connection to the sewer system. Do not let release detergent into waters or earth.



The extraction of water from public waters is prohibited in some countries.

Description of the Appliance

The scope of delivery of the device (depending on the model) is illustrated on the packaging. These operating instructions describe all possible options.

See fold-out page 4 for illustrations

- 1 Coupling element for water connection
- 2 Water connection with integrated sieve
- 3 High pressure hose
- 4 Hose guide
- 5 Storage for spray lance
- 6 Storage / parking position for trigger gun
- 7 Connection for Plug 'n' Clean detergent
- 8 Carrying handle
- 9 Transport handle, detachable
- 10 High-pressure hose drum
- 11 Hand crank for hose drum
- 12 Appliance switch „0/OFF“ / „I/ON“
- 13 Mains cable with mains plug
- 14 Accessory compartment
- 15 Hooks for fastening the net
- 16 Net for accessory compartment
- 17 Bearing wheel
- 18 Base with carrying handle
- 19 Full Control trigger gun
- 20 Battery compartment
- 21 Battery compartment lock
- 22 LCD display
- 23 Battery status (empty, almost empty, medium, full)
- 24 Signal strength status (four levels)
- 25 Spray type recommendation (flat stream/detergent/dirt grinder)
- 26 Area of application (1 - SOFT / 2 - MEDIUM / 3 - HARD with two pressure levels each)
- 27 Detergent level (1 / 2 / 3)
- 28 Pressure regulation + / -
- 29 Lock trigger gun
- 30 Button for detaching the high-pressure hose from the trigger gun
- 31 3-in-1 multi jet spray lance (with three spray types)
- 32 Detergent nozzle (three dosing levels) - For dosing detergents
- 33 Flat jet nozzle (three areas of application with two pressure levels each) - for the most common cleaning tasks.
- 34 Dirt grinder (one area of application with two pressure levels) - for stubborn contamination.

* Optional

- 35 Plug 'n' Clean detergent bottle with locking lid

** Additionally required

- 36 Fabric-reinforced water hose with commercially available coupling.
 - Minimum diameter, 1/2 inches (13 mm).
 - Minimum length 7.5 m.

Assembly

See fold-out page 3 for illustrations

Mount loose parts delivered with appliance prior to start-up.

You will need the 2 included screws as well as a Philips screwdriver PH 2.

Installing the base

Illustration **A**

- Insert base.
- Insert the included dowels all the way into the holes.
- Secure the base with the enclosed screws.

Install storage for spray lance

Illustration **B**

- Hook in storage for spray lance.
- Secure the storage for the spray lance by means of two screws.

Install the transport handle

Illustration **C**

- Attach the transport handle.
- Secure the transport handle by means of two screws.

Attach the net to the accessory compartment

Illustration **D**

- Hook the net into the hooks shown in the illustration.

Coupling of the high-pressure gun

Before **initial** startup, the high-pressure gun must be coupled to the high-pressure cleaner.

- Insert the mains plug into the socket.
- Immediately thereafter, simultaneously press the + and - buttons on the high-pressure gun.
- Hold down the buttons until the entire signal strength symbol flashes.

Once coupling is complete, all six pressure levels will be displayed.



Start up

- Park the appliance on an even surface.

Illustration **E**

- Put the high-pressure hose through the hose guide from the back.

Illustration **F**

- Push the high pressure hose into the trigger gun until it locks audibly.
 - Note:** Make sure the connection nipple is aligned correctly.
 - Check the secure connection by pulling on the high pressure hose.
- Unwind the high pressure hose from the hose drum.
- Insert the mains plug into the socket.

Water supply

For connection values, see type plate/technical data.

ATTENTION

Impurities in the water can damage the high-pressure pump and the accessories. For protection, the use of the KÄRCHER water filter (optional accessory, order no. 4.730-059) is recommended.

Water supply from mains

Observe regulations of water supplier.

ATTENTION

Hose couplings made of metal with aquastop can damage the pump! Please use plastic couplings or KÄRCHER brass couplings.

Illustration **G**

- ➔ Screw the coupling element to the water connection on the appliance.
- ➔ Attach the water supply hose to the coupling on the water connection.
- ➔ Connect the water supply hose to the water supply.
- ➔ Completely open the water tap.

Drawing in water from open reservoirs

This high-pressure cleaner is suited to work with the KÄRCHER suction hose with backflow valve (Optional accessory, order no. 2.643-100) to draw in surface water, e.g. from water butts or ponds (see specifications for max. suction height).

Note: With vacuuming operation, the coupling for the water connection is not required.

- ➔ Fill the suction hose with water.
- ➔ Screw the suction hose into the water connection of the appliance and insert it into the water source (e.g. rainwater drum).

Bleed the device as follows prior to operation:

- ➔ Turn on the appliance "I/ON".
- ➔ Unlock the lever of the trigger gun.
- ➔ Push the lever of the trigger gun, the device will switch on.
- ➔ Using the +/- buttons, set the high-pressure gun to detergent level 1.
- ➔ Let the device run (max. 2 minutes) until the water exits the trigger gun without bubbles.
- ➔ Release the lever of the trigger gun.
- ➔ Lock the lever of the trigger gun.

Operation

ATTENTION







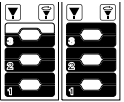

Dry running of more than 2 minutes leads to damage of the high-pressure pump. If the appliance does not build up pressure within 2 minutes, switch the appliance off and proceed in accordance with the instructions in Chapter "Troubleshooting".

Full Control Plus System

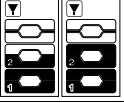
The +/- buttons on the high-pressure gun can be used to select the pressure and detergent dosing levels. It is possible to change spray type by turning the 3-in-1 multi jet spray lance.

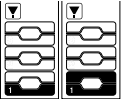
Note: The pressure indicator is not significant during operation with the T-Racer and other accessories.

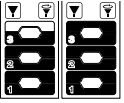
Pressure level	For example, recommended for
 Flat jet nozzle	

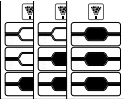
Pressure level	For example, recommended for
 	Stone terraces, asphalt, metal surfaces, garden utensils (wheelbarrow, spade, etc.)
 	Motorcar / motorcycle, brick surfaces, plastered walls, plastic furniture
 	Wooden surfaces, bicycles, sand stone surfaces, rattan furniture
 Dirt grinder	
 	For especially stubborn dirt on stone terraces, asphalt, metal surfaces, garden utensils (wheelbarrow, spade, etc.)
 Detergent nozzle	
 	Operation with detergent. Dosing the detergent concentration as needed.

ATTENTION

The sensitivity of the materials can strongly differ depending on the age and the condition. The so-called recommendations are non-binding.

High pressure operation

⚠ CAUTION

Keep a distance of at least 30 cm when using the jet for cleaning painted surfaces to avoid damage.

ATTENTION

Car tyres, paint or sensitive surfaces such as wood should not be cleaned with the dirt blaster, as there is a risk of damage.

Illustration **H**

- ➔ Push the 3-in-1 multi jet spray lance into the high-pressure gun and fasten it by a 90° rotation (observe alignment!).
- ➔ Select spray type, by turning the 3-in-1 multi jet spray lance until the required spray display is visible above.
- ➔ Turn on the appliance "I/ON".
- ➔ Unlock the lever of the trigger gun.
- ➔ Push the lever of the trigger gun, the device will switch on.

Note: Release the lever of the trigger gun; the device will switch off again. High pressure remains in the system.

Operation with detergent

* Optional accessories

Most KÄRCHER detergents can be bought ready to use in a Plug 'n' Clean detergent bottle.

⚠ **DANGER**

When using detergents, the material data safety sheet issued by the detergent manufacturer must be adhered to, especially the instructions regarding personal protective equipment.

Note: Detergent can only be added when the device is operated in low pressure mode.

Illustration **I**

- ➔ Remove the cap of the Plug 'n' Clean detergent bottle.
- ➔ Push the detergent bottle with the opening pointing downwards into the connection for the Plug 'n' Clean detergent.
- ➔ Turn the 3-in-1 multi jet spray lance to detergent nozzle "MIX".

Note: This will mix the detergent with the water stream.

- ➔ Using the +/- buttons of the high-pressure gun, set the desired detergent concentration.

Recommended cleaning method

- ➔ Spray the detergent sparingly on the dry surface and allow it to react, but not to dry.
- ➔ Spray off loosened dirt with the high pressure jet.

After operation with detergent

- ➔ Remove the Plug 'n' Clean detergent bottle from the intake and close it with the lid.
- ➔ For storage, put the detergent bottle into the retainer with the cap pointing up.
- ➔ To rinse, operate the device for about 30 seconds in detergent level 1.

Interrupting operation

- ➔ Release the lever of the trigger gun.
- ➔ Lock the lever of the trigger gun.

Illustration **J**

- ➔ Put the trigger gun with the spray lance into the parking position.
- ➔ During longer breaks (more than 5 minutes), also turn the appliance off using the "0/OFF" switch.

Finish operation

⚠ **CAUTION**

Only separate the high-pressure hose from the trigger gun or the device when there is no pressure in the system.

ATTENTION

When disconnecting the supply or high pressure hose, warm water may leak from the connections after operation.

- ➔ Release the lever of the trigger gun.
- ➔ Turn off tap.
- ➔ Press the lever of the high-pressure gun for 30 seconds to release any remaining pressure in the system.
- ➔ Release the lever of the trigger gun.
- ➔ Lock the lever of the trigger gun.
- ➔ Detach the appliance from the water supply.
- ➔ Turn off the appliance "0/OFF".
- ➔ Disconnect the mains plug from the socket.

Transport

⚠ **CAUTION**

*Risk of personal injury or damage!
Mind the weight of the appliance during transport.*

When transporting by hand

- ➔ Lift appliance by the carrying handle and carry it.
- ➔ Pull out the transport handle until it audibly snaps into place.
- ➔ Pull the appliance by its transport handle.

When transporting in vehicles

- ➔ Prior to horizontal transport: Remove the Plug 'n' Clean detergent bottle from the intake and close it with the lid.
- ➔ Secure the appliance against shifting and tipping over.

Storage

⚠ **CAUTION**

*Risk of personal injury or damage!
Consider the weight of the appliance when storing it.*

Storing the Appliance

- ➔ Park the machine on an even surface.
- ➔ Detach spray lance from the trigger gun.
- ➔ Push the disconnect button on the trigger gun and pull the high-pressure hose out of the trigger gun.
- ➔ Place the trigger gun into the storage for the trigger gun.
- ➔ Put the 3-in-1 multi jet spray lance into the storage for the spray lance.
- ➔ Store the mains connection in the accessory compartment.

⚠ **CAUTION**

*Risk of personal injury or damage!
Observe the rotation direction of the hose reel upon coiling up the high-pressure hose.*

- ➔ Coil up the high-pressure hose.
- ➔ Turn the hose reel in a **counter-clockwise direction** using the crank handle.

Prior to extended storage periods, as during the winter, also observe the instructions in the Care section.

Frost protection

ATTENTION

Appliances and accessories that are not completely drained can be destroyed by frost. Completely drain appliance and accessories and protect them against frost.

To avoid damage:

- ➔ Detach the appliance from the water supply.
- ➔ Detach spray lance from the trigger gun.
- ➔ Turn on the appliance "I/ON".
- ➔ Push the lever of the trigger gun until no more water is escaping (approx. 1 min).
- ➔ Release the lever of the trigger gun.
- ➔ Lock the lever of the trigger gun.
- ➔ Turn off the appliance "0/OFF".
- ➔ Store the appliance and the entire accessories in a frost free room.

Care and maintenance

⚠ **DANGER**

Risk of electric shock.

- Prior to all work on the appliance, switch off the appliance and pull the power plug.

Clean the sieve in the water connection

Clean the sieve in the water connection regularly.

- Remove coupling from the water connection.

ATTENTION

The sieve must not be damaged.

Illustration **K**

- Pull the sieve out using flat pliers.
- Clean the sieve under running water.
- Reinsert the sieve into the water connection.

Changing the batteries of the trigger gun

The batteries are depleted if nothing or the following is shown on the display of the high-pressure gun.

Two batteries or accumulators of the size AAA are required.

Illustration **L**

- Push the locking slide.
- Open battery compartment.
- Remove the batteries.
- Insert new batteries and observe the correct orientation of the terminals.
- Close battery compartment.
- Dispose of the used batteries according to the local provisions.



Troubleshooting

⚠ **DANGER**

Risk of electric shock. Turn off the appliance and remove the mains plug prior to performing any care and maintenance work.

Repair work and work on the electrical components may only be performed by an authorised customer service.

You can rectify minor faults yourself with the help of the following overview.

If in doubt, please consult the authorized customer service.

Appliance is not running

- Push the lever of the trigger gun, the device will switch on.
 - Check whether the voltage indicated on the type plate corresponds to the voltage of the mains supply.
 - Check the mains connection cable for damages.
 - Motor overloaded, the motor circuit breaker has tripped.
 - Turn off the appliance "0/OFF".
 - Allow the device to cool down for **one hour**.
 - Switch on the device and put it into operation again.
- If the malfunction occurs repeatedly, have the device checked by the customer service.

Appliance does not start, motor hums

Voltage reduction due to weak mains supply or when using an extension cable.

- Upon switch-on, push the lever of the trigger gun first and then switch the power switch to "I/ON".

Pressure does not build up in the appliance

- Check setting at the spray lance.
- Check water supply for adequate delivery rate.
- Pull out the sieve in the water connection using flat-nose pliers and clean under running water.
- Remove air from appliance before operation. Switch on the appliance without connection the HP hose (max. 2 minutes) and run it until the water discharging from the HP outlet is free of bubbles. Switch off appliance and reconnect HP hose.

Strong pressure fluctuations

- Clean high-pressure nozzle: Remove dirt and debris from the nozzle bore, using a needle and rinse through with water from the front.
- Check water flow quantity.

Appliance is leaking

- Dropwise leakage of the device is normal for technical reasons. If the leakage increases contact the authorized customer service.

No detergent infeed

- Turn the 3-in-1 multi jet spray lance to detergent nozzle "MIX".
- Check whether the Plug 'n' Clean detergent bottle is placed into the detergent connection facing down.

No pressure indicator on the trigger gun

- Check / replace the batteries
- Decrease the distance between high-pressure gun and high-pressure cleaner.
- Couple it to the high-pressure cleaner again.

Error messages

- Switch off the device and pull the mains plug out of the socket.
- After 20 seconds, insert the power cord back into the socket and switch the device on.

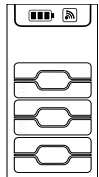

If the malfunction occurs repeatedly, have the device checked by the customer service.

Emergency operation

If the pressure regulation on the high-pressure gun is defective (electronic defect, battery empty, etc.), the high-pressure cleaner continues operating at the level that was last set.

To activate emergency operation at the maximum level:

- Switch off the device and pull the mains plug out of the socket.
- Insert the power cord back into the socket and switch the device on.

Accessories and Spare Parts

Only use original accessories and spare parts, they ensure the safe and trouble-free operation of the device. For information about accessories and spare parts, please visit www.kaercher.com.

Warranty

The warranty terms published by the relevant sales company are applicable in each country. We will repair potential failures of your appliance within the warranty period free of charge, provided that such failure is caused by faulty material or defects in manufacturing. In the event of a warranty claim please contact your dealer or the nearest authorized Customer Service centre. Please submit the proof of purchase. Addresses can be found under:

www.kaercher.com/dealersearch

Technical specifications

Electrical connection

Voltage	230 V 1~50 Hz
Connected load	2,1 kW
Type of protection	IP X5
Protective class	I
Mains fuse (slow-blow)	10 A

Water connection

Max. feed pressure	1,2 MPa
Max. feed temperature	40 °C
Min. feed volume	10 l/min
Max. Suction height	0,5 m

Performance data

Working pressure	12,5 MPa
Max. permissible pressure	14,5 MPa
Water flow rate	7,5 l/min
Max. flow rate	8,3 l/min
Detergent flow rate	0,3 l/min
Recoil force of the trigger gun	17 N

Dimensions and weights

Length	411 mm
Width	305 mm
Height	584 mm
Weight, ready to operate with accessories	15,3 kg

Values determined as per EN 60335-2-79

Hand-arm vibration value	1,0 m/s ²
Uncertainty K	0,6 m/s ²
Sound pressure level L _{pA}	76 dB(A)
Uncertainty K _{pA}	3 dB(A)
Sound power level L _{WA} + Uncertainty K _{WA}	92 dB(A)

Subject to technical changes.

EU Declaration of Conformity

We hereby declare that the machine described below complies with the relevant basic safety and health requirements of the EU Directives, both in its basic design and construction as well as in the version put into circulation by us. This declaration shall cease to be valid if the machine is modified without our prior approval.

Product: High pressure cleaner
Type: K 5 Premium Full Control Plus

Relevant EU Directives

2006/42/EC (+2009/127/EC)
2014/53/EU
2011/65/EU
2000/14/EC

Applied harmonized standards

EN 50581
EN 60335-1
EN 60335-2-79
EN 62233: 2008
EN 55014-1: 2006+A1: 2009+A2: 2011
EN 55014-2: 2015
EN 300 220-2 V2.4.1
EN 301 489-1 V1.9.2
EN 301 489-3 V1.6.1
EN 60950-1
EN 61000-3-2: 2014
EN 61000-3-3: 2013

Applied conformity evaluation method

2000/14/EC: Appendix V

Sound power level dB(A)

Measured: 89
Guaranteed: 92

The undersigned act on behalf and under the power of attorney of the company management.

H. Jenner
CEO

S. Reiser
Head of Approval

Authorised Documentation Representative
S. Reiser

Alfred Kärcher GmbH Co. KG
Alfred-Kärcher-Str. 28 - 40
71364 Winnenden (Germany)
Phone: +49 7195 14-0
Fax: +49 7195 14-2212

Winnenden, 2016/08/01

Table des matières

Sécurité	FR	5
Utilisation conforme	FR	5
Protection de l'environnement	FR	5
Description de l'appareil	FR	6
Montage	FR	6
Mise en service	FR	6
Fonctionnement	FR	7
Transport	FR	8
Entreposage	FR	8
Entretien et maintenance	FR	9
Assistance en cas de panne	FR	9
Accessoires et pièces de rechange	FR	10
Garantie	FR	10
Caractéristiques techniques	FR	10
Déclaration UE de conformité	FR	10

Sécurité



Avant la première utilisation de votre appareil, lire attentivement ce manuel d'instructions original et les consignes de sécurité qu'il contient. Respecter l'ensemble de ces instructions. Conservez les deux livrets pour une utilisation ultérieure ou pour le futur propriétaire.

Niveaux de danger

⚠ DANGER

Signale la présence d'un danger imminent entraînant de graves blessures corporelles et pouvant avoir une issue mortelle.

⚠ AVERTISSEMENT

Signale la présence d'une situation éventuellement dangereuse pouvant entraîner de graves blessures corporelles et même avoir une issue mortelle.

⚠ PRÉCAUTION

Remarque relative à une situation potentiellement dangereuse pouvant entraîner des blessures légères.

ATTENTION

Remarque relative à une situation éventuellement dangereuse pouvant entraîner des dommages matériels.

Symboles sur l'appareil



L'appareil ne doit pas être directement raccordé au réseau publique d'eau potable.



Ne pas diriger le jet haute pression sur des personnes, des animaux, un équipement électrique actif ou sur l'appareil lui-même. Mettre l'appareil à l'abri du gel.

Dispositifs de sécurité

⚠ PRÉCAUTION

Le but des dispositifs de sécurité est de protéger l'utilisateur. Ils ne doivent en aucun cas être transformés ou désactivés.

Interrupteur principal

L'interrupteur principal empêche un fonctionnement involontaire de l'appareil.

Dispositif de verrouillage du pistolet haute pression

Le dispositif de verrouillage bloque le levier du pistolet haute pression et empêche un démarrage non désiré de l'appareil.

Clapet de décharge avec pressostat

Le clapet de décharge évite un dépassement de la pression de service admissible.

Si le levier est relâché au niveau du pistolet haute pression, le pressostat coupe la pompe et le jet haute pression est arrêté. Si le levier est tiré, la pompe est remise en service.

Disjoncteur-protecteur moteur

Si la consommation de courant est trop élevée, le disjoncteur de protection moteur met l'appareil hors marche.

Utilisation conforme

Utiliser ce nettoyeur haute pression exclusivement pour un usage privé :

- pour le nettoyage de machines, véhicules, bâtiments, outils, façades, terrasses, outils de jardinage etc. avec un jet d'eau sous pression (et si besoin en ajoutant des détergents).
- avec des accessoires, pièces de rechange et détergents homologués par KÄRCHER. Veuillez respecter les consignes livrées avec les détergents.

Protection de l'environnement

Instructions relatives aux ingrédients (REACH)

Les informations actuelles relatives aux ingrédients se trouvent sous :

www.kaercher.com/REACH



Les matériels d'emballage sont recyclables. Éliminez l'emballage d'une manière respectueuse de l'environnement.



Les appareils électriques et électroniques renferment souvent des composants qui peuvent représenter un danger potentiel pour l'intégrité physique et l'environnement s'ils sont mal utilisés ou éliminés. Ces composants sont pourtant nécessaires au bon fonctionnement de l'appareil. Les appareils qui présentent ce symbole ne doivent pas être jetés avec les déchets ménagers.

Les appareils anciens contiennent des matériaux précieux recyclables qui doivent être amenés à un système de recyclage. Les batteries et les accumulateurs contiennent des substances ne devant pas être tout simplement jetées. Veuillez éliminer les anciens appareils ainsi que les batteries ou les accumulateurs d'une manière respectueuse de l'environnement.



Tous travaux de nettoyage produisant des eaux usées contenant de l'huile, par exemple un nettoyage de moteur ou de bas de caisse, doivent uniquement être effectués à des postes de lavage équipés d'un séparateur d'huile.



Les travaux avec du détergent ne doivent être faits que sur des plans de travail étanches aux liquides, avec raccord à la canalisation d'eaux usées. Ne pas laisser le détergent s'infiltrer dans les eaux ou dans le sol.



Il est dans certains pays interdit de prélever de l'eau dans les cours d'eau publiques.

Description de l'appareil

L'étendue de la livraison de l'appareil (selon le modèle) figure sur l'emballage. Ce manuel d'utilisation décrit toutes les options possibles.

Illustrations, voir page dépliante 4

- 1 Raccord pour l'arrivée d'eau
- 2 Arrivée d'eau avec tamis intégré
- 3 Flexible haute pression
- 4 Guidage du flexible
- 5 Logement pour les lances
- 6 Rangement / Position de stationnement pour le pistolet haute pression
- 7 Raccordement de la bouteille de détergent Plug 'n' Clean
- 8 Poignée de transport
- 9 Poignée de transport, amovible
- 10 Dévidoir de flexible haute pression
- 11 Manivelle pour dévidoir
- 12 Interrupteur principal "0/OFF" / "1/ON"
- 13 Câble d'alimentation secteur avec fiche secteur
- 14 Espace de rangement pour les accessoires
- 15 Crochet pour fixation du filet
- 16 Filet pour le compartiment accessoires
- 17 Roulette de transport
- 18 Pied avec poignée de transport
- 19 Pistolet haute pression Full Control
- 20 Compartiment batterie
- 21 Verrouillage compartiment à batteries
- 22 Afficheur LCD
- 23 Niveau batterie (vide, presque vide, moitié, pleine)
- 24 Niveau force du signal (4 niveaux)
- 25 Recommandation du type de jet (jet plat/détergent/rotabuse)
- 26 Champ d'utilisation (1 - FAIBLE/2 - MOYEN/3 - FORT avec 2 niveaux de pression à chaque fois)
- 27 Niveau du détergent (1/2/3)
- 28 Régulation de la pression + / -
- 29 Dispositif de verrouillage du pistolet haute pression
- 30 Touche pour séparer le flexible haute pression du pistolet haute pression
- 31 Lance multi-jets 3-en-1 (avec 3 types de jet)
- 32 Buse de détergent (3 niveaux de dosage) - Pour le dosage des détergents
- 33 Buse à jet plat (3 champs d'utilisation avec 2 niveaux de pression à chaque fois) - Pour les tâches de nettoyage les plus courantes.
- 34 Rotabuse (1 champ d'utilisation avec 2 niveaux de pression) - Pour la saleté tenace.

* Option

- 35 Bouteille de détergent Plug 'n' Clean avec couvercle de fermeture

** Nécessaire en supplément

- 36 Flexible renforcé avec raccord standard.
 - Diamètre minimal 1/2 pouce (13 mm)
 - Longueur minimale 7,5 m

Montage

Illustrations, voir page dépliante 3

Monter les pièces jointes en vrac à l'appareil avant la mise en service.

Pour cela, les 2 vis livrées ainsi qu'un tournevis à empreinte cruciforme PH 2 sont nécessaires.

Monter le pied

Figure : **A**

- Insérer le pied.
- Enfoncez les chevilles jointes dans les trous jusqu'à la butée.
- Fixer le pied avec les vis fournies.

Monter le logement pour les lances

Figure : **B**

- Accrocher le logement pour les lances.
- Fixer le logement pour les lances avec deux vis.

Montage de la poignée de transport

Figure : **C**

- Enfiler la poignée de transport.
- Fixer la poignée de transport avec deux vis.

Poser le filet sur le compartiment accessoires

Figure : **D**

- Suspending le filet dans les crochets indiqués dans l'image.

Couplage du pistolet haute pression

Avant la **première** mise en service, le pistolet haute pression doit être couplé avec le nettoyeur haute pression.

- Brancher la fiche secteur dans une prise de courant.
- Immédiatement après, appuyer simultanément sur les touches + et - sur le pistolet haute pression.
- Maintenir ces touches enfoncées jusqu'à ce que le symbole de la force du signal clignote complètement.

Une fois le couplage réussi, les 6 niveaux de pression s'affichent alors sur l'écran.



Mise en service

- Gérer l'appareil sur une surface plane.

Figure : **E**

- Insérer le flexible haute pression depuis l'arrière à travers le guidage du flexible.

Figure : **F**

- Enfiler le flexible haute pression dans le pistolet haute pression jusqu'à son enclenchement audible.

Remarque : Veiller à un alignement correct du nippel de raccordement. Contrôler que la connexion est bien fixée en tirant sur le flexible haute pression.

- Dérouler complètement le flexible à haute pression du dévidoir.
- Brancher la fiche secteur dans une prise de courant.

Alimentation en eau

Données de raccordement, voir plaque signalétique / caractéristiques techniques

ATTENTION

Des impuretés dans l'eau peuvent endommager la pompe haute pression et les accessoires. Il est recommandé d'utiliser le filtre à eau KÄRCHER (accessoires spéciaux, référence 4.730-059).

Raccordement à la conduite d'eau du réseau public

Respecter les prescriptions de votre société distributrice en eau.

ATTENTION

Les coupleurs de flexibles en métal avec Aquastop peuvent être à l'origine d'un endommagement de la pompe ! N'utiliser par conséquent qu'un coupleur de flexible en plastique ou le coupleur de flexible en liaison de KÄRCHER.

Figure : **G**

- Visser le raccord à l'arrivée d'eau de l'appareil.
- Enfiler le flexible d'arrivée d'eau sur le raccord sur le raccord d'alimentation en eau.
- Raccorder le flexible d'eau à l'alimentation en eau.
- Ouvrir le robinet d'eau complètement.

Aspiration d'eau depuis des réservoirs ouverts

Ce nettoyeur haute pression est approprié pour l'aspiration de l'eau de surface, par ex. des tonneaux d'eau de pluie ou des étangs (hauteur d'aspiration maximale cf. caractéristiques techniques) avec le flexible d'aspiration KÄRCHER avec clapet anti-retour (accessoires spéciaux, référence : 2.643-100).

Remarque : En mode aspiration, le raccord pour le raccord d'alimentation en eau n'est pas nécessaire.

- Remplir d'eau le flexible d'aspiration.
- Visser le flexible d'aspiration sur le raccord d'eau de l'appareil et l'accrocher dans la source d'eau (par ex. réservoir de pluie).

Purger l'appareil avant l'utilisation de la manière suivante :

- Intermetteur principal sur "I/ON".
- Déverrouiller le levier du pistolet haute pression.
- Actionner le levier du pistolet haute pression, l'appareil se met en service.
- Régler le pistolet haute pression avec les touches +/- sur le niveau de détergent 1.
- Faire tourner l'appareil (2 minutes au maximum) jusqu'à ce que l'eau ressorte sans bulles au niveau du pistolet haute pression.
- Relâcher le levier du pistolet haute pression.
- Verrouiller le levier du pistolet haute pression.

Fonctionnement









ATTENTION

Une marche à sec de plus de 2 minutes entraîne des endommagements de la pompe haute pression. Si l'appareil n'établit pas de pression dans les deux minutes, le mettre hors service et procéder de la manière indiquée dans les instructions du chapitre "Aide en cas de défauts".

Système Full Control Plus

Les niveaux de dosage du détergent et de pression peuvent être choisis en appuyant sur les touches +/- sur le pistolet haute pression. Il est possible de changer le type de jet en tournant la lance multi-jets 3-en-1.

Remarque : l'affichage de la pression n'est pas pertinent en cas d'utilisation avec le T-Racer et d'autres accessoires.

Niveau de pression	Recommandé pour par exemple
 Buse à jet plat	
 3 HARD	Terrasses de pierre, asphalte, surfaces métalliques, ustensiles de jardin (brouette, bêche, etc.)
 2 MEDIUM	Voitures / motos, surfaces en brique, surfaces en brique, murs crépis, meubles en matière plastique
 1 SOFT	Surfaces en bois, vélos, surfaces en grès, meubles en rotin
 Rotabuse	
 3 HARD	Pour la saleté particulièrement tenace sur les terrasses de pierre, asphalte, surfaces métalliques, ustensiles de jardin (brouette, bêche, etc.)
 Buse de détergent	
 MIX	Fonctionnement avec détergent. Dosage de la concentration en détergent selon les besoins.

ATTENTION

La sensibilité des matériaux peut fortement varier en fonction de l'ancienneté et de l'état. Les recommandations indiquées sont fournies à titre indicatif.

Fonctionnement à haute pression

△ PRÉCAUTION

Une distance d'au moins 30 cm entre la lance et les surfaces peintes est nécessaire pour éviter tout endommagement

ATTENTION

Ne pas nettoyer les pneus, la carrosserie ou les surfaces sensibles telles que le bois avec la rotabuse pour éviter tout endommagement.

Figure : **H**

- Insérer la lance multi-jets 3-en-1 dans le pistolet haute pression et la fixer en effectuant une rotation à 90° (attention à l'alignement !).
- Choisir le type de buse ; pour cela, tourner la lance multi-jets 3-en-1 jusqu'à ce que le jet nécessaire soit visible en haut.
- Intermetteur principal sur "I/ON".
- Déverrouiller le levier du pistolet haute pression.
- Actionner le levier du pistolet haute pression, l'appareil se met en service.

Remarque : Si le levier est relâché, l'appareil se met hors service. La haute pression est conservée dans le système.

Fonctionnement avec détergent

* **Accessoire en option**

La plupart des détergents KÄRCHER peuvent être

achetés de manière prêt à l'emploi dans une bouteille de détergent Plug 'n' Clean.

⚠ DANGER

Lors de l'utilisation de détergents, la fiche de données de sécurité du fabricant du détergent doit être respectée, notamment les remarques relatives à l'équipement de protection personnelle.

Remarque : L'addition de détergents est uniquement possible en mode basse pression.

Figure : **1**

- Retirer le couvercle de la bouteille de détergent Plug 'n' Clean.
- Appuyer sur la bouteille de détergent avec l'ouverture vers le bas dans le raccord pour détergent Plug 'n' Clean.
- Tourner la lance multi-jets 3-en-1 sur la buse de détergent « MIX ».

Remarque : Ainsi, la solution de détergent est mélangée au jet d'eau lors du fonctionnement.

- Régler la concentration souhaitée de détergent en appuyant sur les touches +/- du pistolet haute pression.

Méthode de nettoyage conseillée

- Pulvériser le détergent sur la surface sèche et laisser agir sans toutefois le laisser sécher complètement.
- Retirer les saletés dissoutes au moyen du jet haute pression.

Après utilisation avec un détergent

- Retirer la bouteille de détergent Plug 'n' Clean du logement et la fermer à l'aide du bouchon.
- Mettre la bouteille de détergent dans le rangement avec le couvercle vers le haut.
- Pour rincer l'appareil, l'allumer environ 30 secondes au niveau de détergent 1.

Interrompt le fonctionnement

- Relâcher le levier du pistolet haute pression.
 - Verrouiller le levier du pistolet haute pression.
- Figure : **J**
- Mettre le pistolet haute pression avec la lance en position de stationnement.
 - En cas de pauses de longue durée (plus de 5 minutes), mettre en plus l'appareil hors service avec l'interrupteur "0/OFF".

Fin de l'utilisation

⚠ PRÉCAUTION

Séparer le tuyau haute pression du pistolet haute pression ou de l'appareil uniquement quand il n'y a pas de pression dans le système.

ATTENTION

En cas de séparation du flexible d'amenée ou haute pression, de l'eau chaude peut s'échapper des raccords avec le fonctionnement.

- Relâcher le levier du pistolet haute pression.
- Fermer le robinet d'eau.
- Appuyer sur le levier du pistolet haute pression pendant 30 secondes afin d'éliminer la pression encore présente dans le système.
- Relâcher le levier du pistolet haute pression.
- Verrouiller le levier du pistolet haute pression.
- Séparer l'appareil de l'alimentation en eau.
- Mettre l'appareil hors service "0/OFF".
- Retirer la fiche secteur de la prise de courant.

Transport

⚠ PRÉCAUTION

Risque de blessure et d'endommagement !
Respecter le poids de l'appareil lors du transport.

Transport manuel

- Soulever l'appareil avec la poignée et le porter.
- Sortir la poignée de transport ; elle s'enclenche de manière audible.
- Tirer l'appareil à l'aide de la poignée de transport.

Transport dans des véhicules

- Avant un transport à l'horizontale : Retirer la bouteille de détergent Plug 'n' Clean du logement et la fermer à l'aide du bouchon.
- Freiner l'appareil pour l'empêcher de glisser et de basculer.

Entreposage

⚠ PRÉCAUTION

Risque de blessure et d'endommagement !
Tenir compte du poids de l'appareil lors du stockage.

Ranger l'appareil

- Garer l'appareil sur une surface plane.
- Séparer la lance du pistolet haute pression.
- Appuyer sur la touche de séparation du pistolet haute pression et retirer le flexible haute pression du pistolet haute pression.
- Insérer le pistolet haute pression dans le logement prévu pour le pistolet haute pression.
- Insérer la lance multi-jets 3-en-1 dans le logement pour les lances.
- Ranger le câble d'alimentation électrique dans le compartiment accessoires.

⚠ PRÉCAUTION

Risque de blessure et d'endommagement !
Respecter le sens de rotation de l'enrouleur de flexible lors de l'embobinage du flexible haute pression.

- Embobiner le flexible haute pression.
Tourner l'enrouleur de flexible avec la manivelle dans le sens inverse des aiguilles d'une montre.

En cas de stockage prolongé, par ex. en hiver, respecter en plus les recommandations fournies au chapitre Entretien.

Protection antigel

ATTENTION

Des appareils et des accessoires qui n'ont pas été complètement vidés peuvent être détruits par le gel. Vider complètement l'appareil et les accessoires et les mettre à l'abri du gel.

Pour éviter des dommages :

- Séparer l'appareil de l'alimentation en eau.
- Séparer la lance du pistolet haute pression.
- Interrupteur principal sur "I/ON".
- Pousser le levier du pistolet haute pression jusqu'à ce que de l'eau ne sorte plus (environ 1 min).
- Relâcher le levier du pistolet haute pression.
- Verrouiller le levier du pistolet haute pression.
- Mettre l'appareil hors service "0/OFF".
- Conserver l'appareil et l'intégralité des accessoires dans un endroit à l'abri du gel.

Entretien et maintenance

⚠ DANGER

Risque d'électrocution.

- Avant d'effectuer des travaux sur l'appareil, couper l'interrupteur principal et débrancher la fiche secteur.

Nettoyer le tamis de l'arrivée d'eau

Nettoyer régulièrement le tamis dans le raccord d'alimentation en eau.

- Retirer le raccord du raccord d'alimentation en eau.

ATTENTION

Le tamis ne doit pas être endommagé.

Figure : **K**

- Enlever le tamis avec une pince plate.
- Nettoyer le tamis sous l'eau courante.
- Remettre en place le tamis dans le raccord d'alimentation en eau.

Remplacer les batteries du pistolet haute pression

Les batteries sont consommées lorsque rien ou le symbole suivant s'affiche sur l'afichage du pistolet haute pression.

Deux batteries ou accumulateurs de taille AAA sont nécessaires.

Figure : **L**

- Appuyer sur la glissière de fermeture.
- Ouvrir le compartiment pour batteries.
- Sortir les batteries.
- Mettre en place les nouvelles batteries en faisant attention à la polarité correcte.
- Fermer le compartiment pour batteries.
- Éliminer les batteries dans le respect des dispositions en vigueur.



Assistance en cas de panne

⚠ DANGER

Risque d'électrocution. Avant tout travail d'entretien et de maintenance, mettre l'appareil hors tension et débrancher la fiche secteur.

Seul le service après-vente agréé est autorisé à effectuer des travaux de réparation ou des travaux concernant les pièces électriques de l'appareil.

Il est possible de résoudre des pannes sans trop grande gravité en utilisant la liste suivante.

En cas de doute, s'adresser au service après-vente agréé.

L'appareil ne fonctionne pas

- Actionner le levier du pistolet haute pression, l'appareil se met en service.
- Vérifier que la tension indiquée sur la plaque signalétique correspond à la tension de la prise de courant.
- Vérifier si le câble d'alimentation est endommagé
- Le moteur est surchargé, la protection thermique du moteur s'est déclenchée.
 - Mettre l'appareil hors service "0/OFF".
 - Faire refroidir l'appareil pendant **une heure**.
 - Mettre l'appareil sous tension et le remettre en service.
 - Si la panne apparaît à plusieurs reprises, faire vérifier l'appareil par le service après-vente.

L'appareil ne démarre pas, le moteur ronronne

Chute de tension en raison d'un réseau électrique faible ou dans le cas de l'utilisation d'un câble de rallonge.

- Lors de la mise en service, appuyer en premier sur le levier du pistolet haute pression, puis mettre l'interrupteur principal sur « I/ON ».

L'appareil ne monte pas en pression

- Contrôler le réglage sur la lance.
- Vérifier la présence d'un débit suffisant au niveau de l'alimentation en eau.
- Enlever le tamis de l'arrivée d'eau à l'aide d'une pince et le nettoyer à l'eau courante.
- Purger l'appareil avant l'utilisation.
 - Mettre l'appareil en marche en vérifiant que la lance n'est pas branchée et le laisser tourner (max. 2 minutes) jusqu'à ce que l'eau qui s'échappe du pistolet ne contienne plus de bulles d'air. Mettre l'appareil hors tension et raccorder la lance.

Fluctuations de pression importantes

- Nettoyer la buse à haute pression : Ôtez les salissures situées dans l'orifice de la buse à l'aide d'une aiguille et rincez-la avec de l'eau.
- Contrôler la quantité d'eau alimentée.

Appareil non étanche

- Un défaut d'étanchéité en goutte-à-goutte de l'appareil peut survenir sous certaines conditions techniques. Si la fuite est importante, contacter le service après-vente Kärcher agréé.

Le détergent n'est pas aspiré

- Tourner la lance multi-jets 3-en-1 sur la buse de détergent « MIX ».
- Vérifier si la bouteille de détergent Plug 'n' Clean se trouve avec l'ouverture dirigée vers le bas dans le raccord de détergent.

Aucun affichage de la pression au niveau du pistolet haute pression

- Contrôler / remplacer les batteries
- Réduire la distance entre le pistolet haute pression et le nettoyeur haute pression.
- Effectuer de nouveau le couplage avec le nettoyeur haute pression.

Messages d'erreur

- Éteindre l'appareil et retirer la fiche secteur de la prise.
- Après 20 secondes, insérer de nouveau la fiche secteur dans la prise et allumer l'appareil.

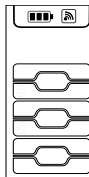

Si la panne apparaît à plusieurs reprises, faire vérifier l'appareil par le service après-vente.

Fonctionnement d'urgence

En cas de dysfonctionnement du réglage de la pression sur le pistolet haute pression (défaut électronique, batterie vide, etc.), le nettoyeur haute pression fonctionne à nouveau sur le dernier niveau réglé.

Pour activer le fonctionnement d'urgence au niveau maximal :

- Éteindre l'appareil et retirer la fiche secteur de la prise.
- Insérer de nouveau la fiche secteur dans la prise et allumer l'appareil.

Accessoires et pièces de rechange

N'utiliser que des accessoires et pièces de rechange d'origine, ils garantissent le bon fonctionnement de l'appareil.

Vous trouverez des informations relatives aux accessoires et pièces de rechange sur www.kaercher.com.

Garantie

Dans chaque pays, les conditions de garantie en vigueur sont celles publiées par notre société de distribution responsable. Les éventuelles pannes sur l'appareil sont réparées gratuitement dans le délai de validité de la garantie, dans la mesure où celles-ci relèvent d'un défaut matériel ou d'un vice de fabrication. En cas de recours en garantie, adressez-vous à votre revendeur ou au service après-vente agréé le plus proche munis de votre preuve d'achat.

Vous trouverez les adresses sous :

www.kaercher.com/dealersearch

Caractéristiques techniques

Branchement électrique

Tension	230 V 1~50 Hz
---------	------------------

Puissance de raccordement	2,1 kW
---------------------------	--------

Type de protection	IP X5
--------------------	-------

Classe de protection	I
----------------------	---

Protection du réseau (à action retardée)	10 A
--	------

Arrivée d'eau

Pression d'alimentation (max.)	1,2 MPa
--------------------------------	---------

Température d'alimentation (max.)	40 °C
-----------------------------------	-------

Débit d'alimentation (min.)	10 l/min
-----------------------------	----------

Hauteur max. de l'aspiration	0,5 m
------------------------------	-------

Performances

Pression de service	12,5 MPa
---------------------	----------

Pression maximale admissible	14,5 MPa
------------------------------	----------

Débit (eau)	7,5 l/min
-------------	-----------

Débit maximum	8,3 l/min
---------------	-----------

Débit (détergent)	0,3 l/min
-------------------	-----------

Force de recul du pistolet haute pression	17 N
---	------

Dimensions et poids

Longueur	411 mm
----------	--------

Largeur	305 mm
---------	--------

Hauteur	584 mm
---------	--------

Poids, opérationnel avec accessoires	15,3 kg
--------------------------------------	---------

Valeurs définies selon EN 60335-2-79

Valeur de vibrations bras-main	1,0 m/s ²
--------------------------------	----------------------

Incertitude K	0,6 m/s ²
---------------	----------------------

Niveau de pression acoustique L _{pA}	76 dB(A)
---	----------

Incertitude K _{pA}	3 dB(A)
-----------------------------	---------

Niveau de pression acoustique L _{WA} + incertitude K _{WA}	92 dB(A)
---	----------

Sous réserve de modifications techniques.

Déclaration UE de conformité

Nous certifions par la présente que la machine spécifiée ci-après répond de par sa conception et son type de construction ainsi que de par la version que nous avons mise sur le marché aux prescriptions fondamentales stipulées en matière de sécurité et d'hygiène par les directives européennes en vigueur. Toute modification apportée à la machine sans notre accord rend cette déclaration invalide.

Produit: Nettoyeur haute pression

Type: K 5 Premium Full Control Plus

Directives européennes en vigueur :

2006/42/CE (+2009/127/CE)

2014/53/UE

2011/65/UE

2000/14/CE

Normes harmonisées appliquées :

EN 50581

EN 60335-1

EN 60335-2-79

EN 62233: 2008

EN 55014-1: 2006+A1: 2009+A2: 2011

EN 55014-2: 2015

EN 300 220-2 V2.4.1

EN 301 489-1 V1.9.2

EN 301 489-3 V1.6.1

EN 60950-1

EN 61000-3-2: 2014

EN 61000-3-3: 2013

Procédures d'évaluation de la conformité

2000/14/CE: Annexe V

Niveau de puissance acoustique dB(A)

Mesuré: 89

Garanti: 92

Les soussignés agissent sur ordre et sur procuration de la Direction commerciale.

H. Jenner

CEO

S. Reiser

Head of Approval

Responsable de la documentation:

S. Reiser

Alfred Kärcher GmbH Co. KG

Alfred-Kärcher-Str. 28 - 40

71364 Winnenden (Germany)

Téléphone : +49 7195 14-0

Télécopieur : +49 7195 14-2212

Winnenden, 2016/08/01

Indice

Sicurezza	IT	5
Uso conforme a destinazione	IT	5
Protezione dell'ambiente	IT	5
Descrizione dell'apparecchio	IT	6
Montaggio	IT	6
Messa in funzione	IT	6
Funzionamento	IT	7
Trasporto	IT	8
Supporto	IT	8
Cura e manutenzione	IT	9
Guida alla risoluzione dei guasti	IT	9
Accessori e ricambi	IT	10
Garanzia	IT	10
Dati tecnici	IT	10
Dichiarazione di conformità UE	IT	10

Sicurezza



Prima di utilizzare l'apparecchio per la prima volta, leggere queste istruzioni per l'uso originali e le avvertenze di sicurezza in allegato. Agire corrispondentemente e conservare entrambi i libretti per un uso futuro o per un successivo proprietario.

Livelli di pericolo

⚠ PERICOLO

Indica un pericolo imminente che determina lesioni gravi o la morte.

⚠ AVVERTIMENTO

Indica una probabile situazione pericolosa che potrebbe determinare lesioni gravi o la morte.

⚠ PRUDENZA

Indica una probabile situazione pericolosa che potrebbe causare lesioni leggere.

ATTENZIONE

Indica una probabile situazione pericolosa che potrebbe determinare danni alle cose.

Simboli riportati sull'apparecchio



L'apparecchio non deve essere collegato direttamente alla rete idrica pubblica.



Il getto ad alta pressione non va mai puntato su persone, animali, equipaggiamenti elettrici attivi o sull'apparecchio stesso. Proteggere l'apparecchio dal gelo.

Dispositivi di sicurezza

⚠ PRUDENZA

■ I dispositivi di sicurezza servono alla protezione dell'utente e non devono essere modificati o essere aggirati.

Interruttore dell'apparecchio

L'interruttore dell'apparecchio impedisce l'azionamento accidentale dell'apparecchio.

Dispositivo di blocco lancia idropulitrice

Il dispositivo di blocco blocca la leva della lancia idropulitrice ed impedisce l'azionamento accidentale dell'apparecchio.

Valvola di troppopieno con pressostato

La valvola di troppo pieno impedisce che venga superata la pressione di esercizio massima consentita.

Se si allenta la leva della lancia idropulitrice, il pressostato spegne la pompa, il getto ad alta pressione si ferma. Se si tira la leva, si riattiva la pompa.

Salvamatore

In caso di eccessivo assorbimento di corrente il salvamatore provvede a disattivare l'apparecchio.

Uso conforme a destinazione

Utilizzare questa idropulitrice esclusivamente nell'uso domestico:

- per la pulizia di macchine, veicoli, edifici, attrezzi, facciate, terrazzi, attrezzi da giardinaggio ecc. con getto d'acqua ad alta pressione (se necessario con l'aggiunta di detersivi).
- con accessori, ricambi e detersivi omologati da KÄRCHER. Rispettate le indicazioni allegate ai detersivi.

Protezione dell'ambiente

Avvertenze sui contenuti (REACH)

Informazioni aggiornate sui contenuti sono disponibili all'indirizzo:

www.kaercher.com/REACH



I materiali d'imballaggio sono riciclabili. Smaltire a regola d'arte gli imballaggi.



Gli apparecchi elettrici ed elettronici contengono spesso componenti che, con un utilizzo o smaltimento non corretti, possono costituire un potenziale pericolo per la salute umana e per l'ambiente. Questi componenti sono tuttavia necessari per un corretto funzionamento dell'apparecchio. Gli apparecchi contrassegnati con questo simbolo non devono essere smaltiti con i rifiuti domestici. Gli apparecchi dismessi contengono preziosi materiali riciclabili che devono essere consegnati al riciclaggio. Sia le batterie che gli accumulatori contengono sostanze che non devono essere disperse nell'ambiente. Smaltire gli apparecchi dismessi nonché le batterie e gli accumulatori nel rispetto delle norme ambientali.



I lavori di pulizia durante i quali si produce acqua di scarico contenente olio, per es. alla pulizia di motori o di sottoscocche vanno effettuati esclusivamente in luoghi di lavaggio provvisti di separatori d'olio.



Gli interventi con detersivi possono essere eseguiti solo su superfici di lavoro impermeabili con collegamento alla canalizzazione dell'acqua sporca. Non fare infiltrare il detersivo nelle acque di scarico o nel terreno.



Il prelievo di acqua da impianti di acque pubbliche in alcuni paesi non è consentito.

Descrizione dell'apparecchio

Il volume di fornitura dell'apparecchio (in funzione del modello) è riportato sulla confezione. Le presenti istruzioni per l'uso descrivono tutte le opzioni possibili.

Per le figure vedi lato pieghevole 4

- 1 Giunto per collegamento dell'acqua
- 2 Collegamento dell'acqua con filtro montato
- 3 Tubo flessibile alta pressione
- 4 Guida per tubo flessibile
- 5 Custodia per lancia
- 6 Custodia / posizione di parcheggio per lancia idropulitrice
- 7 Attacco per detergente Plug 'n' Clean
- 8 Maniglia di trasporto
- 9 Maniglia per trasporto, estraibile
- 10 Avvolgitubo per alta pressione
- 11 Manovella per avvolgitubo
- 12 Interruttore dell'apparecchio „0/OFF“ / „I/ON“
- 13 Cavo di allacciamento alla rete con connettore
- 14 Vano accessori
- 15 Gancio per fissaggio rete
- 16 Rete per vano porta-accessori
- 17 Ruota trasporto
- 18 Base con manico
- 19 Full Control lancia idropulitrice
- 20 Alloggiamento batterie
- 21 Chiusura alloggiamento batterie
- 22 Display LCD
- 23 Stato batteria (vuota, quasi vuota, media, piena)
- 24 Stato potenza segnale (4 livelli)
- 25 Suggerimento tipo di getto (piatto / detergente / fresa sporco)
- 26 Campo d'applicazione (1 - SOFT / 2 - MEDIUM / 3 - HARD ciascuno con 2 livelli di pressione)
- 27 Livello detergente (1 / 2 / 3)
- 28 Regolazione della pressione + / -
- 29 Dispositivo di blocco lancia idropulitrice
- 30 Tasto per scollegare il tubo flessibile di alta pressione dalla lancia idropulitrice
- 31 Lancia 3-in-1 multi-jet (con 3 tipi di getto)
- 32 Ugello per detergente (3 livelli di dosaggio) - per il dosaggio di detersivi
- 33 Ugello per getto piatto (3 campi d'applicazione, ciascuno con 2 livelli di pressione) - Per le più comuni attività di pulizia.
- 34 Fresa sporco (1 campo d'applicazione con 2 livelli di pressione) - per lo sporco ostinato.

* Opzionale

- 35 Bottiglia di detergente Plug 'n' Clean con tappo di chiusura

** Aggiuntivamente necessario

- 36 Tubo flessibile per l'acqua rafforzato di tessuto con giunto commerciale.
 - Diametro minimo 1/2 pollice (13 mm)
 - Lunghezza minima 7,5 m

Montaggio

Per le figure vedi lato pieghevole 3

Prima della messa in funzione montare i componenti singoli dell'apparecchio.

Sono necessarie le viti comprese in dotazione ed un cacciavite con intaglio a croce PH 2.

Montaggio base

Figura **A**

- Infilare la base.
- Inserire nei fori fino all'arresto i tasselli compresi nella fornitura.
- Fissare la base con le viti in dotazione.

Montaggio della custodia per la lancia

Figura **B**

- Aggancio della custodia per la lancia.
- Fissaggio della custodia per la lancia con due viti.

Montare la maniglia per il trasporto

Figura **C**

- Infilare il manico di trasporto.
- Fissare il manico di trasporto con due viti.

Collocazione della rete al vano porta-oggetti

Figura **D**

- Agganciare la rete al gancio illustrato nella figura.

Accoppiamento per pistola ad alta pressione

Prima della **prima** messa in funzione, la pistola ad alta pressione deve essere accoppiata con il pulitore ad alta pressione.

- Inserire la spina in una presa elettrica.
- Immediatamente dopo, premere contemporaneamente i tasti + e - sulla pistola ad alta pressione.
- Tenere premuti i tasti fino a che il simbolo della potenza del segnale non lampeggia completamente.

In caso di accoppiamento riuscito, tutti e 6 i livelli di pressione sono visualizzati nel display.



Messa in funzione

- Posizionare l'apparecchio su una superficie piana.

Figura **E**

- Infilare il tubo flessibile d'alta pressione da dietro attraverso la guida per tubo flessibile.

Figura **F**

- Introdurre il tubo d'alta pressione nella lancia idropulitrice, finché questo si aggancia udibilmente.
Avviso: Verificare la corretta posizione del nipplo di raccordo.
Accertarsi del corretto aggancio tirando il tubo flessibile di alta pressione.
- Svolgere completamente il tubo flessibile di alta pressione dall'avvolgitubo.
- Inserire la spina in una presa elettrica.

Alimentazione dell'acqua

Valori di collegamento: vedi targhetta e Dati tecnici.

ATTENZIONE

Impurità nell'acqua possono danneggiare la pompa ad alta pressione e gli accessori. Consigliamo come protezione di utilizzare il filtro per l'acqua KÄRCHER (accessorio speciale, codice d'ordine 4.730-059).

Alimentazione da rete idrica

Rispettare le disposizioni fornite dalla società per l'approvvigionamento idrico.

ATTENZIONE

I giunti dei tubi flessibili di metallo con il dispositivo Aquastop possono causare il danneggiamento della pompa! Si prega di utilizzare giunti dei tubi flessibili di plastica oppure quelli della KÄRCHER in ottone.

Figura **G**

- Avvitare il giunto fornito sul collegamento acqua dell'apparecchio.
- Infilare il tubo flessibile di mandata dell'acqua sul giunto dell'attacco d'acqua.
- Collegare il tubo flessibile acqua all'alimentazione idrica.
- Aprire completamente il rubinetto.

Aspirazione di acqua da contenitori aperti

Questa idropulitrice è adatta, insieme al tubo di aspirazione KÄRCHER con valvola di non ritorno (accessorio speciale, N. ordine 2.643-100), all'aspirazione di acqua di superficie per es. da raccoglitori di acqua piovana o da stagni (per l'altezza di aspirazione max. vedi Dati tecnici).

Indicazione: Per l'aspirazione non si necessita del giunto per l'attacco acqua.

- Riempire il tubo flessibile di aspirazione con acqua.
- Avvitare il tubo flessibile di aspirazione al raccordo dell'acqua dell'apparecchio ed agganciarlo alla fonte (ad es. raccoglitore di acqua piovana).

Sfiatare l'apparecchio prima dell'utilizzo come segue:

- Accendere l'apparecchio „I/ON“.
- Sbloccare la leva della lancia idropulitrice.
- Premere la leva della lancia idropulitrice e l'apparecchio si attiva.
- Regolare la pistola ad alta pressione con i tasti +/- sul livello di detergente 1.
- Fare funzionare l'apparecchio (max. 2 minuti), finché l'acqua fuoriesce priva di bolle d'aria dalla lancia idropulitrice.
- Rilasciare la leva della lancia idropulitrice.
- Bloccare la leva della lancia idropulitrice.

Funzionamento











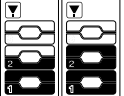

ATTENZIONE

Un funzionamento a secco di oltre 2 minuti determina dei danneggiamenti sulla pompa ad alta pressione. Nel caso in cui l'apparecchio non produca alcuna pressione entro 2 minuti, spegnere l'apparecchio e procedere secondo le indicazioni riportate al capitolo „Guida alla risoluzione dei guasti“.

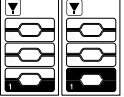
Full Control Plus System

Con i tasti +/- della pistola ad alta pressione è possibile selezionare i livelli di dosaggio di pressione e detergente. Un cambio di getto è possibile ruotando la lancia 3-in-1 multi-jet.

Indicazione: L'indicatore di pressione non è indicativo nel funzionamento con T-Racer e altri accessori.

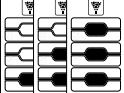
Livello di pressione	Raccomandato ad es. per
 Ugello a getto piatto	
 3 HARD	 Terrazze in pietra, asfalto, superfici metalliche, utensili da giardino (carriole, spati, etc.)
 2 MEDIUM	 Autovettura / motocicletta, superfici di mattoni, pareti stuccate, mobili di plastica
 1 SOFT	 Superfici di legno, bicicletta, superfici di sassi sabbiosi, mobili rattan
 Fresa per lo sporco	
 3 HARD	 Per lo sporco particolarmente ostinato su terrazze in pietra, asfalto, superfici metalliche, utensili da giardino (carriole, spati, etc.)
 Ugello per detergente	
 MIX	 Funzionamento con detergente. Dosaggio della concentrazione di detergente, secondo necessità.

ATTENZIONE

La sensibilità dei materiali può fortemente variare a seconda dell'età e stato. Le raccomandazioni indicate non sono vincolanti.

Funzionamento ad alta pressione

△ PRUDENZA

Mantenere una distanza minima di 30 cm dal getto durante la pulizia di superfici verniciate, in modo da evitare danneggiamenti.

ATTENZIONE

Non usare la fresa per pulire pneumatici di auto, vernici o superfici sensibili, rischio di danneggiamento.

Figura **H**

- Inserire la lancia 3-in-1 multi-jet nella pistola ad alta pressione e fissarla con una rotazione di 90° (attenzione alla direzione!).
- Scegliere il getto, ruotando la lancia 3-in-1 multi-jet fino a che non è visibile in alto l'indicazione del getto necessario.
- Accendere l'apparecchio „I/ON“.
- Sbloccare la leva della lancia idropulitrice.
- Premere la leva della lancia idropulitrice e l'apparecchio si attiva.

Avviso: Quando si rilascia la leva, l'apparecchio si spegne. L'alta pressione nel sistema resta invariata.

Funzionamento con detergente

* Accessorio opzionale

I principali detergenti KÄRCHER possono essere acquistati pronti all'uso in un flacone di detergente Plug 'n' Clean.

⚠ PERICOLO

All'impiego di detergenti va osservata la scheda tecnica di sicurezza del produttore del detergente, in particolare le indicazioni riguardo all'equipaggiamento di protezione individuale.

Indicazione: Il detergente può essere aggiunto solo con bassa pressione.

Figura **I**

- Rimuovere il coperchio dal flacone detergente Plug 'n' Clean.
- Premere il flacone detergente con l'apertura rivolta in basso nell'attacco per detergente Plug 'n' Clean.
- Ruotare la lancia 3-in-1 multi-jet su ugello di pulizia "MIX".

Avviso: In questo modo durante il funzionamento al getto d'acqua viene aggiunta la soluzione detergente.

- Regolare la concentrazione di detergente desiderata con i tasti +/- della pistola ad alta pressione.

Metodo di pulizia consigliato

- Spruzzare misuratamente il detergente e lasciare agire (non asciugare) sulla superficie asciutta.
- Sciacquare lo sporco sciolto con il getto alta pressione.

Dopo il funzionamento con il detergente

- Estrarre la bottiglia di detergente Plug 'n' Clean dall'alloggiamento e chiudere con il tappo.
- Per conservare il flacone detergente con coperchio metterlo rivolto in alto nella custodia.
- Per il risciacquo, utilizzare l'apparecchio per ca. 30 secondi al livello di detergente 1.

Interrompere il funzionamento

- Rilasciare la leva della lancia idropulitrice.
- Bloccare la leva della lancia idropulitrice.

Figura **J**

- Mettere la lancia idropulitrice con lancia inserita in posizione di parcheggio.
- Durante pause di lavoro prolungate (più di 5 min.) spegnere anche l'apparecchio „0/OFF“.

Terminare il lavoro

⚠ PRUDENZA

Scollare il tubo flessibile ad alta pressione dalla lancia idropulitrice o dall'on sistema depressurizzato.

ATTENZIONE

Quando si scollera il tubo flessibile di mandata o di alta pressione, dopo il funzionamento potrebbe fuoriuscire dell'acqua calda dai raccordi.

- Rilasciare la leva della lancia idropulitrice.
- Chiudere il rubinetto.
- Premere la leva della pistola ad alta pressione per 30 secondi in modo da scaricare la pressione ancora presente nel sistema.
- Rilasciare la leva della lancia idropulitrice.
- Bloccare la leva della lancia idropulitrice.
- Scollegare l'apparecchio dall'alimentazione idrica.
- Spegnerne l'apparecchio „0/OFF“.
- Togliere la spina di alimentazione dalla presa.

Trasporto

⚠ PRUDENZA

Pericolo di lesioni e di danneggiamento!

Per il trasporto osservare il peso dell'apparecchio.

Posizione manuale

- Sollevare l'apparecchio con l'apposito manico e trasportarlo.
- Estrarre il manico di trasporto finché si aggancia udibilmente.
- Sollevare l'apparecchio dal manico di trasporto.

Posizione in veicoli

- Prima di un eventuale trasporto: Estrarre la bottiglia di detergente Plug 'n' Clean dall'alloggiamento e chiudere con il tappo.
- Bloccare l'apparecchio in modo tale che non possa scivolare o ribaltarsi.

Supporto

⚠ PRUDENZA

Pericolo di lesioni e di danneggiamento!

Osservare il peso dell'attrezzo quando lo si mette a magazzino.

Deposito dell'apparecchio

- Depositare la spazzatrice su una superficie piana.
- Staccare la lancia dalla lancia idropulitrice.
- Premere il tasto di sblocco sulla lancia idropulitrice e scollegare il tubo flessibile d'alta pressione dalla lancia idropulitrice.
- Introdurre la lancia idropulitrice nell'apposita custodia.
- Far innestare la lancia 3-in-1 multi-jet nell'apposito alloggiamento.
- Conservare il cavo di collegamento alla rete nel vano porta-accessori.

⚠ PRUDENZA

Pericolo di lesioni e di danneggiamento!

Osservare il senso di rotazione del tamburo avvolgitubo durante l'avvolgimento del tubo flessibile d'alta pressione.

- Avvolgere il tubo flessibile d'alta pressione. Con la manovella girare il tamburo avvolgitubo **in senso antiorario**.

Prima di depositi di lunga durata, per es. in inverno, rispettare anche le avvertenze riportate al capitolo Cura.

Antigelo

ATTENZIONE

Apparecchi e accessori non completamente svuotati potrebbero venire danneggiati dal gelo. Svuotare completamente l'apparecchio e gli accessori e proteggerli dal gelo.

Per evitare danni:

- Scollegare l'apparecchio dall'alimentazione idrica.
- Staccare la lancia dalla lancia idropulitrice.
- Accendere l'apparecchio „I/ON“.
- Premere la leva della lancia idropulitrice fino a quando non esce più acqua (circa 1 min.).
- Rilasciare la leva della lancia idropulitrice.
- Bloccare la leva della lancia idropulitrice.
- Spegnerne l'apparecchio „0/OFF“.
- Conservare l'apparecchio e tutti gli accessori in un ambiente protetto dal gelo.

Cura e manutenzione

⚠ PERICOLO

Pericolo di scossa elettrica.

→ Prima di eseguire qualsiasi lavoro, spegnere l'apparecchio e staccare la spina.

Pulizia del filtro nel raccordo dell'acqua

Pulire regolarmente il filtro nel raccordo dell'acqua.

→ Rimuovere il giunto dall'attacco dell'acqua.

ATTENZIONE

Non danneggiare il filtro.

Figura **K**

- Estrarre il filtro con una pinza piatta.
- Pulire il filtro sotto acqua corrente.
- Inserire il filtro di nuovo nel raccordo dell'acqua.

Sostituzione delle batterie della lancia idropulitrice

Le batterie sono esauste se nel display della pistola ad alta pressione non si visualizza niente o se si visualizza quanto segue.

Si necessitano di due batterie o accumulatori di grandezza AAA.

Figura **L**

- Premere lo spintore di chiusura.
- Aprire il vano batteria.
- Estrarre le batterie.
- Inserire le batterie nuove e durante ciò fare attenzione alla corretta polarità.
- Chiudere il vano batteria.
- Smaltire le batterie scariche in conformità alle disposizioni in vigore.



Guida alla risoluzione dei guasti

⚠ PERICOLO

Pericolo di scossa elettrica. Prima di ogni attività di cura e di manutenzione, spegnere l'apparecchio e staccare la spina.

Lavori di riparazione e lavori su componenti elettrici possono essere effettuati solo dal servizio clienti autorizzato.

Piccoli guasti o disfunzioni possono essere eliminati seguendo le seguenti istruzioni.

In caso di dubbi si prega di rivolgersi al servizio assistenza autorizzato.

L'apparecchio non funziona

- Premere la leva della lancia idropulitrice e l'apparecchio si attiva.
 - Controllare se la tensione dichiarata sulla targhetta coincide con la tensione della fonte di energia.
 - Verificare la presenza di eventuali danni sul cavo di allacciamento alla rete.
 - Motore sovraccarico, il salvamotore è scattato.
 - Spegner l'apparecchio „0/OFF“.
 - Lasciare raffreddare l'apparecchio per un'ora.
 - Accendere l'apparecchio e rimetterlo in funzione.
- Se il guasto si presenta più volte, rivolgersi al servizio di assistenza clienti per un controllo.

L'apparecchio non si accende, il motore emette un ronzio

Calo della tensione a causa di una bassa corrente o in caso di utilizzo di una prolunga.

→ All'accensione, premere prima la leva della lancia idropulitrice, quindi posizionare l'interruttore dell'apparecchio su „I/ON“.

L'apparecchio non raggiunge pressione

- Verificare la regolazione della lancia.
 - Verificare l'alimentazione dell'acqua su sufficiente portata.
 - Estrarre il filtro nel raccordo dell'acqua con una pinza piatta e lavarlo sotto acqua corrente.
 - Sfiatare l'aria eventualmente presente all'interno dell'apparecchio prima dell'utilizzo.
- Accendere e lasciare in funzione l'apparecchio a lancia scollegata (max. 2 minuti), fino a quando l'acqua in uscita dalla pistola risulta essere priva di bolle. Spegner l'apparecchio e collegare la lancia.

Forti variazioni di pressione

- Pulire l'ugello ad alta pressione: Rimuovere con un ago lo sporco dai fori degli ugelli e sciacquare con acqua dalla parte anteriore.
- Controllare l'afflusso di acqua.

L'apparecchio perde

- Una perdita a gocciolamento dell'apparecchio è dovuto tecnicamente. In caso di permeabilità elevata rivolgersi al servizio clienti autorizzato.

Il detergente non viene aspirato

- Ruotare la lancia 3-in-1 multi-jet su ugello di pulizia "MIX".
- Accertarsi che la bottiglia di detergente Plug 'n' Clean sia posizionata con l'apertura rivolta in basso nel raccordo per detergente.

Nessuna indicazione di pressione sulla lancia idropulitrice

- Controllare / sostituire le batterie
- Ridurre la distanza tra la pistola ad alta pressione e il pulitore ad alta pressione.
- Effettuare l'accoppiamento al pulitore ad alta pressione.

Messaggi di errore

- Spegner l'apparecchio ed estrarre la spina di alimentazione.
- Dopo 20 secondi reinserire la spina nella presa e accendere l'apparecchio.

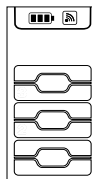

Se il guasto si presenta più volte, rivolgersi al servizio di assistenza clienti per un controllo.

Funzionamento di emergenza

In caso di regolazione della pressione difettosa sulla pistola ad alta pressione (difetto elettronico, batteria esausta, etc.) il pulitore ad alta pressione continua a lavorare dall'ultimo livello definito.

Per attivare il funzionamento di emergenza al livello massimo:

- Spegner l'apparecchio ed estrarre la spina di alimentazione.
- reinserire la spina nella presa e accendere l'apparecchio.

Accessori e ricambi

Utilizzando solamente accessori e ricambi originali, si garantisce un funzionamento sicuro e privo di disturbi dell'apparecchio.

Si possono trovare informazioni riguardo ad accessori e ricambi su www.kaercher.com.

Garanzia

Le condizioni di garanzia valgono nel rispettivo paese di pubblicazione da parte della nostra società di vendita competente. Entro il termine di garanzia eliminiamo gratuitamente eventuali guasti all'apparecchio, se causati da difetto di materiale o di produzione. Nei casi previsti dalla garanzia si prega di rivolgersi al proprio rivenditore, oppure al più vicino centro di assistenza autorizzato, esibendo lo scontrino di acquisto.

Gli indirizzi li trovate sotto:

www.kaercher.com/dealersearch

Dati tecnici

Attacco elettrico

Tensione	230 V 1~50 Hz
Potenza allacciata	2,1 kW
Protezione	IP X5
Classe di protezione	I
Protezione rete (fusibile ritardato)	10 A

Collegamento idrico

Pressione in entrata (max.)	1,2 MPa
Temperatura in entrata (max.)	40 °C
Portata (min.)	10 l/min
Max. altezza di aspirazione	0,5 m

Dati potenza

Pressione di esercizio	12,5 MPa
Pressione max. consentita	14,5 MPa
Portata, acqua	7,5 l/min
Portata massima	8,3 l/min
Portata, detergente	0,3 l/min
Forza repulsiva della lancia idropulitrice	17 N

Dimensioni e Pesì

Lunghezza	411 mm
Larghezza	305 mm
Altezza	584 mm
Peso, pronto all'uso con accessori	15,3 kg

Valori rilevati secondo EN 60335-2-79

Valore di vibrazione mano-braccio	1,0 m/s ²
Dubbio K	0,6 m/s ²
Pressione acustica L _{pA}	76 dB(A)
Dubbio K _{pA}	3 dB(A)
Pressione acustica L _{WA} + Dubbio K _{WA}	92 dB(A)

Con riserva di modifiche tecniche.

Dichiarazione di conformità UE

Con la presente si dichiara che la macchina qui di seguito indicata, in base alla sua concezione, al tipo di costruzione e nella versione da noi introdotta sul mercato, è conforme ai requisiti fondamentali di sicurezza e di sanità delle direttive UE. In caso di modifiche apportate alla macchina senza il nostro consenso, la presente dichiarazione perde ogni validità.

Prodotto: Idropulitrice
Modello: K 5 Premium Full Control Plus

Directive UE pertinenti
2006/42/CE (+2009/127/CE)
2014/53/UE
2011/65/UE
2000/14/CE

Norme armonizzate applicate

EN 50581
EN 60335-1
EN 60335-2-79
EN 62233: 2008
EN 55014-1: 2006+A1: 2009+A2: 2011
EN 55014-2: 2015
EN 300 220-2 V2.4.1
EN 301 489-1 V1.9.2
EN 301 489-3 V1.6.1
EN 60950-1
EN 61000-3-2: 2014
EN 61000-3-3: 2013

Procedura di valutazione della conformità applicata

2000/14/CE: Allegato V

Livello di potenza sonora dB(A)

Misurato: 89
Garantito: 92

I firmatari agiscono su incarico e con la procura dell'amministrazione.

H. Jenner
CEO

S. Reiser
Head of Approval

Responsabile della documentazione:
S. Reiser

Alfred Kärcher GmbH & Co. KG
Alfred-Kärcher-Str. 28 - 40
71364 Winnenden (Germany)
Tel.: +49 7195 14-0
Fax: +49 7195 14-2212

Winnenden, 2016/08/01

Inhoud

Veiligheid	NL	5
Reglementair gebruik	NL	5
Zorg voor het milieu	NL	5
Beschrijving apparaat	NL	6
Montage	NL	6
Inbedrijfstelling	NL	6
Werking	NL	7
Vervoer	NL	8
Opslag	NL	8
Onderhoud	NL	9
Hulp bij storingen	NL	9
Toebehoren en reserveonderdelen	NL	10
Garantie	NL	10
Technische gegevens	NL	10
EU-conformiteitsverklaring	NL	10

Veiligheid



Lees voor het eerste gebruik van uw apparaat deze veiligheidsinstructies en de originele gebruiksaanwijzing. Neem deze in acht. Bewaar beide documenten voor later gebruik of volgende eigenaars.

Gevarenniveaus

⚠ **GEVAAR**

Verwijzing naar een onmiddellijk dreigend gevaar dat tot ernstige en zelfs dodelijke lichaamsverwondingen leidt.

⚠ **WAARSCHUWING**

Verwijzing naar een mogelijke gevaarlijke situatie die tot ernstige en zelfs dodelijke lichaamsverwondingen kan leiden.

⚠ **VOORZICHTIG**

Verwijzing naar een mogelijk gevaarlijke situatie die tot lichte verwondingen kan leiden.

LET OP

Verwijzing naar een mogelijke gevaarlijke situatie die tot materiële schade kan leiden.

Symbolen op het toestel



Het apparaat mag niet onmiddellijk aangesloten worden op het openbare drinkwater-net.



Richt de hogedrukstraal niet op personen, dieren, actieve elektrische uitrusting of het apparaat zelf.

Apparaat tegen vorst beschermen.

Veiligheidsinrichtingen

⚠ **VOORZICHTIG**

■ *Veiligheidsinrichtingen dienen ter bescherming van de gebruiker en mogen niet veranderd of omzeild worden.*

Apparaatschakelaar

De hoofdschakelaar van het apparaat verhindert de onvoorziene werking van het apparaat.

Vergrendeling handspuitpistool

De vergrendeling blokkeert de hendel van het handspuitpistool en verhindert een onbedoelde start van het apparaat.

Overstroomklep met drukschakelaar

De omloopklep verhindert de overschrijding van de toegelaten werkdruk.

Als de hendel van het handsputpistool wordt losgelaten, schakelt de drukschakelaar de pomp uit, de hogedrukstraal stopt. Als de hendel aangetrokken wordt, schakelt de pomp opnieuw in.

Motorveiligheidsschakelaar

Bij een te hoge stroomopname schakelt de motorveiligheidsschakelaar het apparaat uit.

Reglementair gebruik

Gebruik deze hogedrukreiniger uitsluitend in de privé-huishouding:

- voor het reinigen van machines, voertuigen, gebouwen, gereedschap, gevels, terrassen, tuintoestellen, enz. met een hogedrukwaterstraal (indien nodig met toevoeging van reinigingsmiddelen);
- met door KÄRCHER vrijgegeven toebehoren, reserveonderdelen en reinigingsmiddelen. Neem de instructies in acht die bij de reinigingsmiddelen horen.

Zorg voor het milieu

Anwijzingen betreffende de inhoudsstoffen (REACH)

Huidige informatie over de inhoudsstoffen vindt u onder: www.kaercher.com/REACH



Het verpakkingsmateriaal is recyclebaar. Gelieve verpakkingen op milieuvriendelijke manier te verwijderen.



Elektrische en elektronische apparaten bevatten vaak onderdelen die een potentieel gevaar kunnen vormen voor de menselijke gezondheid en het milieu als ze foutief worden gebruikt of niet correct worden afgevoerd. Deze onderdelen zorgen er desalniettemin voor dat het apparaat naar behoren functioneert. Apparaten die dit symbool dragen, mogen niet met het huisvuil worden afgevoerd.

Oude apparaten bevatten waardevolle recyclebare materialen die moeten worden hergebruikt. Batterijen en accu's bevatten stoffen die niet in het milieu mogen terechtkomen. Gelieve oude apparaten en batterijen en accu's op milieuvriendelijke manier te verwijderen.



Reinigingswerkzaamheden waarbij oliehoudend afvalwater ontstaat, bv. motor- of bodemwas, mogen enkel uitgevoerd worden in wasplaatsen met olieafscheider.



Werkzaamheden met reinigingsmiddelen mogen enkel uitgevoerd worden op vloeistofdichte oppervlakken die aangesloten zijn op de vuilwaterafvoer. Laat reinigingsmiddel niet in waterlopen of de grond dringen.



De afname van water uit openbare waterlopen is in bepaalde landen niet toegestaan.

Beschrijving apparaat

De inhoud van het geleverde pakket (afhankelijk van het model) is op de verpakking afgebeeld. Deze gebruiksaanwijzing beschrijft alle mogelijke opties.

Afbeeldingen zie uitklappagina 4

- 1 Koppelinggedeelte voor wateraansluiting
 - 2 Wateraansluiting met ingebouwde zeef
 - 3 Hogedrukslang
 - 4 Slanggeleiding
 - 5 Houder voor de straalpijp
 - 6 Opbergvak / parkeerpositie van het handspuitpistool
 - 7 Aansluiting voor Plug 'n' Clean-reinigingsmiddel
 - 8 Handgreep
 - 9 Transportgreep, uittrekbaar
 - 10 HD-slangtrommel
 - 11 Handdruk voor slangtrommel
 - 12 Hoofdschakelaar „0/OFF“ / „I/ON“
 - 13 Stroomleiding met stekker
 - 14 Accessoiresvak
 - 15 Haak voor de netbevestiging
 - 16 Net voor opbergvak voor toebehoren
 - 17 Transportwiel
 - 18 Voet met draaggreep
 - 19 Full Control handspuitpistool
 - 20 Batterijvak
 - 21 Vergrendeling accuvakje
 - 22 LCD-display
 - 23 Status batterij (leeg, bijna leeg, gemiddeld, vol)
 - 24 Status signaalsterkte (4 trappen)
 - 25 Aanbeveling straalsoort (vlakstraal / reinigingsmiddel / vuilfrees)
 - 26 Toepassingsgebied (1 - SOFT / 2 - MEDIUM / 3 - HARD met telkens 2 drukniveaus)
 - 27 Niveau reinigingsmiddel (1 / 2 / 3)
 - 28 Drukregeling + / -
 - 29 Vergrendeling handspuitpistool
 - 30 Toets voor het scheiden van de hogedrukslang van het handspuitpistool
 - 31 3-in-1 Multi Jet-straalbuis (met 3 straalsoorten)
 - 32 Sprei- en reinigingsmiddel (3 doseerniveaus) - voor de dosering van reinigingsmiddelen
 - 33 Vlakstraalspreier (3 toepassingsgebieden met telkens 2 drukniveaus) - voor gangbare reinigingstaken.
 - 34 Vuilfrees (1 toepassingsgebied met 2 drukniveaus) - voor hardnekkige vervuilingen.
- * Optioneel**
- 35 Fles Plug 'n' Clean schoonmaakmiddel met afsluitdop
- ** Extra vereist**
- 36 Versterkte waterslang met courante koppeling
 - Diameter minstens 1/2 inch (13 mm)
 - Lengte minstens 7,5 m

Montage

Afbeeldingen zie uitklappagina 3

Losse onderdelen die bij het apparaat geleverd werden, moeten voor de inbedrijfstelling gemonteerd worden. U heeft de meegeleverde schroeven en een kruisschroevendraaier PH2 nodig.

Voet monteren

Afbeelding **A**

- Steek de voet erin.
- Bijgevoegde pluggen tot de aanslag in de boorgaten steken.
- Zet de voet vast met de bijgevoegde schroeven.

Opbergvak voor straalbuis monteren

Afbeelding **B**

- Opbergvak voor straalbuizen ophangen.
- Opbergvak voor straalbuizen met twee schroeven borgen.

Transportgreep monteren

Afbeelding **C**

- Breng de transportgreep aan.
- Zet de transportgreep vast met de twee schroeven.

Net op het opbergvak voor toebehoren aanbrengen

Afbeelding **D**

- Hang het net in de op de afbeelding weergegeven haak.

Het hogedrukpistool koppelen

Voor de **eerste** inbedrijfstelling moet het hogedrukpistool aan de hogedrukreiniger worden gekoppeld.

- Netstekker in het stopcontact steken.
- Direct daarna gelijktijdig op de toetsen + en - op het hogedrukpistool drukken.
- De toetsen zo lang ingedrukt houden tot het symbool van de signaalsterkte volledig knippert.

Als de koppeling is geslaagd, worden nu alle 6 drukniveaus op het display weergegeven.



Inbedrijfstelling

- Zet het apparaat op een effen oppervlak.
- Afbeelding **E**
- Steek de hogedrukslang achteraan door de slanggeleiding.
- Afbeelding **F**
- Steek de hogedrukslang in het handspuitpistool tot deze hoorbaar vastklikt.
- Instructie:** Letten op een correcte uitrichting van de aansluitnippel.
- Veilige verbinding controleren door aan de hogedrukslang te trekken.
- Hogedrukslang volledig van de slangtrommel wikkelen.
 - Netstekker in het stopcontact steken.

Watertoevoer

Aansluitwaarden zie typeplaatje/Technische gegevens.

LET OP

Verontreinigingen in het water kunnen de hogedruk-pomp en de toebehoren beschadigen. Ter bescherming wordt het gebruik van de KÄRCHER-waterfilter (bijzondere toebehoren, bestelnummer 4.730-059) aanbevolen.

Watertoevoer vanuit de waterleiding

Voorschriften van de watermaatschappij in acht nemen.

LET OP

Slangverbindingen van metaal met aquastop kunnen leiden tot beschadiging aan de pomp! Gebruik een slangverbinding van kunststof of een KÄRCHER-slangverbinding van messing.

Afbeelding **G**

- De meegeleverde koppeling aan het wateraansluitpunt van het apparaat schroeven.
- Watertoevoerslang op koppeling aan de wateraansluiting steken.
- Waterslang aan de watertoevoer aansluiten.
- Waterkraan volledig opendraaien.

Water aanzuigen uit open reservoirs

Deze hogedrukreiniger is met de KÄRCHER-zuigslang met terugslagklep (speciale toebehoren, bestelnr. 2.643-100) geschikt voor het aanzuigen van oppervlaktewater bv. uit regentonnen of vijvers (max. aanzuighoogte zie technische gegevens).

Instructie: Bij het zuigbedrijf is de koppeling voor de wateraansluiting niet nodig.

- Zuigslang met water vullen.
- Zuigslang op de wateraansluiting van het apparaat schroeven en in een waterbron (bijvoorbeeld regenton) hangen.

Ontlucht het apparaat voor het bedrijf als volgt:

- Apparaat inschakelen "I/ON".
- Ontgrendel de hendel van het handspuitpistool.
- Druk de hendel van het handspuitpistool in, het apparaat schakelt in.
- Hogedrukpistool met de toetsen +/- instellen op het reinigingsmiddelniveau 1.
- Laat het apparaat draaien (max. 2 minuten), tot water zonder blazen uit het handspuitpistool komt.
- Laat de hendel van het handspuitpistool los.
- Vergrendel de hendel van het handspuitpistool.

Werking









LET OP

Een droogloop van meer dan 2 minuten leidt tot beschadigingen van de hogedrukpomp. Indien het apparaat binnen 2 minuten geen druk opbouwt, schakelt u het apparaat uit en gaat u te werk volgens de instructies in het hoofdstuk „Hulp bij storingen“.

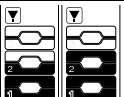
Full Control Plus-systeem

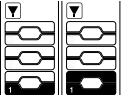
Met de toetsen +/- op het hogedrukpistool kunnen de doseringsniveaus voor de druk en het reinigingsmiddel worden geselecteerd. De straalsoort kan worden gewijzigd door aan de 3-in-1 Multi Jet-straalbuiste draaien.

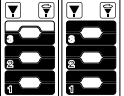
Instructie: De drukindicatie tijdens het bedrijf met de T-Racer en andere toebehoren heeft geen betekenis.

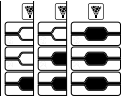
Drukniveau	Aanbevolen voor bv.	
Vlakstraalproeier		
		Stenen terrassen, asfalt, metalen oppervlakken, tuingereedschap (kruiwagen, spade, enz.)
		Auto / motor, baksteenoppervlakken, bezette muren, kunststoffen meubelen
		Houten vlakken, fiets, zandsteenoppervlakken, rieten meubelen
Vuulfrees		
		Voor bijzonder hardnekkig vuil op stenen terrassen, asfalt, metalen oppervlakken, tuingereedschap (kruiwagen, spade, enz.)
Sproeikop voor het reinigingsmiddel		
		Bedrijf met reinigingsmiddel. Reinigingsmiddelconcentratie naar behoefte doseren.

LET OP

De gevoeligheid van materialen kan sterk variëren in functie van ouderdom en toestand. De genoemde aanbevelingen zijn niet bindend.

Werken met hoge druk

⚠ VOORZICHTIG

Respecteer bij de reiniging van gelakte oppervlakken een minimumstraalafstand van 30 cm om beschadigingen te vermijden.

LET OP

Autobanden, lak of gevoelige oppervlakken zoals hout mogen niet met de vuulfrees gereinigd worden wegens beschadigingsgevaar.

Afbeelding **H**

- De 3-in-1 Multi Jet-straalbus in het hogedrukpistool steken en vastzetten door 90° te draaien (let op de positionering!).
- Straalsoort selecteren. Draai hiervoor aan de 3-in-1 Multi Jet-straalbus tot de nodige indicatie voor de straalsoort bovenaan zichtbaar is.
- Apparaat inschakelen "I/ON".
- Ontgrendel de hendel van het handspuitpistool.
- Druk de hendel van het handspuitpistool in, het apparaat schakelt in.

Instructie: Wanneer de hendel opnieuw wordt losgelaten, schakelt het apparaat opnieuw uit. Hogedruk blijft in het systeem behouden.

Werken met reinigingsmiddel

* Optionele toebehoren

De meeste KÄRCHER-reinigingsmiddelen kunnen gebruiksklaar in een Plug 'n' Clean reinigingsmiddelfles gekocht worden.

⚠ GEVAAR

Bij gebruik van reinigingsmiddelen moet het veiligheidsgegevensblad van de reinigingsmiddelfabrikant in acht genomen worden, in het bijzonder de instructies betreffende de persoonlijke veiligheidsuitrusting.

Instructie: Daardoor wordt tijdens de werking de reinigingsmiddeloplossing bij de waterstraal gemengd.

→ Met de toetsen +/- op het hogedrukpistool de gewenste reinigingsmiddelconcentratie instellen.

→ **Afbeelding 1**

→ Neem het deksel van de Plug 'n' Clean reinigingsmiddelfles.

→ Duw de reinigingsmiddelfles met de opening naar beneden in de aansluiting voor het Plug 'n' Clean reinigingsmiddel.

→ 3-in-1 Multi Jet-straalbuis naar de sproeikop voor het reinigingsmiddel "MIX" draaien.

Instructie: Daardoor wordt tijdens de werking de reinigingsmiddeloplossing bij de waterstraal gemengd.

→ Met de toetsen +/- op het hogedrukpistool de gewenste reinigingsmiddelconcentratie instellen.

Aanbevolen reinigingsmethode

→ Reinigingsmiddel in geringe hoeveelheid op het droge oppervlak sproeien en laten inwerken (niet laten opdrogen!).

→ losgekomen vuil met hogedrukstraal afspoelen.

Na het gebruik met reinigingsmiddel

→ Trek de Plug 'n' Clean reinigingsmiddelfles uit de opname en sluit af met het deksel.

→ Zet de reinigingsmiddelfles voor het bewaren met het deksel naar beneden in de opname.

→ Het apparaat voor het schoonspoelen ongeveer 30 seconden in reinigingsmiddelniveau 1 laten draaien.

Werking onderbreken

→ Laat de hendel van het handspuitpistool los.

→ Vergrendel de hendel van het handspuitpistool.

Afbeelding 2

→ Zet het handspuitpistool met de straalbuis in de parkeerpositie.

→ Bij langere werkonderbrekingen (langer dan 5 minuten) het apparaat tevens uitschakelen "0/OFF".

Werking stopzetten

⚠ VOORZICHTIG

Scheid de hogedrukslang enkel van het handspuitpistool of het apparaat wanneer geen druk in het systeem voorhanden is.

LET OP

Bij het scheiden van toevoer- of hogedrukslang kan na de werking warm water uit de aansluitingen treden.

→ Laat de hendel van het handspuitpistool los.

→ Draai de waterkraan dicht.

→ De hendel van het hogedrukpistool 30 seconden indrukken zodat de nog voorhanden druk in het systeem wordt afgebouwd.

→ Laat de hendel van het handspuitpistool los.

→ Vergrendel de hendel van het handspuitpistool.

→ Apparaat scheiden van de watertoevoer.

→ Apparaat uitschakelen "0/OFF"

→ Trek de stekker uit het stopcontact.

Vervoer

⚠ VOORZICHTIG

Verwondings- en beschadigingsgevaar!

Neem bij het transport het gewicht van het apparaat in acht.

Transport met de hand

- Apparaat aan de draaggreep optillen en dragen.
- Transportgreep uittrekken, hij klikt hoorbaar vast. Apparaat aan de transportgreep verplaatsen.

Transport in voertuigen

→ Voor liggend transport: Fles Plug 'n' Clean schoonmaakmiddel uit vulopening trekken en met dop afsluiten.

→ Apparaat beveiligen tegen verschuiven en kantelen.

Opslag

⚠ VOORZICHTIG

Verwondings- en beschadigingsgevaar!

Neem bij de opslag het gewicht van het apparaat in acht.

Apparaat opslaan

→ Apparaat op een egaal oppervlak neerzetten.

→ Scheid de straalbuis van het handspuitpistool.

→ Druk op de scheidingstoets van het handspuitpistool en trek de hogedrukslang uit het handspuitpistool.

→ Steek het handspuitpistool in het opbergvak voor het handspuitpistool.

→ 3-in-1 Multi Jet-straalbuis in het opbergvak voor de straalbuis plaatsen.

→ Berg de stroomaansluitleiding op in het opbergvak voor toebehoren.

⚠ VOORZICHTIG

Verwondings- en beschadigingsgevaar!

Neem bij het oprollen van de hogedrukslang de draairichting van de slangtrommel in acht.

→ Rol de hogedrukslang op.

Draai de slangtrommel met de handkruk **tegen de klok**.

Voor langdurige opslag, bv. tijdens de wintermaanden, moeten tevens de instructies in het hoofdstuk Onderhoud in acht genomen worden.

Vorstbescherming

LET OP

Niet volledig leeggemaakte apparaten en toebehoren kunnen door vorst vernield worden. Maak het apparaat en de toebehoren volledig leeg en bescherm ze tegen vorst.

Om schade te vermijden:

→ Apparaat scheiden van de watertoevoer.

→ Scheid de straalbuis van het handspuitpistool.

→ Apparaat inschakelen "I/ON".

→ Duw de hendel van het handspuitpistool in tot geen water meer ontsnapt (ca. 1 min).

→ Laat de hendel van het handspuitpistool los.

→ Vergrendel de hendel van het handspuitpistool.

→ Apparaat uitschakelen "0/OFF"

→ Apparaat met alle accessoires in een vorstvrije ruimte bewaren.

Onderhoud

⚠ GEVAAR

Gevaar van stroomschok

- Voor alle werkzaamheden aan het apparaat moet het apparaat uitgeschakeld en de stekker uitgetrokken worden.

Zeef in de wateraansluiting reinigen

Reinig de zeef in de wateraansluiting regelmatig.

- Verwijder de koppeling van de wateraansluiting.

LET OP

De zeef mag niet beschadigd worden.

Afbeelding **K**

- Trek de zeef met een platte tang eruit.
- Reinig de zeef onder stromend water.
- Zet de zeef opnieuw in de wateraansluiting.

Batterijen van het handspuitpistool vervangen

De batterijen zijn opgebruikt als op het display van het hogedrukpistool niets of het volgende woord weergegeven.

Er zijn twee AAA-batterijen of -accu's nodig.

Afbeelding **L**

- Druk op de sluiting.
- Open het batterijvak.
- Batterijen eruit nemen.
- Plaats nieuwe batterijen en let daarbij op de juiste polariteit.
- Sluit het batterijvak.
- Verbruikte batterijen conform de geldende bepalingen verwijderen.



Hulp bij storingen

⚠ GEVAAR

Gevaar van stroomschok. Schakel het apparaat voor alle instandhoudings- en onderhoudswerkzaamheden uit en verwijder de netstekker.

Reparatiwerkzaamheden en werkzaamheden aan elektrische onderdelen mogen enkel door de geautoriseerde klantenservice uitgevoerd worden.

Kleinere storingen kunt u zelf oplossen met behulp van het volgende overzicht.

Bij twijfel neemt u contact op met de bevoegde klantenservice.

Apparaat draait niet

- Druk de hendel van het handspuitpistool in, het apparaat schakelt in.
- Controleren of de aangegeven spanning op het typeplaatje overeenkomt met de spanning van de stroombron.
- Stroomleiding op beschadiging controleren.
- Motor overbelast, de motorveiligheidsschakelaar is in werking getreden.
 - Apparaat uitschakelen "0/OFF"
 - Laat het apparaat **een uur** afkoelen.
 - Schakel het apparaat in en neem het opnieuw in bedrijf.

Als de storing meermaals optreedt, moet het apparaat door de klantendienst nagezien worden.

Apparaat start niet, motor broemt

Spanningsdaling door zwak stroomnet of bij gebruik van een verlengsnoer.

- Duw bij het inschakelen eerst de hendel van het handspuitpistool in en zet de apparaatschakelaar vervolgens op „I/ON“.

Apparaat komt niet op druk

- Instelling aan de straalpijp controleren.
- Watertoevoer op voldoende volume controleren.
- De zeef in het wateraansluitpunt er met een platte tang uittrekken en onder stromend water reinigen.
- Apparaat voor de werking ontluchten.
 - Het apparaat zonder aangesloten straalpijp inschakelen en laten draaien (max. 2 minuten) tot water zonder luchtbelletjes bij het pistool naar buiten treedt. Het apparaat uitschakelen en straalpijp weer aansluiten.

Sterke drukschommelingen

- Hogedruksproeier reinigen: Verontreinigingen met een naald uit het gat van de sproeier verwijderen en met water naar voren toe uitspoelen.
- Watertoevoervolume controleren.

Apparaat ondicht

- Een drupsgewijze ondichtheid van het apparaat is technisch bepaald. Contacteer bij sterke ondichtheid de geautoriseerde klantenservice.

Reinigingsmiddel wordt niet aangezogen

- 3-in-1 Multi Jet-straalbuis naar de sproeikop voor het reinigingsmiddel "MIX" draaien.
- Controleren of de fles met Plug 'n' Clean schoonmaakmiddel met de opening naar beneden in de aansluiting voor schoonmaakmiddelen zit.

Geen drukindicatie op het handspuitpistool

- Batterijen controleren/vervangen
- Afstand tussen hogedrukpistool en hogedrukreiniger verkleinen.
- De hogedrukreiniger opnieuw koppelen.

Foutmeldingen

- Apparaat uitschakelen en stekker uit het stopcontact trekken.
- Na 20 seconden de stekker opnieuw in het stopcontact steken en het apparaat inschakelen.

Als de storing meermaals optreedt, moet het apparaat door de klantendienst nagezien worden.

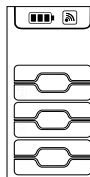

Noodbedrijf

Als de drukregeling aan het hogedrukpistool defect is (elektronisch defect, batterij leeg, e.d.), werkt de hogedrukreiniger op het laatst ingestelde niveau verder.

Om het noodbedrijf op het maximale niveau te activeren:

- Apparaat uitschakelen en stekker uit het stopcontact trekken.
- de stekker opnieuw in het stopcontact steken en het apparaat inschakelen.

Toebehoren en reserveonderdelen

Gebruik alleen origineel toebehoren en originele reserveonderdelen. Deze garanderen dat het apparaat veilig en zonder storingen functioneert. Informatie over het toebehoren en de reserveonderdelen vindt u op www.kaercher.com.

Garantie

In ieder land zijn de door ons bevoegde verkoopkantoor uitgegeven garantiebepalingen van toepassing. Eventuele storingen aan het apparaat verhelpen wij zonder kosten binnen de garantietermijn, mits een materiaal of fabrieksfout de oorzaak van deze storing is. Neem bij klachten binnen de garantietermijn contact op met uw leverancier of de dichtstbijzijnde klantenservicewerkplaats en neem uw aankoopbewijs mee. Adressen vindt u onder:

www.kaercher.com/dealersearch

Technische gegevens

Elektrische aansluiting

Spanning	230 V 1~50 Hz
Aansluitvermogen	2,1 kW
Beveiligingsklasse	IP X5
Beschermingsklasse	I
Netzekering (traag)	10 A

Wateraansluiting

Toevoerdruk (max.)	1,2 MPa
Toevoertemperatuur (max.)	40 °C
Toevoerhoeveelheid (min.)	10 l/min
Max. aanzuighoogte	0,5 m

Vermogensgegevens

Werkdruk	12,5 MPa
Maximaal toegestane druk	14,5 MPa
Opbrengst, water	7,5 l/min
Volume maximaal	8,3 l/min
Opbrengst, reinigingsmiddel	0,3 l/min
Terugstootkracht van het handspuitpijstool	17 N

Afmetingen en gewichten

Lengte	411 mm
Breedte	305 mm
Hoogte	584 mm
Gewicht, bedrijfsklaar met accessoires	15,3 kg

Bepaalde waarden conform EN 60335-2-79

Hand-arm vibratiewaarde	1,0 m/s ²
Onzekerheid K	0,6 m/s ²
Geluidsdrumniveau L _{pA}	76 dB(A)
Onzekerheid K _{pA}	3 dB(A)
Geluidskrachtniveau L _{WA} + onveiligheid K _{WA}	92 dB(A)

Technische wijzigingen voorbehouden.

EU-conformiteitsverklaring

Hierbij verklaren wij dat de hierna vermelde machine door haar ontwerp en bouwwijze en in de door ons in de handel gebrachte uitvoering voldoet aan de betreffende fundamentele veiligheids- en gezondheidseisen, zoals vermeld in de desbetreffende EU-richtlijnen. Deze verklaring verliest haar geldigheid wanneer zonder overleg met ons veranderingen aan de machine worden aangebracht.

Product: Hogedrukreiniger
Type: K 5 Premium Full Control Plus

Van toepassing zijnde EU-richtlijnen

2006/42/EG (+2009/127/EG)
2014/53/EU
2011/65/EU
2000/14/EG

Toegepaste geharmoniseerde normen

EN 50581
EN 60335-1
EN 60335-2-79
EN 62233: 2008
EN 55014-1: 2006+A1: 2009+A2: 2011
EN 55014-2: 2015
EN 300 220-2 V2.4.1
EN 301 489-1 V1.9.2
EN 301 489-3 V1.6.1
EN 60950-1
EN 61000-3-2: 2014
EN 61000-3-3: 2013

Toegepaste conformiteitsbeoordelingsprocedure

2000/14/EG: Bijlage V

Geluidsvormingsniveau dB(A)

Gemeten: 89
Gegarandeerd: 92

De ondergetekenden handelen in opdracht en met volmacht van de bedrijfsleiding.



H. Jenner
CEO



S. Reiser
Head of Approbation

Gevolmachtigde voor de documentatie:
S. Reiser

Alfred Kärcher GmbH & Co. KG
Alfred Kärcher-Str. 28 - 40
71364 Winnenden (Germany)
Tel.: +49 7195 14-0
Fax: +49 7195 14-2212

Winnenden, 2016/08/01

Índice de contenidos

Seguridad	ES	5
Uso previsto	ES	5
Protección del medio ambiente	ES	5
Descripción del aparato	ES	6
Montaje	ES	6
Puesta en marcha	ES	6
Funcionamiento	ES	7
Transporte	ES	8
Almacenamiento	ES	8
Cuidados y mantenimiento	ES	9
Ayuda en caso de avería	ES	9
Accesorios y piezas de repuesto	ES	10
Garantía	ES	10
Datos técnicos	ES	10
Declaración UE de conformidad	ES	10

Seguridad



Antes de poner en marcha por primera vez el aparato, lea el manual de instrucciones original y las indicaciones de seguridad suministradas. Actúe de acuerdo a ellas. Conserve estos dos manuales para su uso posterior o para propietarios ulteriores.

Niveles de peligro

⚠ PELIGRO

Aviso sobre un riesgo de peligro inmediato que puede provocar lesiones corporales graves o la muerte.

⚠ ADVERTENCIA

Aviso sobre una situación probablemente peligrosa que puede provocar lesiones corporales graves o la muerte.

⚠ PRECAUCIÓN

Indicación sobre una situación que puede ser peligrosa, que puede acarrear lesiones leves.

⚠ CUIDADO

Aviso sobre una situación probablemente peligrosa que puede provocar daños materiales.

Símbolos en el aparato



El aparato no se puede conectar directamente al abastecimiento de agua potable público.



No dirija el chorro de alta presión hacia personas, animales, equipamiento eléctrico activo, ni apunte con él al propio aparato. Proteger el aparato de las heladas.

Dispositivos de seguridad

⚠ PRECAUCIÓN

■ *Los dispositivos de seguridad sirven para proteger al usuario y no se pueden modificar o sortear.*

Interruptor del equipo

El interruptor del aparato impide el funcionamiento involuntario del mismo.

Bloqueo de la pistola pulverizadora manual

El bloqueo bloquea la palanca de la pistola pulverizadora manual e impide que el aparato se ponga en marcha de forma involuntaria.

Válvula de derivación con presostato

La válvula de derivación evita sobrepasar la presión de trabajo permitida.

Cuando se suelta la palanca de la pistola pulverizadora manual, un presostato desconecta la bomba y el chorro de alta presión se para. Cuando se acciona la palanca, se conecta la bomba nuevamente.

Interruptor de guardamotor

Si el consumo de corriente es demasiado alto, el guardamotor desconecta el aparato.

Uso previsto

Utilizar la limpiadora de alta presión exclusivamente para el uso doméstico:

- para limpiar máquinas, vehículos, obras, herramientas, fachadas, terrazas, herramientas de jardinería etc. con chorro de agua de alta presión (si es necesario agregar detergente).
- con accesorios autorizados por KÄRCHER, recambios y detergentes. Respetar las indicaciones de los detergentes.

Protección del medio ambiente

Indicaciones sobre ingredientes (REACH)

Encontrará información actual sobre los ingredientes en:

www.kaercher.com/REACH



Los materiales empleados para el embalaje son reciclables y recuperables. Rogamos elimine los envases de forma que no se dañe el medio ambiente.



Los equipos eléctricos y electrónicos contienen a menudo componentes que pueden representar un peligro potencial para la salud de las personas y para el medio ambiente en caso de que se manipulen o se eliminen de forma errónea. Estos componentes son necesarios para el correcto funcionamiento del equipo. Los equipos marcados con este símbolo no pueden eliminarse con la basura doméstica.

Los aparatos viejos contienen materiales valiosos reciclables que deberán ser entregados para su aprovechamiento posterior. Las baterías y los acumuladores contienen sustancias que no deben entrar en contacto con el medio ambiente. Eliminar los aparatos usados, batería o acumuladores ecológicamente.



Los trabajos de limpieza que producen aguas residuales que contienen aceite (p. ej., el lavado de motores o el lavado de los bajos) solo se deben realizar en zonas de lavado que dispongan de separador de aceite.



Solo se pueden realizar trabajos con detergentes en superficies herméticas con una conexión al desagüe de agua sucia. No permitir que se entre el detergente en las aguas naturales ni penetre en el suelo.



El uso de agua de aguas naturales públicas no está permitido en algunos países.

Descripción del aparato

El contenido de suministro de su aparato (dependiendo del modelo) está ilustrado en el embalaje. Este manual de instrucciones describe todas las opciones posibles.

Ilustraciones, véase la contraportada 4

- 1 Pieza de acoplamiento para la conexión de agua
- 2 Conexión de agua con filtro incorporado
- 3 Manguera de alta presión
- 4 Guía de tubos flexibles
- 5 Zona de recogida para la lanza dosificadora
- 6 Almacenamiento / Posición de aparcamiento para la pistola pulverizadora manual
- 7 Toma Plug 'n' Clean de detergente
- 8 Asa de transporte
- 9 Mango para el transporte, despegable
- 10 Enrollador de mangueras de alta presión
- 11 Manivela para enrollador de mangueras
- 12 Interruptor del aparato „0/OFF“ / „I/ON“
- 13 Cable de conexión a red y enchufe de red
- 14 Compartimento para los accesorios
- 15 Ganchos para la fijación a la alimentación
- 16 Alimentación para el compartimento de accesorios
- 17 Rueda de transporte
- 18 Pata con asa de transporte
- 19 Full Control pistola pulverizadora manual
- 20 Compartimento de las pilas
- 21 Bloqueo compartimento de batería
- 22 Pantalla LCD
- 23 Estado de la batería (vacía, casi vacía, media, llena)
- 24 Estado de la potencia de señal (4 niveles)
- 25 Recomendación de tipo de chorro (chorro plano, detergente, boquilla turbo)
- 26 Campo de aplicación (1 - SOFT / 2 - MEDIUM / 3 - HARD con 2 niveles de presión cada uno)
- 27 Nivel de detergente (1 / 2 / 3)
- 28 Regulación de presión + / -
- 29 Bloqueo de la pistola pulverizadora manual
- 30 Tecla para separar la manguera de alta presión de la pistola pulverizadora manual
- 31 Lanza dosificadora 3-en-1 Multi Jet (con 3 tipos de chorro)
- 32 Boquilla de detergente (3 niveles de dosificación) - Para la dosificación del detergente
- 33 Boquilla para chorro plano (3 campos de aplicación con 2 niveles de presión cada uno) - Para las tareas de limpieza más habituales.
- 34 Boquilla turbo (1 campos de aplicación con 2 niveles de presión) - Para la suciedad más difícil de eliminar.

* Opcional

- 35 Botella Plug 'n' Clean de detergente con tapa de cierre

** También se necesita

- 36 Manguera de agua de tejido resistente con acoplamiento habitual en el mercado.
 - diámetro de por lo menos 1/2 pulgada (13 mm).
 - longitud de por lo menos 7,5 m

Montaje

Ilustraciones, véase la contraportada 3

Antes de la puesta en marcha montar las piezas sueltas suministradas con el aparato.

Se necesitan los dos tornillos suministrados y un destornillador de cabeza en cruz PH2.

Montar la base de apoyo

Imagen **A**

- Insertar a base de apoyo.
- Introducir la clavija suministrada hasta el tope en los orificios.
- Asegurar la base de apoyo con los tornillos que vienen incluidos.

Montar la zona de recogida para lanza dosificadora

Imagen **B**

- Colgar la zona de recogida para lanza dosificadora.
- Asegurar la zona de recogida para lanza dosificadora con dos tornillos.

Montar el asa de transporte

Imagen **C**

- Insertar mango de transporte.
- Asegurar el asa de transporte con dos tornillos.

Colocar la red en el compartimento de accesorios

Imagen **D**

- Colgar la red en los ganchos mostrados en la ilustración.

Acoplamiento de la pistola pulverizadora manual

Antes de la **primera** puesta en funcionamiento se tiene que acoplar la pistola pulverizadora manual con la limpiadora de alta presión.

- Enchufar la clavija de red a una toma de corriente.
- Inmediatamente después, presionar simultáneamente las teclas + y - en la pistola pulverizadora.
- Mantener pulsadas las teclas hasta que parpadee el símbolo de la potencia de señal completamente. Cuando el acoplamiento se ha realizado correctamente, se visualizan los 6 niveles de presión en el display.

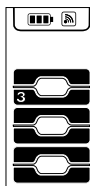

Puesta en marcha

- Coloque el dispositivo sobre una superficie plana.

Imagen **E**

- Insertar la manguera de alta presión desde detrás a través de la guía de manguera.

Imagen **F**

- Introducir la manguera de alta presión en la pistola pulverizadora manual hasta que esta haga un ruido al encajarse.

Nota: Procurar que el racor de conexión esté alineado correctamente.

Comprobar si la conexión es segura tirando de la manguera de alta presión.

- Desenrollar completamente la manguera de alta presión desde el enrollador de manguera.
- Enchufar la clavija de red a una toma de corriente.

Suministro de agua

Valores de conexión: véase la placa de características/datos técnicos.

CUIDADO

La suciedad en el agua puede dañar la bomba de alta presión y los accesorios. Como protección se recomienda utilizar el filtro de agua KÄRCHER (accesorios especiales, referencia de pedido 4.730-059).

Suministro de agua desde la tubería de agua

Tenga en cuenta las normas de la empresa suministradora de agua.

CUIDADO

¡Los acoplamientos de metal de la manguera con Aquastop pueden dañar la bomba! Utilizar un acoplamiento de manguera de plástico o el acoplamiento de manguera de KÄRCHER de latón.

Imagen **G**

- Atornille la pieza de acoplamiento a la conexión de agua del aparato suministrada.
- Insertar la manguera de alimentación de agua en el acoplamiento de la toma de agua.
- Conectar la manguera de agua a la toma de agua.
- Abrir totalmente el grifo del agua.

Aspiración del agua de depósitos abiertos

Esta limpiadora de alta presión es apta, con la manguera de aspiración KÄRCHER con válvula de retorno (accesorio especial, nº pedido 2.643-100) para aspirar el agua de superficies p.ej. de los bidones para agua pluvial o de los estanques (altura de aspiración máxima, véase los datos técnicos).

Indicación: Para el modo de aspiración no se necesita el acoplamiento para la toma de agua.

- Llenar de agua la manguera de agua.
- Atornillar manguera de aspiración a la conexión de agua del aparato y colgar en la fuente de agua (por ejemplo en un bidón para agua pluvial).

Purgue el aire del aparato antes de su puesta en servicio del siguiente modo:

- Conectar el aparato „I/ON“.
- Desbloquear la palanca de la pistola pulverizadora manual.
- Presionar la palanca de la pistola pulverizadora manual, el aparato se conecta.
- Ajustar la pistola pulverizadora con las teclas + / - al nivel de detergente 1.
- Dejar el aparato en funcionamiento (máx. 2 minutos), hasta que salga el agua de la pistola pulverizadora manual sin burbujas.
- Suelte la palanca de la pistola pulverizadora manual.
- Bloquear la palanca de la pistola pulverizadora manual.

Funcionamiento

CUIDADO

La marcha en vacío durante más de 2 horas provoca daños en la bomba de alta presión. Si el equipo no genera presión en 2 minutos, desconectar el equipo y proceder conforme a las indicaciones del capítulo "Ayuda en caso de fallo".

Full Control Plus System

Con las teclas + / - se pueden seleccionar los niveles de dosificación de detergente y de presión en la pistola pulverizadora. Es posible cambiar el tipo de chorro me-

dante el giro de la lanza dosificadora 3-en-1 Multi Jet.

Indicación: El indicador de presión no es aprovechable en funcionamiento con T-Racer y otros accesorios.

Nivel de presión	Recomendado para p.ej.	
	Boquilla de chorro plano	
		Terrazas de baldosas, asfalto, superficies de metal, utensilios de jardín (carretilla, pala, etc.)
		Vehículo/motocicleta, superficies de ladrillos, paredes lucidas, muebles de plástico
		Superficies de madera, bicicleta, superficies de caliza, muebles de mimbre
	Fresadora de suciedad	
		Para suciedad especialmente difícil de eliminar en terrazas de baldosas, asfalto, superficies de metal, utensilios de jardín (carretilla, pala, etc.)
	Boquilla de detergente	
		Funcionamiento con detergente. Dosificación del detergente concentrado según las necesidades.

CUIDADO

La sensibilidad de los materiales puede variar considerablemente dependiendo de la antigüedad y el estado.

Las recomendaciones nombras son sin compromiso.

Funcionamiento con alta presión

⚠ PRECAUCIÓN

Mantener una distancia mínima de 30 cm con el chorro a la hora de limpiar superficies lacadas, para evitar daños.

CUIDADO

No limpiar neumáticos, pintura o superficies delicadas como la madera con la fresa de suciedad, se pueden dañar.

Imagen **H**

- Insertar la lanza dosificadora 3-en-1 Multi Jet en la pistola pulverizadora y fijarla con un giro de 90° (prestar atención a la alineación).
 - Seleccionar el tipo de chorro girando la lanza dosificadora 3-en-1 Multi Jet hasta que sea visible en la parte superior el indicador de chorro necesario.
 - Conectar el aparato „I/ON“.
 - Desbloquear la palanca de la pistola pulverizadora manual.
 - Presionar la palanca de la pistola pulverizadora manual, el aparato se conecta.
- Nota:** Si no se suelta la palanca, el aparato vuelve a apagarse. La alta presión se mantiene en el sistema.

Funcionamiento con detergente

* Posibles accesorios

La mayoría de los detergentes de KÄRCHER se pueden vender listos para el uso en una botella de detergente Plug 'n' Clean.

⚠ PELIGRO

Si se usan detergentes se debe tener en cuenta la hoja de datos de seguridad del fabricante del detergente, especialmente las indicaciones sobre el equipamiento de protección personal.

Indicación: El detergente solo se puede mezclar a baja presión.

Imagen **I**

- Quitar la tapa de la botella de detergente Plug 'n' Clean.
- Presionar la botella de detergente con el orificio hacia abajo en la toma para detergente Plug 'n' Clean.
- Girar la lanza dosificadora 3-en-1 Multi Jet a la boquilla de detergente "MIX".

- Nota:** De este modo se añade durante el funcionamiento la solución de detergente al chorro de agua.
- Ajustar la pistola pulverizadora con las teclas + / - al nivel de detergente concentrado deseado.

Método de limpieza recomendado

- Rocíe la superficie seca con detergente y déjelo actuar pero sin dejar que se seque.
- Aplicar el chorro de agua a alta presión sobre la suciedad disuelta para eliminarla.

Después del funcionamiento con detergente

- Extraer la botella de detergente Plug 'n' Clean del alojamiento y cerrar con la tapa.
- Colocar la botella de detergente con la tapa hacia arriba en el alojamiento para guardarla.
- Para enjuagar, accionar el aparato unos 30 segundos en el nivel de detergente 1.

Interrupción del funcionamiento

- Suelte la palanca de la pistola pulverizadora manual.
 - Bloquear la palanca de la pistola pulverizadora manual.
- Imagen **J**
- Poner la pistola pulverizadora manual con la lanza dosificadora en la posición de estacionamiento.
 - Durante las pausas de trabajo prolongadas (de una duración superior a 5 minutos), desconectar además el aparato „0/OFF“.

Finalización del funcionamiento

⚠ PRECAUCIÓN

Separar la manguera de alta presión de la pistola pulverizadora manual o del aparato solamente cuando no haya presión en el sistema.

CAUIDADO

Al separar el tubo de alimentación o el de alta presión, puede salir agua caliente de las tomas después del funcionamiento.

- Suelte la palanca de la pistola pulverizadora manual.
- Cierre el grifo de agua.
- Pulsar la palanca de la pistola pulverizadora manual durante 30 segundos para eliminar la presión que se genera en el sistema.
- Suelte la palanca de la pistola pulverizadora manual.
- Bloquear la palanca de la pistola pulverizadora manual.
- Desconectar el aparato del suministro de agua.
- Desconectar el aparato "0/OFF".
- Saque el enchufe de la toma de corriente.

Transporte

⚠ PRECAUCIÓN

¡Peligro de lesiones y daños!

Respetar el peso del aparato para el transporte.

Transporte manual

- Levante el aparato por el asa y de sopórtele.
- Sacar el asa de transporte hasta que se oiga como encaja.
- Tirar del aparato por el asa de transporte.

Transporte en vehículos

- Antes del transporte en horizontal: Extraer la botella de detergente Plug 'n' Clean del alojamiento y cerrar con la tapa.
- Asegurar el aparato para evitar que se deslice o vuelque.

Almacenamiento

⚠ PRECAUCIÓN

¡Peligro de lesiones y daños!

Respetar el peso del aparato en el almacenamiento.

Almacenamiento del aparato

- Coloque el dispositivo sobre una superficie plana.
- Separe la lanza dosificadora de la pistola pulverizadora manual.
- Pulsar el botón de desconexión en la pistola pulverizadora manual y tirar de la manguera de alta presión para sacarla de la pistola pulverizadora manual.
- Insertar la pistola pulverizadora manual en la zona de recogida para pistolas pulverizadoras manuales.
- Insertar la lanza dosificadora 3-en-1 Multi Jet en la zona de recogida para lanza dosificadora.
- Guardar el conducto de la toma de alimentación en el compartimento de almacenamiento.

⚠ PRECAUCIÓN

¡Peligro de lesiones y daños!

Respetar la dirección de giro del tambor de la manguera al enrollar la manguera de alta presión.

- Enrollar la manguera de alta presión.
- Gire la manivela manual del tambor de manguera **en el sentido opuesto a las agujas del reloj.**

Antes de almacenar el aparato durante un período prolongado, como por ejemplo en invierno, respetar también las indicaciones del capítulo Cuidados.

Protección antiheladas

CAUIDADO

Los equipos y accesorios que no hayan sido totalmente vaciados puede ser destrozados por las heladas. Vaciar completamente el equipo y los accesorios y proteger de las heladas.

Para evitar daños:

- Desconectar el aparato del suministro de agua.
- Separe la lanza dosificadora de la pistola pulverizadora manual.
- Conectar el aparato „I/ON“.
- Presionar la palanca de la pistola pulverizadora manual hasta que no salga agua (aprox. 1 min).
- Suelte la palanca de la pistola pulverizadora manual.
- Bloquear la palanca de la pistola pulverizadora manual.
- Desconectar el aparato "0/OFF".
- Almacenar el aparato en un lugar a prueba de heladas con todos los accesorios.

Cuidados y mantenimiento

⚠ PELIGRO

Riesgo de descarga eléctrica.

- Antes de efectuar cualquier trabajo en el aparato, hay que desconectarlo de la red eléctrica.

Limpie el tamiz de la conexión del agua

Limpier el tamiz regularmente en la toma de agua.

- Quitar el acoplamiento de la toma de agua.

CUIDADADO

El tamiz no se debe dañar.

Imagen **K**

- Extraer el tamiz con los alicates de punta plana.
- Limpiar el tamiz con agua corriente.
- Colocar de nuevo el tamiz en la toma de agua.

Cambiar las baterías de la pistola pulverizadora manual

Las baterías están usadas cuando no se muestra nada en la pantalla de la pistola pulverizadora manual o se muestra lo siguiente.

Se necesitan dos baterías o acumuladores del tamaño AAA.

Imagen **L**

- Presionar el pasador de cierre.
- Abrir el compartimento de batería.
- Extraer las baterías.
- Colocar nuevas baterías y respetar la orientación correcta de los polos.
- Cerrar el compartimento de la batería.
- Eliminar las baterías usadas de acuerdo con las normativas vigentes.



Ayuda en caso de avería

⚠ PELIGRO

Riesgo de descarga eléctrica. Desconectar el equipo y desenchufar antes de realizar trabajos de mantenimiento o cuidados.

Solo puede realizar reparaciones y trabajar con las piezas eléctricas el servicio de postventa autorizado.

Usted mismo puede solucionar las pequeñas averías con ayuda del resumen siguiente.

En caso de duda, dirijase al servicio de atención al cliente autorizado.

El aparato no funciona

- Presionar la palanca de la pistola pulverizadora manual, el aparato se conecta.
- Comprobar si la tensión indicada en la placa de características coincide con la tensión de la fuente de alimentación.
- Comprobar si el cable de conexión a la red presenta daños.
- El motor está sobrecargado, el guardamotor se ha activado.
- Desconectar el aparato "0/OFF".
- Enfriar el aparato durante **una hora**.
- Conectar y poner de nuevo en funcionamiento el aparato.

Si la avería se produce varias veces, haga que revisen el aparato en el servicio técnico.

El aparato no arranca, el motor ronronea

Caída de tensión debida a que la red es débil o por el uso de cable alargador.

- Al conectar, primero tirar de la palanca de la pistola pulverizadora manual, después colocar el aparato en la posición "I/ON".

El aparato no alcanza la presión necesaria

- Comprobar el ajuste de la lanza dosificadora.
- comprobar que el suministro de agua tiene suficiente caudal.
- Extraer el tamiz de la conexión del agua con unos alicates de punta plana y limpiarlo colocándolo bajo agua corriente.
- Purgue el aire del aparato antes de su puesta en servicio.
Conecte el aparato sin que esté conectada la lanza dosificadora y déjelo en marcha (máx. 2 minutos) hasta que el agua que salga de la pistola no tenga burbujas. Desconecte el aparato y conecte la manguera de alta presión.

Grandes oscilaciones de la presión

- Limpiar la boquilla de alta presión: eliminar las impurezas del orificio de la boquilla con una aguja y aclarar con agua desde la parte delantera.
- Comprobar el caudal de agua.

El aparato presenta fugas

- El aparato presenta una ligera falta de estanqueidad por razones técnicas. En caso de que la falta de estanqueidad sea grande, informe el Servicio técnico autorizado.

El aparato no aspira detergente

- Girar la lanza dosificadora 3-en-1 Multi Jet a la boquilla de detergente "MIX".
- Comprobar si la botella de detergente Plug 'n' Clean con el orificio hacia abajo en la toma de detergente.

No se indica la presión en la pistola pulverizadora manual.

- Comprobar/cambiar las baterías
- Reducir la distancia entre la pistola pulverizadora y la limpiadora de alta presión.
- Volver a realizar el acoplamiento a la limpiadora de alta presión.

Mensajes de error

- Desconectar el aparato y desenchufar el conector del enchufe.
- Transcurridos 20 segundos volver a enchufar el conector en el enchufe y conectar el aparato.

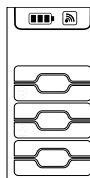

Si la avería se produce varias veces, haga que revisen el aparato en el servicio técnico.

Funcionamiento de emergencia

En caso de defecto en la regulación de la presión de la pistola pulverizadora (defecto electrónicos, batería vacía, etc.), la limpiadora de alta presión sigue funcionando con el último nivel ajustado.

Para activar el funcionamiento de emergencia con el nivel máximo:

- Desconectar el aparato y desenchufar el conector del enchufe.
- Volver a enchufar el conector en el enchufe y conectar el aparato.

Accesorios y piezas de repuesto

Utilice solamente accesorios y recambios originales, ya que garantizan un funcionamiento correcto y seguro del equipo.

Puede encontrar información acerca de los accesorios y recambios en www.kaercher.com.

Garantía

En todos los países rigen las condiciones de garantía establecidas por nuestra empresa distribuidora. Las averías del aparato serán subsanadas gratuitamente dentro del periodo de garantía, siempre que se deban a defectos de material o de fabricación. En un caso de garantía, le rogamos que se dirija con el comprobante de compra al distribuidor donde adquirió el aparato o al servicio al cliente autorizado más próximo a su domicilio.

Aquí encontrará las direcciones:

www.kaercher.com/dealarsearch

Datos técnicos

Conexión eléctrica

Tensión	230 V 1~50 Hz
---------	------------------

Potencia conectada	2,1 kW
--------------------	--------

Categoría de protección	IP X5
-------------------------	-------

Clase de protección	I
---------------------	---

Fusible de red (inerte)	10 A
-------------------------	------

Conexión de agua

Presión de entrada (máx.)	1,2 MPa
---------------------------	---------

Temperatura de entrada (máx.)	40 °C
-------------------------------	-------

Velocidad de alimentación (mín.)	10 l/min
----------------------------------	----------

Altura de absorción máx.	0,5 m
--------------------------	-------

Potencia y rendimiento

Presión de trabajo	12,5 MPa
--------------------	----------

Presión máx. admisible	14,5 MPa
------------------------	----------

Caudal, agua	7,5 l/min
--------------	-----------

Caudal, detergente	8,3 l/min
--------------------	-----------

Caudal, detergente	0,3 l/min
--------------------	-----------

Fuerza de retroceso de la pistola pulverizadora manual	17 N
--	------

Medidas y pesos

Longitud	411 mm
----------	--------

Anchura	305 mm
---------	--------

Altura	584 mm
--------	--------

Peso, listo para el funcionamiento con accesorios	15,3 kg
---	---------

Valores calculados conforme a la norma EN 60335-2-79

Valor de vibración mano-brazo	1,0 m/s ²
-------------------------------	----------------------

Inseguridad K	0,6 m/s ²
---------------	----------------------

Nivel de presión acústica L _{pA}	76 dB(A)
---	----------

Inseguridad K _{pA}	3 dB(A)
-----------------------------	---------

Nivel de potencia acústica L _{WA} + inseguridad K _{WA}	92 dB(A)
--	----------

Sujeto a modificaciones técnicas.

Declaración UE de conformidad

Por la presente declaramos que la máquina designada a continuación cumple, tanto en lo que respecta a su diseño y tipo constructivo como a la versión puesta a la venta por nosotros, las normas básicas de seguridad y sobre la salud que figuran en las directivas comunitarias correspondientes. La presente declaración perderá su validez en caso de que se realicen modificaciones en la máquina sin nuestro consentimiento explícito.

Producto: Limpiadora a alta presión

Modelo: K 5 Premium Full Control Plus

Directivas comunitarias aplicables

2006/42/CE (+2009/127/CE)

2014/53/UE

2011/65/UE

2000/14/CE

Normas armonizadas aplicadas

EN 50581

EN 60335-1

EN 60335-2-79

EN 62233: 2008

EN 55014-1: 2006+A1: 2009+A2: 2011

EN 55014-2: 2015

EN 300 220-2 V2.4.1

EN 301 489-1 V1.9.2

EN 301 489-3 V1.6.1

EN 60950-1

EN 61000-3-2: 2014

EN 61000-3-3: 2013

Procedimiento de evaluación de la conformidad aplicado

2000/14/CE: Anexo V

Nivel de potencia acústica dB(A)

Medido: 89

Garantizado: 92

Los abajo firmantes actúan con plenos poderes y con la debida autorización de la dirección de la empresa.

H. Jenner
CEO

S. Reiser
Head of Approbation

Persona autorizada para la documentación:
S. Reiser

Alfred Kärcher GmbH & Co. KG
Alfred-Kärcher-Str. 28 - 40
71364 Winnenden (Germany)
Tele.: +49 7195 14-0
Fax: +49 7195 14-2212

Winnenden, 2016/08/01

Índice

Segurança	PT 5
Utilização conforme o fim a que se destina a máquina	PT 5
Proteção do meio-ambiente	PT 5
Descrição da máquina	PT 6
Montagem	PT 6
Colocação em funcionamento	PT 6
Funcionamento	PT 7
Transporte	PT 8
Armazenamento	PT 8
Conservação e manutenção	PT 9
Ajuda em caso de avarias	PT 9
Acessórios e peças sobressalentes	PT 10
Garantia	PT 10
Dados técnicos	PT 10
Declaração UE de conformidade	PT 10

Segurança



Antes da primeira utilização do aparelho leia o manual de instruções original e os avisos de segurança anexos. Proceda em conformidade. Guarde os dois documentos para uma utilização futura ou para o proprietário seguinte.

Níveis do aparelho

⚠ PERIGO

Aviso referente a um perigo eminente que pode conduzir a graves ferimentos ou à morte.

⚠ ATENÇÃO

Aviso referente a uma possível situação perigosa que pode conduzir a graves ferimentos ou à morte.

⚠ CUIDADO

Aviso referente a uma situação potencialmente perigosa que pode causar ferimentos leves.

ADVERTÊNCIA

Aviso referente a uma situação potencialmente perigosa que pode causar danos materiais.

Símbolos no aparelho



O aparelho não pode ser conectado de imediato à rede de água pública.



O jacto de alta pressão não deve ser dirigido contra pessoas, animais, equipamento eléctrico activo ou contra o próprio aparelho. Proteger o aparelho contra congelamento.

Equipamento de segurança

⚠ CUIDADO

■ *As unidades de segurança protegem o utilizador e não podem ser alteradas ou colocadas fora de serviço.*

Interruptor do aparelho

O interruptor do aparelho impede a activação inadvertida do aparelho.

Bloqueio da pistola pulverizadora manual

O bloqueio trava a alavanca da pistola pulverizadora manual e impede um arranque inadvertido do aparelho.

Válvula de descarga com interruptor de pressão

A válvula de descarga evita a ultrapassagem da pressão de serviço permitida.

Ao soltar a alavanca da pistola pulverizadora manual, a bomba é desligada por um interruptor de pressão; o jacto de alta pressão pára. Se a alavanca for puxada, a bomba volta a ligar.

Disjuntor do motor

Em caso de consumo de corrente demasiado elevado, o aparelho é desligado por meio do interruptor de protecção do motor.

Utilização conforme o fim a que se destina a máquina

Utilizar esta lavadora de alta pressão exclusivamente para fins domésticos:

- para a limpeza de máquinas, veículos, edifícios, ferramentas, fachadas, terraços, aparelhos de jardinagem, etc. com jato de água de alta pressão (se for necessário com detergentes).
- com acessórios, peças sobressalentes e detergentes homologados pela KÄRCHER. Observe os avisos que acompanham os detergentes.

Proteção do meio-ambiente

Avisos sobre os ingredientes (REACH)

Informações actuais sobre os ingredientes podem ser encontradas em:

www.kaercher.com/REACH



Os materiais da embalagem são recicláveis. Eliminar as embalagens de forma a preservar o meio ambiente.



Muitas vezes, os aparelhos eléctricos e electrónicos contêm componentes que, em caso de manuseamento incorrecto ou recolha errada, podem representar um perigo para a saúde e para o ambiente. Contudo, estes componentes são necessários para a operação adequada do aparelho. Os aparelhos assinalados com este símbolo não podem ser eliminados com o lixo doméstico.

Os aparelhos velhos contêm materiais preciosos e recicláveis e deverão ser reutilizados. Pilhas e baterias recarregáveis contêm materiais que não devem entrar em contacto com o meio ambiente. Eliminar os aparelhos velhos, assim como as pilhas ou baterias recarregáveis, de acordo com as normas de preservação do meio ambiente.



Efectuar os trabalhos de limpeza com formação de águas sujas oleosas, p.ex. lavagem do motor, lavagem do chassis inferior, só em lugares de lavagem onde existem colectores de óleo.



Os trabalhos com detergentes só podem ser realizados sobre superfícies estanques à água com uma ligação directa à canalização dos efluentes. Não permitir a contaminação de lençóis freáticos ou do solo com detergentes.



Em alguns países é proibido retirar água de rios ou lagos públicos.

Descrição da máquina

O volume de fornecimento do aparelho (conforme o modelo) é ilustrado na embalagem. Este manual de instruções descreve todas as opções possíveis.

Figuras, ver página desdobrável 4

- 1 Peça de acoplamento para ligação da água
 - 2 Conexão de água com peneira incorporada
 - 3 Mangueira de alta pressão
 - 4 Guia da mangueira
 - 5 Local de armazenamento para lança
 - 6 Dispositivo de armazenamento / posição de estacionamento para pistola pulverizadora manual
 - 7 Conexão para garrafa de detergente Plug 'n' Clean
 - 8 Punho de transporte
 - 9 Alça de transporte, extensível
 - 10 Tambor da pistola pulverizadora manual
 - 11 Manivela para o carretel de mangueiras
 - 12 Interruptor do aparelho "0/OFF" / "I/ON"
 - 13 Cabo de ligação à rede com ficha de rede
 - 14 Compartimento acessórios
 - 15 Gancho para fixação da rede
 - 16 Rede para compartimento dos acessórios
 - 17 Roda de transporte
 - 18 Pé de apoio com pega de transporte
 - 19 Full Control, pistola pulverizadora manual
 - 20 Compartimento da bateria
 - 21 Bloqueio do compartimento da bateria
 - 22 Display LCD
 - 23 Estado da bateria (descarregada, quase descarregada, meia carga, carregada)
 - 24 Estado da intensidade do sinal (4 níveis)
 - 25 Recomendação do tipo de jacto (jacto plano / detergente / fresadora de sujidade)
 - 26 Intervalo de aplicação (1 - SOFT / 2 - MEDIUM / 3 - HARD com 2 níveis de pressão cada)
 - 27 Nível do detergente (1 / 2 / 3)
 - 28 Regulação da pressão + / -
 - 29 Bloqueio da pistola pulverizadora manual
 - 30 Botão para separar a mangueira de alta pressão da pistola pulverizadora manual
 - 31 Tubo de jacto Multi Jet 3-em-1 (com 3 tipos de jacto)
 - 32 Bocal de detergente (3 níveis de dosagem) - Para doseamento de detergentes
 - 33 Bocal de jacto plano (3 intervalos de aplicação com 2 níveis de pressão cada) - Para as tarefas de limpeza mais comuns.
 - 34 Fresadora de sujidade (1 intervalo de aplicação com 2 níveis de pressão) - Para sujidade resistente
- * **Opcional**
- 35 Garrafa do detergente de limpeza Plug 'n' Clean com tampa de fecho

** Adicionalmente necessário

- 36 Mangueira de água de material reforçado com acoplamento convencional.
 - Diâmetro mínimo 1/2 polegada (13 mm)
 - Comprimento mínimo 7,5 m

Montagem

Figuras, ver página desdobrável 3

Montar os componentes soltos na embalagem no aparelho, antes de proceder à colocação em funcionamento.

Para isso, são necessários os 2 parafusos (incluídos no volume de fornecimento) e uma chave de parafusos em cruz PH 2.

Montar o pé de apoio

Figura **A**

- Inserir o pé de apoio.
- Inserir as buchas nos furos (incluídas no volume de fornecimento).
- Fixar o pé de apoio com os parafusos fornecidos.

Montar o dispositivo de armazenamento para o tubo de jacto

Figura **B**

- Engatar o dispositivo de armazenamento para o tubo de jacto.
- Fixar o dispositivo de armazenamento para o tubo de jacto com dois parafusos.

Montar o manípulo de transporte

Figura **C**

- Encaixar o manípulo de transporte.
- Fixar o manípulo de transporte com dois parafusos.

Montar a rede no compartimento de acessórios

Figura **D**

- Engatar a rede nos ganchos ilustrados na figura.

Acoplamento da pistola pulverizadora manual

Antes da **primeira** colocação em funcionamento, a pistola pulverizadora manual tem de ser acoplada à lavadora de alta pressão.

- Ligue a ficha de rede à tomada de corrente.
- Imediatamente a seguir, premir simultaneamente as teclas + e - na pistola pulverizadora manual.
- Manter as teclas premidas até o símbolo da intensidade do sinal estar completamente intermitente.

Se o acoplamento for bem-sucedido, são apresentados todos os 6 níveis de pressão no display.



Colocação em funcionamento

- Colocar o aparelho sobre uma superfície plana.

Figura **E**

- Inserir a mangueira de alta pressão através da guia da mangueira, a partir de trás.

Figura **F**

- Encaixar a mangueira de alta pressão na pistola pulverizadora manual, até esta encaixar audivelmente.

Aviso: ter atenção ao alinhamento correcto do bocal de conexão.

Controlar a ligação segura, puxando pela mangueira de alta pressão.

- Desenrolar a mangueira de alta pressão totalmente do tambor.
- Ligue a ficha de rede à tomada de corrente.

Alimentação de água

Para os valores de ligação veja a placa de características / dados técnicos.

ADVERTÊNCIA

Contaminações na água podem danificar a bomba de alta pressão e os acessórios. Como meio de proteção é recomendado o filtro de água KÄRCHER (acessórios especiais, ref^a 4.730-059).

Alimentação de água a partir da canalização

Respeite as normas da companhia de abastecimento de água.

ADVERTÊNCIA

Acoplamentos de mangueira em metal com Aquastop podem causar danos na bomba! P. f. utilizar um acoplamento de mangueira em plástico ou um acoplamento de mangueira KÄRCHER em latão.

Figura **G**

- Fixar o elemento de acoplamento na conexão de água da máquina.
- Colocar a mangueira de admissão da água no acoplamento da ligação da água.
- Conectar a mangueira da água na alimentação da água.
- Abrir a torneira totalmente.

Aspirar a água de recipientes abertos

Esta lavadora de alta pressão destina-se para ser utilizada com a mangueira de aspiração KÄRCHER com válvula de retenção (acessório especial, n.º de encomenda 2.643-100), para a aspiração de água superficial, p. ex., de vasilhas de água pluvial ou lagos domésticos (altura máxima de aspiração, ver dados técnicos).

Aviso: Durante a aspiração, o acoplamento para a conexão de água não é necessário.

- Encher a mangueira de aspiração com água.
- Enroscar a mangueira de aspiração na ligação da água do aparelho e posicionar na fonte de água (p. ex. bidão com águas pluviais).

Antes de iniciar a operação, purgar o aparelho do seguinte modo:

- Ligar o aparelho "I/ON".
- Desbloquear a alavanca da pistola pulverizadora manual.
- Pressionar a alavanca da pistola pulverizadora manual, o aparelho entra em funcionamento.
- Ajustar a pistola pulverizadora manual com as teclas +/- para o nível do detergente 1.
- Deixar o aparelho trabalhar (máx. 2 minutos) até a água sair sem bolhas de ar da pistola pulverizadora manual.
- Soltar a alavanca da pistola pulverizadora manual.
- Bloquear a alavanca da pistola pulverizadora manual.

Funcionamento

ADVERTÊNCIA

O funcionamento a seco durante mais de 2 minutos conduz a danos irreparáveis na bomba de alta pressão. Se o aparelho não estabelecer nenhuma pressão dentro de 2 minutos, deve desligar o aparelho e proceder conforme indicado no capítulo "Ajuda em caso de avarias".

Sistema Full Control Plus

Com as teclas +/- da pistola pulverizadora manual é possível seleccionar os níveis da pressão e de dosagem do

detergente. É possível efectuar uma alteração do tipo de jacto rodando o tubo de jacto Multi Jet 3-em-1.

Aviso: Durante a operação com o T-Racer e outros acessórios, a indicação da pressão não é significativa.

Nível de pressão	Recomendado para, p. ex.,
1 SOFT	Bico de fenda de jacto plano Terraços de pedra, asfalto, superfícies metálicas, utensílios de jardim (carrinho de mão, pá, etc.)
2 MEDIUM	Veículos ligeiros / motas, superfícies de tijolos, paredes de gesso, móveis de plástico
3 HARD	Superfícies em madeira, bicicletas, superfícies em grás, móveis em junco entrançado
	Fresa para sujeira Para sujidade particularmente resistente em terraços de pedra, asfalto, superfícies metálicas, utensílios de jardim (carrinho de mão, pá, etc.)
	Bocal do detergente Funcionamento com detergente. Doseamento da concentração do detergente conforme necessário.

ADVERTÊNCIA

A sensibilidade dos materiais pode divergir consoante a idade e estado dos mesmos. As recomendações indicadas não são de carácter vinculativo.

Funcionamento a alta pressão

△ CUIDADO

Guardar uma distância do jato mínima de 30 cm durante a limpeza de superfícies lacadas para evitar danos.

ADVERTÊNCIA

Não limpar os pneumáticos de automóveis, a pintura ou superfícies sensíveis como, por exemplo, madeira, com a fresa de sujidade, devido ao perigo de daniificação.

Figura **H**

- Introduzir o tubo de jacto Multi Jet 3-em-1 na pistola pulverizadora manual e rodar 90° para fixar (ter atenção ao alinhamento!).
 - Seleccionar o tipo de jacto, rodando para isso o tubo de jacto Multi Jet 3-em-1, até a indicação do jacto necessário ser visível em cima.
 - Ligar o aparelho "I/ON".
 - Desbloquear a alavanca da pistola pulverizadora manual.
 - Pressionar a alavanca da pistola pulverizadora manual, o aparelho entra em funcionamento.
- Aviso:** o aparelho desliga assim que soltar a alavanca. A alta pressão permanece no sistema.

Funcionamento com detergente

* Acessórios opcionais

Quase todos os detergentes KÄRCHER podem ser adquiridos prontos a utilizar, numa garrafa do detergente Plug 'n' Clean.

⚠ PERIGO

Em caso de utilização de produtos de limpeza deve-se ler a ficha técnica de segurança do fabricante do produto de limpeza, especialmente os avisos relativos ao equipamento de protecção pessoal.

Aviso: o detergente só pode ser adicionado quando o aparelho funcionar a baixa pressão.

Figura **I**

- Retirar a tampa do detergente Plug 'n' Clean.
- Pressionar a garrafa do detergente com a abertura para baixo na conexão para o detergente Plug 'n' Clean.
- Rodar o tubo de jacto Multi Jet 3-em-1 sobre o bocal do detergente "MIX".

Aviso: Deste modo, a solução de detergente é adicionada ao jacto de água.

- Ajustar a pistola pulverizadora manual com as teclas +/- para a concentração de detergente pretendida.

Métodos de limpeza recomendados

- Espalhar o detergente de forma económica sobre a superfície seca e deixá-lo actuar (não secar).
- Remover a sujidade solta com o jacto de alta pressão.

Depois de trabalhar com detergente

- Retirar a garrafa de detergente Plug 'n' Clean do encaixe e fechar com a tampa.
- Para o armazenamento, colocar a garrafa do detergente no encaixe, com a tampa para cima.
- Para enxaguar, operar o aparelho durante cerca de 30 segundos com o nível de detergente 1.

Interromper o funcionamento

- Soltar a alavanca da pistola pulverizadora manual.
- Bloquear a alavanca da pistola pulverizadora manual.

Figura **J**

- Colocar a pistola pulverizadora manual com tubo de jacto na posição de estacionamento.
- Se não trabalhar durante um período prolongado (superior a 5 minutos) com o aparelho, o mesmo deve ser desligado "0/OFF".

Desligar o aparelho

⚠ CUIDADO

Separar a mangueira de alta pressão da pistola pulverizadora manual ou do aparelho apenas se o sistema estiver livre de pressão.

ADVERTÊNCIA

Durante a separação da mangueira de admissão ou da mangueira de alta pressão, pode verificar-se a saída de água quente pelas ligações após o funcionamento.

- Soltar a alavanca da pistola pulverizadora manual.
- Fechar a torneira de água.
- Premir a alavanca da pistola pulverizadora manual durante 30 segundos para eliminar a pressão ainda existente no sistema.
- Soltar a alavanca da pistola pulverizadora manual.
- Bloquear a alavanca da pistola pulverizadora manual.
- Separar o aparelho da alimentação da água.
- Desligar o aparelho "0/OFF".
- Retirar a ficha de rede da tomada.

Transporte

⚠ CUIDADO

Perigo de ferimentos e de danos!

Ter atenção ao peso do aparelho durante o transporte.

Transporte manual

- Levantar o aparelho no manípulo e transportar.
- Puxar o manípulo de transporte para fora. Este engata audivelmente.
- Puxar o aparelho pelo manípulo de transporte.

Transporte em veículos

- Antes de um transporte deitado: Retirar a garrafa de detergente de limpeza Plug 'n' Clean do encaixe e fechar com a tampa.
- Proteger o aparelho contra deslizamentos e tombamentos.

Armazenamento

⚠ CUIDADO

Perigo de ferimentos e de danos!

Ter atenção ao peso do aparelho durante o armazenamento.

Guardar a máquina

- Estacionar o aparelho sobre uma superfície plana.
- Separar o tubo de jacto da pistola pulverizadora manual.
- Premir o botão de separação na pistola pulverizadora manual e retirar a mangueira de alta pressão da pistola pulverizadora manual.
- Colocar a pistola pulverizadora manual no respectivo dispositivo de armazenamento.
- Colocar o tubo de jacto Multi Jet 3-em-1 no dispositivo de armazenamento para o tubo de jacto.
- Guardar o cabo de ligação à rede no compartimento dos acessórios.

⚠ CUIDADO

Perigo de ferimentos e de danos!

Ao enrolar a mangueira de alta pressão, observar o sentido de rotação do tambor da mangueira.

- Enrolar a mangueira de alta pressão.
Com a manivela, rodar o tambor da mangueira no sentido oposto ao dos ponteiros do relógio.

Antes de armazenar o aparelho durante um longo período (p. ex. no Inverno), deve-se prestar especial atenção ao capítulo da conservação.

Protecção contra o congelamento

ADVERTÊNCIA

Aparelhos ou acessórios que não tenham sido completamente esvaziados podem ser destruídos pela geada. Esvaziar completamente o aparelho e acessórios e proteger contra geada.

Para evitar danos:

- Separar o aparelho da alimentação da água.
- Separar o tubo de jacto da pistola pulverizadora manual.
- Ligar o aparelho "I/ON".
- Pressionar a alavanca da pistola pulverizadora manual até não sair mais água (aprox. 1 min.).
- Soltar a alavanca da pistola pulverizadora manual.
- Bloquear a alavanca da pistola pulverizadora manual.
- Desligar o aparelho "0/OFF".
- Guardar o aparelho com todos os acessórios um local protegido contra geada.

Conservação e manutenção

⚠ PERIGO

Perigo de um choque eléctrico.

→ Desligar o aparelho e retirar a ficha de rede antes de efectuar quaisquer trabalhos no aparelho.

Limpar o coador na ligação de água

Limpar regularmente o coador na ligação de água.

→ Remover o acoplamento da ligação de água.

ADVERTÊNCIA

O coador não pode ficar danificado.

Figura **K**

- Puxar o coador para fora com um alicate de pontas chatas.
- Limpar o coador sob água corrente.
- Voltar a inserir o coador na ligação de água.

Trocar as pilhas da pistola pulverizadora manual

Quando as pilhas estão gastas, o display não exhibe nada ou exhibe o seguinte. São necessárias duas pilhas ou baterias recarregáveis do tipo AAA.

Figura **L**

- Pressionar o fecho de correção.
- Abrir o compartimento da bateria.
- Retirar as baterias.
- Inserir pilhas novas e prestar atenção quanto à posição correcta dos pólos.
- Fechar o compartimento da bateria.
- Eliminar as baterias gastas de acordo com a legislação em vigor.



Ajuda em caso de avarias

⚠ PERIGO

Perigo de choque eléctrico. Desligar o aparelho e desconectar a ficha de rede antes de iniciar quaisquer trabalhos de conservação e de manutenção.

Os trabalhos de reparação e trabalhos em componentes eléctricos só devem ser executados pelo Serviço de Assistência Técnica autorizado.

Com a ajuda da seguinte tabela sinóptica, você mesmo pode eliminar pequenas avarias.

Em caso de dúvida contacte o serviço de assistência técnica autorizado.

A máquina não funciona

- Pressionar a alavanca da pistola pulverizadora manual, o aparelho entra em funcionamento.
 - Verificar se a tensão indicada na placa de características coincide com a tensão da fonte de alimentação.
 - Verificar o cabo de rede a respeito de danos.
 - Sobrecarga do motor, disparo do disjuntor do motor.
 - Desligar o aparelho "0/OFF".
 - Deixar o aparelho arrefecer durante **uma hora**.
 - Ligar o aparelho e colocá-lo novamente em funcionamento.
- Se a avaria ocorrer repetidamente, mandar o aparelho ser inspeccionado pelo Serviço de Assistência Técnica.

O motor não entra em funcionamento, motor emite zumbido

Queda de tensão devido a rede eléctrica fraca ou utilização de uma extensão.

→ Durante a activação, pressionar primeiro a alavanca da pistola pulverizadora manual e, de seguida, colocar o interruptor do aparelho em "I/ON".

A máquina não atinge a pressão de serviço

- Verificar o ajuste na lança.
- Verificar se a alimentação da água tem um caudal de débito suficiente.
- Extrair o coador da conexão de água por meio de um alicate de pontas chatas e lavar-lo com água corrente.
- Purgar o ar do aparelho, antes deste entrar em funcionamento.
Ligar a máquina sem a lança e deixá-la funcionar (máx. 2 minutos), até a água sair da pistola sem bolhas de ar. Desligar a máquina e conectar a lança.

Fortes variações de pressão

- Limpar o bocal de alta pressão: Elimine a sujidade da abertura do bocal com uma agulha e lave pela frente com água.
- Verificar a quantidade de alimentação de água.

Aparelho com fuga

- Uma pequena fuga no aparelho é normal e deve-se a razões técnicas. Se houver fortes fugas de água, mandar inspeccionar pelo Serviço Técnico autorizado.

O detergente não é aspirado

- Rodar o tubo de jacto Multi Jet 3-em-1 sobre o bocal do detergente "MIX".
- Verificar se a garrafa de detergente de limpeza Plug 'n' Clean está encaixada, com a abertura para baixo, na conexão para o produto de limpeza.

Não há indicação da pressão na pistola pulverizadora manual

- Verificar/trocar as pilhas
- Reduzir a distância entre a pistola pulverizadora manual e a lavadora de alta pressão.
- Efectuar de novo o acoplamento à lavadora de alta pressão.

Mensagens de erros

- Desligar o aparelho e retirar a ficha de rede da tomada.
- Decorridos 20 segundos, introduzir de novo a ficha de rede na tomada e ligar o aparelho.

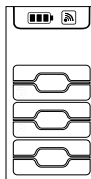

Se a avaria ocorrer repetidamente, mandar o aparelho ser inspeccionado pelo Serviço de Assistência Técnica.

Funcionamento de emergência

Em caso de avaria na regulação da pressão na pistola pulverizadora manual (avaría electrónica, bateria descarregada, etc.) a lavadora de alta pressão continua a trabalhar no nível previamente ajustado.

Para activar o funcionamento de emergência para o nível máximo:

- Desligar o aparelho e retirar a ficha de rede da tomada.
- Introduzir de novo a ficha de rede na tomada e ligar o aparelho.

Acessórios e peças sobressalentes

Utilizar apenas acessórios e peças sobressalentes originais. Só assim poderá garantir uma operação do aparelho segura e sem avarias.

Para mais informações sobre acessórios e peças sobressalentes, consulte www.kaercher.com.

Garantia

Em cada país vigem as respectivas condições de garantia estabelecidas pelas nossas Empresas de Comercialização. Eventuais avarias no aparelho durante o período de garantia serão reparadas, sem encargos para o cliente, desde que se trate dum defeito de material ou de fabricação. Em caso de garantia, dirija-se, munido do documento de compra, ao seu revendedor ou ao Serviço Técnico mais próximo.

Os endereços podem ser consultados em:

www.kaercher.com/dealersearch

Dados técnicos

Ligação eléctrica

Tensão	230 V 1~50 Hz
Potência da ligação	2,1 kW
Tipo de protecção	IP X5
Classe de protecção	I
Protecção de rede (de acção lenta)	10 A

Ligação de água

Pressão de admissão (máx.)	1,2 MPa
Temperatura de admissão (máx.)	40 °C
Quantidade de admissão (mín.)	10 l/min
Máx. altura de aspiração	0,5 m

Dados relativos à potência

Pressão de serviço	12,5 MPa
Pressão máxima admissível	14,5 MPa
Débito, água	7,5 l/min
Caudal de débito máximo	8,3 l/min
Débito, detergente	0,3 l/min

Força de recuo da pistola pulverizadora manual	17 N
--	------

Medidas e pesos

Comprimento	411 mm
Largura	305 mm
Altura	584 mm
Peso, operacional com acessórios	15,3 kg

Valores obtidos segundo EN 60335-2-79

Valor de vibração mão/braço	1,0 m/s ²
Insegurança K	0,6 m/s ²
Nível de pressão acústica L _{PA}	76 dB(A)
Insegurança K _{PA}	3 dB(A)
Nível de potência acústica L _{WA} + Insegurança K _{WA}	92 dB(A)

O fabricante reserva-se o direito de proceder a quaisquer alterações técnicas.

Declaração UE de conformidade

Declaramos que a máquina a seguir designada corresponde às exigências de segurança e de saúde básicas estabelecidas nas Directivas UE por quanto concerne à sua concepção e ao tipo de construção assim como na versão lançada no mercado. Se houver qualquer modificação na máquina sem o nosso consentimento prévio, a presente declaração perderá a validade.

Produto: Lavadora de alta pressão
Tipo: K 5 Premium Full Control Plus

Respectivas Directrizes da UE

2006/42/CE (+2009/127/CE)
2014/53/UE
2011/65/UE
2000/14/CE

Normas harmonizadas aplicadas

EN 50581
EN 60335-1
EN 60335-2-79
EN 62233: 2008
EN 55014-1: 2006+A1: 2009+A2: 2011
EN 55014-2: 2015
EN 300 220-2 V2.4.1
EN 301 489-1 V1.9.2
EN 301 489-3 V1.6.1
EN 60950-1
EN 61000-3-2: 2014
EN 61000-3-3: 2013

Processo aplicado de avaliação de conformidade

2000/14/CE: Anexo V

Nível de potência acústica dB(A)

Medido: 89
Garantido: 92

Os abaixo assinados têm procuração para agirem e representarem a gerência.

H. Jenner
CEO

S. Reiser
Head of Approval

Responsável pela documentação:
S. Reiser

Alfred Kärcher GmbH & Co. KG
Alfred-Kärcher-Str. 28 - 40
71364 Winnenden (Germany)
Tel.: +49 7195 14-0
Fax: +49 7195 14-2212

Winnenden, 2016/08/01

Indholdsfortegnelse

Sikkerhed	DA	5
Bestemmelsesmæssig anvendelse	DA	5
Miljøbeskyttelse	DA	5
Beskrivelse af apparatet	DA	6
Montering	DA	6
Ibrugtagning	DA	6
Drift	DA	7
Transport	DA	8
Opbevaring	DA	8
Pleje og vedligeholdelse	DA	9
Hjælp ved fejl	DA	9
Tilbehør og reservedele	DA	10
Garanti	DA	10
Tekniske data	DA	10
EU-overensstemmelseserklæring	DA	10

Sikkerhed



Læs den originale driftsvejledning før første gangs brug af maskinen og de vedlagte sikkerhedsanvisninger. Følg den nøje. Opbevar de to hæfter til senere brug eller til senere ejere.

Faregrader

△ FARE

Henviser til en umiddelbar fare, der fører til alvorlige kvæstelser eller til døden

△ ADVARSEL

Henviser til en mulig farlig situation, der kan føre til alvorlige kvæstelser eller til døden.

△ FORSIGTIG

Henviser til en mulig farlig situation, der kan føre til lette personskader.

BEMÆRK

Henviser til en mulig farlig situation, der kan føre til materiel skade.

Symboler på maskinen



Maskinen må ikke tilsluttes umiddelbart til det offentlige drikkevandsnet.



Strålen må ikke rettes mod personer, dyr, tændt elektrisk udstyr eller mod selve maskinen.

Beskyt maskinen imod frost.

Sikkerhedsanordninger

△ FORSIGTIG

■ Sikkerhedsanordninger skal beskytte mod kvæstelser og må hverken ændres eller omgås.

Afbryder

Hovedafbryderen forhindrer et utilsigtet brug af maskinen.

Låseanordning på sprøjtepistolen

Låseanordningen blokerer sprøjtepistolens greb og forhindrer maskinens utilsigtede start.

Overstrømsventil med trykafbryder

Overstrømsventilen forhindrer, at det maksimalt tilladte tryk overskrides.

Hvis sprøjtepistolens greb slippes, frakobles højtrykspumpen af en trykafbryder, og højtryksstrålen stopper. Hvis der trækkes i grebet, kobler trykafbryderen pumpen til igen.

Motorbeskyttelsesafbryder

Ved for højt strømforbrug slukker motorværnet for højtryksrenser.

Bestemmelsesmæssig anvendelse

Denne højtryksrenser må kun anvendes til privat brug:

- Til rengøring af maskiner, køretøjer, bygninger, værktøjer, facader, terrasser, haveredskaber etc. med højtryksvandstråle (efter behov med tilsætning af rengøringsmiddel).
- Med tilbehør, reservedele og rengøringsmidler, der er godkendt af Kärcher. Følg de anvisninger, der er vedlagt rengøringsmidlerne.

Miljøbeskyttelse

Henvisninger til indholdsstoffer (REACH)

Aktuelle oplysninger til indholdsstoffer finder du på:

www.kaercher.com/REACH



Emballagen kan genbruges. Sørg for at bortskafe emballagen på en miljømæssigt forsvarlig måde.



Elektriske og elektroniske maskiner indeholder ofte bestanddele, der ved forkert omgang eller forkert bortskaftelse kan udgøre en mulig fare for menneskers sundhed og for miljøet. For en korrekt drift af maskinen er disse bestanddele imidlertid nødvendige. Maskiner kendetegnet med dette symbol må ikke bortskaftes sammen med husholdningsaffaldet.

Udtjente maskiner indeholder værdifulde materialer, der kan og bør afleveres til genbrug. Akku'er og batterier indeholder stoffer, der ikke må komme ud i naturen. Gamle apparatet og batterier skal bortskaftes miljøvenligt.



Rengøringsarbejder, hvor der opstår olieholdigt spildevand, f.eks. motorvask eller undervognsvask må kun foregå på vaskepladser udstyret med en olieudskiller.



Arbejder med rensmiddel må kun gennemføres på arbejdsoverflader som er væsketæt og med tilslutning til spildevandskanalisationen. Rensmiddel må ikke trænge ind i vandløb eller jorden.



I nogle lande er det ikke tilladt at udtage vand fra kollektivt vand.

Beskrivelse af apparatet

Apparatets leveringsomfang (afhængig af model) vises på emballagen. I denne driftsvejledning beskrives alle optionsmuligheder.

Se hertil figurene på side 4

- 1 Tilkoblingsdel til vandforsyning
- 2 Vandtilslutning med integreret si
- 3 Højtryksslange
- 4 Slangeføring
- 5 Opbevaring til strålerør
- 6 Opbevaring / hvileposition for sprøjtepistolen
- 7 Tilslutning til Plug 'n' Clean til rengøringsmiddel
- 8 Bæregreb
- 9 Transportgreb, som kan trækkes ud
- 10 Højtryks-slangetrommel
- 11 Håndsving til slangerullen
- 12 Hovedafbryder „0/OFF“ / „I/ON“
- 13 Strømledning med netstik
- 14 Rum til tilbehør
- 15 Hager for netbefæstigelse
- 16 Net til opbevaringsrum
- 17 Tranporthjul
- 18 Fod med håndtag
- 19 Full Control sprøjtepistol
- 20 Batterikasse
- 21 Låseanordning batterirum
- 22 LCD-display
- 23 Batteristatus (tom, næsten tom, nogenlunde, fuld)
- 24 Status for signalstyrke (4 trin)
- 25 Anbefaling af strålemåde (fladstråle / rengøringsmiddel / snavsefræser)
- 26 Anvendelsesområde (1 - SOFT / 2 - MEDIUM / 3 - HARD med hver 2 tryktrin)
- 27 Trin for rengøringsmiddel (1 / 2 / 3)
- 28 Trykregulering + / -
- 29 Låseanordning på sprøjtepistolen
- 30 Knap til at adskille højtryksslangen fra sprøjtepistolen.
- 31 3-i-1 Multi Jet strålerør (med 3 strålemåder)
- 32 Rensemiddeldyse (3 doseringstrin) - til dosering af rengøringsmidler
- 33 Fladstråledyse (3 anvendelsesområder med hver 2 tryktrin) - til de almindelige rengøringsopgaver.
- 34 Snavsefræser (1 anvendelsesområde med 2 tryktrin) - til de hårdnakkede tilsmudsninger.

* Optionel

- 35 Plug 'n' Clean resemiddeldunk med dæksel

** Desuden nødvendigt

- 36 Armeret vandslange med almindelig kobling.
 - Diameter min. 1/2 tommers (13 mm)
 - Længde min. 7,5 m

Montering

Se hertil figurene på side 3

Løse komponenter, som er vedlagt maskinen, skal før brugen monteres.

Hertil bruges de medleverede skruer og en stjerne-skruetrækker PH 2.

Monter foden

Figur A

- Stik foden i.
- Sæt den vedlagte dyvel ind i boringen til anslaget.
- Fastskru foden med de vedlagte skruer.

Montering af opbevaring til strålerør

Figur B

- Hægt opbevaringen til strålerøret på.
- Sørg for at sikre opbevaringen til strålerøret med to skruer.

Montering af transportgrebet

Figur C

- Sæt transportgrebet på.
- Fastgør transportgrebet med to skruer.

Sæt nettet på opbevaringsrummet

Figur D

- Nettet hænges ind i krogene, som vises i figuren.

Kobling af sprøjtepistolen

Før den første ibrugtagning skal sprøjtepistolen være koblet til højtryksrenseren.

- Sæt netstikket i en stikdåse.
- Du skal derefter omgående trykke samtidig på + og - knapperne på højtrykspistolen.
- Tryk på knapperne, indtil signalstyrkens symbol blinker fuldstændigt. Ved en korrekt kobling vises nu alle 6 tryktrin på displayet.



Ibrugtagning

- Stil apparatet på en plan flade.

Figur E

- Stik højtryksslangen bagfra gennem slangeføringen.

Figur F

- Stik højtryksslangen ind i sprøjtepistolen, indtil det kan høres, at den går i hak.
Bemærk: Tag hensyn til den rigtige orientering af tilslutningsstykket. Kontroller om forbindelsen er sikker ved at trække i højtryksslangen.
- Rul højtryksslangen fra slangetromlen.
- Sæt netstikket i en stikdåse.

Vandforsyning

Se typeskilt/tekniske data for tilslutningsværdier

BEMÆRK

Forureninger i vandet kan beskadige højtrykspumpen og tilbehøret. For at beskytte maskinen anbefales brug af KÄRCHER-vandfilter (specialtilbehør, bestillingsnummer 4.730-059).

Vandforsyning fra vandledning

Læg mærke til vandforsyningsselskabets regler.

BEMÆRK

Slangekoblinger af metal med Aquastop kan føre til beskadigelse af pumpen! Brug venligst slangekoblinger af kunststof eller KÄRCHER slangekoblinger af messing. Figur **G**

- Skru den medfølgende koblingsdel på højtryksrensersens vandtilslutning.
- Sæt vandtilløbsslangen på vandtilslutningens kobling.
- Slut vandslangen til vandforsyningen.
- Abn for vandhanen.

Opsugning af vand fra åbne beholdere

Denne højtryksrensere sammen med Kärcher-sugeslangen med kontraventil (ekstratilbehør, bestillingsnr. 2.643-100) beregnet til opsugning af overfladevand, som f.eks. vand af regntønder eller damme (max. opsugningshøjde, se tekniske data).

Bemærk: I sugedrift har koblingen ikke brug for vandtilslutning.

- Sugeslangen skal fyldes med vand.
- Skru sugeslangen på maskinens vandtilslutning og hæng den i vandkilden (f.eks. regntønde).

Afluft apparatet således inden brug:

- Stil hovedafbryderen på "I/ON".
- Oplås sprøjtepestolens håndtag.
- Apparatet tændes ved at trykke på sprøjtepestolens håndtag.
- Indstil sprøjtepestolen på rengøringsmiddeltrin 1 med knapperne +/-.
- Apparatet skal køre (max. 2 minutter), indtil vandet strømmer ud af sprøjtepestolen uden bobler.
- Slip sprøjtepestolens håndtag.
- Lås sprøjtepestolens håndtag.

Drift



BEMÆRK







Tørkørsel på mere end 2 minutter fører til skader på højtrykspumpen. Afbryd maskinen hvis den ikke opbygger tryk indenfor 2 minutter og gå frem ifølge anvisningerne i kapitel "Hjælp ved fejl".

Full Control Plus system

Tryk- og rengøringsmiddeldoseringstrinene kan vælges med knapperne +/- på sprøjtepestolen. Et skift af strålemåde er muligt ved at dreje på 3-i-1 Multi Jet strålerøret.

Bemærk: Man kan ikke stole på trykindikatoren ved drift med T-racer og andet tilbehør.

Tryktrin	Anbefalet til f.eks.
	Fladstråledyse
	Stenterrasser, asfalt, metaloverflader, havetilbehør (trillebør, spader osv.)

Tryktrin	Anbefalet til f.eks.
	bil / motorcykel, teglstensflader, pudsede vægge, plastrmøbler
	træflader, cykel, sandstensflader, rattanmøbler
	Snavsfræser
	Til særligt hårdnakket snavs på stenterrasser, asfalt, metaloverflader, havetilbehør (trillebør, spader osv.)
	Rensmiddeldyse
	Drift med rengøringsmiddel. Dosering af rengøringsmiddelkoncentrationen efter behov.

BEMÆRK

Materialernes følsomhed kan afvige stærkt afhængig af alder og tilstand. De nævnte anbefalinger er uden betingelser.

Drift med højtryk

△ FORSIGTIG

Hold mindst 30 cm stråleafstand ved rengøring af lake-rede overflader for at undgå lakskader.

BEMÆRK

Bildæk, lakeringer eller følsomme overflader af træ må ikke renses med snavsfræsere, fare for beskadigelse. Figur **H**

- Sæt 3-i-1 Multi Jet strålerøret ind i sprøjtepestolen, og fikser det med en 90° omdrejning (vær opmærksom på retningen!).
 - Vælg strålemåde, drej i den forbindelse på 3-i-1 Multi Jet strålerøret, indtil den nødvendige strålevision er synlig foroven.
 - Stil hovedafbryderen på "I/ON".
 - Oplås sprøjtepestolens håndtag.
 - Apparatet tændes ved at trykke på sprøjtepestolens håndtag.
- Bemærk:** Hvis der gives slip for grebet, afbrydes maskinen igen. Højtrykket opretholdes i systemet.

Drift med rengøringsmiddel

* Optionalt tilbehør

De fleste KÄRCHER rengøringsmidler kan købes klar til brug i en Plug 'n' Clean flaske til rengøringsmiddel.

△ FARE

Ved brug af rensedidler skal der tages hensyn til sikkerhedsdatabladet af rensedidelproducenten, især henvisningerne til personlige værnemidler.

Bemærk: Der kan kun tilsættes rengøringsmiddel i lavtryk.

Figur 11

- Tag dækslet af Plug 'n' Clean flasken til rengøringsmiddel.
- Tryk flasken med rengøringsmiddel i tilslutningen for Plug 'n' Clean rengøringsmidlet med åbningen ned ad.
- Drej 3-i-1 Multi Jet strålerøret om til rensedideldyse "MIX".

Bemærk: På den måde tilsættes der rensedideloopløsning til vandstrålen under driften.

- Indstil den ønskede rengøringsmiddelkoncentration med sprøjtepestolens taster +/-.

Anbefalet rensemetode

- Sprøjt lidt rengøringsmiddel på den tørre overflade og lad det virke (skal ikke tørre).
- Vask det løsnede snavs af med højtryksstrålen.

Efter brug med rensedidde

- Træk Plug 'n' Clean rensedideldunken ud af holderen og luk den med dækslet.
- Stil rensedideldunken med dækslet opad i holderen.
- Lad maskinen køre i ca. 30 sekunder på rengøringsmiddeltrin 1 for at skylle med klart vand.

Afbrydelse af driften

- Slip sprøjtepestolens håndtag.
- Lås sprøjtepestolens håndtag.

Figur 12

- Stil sprøjtepestolen med strålerøret i hvileposition.
- Afbryd endvidere maskinen "0/OFF" ved længere arbejds pauser (mere end 5 minutter).

Efter brug

△ FORSIGTIG

Højtryksslangen må kun adskilles fra sprøjtepestolen efter maskinen, hvis systemet er uden tryk.

BEMÆRK

Hvis tilløbs- og højtryksslangen adskilles efter driften kan der dryppe varmt vand.

- Slip sprøjtepestolens håndtag.
- Luk vandhanen.
- Tryk på sprøjtepestolens håndtag i 30 sekunder for at fjerne det tryk, der er opstået i systemet.
- Slip sprøjtepestolens håndtag.
- Lås sprøjtepestolens håndtag.
- Adskil maskinen fra vandforsyningen.
- Sluk maskinen "0/OFF".
- Træk stikket ud af stikkontakten.

Transport

△ FORSIGTIG

Fare for person- og materialeskader!
Hold øje med maskinens vægt ved transporten.

Manuel transport

- Løft maskinen ved hjælp af grebet og bær den.
- Træk grebet helt ud indtil den går i hak.
Træk maskinen i transportgrebet.

Transport i køretøjer

- Før liggende transport: Træk Plug 'n' Clean rensedideldunken ud af holderen og luk den med dækslet.
- Maskinen sikres/fastgøres, så den ikke kan vælte eller flytte sig.

Opbevaring

△ FORSIGTIG

Fare for person- og materialeskader!
Hold øje med maskinens vægt ved oplagringen.

Opbevaring af damprenseren

- Stil fejmaskinen på et plant underlag.
- Tag strålerøret af sprøjtepestolen.
- Tryk på sprøjtepestolens skilleknop og adskil højtryksslangen fra sprøjtepestolen.
- Sæt sprøjtepestolen i den påtænkte holder.
- Sæt 3-i-1 Multi Jet strålerøret i opbevaringen til strålerør.
- Gem strømledningen i tilbehørsrummet.

△ FORSIGTIG

Fare for person- og materialeskader!
Vær opmærksom på slangetromlens drejeretning når højtryksslangen vikles op.

- Vikl højtryksslangen op.
Drej slangetromlen **mod uret** med håndsvinget.
Inden maskinen opbevares over et længere tidsrum, f.eks. om vinteren, skal der tages hensyn til anvisningerne i kapitel "Pleje".

Frostbeskyttelse

BEMÆRK

Ikke fuldstændig tørre maskin- eller tilbehørsdele kan ødelægges af frost. Tøm maskin- og tilbehørsdele fuldstændig og frostsikre dem.

For at undgå skader:

- Adskil maskinen fra vandforsyningen.
- Tag strålerøret af sprøjtepestolen.
- Stil hovedafbryderen på "I/ON".
- Tryk sprøjtepestolens håndtag indtil der ikke kommer mere vand ud (ca. 1 min).
- Slip sprøjtepestolens håndtag.
- Lås sprøjtepestolens håndtag.
- Sluk maskinen "0/OFF".
- Maskinen og alt tilbehør opbevares i et frostfrit rum.

Pleje og vedligeholdelse

⚠ FARE

Risiko for elektrisk stød.

- Træk netstikket og afbryd maskinen inden der arbejdes på maskinen.

Rens filteret i vandtilslutningen.

Rens vandtilslutningens filter med jævne mellemrum.

- Fjern koblingen fra vandtilslutningen.

BEMÆRK

Sien må ikke beskadiges.

Figur **K**

- Træk sien ud med en flad tang.
- Rens sien under rindende vand.
- Sæt igen sien i vandtilslutningen.

Skift batterier på sprøjtepipstolen

Batterierne er brugt op, når der intet står på sprøjtepipstolens display, eller hvis følgende vises.

Der skal bruges to batterier med størrelsen AAA.

Figur **L**

- Tryk på låseskyderen.
- Åbn batterirummet.
- Fjern batterierne.
- Sæt de nye batterier i, og sørg for, at polerne vender rigtigt.
- Luk batterirummet.
- Gamle batterier skal bortskaffes ifølge de gældende bestemmelser.



Hjælp ved fejl

⚠ FARE

Fare for elektrisk stød. Før alle service- og vedligeholdelsesarbejder skal maskinen afbrydes og stikket trækkes ud.

Reparationsarbejder og arbejder på elektriske komponenter skal altid udføres af autoriserede serviceteknikere. Ved hjælp af denne oversigt kan De selv afhjælpe mindre fejl.

Kontakt den autoriserede kundeservice i tvivlstilfælde.

Maskinen kører ikke

- Apparatet tændes ved at trykke på sprøjtepipstolens håndtag.
- Kontroller, at den angivne spænding på typeskiltet stemmer overens med strømkildens spænding.
- Kontroller nettilslutningskablet for beskadigelse.
- Motor overbelastet, motor-beskyttelseskontakten blev aktiveret.
 - Sluk maskinen "0/OFF".
 - Afbryd maskinen, og lad den afkøle i en time.
 - Tænd for maskinen, og tag den i brug igen.Hvis denne fejl forekommer flere gange, skal maskinen kontrolleres af kundeservice.

Maskinen starter ikke, motoren brummer

Spændingstab på grund af et svagt strømnet eller hvis der bruges en forlængerledning.

- Træk først sprøjtepipstolens greb ved starten, sæt så afbryderen til "I/ON".

Maskinen kommer ikke op på det nødvendige tryk

- Kontroller indstillingerne på strålerøret.
- Kontroller vandforsyningen for tilstrækkelig transportkapacitet.
- Træk sien i vandtilslutningen ud med en fladtang og rens den under løbende vand.
- Afluft højtryksrenseneren inden brug.
Tænd for maskinen uden strålerør tilsluttet og lad den køre (max. 2 minutter), indtil der kommer vand uden bobler ud af pistolen. Sluk for maskinen og tilslut strålerøret igen.

Kraftige trykudsving

- Rens højtryksdysen: Fjern snavs fra dyseborehullet med en nål og skyl ved at spule vand fremad.
- Kontroller den tilløbende vandmængde.

Maskinen er utæt

- Hvis pumpen drypper, har det tekniske grunde. Kontakt den autoriserede kundeservice, hvis den er meget utæt.

Rensemiddel bliver ikke indsuget

- Drej 3-i-1 Multi Jet strålerøret om til rensmiddeldyde "MIX".
- Kontrollér, om Plug 'n' Clean rensmiddeldunken sidder i tilslutningen for rensmiddel med åbningen nedad.

Ingen trykindikator på sprøjtepipstolen

- Kontroller / udskift batterier
- Reducér afstanden mellem sprøjtepipstolen og højtryksrenseneren.
- Gennemfør igen en kobling til højtryksrenseneren.

Fejlmeldinger

- Sluk maskinen, og træk netstikket ud af stikkontakten.
- Sæt netstikket ind i stikkontakten igen efter 20 sekunder, og tænd maskinen.

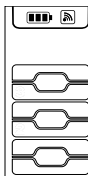

Hvis denne fejl forekommer flere gange, skal maskinen kontrolleres af kundeservice.

Nøddrift

Ved fejl på trykreguleringen på sprøjtepipstolen (elektronisk fejl, tomt batteri osv.) arbejder højtryksrenseneren videre på det sidste indstillede trin.

For at aktivere nøddriften på det maksimale trin:

- Sluk maskinen, og træk netstikket ud af stikkontakten.
- Sæt netstikket ind i stikkontakten igen, og tænd maskinen.

Tilbehør og reservedele

Anvend kun originaltilbehør og -reservedele. De er en garanti for en sikker og fejlfri drift af maskinen. Informationer om tilbehør og reservedele findes www.kaercher.com

Garanti

I de enkelte lande gælder de af vore forhandlere fastlagte garantibetingelser. Eventuelle fejl på apparatet afhjælpes gratis inden for garantien, såfremt fejlen kan tilskrives en materiale- eller produktionsfejl. Hvis De ønsker at gøre garantien gældende, bedes De henvende Dem til Deres forhandler eller nærmeste kundeservice medbringende kvittering for købet.

Adresser finder De under:

www.kaercher.com/dealersearch

Tekniske data

EI-tilslutning

Spænding	230 V 1~50 Hz
----------	------------------

Tilslutningseffekt	2,1 kW
--------------------	--------

Kapslingsklasse	IP X5
-----------------	-------

Beskyttelsesklasse	I
--------------------	---

Netsikring (træg)	10 A
-------------------	------

Vandtilslutning

Tilførselstryk, maks.	1,2 MPa
-----------------------	---------

Forsyningstemperatur, maks.	40 °C
-----------------------------	-------

Forsyningmængde, min.	10 l/min
-----------------------	----------

Max. indsugningshøjde	0,5 m
-----------------------	-------

Ydelsesdata

Arbejdstryk	12,5 MPa
-------------	----------

Maks. tilladt tryk	14,5 MPa
--------------------	----------

Kapacitet, vand	7,5 l/min
-----------------	-----------

Transportmængde max.	8,3 l/min
----------------------	-----------

Kapacitet, rengøringsmiddel	0,3 l/min
-----------------------------	-----------

Sprøjtetolens tilbagesøds kraft	17 N
---------------------------------	------

Mål og vægt

Længde	411 mm
--------	--------

Bredde	305 mm
--------	--------

Højde	584 mm
-------	--------

Vægt, driftsklar med tilbehør	15,3 kg
-------------------------------	---------

Oplyste værdier ifølge EN 60335-2-79

Hånd-arm vibrationsværdi	1,0 m/s ²
Usikkerhed K	0,6 m/s ²

Lydtrykniveau L _{pA}	76 dB(A)
Usikkerhed K _{pA}	3 dB(A)

Lydeffektniveau L _{WA} + usikkerhed K _{WA}	92 dB(A)
--	----------

Der tages forbehold for tekniske ændringer.

EU-overensstemmelseserklæring

Hermed erklærer vi, at den nedenfor nævnte maskine i design og konstruktion og i den af os i handlen bragte udgave overholder de gældende grundlæggende sikkerheds- og sundhedskrav i EU-direktiverne. Ved ændringer af maskinen, der foretages uden forudgående aftale med os, mister denne erklæring sin gyldighed.

Produkt: Højtryksrenser

Type: K 5 Premium Full Control Plus

Gældende EU-direktiver

2006/42/EF (+2009/127/EF)

2014/53/EU

2011/65/EU

2000/14/EF

Anvendte harmoniserede standarder

EN 50581

EN 60335-1

EN 60335-2-79

EN 62233: 2008

EN 55014-1: 2006+A1: 2009+A2: 2011

EN 55014-2: 2015

EN 300 220-2 V2.4.1

EN 301 489-1 V1.9.2

EN 301 489-3 V1.6.1

EN 60950-1

EN 61000-3-2: 2014

EN 61000-3-3: 2013

Anvendte overensstemmelsesvurderingsprocedurer

2000/14/EF: Bilag V

Lydeffektniveau dB(A)

Målt: 89

Garanteret: 92

Undertegnede agerer på vegne af og med fuldmagt fra ledelsen.



H. Jenner
CEO



S. Reiser
Head of Approval

Dokumentationsbefuldmægtiget:
S. Reiser

Alfred Kärcher GmbH & Co. KG
Alfred-Kärcher-Str. 28 - 40
71364 Winnenden (Germany)
Tlf.: +49 7195 14-0
Fax: +49 7195 14-2212

Winnenden, 2016/08/01

Innholdsfortegnelse

Sikkerhet	NO	5
Forskriftsmessig bruk	NO	5
Miljøvern	NO	5
Beskrivelse av apparatet	NO	6
Montering	NO	6
Ta i bruk	NO	6
Drift	NO	7
Transport	NO	8
Lagring	NO	8
Pleie og vedlikehold	NO	9
Feilretting	NO	9
Tilbehør og reservedeler	NO	10
Garanti	NO	10
Tekniske data	NO	10
EU-samsvarserklæring	NO	10

Sikkerhet



Les denne oversettelsen av den originale bruksanvisningen før apparatet tas i bruk første gang, og følg de vedlagte sikkerhetsanvisningene. Følg dem. Oppbevar begge heftene til senere bruk eller for neste eier.

Risikotrinn

⚠ **FARE**

Anvisning om en umiddelbar truende fare som kan føre til store personskader eller til død.

⚠ **ADVARSEL**

Anvisning om en mulig farlig situasjon som kan føre til store personskader eller til død.

⚠ **FORSIKTIG**

Anvisning om en mulig farlig situasjon som kan føre til mindre personskader.

OBS

Anvisning om en mulig farlig situasjon som kan føre til materielle skader.

Symboler på maskinen



Maskinen skal ikke kobles direkte til den offentlige vannforsyningen.



Høytrykksstrålen må ikke rettes mot personer, dyr, elektrisk utstyr som er på, eller maskinen selv.

Skal ikke utsettes for frost.

Sikkerhetsinnretninger

⚠ **FORSIKTIG**

■ Sikkerhetsinnretningen fungerer som beskyttelse for brukeren, og må ikke endres eller omgås.

Apparatbryter

Apparatbryteren forhindrer utilsiktet bruk av apparatet.

Låsing høytrykkspistol

Låsingen sperrer hendelen til høytrykkspistolen og forhindrer utilsiktet start av apparatet.

Overstrømsventil med trykkbryter

Overstrømsventilen forhindrer at maskinens tillatte arbeidstrykk overskrides.

Hvis hendelen på høytrykkspistolen slippes, slår trykkbryteren av pumpen, og høytrykksstrålen stopper. Når hendelen betjenes igjen, kobles pumpen inn igjen.

Motorvernbyter

Ved for høyt strømopptak kobler motorvernbyteren maskinen ut.

Forskriftsmessig bruk

Denne høytrykksvaskeren skal utelukkende brukes til private formål:

- for rengjøring av maskiner, biler, bygninger, verk-tøy, fasader, terrasser, hageutstyr, etc. med høytrykksvannstråle (ved behov tilsatt rengjøringsmidler).
- med tilbehør, reservedeler og rengjøringsmidler som er godkjent av KÄRCHER. Følg anvisningene som følger med rengjøringsmiddelet.

Miljøvern

Anvisninger om innhold (REACH)

Aktuell informasjon om stoffene i innholdet finner du under:

www.kaercher.com/REACH



Materialet i emballasjen kan resirkuleres. Kvitt deg med emballasjen på miljøvennlig måte.



Elektriske og elektroniske apparater inneholder ofte deler som kan utgjøre en potensiell fare for helse og miljø ved feil bruk eller feil avfallsbehandling. Disse delene er imidlertid nødvendige for korrekt drift av apparatet. Apparatet merket med dette symbolet skal ikke kastes i husholdningsavfallet.

Gamle apparater inneholder verdifulle materialer som kan gjenbrukes og som bør sendes til gjenbruk. Akkumulatorene inneholder stoffer som ikke må komme ut i miljøet. Vennligst deponer gamle apparater samt batterier eller oppladbare batterier på en miljøvennlig måte.



Rengjøringsarbeid som medfører oljeholdig avløpsvann, f. eks. motorvask, karosserivask, må bare utføres på vaskeplasser med oljeutskiller.



Arbeid med rengjøringsmidler skal kun utføres på væsketette arbeidsflater med tilkobling til avløps-systemet. Ikke la rengjøringsmiddelet slippe ut til vann eller jord.



I noen land er det forbudt å ta opp vann fra offentlige vannkilder.

Beskrivelse av apparatet

Leveringsomfanget til apparatet (avhengig av modell) er vist på emballasjen. Denne bruksanvisningen beskriver alle mulige opsjoner.

Illustrasjoner se utfoldingsside 4

- 1 Koblingsdel for vanntilkoblingen
 - 2 Vanntilkobling med innebygget sil
 - 3 Høytrykkslange
 - 4 Slangeføring
 - 5 Oppbevaring for strålerør
 - 6 Oppbevaring/Parkeringsposisjon for høytrykkspistol
 - 7 Tilkobling for Plug 'n' Clean rengjøringsmiddel
 - 8 Bærehåndtak
 - 9 Transportgrep, uttrekkbar
 - 10 Høytrykkslangetrommel
 - 11 Håndseiv for slangetrommel
 - 12 Apparatbryter "0/OFF" / "I/ON"
 - 13 Strømledning med støpsele
 - 14 Tilbehørsrom
 - 15 Krok for feste på nettet
 - 16 Nett for tilbehørsrom
 - 17 Transporthjul
 - 18 Støttefot med bærehåndtak
 - 19 Full Control høytrykkspistol
 - 20 Batterirom
 - 21 Låsning batterirom
 - 22 LCD-display
 - 23 Status batteri (tomt, nesten tomt, halvfullt, fullt)
 - 24 Status signalstyrke (4 trinn)
 - 25 Anbefalt stråletype (flatstråle / rengjøringsmiddel / smussfres)
 - 26 Bruksområde (1 - SOFT / 2 - MEDIUM / 3 - HARD med hhv. 2 trykktrinn)
 - 27 Rengjøringsmiddeltrinn (1 / 2 / 3)
 - 28 Trykkregulering + / -
 - 29 Låsning høytrykkspistol
 - 30 Tast for å skille høytrykkslangen fra høytrykkspistolen
 - 31 3-in-1 Multi Jet-strålerør (med 3 stråletyper)
 - 32 Rengjøringsmiddeldyse (3 doseringstrinn) - for dosering av rengjøringsmiddel
 - 33 Flatstråledyse (3 bruksområder, hver med 2 trykktrinn) - for de vanligste rengjøringsarbeidene.
 - 34 Smussfres (1 bruksområde med 2 trykktrinn) - for hardnakket smuss.
- * **Tilleggsutstyr**
- 35 Plug 'n' Clean rengjøringsmiddelflaske med lokk.
- ** **I tillegg kreves**
- 36 Vevforsterket vannslange med alminnelig kobling.
 - Minimumsdiameter 1/2 tomme (13 mm).
 - Minimumslengde 7,5 m.

Montering

Illustrasjoner se utfoldingsside 3

De løse delene som følger apparatet skal monteres før det tas i bruk.

Du trenger de medleverte skruene og en skrutrekker med krysspør PH 2.

Montere støtteben

Figur **A**

- Sette inn støtteben.
- Sett inn de vedlagte dyblene (pluggen) i hullene til anslag.
- Sikre støttefoten med de vedlagte skruene.

Montere oppbevaring for strålerør

Figur **B**

- Hekte inn oppbevaring for strålerør.
- Sikre oppbevaringen for strålerør med to skruer.

Montere transporthåndtak

Figur **C**

- Sett på transporthåndtaket.
- Sikre transporthåndtaket med to skruer.

Monter nettet på tilbehørsrommet

Figur **D**

- Hekt nettet inn i krokene som vist på figuren.

Koblingen til høytrykkspistolen

Før **første** oppstart må høytrykkspistolen kobles sammen med høytrykksvaskeren.

- Sett støpselet i stikkkontakten.
 - Straks deretter må det trykkes samtidig på + og - tastene på høytrykkspistolen.
 - Trykk på tasten helt til symbolet for signalstyrke blinker komplett.
- Hvis sammenkoblingen er vellykket vises nå alle 6 trykktrinn i displayet.



Ta i bruk

- Sett maskinen på en jevn flate.

Figur **E**

- Stikk høytrykkslangen brakfra gjennom slangeføringen.

Figur **F**

- Sett høytrykkslangen inn i høytrykkspistolen, til du hører at den går i lås.
Merk: Pass på riktig innretning av tilkoblingsnippel. Kontroller sikker tilkobling ved å trekke i høytrykkslangen.
- Høytrykkslangen vikles helt av slangetrommelen.
- Sett støpselet i stikkkontakten.

Vanntilførsel

Se typeskilt/tekniske data for tilkoblingsverdier.

OBS

Forurensning i vannet kan skade høytrykkspumpen og tilbehøret. For beskyttelse anbefales bruk av KÄRCHER vannfilter (spesialtilbehør, bestillingsnr. 4.730-059).

Vanntilførsel fra vannledning

Følg vannverkets forskrifter.

OBS

Slangekoblinger av metall med Aquastop kan føre til skader på pumpen! Vennligst bruk slangekoblinger av plast eller KÄRCHER slangekoblinger av messing.

Figur **G**

- Skru den medfølgende koblingsdelen på vanntilkoblingen på høytrykksvaskeren.
- Koble vanntilførselsslagen til koblingen på vanntilkoblingen.
- Vannslangen kobles til vannforsyningen.
- Åpne vannkranen helt.

Suging av vann fra åpen beholder

Denne høytrykksvaskeren er egnet for bruk med KÄRCHER-sugeslange med tilbakeslagsventil (spesialtilbehør, bestillingsnr. 2 643-100) for oppsuging av overflatevann f.eks. fra regnvanns-tønnet eller dammer (maks. oppsugingshøyde se Tekniske data).

Merk: Ved sugedrift er det ikke nødvendig med koplingen for vanntilkoblingen.

- Fyll sugeslangen med vann.
- Skru sugeslangen til vanntilkoblingen på maskinen og heng den i vannkilden (f.eks. regntønne).

Luft apparatet før det tas i bruk som følger:

- Slå på apparatet "I/ON".
- Lås opp hendelen på høytrykkspistolen.
- Trykk hendelen på høytrykkspistolen, apparatet slås på.
- Still høytrykkspistolen inn på rengjøringsmiddeltrinn 1 ved hjelp av +/- tastene.
- La apparatet gå (maks. 2 minutter), til det kommer boblefritt vann ut av høytrykkspistolen.
- Slipp hendelen til høytrykkspistolen.
- Lås hendelen til høytrykkspistolen.

Drift



OBS







Tærkjøring i mer enn 2 minutter fører til skader på høytrykkspumpen. Dersom maskinen ikke bygger opp trykk innen 2 minutter, slå av maskinen og gå frem som beskrevet i kapittel "Feilretting".

Full Control Plus-system

Med tastene +/- på høytrykkspistolen kan doseringstrinnene for trykk og rengjøringsmiddel velges. Det er mulig å veksle stråletype ved å dreie på 3-in-1 Multi Jet-strålerøret.

Merk: Ved drift med T-Racer og annet tilbehør er trykkindikatoren ikke pålitelig.

Trykktrinn	Anbefales f.eks. for
	Flatstråledyse
	Steinterrasser, asfalt, metalloverflater, hageredskaper (trillebåre, spade, osv.)

Trykktrinn	Anbefales f.eks. for
	Personbil/motorsykkel, murstein flater, gipsvegger, plastmøbler
	Treflater, sykkel, sandstein flater, rattan-møbler
	Smussfreser
	For spesielt hardnakk smuss på steinterrasser, asfalt, metalloverflater, hageredskaper (trillebåre, spade, osv.)
	Rengjøringsmiddel
	Drift med rengjøringsmiddel. Dosering av rengjøringsmiddelkonsentrasjon etter behov.

OBS

Ømfintligheten av materialer kan avvike sterkt avhengig av alder og tilstand. Anbefalingene som nevnes er uforpliktende.

Drift med høytrykk

△ FORSIKTIG

Hold en avstand på minst 30 cm ved rengjøring av lakerte flater, for å unngå skader

OBS

Bildekk, lakk eller ømfintlige overflater som treverk skal ikke rengjøres med smussfreser, det er fare for skader.

Figur **H**

- Sett 3-in-1 Multi Jet-strålerøret inn i høytrykkspistolen og fest det ved å dreie 90° (ta hensyn til justeringen!).
- Velg stråletype, dreier deretter på 3-in-1 Multi Jet-strålerøret helt til den nødvendige stråleindikasjonen opppe er synlig.
- Slå på apparatet "I/ON".
- Lås opp hendelen på høytrykkspistolen.
- Trykk hendelen på høytrykkspistolen, apparatet slås på.

Merk: Dersom du slipper hendelen igjen, vil apparatet stoppe. Høyt trykk beholdes i systemet.

Bruk av rengjøringsmiddel

* Ekstra tilbehør

De fleste KÄRCHER rengjøringsmidler kan kjøpes ferdig blandet i Plug 'n' Clean rengjøringsmiddelflaske.

△ FARE

Ved bruk av rengjøringsmidler skal sikkerhetsdatabladet fra produsenten av rengjøringsmidler følges, spesielt anvisninger om verneutstyr.

Merknad: Rengjøringsmiddel kan kun tilsettes ved bruk av lavtrykk.

Figur 

- Ta av lokket fra Plug 'n' Clean rengjøringsmiddel-flasken.
- Press rengjøringsmiddel-flasken med åpningen ned inn i tilkoblingen for Plug 'n' Clean rengjøringsmiddel.
- Drei 3-in-1 Multi Jet-strålerøret til rengjøringsmid-deldyse "MIX".
Merk: Derved vil rengjøringsløsning blandes med vannstrålen ved drift.
- Still inn ønsket rengjøringsmiddelkonsentrasjon ved hjelp av tastene +/- på høytrykkspistolen.

Anbefalt rengjøringsmetode

- Sprøyt litt rengjøringsmiddel på den tørre overflaten og la det virke (men ikke tørke).
- Spyl det oppløste smusset vekk med høytrykks-strålen.

Etter bruk av rengjøringsmiddel

- Trekk Plug 'n' Clean rengjøringsmiddel-flasken ut av holderen og lukk med lokket.
- For oppbevaring settes rengjøringsmiddel-flasken med lokket oppover inn i holderen.
- For klarskylling lar du maskinen gå i ca. 30 sekunder ved rengjøringsmiddeltrinn 1.

Opphold i arbeidet

- Slipp hendelen til høytrykkspistolen.
 - Lås hendelen til høytrykkspistolen.
- Figur 
- Sett høytrykkspistolen med strålerør i parkeringsposisjon.
 - Ved lengre arbeidspauser (mer enn 5 minutter) må høytrykksvaskeren i tillegg slås av "0/OFF".

Etter bruk

△ FORSIKTIG

Høytrykkslangen må bare tas av høytrykkspistolen eller apparatet, når det ikke er noe trykk i systemet.

OBS

Ved frakobling av tilførsels- og høytrykkslange kan det strømme ut varmt vann fra koblignene etter bruk.

- Slipp hendelen til høytrykkspistolen.
- Steng vannkranen.
- Trykk hendelen til høytrykkspistolen i 30 sekunder for å utligne det gjenværende trykket i systemet.
- Slipp hendelen til høytrykkspistolen.
- Lås hendelen til høytrykkspistolen.
- Skill apparatet fra vannforsyningen.
- Slå av apparatet "0/OFF".
- Trekk ut støpselet fra veggkontakten.

Transport

△ FORSIKTIG

Fare for personskade og materiell skade!
Pass på vekten av apparatet ved transport.

Transport for hånd

- Løft apparatet i bærehåndtaket og bær det.
- Trekk ut transporthåndtaket, du hører det går i lås. Trekk maskinen i transporthåndtaket.

Transport i kjøretøy

- Før liggende transport: Trekk Plug 'n' Clean rengjøringsmiddel-flasken ut av holderen og lukk med lokket.
- Sikre maskinen mot å skli eller vippe.

Lagring

△ FORSIKTIG

Fare for personskade og materiell skade!
Vær oppmerksom på vekten til apparatet ved lagring.

Oppbevaring av apparatet

- Sett høytrykksvaskeren på et jevnt underlag.
- Koble strålerøret fra høytrykkspistolen.
- Trykk skilleteasten på høytrykkspistolen og trekk høytrykkslangen ut av høytrykkspistolen.
- Sett høytrykkspistolen inn i holderen for høytrykkspistolen.
- Sett 3-in-1 Multi Jet-strålerøret inn i oppbevaringen for strålerør.
- Lagre strømtilkoblingsledningen i tilbehørsrommet.

△ FORSIKTIG

Fare for personskade og materiell skade!
Vær oppmerksom på dreieretningen til slangetrommelen når du vikler opp høytrykkslangen.

- Vikle opp høytrykkslangen.
Bruk håndsviveen til å dreie slangetrommelen **mot urviseren**.

Før lengre tids lagring, f.eks. om vinteren, pass på anvisningene i kapitlet Pleie.

Frostbeskyttelse

OBS

Maskiner og tilbehør som ikke er helt tømt kan bli ødelagt av frost. Tøm maskin og tilbehør komplett og sikre mot frost.

For å unngå skader:

- Skill apparatet fra vannforsyningen.
- Koble strålerøret fra høytrykkspistolen.
- Slå på apparatet "I/ON".
- Trykk hendelen til høytrykkspistolen til det ikke lenger kommer ut vann (ca. 1 minutt).
- Slipp hendelen til høytrykkspistolen.
- Lås hendelen til høytrykkspistolen.
- Slå av apparatet "0/OFF".
- Oppbevar apparat med alt utstyr i et frostsikkert rom.

Pleie og vedlikehold

⚠ FARE

Fare for elektrisk støt.

- ➔ Før alt arbeid på apparatet skal apparatet slås av og strømkabelen trekkes ut.

Rengjør sil i vanntilkobling

Rengjør sil i vanntilkoblingen regelmessig.

- ➔ Ta av koblingen fra vanntilkoblingen.

OBS

Silen skal ikke være skadet.

Figur **K**

- ➔ Trekk ut silen med en flat tang.
- ➔ Rengjør silen under rennende vann.
- ➔ Sett inn igjen silen i vanntilkoblingen.

Skifte batteriene til høytrykkspistolen

Batteriene er oppbrukt når det i høytrykkspistolens display enten ikke vises noe, eller det vises følgende.

Det er nødvendig med to batterier eller akkumulatører av størrelse AAA.

Figur **L**

- ➔ Trykk lukkeskyveren.
- ➔ Åpne batterirommet.
- ➔ Ta ut batterier.
- ➔ Sett inn nye batterier og pass på riktig polaritet.
- ➔ Lukk batterirommet.
- ➔ Brukte batterier skal avhendes i henhold til gjeldende bestemmelser.



Feilretting

⚠ FARE

Fare for elektrisk støt. Slå av maskinen og trekk ut støpselet før alt stell og vedlikehold.

Reparasjonsarbeid og arbeid på elektriske komponenter må kun utføres av autorisert kundeservice.

Mindre funksjonsfeil kan du ved hjelp av følgende oversikt utbedre selv.

Ved tilstilfeller, ta kontakt med autorisert kundeservice.

Apparatet går ikke

- ➔ Trykk hendelen på høytrykkspistolen, apparatet slås på.
- ➔ Kontroller at spenningen som er oppgitt på typeskiltet er overensstemmende med strømkildens spenning.
- ➔ Kontroller strømkabelen for skader.
- ➔ Motor overbelastet, motorvern bryteren er utløst.
 - Slå av apparatet "0/OFF".
 - La apparatet kjøle ned i **én time**.
 - Slå på apparatet og ta det i bruk igjen.
- Dersom feilen oppstår flere ganger, la kundeservice undersøke apparatet.

Apparatet starter ikke, motoren brummer

Spenningsbrudd pga. svakt strømmnett eller ved bruk av skjøteledning.

- ➔ Ved innkobling trekk først i hendelen til høytrykkspistolen, og sett så apparatbryteren på "I/ON".

Høytrykksvaskeren bygger ikke opp trykk

- ➔ Kontroller innstilling på strålerøret.
- ➔ Kontroller at vannforsyningen har tilstrekkelig matetvolum.

- ➔ Ta ut sugeinntaket i vanntilkoblingen med en flat tang, og rengjør det under rennende vann.
- ➔ Luft maskinen før det tas i bruk.
 - Slå på høytrykksvaskeren uten at strålerøret koblet til, og la den gå til vannet kommer ut av pistolen uten luftbobler (maks 2 minutter). Slå av høytrykksvaskeren, og koble til strålerøret på nytt.

Sterke trykksvingninger

- ➔ Rengjøre høytrykksdyse: Fjern smuss fra dysehulene med en nål, og skyll med vann i retning fra fremsiden.
- ➔ Kontroller vanntilførselsmengde.

Apparatet er utett

- ➔ Dråpevis utetthet i apparatet skyldes tekniske årsaker. Ved større utettheter, ta kontakt med autorisert kundeservice.

Maskinen suger ikke rengjøringsmiddel

- ➔ Drei 3-in-1 Multi Jet-strålerøret til rengjøringsmiddel-dyse "MIX".
- ➔ Kontroller om Plug 'n' Clean rengjøringsmiddelflasken sitter med åpningen ned i koblingen for rengjøringsmiddel.

Ingen trykkindikator på høytrykkspistolen

- ➔ Kontroller/skifte batterier
- ➔ Reduser avstanden mellom høytrykkspistol og høytrykksvasker.
- ➔ Foreta koblingen til høytrykksvaskeren på nytt.

Feilmeldinger

- ➔ Slå av maskinen og trekk ut støpselet.
- ➔ Etter 20 sekunder setter du støpselet inn i stikkkontakten igjen og slår på maskinen.

Dersom feilen oppstår flere ganger, la kundeservice undersøke apparatet.

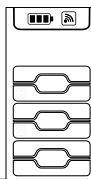

Nøddrift

Ved defekt på trykkreguleringen på høytrykkspistolen (elektronisk defekt, batteri tomt, etc.) fortsetter høytrykksvaskeren å gå på det siste innstilte trinnet.

For å aktivere nøddriften på maksimalt trinn:

- ➔ Slå av maskinen og trekk ut støpselet.
- ➔ Sett støpselet inn i stikkkontakten igjen og slå på maskinen.

Tilbehør og reservedeler

Bruk bare originalt tilbehør og originale reservedeler; de garanterer for en sikker og problemfri drift av maskinen. Informasjon om tilbehør og reservedeler finner du på www.kaercher.com.

Garanti

Vår ansvarlige salgsorganisasjon for det enkelte land har utgitt garantibetingelsene som gjelder i det aktuelle landet. Eventuelle feil på maskinen blir reparert gratis i garantitiden dersom disse kan føres tilbake til material- eller produksjonsfeil. Ved behov for garantireparasjoner, vennligst henvend deg med kjøpskvitteringen til din forhandler eller nærmeste autoriserte kundeservice. Adresser finner du under:

www.kaercher.com/dealersearch

Tekniske data

Elektrisk tilkobling

Spenning	230 V 1~50 Hz
----------	------------------

Kapasitet	2,1 kW
-----------	--------

Beskyttelsestype	IP X5
------------------	-------

Beskyttelsesklasse	I
--------------------	---

Strømsikring (trege)	10 A
----------------------	------

Vanntilkobling

Tilførselstrykk (max)	1,2 MPa
-----------------------	---------

Vanntilførsels-temperatur (max)	40 °C
---------------------------------	-------

Tilførselsmengde (min)	10 l/min
------------------------	----------

Maks. sugehøyde	0,5 m
-----------------	-------

Effektspesifikasjoner

Arbeidstrykk	12,5 MPa
--------------	----------

Maks. tillatt trykk	14,5 MPa
---------------------	----------

Vannmengde	7,5 l/min
------------	-----------

Matemengde maks	8,3 l/min
-----------------	-----------

Rengjøringsmiddelmengde	0,3 l/min
-------------------------	-----------

Rekylkraft til høytrykkspistolen	17 N
----------------------------------	------

Mål og vekt

Lengde	411 mm
--------	--------

Bredde	305 mm
--------	--------

Høyde	584 mm
-------	--------

Vekt, driftsklar, med tilbehør	15,3 kg
--------------------------------	---------

Registrerte verdier etter EN 60335-2-79

Hånd-arm vibrasjonsverdi	1,0 m/s ²
Usikkerhet K	0,6 m/s ²

Støytrykksnivå L _{PA}	76 dB(A)
--------------------------------	----------

Usikkerhet K _{PA}	3 dB(A)
----------------------------	---------

Støyeffektnivå L _{WA} + usikkerhet K _{WA}	92 dB(A)
---	----------

Det tas forbehold om tekniske endringer.

EU-samsvarserklæring

Vi erklærer hermed at maskinen angitt nedenfor oppfyller de grunnleggende sikkerhets- og helsekravene i de relevante EU-direktivene, med hensyn til både design, konstruksjon og type markedsført av oss. Ved endringer på maskinen som er utført uten vårt samtykke, mister denne erklæringen sin gyldighet.

Produkt: Høytrykksvasker

Type: K 5 Premium Full Control Plus

Relevante EU-direktiver

2006/42/EF (+2009/127/EF)

2014/53/EU

2011/65/EU

2000/14/EF

Anvendte overensstemmende normer

EN 50581

EN 60335-1

EN 60335-2-79

EN 62233: 2008

EN 55014-1: 2006+A1: 2009+A2: 2011

EN 55014-2: 2015

EN 300 220-2 V2.4.1

EN 301 489-1 V1.9.2

EN 301 489-3 V1.6.1

EN 60950-1

EN 61000-3-2: 2014

EN 61000-3-3: 2013

Anvendt metode for samsvarsvurdering

2000/14/EF: Vedlegg V

Lydeffektnivå dB(A)

Målt: 89

Garantert: 92

De undertegnede handler på oppdrag fra, og med fullmakt fra selskapsledelsen.

H. Jenner
CEO

S. Reiser
Head of Approval

Dokumentasjonsansvarlig:
S. Reiser

Alfred Kärcher GmbH & Co. KG
Alfred-Kärcher-Str. 28 - 40
71364 Winnenden (Germany)
Tlf: +49 7195 14-0
Faks: +49 7195 14-2212

Winnenden, 2016/08/01

Innehållsförteckning

Säkerhet	SV	5
Ändamålsenlig användning	SV	5
Miljöskydd	SV	5
Beskrivning av aggregatet	SV	6
Montering	SV	6
Idrifttagning	SV	6
Drift	SV	7
Transport	SV	8
Förvaring	SV	8
Skötsel och underhåll	SV	9
Åtgärder vid störningar	SV	9
Tillbehör och reservdelar	SV	10
Garanti	SV	10
Tekniska data	SV	10
EU-försäkran om överensstämmelse	SV	10

Säkerhet



Läs igenom denna originalbruksanvisning och de medföljande säkerhetsanvisningarna innan du använder din maskin första gången. Följ dem. Spara båda häftena för senare behov eller för nya ägare.

Risknivåer

⚠ **FARA**

Varnar om en omedelbart överhängande fara som kan leda till svåra personskador eller dödsfall.

⚠ **WARNING**

Varnar om en möjlig farlig situation som kan leda till svåra personskador eller döden.

⚠ **FÖRSIKTIGHET**

Varnar om en möjlig farlig situation som kan leda till lättare personskador.

OBSERVERA

Varnar om en möjlig farlig situation som kan leda till materiella skador.

Symboler på aggregatet



Apparaten får inte anslutas i omedelbar närhet till det offentliga dricksvattennätet.



Rikta inte högtrycksstråle mot människor, djur, aktiv elektrisk utrustning eller mot själva maskinen.

Skydda apparaten mot frost.

Säkerhetsanordningar

⚠ **FÖRSIKTIGHET**

■ Säkerhetsanordningar är till för att skydda användaren och får inte ändras eller sättas ur spel.

Maskinens strömbrytare

Strömbrytaren förhindrar att aggregatet startas av misstag.

Handsprutpistolens lås

Spärren låser handsprutpistolens spak och förhindrar att aggregatet startas av misstag.

Överströmningsventil med tryckbrytare

Överströmningsventilen förhindrar överskridning av tillåtet arbetstryck.

När handtaget på handsprutpistolens släpps kopplas högtryckspumpen från en tryckbrytare som stoppar högtrycksstrålen. Drar man i handtaget kopplar tryckbrytaren in pumpen igen.

Motorskyddsbytare

Vid hög strömförbrukning stänger motorskyddsbytaren av aggregatet.

Ändamålsenlig användning

Högtrycksvätten får endast användas för privat bruk:

- för rengöring av maskiner, fordon, verktyg, fasader, terrasser, trädgårdsredskap o.s.v. med högtrycksstråle (använd vid behov rengöringsmedel).
- tillsammans med av KÄRCHER godkända tillbehör, reservdelar och rengöringsmedel. Beakta anvisningarna som medföljer rengöringsmedlen.

Miljöskydd

Upplysningar om ingredienser (REACH)

Aktuell information om ingredienser finns på:

www.kaercher.com/REACH



Emballagematerialen kan återvinnas. Avfallshandtera emballage på ett miljövänligt sätt.



Elektriska och elektroniska maskiner innehåller ofta komponenter som vid felaktig användning eller felaktig avfallshantering kan utgöra en potentiell risk för människors hälsa och för miljön. Dessa komponenter är dock nödvändiga för att maskinen ska kunna arbeta korrekt. Maskiner som märkts med denna symbol får inte kastas i hushållsoporna.

Uttjänta maskiner innehåller värdefulla material som kan återvinnas och de ska därför lämnas till ett insamlingsställe. Batterier, engångs och uppladdningsbara, innehåller ämnen som inte får komma ut i miljön. Avfallshandtera uttjänta maskiner och batterier på ett miljövänligt sätt.



Rengöringsarbeten som orsakar oljehaltigt avloppsvatten som t.ex. motortvätt och underredstvätt får endast utföras på tvättplatser med oljeavskiljare.



Arbeten med rengöringsmedel får endast utföras på vattentäta arbetsytor med anslutning till smutsvattenskanalisationen. Låt inte rengöringsmedel tränga in i vattendrag eller i jordmänen.



I en del länder är det inte tillåtet att hämta vatten från allmänna vattendrag.

Beskrivning av aggregatet

Maskinens leveransomfattning (beroende på modell) anges på förpackningen. Den här bruksanvisningen beskriver alla alternativ.

Figurer och bilder finns på kartongens utfällbara sida 4

- 1 Kopplingsdel för vattenanslutning
 - 2 Vattenanslutning med inbyggt filter
 - 3 Högtrycksslang
 - 4 Slangdragning
 - 5 Förvaring för strålrör
 - 6 Förvaring/parkeringsposition för högtryckspistol
 - 7 Anslutning för Plug 'n' Clean rengöringsmedel
 - 8 Bärhandtag
 - 9 Transporthandtag, utdragbart
 - 10 Vinda för högtrycksslang
 - 11 Handvev för vinda
 - 12 Strömbrytare "0/OFF / I/ON"
 - 13 Nätkabel med nätkontakt
 - 14 Tillbehörsfack
 - 15 Krok för nätfästning
 - 16 Nät för tillbehörsfack
 - 17 Transporthjul
 - 18 Fot med bärhandtag
 - 19 Full Control handsprutpistol
 - 20 Batterifack
 - 21 Lås batterifack
 - 22 LCD-display
 - 23 Status batteri (tomt, nästan tomt, halvfullt, fullt)
 - 24 Status signalstyrka (4 lägen)
 - 25 Rekommenderad typ av stråle (platt stråle/rengöringsmedel/smutsfräs)
 - 26 Användningsområde (1 – SOFT/2 – MEDIUM/3 – HARD med 2 trycksteg vardera)
 - 27 Rengöringsmedelsnivå (1/2/3)
 - 28 Tryckreglering +/-
 - 29 Handsprutpistolens lås
 - 30 Knapp för att ta loss högtrycksslangen från handsprutpistol
 - 31 3-in-1 Multi Jet-strålrör (med 3 stråltyper)
 - 32 Munstycke för rengöringsmedel (3 doseringsnivåer) – för dosering av rengöringsmedel
 - 33 Munstycke för platt stråle (3 användningsområden med 2 trycksteg vardera) – för de vanligaste rengöringsuppgifterna.
 - 34 Smutsfräs (1 användningsområde med 2 trycksteg) – för kraftig nedsmutsning.
- * Tillval**
- 35 Plug 'n' Clean rengöringsmedelsflaska med förslutningslock
- ** Behövs dessutom**
- 36 Vävförstärkt vattenslang med vanlig koppling.
 - Diameter minst 1/2 tum (13 mm)
 - Längd minst 7,5 m

Montering

Figurer och bilder finns på kartongens utfällbara sida 3

Montera de bifogade lösa delarna på aggregatet innan det tas i drift.

För det krävs de medföljande skruvarna och en kryssskruvmejsel PH 2.

Montera fot

Bild **A**

- Sticka in fot.
- Stick in bifogade bybel helt i de borrade hålen.
- Säkra foten med de medföljande skruvarna.

Montera förvaring för strålrör

Bild **B**

- Häng upp förvaring för strålrör.
- Säkra förvaring för strålrör med två skruvar.

Montera transporthandtaget

Bild **C**

- Sätt på transporthandtag.
- Säkra transporthandtag med två skruvar.

Sätt dit nätet på tillbehörsfacket

Bild **D**

- Häng upp nätet på de krokar som visas på bilden.

Sammankoppla handsprutpistol

Före **första** idrifttagningen måste handsprutpistolens kopplas till högtrycksrengöraren.

- Anslut nätkontakt till vägguttag.
- Tryck omedelbart därefter samtidigt på knapparna + och - på handsprutpistolens.
- Håll knapparna intryckta ända tills hela symbolen för signalstyrka blinkar. Om sammankopplingen lyckades visas alla 6 trycksteg på displayen.



Idrifttagning

- Ställ maskinen på ett jämnt underlag.

Bild **E**

- Stick in högtrycksslangen bakifrån genom slangstyrningen.

Bild **F**

- Stick in högtrycksslangen i handsprutpistolens tills den hakar fast med ett hörbart klick.

Hänvisning: Se till att anslutningsnippeln är rätt placerad.

Kontrollera att förbindelsen sitter säkert genom att dra i högtrycksslangen.

- Rulla av hela högtrycksslangen från slangtrumman.
- Anslut nätkontakt till vägguttag.

Vattenförsörjning

Anslutningsvärde, se typskylt/Tekniska Data.

OBSERVERA

Föroreningar i vattnet kan skada högtryckspumpen eller tillbehören. Som skydd rekommenderas att man använder KÄRCHER vattenfilter (specialtillbehör, artikelnummer 4.730-059).

Vattenförsörjning från vattenledning

Beakta vattenleverantörens föreskrifter.

OBSERVERA

Slangkopplingar i metall med Aquastop kan orsaka skador på pumpen! Använd en slangkoppling i plast eller KÄRCHER slangkoppling i mässing.

Bild **G**

- Skruva fast den medföljande kopplingen på aggregatets vattenanslutning.
- Trä på slangen för vattentillförsel på kopplingen på vattenanslutningen.
- Anslut vattenslangen till vattenförsörjningen.
- Öppna vattenkranen helt.

Suga upp vatten ur öppna behållare

Denna högtryckstvätt är tillsammans med KÄRCHERS sugslang med backventil (specialtillbehör, beställningsnr. 2.643-100) lämpad att suga upp ytvatten t.ex. ur regntunnor eller dammar (max sughöjd se tekniska data).

Anmärkning: Vid sugdrift behövs inte kopplingen för vattenanslutningen.

- Fyll sugslang med vatten.
- Skruva fast sugslangen på apparatens vattenanslutning och häng ner den i vattenkällan (till exempel en regntunna).

Lufta aggregatet före idrifttagningen på följande sätt:

- Starta aggregatet "I/ON".
- Lås upp spaken på handsprutpistolen.
- Tryck in spaken till handsprutpistolen. Aggregatet startar.
- Ställ in handsprutpistolen på rengöringsmedelsnivå 1 med knapparna +/-.
- Låt aggregatet arbeta (max. 2 minuter), tills vatten utan luftbubblor kommer ut ur handsprutpistolen.
- Släpp spaken till handsprutpistolen.
- Lås spaken till handsprutpistolen.

Drift

OBSERVERA









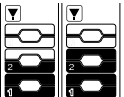

Torrkörning under mer än 2 minuter leder till skador på högtryckspumpen. Om maskinen inte bygger upp tryck inom 2 minuter, stäng av maskinen och följ hänvisningarna i kapitlet "Åtgärder vid störning"

Full Control Plus System

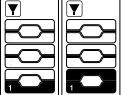
Det går att välja trycksteg och nivå på rengöringsmedelsdoseringen med knapparna +/- på handsprutpistolen. Genom att vrida på 3-in-1 Multi Jet-strålröret är det möjligt att byta typ av stråle.

Anmärkning: Tryckvisningen indikerar är inte relevant vid drift med T-Racer och andra tillbehör.

Trycksteg	Rekommenderas för t.ex.
	Flatstrålmunstycke

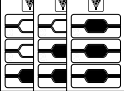
Trycksteg	Rekommenderas för t.ex.
 	Stenterrasser, asfalt, metallytor, trädgårdsredskap (skottkärra, spade etc.)
 	Personbil/motorcykel, tegelstensytor, putsade väggar, plaströrelser
 	Träytor, cykel, sandstensytor, rotting-möbler
	Smutsfräs
 	För särskilt envis smuts på stenterrasser, asfalt, metallytor, trädgårdsredskap (skottkärra, spade etc.)
	Munstycke för rengöringsmedel
 	Drift med rengöringsmedel. Välj rengöringsmedelskoncentration efter behov.

OBSERVERA

Materialens känslighet kan avvika kraftigt beroende på ålder och skick. De nämnda rekommendationerna är ej bindande.

Drift med högtryck

△ FÖRSIKTIGHET

Håll aldrig strålen närmare än 30 cm vid rengöring av lackerade ytor för att undvika skador.

OBSERVERA

Rengör inte bildäck, lack eller känsliga ytor som trä med rotorjet, risk för skador.

Bild **H**

- Sätt i 3-in-1 Multi Jet-strålröret i handsprutpistolen och fixera det genom att vrida 90° (observera inriktningen).
- Välj typ av stråle genom att vrida på 3-in-1 Multi Jet-strålröret tills önskad stråлиндikering ovan visas.
- Starta aggregatet "I/ON".
- Lås upp spaken på handsprutpistolen.
- Tryck in spaken till handsprutpistolen. Aggregatet startar.

Hänvisning: Släpps avtryckaren stängs aggregatet av igen. Högtryck blir stående i systemet.

Drift med rengöringsmedel

* Valfritt tillbehör

De flesta rengöringsmedlen från KÄRCHER kan köpas färdiga att användas i en Plug 'n' Clean rengöringsmedelsflaska.

△ FARA

Vid användning av rengöringsmedel måste man beakta säkerhetsdatabladet från rengöringsmedelstillverkaren, särskilt anvisningarna om personlig skyddsutrustning.

Hänvisning: Rengöringsmedel kan endast användas i lågtryck.

Bild **I**

- Tag av locket av Plug 'n' Clean rengöringsmedelsflaskan.
- Tryck in rengöringsmedelsflaskan med öppningen nedåt i anslutningen för Plug 'n' Clean rengöringsmedel.
- Vrid 3-in-1 Multi Jet-strålröret till munstycke för rengöringsmedel "MIX".

Anmärkning: Därigenom tillsätts rengöringsmedelslösningen till vattenstrålen vid körning.

- Ställ in önskad rengöringsmedelskoncentration med knapparna +/- på handsprutpistolen.

Rekommenderade rengöringsmetoder

- Spruta sparsamt med rengöringsmedel på den torra ytan och låt det verka (låt det inte torka).
- Spola bort upplöst smuts med högtrycksstråle.

Efter användning med rengöringsmedel

- Dra ut Plug 'n' Clean-rengöringsmedelsflaskan ur hållaren och stäng den med locket.
- För att förvara rengöringsmedelsflaskan placeras den med locket uppåt i upptagningen.
- Spola rent aggregatet genom att använda det ungefär 30 sekunder på rengöringsmedelsnivå 1.

Avbryta driften

- Släpp spaken till handsprutpistolen.
- Lås spaken till handsprutpistolen.

Bild **J**

- Placera handsprutpistolen med strålröret i parkeringsposition.
- Vid längre pauser i arbetet (över fem minuter) bör aggregatet dessutom slås av "0/OFF".

Avsluta driften

△ FÖRSIKTIGHET

Högtrycksslangen ska bara lossas från handsprutpistolen eller från maskinen när det inte finns något tryck i systemet.

OBSERVERA

När tillloppsslangen eller högtrycksslangen tas loss efter användning kan varmt vatten stömma ur anslutningarna.

- Släpp spaken till handsprutpistolen.
- Stäng av vattenkranen.
- Tryck på handsprutpistolens spak i 30 sekunder för att reducera det kvarvarande trycket i systemet.
- Släpp spaken till handsprutpistolen.
- Lås spaken till handsprutpistolen.
- Koppla bort aggregatet från vattenförsörjningen.
- Stäng av strömbrytaren "0/OFF".
- Dra ut nätkontakten ur vägguttaget.

Transport

△ FÖRSIKTIGHET

Risk för person och egendomsskada!
Tänk på maskinens vikt vid transporten.

Transport för hand

- Lyft upp maskinen i bärhandtaget och bär den.
- Dra ut transporthandtaget, det hakar hörbart fast. Dra maskinen med hjälp av transporthandtaget.

Transport i fordon

- Innan transport i liggande position: Dra ut Plug 'n' Clean-rengöringsmedelsflaskan ur hållaren och stäng den med locket.
- Säkra maskinen så att den inte kan glida eller tippa.

Förvaring

△ FÖRSIKTIGHET

Risk för person och egendomsskada!
Tänk på fordonets vikt vid lagringen.

Förvara aggregatet

- Ställ maskinen på ett jämnt underlag.
- Skilj strålröret från handsprutpistolen.
- Tryck på fränskiljningsknappen på handsprutpistolen och dra ut högtrycksslangen från handsprutpistolen.
- Placera handsprutpistolen i dess förvaring.
- Placera 3-in-1 Multi Jet-strålröret i förvaringen för strålrör.
- Förvara nätanslutningsledningen i tillbehörsfacket.

△ FÖRSIKTIGHET

Risk för person och egendomsskada!
Beakta slangtrummans vridriktning vid upplindning av högtrycksslangen.

- Linda ut högtrycksslangen.

Vrid slangtrumman **moturs** med handveven.

Beakta innan lägre lagring, t.ex. över vintern, även de extra anvisningarna i kapitlet om skötsel.

Frostskydd

OBSERVERA

Maskiner och inte komplett tömda maskiner och tillbehör kan förstöras av frostsador. Skydda maskinen och tillbehören mot frost.

För att undvika skador:

- Koppla bort aggregatet från vattenförsörjningen.
- Skilj strålröret från handsprutpistolen.
- Starta aggregatet "I/ON".
- Tryck på handsprutpistolens spak tills det inte längre kommer ut något vatten (ca 1 min).
- Släpp spaken till handsprutpistolen.
- Lås spaken till handsprutpistolen.
- Stäng av strömbrytaren "0/OFF".
- Förvara aggregatet med alla tillbehör i frostsäkert utrymme.

Skötsel och underhåll

⚠ FARA

Risk för elektrisk stöt.

- Stäng av aggregatet och dra ut nätkontakten innan arbete utförs på aggregatet.

Rengör sil i vattenanslutningen

Rengör silen i vattenanslutningen regebundet.

- Ta bort kopplingen på vattenanslutningen.

OBSERVERA

Silen får inte ta skada.

Bild 

- Dra ut silen med en plattång.
- Rengör silen under rinnande vatten.
- Sätt in silen i vattenanslutningen igen.

Byt ut handsprutpistolens batterier

Batterierna är förbrukade när ingenting längre visas på handsprutpistolens display eller när displayen visar följande. Det krävs två batterier i storlek AAA.

Bild 

- Tryck på förslutningssiden.
- Öppna batterifacket.
- Ta ur batteriet.
- Sätt in nya batterier och kontrollera att polerna sitter rätt.
- Stäng batterifacket.
- Avfallshandera förbrukade batterier enligt gällande bestämmelser.



Åtgärder vid störningar

⚠ FARA

Risk för strömstöt. Stäng av maskinen och dra ut nätkontakten innan skötsel- och underhållsarbeten ska utföras.

Reparationsarbeten och arbeten på elektriska komponenter får endast utföras av auktoriserad kundservice. Med hjälp av följande översikt kan du själv åtgärda ett flertal störningar.

Kontakta auktoriserad serviceverkstad om du är osäker.

Apparaten arbetar inte

- Tryck in spaken till handsprutpistolen. Aggregatet startar.
- Kontrollera om den angivna spänningen på typskylten överensstämmer med strömkällans spänning.
- Kontrollera om nätkabeln är skadad.
- Motorn är överbelastad, motorskyddsbrytaren har löst ut.
 - Stäng av strömbrytaren "0/OFF".
 - Låt apparaten svalna i **eine Stunde**.
 - Starta apparaten och ta den i drift igen.
- Om störningen uppträder flera gånger skall apparaten testas av kundtjänst.

Aggregatet startar inget, motorn går

Spänningsfall på grund av svagt elnät eller vid användning av en förlängningskabel.

- Tryck först på spaken till handsprutpistolen vid start och sätt sedan strömbrytaren på "I/ON".

Aggregatet ger inget tryck

- Kontrollera inställningen på strålrör.

- Kontrollera att vattenförsörjningen levererar tillräcklig mängd vatten.
- Lossa filtret i vattenanslutningen med ett plattång och rengör den under rinnande vatten.
- Lufta aggregatet före användning. Slå på aggregatet och låt det vara på (max 2 minuter) utan anslutet spolrör tills vatten utan luftbubblor kommer ut ur spolhandtaget. Stäng av aggregatet och anslut spolröret igen.

Kraftiga tryckvariationer

- Rengör högtrycksmunstycke: Ta bort smuts från munstyckshålet med en nål och spola ut det framifrån med vatten.
- Kontrollera vattenflödesmängden.

Aggregatet ej tätt

- En droppande otäthet har tekniska orsaker. Kontakta auktoriserad kundservice om det finns stora otätheter.

Rengöringsmedel sugts inte in

- Vrid 3-in-1 Multi Jet-strålröret till munstycke för rengöringsmedel "MIX".
- Kontrollera om Plug 'n' Clean-rengöringsmedelsflaskan sitter med öppningen neråt i anslutningen för rengöringsmedlet.

Ingen tryckvisning på handsprutpistolen

- Kontrollera/byt ut batterier
- Minska avståndet mellan handsprutpistolen och högtrycksrengöraren.
- Gör om sammankopplingen med högtrycksrengöraren.

Felmeddelanden

- Stäng av aggregatet och dra ut nätkontakten ur eluttaget.
- Sätt i nätkontakten i eluttaget och slå på aggregatet igen efter 20 sekunder.



Om störningen uppträder flera gånger skall apparaten testas av kundtjänst.

Nödkörningsläge

Om tryckregleringen på handsprutpistolen är defekt (elektrisk defekt, tomt batteri etc.) fortsätter högtrycksvätten arbeta med senast använda trycksteg. Gör såhär för att aktivera nödkörningsläget på högsta steget:

- Stäng av aggregatet och dra ut nätkontakten ur eluttaget.
- Sätt i nätkontakten i eluttaget och slå på aggregatet igen.

Tillbehör och reservdelar

Använd endast originaltillbehör och originalreservdelar, så att en säker och störningsfri drift av maskinen är garanterad.

Information om tillbehör och reservdelar finns på www.kaercher.com.

Garanti

I respektive land gäller de garantivillkor som publicerats av våra auktoriserade distributörer. Eventuella fel på aggregatet repareras utan kostnad under förutsättning att det orsakats av ett material- eller tillverkningsfel. I frågor som gäller garantin ska du vända dig med kvitto till inköpsstället eller närmaste auktoriserade serviceverkstad.

Adressen hittar du på:

www.kaercher.com/dealersearch

Tekniska data

Elanslutning

Spänning	230 V 1~50 Hz
Anslutningseffekt	2,1 kW
Skydd	IP X5
Skyddsklass	I
Nätsäkring (trög)	10 A

Vattenanslutning

Inmatningsstryck (max.)	1,2 MPa
Inmatningstemperatur (max.)	40 °C
Inmatningsmängd (min.)	10 l/min
Max. uppsugningshöjd	0,5 m

Prestanda

Arbetsstryck	12,5 MPa
Max. tillåtet tryck	14,5 MPa
Matningsmängd, vatten	7,5 l/min
Maximal matningsmängd	8,3 l/min
Matningsmängd, rengöringsmedel	0,3 l/min
Handsprutpistolens rekylkraft	17 N

Mått och vikter

Längd	411 mm
Bredd	305 mm
Höjd	584 mm
Vikt, driftklar med tillbehör	15,3 kg

Fastställda värden enligt SS-EN 60335-2-79

Hand-Arm Vibrationsvärde	1,0 m/s ²
Osäkerhet K	0,6 m/s ²
Ljudtrycksnivå L _{PA}	76 dB(A)
Osäkerhet K _{PA}	3 dB(A)
Ljudteffektsnivå L _{WA} + Osäkerhet K _{WA}	92 dB(A)

Tekniska ändringar förbehålls.

EU-försäkringen om överensstämmelse

Härmed försäkras vi att nedanstående betecknade maskin i ändamål och konstruktion samt i den av oss levererade versionen motsvarar EU-direktivens tillämpliga grundläggande säkerhets- och hälsokrav. Vid ändringar på maskinen som inte har godkänts av oss blir denna överensstämmelseförklaring ogiltig.

Produkt: Högtryckstvätt

Typ: K 5 Premium Full Control Plus

Tillämpliga EU-direktiv

2006/42/EG (+2009/127/EG)

2014/53/EU

2011/65/EU

2000/14/EG

Tillämpade harmoniserade normer

EN 50581

EN 60335-1

EN 60335-2-79

EN 62233: 2008

EN 55014-1: 2006+A1: 2009+A2: 2011

EN 55014-2: 2015

EN 300 220-2 V2.4.1

EN 301 489-1 V1.9.2

EN 301 489-3 V1.6.1

EN 60950-1

EN 61000-3-2: 2014

EN 61000-3-3: 2013

Tillämpad metod för överensstämmelsevärdering

2000/14/EG: Bilaga V

Ljudeffektsnivå dB(A)

Upmätt: 89

Garanterad: 92

Undertecknade agerar på order av och med fullmakt från företagsledningen.

H. Jenner
CEO

S. Reiser
Head of Approval

Dokumentationsbefullmäktigad:
S. Reiser

Alfred Kärcher GmbH & Co. KG
Alfred-Kärcher-Str. 28 - 40
71364 Winnenden (Germany)
Tel.: +49 7195 14-0
Fax: +49 7195 14-2212

Winnenden, 2016/08/01

Sisällysluettelo

Turvallisuus	FI	5
Käyttötarkoitus	FI	5
Ympäristönsuojelu	FI	5
Laitekuvaus	FI	6
Asennus	FI	6
Käyttöönotto	FI	6
Käyttö	FI	7
Kuljetus	FI	8
Säilytys	FI	8
Hoito ja huolto	FI	9
Häiriöapu	FI	9
Varusteet ja varaosat	FI	10
Takuu	FI	10
Tekniset tiedot	FI	10
EY-vaatimustenmukaisuusvakuutus	FI	10

Turvallisuus



Lue tämä alkuperäiskäyttöohje ja mukana olevat turvaohjeet ennen laitteen ensimmäistä käyttöä. Toimi niiden mukaisesti. Säilytä molemmat ohjeet myöhempää käyttöä tai myöhempää omistajaa varten.

Vaarallisuusasteet

⚠ VAARA

Huomautus välittömästi uhkaavasta vaarasta, joka voi aiheuttaa vakavan ruumiinvamman tai johtaa kuolemaan.

⚠ VAROITUS

Huomautus mahdollisesta vaarallisesta tilanteesta, joka voi aiheuttaa vakavan ruumiinvamman tai voi johtaa kuolemaan.

⚠ VARO

Huomautus mahdollisesta vaarallisesta tilanteesta, joka voi aiheuttaa vähäisiä vammoja.

HUOMIO

Huomautus mahdollisesta vaarallisesta tilanteesta, joka voi aiheuttaa aineellisia vahinkoja.

Laitteessa olevat symbolit



Laitetta ei saa välittömästi liittää julkiseen juomavesiverkkoon.



Suihkua ei saa suunnata ihmisiin, eläimiin, jännitteellisiin sähkövarusteisiin tai itse laitteeseen.

Suojaa laite jäätymiseltä.

Turvalaitteet

⚠ VARO

■ Turvalaitteet on tarkoitettu loukkaantumisilta suojaamiseksi, niitä ei saa muuttaa eikä ohittaa.

Laitekytkin

Laitekytkin estää laitteen tahattoman käyttämisen.

Käsiruiskupistoolin lukitus

Lukitus lukitsee käsiruiskupistoolin liipaisimen ja estää täten laitteen tahattoman käynnistymisen.

Ylivirtausventtiili painekeytimellä

Ylivuotoventtiili estää sallitun käyttöpaineen ylittymisen. Kun käsiruiskupistoolin liipaisin päästetään irti, kytkee painekeytkin pumpun pois päältä, korkeapainesuihku pysähtyy. Kun liipaisimesta vedetään, kytkee painekeytkin taas pumpun päälle.

Moottorin turvakytkin

Jos virranotto on liian korkea, moottorin suojakytkin kytkee laitteen pois päältä.

Käyttötarkoitus

Käytä tätä korkeapainepesuria ainoastaan yksityiskäytössä.

- koneiden, ajoneuvojen, rakennusten, työkalujen, julkisivujen, terassien, puutarhavälineiden jne. puhdistamiseen käyttäen suurpaineista vesisuihkua (tarvittaessa lisäten puhdistusaineita).
- KÄRCHER:in hyväksymien varusteosien, varaosien ja puhdistusaineiden kanssa. Huomioi ohjeet, jotka on liitetty puhdistusaineiden mukaan.

Ympäristönsuojelu

Huomautuksia materiaaleista (REACH)

Ajantasaisia tietoja ainesosista löytyy osoitteesta:

www.kaercher.com/REACH



Pakkausmateriaalit ovat kierrätettäviä. Huolehdi pakkausten ympäristöystävällisestä hävittämisestä.



Sähkö- ja elektroniikkalaitteet sisältävät usein rakenneosia, jotka voivat aiheuttaa mahdollisen vaaran ihmisten terveydelle ja ympäristölle, jos niitä käsitellään väärin tai ne hävitetään väärin. Nämä rakenneosat ovat kuitenkin tarpeellisia, jotta laite toimisi asianmukaisesti. Tällä symbolilla merkityt laitteita ei saa hävittää tavallisena talousjätteenä.

Käytetyt laitteet sisältävät arvokkaita kierrätettäviä materiaaleja, jotka tulee toimittaa kierrätykseen. Paristot ja akut sisältävät aineita, joita ei saa päästää ympäristöön. Huolehdi vanhojen laitteiden sekä paristojen ja akkujen ympäristöystävällisestä hävittämisestä.



Puhdistusöitä, joissa syntyy öljynpitoista jätevettä, esim. moottorinpesu, alustanpesu, saa suoritaa vain pesupaikoissa, joissa on öljyn erottimet.



Jos töissä käytetään puhdistusaineita, puhdistus- ja suoritusta saa suorittaa vain vesitiiviillä lattiapinnoilla, jotka on liitetty likavesiviemärintiiniin. Älä päästä puhdistusaineita vesistöihin tai imeytymään maaperään.



Veden ottaminen julkisista vesistöistä on joissakin maissa kiellettyä.

Laitekuvaus

Laitteen toimituslaajuus (riippuu mallista) käy ilmi pakauksessa olevasta kuvasta. Käyttöohje sisältää kaikki mahdollisten valinnaisten varusteiden kuvauksen.

Kuvat, katso avattavalla kansisivu 4

- 1 Tulovesiliitäntä
- 2 Suodattimella varustettu vesiliitäntä
- 3 Korkeapaineletku
- 4 Letkujohde
- 5 Pidike suihkuputkelle
- 6 Käsiruiskupistoolin säilytyspaikka / parkkipaikka
- 7 Liitäntä Plug 'n' Clean -puhdistusaineelle
- 8 Kantokahva
- 9 Kuljetuskahva, ulosvedettävä
- 10 Korkeapaineletkun kela
- 11 Letkukelan
- 12 Laitteytin „0/OFF“ / „I/ON“
- 13 Verkköjohto, jossa on verkkopistoke
- 14 Varustelaatikko
- 15 Verkon kiinnityskoukku
- 16 Varustelokeron verkko
- 17 Kuljetuspyörä
- 18 Kantokahvallinen jalusta
- 19 Full Control -käsiruiskupistooli
- 20 Paristolokero
- 21 Paristolokeron lukitus
- 22 LCD-Display
- 23 Pariston tila (tyhjä, lähes tyhjä, puoliksi täynnä, täynnä)
- 24 Signaalin voimakkuuden tila (4 tasoa)
- 25 Suihkutyypisuositus (lattasuihku/puhdistusaine/liikajyrsin)
- 26 Käyttöalue (1 - SOFT / 2 - MEDIUM / 3 - HARD, jokaisessa 2 painetasoa)
- 27 Puhdistusainetaso (1/2/3)
- 28 Paineensäätö +/-
- 29 Käsiruiskupistoolin lukitus
- 30 Painike korkeapaineletkun irrottamiseksi käsiruiskupistoolista
- 31 3-in-1 Multi Jet -suihkuputki (3 suihkutyyppiä)
- 32 Puhdistusainesuutin (3 annostelutasoa) - Puhdistusaineiden annosteluun
- 33 Laakasuihkusuutin (3 käyttöaluetta, jokaisessa 2 painetasoa) - Sopii useimpiin puhdistustöihin.
- 34 Likajyrsin (1 käyttöalue, 2 painetasoa) - Sopii sille keille tahroille.

* Valinnaiset

- 35 Plug 'n' Clean -puhdistusainepullo sulkutulpalla

** Lisäksi tarvitaan

- 36 Kudosvahvistettu vesiletku tavallisella kaupasta saatavalla liittimellä.
- Läpimitta vähintään 1/2 tuuma (13 mm)
 - Pituus vähintään 7,5 m

Asennus

Kuvat, katso avattavalla kansisivu 3

Kiinnitä laitteen mukana irtonaisena tulleet osat laitteeseen ennen käyttöönottamista.

Kiinnittämiseen tarvitaan mukana toimitetut ruuvit ja ristipää-ruuvitaltta PH 2.

Jalustan asentaminen

Kuva **A**

→ Pistä jalusta paikalleen.

→ Työnnä mukana toimitetut ankkurit reikiin pohjaan asti.

→ Kiinnitä jalusta paikalleen toimitukseen kuuluvilla ruuveilla.

Suihkuputken pidikkeen asentaminen

Kuva **B**

→ Ripusta suihkuputken pidike paikalleen.

→ Kiinnitä suihkuputken pidike kahdella ruuvilla paikalleen.

Kuljetuskahvan kiinnittäminen

Kuva **C**

→ Pistä kuljetuskahva paikalleen.

→ Kiinnitä kuljetuskahva kahdella ruuvilla paikalleen.

Varustelokeron verkon kiinnittäminen

Kuva **D**

→ Ripusta verkko kuvassa näytettyihin koukkuihin.

Käsiruiskupistoolin yhdistäminen

Ennen ensimmäistä käyttöönottoa käsiruiskupistooli on yhdistettävä korkeapaine-pesuriin.

→ Liitä virtapistoke pistorasiaan.

→ Paina heti tämän jälkeen käsiruiskupistoolin painikkeita + ja - samanaikaisesti.

→ Pidä painikkeita painettuina niin pitkään, että signaalin voimakkuuden symboli vilkkuu täysin. Kun yhdistäminen on onnistunut, kaikki 6 painetasoa näkyvät näytössä.



Käyttöönotto

→ Pysäköi laite tasaiselle alustalle.

Kuva **E**

→ Pistä korkeapaineletku takaa letkujohteen lävitse.

Kuva **F**

→ Pistä korkeapaineletku käsiruiskupistooliin, kunnes se napsahtaa kuuluvasti lukitukseen.

Huomautus: Huomioi liitinnipan oikea suuntaus. Kokeile liitoksen pitävyys korkeapaineletkusta vetämällä.

→ Vedä korkeapaineletku kokonaan pois letkukelalta.

→ Liitä virtapistoke pistorasiaan.

Vedensyöttö

Liitäntäarvot katso tyyppikilpi/tekniset tiedot.

HUOMIO

Veden epäpuhtaudet voivat vahingoittaa korkeapaine-pumppua ja varusteita. Vahinkojen estämiseksi suositemme käyttämään KÄRCHER-vesisuodatinta (lisävaruste, tilausnumero 4.730-059).

Vedensyöttö vesijohdosta

Noudata vesilaitoksen ohjeita.

HUOMIO

Metallisten letkuliittimien käyttäminen Aquastop:issa voi johtaa pumpun vaurioitumiseen! Käytä muovista valmistettua letkuliittintä tai messingistä valmistettua KÄRCHER-letkuliittintä.

Kuva **G**

- Ruuvaa mukana toimitettu liitin laitteen vesiliitäntään.
- Pistä vedentuloletku vesiliitäntän liittimeen.
- Liitä vesiletku vedensyöttöön.
- Avaa vesihana kokonaan.

Veden ottaminen avoimista säiliöistä

Käyttämällä KÄRCHER:in takaiskuventtiilillä varustettua imuletkua (erityisvaruste, tilausnumero 2.643-100) tämä korkeapainepesuri soveltuu pintavesien imemiseen esim. sadevesitynnyreistä tai lammista (katso maks. imukorkeus kohdasta Tekniset tiedot).

Huomautus: Imukäytössä ei tarvita vesiliitäntäktyä.

- Täytä imuletku vedellä.
- Ruuvaa imuletku kiinni laitteen vesiliittimeen ja ripusta letkun toinen pää vedenotopisteeseen (esim. sadevesitynnyriin).

Poista ennen käyttöä ilma laitteesta seuraavasti:

- Kytke laite päälle "I/ON".
- Vapauta käsiruiskupistooliin liipaisin lukituksesta.
- Paina käsiruiskupistooliin liipaisinta, laite käynnistyy.
- Aseta käsiruiskupistooli painikkeilla +/- puhdistusainetasolle 1.
- Anna laitteen käydä (maks. 2 minuuttia), kunnes vesi tulee käsiruiskupistoolista ilman ilmakuplia.
- Päästä käsiruiskupistooliin liipaisin vapaaksi.
- Lukitse käsiruiskupistooliin liipaisin.

Käyttö

HUOMIO









Yli 2 minuuttia kestävä kuivakäynti vahingoittaa korkeapainepumppua. Jos laitteeseen ei muodostu painetta 2 minuutin sisällä, kytke laite pois ja toimi luvun "Apu häiriötapaüksissa" ohjeiden mukaan.

Full Control Plus -järjestelmä

Käsiruiskupistoolin painikkeilla +/- voi valita painetason ja puhdistusaineen annostelutason. Suihkutyyppejä voi vaihtaa kiertämällä 3-in-1 Multi Jet -suihkuputkea.

Huomautus: Painenäyttö ei toimi oikein T-Racer:ia ja muita varusteita käytettäessä.

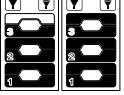
Paineorrasta	suositellaan esim.
 Laakasuihkusuutin	
 3 HARD	 Kiviterassit, asfaltti, metallipinnat, puutarhavälineet (työntökärri, lapiot jne.)

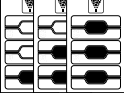
Paineorrasta	suositellaan esim.
 2 MEDIUM	 Henkilöautot / moottoripyörät, tiilikivipinnat, rapatut seinät, muoviset huonekalut
 1 SOFT	 Puupinnat, polkupyörä, hiekkakivipinnat, rottinki-huonekalut
 lianjyrsin	
 3 HARD	 Erityisen sitkeään likaan kiviterasseilla, asfaltissa, metallipinnoilla, puutarhavälineissä (työntökärri, lapiot jne.)
 Puhdistusainesuutin	
 MIX	 Käyttö puhdistusaineen kanssa. Puhdistusainepitoisuuden annostelu tarpeen mukaan.

HUOMIO

Materiaalien pesukestävyys voi poiketa suuresti iästä ja kunnosta riippuen. Mainitut suositukset eivät ole sitovia.

Käyttö suurpaineella

△ VARO

Pidä maalattuja pintoja puhdistettaessa, vaurioiden välttämiseksi, vähintään 30 cm:n suihkutusetäisyyttä

HUOMIO

Älä puhdisti autonrenkaita, maalipintoja tai arkoja pintoja kuten puuta lijakajrsimella, vahingoittumisvaara.

Kuva **H**

- Aseta 3-in-1 Multi Jet -suihkuputki käsiruiskupistooliin ja kiinnitä paikalleen kiertämällä 90° (huomioi suunta!).
- Valitse suihkutyyppi kiertämällä 3-in-1 Multi Jet -suihkuputkea, kunnes haluttu suihkunäyttö näkyy ylhäällä.
- Kytke laite päälle "I/ON".
- Vapauta käsiruiskupistoolin liipaisin lukituksesta.
- Paina käsiruiskupistooliin liipaisinta, laite käynnistyy.

Huomautus: Kun ote liipaisimesta irrotetaan, kone pysähtyy. Järjestelmä pysyy korkeapaineisena

Käyttö puhdistusaineella

* Valinnaiset varusteet

Useimmat KÄRCHER-puhdistusaineet voi ostaa käyttövalmiina Plug 'n' Clean -puhdistusainepullossa.

△ VAARA

Puhdistusaineita käytettäessä on huomioitava puhdistusaineen valmistajan turvaohjeet ja noudatettava erityisesti henkilökohtaista suojaruustusta koskevia ohjeita.
Huomautus: Puhdistusainetta voidaan lisätä vain pienpaineella.

Kuva 

- Poista tulppa Plug 'n' Clean -puhdistusainepullossa.
- Paina puhdistusainepullo aukko alaspäin asetettuna Plug 'n' Clean -puhdistusaineliitäntään.
- Kierrä 3-in-1 Multi Jet -suihkuputki puhdistusainesuuttimeen "MIX".
Huomautus: Tällöin laitetta käytettäessä vesisuihkuun lisätään puhdistusaineliuosta.
- Aseta käsiruiskupistoolin painikkeilla +/- haluttu puhdistusainepitoisuus.

Suosittelavat puhdistusmenetelmät

- Suihkuta puhdistusainetta säästeliäästi kuivalle pinnalle ja anna sen vaikuttaa (ei kuivua).
- Huuhto irrotettu lika pois korkeapainesuihkulla.

Toimenpiteet pesuaineella puhdistamisen jälkeen

- Vedä Plug 'n' Clean -puhdistusainepullo pidikkeestä ja sulje tulppa.
- Aseta puhdistusainepullo säilytettäväksi pidikkeeseen tulppa ylöspäin.
- Suorita huuhtelu käyttämällä laitetta noin 30 sekunnin ajan puhdistusainetasolla 1.

Käytön keskeytys

- Päästä käsiruiskupistoolin liipaisin vapaaksi.
- Lukitse käsiruiskupistoolin liipaisin.

Kuva 

- Aseta käsiruiskupistooli ruiskuputkineen parkki-paikkaan.
- Pidempien työtaukojen (yli 5 minuuttia) ajaksi laite on lisäksi kytkettävä pois päältä „0/OFF“.

Käytön lopetus

△ VARO

Irrota korkeapaineletku käsiruiskupistoolista tai laitteesta vain, kun järjestelmässä ei ole painetta.

HUOMIO

- Irrottaessa syöttö- tai korkeapaineletkua käytön jälkeen, liittimistä voi purkautua ulos lämmintä vettä.*
- Päästä käsiruiskupistoolin liipaisin vapaaksi.
 - Sulje vesihana.
 - Poista järjestelmässä vielä oleva paine painamalla käsiruiskupistoolin liipaisinta 30 sekunnin ajan.
 - Päästä käsiruiskupistoolin liipaisin vapaaksi.
 - Lukitse käsiruiskupistoolin liipaisin.
 - Irrota laite vedensyötöstä.
 - Kytke laite pois päältä "0/OFF".
 - Vedä virtapistoke irti pistorasiasta.

Kuljetus

△ VARO

Loukkaantumis- ja vaurioitumisvaara! Huomioi kuljetettaessa laitteen paino.

Kuljetus käsin

- Nosta ja kanno laitetta kantokahvasta.
- Vedä kuljetuskahva ulos, se napsahtaa kuuluvasti lukitukseen.
- Vedä laitetta kuljetuskahvasta.

Kuljetus ajoneuvoissa

- Ennen kuljetusta makuullaan: Vedä Plug 'n' Clean -puhdistusainepullo pidikkeestä ja sulje tulppa.
- Varmista laite siirtymisen ja kaatumisen varalta.

Säilytys

△ VARO

Loukkaantumis- ja vaurioitumisvaara! Huomioi säilytettäessä laitteen paino.

Laitteen säilytys

- Pysäytä laite tasaiselle pinnalle.
- Irrota ruiskuputki käsiruiskupistoolista.
- Paina käsiruiskupistoolin irrotuspainiketta ja vedä korkeapaineletku irti käsiruiskupistoolista.
- Pistä käsiruiskupistooli omaan säilytyspaikkaansa.
- Aseta 3-in-1 Multi Jet -suihkuputki pidikkeeseen.
- Aha verkkoiliitäntäjohto varustelokeroon.

△ VARO

Loukkaantumis- ja vaurioitumisvaara! Huomioi letkurummun pyörimisvaara korkeapaineletkua letkurummulle kelattaessa.

- Kelaa korkeapaineletku letkurummulle.
Kierrä letkurummun käsimampea **vastapäivään**.
- Jos säilytys on pitempiaikaista, esim talven ajaksi, huomioi lisäksi luvussa Hoito olevat ohjeet.

Suojaaminen pakkaselta

HUOMIO

Pakkanen voi vaurioittaa laitteita ja varusteita, jotka ei ole täysin tyhjennetty vedestä. Tyhjennä laite ja varusteet täysin vedestä ja suojaa jäätymiseltä.

Vaurioiden välttämiseksi:

- Irrota laite vedensyötöstä.
- Irrota ruiskuputki käsiruiskupistoolista.
- Kytke laite päälle "I/ON".
- Paina käsiruiskupistoolin liipaisinta, kunnes vettä ei enää tule ulos (n. 1 min.).
- Päästä käsiruiskupistoolin liipaisin vapaaksi.
- Lukitse käsiruiskupistoolin liipaisin.
- Kytke laite pois päältä "0/OFF".
- Säilytä laitetta kaikkine varusteineen pakkaselta suojatuissa tiloissa.

Hoito ja huolto

⚠ VAARA

Sähköiskun vaara

→ Virtapistoke on vedettävä irti pistorasiasta ennen kaikkia laitteeseen kohdistuvia töitä.

Vesiliitäntän sihdin puhdistus

Puhdista vesiliitäntän sihti säännöllisesti.

→ Irrota liitin vesiliitäntästä.

HUOMIO

Sihtiä ei saa vaurioittaa.

Kuva **K**

- Vedä sihti lattapihdillä ulos.
- Puhdista sihti juoksevassa vedessä.
- Aseta sihti takaisin vesiliitäntään.

Käsiruiskupistoolin paristojen vaihtaminen

Paristot ovat kuluneet loppuun, kun käsiruiskupistoolin näyttö ei näytä enää mitään tai näyttää seuraavaa.

Tarvitaan kaksi AAA-kokoista paristoa tai akkua.

Kuva **L**

- Paina sulkuluistia.
- Avaa paristolokero.
- Ota paristot pois.
- Aseta uudet paristot sisään ja huomioi tällöin, että niiden navat tulevat oikein päin.
- Sulje paristolokero.
- Hävitä käytetyt paristot voimassa olevien määräysten mukaisesti.



Häiriöapu

⚠ VAARA

Sähköiskun vaara. Kytke laite pois päältä ennen kaikkia hoito- ja huoltotöitä ja vedä virtapistoke irti pistorasiasta. Vain valtuutettu asiakaspalvelu saa suorittaa korjaustyöt ja sähköisiin rakenteisiin kohdistuvat työt.

Pienemmät häiriöt voit itse poistaa seuraavan yhteenvedon avulla.

Epäselvissä tapauksissa käänny valtuutetun asiakaspalvelun puoleen.

Laite ei toimi

- Paina käsiruiskupistoolin liipaisinta, laite käynnistyy.
- Tarkasta, onko tyypikkilvessä ilmoitettu jännite sama kuin virtalähteen jännite.
- Tarkasta, onko verkkajohto vaurioitunut.
- Moottori ylikuormittunut, moottorinsuojakytkin on lauennut.
 - Kytke laite pois päältä "0/OFF".
 - Anna laitteen jäähtyä yhden tunnin ajan.
 - Kytke laite päälle ja ota se uudelleen käyttöön.
- Jos häiriö toistuu useammin, tarkastuta laite asiakaspalvelussa.

Laite ei käynnisty, moottori murisee

Jännite on pudonnut liian matalaksi, johtuen heikosta sähköverkosta tai jatkojohtoon käytöstä.

→ Vedä laitetta päälle kytkettäessä ensin käsiruiskupistoolin liipaisimesta, aseta sitten laitekytkin asentoon „I/ON“.

Laitteeseen ei tule painetta

→ Tarkasta suihkuputken säätö.

- Tarkasta, että vedensyötön syöttömäärä on riittävä.
- Vedä suodatin ulos vesiliitäntästä lattapihtiä käyttäen ja puhdista sihti juoksevassa vedessä.
- Poista ilma laitteesta ennen käyttöä.
Kytke laite päälle ilman liitettyä suihkuputkea ja anna sen käydä (kork. 2 minuuttia), kunnes vesi tulee suikuputteen ulos ruiskusta. Kytke laite pois päältä ja liitä suihkuputki takaisin.

Suuret painevaihtelut

- Korkeapainesuuttimen puhdistus: Poista suuttimen reiän likaantumaiset neulan avulla ja huuhtelee reikää edestäpäin vedellä.
- Tarkasta veden tulomäärä.

Laite ei ole tiivis

→ Laitteen tippamainen epätiivisyys on tekniikasta johtuvaa. Jos epätiivisyys on suurempaa, ota yhteys valtuutettuun asiakaspalveluun.

Laite ei ime puhdistusainetta

- Kierrä 3-in-1 Multi Jet -suihkuputki puhdistusainesuuttimeen "MIX".
- Tarkasta, onko Plug 'n' Clean -puhdistusainepullo asetettuna aukko alaspäin puhdistusaineliitäntään.

Ei painenäyttöä käsiruiskupistoolissa

- Tarkasta / vaihda paristot
- Siirrä käsiruiskupistooli ja korkeapainepesuri lähemmäksi toisiaan.
- Yhdistä uudestaan korkeapainepesuriin.

Virheilmoitukset

- Sammuta laite ja irrota verkkopistoke pistorasiasta.
- Liitä verkkopistoke takaisin pistorasiin 20 sekunnin kuluttua ja käynnistä laite.

Jos häiriö toistuu useammin, tarkastuta laite asiakaspalvelussa.

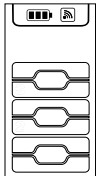

Vikasuojatila

Jos käsiruiskupistoolin paineensäätelyssä on vika (elektroninen vika, paristo tyhjä jne.), korkeapainepesuri toimii edelleen viimeisimpänä asetulla tasolla. Vikasuojatilan aktivoiminen suurimmalle tasolle:

- Sammuta laite ja irrota verkkopistoke pistorasiasta.
- Liitä verkkopistoke takaisin pistorasiin ja käynnistä laite.

Varusteet ja varaosat

Käytä vain alkuperäisiä tarvikkeita ja varaosia. Ne ta-
kaavat laitteen turvallisen ja häiriöttömän toiminnan.
Tietoja tarvikkeista ja varaosista on sivustolla www.kaercher.com.

Takuu

Kussakin maassa ovat voimassa valtuuttamamme
myyntiorganisaation julkaisemat takuehdot. Materiaali-
ja valmistusvirheistä aiheutuvat virheet laitteessa kor-
jaamme takuuajana maksutta. Takuutapauksessa ota
yhteys ostotositteen kanssa jälleenmyyjään tai lähim-
pään valtuutettuun huoltoon.

Osoitteet löydät sivustoltamme:

www.kaercher.com/dealarsearch

Tekniset tiedot

Sähköliitäntä

Jännite 230 V
1~50 Hz

Liitosjohto 2,1 kW

Suojatyyppi IP X5

Kotelointiluokka I

Verkkosulake (hidas) 10 A

Vesiliitäntä

Tulopaine (maks.) 1,2 MPa

Tulolämpötila (maks.) 40 °C

Tulomäärä (min.) 10 l/min

Maks. alkuimukorkeus 0,5 m

Suoritustiedot

Työpaine 12,5 MPa

Maks. sallittu paine 14,5 MPa

Syöttömäärä, vesi 7,5 l/min

Pumppausmäärä maks. 8,3 l/min

Syöttömäärä, puhdistusaine 0,3 l/min

Käsiruiskupistoolin takaiskuvoima 17 N

Mitat ja painot

Pituus 411 mm

Leveys 305 mm

Korkeus 584 mm

Paino, käyttövalmiina varusteineen 15,3 kg

Mitatut arvot EN 60335-2-79 mukaisesti

Käsi-käsivarsi tärinäarvo 1,0 m/s²

Epävarmuus K 0,6 m/s²

Äänenpainetaso L_{PA} 76 dB(A)

Epävarmuus K_{PA} 3 dB(A)

Äänitehotaso L_{WA} + epävarmuus K_{WA} 92 dB(A)

Oikeus teknisiin muutoksiin pidätetään.

EY-vaatimustenmukaisuusvakuutus

Vakuutamme, että alla mainitut tuotteet vastaavat suun-
nittelultaan ja rakenteeltaan sekä valmistustavaltaan
EU-direktiivien asianomaisia turvallisuus- ja terveys-
vaatimuksia. Jos tuotteeseen/tuotteisiin tehdään muu-
toksia, joista ei ole sovittu kanssamme, tämä vakuutus
ei ole enää voimassa.

Tuote: korkeapainepesuri

Tyyppi: K 5 Premium Full Control Plus

Yksiselitteiset EU-direktiivit

2006/42/EY (+2009/127/EY)

2014/53/EU

2011/65/EU

2000/14/EY

Sovelletut harmonisoidut standardit

EN 50581

EN 60335-1

EN 60335-2-79

EN 62233: 2008

EN 55014-1: 2006+A1: 2009+A2: 2011

EN 55014-2: 2015

EN 300 220-2 V2.4.1

EN 301 489-1 V1.9.2

EN 301 489-3 V1.6.1

EN 60950-1

EN 61000-3-2: 2014

EN 61000-3-3: 2013

Sovellettu yhdenmukaisuuden analysointimenetelmä

2000/14/EY: Liite V

Äänen tehotoso dB(A)

Mitattu: 89

Taattu: 92

Allekirjoittaneet toimivat yrityksen johton puolesta ja sen
valtuuttamina.

H. Jenner

CEO

S. Reiser

Head of Approbation

Dokumentointivaltuutettu:

S. Reiser

Alfred Kärcher GmbH & Co. KG

Alfred-Kärcher-Str. 28 - 40

71364 Winnenden (Germany)

Puh.: +49 7195 14-0

Faksi: +49 7195 14-2212

Winnenden, 2016/08/01

Πίνακας περιεχομένων

Ασφάλεια	EL	5
Χρήση σύμφωνα με τους κανονισμούς	EL	5
Προστασία περιβάλλοντος	EL	5
Περιγραφή συσκευής	EL	6
Συναρμολόγηση	EL	6
Έναρξη λειτουργίας	EL	7
Λειτουργία	EL	7
Μεταφορά	EL	9
Αποθήκευση	EL	9
Φροντίδα και συντήρηση	EL	9
Αντιμέτωπιση βλαβών	EL	10
Εξαρτήματα και ανταλλακτικά	EL	10
Εγγύηση	EL	11
Τεχνικά χαρακτηριστικά	EL	11
Δήλωση Συμμόρφωσης των ΕΕ	EL	11

Ασφάλεια



Πριν από την πρώτη χρήση της συσκευής σας, διαβάστε τις γνήσιες οδηγίες λειτουργίας, καθώς και τις συνοδευτικές υποδείξεις ασφαλείας. Ενεργήστε ανάλογα. Φυλάξτε τα δύο αυτά τεύχη για μεταγενέστερη χρήση ή για τον επόμενο ιδιοκτήτη.

Επίπεδα ασφαλείας

Δ ΚΙΝΔΥΝΟΣ

Υποδείξεις για άμεσα επαπειλούμενο κίνδυνο, ο οποίος μπορεί να έχει ως συνέπεια σοβαρό ή θανάσιμο τραυματισμό.

Δ ΠΡΟΕΙΔΟΠΟΙΗΣΗ

Υποδείξεις για μια δυνητικά επικίνδυνη κατάσταση, η οποία μπορεί να έχει ως συνέπεια σοβαρό ή θανάσιμο τραυματισμό.

Δ ΠΡΟΣΟΧΗ

Υπόδειξη για μια ενδεχομένως επικίνδυνη κατάσταση, η οποία μπορεί να οδηγήσει σε ελαφρό τραυματισμό.

ΠΡΟΣΟΧΗ

Υπόδειξη για μια δυνητικά επικίνδυνη κατάσταση, η οποία μπορεί να έχει ως συνέπεια υλικές ζημιές.

Σύμβολα στη συσκευή



Η συσκευή δεν πρέπει να συνδεθεί απευθείας στο δημόσιο δίκτυο πόσιμου νερού.



Η δέσμη υψηλής πίεσης δεν πρέπει να κατευθύνεται πάνω σε άτομα, ζώα, ενεργοποιημένο ηλεκτρικό εξοπλισμό ή στην ίδια τη συσκευή.

Προστατεύετε τη συσκευή από τον παγετό.

Μηχανισμοί ασφαλείας

Δ ΠΡΟΣΟΧΗ

■ Οι διατάξεις ασφαλείας αποσκοπούν στην προστασία του χρήστη και δεν πρέπει να τροποποιούνται ή να παραλείπονται.

Διακόπτης συσκευής

Ο διακόπτης του μηχανήματος αποτρέπει την τυχαία ενεργοποίηση του μηχανήματος.

Ασφάλιση πιστολιού ψεκασμού χεριός

Η ασφάλεια κλειδώνει το μοχλό του πιστολιού ψεκασμού χεριός και αποτρέπει την ακούσια ενεργοποίηση της συσκευής.

Βαλβίδα υπερχειλίσης με διακόπτη πίεσης

Η βαλβίδα υπερχειλίσης εμποδίζει την υπέρβαση της επιτρεπτής πίεσης εργασίας. Όταν αφήνεται ελεύθερο το μοχλό του πιστολιού ψεκασμού χεριός, απενεργοποιείται ο διακόπτης πίεσης της αντλία και διακόπεται η ριπή υψηλής πίεσης. Τραβώντας το μοχλό, ο διακόπτης πίεσης θέτει πάλι την αντλία σε λειτουργία.

Διακόπτης προστασίας κινητήρα

Εάν υπάρξει υπέρβαση της κατανάλωσης ρεύματος, ο διακόπτης προστασίας του κινητήρα απενεργοποιεί το μηχανήμα.

Χρήση σύμφωνα με τους κανονισμούς

Χρησιμοποιήστε αυτό το απορρυπαντικό υψηλής πίεσης αποκλειστικά για το νοικοκυριό.

- για τον καθαρισμό μηχανημάτων, οχημάτων, οικοδομών, εργαλείων, προσώπων, βεραντών, μηχανημάτων κήπου κ.λπ. με ριπή νερού υψηλής πίεσης (κατά περίπτωση με προσθήκη απορρυπαντικών).
- με τα εγκεκριμένα από την KÄRCHER παρελκόμενα, ανταλλακτικά και απορρυπαντικά. Λάβετε υπόψη τις υποδείξεις που συνοδεύουν τα απορρυπαντικά.

Προστασία περιβάλλοντος

Υποδείξεις για τα συστατικά (REACH)

Ενημερωμένες πληροφορίες για τα συστατικά μπορείτε να βρείτε στη διεύθυνση:

www.kaercher.com/REACH

Τα υλικά συσκευασίας είναι ανακυκλώσιμα. Απορρίψτε τη συσκευασία με οικολογικό τρόπο.



Οι ηλεκτρικές και οι ηλεκτρονικές συσκευές συχνά περιλαμβάνουν εξαρτήματα, που σε περίπτωση

λανθασμένης μεταχείρισης ή απόρριψης μπορούν να αποτελέσουν εστία κινδύνου για την υγεία και το περιβάλλον. Αυτά τα εξαρτήματα είναι όμως απαραίτητα για τη σωστή λειτουργία της συσκευής. Οι συσκευές που φέρουν αυτό το σύμβολο δεν επιτρέπεται να πετιούνται στα σκουπίδια.

Οι παλιές συσκευές περιέχουν πολύτιμα ανακυκλώσιμα υλικά, τα οποία θα πρέπει να διατίθενται για ανακύκλωση. Οι μπαταρίες και οι συσσωρευτές περιέχουν υλικά, τα οποία δεν επιτρέπεται να καταλήξουν στο περιβάλλον. Απορρίψτε τις παλιές συσκευές, τις μπαταρίες ή τους συσσωρευτές με περιβαλλοντικά ορθό τρόπο.



Οι εργασίες καθαρισμού, κατά τις οποίες προκύπτουν απόβρατα που περιέχουν λάδια, π.χ. πλύσιμο κινητήρων, πλύσιμο του κάτω μέρους των οχημάτων, επιτρέπονται μόνο σε πλυντήρια που διαθέτουν διαχωριστή λαδιών.



Οι εργασίες με απορρυπαντικό μπορούν να εκτελούνται μόνο σε υδατοστεγείς επιφάνειες εργασίας με σύνδεση στο σύστημα απορροής βρώμικου νερού. Το απορρυπαντικό δεν πρέπει να καταλήγει στα υπόγεια ύδατα ή στο έδαφος.



Η λήψη νερού από δημόσιες πηγές δεν επιτρέπεται σε ορισμένες χώρες.

Περιγραφή συσκευής

Ο παρεχόμενος εξοπλισμός της συσκευής (ανάλογα με το μοντέλο) απεικονίζεται στη συσκευασία. Αυτό το εγχειρίδιο λειτουργίας περιγράφει όλες τις πιθανές παραλλαγές.

Εικόνες, βλ. αναδιπλούμενη σελίδα 4

- 1 Σύδεση για τη σύνδεση με το δίκτυο παροχής νερού
 - 2 Σύνδεση νερού με ενσωματωμένη στήλη
 - 3 Ελαστικός σωλήνας υψηλής πίεσης
 - 4 Οδηγός εύκαμπτου σωλήνα
 - 5 Θήκη φύλαξης για σωλήνα ψεκασμού
 - 6 Αποθήκευση / θέση απόθεσης του πιστολιού ψεκασμού χειρός
 - 7 Σύνδεση απορρυπαντικού Plug 'n' Clean
 - 8 Λαβή μεταφοράς
 - 9 Λαβή μεταφοράς, αποσπώμενο
 - 10 Τύμπανο περιέλιξης ελαστικού σωλήνα υψηλής πίεσης
 - 11 Χειροστρόφαλος για τον κύλινδρο εύκαμπτου σωλήνα
 - 12 Διακόπτης μηχανήματος „0/OFF“ / „I/ON“
 - 13 Αγωγός σύνδεσης δικτύου με ρευματολήπτη
 - 14 Θήκη εξαρτημάτων
 - 15 Άγκιστρο στερέωσης διχτιού
 - 16 Δίχτυ για θήκη παρελκομένων
 - 17 Τροχός μεταφοράς
 - 18 Βάση στήριξης με λαβή μεταφοράς
 - 19 Πιστόλι ψεκασμού χειρός Full Control
 - 20 Θήκη μπαταριών
 - 21 Μάνταλο θήκης μπαταριών
 - 22 Οθόνη LCD
 - 23 Κατάσταση μπαταρίας (άδεια, σχεδόν άδεια, μισογεμάτη, γεμάτη)
 - 24 Κατάσταση έντασης σήματος (4 βαθμίδες)
 - 25 Προτεινόμενο είδος ψεκασμού (λεπτή δέσμη / απορρυπαντικό / τούρμπο ακροφύσιο)
 - 26 Τομέας εφαρμογών (1 - SOFT / 2 - MEDIUM / 3 - HARD με από 2 βαθμίδες πίεσης)
 - 27 Μισαία βαθμίδα καθαρισμού (1 / 2 / 3)
 - 28 Ρύθμιση πίεσης + / -
 - 29 Ασφάλιση πιστολιού ψεκασμού χειρός
 - 30 Πλήκτρο διαχωρισμού του εύκαμπτου σωλήνα υψηλής πίεσης από το πιστόλι ψεκασμού χειρός
 - 31 Σωλήνας ψεκασμού 3σε-1 Multi Jet (με 3 είδη δέσμης)
 - 32 Ακροφύσιο απορρυπαντικού (3 βαθμίδες δοσολογίας) - Για δοσολογία απορρυπαντικών
 - 33 Λεπτό ακροφύσιο (3 τομείς εφαρμογών με από 2 βαθμίδες πίεσης) - Για τις πλέον συνήθεις εργασίες καθαρισμού .
 - 34 Τούρμπο ακροφύσιο (1 τομέας εφαρμογής με 2 βαθμίδες πίεσης) - Για σκληρές βρομιές.
- * Προαιρετικό**
- 35 Φιάλη απορρυπαντικού Plug 'n' Clean με σφραγισμένο καπάκι
- ** Επιπροσθέτως απαραίτητο**
- 36 Ελαστικός σωλήνας νερού με ενισχυμένους ιστούς και τυπικό σύνδεσμο.
 - Διάμετρος τουλάχιστον 1/2 ίντσα (13 mm)
 - Μήκος τουλάχιστον 7,5 m.

Συναρμολόγηση

Εικόνες, βλ. αναδιπλούμενη σελίδα 3

Πριν την ενεργοποίηση συναρμολογήστε στο μηχάνημα τα μη συνδεδεμένα συνοδευτικά εξαρτήματα.

Εδώ χρειάζεστε τις συνοδευτικές βίδες και ένα σταυροκατσάβιδο PH 2.

Συναρμολόγηση στηρίγματος βάσης

Εικόνα **A**

- Τοποθετήστε το στήριγμα βάσης.
- Εισάγετε τα συνοδευτικά βύσματα στις οπές ως τον αναστολέα.
- Στερεώστε το στήριγμα βάσης με τις συνοδευτικές βίδες.

Τοποθέτηση της θήκης αποθήκευσης για σωλήνα ψεκασμού

Εικόνα **B**

- Αναρτήστε τη θήκη αποθήκευσης για σωλήνα ψεκασμού.
- Ασφαλίστε τη θήκη αποθήκευσης σωλήνα ψεκασμού με δύο βίδες.

Συναρμολόγηση λαβής μεταφοράς

Εικόνα **C**

- Τοποθετήστε τη λαβή μεταφοράς.
- Ασφαλίστε τη λαβή μεταφοράς με δύο βίδες.

Τοποθέτηση του διχτιού στη θήκη παρελκομένων

Εικόνα **D**

- Αναρτήστε το δίχτυ στα άγκιστρα που φαίνονται στην εικόνα.

Σύνδεσμος για πιστόλι υψηλής πίεσης

Πριν την **πρώτη** έναρξη χρήσης το πιστόλι υψηλής πίεσης πρέπει να συνδεθεί με τη συσκευή καθαρισμού υψηλής πίεσης.

- Εισάγετε τον ρευματολήπτη στην πρίζα.
- Αμείψω μετά πίεστε ταυτόχρονα τα πλήκτρα + και - στο πιστόλι υψηλής πίεσης.
- Κρατήστε το πλήκτρο πατημένο μέχρι που το σύμβολο της έντασης σήματος να αναβοσβήνει τελείως. Όταν γίνει σωστή σύνδεση στην οθόνη εμφανίζονται και οι 6 βαθμίδες πίεσης.



Έναρξη λειτουργίας

→ Αποθέστε τη συσκευή σε μια επίπεδη επιφάνεια.

Εικόνα **E**

→ Περάστε τον εύκαμπτο σωλήνα υψηλής πίεσης από πίσω μέσα από τον οδηγό σωλήνα.

Εικόνα **F**

→ Τοποθετήστε τον εύκαμπτο σωλήνα υψηλής πίεσης στο πιστόλι ψεκασμού χειρός, ώστε να κλειδώσει με το χαρακτηριστικό ήχο.

Υπόδειξη: Φροντίστε να ευθυγραμμίσετε σωστά τους οδηγούς σύνδεσης.

Βεβαιωθείτε ότι η σύνδεση είναι ασφαλής τραβώντας τον ελαστικό σωλήνα υψηλής πίεσης.

→ Ξετυλίξτε εντελώς τον ελαστικό σωλήνα υψηλής πίεσης από το τύμπανο περιέλιξης.

→ Εισάγετε τον ρευματολήπτη στην πρίζα.

Παροχή νερού

Τιμές σύνδεσης, βλ. Πινακίδα τύπου/Τεχνικά χαρακτηριστικά.

ΠΡΟΣΟΧΗ

Οι προσμίξεις στο νερό μπορεί να προκαλέσουν ζημιά στην αντλία υψηλής πίεσης και στα παρελκόμενα. Για προστασία συνιστάται η χρήση του φίλτρου νερού KÄRCHER (ειδικό παρελκόμενο, αριθμός παραγγελίας 4.730-059).

Παροχή νερού από τον αγωγό νερού

Τηρείτε τους κανονισμούς της υπηρεσίας του δικτύου ύδρευσης.

ΠΡΟΣΟΧΗ

Οι μεταλλικοί σύνδεσμοι ελαστικού σωλήνα με Aquastop μπορεί να προκαλέσουν βλάβη στην αντλία! Χρησιμοποιήστε ένα συνθετικό σύνδεσμο ελαστικού σωλήνα ή έναν ορειχάλκινο σύνδεσμο ελαστικού σωλήνα της KÄRCHER.

Εικόνα **G**

→ Βιδώστε το τεμάχιο ζεύξης που περιέχεται στη συσκευασία στην σύνδεση νερού του μηχανήματος.

→ Τοποθετήστε τον ελαστικό σωλήνα προσαγωγής νερού στο σύνδεσμο της σύνδεσης νερού.

→ Συνδέστε τον ελαστικό σωλήνα νερού στην παροχή νερού.

→ Ανοίξτε εντελώς τη βάνα νερού.

Αναρρόφηση νερού από ανοιχτό δοχείο

Το παρόν απορρυπαντικό υψηλής πίεσης ενδείκνυται για χρήση με τον εύκαμπτο σωλήνα αναρρόφησης KÄRCHER με βαλβίδα αντεπιστροφής (ειδικά παρελκόμενα, κωδ. παραγγελίας 2.643-100) για αναρρόφηση επιφανειακών υδάτων, π.χ., από δοχεία όμβριων υδάτων ή μικρές λίμνες (μέγιστο ύψος αναρρόφησης, βλ. τεχνικά χαρακτηριστικά).

Υπόδειξη: Κατά τη λειτουργία αναρρόφησης δεν χρειάζεται ο συμπλέκτης σύνδεσης νερού.

→ Γεμίστε τον ελαστικό σωλήνα αναρρόφησης με νερό.

→ Βιδώστε τον ελαστικό σωλήνα αναρρόφησης στη σύνδεση νερού της συσκευής και αναρτήστε τον στην πηγή νερού (για παράδειγμα στο δοχείο όμβριων υδάτων).

Εξασρώστε της συσκευή πριν από τη λειτουργία ως εξής:

→ Ενεργοποιήστε το μηχάνημα στο „I/ON“.

→ Απασφαλίστε τον μοχλό του πιστολιού ψεκασμού χειρός.

→ Η συσκευή τίθεται σε λειτουργία με πίεση του μοχλού του πιστολιού ψεκασμού χειρός.

→ Με τα πλήκτρα +/- ρυθμίστε το πιστόλι υψηλής πίεσης στη βαθμίδα απορρυπαντικού 1.

→ Αφήστε τη συσκευή να λειτουργήσει (έως 2 λεπτά), μέχρις ότου αρχίσει να βγαίνει νερό χωρίς φυσαλίδες από το πιστόλι ψεκασμού χειρός.

→ Αφήστε το μοχλό του πιστολιού ψεκασμού χειρός.

→ Ασφαλίστε το μοχλό του πιστολιού ψεκασμού χειρός.

Λειτουργία

ΠΡΟΣΟΧΗ

Η λειτουργία χωρίς υλικό για περισσότερα από 2 λεπτά προκαλεί ζημιές στην αντλία υψηλής πίεσης. Εάν η συσκευή δεν αναπτύξει πίεση εντός 2 λεπτών, απενεργοποιήστε την και ενεργήστε σύμφωνα με τις υποδείξεις στο κεφάλαιο "Βοήθεια σε περίπτωση βλάβης".

Σύστημα Full Control Plus

Με τα πλήκτρα +/- στο πιστόλι υψηλής πίεσης μπορείτε να επιλέξετε τις βαθμίδες πίεσης και δοσολογίας απορρυπαντικού. Η αντικατάσταση είδους ψεκασμού είναι εφικτή με στρέψση του σωλήνα ψεκασμού 3-σε-1 Multi Jet.

Υπόδειξη: Η ένδειξη πίεσης κατά τη λειτουργία με T-Racer και άλλα παρελκόμενα δεν είναι αξιόπιστη.

Βαθμίδα πίεσης	Συνιστάται για π.χ.	
 Στενό ακροφύσιο ψεκασμού		
		Πέτρινες βερνάντες, άσφαλτος, μεταλλικές επιφάνειες, εργαλεία κήπου (καροτσάκια, φτυάρια κλπ.)
		Επιβατικά οχήματα / μοτοσικλέτες, τούβλινες επιφάνειες, σοβατισμένοι τοίχοι, πλαστικά έπιπλα
		Ξύλινες επιφάνειες, ποδήλατα, αμμολιθικές επιφάνειες, έπιπλα ρατάν
 Φρέζα ρύπων		
		Για ιδιαίτερα σκληρή βρωμιά σε πέτρινες βερνάντες, άσφαλτο, μεταλλικές επιφάνειες, εργαλεία κήπου (καροτσάκια, φτυάρια κλπ.)
 Ακροφύσιο απορρυπαντικό		
		Λειτουργία με απορρυπαντικό. Δοσολογία της συγκέντρωσης απορρυπαντικού όπως απαιτείται.

ΠΡΟΣΟΧΗ

Η ευαισθησία των υλικών μπορεί να διαφέρει πολύ ανάλογα με την ηλικία και την κατάσταση. Οι συστάσεις που αναφέρονται εδώ δεν είναι δεσμευτικές.

Λειτουργία με υψηλή πίεση

⚠ ΠΡΟΣΟΧΗ

Κατά τον καθαρισμό, τηρείτε μια ελάχιστη απόσταση 30 cm από τις λακαρισμένες επιφάνειες, προκειμένου να αποφύγετε ενδεχόμενες ζημιές.

ΠΡΟΣΟΧΗ

Μην καθαρίζετε με τη φρέζα ρύπων ελαστικά αυτοκινήτων, βαμμένα αντικείμενα ή ευαίσθητες επιφάνειες, όπως ξύλο. Κίνδυνος βλάβης.

Εικόνα **H**

- Συνδέστε τον σωλήνα ψεκασμού 3-σε-1 Multi Jet στο πιστόλι υψηλής πίεσης και σταθεροποιήστε τον στρέφοντας κατά 90° (προσέξτε την ευθυγράμμιση!).
 - Επιλέξτε το είδος ψεκασμού στρέφοντας τον σωλήνα ψεκασμού 3-σε-1 Multi Jet, μέχρι που επάνω να φαίνεται η αναγκαία ένδειξη δόσης.
 - Ενεργοποιήστε το μηχάνημα στο „I/ON“.
 - Απασφαλίστε τον μοχλό του πιστολιού ψεκασμού χειρός.
 - Η συσκευή τίθεται σε λειτουργία με πίεση του μοχλού του πιστολιού ψεκασμού χειρός.
- Υπόδειξη:** Εάν αφήσετε το μοχλό, το μηχάνημα θα απενεργοποιηθεί ξανά. Η υψηλή πίεση διατηρείται στο σύστημα.

Λειτουργία με απορρυπαντικό

* Προαιρετικός εξοπλισμός

Τα περισσότερα απορρυπαντικά της KÄRCHER διατίθενται και σε έτοιμη προς χρήση φιάλη απορρυπαντικού Plug 'n' Clean.

⚠ ΚΙΝΔΥΝΟΣ

Σε περίπτωση χρήσης απορρυπαντικού λάβετε υπόψη το φύλλο δεδομένων ασφαλείας του κατασκευαστή του απορρυπαντικού και ιδιαίτερα τις υποδείξεις για τα μέσα ατομικής προστασίας.

Υπόδειξη: Το απορρυπαντικό μπορεί να προστεθεί μόνο στον υπό χαμηλή πίεση.

Εικόνα **I**

- Αφαιρέστε το κάλυμμα της φιάλης απορρυπαντικού Plug 'n' Clean.
 - Πιέστε τη φιάλη απορρυπαντικού με το άνοιγμα προς τα κάτω στη σύνδεση απορρυπαντικού Plug 'n' Clean.
 - Στρέψτε το σωλήνα ψεκασμού 3-σε-1 Multi Jet στο ακροφύσιο απορρυπαντικού "MIX".
- Υπόδειξη:** Έτσι προστίθεται καθαριστικό διάλυμα στον πίδακα νερού κατά τη λειτουργία της συσκευής.
- Με τα πλήκτρα +/- στο πιστόλι υψηλής πίεσης ρυθμίστε την επιθυμητή συγκέντρωση απορρυπαντικού.

Προτεινόμενη μέθοδος καθαρισμού

- Ψεκάστε με οικονομία το απορρυπαντικό σε στεγνή επιφάνεια και αφήστε το να δράσει (όχι να στεγνώσει).
- Ξεπλένετε τους διαλυμένους ρύπους, ψεκάζοντας με ριπή υψηλής πίεσης.

Μετά τη λειτουργία με απορρυπαντικό

- Τραβήξτε τη φιάλη απορρυπαντικού Plug 'n' Clean από την υποδοχή και κλείστε την με το κάλυμμα.
- Αποθηκεύστε τη φιάλη απορρυπαντικού με το κάλυμμα προς τα πάνω στην υποδοχή.
- Για ξέπλυμα λειτουργήστε τη συσκευή για 30 δευτερόλεπτα στη βαθμίδα απορρυπαντικού 1.

Διακοπή λειτουργίας

- Αφήστε το μοχλό του πιστολιού ψεκασμού χειρός.
- Ασφαλίστε το μοχλό του πιστολιού ψεκασμού χειρός.

Εικόνα **J**

- Αφήστε το πιστόλι ψεκασμού χειρός με το σωλήνα ψεκασμού στη θέση απόθεσης.
- Σε περίπτωση μεγάλων διαλειμάτων από τις εργασίες (πάνω από 5 λεπτά) απενεργοποιήστε επιπλέον το μηχάνημα στη θέση „0/OFF“.

Τερματισμός λειτουργίας

⚠ ΠΡΟΣΟΧΗ

Αποσυνδέστε τον εύκαμπο σωλήνα υψηλής πίεσης από το πιστόλι ψεκασμού χειρός ή τη συσκευή, μόνον εάν στο σύστημα δεν υπάρχει πίεση.

ΠΡΟΣΟΧΗ

Κατά την αποσύνδεση του ελαστικού σωλήνα προσαγωγής ή υψηλής πίεσης είναι δυνατόν να εξέλθει ζεστό νερό από τις συνδέσεις μετά τη λειτουργία.

- Αφήστε το μοχλό του πιστολιού ψεκασμού χειρός.
- Κλείστε τη βρύση.
- Πατήστε το μοχλό του πιστολιού υψηλής πίεσης για 30 δευτερόλεπτα ώστε να εκτονωθεί η υπάρχουσα πίεση του συστήματος.
- Αφήστε το μοχλό του πιστολιού ψεκασμού χειρός.
- Ασφαλίστε το μοχλό του πιστολιού ψεκασμού χειρός.
- Αποσυνδέστε το μηχάνημα από το δίκτυο παροχής νερού.
- Απενεργοποιήστε το μηχάνημα στη θέση „0/OFF“.
- Αποσυνδέστε το ρευματολήπτη από την πρίζα.

Μεταφορά

⚠ ΠΡΟΣΟΧΗ

Κίνδυνος τραυματισμού και βλάβης!
Κατά τη μεταφορά λάβετε υπόψη το βάρος της συσκευής.

Μεταφορά με το χέρι

- ➔ Σηκώστε και μεταφέρετε τη συσκευή από τη λαβή μεταφοράς.
- ➔ Τραβήξτε προς τα έξω τη λαβή μεταφοράς, ώσπου να κλειδώσει με ένα χαρακτηριστικό ήχο. Τραβήξτε τη συσκευή από τη λαβή μεταφοράς.

Μεταφορά σε οχήματα

- ➔ Πριν τη μεταφορά σε οριζόντια θέση: Τραβήξτε τη φιάλη απορρυπαντικού Plug 'n' Clean από την υποδοχή και κλείστε την με το καπάκι.
- ➔ Ασφαλίστε τη συσκευή έναντι της ολίσθησης και της ανατροπής.

Αποθήκευση

⚠ ΠΡΟΣΟΧΗ

Κίνδυνος τραυματισμού και βλάβης!
Κατά την αποθήκευση λάβετε υπόψη το βάρος της συσκευής.

Φύλαξη της συσκευής

- ➔ Αποθέστε το μηχάνημα σε επίπεδη επιφάνεια.
- ➔ Αφαιρέστε το σωλήνα ψεκασμού από το πιστόλι ψεκασμού χειρός.
- ➔ Πιέστε το πλήκτρο απόσπασης του πιστολιού ψεκασμού χειρός και τραβήξτε τον εύκαμπτο σωλήνα υψηλής πίεσης από το πιστόλι ψεκασμού χειρός.
- ➔ Τοποθετήστε το πιστόλι ψεκασμού χειρός στην αντίστοιχη θήκη αποθήκευσης.
- ➔ Βάλτε το σωλήνα ψεκασμού 3-σε-1 Multi Jet μέσα στη θήκη φύλαξης.
- ➔ Αποθηκεύστε τον αγωγό σύνδεσης δικτύου στη θήκη παρελκομένων.

⚠ ΠΡΟΣΟΧΗ

Κίνδυνος τραυματισμού και βλάβης!
Προσέξτε την κατεύθυνση περιστροφής του τύμπανου τύλιξης εύκαμπτου σωλήνα κατά το τύλιγμα του εύκαμπτου σωλήνα υψηλής πίεσης.

- ➔ Τυλίξτε τον εύκαμπτο σωλήνα υψηλής πίεσης Περιστρέψτε το τύμπανο τύλιξης εύκαμπτου σωλήνα με τη μανιβέλα **προς τα αριστερά**.

Πριν από την αποθήκευση για μεγαλύτερο διάστημα, π.χ. το χειμώνα, λάβετε επιπλέον υπόψη τις υποδείξεις στο κεφάλαιο Φροντίδα.

Αντιπαγετική προστασία

ΠΡΟΣΟΧΗ

Οι συσκευές και τα παρελκόμενα που δεν έχουν εκκενωθεί πλήρως μπορεί να καταστραφούν σε περίπτωση παγετού. Εκκενώστε εντελώς τη συσκευή και τα παρελκόμενα και προστατέψτε τα από τον παγετό.

Για να αποφύγετε τις βλάβες:

- ➔ Αποσυνδέστε το μηχάνημα από το δίκτυο παροχής νερού.
- ➔ Αφαιρέστε το σωλήνα ψεκασμού από το πιστόλι ψεκασμού χειρός.
- ➔ Ενεργοποιήστε το μηχάνημα στο „I/ON“.
- ➔ Πατήστε τον μοχλό στο πιστόλι ψεκασμού χειρός, μέχρις ότου δεν εξέρχεται πλέον καθόλου νερό (περ. 1 min).
- ➔ Αφήστε το μοχλό του πιστολιού ψεκασμού χειρός.
- ➔ Ασφαλίστε το μοχλό του πιστολιού ψεκασμού χειρός.
- ➔ Απενεργοποιήστε το μηχάνημα στη θέση „0/OFF“.
- ➔ Αποθηκεύετε το μηχάνημα μαζί με όλα τα εξαρτήματα σε χώρο όπου δεν επικρατεί παγετός.

Φροντίδα και συντήρηση

⚠ ΚΙΝΔΥΝΟΣ

Κίνδυνος ηλεκτροπληξίας.

- ➔ Πριν από όλες τις εργασίες στη συσκευή, απενεργοποιήστε τη συσκευή και τραβήξτε το φως από την πρίζα.

Καθαρισμός του φίλτρου σύνδεσης νερού

Καθαρίζετε τακτικά το φίλτρο της σύνδεσης νερού.

- ➔ Αφαιρέστε το σύνδεσμο από τη σύνδεση νερού.

ΠΡΟΣΟΧΗ

Το φίλτρο δεν πρέπει να υποστεί βλάβη.

Εικόνα 

- ➔ Αφαιρέστε το φίλτρο με μια επίπεδη τανάλια.
- ➔ Καθαρίστε το φίλτρο με τρεχούμενο νερό.
- ➔ Τοποθετήστε ξανά το φίλτρο στη σύνδεση νερού.

Αντικατάσταση μπαταριών του πιστολιού ψεκασμού χειρός

Οι μπαταρίες έχουν εξαντληθεί, όταν στην οθόνη του πιστολιού υψηλής πίεσης ψεκασμού δεν εμφανίζεται πλέον τίποτα ή εμφανίζεται το εξής.

Απαιτούνται δύο μπαταρίες ή συσσωρευτές μεγέθους AAA.

Εικόνα 

- ➔ Πιέστε το συρόμενο κλείστρο.
- ➔ Ανοίξτε τη θήκη μπαταριών.
- ➔ Αφαιρέστε τις μπαταρίες.
- ➔ Τοποθετήστε καινούριες μπαταρίες, λαμβάνοντας υπόψη την θέση των πόλων.
- ➔ Κλείστε τη θήκη μπαταριών.
- ➔ Διαθέστε τις χρησιμοποιημένες μπαταρίες σύμφωνα με τις ισχύουσες νομικές διατάξεις.



Αντιμετώπιση βλαβών

⚠ ΚΙΝΔΥΝΟΣ

Κίνδυνος ηλεκτροπληξίας. Πριν από κάθε εργασία περιποίησης και συντήρησης, απενεργοποιήστε τη συσκευή και βγάλτε το ρευματολήπτη από την πρίζα. Οι εργασίες επισκευής και οι εργασίες σε ηλεκτρικά δομικά εξαρτήματα πρέπει να εκτελούνται αποκλειστικά από την εξουσιοδοτημένη υπηρεσία εξυπηρέτησης πελατών.

Με τη βοήθεια του παρακάτω πίνακα μπορείτε να αντιμετωπίσετε μόνες/οι σας απλές βλάβες. Εάν έχετε αμφιβολίες, παρακαλούμε απευθυνθείτε στην εξουσιοδοτημένη υπηρεσία εξυπηρέτησης πελατών.

Η συσκευή δεν λειτουργεί

- Η συσκευή τίθεται σε λειτουργία με πίεση του μοχλού του πιστολιού ψεκασμού χειρός.
 - Ελέγξτε εάν συμφωνεί η τάση που αναγράφεται στην πινακίδα τύπου με την τάση της πηγής ρεύματος.
 - Ελέγξτε τον αγωγό σύνδεσης δικτύου για τυχόν βλάβες.
 - Υπερφόρτωση κινητήρα, ο διακόπτης κυκλώματος κινητήρα ενεργοποιήθηκε.
 - Απενεργοποιήστε το μηχάνημα στη θέση „0/OFF“.
 - Αφήστε τη συσκευή να κρυώσει για **μία ώρα**.
 - Ενεργοποιήστε και θέστε σε λειτουργία τη συσκευή.
- Εάν η βλάβη επανεμφανιστεί αρκετές φορές, καλέστε την υπηρεσία εξυπηρέτησης πελατών προκειμένου να ελέγξει τη συσκευή.

Το μηχάνημα δεν ενεργοποιείται, ο κινητήρας βουίζει

Μείωση της τάσης λόγω αδύναμης παροχής ρεύματος δικτύου ή χρήσης ενός καλωδίου προέκτασης.

- Κατά την ενεργοποίηση, τραβήξτε πρώτα το μοχλό του πιστολιού ψεκασμού χειρός και στη συνέχεια ρυθμίστε το διακόπτη της συσκευής στη θέση "I/ON".

Η συσκευή δεν αναπτύσσει πίεση

- Ελέγξτε τη ρύθμιση του σωλήνα ρίψης.
- Ελέγξτε εάν είναι επαρκής η ποσότητα παρεχόμενου νερού.
- Με μια μικρή πένσα, τραβήξτε προς τα έξω το φίλτρο της σύνδεσης νερού και ξεπλύνετε το κάτω από τρεχούμενο νερό.
- Εξαέρωση της συσκευής πριν από τη λειτουργία. Ενεργοποιήστε τη συσκευή χωρίς να έχετε συνδέσει το σωλήνα ψεκασμού και αφήστε την να λειτουργήσει (έως 2 λεπτά), μέχρις ότου αρχίσει να βγαίνει νερό χωρίς φυσαλίδες από το πιστολέτο χειρός. Απενεργοποιήστε τη συσκευή και συνδέστε και πάλι το σωλήνα ψεκασμού.

Έντονες διακυμάνσεις πίεσης

- Καθαρίστε το ακροφύσιο υψηλής πίεσης: Αφαιρέστε τις ακαθαρσίες από την οπή του ακροφυσίου με μια βελόνα και ξεπλύνετε από την μπροστινή πλευρά με νερό.
- Ελέγξτε την ποσότητα προσαγωγής νερού.

Το μηχάνημα δεν είναι στεγανό

- Μια διαρροή σταγονιδίων στη συσκευή θεωρείται φυσιολογική για τεχνικούς λόγους. Σε περίπτωση σοβαρής διαρροής, ενημερώστε την εξουσιοδοτημένη υπηρεσία εξυπηρέτησης πελατών.

Το απορρυπαντικό δεν αναρροφάται

- Στρέψτε το σωλήνα ψεκασμού 3-σε-1 Multi Jet στο ακροφύσιο απορρυπαντικού "MIX".
- Ελέγξτε εάν η φίληλη απορρυπαντικού Plug 'n' Clean είναι τοποθετημένη στη σύνδεση απορρυπαντικού με το άνοιγμα προς τα κάτω.

Δεν υπάρχει ένδειξη πίεσης στο πιστόλι ψεκασμού χειρός

- Ελέγξτε / αντικαταστήστε τις μπαταρίες
- Μειώστε την απόσταση ανάμεσα στο πιστόλι και στη συσκευή καθαρισμού υψηλής πίεσης.
- Συνδέστε πάλι στη συσκευή καθαρισμού υψηλής πίεσης.

Μηνύματα σφάλματος

- Απενεργοποιήστε τη συσκευή και αποσυνδέστε το φως ρεύματος από την πρίζα.
- Μετά από 20 δευτερόλεπτα συνδέστε πάλι το φως στην πρίζα και ενεργοποιήστε τη συσκευή.

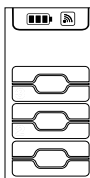

Εάν η βλάβη επανεμφανιστεί αρκετές φορές, καλέστε την υπηρεσία εξυπηρέτησης πελατών προκειμένου να ελέγξει τη συσκευή.

Λειτουργία έκτακτης ανάγκης

Αν η ρύθμιση πίεσης στο πιστόλι υψηλής πίεσης χαλάσει (ηλεκτρονική βλάβη, άδεια μπαταρία, κλπ.) η συσκευή υψηλής πίεσης συνεχίζει να λειτουργεί στην πρόσφατα ρυθμισμένη βαθμίδα.

Για να ενεργοποιήσετε τη λειτουργία έκτακτης ανάγκης στη μέγιστη βαθμίδα:

- Απενεργοποιήστε τη συσκευή και αποσυνδέστε το φως ρεύματος από την πρίζα.
- Συνδέστε πάλι το φως ρεύματος στην πρίζα και ενεργοποιήστε τη συσκευή.

Εξαρτήματα και ανταλλακτικά

Χρησιμοποιείτε μόνο γνήσια παρελκόμενα και ανταλλακτικά τα οποία διασφαλίζουν την ασφαλή και απρόσκοπτη λειτουργία της συσκευής.

Πληροφορίες για παρελκόμενα και ανταλλακτικά θα βρείτε στη διεύθυνση www.kaercher.com.

Εγγύηση

Σε κάθε χώρα ισχύουν οι όροι εγγύησης που εκδόθηκαν από την αρμόδια εταιρία μας προώθησης πωλήσεων. Αναλαμβάνουμε τη δωρεάν αποκατάσταση οποιασδήποτε βλάβης στη συσκευή σας, εφόσον οφείλεται σε αστοχία υλικού ή κατασκευαστικό σφάλμα, εντός της προθεσμίας που ορίζεται στην εγγύηση. Σε περίπτωση που επιθυμείτε να κάνετε χρήση της εγγύησης, παρακαλούμε απευθυνθείτε με την απόδειξη αγοράς στο κατάστημα από το οποίο προμηθευθήκατε τη συσκευή ή στην πλησιέστερη εξουσιοδοτημένη υπηρεσία τεχνικής εξυπηρέτησης πελατών μας.

Διευθύνσεις μπορείτε να βρείτε στην ιστοσελίδα:

www.kaercher.com/dealersearch

Τεχνικά χαρακτηριστικά

Ηλεκτρολογική σύνδεση

Τάση	230 V 1~50 Hz
Ισχύς σύνδεσης	2,1 kW
Είδος προστασίας	IP X5
Κατηγορία προστασίας	I
Ασφάλεια δικτύου (βραδείας τήξης)	10 A

Υδραυλική σύνδεση

Πίεση προσαγωγής (μέγ.)	1,2 MPa
Θερμοκρασία προσαγωγής (μέγ.)	40 °C
Ποσότητα προσαγωγής (ελάχ.)	10 l/min
Μέγ. ύψος αναρρόφησης	0,5 m

Στοιχεία ισχύος

Πίεση λειτουργίας	12,5 MPa
Μέγ. επιτρεπόμενη πίεση	14,5 MPa
Παροχή, νερό	7,5 l/min
Παρεχόμενη ποσότητα, μέγιστη	8,3 l/min
Παροχή, απορρυπαντικό	0,3 l/min

Δύναμη αντεπιστροφής πιστολιού ψεκασμού χεριός 17 N

Διαστάσεις και βάρη

Μήκος	411 mm
Πλάτος	305 mm
Ύψος	584 mm

Βάρος, έτοιμο για λειτουργία με εξαρτήματα 15,3 kg

Μετρούμενες τιμές κατά EN 60335-2-79

Κραδασμοί στο χέρι/στο βραχίονα	1,0 m/s ²
Αβεβαιότητα K	0,6 m/s ²
Επιτρεπόμενη στάθμη ηχητικής ισχύος	76 dB(A)
L _{pA}	3 dB(A)
Αβεβαιότητα K _{pA}	
Επιτρεπόμενη στάθμη ηχητικής ισχύος	92 dB(A)
L _{WA} + Αβεβαιότητα K _{WA}	

Με την επιφύλαξη τεχνικών αλλαγών.

Δήλωση Συμμόρφωσης των ΕΕ

Δια της παρούσης δηλώνουμε ότι το μηχάνημα που χαρακτηρίζεται παρακάτω, με βάση τη σχεδίαση και την κατασκευή του, υπό τη μορφή που διατίθεται στην αγορά, πληροί στις σχετικές βασικές απαιτήσεις ασφαλείας και υγιεινής των οδηγών της ΕΕ. Η παρούσα δήλωση πάυει να ισχύει σε περίπτωση τροποποιήσεων του μηχανήματος χωρίς προηγούμενη συνεννόηση μαζί μας.

Προϊόν: Σύστημα καθαρισμού υψηλής πίεσης

Τύπος: K 5 Premium Full Control Plus

Σχετικές οδηγίες των ΕΕ

2006/42/EK (+2009/127/EK)

2014/53/EE

2011/65/EE

2000/14/EK

Εφαρμοσθέντα εναρμονισμένα πρότυπα

EN 50581

EN 60335-1

EN 60335-2-79

EN 62233: 2008

EN 55014-1: 2006+A1: 2009+A2: 2011

EN 55014-2: 2015

EN 300 220-2 V2.4.1

EN 301 489-1 V1.9.2

EN 301 489-3 V1.6.1

EN 60950-1

EN 61000-3-2: 2014

EN 61000-3-3: 2013

Εφαρμοσθέντα διαδικασία συμμόρφωσης

2000/14/EK: Παράρτημα V

στάθμη ηχητικής πίεσης dB(A)

Μετρημένη: 89

Εγγυημένη: 92

Οι υπογράφοντες ενεργούν κατ' εντολή του και με εξουσιοδότηση της διεύθυνσης της επιχείρησης.

H. Jenner

CEO

S. Reiser

Head of Approval

Υπεύθυνος τεκμηρίωσης:

S. Reiser

Alfred Kärcher GmbH & Co. KG

Alfred-Kärcher-Str. 28 - 40

71364 Winnenden (Germany)

Τηλ.: +49 7195 14-0

Φαξ: +49 7195 14-2212

Winnenden, 2016/08/01

İçindekiler

Güvenlik	TR	5
Kurallara uygun kullanım	TR	5
Çevre koruma	TR	5
Cihaz tanımı	TR	6
Montaj	TR	6
İşletime alma	TR	6
Çalıştırma	TR	7
Taşıma	TR	8
Depolama	TR	8
Koruma ve Bakım	TR	9
Arızalarda yardım	TR	9
Aksesuarlar ve yedek parçalar	TR	10
Garanti	TR	10
Teknik Bilgiler	TR	10
AB uygunluk bildirisi	TR	10

Güvenlik



Cihazınızı ilk defa kullanmadan önce bu orijinal kullanım kılavuzunu ve birlikte verilen güvenlik uyarılarını okuyun. Buna göre davranın. Her iki kitabı da daha sonra tekrar kullanmak ya da cihazın sonraki kullanıcılarına iletmek üzere saklayın.

Tehlike kademeleri

⚠ **TEHLİKE**

Ağır bedensel yaralanmalar ya da ölüme neden olan direkt bir tehlikeye yönelik uyarı.

⚠ **UYARI**

Ağır bedensel yaralanmalar ya da ölüme neden olabilecek olası tehlikeli bir duruma yönelik uyarı.

⚠ **TEDBİR**

Hafif yaralanmalara neden olabilecek olası tehlikeli bir duruma yönelik uyarı.

DIKKAT

Maddi hasarlara neden olabilecek olası tehlikeli bir duruma yönelik uyarı.

Cihazdaki semboller



Cihaz, açık içme suyu şebekelerine direkt olarak bağlanmamalıdır.



Yüksek basınçlı tazyikli insanlara, hayvanlara, elektrikli aletlere ve makinenin kendisine doğru tutmayın.

Cihazı donmaya karşı koruyun.

Güvenlik tertibatları

⚠ **TEDBİR**

■ *Güvenlik tertibatları kullanıcıyı korur ve değiştirilmemelidir veya herhangi bir işlem yapılmamalıdır.*

Cihaz şalteri

Cihaz şalteri cihazın istenmeden çalıştırılmasını önler.

El püskürtme tabancasının kilidi

Kilit, el püskürtme tabancasının kolunu bloke eder ve cihazın farkında olmadan çalıştırılmasını önler.

Basınç şalteri taşıma valfi

Taşıma valfi, izin verilen çalışma basıncının aşılmasını önler.

El püskürtme tabancasının kolu bırakılırsa bir basınç şalteri pompayı kapatır, yüksek basınçlı tazyik durdurulur. Kol çekilirse, pompa tekrar açılır.

Motor koruma şalteri

Akım çekişinin çok yüksek olması durumunda motor koruma şalteri cihazı kapatır.

Kurallara uygun kullanım

Bu yüksek basınçlı temizleyiciyi sadece özel ev işlerinde kullanın.

- makineleri, araçları, inşaat malzemesini, aletleri, bina cephesini, terasları, bahçe malzemeleri v.s. yüksek tazyikle temizlemek (gerektiğinde temizlik maddesi katkısı kullanılarak).
- KÄRCHER firmasının onayladığı aksesuar parçaları, yedek parçalar ve temizlik maddeleri de dahildir. Temizlik maddelerinin ekinde yer alan uyarıları dikkate alın.

Çevre koruma

İçindekiler hakkında uyarılar (REACH)

İçindekiler hakkında ayrıntılı bilgileri bulabileceğiniz adres:

www.kaercher.com/REACH



Ambalaj malzemeleri geri dönüştürülebilir. Lütfen ambalajları çevreye zarar vermeden tasfiye edin.



Elektrikli ve elektronik cihazlar genellikle, yanlış kullanıldıklarında veya yanlış şekilde tasfiye edildiklerinde insan sağlığı ve çevre için tehlikeli olabilecek bileşenler içerir. Cihazın kurallara uygun şekilde işletilmesi için bu bileşenlerin bulunması gereklidir. Bu simge ile işaretlenmiş cihazlar evsel çöpler ile birlikte tasfiye edilmemelidir.

Eski cihazlarda, yeniden değerlendirme işlemine tabi tutulması gereken değerli geri dönüşüm malzemeleri bulunmaktadır. Piller ve şarjlı piller çevreye yayılmaması gereken, zararlı maddeler içerir. Eski cihazları ve pilleri ya da şarjlı pilleri çevreye uyumlu şekilde tasfiye edin.



Örneğin motorların yıkanması, zeminin yıkanması gibi yağ içerikli atık suyun olduğu temizlik çalışmaları sadece yıkama yerlerinde yağ seperatörüyle yapılmalıdır.



Temizlik maddeleriyle yapılacak çalışmalar sadece, pis su kanalizasyonuna bağlantısı olan sıvı geçirmez yüzeylerde gerçekleştirilmelidir. Temizlik maddesinin suya ve toprağa karışmasını önleyin.



Açık sulardan su alınması bazı ülkelerde yasaktır.

Cihaz tanımı

Cihazınızın teslimat kapsamı (modele bağlı olarak) ambalajı üzerinde gösterilmiştir. Bu kullanım kılavuzu mümkün olan tüm seçenekleri açıklamaktadır.

Şekiller Bkz. Katlanır sayfa 4

- 1 Su bağlantısının bağlantı parçası
- 2 Entegre süzgeçli su bağlantısı
- 3 Yüksek basınç hortumu
- 4 Hortum kılavuzu
- 5 Huzme borusunun saklama parçası
- 6 El püskürtme tabancasının saklama parçası / park pozisyonu
- 7 Plug 'n' Clean temizlik maddesi bağlantısı
- 8 Taşıma kolu
- 9 Taşıma kolu, çıkartılabilir
- 10 Yüksek basınç hortum tamburu
- 11 Hortum tamburunun el krankı
- 12 Cihaz şalteri „0/OFF“ / „1/ON“
- 13 Elektrik fişiyile birlikte şebeke bağlantı kablosu
- 14 Aksesuar bölmesi
- 15 Ağ sabitleme kancası
- 16 Aksesuar bölmesinin ağı
- 17 Taşıma tekerleği
- 18 Taşıma kollu ayak
- 19 Full Control el püskürtme tabancası
- 20 Akü bölümü
- 21 Akü bölümünün kilidi
- 22 LCD ekran
- 23 PİL durumu (boş, neredeyse boş, orta, dolu)
- 24 Sinyal şiddeti durumu (4 kademe)
- 25 Püskürtme türü önerisi (düz kumlama / temizleme maddesi / kir frezesi)
- 26 Uygulama aralığı (1 - SOFT / 2 - MEDIUM / 3 - HARD, her biri 2 basınç kademesi ile)
- 27 Temizleme maddesi seviyesi (1 / 2 / 3)
- 28 Basınç ayarı + / -
- 29 El püskürtme tabancasının kilidi
- 30 Yüksek basınç hortumunu el püskürtme tabancasından ayırma tuşu
- 31 3-in-1 Multi Jet huzme borusu (3 huzme türü ile)
- 32 Temizleme maddesi memesi (3 doz seviyesi) - Temizleme maddelerini dozlamak için
- 33 Düz kumlama memesi (2'şer basınç seviyeli 3 uygulama aralığı) - Yaygın temizleme görevleri için.
- 34 Kir frezesi (2 basınç seviyeli 1 uygulama aralığı) - Sert kirlenmeler için.

* İsteğe bağlı

- 35 Kapakla birlikte Plug 'n' Clean temizlik maddesi fişesi

** Ek olarak gereklidir

- 36 Piyasada bulunan bir kavramaya sahip, kumaş takviyeli su hortumu.
 - Çap minimum 1/2 inç (13 mm)
 - Uzunluk minimum 7,5 m

Montaj

Şekiller Bkz. Katlanır sayfa 3

Cihazla birlikte gelen gevşek parçaları işleme almadan önce yerine takın.

Bunun için, birlikte verilen 2 civata ve bir PH2 yıldız tornavidaya ihtiyaç duyulur.

Ayağın takılması

Şekil A

- Ayağı takın.
- Birlikte verilen dübeli deliklerin sonuna kadar içeri sokun.
- Ayağı, ekteki 3 civatayla emniyete alın.

Huzme borusu saklama parçasının takılması

Şekil B

- Huzme borusu saklama parçasını asın.
- Huzme borusu saklama parçasını iki civatayla emniyete alın.

Taşıma kolunun takılması

Şekil C

- Taşıma kolunu takın.
- Taşıma kolunu iki civatayla emniyete alın.

Ağın aksesuar bölmesine takılması

Şekil D

- Ağı şekilde gösterilen kancaya asın.

Yüksek basınç tabancasının bağlantısı

İlk işleme almadan önce, yüksek basınç tabancası, yüksek basınç temizleyicisi ile bağlanmalıdır.

- Elektrik fişini prize takın.
- Ardından yüksek basınç tabancasında + ve - düğmelerine aynı anda basın.
- Sinyal şiddeti sembolü tamamen yanıp sönmeye kadar düğmeleri basılı tutun. Bağlantı başarıyla gerçekleştirildiğinde 6 basınç seviyesinin tamamı ekranda gösterilir.



İşletime alma

- Cihazı düz bir yüzeye koyun.

Şekil E

- Yüksek basınç hortumunu arkadan hortum kılavuzundan geçirecek takın.

Şekil F

- Duyulur şekilde kilitlenene kadar yüksek basınç hortumunu el püskürtme tabancasına sokun.
- Not:** Bağlantı nipelinin doğru hizada olmasına dikkat edin.
- Yüksek basınç hortumundan çekerek bağlantının güvenli olup olmadığını kontrol edin.
- Yüksek basınç hortumunu komple hortum tamburundan açın.
- Elektrik fişini prize takın.

Su beslemesi

Bağlantı değerleri için Bkz. Tip levhası/Teknik bilgiler.

DIKKAT

Sudaki kirlenmeler yüksek basınç pompası ve aksesuarlara zarar verebilir. Korumak için, KÄRCHER su filtresinin (özel aksesuar, sipariş numarası 4.730-059) kullanılması önerilir.

Su boru hattından su beslemesi

Su besleme işletmesinin talimatlarını dikkate alın.

DIKKAT

Aquastop bulunan metal hortum kavramaları pompanın zarar görmesine neden olabilir! Lütfen plastik hortum kavraması veya KÄRCHER pirinç hortum kavraması kullanın.

Şekil G

- Gönderilen kavrama parçasını cihazın su girişine takın.
- Su besleme hortumunu su bağlantısındaki kavramaya takın.
- Su hortumunu su beslemesine bağlayın.
- Su musluğunu tamamen açın.

Açık kaplardan su emilmesi

Bu yüksek basınçlı temizleyici, tek yönlü valf (özel aksesuar, Sipariş No. 2.643-100) bulunan KÄRCHER süpürme hortumuyla örn. yağmur havuzları ya da göletlerden (maksimum süpürme yüksekliği için bkz. Teknik bilgiler) yüzey suyunun emilmesi için uygundur.

Not: Süpürme modunda, su bağlantısı kavramasına ihtiyaç duyulmaz.

- Emme hortumuna su doldurun.
- Süpürme hortumunu cihazın su bağlantısına vidalayın ve su kaynağının içine (Örn; yağmur çukuru) asın.

Kullanmadan önce cihazın havasını aşağıdaki şekilde alın:

- Cihazı açın "I/ON".
- El püskürtme tabancasının kolundaki kilidi açın.
- El püskürtme tabancasının kolunu bastırın, cihaz çalışır.
- Yüksek basınç tabancasını +/- düğmeleri ile 1. temizleme maddesi seviyesine ayarlayın.
- Su kabarcıksız şekilde el püskürtme tabancasından çıkana kadar cihazı çalıştırın (en fazla 2 dakika).
- El püskürtme tabancasının kolundaki kilidi bırakın.
- El püskürtme tabancasının kolunu kilitleyin.

Çalıştırma



DIKKAT

2 dakikadan daha uzun süreli kuru çalışma, yüksek basınç pompasında hasarlara neden olur. Cihaz 2 dakika içinde basınç oluşmazsa, cihazı kapatın ve "Arızalar da yardım" bölümündeki uyarılara göre hareket edin.

Full Control Plus sistemi

Yüksek basınç tabancasındaki +/- düğmeleri ile, basınç ve temizleme maddesi dozaj seviyeleri seçilebilir. Püskürtme türü, 3-in-1 Multi Jet huzme borusu döndürülerek değiştirilebilir.

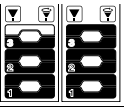
Not: Basınç göstergesi, T-Racer ve diğer aksesuarlarla çalışma sırasında önemli bir değer göstermez.

Basınç kademesi	Önerildikleri, örn.
 Yassı püskürtme memesi	
 3 HARD	 Taş teraslar, asfalt, metal yüzeyler, bahçe aletleri (el arabası, kürek, vb.)
 2 MEDIUM	 Binek araçlar / motosiklet, tuğla yüzeyler, sıvalı duvarlar, plastik mobilyalar
 1 SOFT	 Ahşap yüzeyler, bisiklet, kum taşı yüzeyler, kamış mobilyalar
 Kir frezesi	
 3 HARD	 Son derece sert kir için Taş teraslar, asfalt, metal yüzeyler, bahçe aletleri üzerinde (el arabası, kürek, vb.)
 Temizleme maddesi memesi	
 MIX	 Temizleme maddesiyle çalışma. Temizleme maddesi konsantrasyonu, ihtiyaca göre dozajlanır.

DIKKAT

Malzemelerin hassasiyeti yaşa ve duruma göre ciddi oranda farklılık gösterebilir. Belirtilen öneriler bağlayıcı değildir.

Yüksek basınçla çalışma

△ TEDBİR

Hasar oluşumunu önlemek için, boyalı üst yüzeyleri temizlerken minimum 30 cm püskürtme mesafesine uyulmalıdır

DIKKAT

Araç lastikleri, cila veya ahşap gibi hassas yüzeyleri kir frezesiyle temizleyin, hasar tehlikesi.

Şekil H

- 3-in-1 Multi Jet huzme borusunu, yüksek basınç tabancasına takın ve 90° döndürerek sabitleyin (hizalamaya dikkat edin!).
 - 3-in-1 Multi Jet huzme borusunu, üstte gerekli huzme göstergesi görünene kadar döndürün ve huzme türünü seçin.
 - Cihazı açın "I/ON".
 - El püskürtme tabancasının kolundaki kilidi açın.
 - El püskürtme tabancasının kolunu bastırın, cihaz çalışır.
- Not:** Kol tekrar bırakılırsa, cihaz tekrar kapanır. Yüksek basınç sistemde kalır.

Temizlik maddesiyle çalışma

* Opsiyonel aksesuarlar

En çok kullanılan KÄRCHER temizlik maddeleri, bir Plug 'n' Clean temizlik maddesi şişesinde kullanıma hazır şekilde satın alınabilir.

⚠ TEHLİKE

Temizlik maddelerinin kullanılması sırasında, başta kişisel koruyucu donanım olmak üzere temizlik maddesi üreticisinin güvenlik bilgi formuna dikkat edilmelidir.

Not: Temizlik maddesi, sadece alçak basınçta karıştırılabilir.

Şekil 11

- Plug 'n' Clean temizlik maddesi şişesinin kapağını çıkartın.
- Temizlik maddesi şişesinin, deliği alt tarafta olacak şekilde Plug 'n' Clean temizlik maddesi bağlantısına bastırın.
- 3-in-1 Multi Jet huzme borusunu, "MIX" temizleme maddesi memesine döndürün.

Not: Bunun sonucunda, çalışma sırasında temizlik maddesi çözeltisi püskürtülen suya karıştırılır.

- Yüksek basınç tabancasının +/- düğmeleri ile tercih edilen temizleme maddesi konsantrasyonunu ayarlayın.

Önerilen temizlik yöntemleri

- Temizlik maddesini ekonomik bir şekilde üst yüzeye sıkın ve etkili olmasını (kurutmayın) sağlayın.
- Çözülen kiri yüksek basınç huzmesiyle yıkayın.

Temizlik maddesiyle çalışmadan sonra

- Plug 'n' Clean temizlik maddesi şişesini yuvadan dışarı çekin ve kapakla kapatın.
- Saklamak için temizlik maddesi şişesini kapağı yukarı gelecek şekilde saklama bölümüne koyun.
- Durulamak için makineyi yaklaşık 30 saniye 1. temizleme maddesi seviyesinde çalıştırın.

Çalışmaya ara verme

- El püskürtme tabancasının kolundaki kilidi bırakın.
- El püskürtme tabancasının kolunu kilitleyin.

Şekil 12

- El püskürtme tabancasını püskürtme borusuyla birlikte park pozisyonuna getirin.
- Uzun çalışma molalarında (5 dakikanın üstünde) ek olarak cihazı kapatın "0/OFF".

Çalışmanın tamamlanması

⚠ TEDBİR

Sistemde basınç yoksa, yüksek basınç hortumunu sadece el püskürtme tabancası ya da cihazdan ayırın.

DIKKAT

Besleme veya yüksek basınç hortumunun ayrılması sırasında, çalışmanın ardından bağlantılardan sıcak su çıkabilir.

- El püskürtme tabancasının kolundaki kilidi bırakın.
- Musluğu kapatın.
- Sistemdeki mevcut basıncı boşaltmak için yüksek basınç tabancasının kolunu 30 saniye bastırın.
- El püskürtme tabancasının kolundaki kilidi bırakın.
- El püskürtme tabancasının kolunu kilitleyin.
- Cihazı su beslemesinden ayırın.
- Cihazı kapatın "0/OFF".
- Cihazın fişini prizden çekin.

Taşıma

⚠ TEDBİR

Yaralanma ve hasar tehlikesi!

Taşıma sırasında cihazın ağırlığına dikkat edin.

Elle taşıma

- Cihazı taşıma kolundan yukarı kaldırın ve taşıyın.
- Taşıma kolunu dışarı çekin, duyuylur şekilde yerine oturun.
- Cihazı taşıma kolundan çekin.

Araçlarda taşıma

- Yatay taşımadan önce: Plug 'n' Clean temizlik maddesi şişesini yuvadan dışarı çekin ve kapakla kapatın.
- Cihazı kaymaya ve devrilmeye karşı emniyete alın.

Depolama

⚠ TEDBİR

Yaralanma ve hasar tehlikesi!

Depolama sırasında cihazın ağırlığına dikkat edin.

Cihazın saklanması

- Cihazı düz bir yüzeye bırakın.
- Püskürtme borusunu el püskürtme tabancasından ayırın.
- El püskürtme tabancasındaki ayırma tuşuna basın ve yüksek basınç hortumunu el püskürtme tabancasından çekin.
- El püskürtme tabancasını el püskürtme tabancasının saklama parçasına takın.
- 3-in-1 Multi Jet huzme borusunu, huzme borusunu saklama bölümüne takın.
- Elektrik bağlantı hattını aksesuar bölümüne istifleyin.

⚠ TEDBİR

Yaralanma ve hasar tehlikesi!

Yüksek basınç hortumunu sararken hortum tamburunun dönme yönüne dikkat edin.

- Yüksek basınç hortumunu sarın.
El krankı ile hortum tamburunu **saat yönünün tersine doğru** döndürün.

Örn. Kış aylarında olduğu gibi uzun süreli depolamadan önce, bakım bölümündeki uyarılara dikkat edin.

Antifriz koruma

DIKKAT

Tam olarak boşaltılmamış cihazlar ve aksesuarlar donma nedeniyle tahrip olabilir. Cihazı ve aksesuarlarını tamamen boşaltın ve donmaya karşı koruyun.

Hasarları önlemek için:

- Cihazı su beslemesinden ayırın.
- Püskürtme borusunu el püskürtme tabancasından ayırın.
- Cihazı açın "I/ON".
- Hiç su çıkmayana kadar el püskürtme tabancasının koluna basın (yaklaşık 1 dakika).
- El püskürtme tabancasının kolundaki kilidi bırakın.
- El püskürtme tabancasının kolunu kilitleyin.
- Cihazı kapatın "0/OFF".
- Cihazı komple aksesuarları ile birlikte donyama karşı korunmuş bir bölümde saklayın.

Koruma ve Bakım

⚠ TEHLİKE

Elektrik çarpması tehlikesi.

- Cihazdaki tüm çalışmalardan önce cihazı kapatın ve elektrik fişini çekin.

Su bağlantısındaki süzgecin temizlenmesi

Su bağlantısındaki süzgeci düzenli olarak temizleyin.

- Kavramayı su bağlantısından çıkartın.

DIKKAT

Süzgeç zarar görmemelidir.

Şekil K

- Süzgeci bir düz penseyle dışarı çekin.
- Süzgeci akar su altında temizleyin.
- Süzgeci su bağlantısına takın.

El püskürtme tabancasının pillerinin değiştirilmesi

Yüksek basınç tabancasının ekranında hiçbir şey gösterilmezse ve aşağıdakiler gösterilirse piller tükenmiştir.

AAA boyutunda iki pil veya şarjlı pile ihtiyaç duyulur.

Şekil L

- Kapaklı sürgüyü bastırın.
- Pil bölmesini açın.
- Aküleri dışarı alın.
- Yeni pilleri yerleştirin ve bu sırada kutupların doğru yönde olmasına dikkat edin.
- Pil bölmesini kapatın.
- Kullanılmış aküleri geçerli düzenlemelere göre tasfiye edin.



Arızalarda yardım

⚠ TEHLİKE

Elektrik çarpması tehlikesi. Tüm bakım ve temizlik çalışmalarından önce cihazı kapatın ve şebeke kablosunu çekin.

Elektrikli parçalardaki onarım çalışmaları ve diğer çalışmalar sadece yetkili müşteri hizmetleri tarafından yapılmalıdır.

Küçük arızaları aşağıdaki genel bakışın yardımıyla kendiniz giderebilirsiniz.

Şüphe etmeniz durumunda, yetkili müşteri hizmetlerine başvurun.

Cihaz çalışmıyor

- El püskürtme tabancasının kolunu bastırın, cihaz çalışır.
- Tip etiketinde belirtilen gerilimin güç kaynağındaki gerilimle aynı olup olmadığını kontrol edin.
- Şebeke bağlantı kablosuna hasar kontrolü yapın.
- Motorda aşırı yük, motor koruma şalteri devreye girer.
 - Cihazı kapatın "0/OFF".
 - Cihazı bir saat süreyle soğumaya bırakın.
 - Cihazı çalıştırın ve kullanmaya başlayın.
- Arıza birkaç kez ortaya çıkarsa, müşteri hizmetlerine cihazı kontrol ettirin.

Cihaz çalışmaya başlamıyor, motordan ses geliyor

Zayıf elektrik şebekesi ya da bir uzatma kablosunun kullanılması nedeniyle voltaj düşüğü.

- Çalıştırma sırasında ilk önce el püskürtme tabancasının kolunu çekin, daha sonra cihazı "I/ON" konumuna getirin.

Cihaz basınca gelmiyor

- Püskürtme borusundaki ayarı kontrol edin.
- Su beslemesinde yeterli sevk miktarı olup olmadığını kontrol edin.
- Su bağlantısındaki süzgeci düz bir penseyle dışarı çıkartın ve suyun altında temizleyin.
- Kullanmadan önce cihazın havasını alın. Bağı bulunan püskürtme borusu olmadan cihazı çalıştırın ve tabancadan kabarcıksız su çıkana kadar (maksimum 2 dakika) çalıştırmaya devam edin. Cihazı kapatın ve püskürtme borusunu tekrar bağlayın.

Güçlü basınç dalgalanmaları

- Yüksek basınç memesinin temizlenmesi: Meme deliğindeki kirleri bir iğneyle çıkartın ve suyla öne doğru yıkayın.
- Su besleme miktarını kontrol edin.

Cihaz sızdırıyor

- Cihazda dalma şeklinde bir sızıntı olması teknik olarak normaldir. Ağır sızıntılarda yetkili müşteri hizmetini çağırın.

Temizlik maddesi emilmiyor

- 3-in-1 Multi Jet huzme borusunu, "MIX" temizleme maddesi memesine döndürün.
- Plug 'n' Clean temizlik maddesi şişesinin, deliği alt tarafta olacak şekilde temizlik maddesi bağlantısına oturup oturmadığını kontrol edin.

El püskürtme tabancasında basınç göstergesi yok

- Pilleri kontrol edin / değiştirin
- Yüksek basınç tabancası ve yüksek basınç temizleyicisi arasındaki mesafeyi azaltın.
- Yüksek basınç temizleyicisi bağlantısını yeniden kurun.

Hata bildirimleri

- Cihazı kapatın ve fişini prizden çekin.
- 20 saniye sonra fişi tekrar prize takın ve cihazı açın.

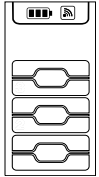

Arıza birkaç kez ortaya çıkarsa, müşteri hizmetlerine cihazı kontrol ettirin.

Acil çalıştırma

Yüksek basınç tabancasında basınç ayarlama arızalı olduğunda (elektronik arıza, pil boş vs.), yüksek basınç temizleyicisi son ayarlanan seviyede çalışmaya devam eder.

Acil çalıştırmayı maksimum seviyede etkinleştirmek için:

- Cihazı kapatın ve fişini prizden çekin.
- Fişi tekrar prize takın ve cihazı açın.

Aksesuarlar ve yedek parçalar

Sadece orijinal aksesuarlar ve orijinal yedek parçalar kullanın; cihazın güvenli şekilde ve arızasız işletilmesini garantilerler.

Aksesuarlar ve yedek parçalar hakkında bilgi için site-mizi ziyaret edin: www.kaercher.com.

Garanti

Her ülkede yetkili distribütörümüz tarafından verilmiş garanti şartları geçerlidir. Garanti süresi içinde cihazınızda oluşan muhtemel hasarları, arızanın kaynağı üretim veya malzeme hatası olduğu sürece ücretsiz olarak karşılıyoruz. Garanti hakkınızdan yararlanmanızı gerektiren bir durum olduğu zaman, ilgili faturanız ile birlikte satıcınıza veya size en yakın yetkili servisimize başvurunuz.

Adresleri burada bulabilirsiniz:

www.kaercher.com/dealsearch

Teknik Bilgiler

Elektrik bağlantısı

Gerilim	230 V 1~50 Hz
Bağlantı gücü	2,1 kW
Koruma şekli	IP X5
Koruma sınıfı	I
Şebeke sigortası (gecikmeli)	10 A

Su bağlantısı

Besleme bas	1,2 MPa
Besleme sıcaklığı (maks.)	40 °C
Besleme miktar	10 l/min
Maksimum emme yüksekliği	0,5 m

Performans değerleri

Çalışma basıncı	12,5 MPa
Maksimum müsaade edilen basınç	14,5 MPa
Besleme miktarı, su	7,5 l/min
Maksimum sevk miktarı	8,3 l/min
Besleme miktarı, temizlik maddesi	0,3 l/min

El püskürtme tabancasının geri tepme kuvveti	17 N
--	------

Ölçüler ve ağırlıklar

Uzunluk	411 mm
Genişlik	305 mm
Yükseklik	584 mm
Çalışmaya hazır aksesuarla birlikte ağırlık	15,3 kg

60335-2-79'a göre belirlenen değerler

El-kol titreşim değeri	1,0 m/s ²
Güvensizlik K	0,6 m/s ²
Ses basıncı seviyesi L _{PA}	76 dB(A)
Güvensizlik K _{PA}	3 dB(A)

Ses basıncı seviyesi L _{WA} + Güvensizlik K _{WA}	92 dB(A)
--	----------

Teknik değişiklik yapma hakkı saklıdır.

AB uygunluk bildirisi

İşbu belge ile aşağıda tanımlanan makinenin konsepti ve tasarımı ve tarafımızdan piyasaya sürülen modelle AB yönetmeliklerinin temel teşkil eden ilgili güvenlik ve sağlık yükümlülüklerine uygun olduğunu bildiririz. Onayımız olmadan cihazda herhangi bir değişiklik yapılması durumunda bu beyan geçerliliğini yitirir.

Ürün: Yüksek basınç temizleyicisi
Tip: K 5 Premium Full Control Plus

İlgili AB yönetmelikleri
2006/42/EG (+2009/127/EG)
2014/53/EU
2011/65/EU
2000/14/EG

Kullanılmış olan uyumlu standartlar

EN 50581
EN 60335-1
EN 60335-2-79
EN 62233: 2008
EN 55014-1: 2006+A1: 2009+A2: 2011
EN 55014-2: 2015
EN 300 220-2 V2.4.1
EN 301 489-1 V1.9.2
EN 301 489-3 V1.6.1
EN 60950-1
EN 61000-3-2: 2014
EN 61000-3-3: 2013

Kullanılan uyumluluk değerlendirme yöntemleri

2000/14/EG: Ek V

Ses şiddeti dB(A)

Ölçülen: 89
Garanti edilen: 92

İmzası bulunanlar, işletme yönetimi adına ve işletme yönetimi tarafından verilen vekaletle dayanarak işlem yapar.

H. Jenner
CEO

S. Reiser
Head of Approbation

Dokümantasyon yetkilisi:
S. Reiser

Alfred Kärcher GmbH & Co. KG
Alfred-Kärcher-Str. 28 - 40
71364 Winnenden (Germany)
Tel.: +49 7195 14-0
Faks: +49 7195 14-2212

Winnenden, 2016/08/01

Оглавление

Безопасность	RU	5
Использование по назначению	RU	5
Защита окружающей среды	RU	5
Описание прибора	RU	6
Монтаж	RU	6
Начало работы	RU	7
Эксплуатация	RU	7
Транспортировка	RU	8
Хранение	RU	9
Уход и техническое обслуживание	RU	9
Помощь в случае неполадок	RU	10
Гарантия	RU	10
Принадлежности и запасные детали	RU	11
Технические данные	RU	11
Заявление о соответствии EU	RU	11

Безопасность



Перед первым применением устройства прочитайте эту оригинальную инструкцию по эксплуатации и прилагаемые указания по технике безопасности. Действуйте в соответствии с ними. Сохраните обе брошюры для дальнейшего пользования или для следующего владельца.

Степень опасности

⚠ ОПАСНОСТЬ

Указание относительно непосредственно грозящей опасности, которая приводит к тяжелым увечьям или к смерти.

⚠ ПРЕДУПРЕЖДЕНИЕ

Указание относительно возможной потенциально опасной ситуации, которая может привести к тяжелым увечьям или к смерти.

⚠ ОСТОРОЖНО

Указание на потенциально опасную ситуацию, которая может привести к получению легких травм.

ВНИМАНИЕ

Указание относительно возможной потенциально опасной ситуации, которая может повлечь материальный ущерб.

Символы на приборе



Запрещается напрямую подключать устройство к трубопроводу с питьевой водой.



Не направляйте струю воды под высоким напором на людей, животных, включенное электрическое оборудование или на само устройство.

Защищать прибор от мороза.

Защитные устройства

⚠ ОСТОРОЖНО

■ Защитные устройства служат для защиты пользователей. Видоизменение защитных устройств или пренебрежение ими не допускается.

Приборный выключатель

Главный выключатель препятствует произвольной работе аппарата.

Блокировка высоконапорного пистолета

Фиксатор блокирует рычаг высоконапорного пистолета и защищает от произвольного запуска устройства.

Перепускной клапан с пневматическим реле

Перепускной клапан предотвращает превышение допустимого рабочего давления.

Если рычаг высоконапорного пистолета отпускается, манометрический выключатель отключает насос, подача воды под высоким давлением прекращается. При нажатии на рычаг насос снова включается.

Выключатель защиты двигателя

При чрезмерном напряжении в сети, выключатель защиты двигателя отключает прибор.

Использование по назначению

Данный высоконапорный моющий аппарат предназначен только для использования в домашнем хозяйстве:

- для мойки машин, автомобилей, строений, инструментов, фасадов, террас, садовых принадлежностей и т.д. с помощью струи воды под высоким давлением (при необходимости с добавлением моющих средств).
- При этом применению подлежат принадлежности, запасные части и чистящие средства, разрешенные для использования фирмой KÄRCHER. Указания, приложенные к чистящим средствам, подлежат соблюдению.

Защита окружающей среды

Инструкции по применению компонентов (REACH)

Актуальные сведения о компонентах приведены на веб-узле по следующему адресу:

www.kaercher.com/REACH



Упаковочные материалы поддаются вторичной переработке. Упаковку необходимо утилизировать без ущерба для окружающей среды.



Электрические и электронные приборы часто содержат компоненты, которые при неправильном обращении или ненадлежащей утилизации представляют потенциальную опасность для людей и экологии. Тем не менее данные компоненты необходимы для правильной работы прибора. Приборы, обозначенные этим символом, запрещено утилизировать вместе с бытовыми отходами.

Отслужившие устройства содержат пригодные для вторичного использования ценные материалы, которые должны передаваться на переработку. Батареи и аккумуляторы содержат вещества, которые не должны попасть в окружающую среду. Отслужившие устройства, такие как батареи или аккумуляторы, утилизировать согласно требованиям по защите окружающей среды.



Работы по очистке, в результате которых образуется отходящая вода, содержащая масла, например, промывка двигателя, мойка днища, должны производиться только на моечных площадках с маслоделителем.



Забор воды из открытых водоемов в некоторых странах не разрешен.

- ☞ Работы с моющими средствами должны проводиться только на рабочих поверхностях, не проливаемых для жидкостей, с подключением к бытовой канализации. Моющие средства не должны попадать в водоемы или почву.

Описание прибора

Комплектация устройства (в зависимости от модели) указана на упаковке. В данной инструкции по эксплуатации содержится описание всех возможных опций.

Рисунки см. на вкладке 4

- 1 Соединительный элемент для подключения воды,
- 2 Элемент для подключения водоснабжения со встроенным сетчатым фильтром
- 3 Шланг высокого давления
- 4 Направляющая для шланга
- 5 Место для хранения струйной трубки
- 6 Место для хранения/ парковочное положение высоконапорного пистолета
- 7 Подключение для моющего средства Plug 'n' Clean
- 8 Рукоятка для ношения прибора
- 9 Рукоятка, вытягивается
- 10 Барабан для шланга высокого давления
- 11 Кривошипная рукоятка для барабана со шлангом
- 12 Главный выключатель „0/OFF“ / „I/ON“ (0/ВЫКЛ / I/ВКЛ)
- 13 Сетевой кабель со штепсельной вилкой
- 14 Отсек для принадлежностей
- 15 Крючки для крепления сетки
- 16 Сетка для отсека для принадлежностей
- 17 Транспортное колесо
- 18 Стойка с ручкой для переноски
- 19 Высоконапорный пистолет Full Control
- 20 Аккумуляторный отсек
- 21 Блокировка отсека для батарей
- 22 Жидкокристаллический дисплей
- 23 Состояние аккумулятора (разряжен, почти разряжен, средний уровень зарядки, заряжен)
- 24 Состояние интенсивности сигнала (4 уровня)
- 25 Рекомендованный вид струи (плоская струя/моющее средство/фреза для удаления грязи)
- 26 Область применения (1 - SOFT / 2 - MEDIUM / 3 - HARD с 2 степенями давления для каждой области)
- 27 Уровень дозирования моющего средства (1/2/3)
- 28 Регулирование давления +/-
- 29 Блокировка высоконапорного пистолета
- 30 Кнопка для отсоединения высоконапорного шланга от высоконапорного пистолета
- 31 Струйная трубка Multi Jet 3-в-1 (с 3 видами струи)
- 32 Форсунка для моющего средства (3 уровня дозирования) - Для дозирования моющего средства
- 33 Форсунка с плоской струей (3 области применения с 2 степенями давления для каждой области) - Для самых распространенных задач по чистке.
- 34 Фреза для удаления грязи (1 область применения с 2 степенями давления) - Для устранения сильных загрязнений.

* В качестве опции

- 35 Бутылка с моющим средством Plug 'n' Clean с запорной крышкой

** Дополнительно требуется

- 36 Армированный водяной шланг со стандартной муфтой
- минимальный диаметр 1/2 дюйма (13 мм)
 - минимальная длина 7,5 м.

Монтаж

Рисунки см. на вкладке 3

Перед началом эксплуатации аппарата установить прилагаемые незакрепленные части. Для этого потребуются входящие в комплект поставки винты и отвертка с крестовым шлицем PH 2.

Монтаж опоры

Рисунок А

→ Установить опору.

- Вставить прилагающиеся дюбели в отверстия до упора.
- Закрепить опору прилагающимися винтами.

Монтаж места для хранения струйной трубки

Рисунок Б

- Навесить место для хранения струйной трубки.
- Зафиксировать место для хранения струйной трубки при помощи двух винтов.

Установка рукоятки для транспортировки

Рисунок В

- Установить рукоятку для транспортировки.
- Закрепить рукоятку для транспортировки при помощи двух винтов.

Размещение сетки на отсеке для принадлежностей

Рисунок Д

- Навесить сетку на крючки, указанные на изображении.

Соединение высоконапорного пистолета

Перед **первым** вводом в эксплуатацию высоконапорный пистолет необходимо соединить с моющим аппаратом высокого давления.

- Вставить сетевую штепсельную вилку в розетку.
- Сразу же после этого одновременно нажать кнопки + и - на высоконапорном пистолете.
- Удерживать кнопки нажатыми до тех пор, пока полностью не начнет мигать символ интенсивности сигнала. При успешном соединении на дисплее отображаются все 6 ступеней давления.



Начало работы

→ Поставить устройство на ровную поверхность.

Рисунок **E**

→ Вставить сзади высоконапорный шланг через направляющую для шланга.

Рисунок **F**

→ Вставить высоконапорный шланг в высоконапорный пистолет до щелчка.

Указание: Соблюдать правильность расположения соединительного nipples.

Проверить надежность крепления, потянув за шланг высокого давления.

→ Полностью размотать шланг высокого давления с барабана.

→ Вставить сетевую штепсельную вилку в розетку.

Подача воды

Параметры для подключения указаны на заводской табличке и в разделе "Технические данные".

ВНИМАНИЕ

Загрязнения, содержащиеся в воде, могут вызвать повреждение насоса высокого давления и принадлежностей. Для защиты рекомендуется использовать водяной фильтр KÄRCHER (специальные принадлежности, номер для заказа 4.730-059).

Подача воды из водопровода

Соблюдайте предписания предприятия водоснабжения.

ВНИМАНИЕ

Шланговые муфты из металла с системой защиты от протечек Aquastop могут привести к повреждению насоса! Необходимо использовать шланговую муфту из пластмассы или муфту фирмы KÄRCHER из латуни.

Рисунок **G**

→ Находящуюся в комплекте соединительную муфту подсоедините к элементу аппарата для подачи воды.

→ Вставить шланг подачи воды в соответствующее соединение.

→ Подсоединить водяной шланг к водопроводу.

→ Полностью откройте водопроводный кран.

Подача воды из открытых водоемов

Данный высоконапорный моющий аппарат со всасывающим шлангом KÄRCHER и обратным клапаном (специальные принадлежности, номер заказа 2.643-100) предназначен для всасывания воды из открытых резервуаров, например, из бочек для дождевой воды или прудов (максимальную высоту всасывания см. в разделе "Технические данные").

Примечание: В режиме всасывания не требуется использование сцепления для подключения воды.

→ Заполнить всасывающий шланг водой.

→ Привинтить всасывающий шланг к элементу подачи воды на приборе и поместить в источник воды (например, в дождевую бочку).

Перед началом работы удалить из устройства воздух, как указано ниже:

→ Включить аппарат „I/ON“ (I/ВКЛ).

→ Разблокировать рычаг высоконапорного пистолета.

→ Нажать рычаг высоконапорного пистолета и включить устройство.

→ С помощью кнопок +/- настроить высоконапорный пистолет на уровень дозирования моющего средства 1.

→ Оставить устройство включенным (не более, чем на 2 минуты) до тех пор, пока из высоконапорного пистолета начнет выходить вода без пузырьков воздуха.

→ Отпустить рычаг высоконапорного пистолета.

→ Заблокировать рычаг высоконапорного пистолета.

Эксплуатация

ВНИМАНИЕ

Работа всухую в течение более 2 минут приводит к выходу из строя насоса высокого давления. Если устройство в течение 2 минут не набирает давление, то его следует выключить и действовать в соответствии с указаниями, которые приводятся в главе „Помощь в случае неполадок“.

Система Full Control Plus

С помощью кнопок +/- на высоконапорном пистолете можно выбрать ступени давления и уровни дозирования моющего средства. Вид струи можно изменить путем вращения на струйной трубке Multi Jet 3-в-1.

Примечание: При эксплуатации с T-Racer и другими принадлежностями индикация давления не информативна.

Степень давления	Рекомендуется для, например,	
 Плоскоструйная форсунка		
		Каменные террасы, асфальт, металлические поверхности, садовые инструменты (тачки, лопаты и т. д.)
		автомобиля и мотоцикла, кирпичных поверхностей, оштукатуренных стен, пластиковой мебели
		деревянных поверхностей, велосипеда, поверхностей из песчаника, мебели из ротанга
 Фреза для удаления грязи		
		Для очень сильных загрязнений на каменных террасах, асфальте, металлических поверхностях, садовых инструментах (тачках, лопатах и т. д.)
 Форсунка для моющего средства		
		Режим работы с моющим средством. Дозирования разной концентрации моющего средства в зависимости от потребности.

ВНИМАНИЕ

Восприимчивость материалов может значительно

но варьироваться в зависимости от срока эксплуатации и состояния. Эти рекомендации не являются обязательными.

Режим работы высокого давления

⚠ ОСТОРОЖНО

При мойке лакированных поверхностей следует выдерживать расстояние 30 см от форсунки до поверхности, чтобы избежать повреждения лакировки.

ВНИМАНИЕ

Не чистить автомобильные шины, лакокрасочное покрытие или чувствительные поверхности (например, деревянные) с применением фрезы для удаления грязи. Существует опасность повреждения.

Рисунок 11

- В высоконапорный пистолет вставить струйную трубку Multi Jet 3-в-1 и зафиксировать, повернув на 90° (соблюдать ориентацию!).
- Выбрать вид струи путем вращения на струйной трубке Multi Jet 3-в-1, пока сверху не появится необходимая индикация струи.
- Включить аппарат „I/ON“ (I/ВКЛ).
- Разблокировать рычаг высоконапорного пистолета.
- Нажать рычаг высоконапорного пистолета и включить устройство.

Указание: Если рычаг снова освободится, аппарат снова отключится. Высокое давление сохраняется в системе.

Режим работы с моющим средством

* Дополнительные принадлежности

Большинство моющих средств KÄRCHER можно приобрести готовыми к использованию в специальном флаконе для моющих средств системы Plug 'n' Clean.

⚠ ОПАСНОСТЬ

При применении чистящих средств следует соблюдать требования сертификата безопасности производителя, особенно указания относительно применения средств индивидуальной защиты.

Примечание: Моющее средство может добавляться только при низком давлении.

Рисунок 12

- Снять крышку флакона с моющим средством системы Plug 'n' Clean.
- Установить флакон с моющим средством отверстием вниз в соответствующий элемент системы Plug 'n' Clean.
- Установить струйную трубку Multi Jet 3-в-1 на отметку «MIX» форсунки для моющего средства.
- **Указание:** Таким образом, при эксплуатации раствор моющего средства смешивается со струей воды.
- С помощью кнопок +/- на высоконапорном пистолете установить необходимую концентрацию моющего средства.

Рекомендуемый способ мойки

- Экономно разбрызгать моющее средство по сухой поверхности и дать ему подействовать (не позволяя высыхать).
- Растворенную грязь смыть струей высокого давления.

После эксплуатации с моющим средством

- Вынуть флакон с моющим средством системы Plug 'n' Clean из крепления и закрыть крышкой.
- Поместить флакон с моющим средством крышкой вверх в место для хранения и защелкнуть.
- Для промывания аппарата запустить его на 30 секунд на уровне дозирования моющего средства 1.

Перерыв в работе

- Отпустить рычаг высоконапорного пистолета.
- Заблокировать рычаг высоконапорного пистолета.

Рисунок 13

- Установить высоконапорный пистолет и струйную трубку в парковочное положение.
- Во время продолжительных перерывов в работе (свыше 5 минут) аппарат следует выключать „0/OFF“ (0/ВЫКЛ).

Окончание работы

⚠ ОСТОРОЖНО

Отсоединять высоконапорный шланг от высоконапорного пистолета или устройства только тогда, когда в системе отсутствует давление.

ВНИМАНИЕ

При снятии питающего или высоконапорного шланга во время работы может образоваться утечка горячей воды в местах соединения.

- Отпустить рычаг высоконапорного пистолета.
- закрыть водный кран.
- Для сброса оставшегося в системе давления нажимать рычаг высоконапорного пистолета 30 секунд.
- Отпустить рычаг высоконапорного пистолета.
- Заблокировать рычаг высоконапорного пистолета.
- Отделить аппарат от водоснабжения.
- Выключить аппарат "0/OFF" (0/ВЫКЛ).
- Вытащите штепсельную вилку из розетки.

Транспортировка

⚠ ОСТОРОЖНО

Опасность травм и повреждений!

При транспортировке следует обратить внимание на вес устройства.

Транспортировка вручную

- Высоко поднять прибор за ручку и перенести.
- Вытянуть до щелчка рукоятку для транспортировки. Прибор тянуть за ручку для транспортирования.

Транспортировка на транспортных средствах

- Перед транспортировкой в горизонтальном положении: Вынуть бутылку для моющего средства Plug 'n' Clean из крепления и закрыть крышкой.
- Зафиксировать прибор от смещения и опрокидывания.

Хранение

⚠ ОСТОРОЖНО

Опасность травм и повреждений!

При хранении следует обратить внимание на вес устройства.

Хранение прибора

- Установить устройству на ровную поверхность.
- Отсоединить струйную трубку от высоконапорного пистолета.
- Нажать размыкающую кнопку на высоконапорном пистолете и отсоединить высоконапорный шланг от пистолета.
- Поместить высоконапорный пистолет в место для хранения.
- Вставить струйную трубку Multi Jet 3-в-1 в место для хранения.
- Поместить сетевой кабель в отсек для принадлежностей.

⚠ ОСТОРОЖНО

Опасность травм и повреждений!

Соблюдать направление вращения барабана для шланга во время намотки высоконапорного шланга.

- Смотреть высоконапорный шланг. С помощью кривошипной рукоятки поворачивать барабан для намотки шланга **против часовой стрелки**.

При длительном хранении, например зимой, дополнительно следует принять во внимание указания в разделе "Уход".

Защита от замерзания

ВНИМАНИЕ

Не полностью опорожненные устройства и оборудование могут быть повреждены разрушению при воздействии мороза. Полностью опорожнить устройство и принадлежности, а также обеспечить защиту от мороза.

Во избежание повреждений:

- Отделить аппарат от водоснабжения.
- Отсоединить струйную трубку от высоконапорного пистолета.
- Включить аппарат „I/ON“ (I/ВКЛ).
- Нажать и удерживать рычаг высоконапорного пистолета, пока не вытечет вся вода (около 1 минуты).
- Отпустить рычаг высоконапорного пистолета.
- Заблокировать рычаг высоконапорного пистолета.
- Выключить аппарат "0/OFF" (0/ВЫКЛ).
- Храните прибор и все принадлежности в защищенном от мороза помещении.

Уход и техническое обслуживание

⚠ ОПАСНОСТЬ

Опасность поражения электрическим током.

→ *Перед проведением любых работ по обслуживанию устройство следует выключить и извлечь штепсельную вилку из розетки.*

Очистка сетки в подводе воды

Регулярно очищать сетку в подводе воды.

→ Снять муфту с подвода воды.

ВНИМАНИЕ

Сетку нельзя повреждать.

Рисунок **К**

- Вытянуть сетку плоскогубцами.
- Сетку очищать под проточной водой.
- Снова вставить сетку в подвод воды.

Замена батарей высоконапорного пистолета

Ресурс аккумуляторов исчерпан, если на дисплее высоконапорного пистолета ничего не отображается или отображается следующее.

Необходимы две батарейки или аккумулятора размера AAA.

Рисунок **Л**

- Нажать передвижную заслонку.
- Открыть отсек для батарей.
- Вынуть аккумуляторы.
- Вставить новые батареи, соблюдая правильную полярность.
- Закрыть отсек для батарей.
- Использованные аккумуляторы следует утилизировать согласно действующим предписаниям.

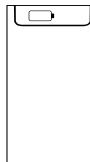

Помощь в случае неполадок

⚠ ОПАСНОСТЬ

Опасность поражения током. Перед проведением любых работ по уходу и техническому обслуживанию выключить устройство и вынуть сетевую вилку из розетки.

Ремонтные работы и работы с электрическими узлами могут производиться только уполномоченной службой сервисного обслуживания.

Небольшие неисправности можно устранить самостоятельно с помощью следующего описания.

В случае сомнения следует обращаться в уполномоченную службу сервисного обслуживания.

Прибор не работает

- Нажать рычаг высоконапорного пистолета и включить устройство.
 - Проверьте соответствие напряжения, указанного в заводской табличке, напряжению источника электроэнергии.
 - Проверить сетевой кабель на повреждения.
 - Мотор перегружен, сработал защитный автомат электродвигателя.
 - Выключить аппарат "0/OFF" (0/ВЫКЛ).
 - Дать устройству остыть в течение **одного часа**.
 - Включить устройство и снова приступить к работе.
- Если неисправность повторяется, поручить проверку устройства сервисной службе.

Прибор не включается, двигатель гудит

Падение напряжения из-за слабой электросети или при использовании удлинителя.

- При включении прежде всего нажать рычаг высоконапорного пистолета, затем установить выключатель устройства в положение „I/ON“ (I/ВКЛ).

Давление в приборе не увеличивается

- Проверить настройку струйной трубки.
- Проверить достаточность объема подачи воды.
- Выньте с помощью плоскогубцев сетевой фильтр из элемента для водоснабжения и промойте его проточной водой.
- Перед эксплуатацией удалить воздух из аппарата.
Включить прибор без подсоединенной струйной трубки и дать ему поработать (не более 2 минут), пока из пистолета не начнет выходить вода без пузырьков воздуха. Выключить прибор и снова подсоединить струйную трубку.

Сильные перепады давления

- Очистить форсунку высокого давления: Иголкой удалить загрязнение из отверстия форсунки и промыть ее спереди водой.
- Проверьте количество подаваемой воды.

Прибор негерметичен

- Незначительная негерметичность устройства обусловлена техническими особенностями. При сильной негерметичности обратитесь в авторизованную службу сервисного обслуживания.

Чистящее средство не всасывается

- Установить струйную трубку Multi Jet 3-в-1 на отметку «MIX» форсунки для моющего средства.
- Проверить, вставлена ли открытая бутылка для моющего средства Plug 'n' Clean вниз в соединительный элемент для моющего средства.

Отсутствует индикация давления на высоконапорном пистолете

- Проверить / заменить батарею
- Уменьшить расстояние между высоконапорным пистолетом и моющим аппаратом высокого давления.
- Повторно выполнить соединение с моющим аппаратом высокого давления.

Сообщение о сбое

- Выключить аппарат и извлечь штепсельную вилку из розетки.
- Через 20 секунд снова вставить штепсельную вилку в розетку и включить аппарат.

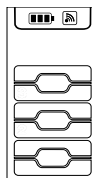

Если неисправность повторяется, поручить проверку устройства сервисной службе.

Аварийный режим работы

При нарушении функции регулирования давления на высоконапорном пистолете (неисправность электроники, аккумулятора разряжен и т. п.) моющий аппарат высокого давления работает на последнем установленном уровне.

Чтобы переключить аппарат с аварийного режима на максимальный уровень:

- Выключить аппарат и извлечь штепсельную вилку из розетки.
- Снова вставить штепсельную вилку в розетку и включить аппарат.

Гарантия

В каждой стране действуют соответственно гарантийные условия, изданные уполномоченной организацией сбыта нашей продукции в данной стране. Возможные неисправности прибора в течение гарантийного срока мы устраняем бесплатно, если причина заключается в дефектах материалов или ошибках при изготовлении. В случае возникновения претензий в течение гарантийного срока просьба обращаться, имея при себе чек о покупке, в торговую организацию, продавшую вам прибор или в ближайшую уполномоченную службу сервисного обслуживания.

Дата выпуска отображается на заводской табличке в закодированном виде.

При этом отдельные цифры имеют следующее значение::

Пример: 30190

3 год выпуска

0 столетие выпуска

1 десятилетие выпуска

9 вторая цифра месяца выпуска

0 первая цифра месяца выпуска

Таким образом, в данном примере код 30190 означает дату выпуска 09/(2)013.

адреса вы сможете найти на веб-странице:

www.kaercher.com/dealercsearch

Принадлежности и запасные детали

Используйте оригинальные принадлежности и запчасти — только они гарантируют безопасную и бесперебойную работу устройства. Информацию о принадлежностях и запчастях вы можете найти на сайте www.kaercher.com.

Технические данные

Электрическое подключение

Напряжение	230 V 1~50 Hz
Потребляемая мощность	2,1 kW
Тип защиты	IP X5
Класс защиты	I
Сетевой предохранитель (инертный)	10 A

Подключение водоснабжения

Давление напора (макс.)	1,2 MPa
Температура подаваемой воды (макс.)	40 °C
Количество подаваемой воды (мин.)	10 l/min
Макс. высота всасывания	0,5 m

Рабочие характеристики

Рабочее давление	12,5 MPa
Макс. допустимое давление	14,5 MPa
Подача, вода	7,5 l/min
Максимальная подача	8,3 l/min
Подача, моющее средство	0,3 l/min
Сила отдачи высоконапорного пистолета	17 N

Размеры и вес

Длина	411 mm
Ширина	305 mm
высота	584 mm
Вес, в готовности к эксплуатации и с принадлежностями	15,3 kg

Значение установлено согласно стандарту EN 60335-2-79

Значение вибрации рука-плечо	1,0 m/s ²
Опасность K	0,6 m/s ²
Уровень шума дБ _a	76 dB(A)
Опасность K _{PA}	3 dB(A)
Уровень мощности шума L _{WA} + опасность K _{WA}	92 dB(A)

Сохраняется право на внесение технических изменений.

Заявление о соответствии EU

Настоящим мы заявляем, что нижеуказанный прибор по своей концепции и конструкции, а также в осуществленном и допущенном нами к продаже исполнении отвечает соответствующим основным требованиям по безопасности и здоровью согласно директивам EU. При внесении изменений, не согласованных с нами, данное заявление теряет свою силу.

Продукт высоконапорный моющий прибор
Тип: K 5 Premium Full Control Plus

Основные директивы EU
2006/42/EC (+2009/127/EC)
2014/53/EU
2011/65/EC
2000/14/EC

Примененные гармонизированные нормы

EN 50581
EN 60335-1
EN 60335-2-79
EN 62233: 2008
EN 55014-1: 2006+A1: 2009+A2: 2011
EN 55014-2: 2015
EN 300 220-2 V2.4.1
EN 301 489-1 V1.9.2
EN 301 489-3 V1.6.1
EN 60950-1
EN 61000-3-2: 2014
EN 61000-3-3: 2013

Примененный порядок оценки соответствия

2000/14/EC: Приложение V

Уровень мощности звука dB(A)

Измерено: 89
Гарантировано: 92

Нижеподписавшиеся лица действуют по поручению и по доверенности руководства предприятия.

H. Jenner

CEO

S. Reiser

Head of Approbation

уполномоченный по документации:
S. Reiser

Alfred Kaercher GmbH & Co. KG
Alfred-Kaercher-Str. 28 - 40
71364 Winnenden (Germany)
Тел.: +49 7195 14-0
Факс: +49 7195 14-2212

Winnenden, 2016/08/01

Tartalomjegyzék

Biztonság	HU	5
Rendeltetésszerű használat	HU	5
Környezetvédelem	HU	5
Készülék leírása	HU	6
Összeszerelés	HU	6
Üzembevétel	HU	6
Üzem	HU	7
Szállítás	HU	8
Tárolás	HU	8
Ápolás és karbantartás	HU	9
Segítség üzemzavar esetén	HU	9
Tartozékok és alkatrészek	HU	10
Garancia	HU	10
Műszaki adatok	HU	10
EU konformitási nyilatkozat	HU	10

Biztonság



Készüléke első használata előtt olvassa el az eredeti üzemeltetési útmutatót és a mellékelt biztonsági utasításokat. Ezek alapján járjon el. Tartsa meg a mindkét füzetet későbbi használatra, vagy az esetleges új tulajdonos számára!

Veszély fokozatok

⚠ VESZÉLY

Közvetlenül fenyegető veszélyre való figyelmeztetés, amely súlyos testi sérüléshez vagy halálhoz vezet.

⚠ FIGYELMEZTETÉS

Lehetséges veszélyes helyzetre való figyelmeztetés, amely súlyos testi sérüléshez vagy halálhoz vezethet.

⚠ VIGYÁZAT

Figyelmeztetés esetlegesen veszélyes helyzetre, amely könnyű sérüléshez vezethet.

FIGYELEM

Lehetséges veszélyes helyzetre való figyelmeztetés, amely anyagi kárhoz vezethet.

Szimbólumok a készüléken



A készüléket nem szabad közvetlenül a nyilvános ivóvízellátáshoz csatlakoztatni.



A magasnyomású sugarat soha ne irányítsa személyek, állatok, aktív elektromos szerelvények vagy maga a készülék felé.
A készüléket fagy ellen védje.

Biztonsági berendezések

⚠ VIGYÁZAT

■ A biztonsági berendezések a felhasználó védelmét szolgálják és ezeket nem szabad megváltoztatni vagy megkerülni.

Készülék kapcsoló

A készülékkapcsoló megakadályozza a készülék véletlen üzemeltetését.

Kézi szórópisztoly fedélzárja

A zár lezárja a kézi szórópisztoly karját és megakadályozza a készülék véletlen beindítását.

Tűlfolyószelep nyomás kapcsolóval

A tűlfolyószelep megakadályozza az engedélyezett munkanyomás túllépését.

Ha a kézi szórópisztoly karját elengedi, akkor a nyomáskapcsoló a szivattyút lekapcsolja, a magasnyomású sugár leáll. Ha a kart meghúzza, a szivattyú ismét bekapcsol.

Motor védőkapcsoló

Túl nagy áramfelvétel esetén a motorvédő kapcsoló kikapcsolja a készüléket.

Rendeltetésszerű használat

Ezt a magasnyomású tisztítót kizárólag magánháztartásban szabad használni:

- gépek, járművek, épületek, szerszámok, homlokzatok, teraszok, kerti gépek stb. magasnyomású vizsugárral (szükség esetén tisztítószert hozzáadásával) történő tisztításához.
- a KÄRCHER által jóváhagyott tartozékokkal, pótalkatrészekkel és tisztítószerekkel. Vegye figyelembe a tisztítószerekhez mellékelt utasításokat.

Környezetvédelem

Megjegyzések a tartalmazott anyagokkal kapcsolatban (REACH)

Aktuális információkat a tartalmazott anyagokkal kapcsolatosan a következő címen talál:

www.kaercher.com/REACH



A csomagolóanyagok újrahasznosíthatók. Kérjük a csomagolást környezetkímélő módon ártalmatlanítsa.



Az elektromos és az elektronikus készülékek gyakran tartalmaznak olyan alkotóelemeket, amelyek helytelen kezelés vagy helytelen ártalmatlanítás esetén potenciális veszélyt jelenthetnek az emberi egészségre és a környezetre. A készülék szabályszerű üzemeltetéséhez azonban szükség van ezekre az alkotóelemekre. Az ilyen szimbómmal megjelölt készülékeket nem szabad a háztartási hulladékkal együtt ártalmatlanítani.

A használt készülékek értékes újrahasznosítható anyagokat tartalmaznak, amelyeket újrahasznosító helyen kell elhelyezni. Az elemek és az akkumulátorok olyan anyagokat tartalmaznak, amelyeknek nem szabad a környezetbe kerülni. Kérjük, az elhasznált készüléket, valamint az elemet vagy az akkumulátort környezetkímélő módon távolítsa el.



Tisztítási munkákat, amelyeknél olajtartalmú szennyvíz keletkezik pl. motormosás, alvázmosás csak olajleválasztóval ellátott mosóhelyen szabad elvégezni.



Tisztítószeres munkát csak szennyvízcsatornához csatlakoztatott vízzáró munkafelületen szabad végezni. A tisztítószert ne hagyja vizekbe vagy a talajba jutni.



A szabad vizekből való vízvétel néhány országban nem megengedett.

Készülék leírása

A készülék szállítási terjedelme (modellfüggő) fel van tüntetve a csomagoláson. A jelen használati utasítás az összes lehetséges opciót ismerteti.

Az ábrákat lásd a 4. kihajtható oldalon

- 1 Csatlakozóelem a vízcsatlakozáshoz
- 2 Vízcsatlakozás beépített szűrővel
- 3 Magasnyomású tömlő
- 4 Tömlővezetés
- 5 A sugárcső tárolója
- 6 Tárolás / A kézi szórópisztoly parkoló pozíciója
- 7 A Plug 'n' Clean tisztítószer flakon csatlakozása
- 8 Fogantyú
- 9 Szállító markolat, kihúzható
- 10 Magasnyomású tömlődob
- 11 Kézi forgatókar a tömlődobhoz
- 12 Készülékkapcsoló „0/OFF” / „1/ON”
- 13 Hálózati csatlakozóvezeték hálózati csatlakozóval
- 14 Tartozékok rekesze
- 15 Kampó a háló rögzítéséhez
- 16 Háló a tartozéktartóhoz
- 17 Szállításhoz használt kerék
- 18 Talpazati állvány fogóval
- 19 Full Control kézi szórópisztoly
- 20 Elementartó
- 21 Akkumulátor rekesz fedélzár
- 22 LCD kijelző
- 23 Az akkumulátor állapota (lemerült, majdnem lemerült, közepes, teljesen feltöltött)
- 24 Jelerősség állapota (4 fokozat)
- 25 Javasolt sugártípus (lapos sugár / tisztítószer / szennymaró)
- 26 Alkalmazási terület (1 - SOFT / 2 - MEDIUM / 3 - HARD 2-2 nyomásfokozattal)
- 27 Tisztítószer-fokozat (1 / 2 / 3)
- 28 Nyomásszabályozás +/-
- 29 Kézi szórópisztoly fedélzárja
- 30 Gomb a magasnyomású tömlő leválasztásához a kézi szórópisztolyról
- 31 3-in-1 Multi Jet sugárcső (3 sugárfajtával)
- 32 Tisztítószer fúvóka (3 adagolási fokozat) - tisztítószerek adagolásához.
- 33 Laposugár fúvóka (3 alkalmazási terület 2-2 nyomásfokozattal) - a leggyakoribb tisztítási feladatokhoz.
- 34 Szennymaró (1 alkalmazási terület 2-2 nyomásfokozattal) - macacs szennyeződésekhez.

* Opcionális

- 35 Plug 'n' Clean tisztítószer flakon zárófedéllel

** Továbbá szükséges

- 36 Megerősített anyagú víztömlő kereskedelmi forgalomban kapható csatlakozóval.
 - Átmérő legalább 1/2 coll (13 mm)
 - Hosszúság legalább 7,5 m

Összeszerelés

Az ábrákat lásd a 3. kihajtható oldalon

Üzembevétel előtt szerelje fel a mellékelt különálló alkatrészeket.

Ehhez a mellékelt 2 csavar és egy PH 2 méretű csillag csavarhúzó szükséges.

Talpazati állvány szerelése

Ábra **A**

- Talpazati állványt bedugni.
- A mellékelt tipliket ütközésig nyomja be a furatokba.
- Rögzítse a talpazati állványt a mellékelt csavarokkal.

Szórócső tárolójának felszerelése

Ábra **B**

- Akassza be a szórócső tárolóját.
- Rögzítse két csavarral a szórócső tárolóját.

A szállítófogantyú felszerelése

Ábra **C**

- Szállító fogót helyezzen.
- A szállító fogót két csavarral rögzíteni.

Háló felhelyezése a tartozéktartóra

Ábra **D**

- A hálót az ábrán látható kampóra akasztani.

A kézi szórópisztoly csatlakoztatása

Az **első** üzembe helyezés előtt a kézi szórópisztolyt csatlakoztatni kell a magasnyomású tisztítóhoz.

- Dugja be a hálózati dugót a dugaljba.
- Közvetlenül ezután nyomja meg egyszerre a + és a - gombot a kézi szórópisztolyon.
- Addig tartsa nyomva a gombokat, amíg a teljes jelerősség szimbólum villog.

Sikeres csatlakoztatás esetén mind a 6 nyomásfokozat megjelenik a kijelzőn.



Üzembevétel

- A készüléket sík területre állítsa.

Ábra **E**

- A magasnyomású tömlőt hátulról vezesse át a tömlővezetésen.

Ábra **F**

- Helyezze a magasnyomású tömlőt a kézi szórópisztolyba, amíg ez hallhatóan bekattan.
- Megjegyzés:** Ügyeljen a csatlakozási nipli helyes beállítására.
- A biztos csatlakozást a magasnyomású tömlő meghúzásával ellenőrizni.
- A magasnyomású tömlőt teljesen csavarja le a tömlődobról.
- Dugja be a hálózati dugót a dugaljba.

Vízellátás

A csatlakozási értékeket lásd a típus táblán/Műszaki adatoknál.

FIGYELEM

A vízben lévő szennyeződések megrongálhatják a magasznyomású szivattyút és a tartozékokat. A védelem érdekében ajánlott a KÄRCHER vízsűrítő használata (különleges tartozék, megrendelési szám: 4. 730-059).

Vízellátás a vízvezetékéből

Vegye figyelembe víz-szolgáltató vállalat előírásait.

FIGYELEM

A fémből készült Aquastoppal ellátott tömlőcsatlakozók a szivattyú rongálódásához vezethetnek! Kérem, használjon műanyag tömlőcsatlakozót vagy a sárgarézből készült KÄRCHER tömlőcsatlakozót.

Ábra G

- Csavarozza a szállított csatlakozó alkatrészt a készülék vízcsatlakozójára.
- A víz táplálóvezetékét a vízcsatlakozásra helyezni.
- Csatlakoztassa a víztömlőt a vízellátáshoz.
- Teljesen nyissa ki a vízcsapot.

Víz kiszívása nyitott tartályokból

Ez a a magasznyomású tisztító a KÄRCHER visszacsapó szeleppel ellátott szívótömlővel (különleges tartozék, megrend. szám 2 643-100) felületi vizek pl. esővíztartályból vagy tóból, felszívására alkalmas (A maximális felszívási magasságot lásd a Műszaki adatoknál).

Megjegyzés: Szívóüzem esetén nincs szükség a vízcsatlakozás csatlakozására.

- Töltse fel a szívócsövet vízzel.
- A szívótömlőt csavarja a készülék vízcsatlakozójához, és engedje bele a vízforrásba (például esővíztartály).

A készüléket üzem előtt a következőképpen légtelenítse:

- Kapcsolja be a készüléket „I/ON”.
- Oldja ki a kézi szórópisztoly karját.
- Nyomja meg a kézi szórópisztoly karját, a készülék bekapcsol.
- Állítsa be a kézi szórópisztolyt az 1. tisztítószer-fokozatra a +/- gombokkal.
- Hagyja járni a készüléket (max. 2 perc), amíg a víz buborékmentesen nem jön ki a kézi szórópisztolyból.
- Engedje el a kézi szórópisztoly karját.
- Zárja be a kézi szórópisztoly karját.

Üzem

FIGYELEM

2 percnél hosszabb szárazmenet a magasznyomású szivattyú rongálódásához vezet. Ha a készülék 2 percnél belül nem épít fel nyomást, akkor kapcsolja ki a készüléket és a „Segítség üzemzavar esetén” c. fejezet utasításainak megfelelően járjon el.

Full Control Plus rendszer

A kézi szórópisztoly +/- gombjaival választhatók ki a nyomás- és a tisztítószer-adagolási fokozatok. A sugártípus váltása a 3-in-1 Multi Jet sugárcső elforgatásával történik.

Megjegyzés: A nyomás kijelző T-Racer-rel és más tartozékkal történő üzem esetén nem mérvadó.

Nyomásfokozat	Ajánlott pl.
	Lapos sugarú szórófej

Nyomásfokozat	Ajánlott pl.
	burkolókövel borított teraszok, aszfalt, fém felületek, kerti szerszámok (talicska, ásó stb.)
	személygépkocsi / motorbicikli, téglafelületek, vakolt falak, műanyag bútorok
	Fa felületek, kerékpár, homokfelületek, rattan bútorok
	Szennymaró
	Különösen makacs szennyeződésekhez burkolókövel borított teraszokon, aszfalton, fém felületeken, kerti szerszámokon (talicska, ásó stb.)
	Tisztítószer fúvóka
	Használat tisztítószerrel. A tisztítószer-koncentráció adagolása szükség szerint.

FIGYELEM

Az anyagok érzékenysége kortól és állapottól függően erősen eltérhet. A fenti ajánlások kötelezettség nélküliek.

Nagynyomású üzemi

△ VIGYÁZAT

Lakkozott felületek tisztításánál tartsa be a legalább 30 cm-es sugártávolságot a rongálódások elkerülése érdekében.

FIGYELEM

Járműgumikat, lakkot vagy érzékeny felületeket, mint pl. fát ne tisztítson szennymaróval, rongálódás veszélye áll fenn.

Ábra H

- A 3-in-1 Multi Jet sugárcsövet helyezze be a kézi szórópisztolyba és 90°-os elfordítással rögzítse (ügyeljen a helyes beállításra).
- A sugártípus kiválasztásához forgassa el a 3-in-1 Multi Jet sugárcsövet, amíg fent a szükséges sugárcsövek jelennek meg.
- Kapcsolja be a készüléket „I/ON”.
- Oldja ki a kézi szórópisztoly karját.
- Nyomja meg a kézi szórópisztoly karját, a készülék bekapcsol.
- Megjegyzés:** Ha a kart ismét elengedi, akkor a készülék ismét lekapcsol. A magasznyomás megmarad a rendszerben.

Használat tisztítószerral

* Opcionális tartozék

A legtöbb KÄRCHER tisztítószert már használatra készen lehet kapni Plug 'n' Clean tisztítószert flakonban.

⚠ VESZÉLY

Tisztítószert használata esetén figyelembe kell venni a tisztítószert gyártójának biztonsági adatait, különös tekintettel a személyes védelmi felszerelésre vonatkozó utasításokra.

Megjegyzés: Tisztítószert csak alacsony nyomás mellett keverhető hozzá.

Ábra 

- Vegye le a Plug 'n' Clean tisztítószert flakon fedelét.
- A Plug 'n' Clean tisztítószert flakont nyílással lefelé nyomja a Plug 'n' Clean tisztítószert csatlakozóba.
- A 3-in-1 Multi Jet sugárcsővet forgassa „MIX” tisztítószert-fúvóka állásba.

Megjegyzés: Ezáltal az üzem alatt a tisztítószert adatot a vízszugárhoz keveri.

- Állítsa be a kézi szórópisztolyt a kívánt tisztítószert-koncentrációra a +/- gombokkal.

Javasolt tisztítási módszer

- Takarékosan permetezze fel a tisztítószert a száraz felületre és hagyja hatni (ne hagyja megszáradni).
- A feloldott szennyeződést magasnyomású sugárral mossa le.

Tisztítószeres használat után

- A Plug 'n' Clean tisztítószert flakont húzza ki a befogóból és zárja le a kupakkal.
- A tisztítószert flakont tároláshoz fedéllel felfelé állítsa a befogóba.
- A tisztítószert öblítéséhez kb. 30 másodpercig 1. tisztítószert-fokozaton működtesse a készüléket.

A használat megszakítása

- Engedje el a kézi szórópisztolyt karját.
- Zárja be a kézi szórópisztolyt karját.

Ábra 

- A kézi szórópisztolyt a szórócsővel parkoló pozícióba állítani.
- Hosszabb munkaszünetekben (5 percen túl) továbbá kapcsolja ki a készüléket „0/OFF”.

Használat befejezése

⚠ VIGYÁZAT

A magasnyomású tömlőt csak akkor válassza le a kézi szórópisztolyról vagy a készülékről, ha nincs nyomás a rendszerben.

FIGYELEM

A bevezető- vagy a magasnyomású tömlő leválasztásánál az üzem után meleg víz léphet ki a csatlakozásokból.

- Engedje el a kézi szórópisztolyt karját.
- Zárja el a vízcsapot.
- Tartsa nyomva 30 másodpercig a kézi szórópisztolyt karját, hogy a rendszerben még meglévő nyomás eltávozzon.
- Engedje el a kézi szórópisztolyt karját.
- Zárja be a kézi szórópisztolyt karját.
- Válassza le a készüléket vízellátásról.
- A készüléket kikapcsolni "0/OFF" .
- Húzza ki a hálózati csatlakozót az aljzatból.

Szállítás

⚠ VIGYÁZAT

Sérülés- és rongálódásveszély!

Szállítás esetén vegye figyelembe a készülék súlyát.

Szállítás kézzel

- A készüléket a hordófogantyúnál megemelni és vinni.
- A szállítófogantyút addig húzza ki, amíg hallhatóan be kattant.
- A készüléket a szállítófogantyúnál húzza.

Szállítás járműben

- Fekve szállítás előtt: A Plug 'n' Clean tisztítószert flakont húzza ki a befogóból és zárja le a kupakkal.
- A készüléket elcsúszás és borulás ellen biztosítani kell.

Tárolás

⚠ VIGYÁZAT

Sérülés- és rongálódásveszély!

Tárolás esetén vegye figyelembe a készülék súlyát.

A készülék tárolása

- A készüléket sík területen állítsa le.
- Válassza le a kézi szórópisztolyt a szórócsőről.
- Nyomja meg a leválasztó gombot a kézi szórópisztolyon és húzza ki a magasnyomású tömlőt a kézi szórópisztolyból.
- A kézi szórópisztolyt helyezze a kézi szórópisztolytárolójába.
- A 3-in-1 Multi Jet sugárcsővet helyezze a sugárcső tárolójába.
- A hálózati csatlakozóvezetékét tegye a tartozék fiókba.

⚠ VIGYÁZAT

Sérülés- és rongálódásveszély!

Ügyeljen a tömlődob forgási irányára a magasnyomású tömlő feltekerésénél.

- Tekerje fel a magasnyomású tömlőt.
- A tömlődob kézi hajtókarját az óra járásával ellentétes irányban forgassa el.

Hosszabb tárolás előtt, ill. téli idején vegye figyelembe az "Ápolás" fejezet utasításait is.

Fagyás elleni védelem

FIGYELEM

Nem teljesen kiürített készüléket vagy tartozékokat a fagy megrongálhatja. A készüléket és a tartozékokat teljesen ürítse ki és óvja a fagytól.

Károk elkerülése érdekében:

- Válassza le a készüléket vízellátásról.
- Válassza le a kézi szórópisztolyt a szórócsőről.
- Kapcsolja be a készüléket „I/ON”.
- Tartsa nyomva a kézi szórópisztolyt nyomókarját, amíg már nem folyik ki több víz (kb. 1 perc).
- Engedje el a kézi szórópisztolyt karját.
- Zárja be a kézi szórópisztolyt karját.
- A készüléket kikapcsolni "0/OFF" .
- A készüléket az össze tartozékkal együtt fagymentes helyen tárolja.

Ápolás és karbantartás

⚠ VESZÉLY

Áramütés veszélye.

- A készüléken történő bármiféle munka előtt kapcsolja ki a készüléket és húzza ki a hálózati csatlakozót.

A vízcsatlakozás szűrőjének tisztítása

A vízcsatlakozás szűrőjét rendszeresen tisztítani kell.

- Távolítsa el csatlakozót a vízcsatlakozásról.

FIGYELEM

A szűrőt nem szabad megsérteni.

Ábra **K**

- Laposfogóval húzza ki a szűrőt.
- A szűrőt folyóvíz alatt tisztítsa meg.
- A szűrőt helyezze be ismét a vízcsatlakozóba.

A kézi szórópisztoly akkumulátorának cseréje

Az akkumulátorok akkor használódtak el, ha a kézi szórópisztoly kijelzője már nem jelez ki semmit, vagy a következő kijelzés látható rajta.

Két AAA méretű elemre vagy akkumulátorra van szükség.

Ábra **L**

- Nyomja meg a záró tolockát.
- Nyissa ki az akkumulátor rekeszt.
- Vegye ki az akkumulátorokat.
- Helyezze be az új elemeket és közben figyeljen a helyes polaritásra.
- Zárja be az akkumulátor rekeszt.
- A használt akkumulátort az érvényes előírásoknak megfelelően távolítsa el.



Segítség üzemzavar esetén

⚠ VESZÉLY

Áramütés veszélye. Minden ápolási és karbantartási munka előtt kapcsolja ki a készüléket és húzza ki a hálózati csatlakozót.

Az elektromos alkatrészekben történő javítási munkákat vagy munkákat csak jóváhagyott szerviz szolgálatnak szabad elvégeznie.

A kisebb meghibásodásokat a következő áttekintő táblázat segítségével Ön is megszüntetheti.

Kétség esetén kérjük, forduljon jogosult ügyfélszolgálatához.

A készülék nem megy

- Nyomja meg a kézi szórópisztoly karját, a készülék bekapcsol.
- Ellenőrizze, hogy a feszültség adata a típus táblán megegyezik-e az áramforrás feszültségével.
- Vizsgálja meg a hálózati csatlakozóvezeték esetleges sérülésekre.
- A motor túl van terhelve, a motorvédő kapcsoló kioldott.
- A készüléket kikapcsolni "0/OFF".
- Hagyja a készüléket egy óráig lehűlni.
- Kapcsolja be és helyezze ismét üzembe a készüléket.

Ha az üzemzavar többször fellép, a készüléket ellenőriztesse a szerviz szolgálattal.

A készülék nem indul, a motor zúg

Feszültségese gyenge áram hálózat vagy hosszabbító kábel használata miatt.

- Bekapcsoláskor először a kézi szórópisztoly karját nyomja meg, azután állítsa a készülékkapcsolót „I/ON”-ra.

A készülék nem termel nyomást

- Ellenőrizze a sugárcső beállítását.
- Ellenőrizze a vízellátás megfelelő szállítási mennyiségét.
- A vízcsatlakozóban található szűrőszítát húzza ki laposfogóval és tisztítsa meg folyó víz alatt.
- Használat előtt légtelenítse a készüléket. Csatlakoztatott sugárcső nélkül kapcsolja be a készüléket, és addig hagyja menni (max. 2 percig), amíg a víz buborékmentesen jön ki a pisztolyból. Kapcsolja ki a készüléket és csatlakoztassa ismét a sugárcsövet.

Erős nyomásingadozások

- Magasnyomású fűvóka tisztítása: A szennyeződéseket a szórófej furatból egy tű segítségével távolítsa el és vízzel előrefelé öblítse ki.
- Ellenőrizze a vízellátás mennyiségét.

A készülék szívárog

- A készülék csepegő szívárgása műszaki okok miatt lehetséges. Erős szívárgás esetén hívja a jóváhagyott szerviz szolgálatot.

Nem szívja fel a tisztítószert

- A 3-in-1 Multi Jet sugárcsövet forgassa „MIX” tisztítószert-fűvóka állásba.
- Ellenőrizze, hogy a Plug 'n' Clean tisztítószert flakon nyílással lefelé van-e a tisztítószert csatlakozón.

Nincs nyomás kijelzés a kézi szórópisztolyon

- Ellenőrizze / cserélje ki az akkumulátorokat
- Csökkentse a kézi szórópisztoly és a magasnyomású tisztító közötti távolságot.
- Végezze el újra a magasnyomású tisztítóhoz való csatlakoztatást.

Hibaüzenetek

- Kapcsolja ki a készüléket, és húzza ki a hálózati csatlakozót a csatlakozó aljzatból.
- 20 másodperc elteltével ismét dugja be a hálózati csatlakozót a csatlakozó aljzatba, és kapcsolja be a készüléket.

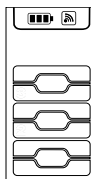

Ha az üzemzavar többször fellép, a készüléket ellenőriztesse a szerviz szolgálattal.

Vészüzem

A kézi szórópisztoly nyomásszabályozásának meghibásodása (elektronikus hiba, lemerült akkumulátor stb.) esetén a kézi szórópisztoly a legutóbb beállított fokozaton működik tovább.

A vészüzem maximális fokozaton való aktiválásához:

- Kapcsolja ki a készüléket, és húzza ki a hálózati csatlakozót a csatlakozó aljzatból.
- Ismét dugja be a hálózati csatlakozót a csatlakozó aljzatba, és kapcsolja be a készüléket.

Tartozékok és alkatrészek

Kizárólag eredeti tartozékokat és eredeti pótalkatrészeket alkalmazzon, mivel ezek szavatolják a készülék biztonságos és zavartmentes üzemét. A tartozékokkal és pótalkatrészekkel kapcsolatos információkat a www.kaercher.com oldalon olvashatja.

Garancia

Minden országban az illetékes forgalmazónk által kiadott garancia feltételek érvényesek. Az esetleges üzemzavarokat az Ön készülékén a garancia lejártáig költségmentesen elhárítjuk, amennyiben anyag- vagy gyártási hiba az oka. Garanciális esetben kérjük, forduljon a vásárlást igazoló bizonylattal kereskedőjéhez vagy a legközelebbi hivatalos szakszervizhez.

A címeiket a következő helyen találja:

www.kaercher.com/dealersearch

Műszaki adatok

Elektromos csatlakozás

Feszültség	230 V 1~50 Hz
Csatlakozási teljesítmény	2,1 kW
Védelmi fokozat	IP X5
Védelmi osztály	I
Hálózati biztosító (lomha)	10 A

Vízcsatlakozás

Hozzáfolyási nyomás (max.)	1,2 MPa
Hozzáfolyási hőmérséklet (max.)	40 °C
Hozzáfolyási mennyiség (min.)	10 l/min
Max. felszívási magasság	0,5 m

Teljesítmény adatok

Üzemi nyomás	12,5 MPa
Max. megengedett nyomás	14,5 MPa
Szállított mennyiség, víz	7,5 l/min
Maximális szállítási mennyiség	8,3 l/min
Szállított mennyiség, tisztítószer	0,3 l/min
Kézi szórópisztoly visszalökődési ereje	17 N

Méret és súly

Hossz	411 mm
Szélesség	305 mm
Magasság	584 mm
Súly, üzemképpen a tartozékkal	15,3 kg

Az EN 60335-2-79 szerint megállapított értékek

Kéz-kar vibrációs kibocsátási érték	1,0 m/s ²
Bizonytalanság K	0,6 m/s ²
Hangnyomás szint L _{PA}	76 dB(A)
Bizonytalanság K _{PA}	3 dB(A)
Hangnyomás szint L _{WA} + bizonytalanság K _{WA}	92 dB(A)

Műszaki változtatások joga fenntartva.

EU konformitási nyilatkozat

Ezennel tanúsítjuk, hogy az alábbiakban megnevezett gép tervezése és építési módja alapján az általunk forgalomba hozott kivitelben megfelel az EU irányelvek vonatkozó, alapvető biztonsági és egészségügyi követelményeinek. A gép jóváhagyásunk nélkül történő módosítása esetén ez a nyilatkozat elveszti érvényességét. A készülék megfelel az EU-ban és Magyarországon (HU) harmonizált szabványoknak.

Termék: Nagynyomású tisztító

Típus: K 5 Premium Full Control Plus

Vonatkozó európai közösségi irányelvek:

2006/42/EK (+2009/127/EK)

2014/53/EU

2011/65/EU

2000/14/EK

Alkalmazott harmonizált szabványok:

EN 50581

EN 60335-1

EN 60335-2-79

EN 62233: 2008

EN 55014-1: 2006+A1: 2009+A2: 2011

EN 55014-2: 2015

EN 300 220-2 V2.4.1

EN 301 489-1 V1.9.2

EN 301 489-3 V1.6.1

EN 60950-1

EN 61000-3-2: 2014

EN 61000-3-3: 2013

Követett megfelelés megállapítási eljárás:

2000/14/EK: V. függelék

Hangteljesítményszint dB(A)

Mért: 89

Garantált: 92

Alulírottak az ügyvezetés megbízásából és felhatalmazásával lépnek fel.



H. Jenner
CEO



S. Reiser
Head of Approbation

A dokumentációért felelős személy:
S. Reiser

Alfred Kärcher GmbH & Co. KG

Alfred-Kärcher-Str. 28 - 40

71364 Winnenden (Germany)

Tel.: +49 7195 14-0

Fax: +49 7195 14-2212

Winnenden, 2016/08/01

Obsah

Bezpečnost	CS 5
Používání v souladu s určením	CS 5
Ochrana životního prostředí	CS 5
Popis zařízení	CS 6
Montáž	CS 6
Uvedení do provozu	CS 6
Provoz	CS 7
Přeprava	CS 8
Ukládání	CS 8
Ošetrování a údržba	CS 9
Pomoc při poruchách	CS 9
Príslušenství a náhradní díly	CS 10
Záruka	CS 10
Technické údaje	CS 10
EU prohlášení o shodě	CS 10

Bezpečnost



Než začnete poprvé používat Váš přístroj přečtěte si tento původní provozní návod a příložené bezpečnostní pokyny. Řiďte se těmito pokyny. Uchovejte si obě příručky pro pozdější použití nebo pro dalšího majitele.

Stupně nebezpečí

△ NEBEZPEČÍ

Upozornění na bezprostředně hrozící nebezpečí, které vede k těžkým fyzickým zraněním nebo k usmrcení.

△ VAROVÁNÍ

Upozornění na potencionálně nebezpečnou situaci, která by mohla vést k těžkým fyzickým zraněním nebo usmrcení.

△ UPOZORNĚNÍ

Upozornění na případnou nebezpečnou situaci, která může vést k lehkým fyzickým zraněním.

POZOR

Upozornění na potenciálně nebezpečnou situaci, která může mít za následek poškození majetku.

Symbyly na zařízení



Přístroj nesmí být připojen přímo k veřejné vodovodní síti.



Vysokotlakým vodním paprskem se nesmí mířit na osoby, zvířata, elektrickou výstroj pod napětím ani na zařízení samotné. Přístroj chraňte před mrazem.

Bezpečnostní prvky

△ UPOZORNĚNÍ

Bezpečnostní zařízení slouží k ochraně uživatele a nesmějí být měněny či obcházeny.

Přístrojový spínač

Vypínač na zařízení zabraňuje zařízení v nahodilému provozu.

Zablokování ruční stříkací pistole

Pojistné ústrojí blokuje páčku ruční stříkací pistole a brání nahodilému spuštění zařízení.

Přepadový ventil s tlakovým spínačem

Přepadový ventil brání překročení přípustného pracovního tlaku.

Uvolněním páčky na ruční stříkací pistoli vypne tlakový spínač čerpadlo a vysokotlaký vodní paprsek se přeruší. Přitážením páčky se čerpadlo opět zapne.

Motorový jistič

V případě přílišné spotřeby proudu ochranný spínač motoru vypne zařízení.

Používání v souladu s určením

Tento vysokotlaký čistič používejte výhradně v soukromých domácnostech:

- na čištní stroje, vozidel, budov, náradí, fasád, teras, zahradního náčiní apod. vysokotlakým paprskem vody (dle potřeby použijte čisticí prostředky).
- pouze příslušenství, náhradní díly a čisticí prostředky schválené firmou KÄRCHER. Při používání čisticích prostředků se řiďte pokyny na nich uvednými.

Ochrana životního prostředí

Informace o obsažených látkách (REACH)

Aktuální informace o obsažených látkách naleznete na adrese:

www.kaercher.com/REACH



Obalové materiály jsou recyklovatelné. Při likvidaci obalu berte ohled na životní prostředí.



Elektrické a elektronické přístroje jsou často tvořeny složkami, které při nesprávném používání nebo nesprávné likvidaci mohou představovat potenciální riziko pro lidské zdraví a životní prostředí.

Tyto složky jsou však nezbytné pro správnou funkci zařízení. Přístroj označený tímto symbolem nesmíte likvidovat v domovním odpadu.

Vysloužilá zařízení obsahují cenné recyklovatelné materiály, které by měly být odevzdány k recyklaci. Baterie a akumulátory obsahují látky, které se nesmějí dostat do životního prostředí. Staré přístroje nebo akumulátory zlikvidujte ekologicky.



Čisticí práce, při kterých vzniká odpadová voda obsahující olej např. při čištění motoru či podvozku automobilu, se smějí provádět výhradně na místech k tomu určených disponujících odlučovačem oleje.



Práce s čisticími prostředky se smí provádět pouze na nepropustných pracovních plochách s připojením ke kanalizaci. Nenechte proniknout čisticí prostředek do vodních toků nebo do země.



Odběr vody z veřejných vodních zdrojů není v některých zemích dovoleno.

Popis zařízení

Objem dodávky přístroje (v závislosti na modelu) je vyobrazen na obalu. Tento návod k použití popisuje veškeré možné volitelné příslušenství.

Ilustrace najdete na rozkládací stránce 4

- 1 Spojovací element pro přívod vody
- 2 Vodní přípojka s integrovaným sítkem
- 3 Vysokotlaká hadice
- 4 Vedení hadice
- 5 Ukládací prostor pro proudnici
- 6 Uchovávání / parkovací pozice ruční stříkácí pistole
- 7 Připojení Plug 'n' Clean pro čisticí prostředek
- 8 Držadlo
- 9 Přepavní držadlo, vytažitelná
- 10 Buben na vysokotlaké hadice
- 11 Ruční klika na hadicový buben
- 12 Vypínač na přístroji "0/OFF" / "I/ON"
- 13 Síťové napájecí vedení se zástrčkou
- 14 Příhrádka pro příslušenství
- 15 Háček pro upevnění sítě
- 16 Síť pro příhrádku na příslušenství
- 17 Přepavní kolo
- 18 Noha podstavce s držadlem
- 19 Ruční stříkácí pistole Full Control
- 20 Bateriová příhrádka
- 21 Uzávěr příhrádky na akumulátor
- 22 Displej LCD
- 23 Stav baterie (vybitá, téměř vybitá, z poloviny nabitá, plná)
- 24 Stav intenzity signálu (4 stupně)
- 25 Doporučení druhu paprsku (plochý paprsek / čisticí prostředek / fréza na nečistoty)
- 26 Oblast použití (1 - SOFT / 2 - MEDIUM / 3 - HARD vždy se 2 tlakovými stupni)
- 27 Stupeň čisticího prostředku (1 / 2 / 3)
- 28 Regulace tlaku + / -
- 29 Zablkování ruční stříkácí pistole
- 30 Tlačítko k oddělení vysokotlaké hadice od ruční stříkácí pistole
- 31 Proudnice 3-v-1 Multi Jet (se 3 druhy paprsku)
- 32 Tryska čisticího prostředku (3 stupně dávkování) - K dávkování čisticích prostředků
- 33 Tryska s plochým paprskem (3 oblasti použití vždy se 2 tlakovými stupni) - Pro nejběžnější čisticí práce.
- 34 Fréza na nečistoty (1 oblast použití se 2 tlakovými stupni) - Na odolné nečistoty.

* Dodatečná výbava

- 35 Plug 'n' Clean nádoby s čisticím prostředkem se závěrným víkem

** Navíc je potřeba

- 36 Tkaninou vyztužená hadice se standardní přípojkou.
 - minimální průměr 1/2 palce (13 mm)
 - minimální délka 7,5 m

Montáž

Ilustrace najdete na rozkládací stránce 3

Před uvedením do provozu namontujte díly volně přiložené k zařízení.

K tomu je potřeba přiložené šrouby a křížový šroubovák PH 2.

Montáž nohy podstavce

Ilustrace **A**

- Nasadit nohu podstavce.
- Přiložené hmoždinky zcela zasuňte do otvorů.
- Nohu podstavce připevněte přiloženými šrouby.

Montáž ukládacího prostoru pro proudnici

Ilustrace **B**

- Zahákněte ukládací prostor pro proudnici.
- Zajistěte ukládací prostor pro proudnici dvěma šrouby.

Montáž přepravní rukojeti

Ilustrace **C**

- Nasadte přepravní madlo.
- Zajistěte přepravní madlo dvěma šrouby.

Uchycení sítě na příhrádce pro příslušenství

Ilustrace **D**

- Síť pro příslušenství zahákněte do háčků znázorněných na obrázku.

Připojení vysokotlaké pistole

Před **prvním** uvedením do provozu se musí vysokotlaká pistole spojit s vysokotlakým čističem.

- Zapojte síťovou zástrčku do zásuvky.
- Bezprostředně potom stiskněte současně tlačítka + a - na vysokotlaké pistoli.
- Tlačítka držte stisknutá tak dlouho, až symbol intenzity signálu kompletně bliká.

Při úspěšném spojení se nyní v displeji zobrazí všech 6 tlakových stupňů.

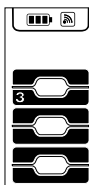

Uvedení do provozu

- Přístroj postavte na rovné ploše.

Ilustrace **E**

- Zezadu skrz průchodku zasuňte vysokotlakou hadici.

Ilustrace **F**

- Zasuňte vysokotlakou hadici do ruční stříkácí pistole tak, aby slyšitelně zaskočila.

Upozornění: Dbejte na správné seřízení připojovací matice.

Prověřte bezpečné spojení tahem za vysokotlakou hadici.

- Vysokotlakou hadici odviňte zcela z hadicového bubnu.
- Zapojte síťovou zástrčku do zásuvky.

Přívod vody

Hodnoty připojení viz typový štítek, resp. Technické údaje.

POZOR

Nečistoty ve vodě mohou poškodit vysokotlaké čerpadlo a příslušenství. Na ochranu doporučujeme použití vodního filtru KÄRCHER (zvláštní příslušenství, obj. číslo 4.730-059).

Zásobování vodou z přívodu vody

Dbejte pokynů příslušné místní organizace zajišťující zásobování vodou.

POZOR

Hadicové armatury z kovu včetně zajištění proti prosaku Aquastop mohou být příčinou poškození čerpadla! Používejte prosím hadici spojku z plastu nebo hadicovou spojku KÄRCHER z mosazi.

Ilustrace **G**

- Spojku našroubujte na vodovodní přípojku zařízení.
- Nasadte hadici přívodu vody na spojku u vodovodní přípojky.
- Vodní hadici připojte k vodovodní síti.
- Zcela otevřete vodovodní kohoutek.

Nasávání vody z otevřených nádrží

Tento vysokotlaký čistič je ve spojení se sací hadicí KÄRCHER vč. zpětného ventilu (speciální příslušenství, objednáč. č. 2.643-100) určen k nasávání povrchové vody např. z nádob na zachycování dešťové vody nebo z rybníčků (maximální výška sání viz technické údaje).

Upozornění: Při sacím provozu není potřeba spojku pro vodní přípojku.

- Naplňte sací hadici vodou.
- Sací hadici našroubujte na vodní přípojku přístroje a zavěste do vodního zdroje (např. kádě na dešťovou vodu).

Před uvedením do provozu přístroj odvzdušněte následovně:

- Zapněte přístroj "I/ON".
- Odjistěte páčku na ruční stříkací pistolí.
- Stiskněte páčku na ruční stříkací pistolí, zařízení se zapne.
- Vysokotlakou pistolí nastavte pomocí tlačítek +/- na stupeň čisticího prostředku 1.
- Nechte přístroj v provozu (max. 2 minuty), až bude z ruční stříkací pistolé vycházet voda bez bublin.
- Uvolněte páčku na ruční stříkací pistolí.
- Zajistěte páčku na ruční stříkací pistolí.

Provoz

POZOR

Chod nasucho po dobu delší než 2 minuty vede k poškození vysokotlakého čerpadla. Pokud přístroj během 2 minut nevytvoří tlak, vypněte jej a postupujte podle pokynů v kapitole „Nápověda při poruchách“.

Systém Full Control Plus

Pomocí tlačítek +/- na vysokotlaké pistolí lze volit tlakové stupně a stupně dávkování čisticího prostředku.

Změna druhu paprsku je možná otáčením na proudnici 3-v-1 Multi Jet.

Upozornění: Indikátor tlaku nepodává při provozu s ústrojím T-Racer a jiným příslušenstvím správné informace.

Tlakový stupeň	Doporučujeme například pro
 Plochá otryskávací tryska	
 3 HARD	 Kamenné terasy, asfalt, povrchy z kovu, zahradní nástroje (kolečko, rýč atd.)
 2 MEDIUM	 Osobní vozidla / motocykly, plochy z cihel, omítnuté zdi, plastový nábytek
 1 SOFT	 plochy ze dřeva, jízdní kola, plochy z pískovce, ratanový nábytek
 Fréza na nečistoty	
 3 HARD	 Pro zvláště odolné nečistoty na kamenných terasách, asfaltu, površích z kovu, zahradních nástrojích (kolečko, rýč atd.)
 Tryska čisticího prostředku	
 MIX	 Provoz s čisticím prostředkem. Dávkování koncentrace čisticího prostředku podle potřeby.

POZOR

Citlivost materiálů se může v závislosti na stáří a stavu silně lišit. Uvedená doporučení jsou nezávazná.

Provoz s vysokým tlakem

⚠ UPOZORNĚNÍ

Při čištění lakovaných povrchů dodržujte minimální vzdálenost 30 cm, abyste zabránili poškození plochy.

POZOR

Nečistěte pneumatiky, lak nebo citlivé povrchy jako dřeva pomocí frézy na nečistoty, hrozí poškození.

Ilustrace **H**

- Proudnicí 3-v-1 Multi Jet zasuňte do vysokotlaké pistolé a otočením o 90° ji zajistěte. (Dbejte na vyrovnání!).
 - Druh paprsku volte otáčením proudnice 3-v-1 Multi Jet, až je nahoře viditelné potřebné zobrazení paprsku.
 - Zapněte přístroj "I/ON".
 - Odjistěte páčku na ruční stříkací pistolí.
 - Stiskněte páčku na ruční stříkací pistolí, zařízení se zapne.
- Upozornění:** Jestliže se páčka znovu uvolní, zařízení se znovu vypne. Vysoký tlak zůstává v systému zachován.

Provoz s použitím čisticího prostředku

* **Dodatečné příslušenství**

Většinu čisticích prostředků KÄRCHER lze zakoupit v připraveném stavu v nádobě Plug 'n' Clean s čisticím prostředkem.

△ **NEBEZPEČÍ**

Používáte-li čisticí prostředky musíte dodržovat bezpečnostní list výrobce čisticího prostředku, zejména upozornění na osobním ochranném vybavení.

Upozornění: Čisticí prostředek lze přidávat pouze při nízkém tlaku.

Ilustrace **I**

- Odstraňte víko z nádoby Plug 'n' Clean s čisticím prostředkem.
- Zatlačte nádobu s čisticím prostředkem otvorem dolů do přípojky pro čisticí prostředek Plug 'n' Clean.
- Proudnicí 3-v-1 Multi Jet otočte na trysku čisticího prostředku „MIX“.

Upozornění: Tímto způsobem se roztok čisticího prostředku za provozu přimíchává k vodnímu páprsku.

- Pomocí tlačítek +/- vysokotlaké pistole nastavte požadovanou koncentraci čisticího prostředku.

Doporučovaná metoda čištění

- Čisticí prostředek úsporně nastříkejte na suchý povrch a nechte působit (ne však zaschnout).
- Uvolněnou nečistotu opláchněte paprskem vysokého tlaku.

Po provozu s použitím čisticího prostředku

- Vysuňte nádobu Plug 'n' Clean na čisticí prostředek z úchytu a uzavřete ji víkem.
- Pro uschování umístěte nádobu s čisticím prostředkem do úchytu víkem nahoru.
- Pro vypláchnutí provozujte přístroj asi 30 sekund ve stupni čisticího prostředku 1.

Přerušení provozu

- Uvolněte páčku na ruční stříkací pistolí.
- Zajistěte páčku na ruční stříkací pistolí.

Ilustrace **J**

- Ruční stříkací pistolí s proudnicí nastavte do parkovací pozice.
- Při delších přestávkách v práci (přes 5 minut) přístroj ještě vypněte vypínačem „0/OFF“.

Ukončení provozu

△ **UPOZORNĚNÍ**

Vysokotlakou hadici odpojujte od ruční stříkací pistole nebo od zařízení pouze, pokud v systému není tlak.

POZOR

Při oddělování přívodní nebo vysokotlaké hadice může po provozu z přípojek vytékat teplá voda.

- Uvolněte páčku na ruční stříkací pistolí.
- Zavřete vodovodní kohoutek.
- Stiskněte páčku vysokotlaké pistole 30 sekund za účelem uvolnění dosud přítomného tlaku v systému.
- Uvolněte páčku na ruční stříkací pistolí.
- Zajistěte páčku na ruční stříkací pistolí.
- Odpojte zařízení od přívodu vody.
- Zařízení vypněte „0/OFF“.
- Vytáhněte zástrčku ze sítě.

Převrava

△ **UPOZORNĚNÍ**

*Nebezpečí úrazu a nebezpečí poškození!
Dbejte na hmotnost přístroje při přepravě.*

Ruční přeprava

- Zařízení zvedněte za držadlo a přeneste je.
- Vysuňte madlo pro přenášení, je patrně zaklapnutí. Přístroj tahejte za přepravní úchyt.

Převrava ve vozidle

- Převrava v poloze na ležato: Vysuňte Plug 'n' Clean nádobu na čisticí prostředek z úchytu a uzavřete víkem.
- Zajistěte přístroj proti sklouznutí a převrácení.

Ukládání

△ **UPOZORNĚNÍ**

*Nebezpečí úrazu a nebezpečí poškození!
Dbejte na hmotnost přístroje při jeho uskladnění.*

Uložení přístroje

- Přístroj odstavte na rovné ploše.
- Odpojte proudnicí od ruční stříkací pistole.
- Stiskněte přerušovací tlačítko na ruční stříkací pistolí a vytáhněte vysokotlakou hadici z ruční stříkací pistole.
- Ruční stříkací pistolí zasuňte do uložení pro ruční stříkací pistolí.
- Zasuňte proudnicí 3-v-1 Multi Jet do ukládacího prostoru pro proudnicí.
- Uložte síťové napájecí vedení v přihrádce pro příslušenství.

△ **UPOZORNĚNÍ**

*Nebezpečí úrazu a nebezpečí poškození!
Pozor na směr otáčení hadicového bubnu při navijení vysokotlaké hadice.*

- Naviňte vysokotlakou hadici.
Hadicový buben **otáčejte pomocí kliky proti směru hodinových ručiček.**

Před dlouhodobým uskladněním, např. v zimě navíc dodržujte pokyny v kapitole Péče.

Ochrana proti zamrznutí

POZOR

Ne zcela vyprázdněné přístroje a příslušenství mohou být znehodnoceny mrazem. Zcela vyprázdňuje přístroj a příslušenství a chraňte je před mrazem.

Aby nedošlo ke škodám:

- Odpojte zařízení od přívodu vody.
- Odpojte proudnicí od ruční stříkací pistole.
- Zapněte přístroj "I/ON".
- Stiskněte páčku ruční stříkací pistole a vyčkejte, až přestane vytékat voda (cca 1 min).
- Uvolněte páčku na ruční stříkací pistolí.
- Zajistěte páčku na ruční stříkací pistolí.
- Zařízení vypněte „0/OFF“.
- Zařízení s úplným příslušenstvím ukládejte na místo chráněné před mrazem.

Ošetřování a údržba

⚠ **NEBEZPEČÍ**

Nebezpečí úrazu elektrickým proudem.

- Před každou prací na zařízení vždy zařízení vypněte a vytáhněte síťovou zástrčku.

Vyčistěte síto na přívodu vody

Pravidelně čistěte síto v přípojce vody.

- Odmontujte spojku z vodovodní přípojky.

POZOR

Síto nesmí být poškozeno.

Ilustrace 

- Vytáhněte síto pomocí plochých kleští.
- Vyčistěte síto pod tekoucí vodou.
- Síto opět nasadte do vodovodní přípojky.

Výměna baterií u vysokotlaké pistole

Baterie jsou spotřebované, když se na displeji nic neobjeví nebo následující symbol. Je potřeba dvě baterie nebo akumulátory velikosti AAA.

Ilustrace 

- Stiskněte šoupátko uzávěru.
- Otevřete přihrádku pro baterie.
- Vyjměte baterie.
- Vložte nové baterie a dbejte přitom na správné uspořádání pólů.
- Uzavřete přihrádku na baterie.
- Vypotřebované baterie zlikvidujte dle platných předpisů.



Pomoc při poruchách

⚠ **NEBEZPEČÍ**

Nebezpečí zasažení elektrickým proudem. Než začnete provádět jakékoliv ošetřování nebo údržbu, přístroj vypněte a vytáhněte síťovou zástrčku.

Veškeré opravářské a jiné práce na elektrických komponentech přístroje smí provádět pouze autorizovaný zákaznický servis.

Drobné poruchy můžete odstranit sami s pomocí následujících údajů.

V případě nejistoty se laskavě obraťte na autorizovaný zákaznický servis.

Přístroj neběží

- Stiskněte páčku na ruční stříkací pistolí, zařízení se zapne.
 - Zkontrolujte, zda napětí uvedené na typovém štítku přístroje souhlasí s napětím zdroje elektrického proudu.
 - Zkontrolujte, zda není síťové napájecí vedení poškozeno.
 - Přetížení motoru, jistič motoru se aktivoval.
 - Zařízení vypněte „0/OFF“.
 - Přístroj nechte vychladnout po dobu **jedné hodiny**.
 - Přístroj zapněte a znovu uveďte do provozu.
- Pokud se porucha objeví opakovaně, nechte přístroj zkontrolovat zákaznickou službou.

Zařízení se nerozbíhá, motor hučí

Pokles napětí v důsledku slabé elektrické sítě nebo při použití prodlužovacího kabelu.

- Při zapínání nejprve stiskněte páčku ruční stříkací pistole a teprve poté přepněte vypínač zařízení na "I/ON".

Zařízení nelze natlakovat

- Zkontrolujte nastavení stříkací trubky.
- Zkontrolujte, zda je u přívodu vody dostatečný průtok.
- Síto ve vodní přípojce vyjměte plochými kleštěmi a vyčistěte je pod tekoucí vodou.
- Před uvedením do provozu přístroj odvzdušněte. Přístroj zapněte bez nasazené rozprašovací trubky a nechte jej běžet (max. 2 minuty), dokud z pistole nezačne vytékat voda bez vzduchových bublinek. Přístroj vypněte a namontujte rozprašovací trubku.

Silné kolísání tlaku

- Vyčistěte vysokotlakou trysku: Odstraňte jehlou nečistoty z otvoru trysky a zřepdu ji propláchněte vodou.
- Zkontrolujte množství přiváděné vody.

Zařízení je netěsné

- Mírná netěsnost zařízení po kapkách je podmíněna technicky. Při značné netěsnosti je třeba řešit pověřit autorizovaný zákaznický servis.

Čisticí prostředek není nasáván

- Proudnicí 3-v-1 Multi Jet otočte na trysku čisticího prostředku „MIX“.
- Zkontrolujte, zda je Plug 'n' Clean nádoba na čisticí prostředek umístěna v přípojce na čisticí prostředek otvorem dolů.

Na ruční stříkací pistolí chybí zobrazení tlaku

- Zkontrolujte/vyměňte baterie
- Zmenšete vzdálenost mezi vysokotlakou pistolí a vysokotlakým čističem.
- Znovu proveďte připojení k vysokotlakému čističi.

Chybová hlášení

- Přístroj vypněte a síťovou zástrčku vytáhněte ze zásuvky.
- Po 20 sekundách síťovou zástrčku znovu zasuňte do zásuvky a zapněte přístroj.

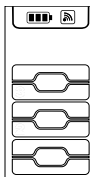

Pokud se porucha objeví opakovaně, nechte přístroj zkontrolovat zákaznickou službou.

Nouzový provoz

Při závadě regulace tlaku na vysokotlaké pistolí (elektronická závada, baterie atd.) pracuje vysokotlaký čistič dál v naposledy nastaveném stupni.

Pro aktivaci nouzového provozu na maximální stupeň:

- Přístroj vypněte a síťovou zástrčku vytáhněte ze zásuvky.
- Síťovou zástrčku znovu zasuňte do zásuvky a zapněte přístroj.

Příslušenství a náhradní díly

Používejte pouze originální příslušenství a originální náhradní díly, ty poskytují záruku bezpečného a bezporuchového provozu přístroje. Informace o příslušenství a náhradních dílech naleznete na adrese www.kaercher.com.

Záruka

V každé zemi platí záruční podmínky vydané příslušnou distribuční společností. Případné poruchy zařízení odstraníme během záruční lhůty bezplatně, pokud byl jejich příčinou vadný materiál nebo výrobní závady. V případě uplatňování nároku na záruku se s dokladem o zakoupení obraťte na prodejce nebo na nejbližší oddělení služeb zákazníkům.

Adresy najdete zde:

www.kaercher.com/dealersearch

Technické údaje

Připojení elektrického proudu

Napětí	230 V 1~50 Hz
Příkon	2,1 kW
Ochrana	IP X5
Třída krytí	I
Síťová pojistka (pomalá)	10 A

Přívod vody

Přívodní tlak (max.)	1,2 MPa
Teplota přívodu (max.)	40 °C
Příváděné množství (min.)	10 l/min
Max. sací výška	0,5 m

Výkonové parametry

Pracovní tlak	12,5 MPa
Max. přípustný tlak	14,5 MPa
Čerpané množství vody	7,5 l/min
Maximální výkon čerpadla	8,3 l/min
Čerpané množství čisticího prostředku	0,3 l/min
Síla zpětného nárazu ruční stříkací pistole	17 N

Rozměry a hmotnost

Délka	411 mm
Šířka	305 mm
Výška	584 mm
Hmotnost přístroje připraveného k provozu s příslušenstvím	15,3 kg

Zjištěné hodnoty dle EN 60335-2-79

Hodnota vibrace ruka-paže	1,0 m/s ²
Kolisavost K	0,6 m/s ²
Hladina akustického tlaku L _{pA}	76 dB(A)
Kolisavost K _{pA}	3 dB(A)
Hladina akustického výkonu L _{WA} + Kolisavost K _{WA}	92 dB(A)

Technické změny jsou vyhrazeny.

EU prohlášení o shodě

Tímto prohlašujeme, že níže označené stroje odpovídají jejich základní koncepcí a konstrukčním provedením, stejně jako námi do provozu uvedenými konkrétními provedeními, příslušným zásadním požadavkům o bezpečnosti a ochraně zdraví směrnic EU. Při jakýchkoli na stroji provedených změnách, které nebyly námi odsouhlaseny, pozbývá toto prohlášení svou platnost.

Výrobek: Vysokotlaký čistič
Typ: K 5 Premium Full Control Plus

Příslušné směrnice EU:

2006/42/ES (+2009/127/ES)

2014/53/EU

2011/65/EU

2000/14/ES

Použité harmonizační normy

EN 50581

EN 60335-1

EN 60335-2-79

EN 62233: 2008

EN 55014-1: 2006+A1: 2009+A2: 2011

EN 55014-2: 2015

EN 300 220-2 V2.4.1

EN 301 489-1 V1.9.2

EN 301 489-3 V1.6.1

EN 60950-1

EN 61000-3-2: 2014

EN 61000-3-3: 2013

Použitý postup posuzování shody:

2000/14/ES: Příloha V

Hladinu akustického dB(A)

Namerenou: 89

Garantovanou: 92

Podepsaní jednájí v pověření a s plnou mocí jednateleství

H. Jenner

CEO

S. Reiser

Head of Approval

Osoba zplnomocněná sestavením dokumentace:
S. Reiser

Alfred Kärcher GmbH & Co. KG
Alfred-Kärcher-Str. 28 - 40
71364 Winnenden (Germany)
Tel.: +49 7195 14-0
Fax: +49 7195 14-2212

Winnenden, 2016/08/01

Vsebinsko kazalo

Varnost	SL	5
Namenska uporaba	SL	5
Varstvo okolja	SL	5
Opis naprave	SL	6
Montaža	SL	6
Zagon	SL	6
Obratovanje	SL	7
Transport	SL	8
Skladiščenje	SL	8
Vzdrževanje	SL	9
Pomoč pri motnjah	SL	9
Pribor in nadomestni deli	SL	10
Garancija	SL	10
Tehnični podatki	SL	10
Izjava EU o skladnosti	SL	10

Varnost



Pred prvo uporabo vaše naprave preberite to originalno navodilo za uporabo in priložene varnostne napotke. Ravnajte v skladu z njimi. Oba zvezka shranite za kasnejšo uporabo ali za naslednjega lastnika.

Stopnje nevarnosti

⚠ NEVARNOST

Opozorilo na neposredno nevarnost, ki vodi do težkih telesnih poškodb ali smrti.

⚠ OPOZORILO

Opozorilo na možno nevarno situacijo, ki lahko vodi do težkih telesnih poškodb ali smrti.

⚠ PREVIDNOST

Opozorilo na možno nevarno situacijo, ki lahko vodi do lažjih poškodb.

POZOR

Opozorilo na možno nevarno situacijo, ki lahko vodi do premoženjskih škod.

Simboli na napravi



Naprave se ne sme priključiti neposredno na javno omrežje pitne vode.



Visokotlačnega curka se ne sme usmerjati v osebe, živali, aktivno električno opremo ali na samo napravo.

Napravo zaščitite pred zmrzaljo.

Varnostne naprave

⚠ PREVIDNOST

■ Varnostne naprave služijo za zaščito uporabnika in se jih ne sme spreminjati ali ignorirati.

Stikalo naprave

Stikalo naprave preprečuje nehoteno delovanje naprave.

Blokada ročne brizgalne pištole

Blokada zapira ročico ročne brizgalne pištole in preprečuje nehoten vklop naprave.

Prelivni ventil s tlačnim stikalom

Prelivni ventili preprečuje prekoračitev dovoljenega delovnega tlaka.

Če ročico na ročni brizgalni pištole spustite, tlačno stikalo izklopi črpalko, visokotlačni curek se ustavi. Če se ročica potegne, se črpalka ponovno vklopi.

Stikalo za zaščito motorja

V primeru previsoke porabe električne energije izklopi motorno zaščitno stikalo stroj.

Namenska uporaba

Ta visokotlačni čistilnik uporabljajte izključno za zasebno gospodinjstvo:

- za čiščenje strojev, vozil, zgradb, orodja, fasad, teras, vrtnega orodja itd. z visokotlačnim vodnim curkom (po potrebi z dodatkom čistilnih sredstev).
- z deli pribora, nadomestnimi deli in čistilnimi sredstvi, ki jih dopušča podjetje KÄRCHER. Upoštevajte navodila, ki so priložena čistilnim sredstvom.

Varstvo okolja

Opozorila k sestavinam (REACH)

Aktualne informacije o sestavinah najdete na:

www.kaercher.com/REACH



Embalažni materiali so primerni za recikliranje.

Embalažo zavrzite okolju prijazno.



Električne in elektronske naprave imajo pogosto sestavne dele, ki pri nepravilnem ravnanju ali odstranjevanju med odpadke lahko predstavljajo nevarnost za zdravje ljudi in okolje. Ti sestavni deli so kljub temu pomembni za pravilno delovanje naprav. Naprav, označenih s tem simbolom, ne smete odvreči med gospodinjske odpadke.

Stare naprave vsebujejo dragocene za recikliranje primerne materiale, ki jih je treba odvesti za ponovno uporabo. Baterije in akumulatorske baterije vsebujejo snovi, ki ne smejo priti v okolje. Prosimo, da stare naprave ter baterije ali akumulatorske baterije zavrzete na okolju prijazen način.



Čiščenja, pri katerih nastaja odpadna voda, ki vsebuje olje, npr. pranje motorjev, pranje podvozij, se smejo izvajati le na mestih za pranje z izločevalnikom olja.



Dela s čistili se smejo izvajati le na delovnih površinah, ki so neprepustne za tekočine, in imajo priključek na kanalizacijo za umazano vodo. Preprečite pronicanje čistil v vodotoke ali zemljo.



Odvzem vode iz javnih voda v nekaterih državah ni dovoljen.

Opis naprave

Obseg dobave naprave (odvisno od modela) je prikazan na embalaži. V teh navodilih za uporabo so opisane vse možne opcije.

Za slike glejte razklopno stran 4

- 1 Spojni del za priključek za vodilo
 - 2 Vodni priključek z vgrajenim sitom
 - 3 Visokotlačna cev
 - 4 Cevno vodilo
 - 5 Nastavek za shranjevanje brizgalne cevi
 - 6 Shranjevalo / parkirni položaj za ročno brizgalno pištolo
 - 7 Priključek Plug 'n' Clean za čistilno sredstvo
 - 8 Ročaj
 - 9 Transportni ročaj, izvlečna
 - 10 Visokotlačni cevni boben
 - 11 Ročica za cevni boben
 - 12 Stikalo naprave „0/OFF“ / „I/ON“
 - 13 Omrežni priključni vodnik z omrežnim vtičem
 - 14 Predal za pribor
 - 15 Kavelj za pritrditev mreže
 - 16 Mreža za predal za pribor
 - 17 Transportno kolo
 - 18 Podstavek z nosilnim ročajem
 - 19 Full Control ročna brizgalna pištola
 - 20 Baterijski predalček
 - 21 Zapah baterijskega predalčka
 - 22 LCD-zaslon
 - 23 Stanje baterije (prazno, skoraj prazno, srednje, polno)
 - 24 Stanje jakosti signala (4 stopnje)
 - 25 Priporočilo glede vrste curka (ploski curek/čistilno sredstvo/strgalo za umazanijo)
 - 26 Področje uporabe (1 – SOFT/2 – MEDIUM/3 – HARD s po 2 tlačnima stopnjama)
 - 27 Stopnja čistilnega sredstva (1/2/3)
 - 28 Regulacija tlaka +/-
 - 29 Blokada ročne brizgalne pištole
 - 30 Tipka za ločitev visokotlačne gibke cevi od ročne brizgalne pištole
 - 31 Brizgalna cev Multi Jet 3 v 1 (s 3 vrstami curka)
 - 32 Šoba za čistilno sredstvo (3 stopnje odmerjanja) – za odmerjanje čistilnega sredstva
 - 33 Šoba za ploski curek (3 področja uporabe s po 2 tlačnima stopnjama) – za običajno čiščenje.
 - 34 Šoba za ploski curek (1 področje uporabe s po 2 tlačnima stopnjama) – za trdovratno umazanijo.
- * Opcijsko**
- 35 Plug 'n' Clean steklenice za čistilno sredstvo z zapornim pokrovom
- ** Dodatno potrebno**
- 36 S platnom ojačana gibka vodna cev z običajnim priključkom.
 - Premer najmanj 1/2 col (13 mm)
 - Dolžina najmanj 7,5 m

Montaža

Za slike glejte razklopno stran 3

Pred zagonom montirajte napravi prosto priložene dele. V ta namen so potrebni priloženi vijaki in križni izvijač PH 2.

Montaža podstavka

Slika **A**

- Vtaknite podstavek.
- Priložene moznike do konca vtaknite v izvrtine.
- Podstavek zavarujte s priloženimi vijaki.

Montaža nastavka za shranjevanje brizgalne cevi

Slika **B**

- Obesite nastavek za shranjevanje brizgalne cevi.
- Nastavek za shranjevanje brizgalne cevi zavarujte z dvema vijakoma.

Montiranje transportnega ročaja

Slika **C**

- Nataknite transportni ročaj.
- Transportni ročaj zavarujte z dvema vijakoma.

Namestitev mreže za predal za pribor

Slika **D**

- Mrežo obesite v kavelj, prikazan na sliki.

Povezava visokotlačne pištole

Pred **prvim** zagonom je treba povezati visokotlačno pištolo in visokotlačni čistilnik.

- Omrežni vtič vtaknite v vtičnico.
- Neposredno zatem na visokotlačni pištoli sočasno pritisnite tipki + in –.
- Tipki držite tako dolgo, dokler ne utripa celoten simbol za jakost signala. Pri uspešni povezavi se nato na zaslonu prikaže vseh 6 tlačnih stopenj.



Zagon

- Napravo postavite na ravno površino.

Slika **E**

- Visokotlačno gibko cev od zadaj vtaknite skozi cevno vodilo.

Slika **F**

- Visokotlačno gibko cev vtaknite v ročno brizgalno pištolo, dokler se slišno ne zaskoči.
- Opozorilo:** Pazite na pravilno usmerjenost priključne električne napeljave. Preverite varno povezavo s potegom za visokotlačno cev.
- Visokotlačno gibko cev v celoti odvijte s cevne goba.
- Omrežni vtič vtaknite v vtičnico.

Oskrba z vodo

Priključne vrednosti glejte na tipski tablici / v tehničnih podatkih.

POZOR

Nečistoče v vodi lahko poškodujejo visokotlačno črpalko in pribor. Za zaščito se priporoča uporaba vodnega filtra podjetja KÄRCHER (poseben pribor, naročniška številka 4.730-059).

Oskrba z vodo iz vodovoda

Upoštevajte predpise vodovodnega podjetja.

POZOR

Kovinske cevne spojke z Aquastop-om lahko vodijo do poškodb črpalke! Uporabite plastično cevno spojko ali KÄRCHER-jevo medeninasto cevno spojko.

Slika **G**

- Priložen spojni del privijte na vodni priključek naprave.
- Gibko cev za dotok vode nataknite na spojko na vodnem priključku.
- Gibko vodno cev priključite na oskrbo z vodo.
- Vodno pipo popolnoma odprite.

Sesanje vode iz odprtih posod

Ta visokotlačni čistilnik je s KÄRCHERjevo gibko sesalno cevjo s protipovratnim filtrom (posebni pribor, naroč. št. 2.643-100) primeren za sesanje površinske vode npr. iz sodov za deževnico ali ribnikov (za maksimalno višino črpanja glejte tehnične podatke).

Napotek: Pri sesanju se spojka za vodni priključek ne potrebuje.

- Gibko sesalno cev napolnite z vodo.
- Gibko sesalno cev privijte na vodni priključek naprave in obesite v vodni vir (na primer sod za deževnico).

Stroj pred obratovanjem odzračite kot sledi:

- Vključite napravo "I/ON".
- Deblokirajte ročico ročne brizgalne pištole.
- Pritisnite ročico ročne brizgalne pištole, naprava se vklopi.
- Visokotlačno pištolo s tipkama +/- nastavite na stopnjo čistilnega sredstva 1.
- Pustite napravo, da teče (max. 2 minuti), dokler voda na ročni brizgalni pištoli ne izstopa brez mehurčkov.
- Spustite ročico ročne brizgalne pištole.
- Blokirate ročico ročne brizgalne pištole.

Obratovanje

POZOR

Suhi tek, ki traja več kot 2 minuti, lahko vodi do poškodb visokotlačne črpalke. Če naprava v 2 minutah ne izgradi nobenega tlaka, napravo izklopite in postopajete v skladu z napotki v poglavju „Pomoč pri motnjah“.

Sistem Full Control Plus

S tipkama +/- na visokotlačni pištoli lahko izbirate tlačne stopnje in stopnje odmerjanja čistilnega sredstva. Vrsto curka lahko zamenjate z zasukom brizgalne cevi Multi Jet 3 v 1.

Napotek: Prikaz tlaka pri obratovanju s T-Racerjem in drugim priborom ni pomemben.

Stopnja tlaka	Priporočljivo za npr.
	Soba za ploščat curek

Stopnja tlaka	Priporočljivo za npr.
 	Kamnite terase, asfalt, kovinske površine, vrtno potrebščin (samokolnica, lopata, itd.)
 	Osebna vozila / motorna kolesa, opečnate površine, ometane stene, plastično pohištvo
 	Lesene površine, kolesa, površine iz peščenjaka, pohištvo iz ratana
	Frezalo za umazanijo
 	Za posebej trdovratno umazanijo na kamnitih terasah, asfaltu, kovinskih površinah, vrtnih potrebščinah (samokolnica, lopata, itd.)
	Soba za čistilno sredstvo
 	Obratovanje s čistilnim sredstvom. Odmerjanje koncentracije čistilnega sredstva po potrebi.

POZOR

Občutljivost materialov lahko glede na starost in stanje močno odstopa. Navedena priporočila so neobvezujoča.

Delo z visokom tlakom

△ PREVIDNOST

Pri čiščenju lakiranih površin upoštevajte razdaljo curkam najmanj 30 cm, da preprečite poškodbe

POZOR

Avtomobilskih gum, laka ali občutljivih površin kot je les ne čistite s strgalom za umazanijo, nevarnost poškodbe.

Slika **H**

- Brizgalno cev Multi Jet 3 v 1 vstavite v ročno brizgalno pištolo in jo pritrdite z zasukom za 90° (Upoštevajte usmeritev!).
- Izberite vrsto curka. V ta namen zavrtite brizgalno cev Multi Jet 3 v 1, da bo zgoraj viden potreben prikaz curka.
- Vključite napravo "I/ON".
- Deblokirajte ročico ročne brizgalne pištole.
- Pritisnite ročico ročne brizgalne pištole, naprava se vklopi.

Opozorilo: Če se ročica ponovno spusti, se naprava ponovno izklopi. Visok tlak se v sistemu ohrani.

Obratovanje s čistilom

* Opcijski pribor

Večino KÄRCHERjevih čistilnih sredstev je mogoče že pripravljene kupiti v Plug 'n' Clean steklenicah za čistilna sredstva.

⚠ NEVARNOST

Pri uporabi čistilnih sredstev je treba upoštevati varnostni list proizvajalca čistilnega sredstva, še posebej napotke o osebni zaščitni opremi.

Napotek: Čistilno sredstvo se lahko dodaja le v področju nizkega tlaka.

Slika 

- Snemite pokrov s Plug 'n' Clean steklenice za čistilno sredstvo.
- Steklenico za čistilno sredstvo pritisnite z odprtino navzdol v priključek za Plug 'n' Clean čistilno sredstvo.
- Zavrtite brizgalno cev Multi Jet 3 v 1 in jo nastavite na šobo za čistilno sredstvo »MIX«.

Opozorilo: S tem se pri obratovanju raztopina čistilnega sredstva primeša vodnemu curku.

- S tipkama +/- na visokotlačni pištoli nastavite željeno koncentracijo čistilnega sredstva.

Priporočljiva metoda čiščenja

- Čistilno sredstvo varčno razpršite po suhi površini in pustite, da učinkuje (vendar se ne sme posušiti).
- Raztopljeno umazanijo splaknite z visokotlačnim curkom.

Po obratovanju s čistilom

- Plug 'n' Clean steklenico za čistilno sredstvo izvlecite iz nastavka in jo zaprite s pokrovom.
- Za shranjevanje postavite steklenico za čistilno sredstvo s pokrovom navzgor v nastavek.
- Da sperete napravo, jo 30 sekund uporabljajte pri stopnji čistilnega sredstva 1.

Prekinitev obratovanja

- Spustite ročico ročne brizgalne pištole.
- Blokirate ročico ročne brizgalne pištole.

Slika 

- Ročno brizgalno pištolo z brizgalno cevjo postavite v parkirni položaj.
- Pri daljših delovnih premorih (več kot 5 minut) napravo dodatno izklopite „0/OFF“.

Zaključek obratovanja

⚠ PREVIDNOST

Visokotlačno gibko cev ločite z ročne pršilne pištrole ali naprave le, če v sistemu ni tlaka.

POZOR

Ob ločitvi dovodne ali visokotlačne gibke cevi lahko po obratovanju iz priključkov izstopa topla voda.

- Spustite ročico ročne brizgalne pištole.
- Zaprite pipo.
- Ročico visokotlačne brizgalne pištole pritisnite 30 sekund, da tlačno razbremenite sistem.
- Spustite ročico ročne brizgalne pištole.
- Blokirate ročico ročne brizgalne pištole.
- Napravo ločite z oskrbe z vodo.
- Izklopite napravo "0/OFF".
- Izvlecite omrežni vtič iz vtičnice.

Transport

⚠ PREVIDNOST

*Nevarnost osebnih poškodb in poškodb stvari!
Pri transportu upoštevajte težo naprave.*

Ročni transport

- Dvignite stroj s pomočjo nosilnega ročaja in ga nesite.
- Izvlecite transportni ročaj, le-ta se slišno zaskoči. Napravo vlecite za transportni ročaj.

Transport v vozilih

- Pred transportom v ležečem položaju: Izvlecite Plug 'n' Clean steklenico za čistilno sredstvo iz nosilca in zaprite s pokrovom.
- Napravo zavarujte proti zdrsu in prevrnitvi.

Skладиščenje

⚠ PREVIDNOST

*Nevarnost osebnih poškodb in poškodb stvari!
Pri shranjevanju upoštevajte težo naprave.*

Shranjevanje naprave

- Postavite napravo na ravno površino.
- Brizgalno cev ločite od ročne brizgalne pištrole.
- Pritisnite ločilno tipko na ročni brizgalni pištoli in pognite visokotlačno gibko cev iz ročne brizgalne pištrole.
- Ročno brizgalno pištolo vtaknite v shrnajevalo za ročno brizgalno pištolo.
- Brizgalno cev Multi Jet 3 v 1 postavite v nastavek za shranjevanje brizgalne cevi.
- Omrežni priključni kabel posprepite v predal za pribor.

⚠ PREVIDNOST

*Nevarnost osebnih poškodb in poškodb stvari!
Pri navijanju visokotlačne gibke cevi upoštevajte smer vrtenja cevne bobna.*

- Navijte visokotlačno gibko cev.
Z ročico zavrtite cevni boben v nasprotni smeri urinih kazalcev.

Pred daljšim shranjevanjem, npr. v času zime, dodatno upoštevajte napotke v poglavju Vzdrževanje.

Zaščita pred zamrznitvijo

POZOR

Zmrzal lahko uniči naprave in pribor, pri katerih voda ni bila popolnoma izpraznjena. Napravo in pribor popolnoma izpraznite in zaščitite pred zmrzaljo.

Da preprečite škode:

- Napravo ločite z oskrbe z vodo.
- Brizgalno cev ločite od ročne brizgalne pištrole.
- Vključite napravo "I/ON".
- Stisnite ročico ročne brizgalne pištrole, dokler voda več ne izstopa (pribl. 1 min).
- Spustite ročico ročne brizgalne pištole.
- Blokirate ročico ročne brizgalne pištole.
- Izklopite napravo "0/OFF".
- Napravo s celotnim priborom shranjujte v prostoru, varnem pred zmrzaljo.

Vzdrževanje

⚠ NEVARNOST

Nevarnost električnega udara.

- Pred vsemi deli na napravi, izklopite napravo in izvlecite omrežni vtič.

Čiščenje sita v vodnem priključku

Sito v vodnem priključku redno čistite.

- Odstranite spojko z vodnega priključka.

POZOR

Sito se ne sme poškodovati.

Slika **K**

- Sito izvlecite s kleščami.
- Sito očistite pod tekočo vodo.
- Sito ponovno vstavite v vodni priključek.

Zamenjava baterij ročne brizgalne pištole

Baterije so izrabljene, ko zaslon ročne brizgalne pištole ne prikazuje ničesar oziroma naslednje.

Potrebni sta dve bateriji ali akumulatorski bateriji velikosti AAA.

Slika **L**

- Pritisnite zapiralni drsnik.
- Odprite baterijski predalček.
- Izvlecite baterije.
- Vstavite nove baterije in pri tem pazite na pravilno usmerjenost polov.
- Zaprite baterijski predalček.
- Izrabljene baterije odvrzite v skladu z veljavnimi določili.



Pomoč pri motnjah

⚠ NEVARNOST

Nevarnost električnega udara. Pred vsemi negovalnimi in vzdrževalnimi deli izklopite napravo in izvlecite električni vtič.

Popravila in dela na električnih sestavnih delih sme opravljati le pooblaščen servisna služba.

Manjše motnje lahko odpravite sami s pomočjo naslednjega pregleda.

V primeru dvoma se obrnite pooblaščen servisni službi.

Naprava ne deluje

- Pritisnite ročico ročne brizgalne pištole, naprava se vklopi.
 - Preverite, ali na tipski tablici navedena napetost ustreza napetosti vira električnega toka.
 - Omrežni priključni vodnik pregledajte glede poškodb.
 - Motor je preobremenjen, sprožilo se je zaščitno stikalo motorja.
 - Izklopite napravo "0/OFF".
 - Pustite, da se naprava eno uro ohlaja.
 - Napravo vklopite in jo ponovno zaženite.
- Če se motnja večkrat pojavi, naj napravo preveri uporabniški servis.

Naprava se ne zažene, motor brenči

Padeč napetosti zaradi šibkega električnega omrežja ali ob uporabi električnega podaljška.

- Ob vklopu najprej pritisnite ročico ročne brizgalne pištole, nato stikalo naprave postavite na „I/ON“.

Naprava ne dosega zadostnega tlaka

- Preverite nastavev na brizgalni cevi.
- Preverite zadostni pretok oskrbe z vodo.

- Sito v priključku za vodo izvlecite s ploščatimi kleščami in ga očistite pod tekočo vodo.
- Pred obratovanjem napravo odražite. Napravo vklopite brez priklopljene brizgalne cevi in pustite teči tako dolgo (največ 2 minuti), da voda iz pištole teče brez mehurčkov. Napravo izklopite in ponovno priklopite brizgalno cev.

Močna nihanja tlaka

- Čiščenje visokotlačne šobe: Iz šobne izvrtine z iglo odstranite umazanijo in jo od spredaj splaknite z vodo.
- Preverite količino dotoka vode.

Naprava je netesna

- Netesnost naprave po kapljicah je tehnično pogojevana. Pri močnejši netesnosti se obrnite na pooblaščen uporabniški servis.

Čistilno sredstvo se ne vsesava

- Zavrtite brizgalno cev Multi Jet 3 v 1 in jo nastavite na šobo za čistilno sredstvo »MIX«.
- Preverite, če Plug 'n' Clean steklenica za čistilno sredstvo sedi z odprtino navzdol v priključku za čistilno sredstvo.

Ni prikaza tlaka na ročni brizgalni pištoli

- Preverite/ zamenjajte baterije
- Zmanjšajte razdaljo med visokotlačno pištolo in visokotlačnim čistilnikom.
- Pištolo ponovno povežite z visokotlačnim čistilnikom.

Sporočila o napakah

- Izklopite napravo in omrežni vtič izvlecite iz vtičnice.
- Omrežni vtič po 20 sekundah ponovno vtaknite v vtičnico in vklopite napravo.

Če se motnja večkrat pojavi, naj napravo preveri uporabniški servis.

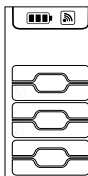

Zasilno delovanje

Pri okvarjeni regulaciji tlaka na visokotlačni pištoli (elektronska okvara, prazna baterija itd.) visokotlačni čistilnik deluje naprej z nazadnje nastavljenno stopnjo.

Aktiviranje maksimalne stopnje med zasilnim delovanjem:

- Izklopite napravo in omrežni vtič izvlecite iz vtičnice.
- Omrežni vtič ponovno vtaknite v vtičnico in vklopite napravo.

Pribor in nadomestni deli

Uporabljajte samo originalen pribor in originalne nadomestne dele, ki zagotavljajo varno in nemoteno delovanje naprave.

Informacije o priboru in nadomestnih delih najdete na www.kaercher.com.

Garancija

V vsaki državi veljajo garancijski pogoji, ki jih določa naše prodajno predstavništvo. Morebitne motnje na napravi, ki so posledica materialnih ali proizvodnih napak, v času garancije brezplačno odpravljamo. V primeru uveljavljanja garancije, se z originalnim računom obniti na prodajalca oziroma najbližji uporabniški servis. Naslove najdete na:

www.kaercher.com/dealercsearch

Tehnični podatki

Električni priključek

Napetost	230 V 1~50 Hz
Priključna moč	2,1 kW
Vrsta zaščite	IP X5
Razred zaščite	I
Omrežna varovalka (inertna)	10 A

Vodni priključek

Pritisk dotoka (maks.)	1,2 MPa
Temperatura dotoka (maks.)	40 °C
Količina dotoka (min.)	10 l/min
Max. sesalna višina	0,5 m

Podatki o zmogljivosti

Delovni tlak	12,5 MPa
Maks. dovoljeni tlak	14,5 MPa
Črpalna količina, voda	7,5 l/min
Črpalna količina, maksimalna	8,3 l/min
Črpalna količina, čistilno sredstvo	0,3 l/min
Sila povratnega sunka ročne brizgalne pištole	17 N

Mere in teže

Dolžina	411 mm
Širina	305 mm
Višina	584 mm
Teža, pripravljeno za uporabo s priborom	15,3 kg

Ugotovljene vrednosti v skladu z EN 60335-2-79

Vrednost vibracij dlan-roka	1,0 m/s ²
Negotovost K	0,6 m/s ²
Nivo hrupa L _{PA}	76 dB(A)
Negotovost K _{PA}	3 dB(A)
Nivo hrupa ob obremenitvi L _{WA} + negotovost K _{WA}	92 dB(A)

Pridržujemo si pravico do tehničnih sprememb.

Izjava EU o skladnosti

S to izjavo potrjujemo, da spodaj omenjeni stroj zaradi svoje zasnove in načina izdelave ustreza temeljnim varnostnim in zdravstvenim zahtevam EU-standardov. Ta izjava izgubi svojo veljavnost, če kdo napravo spremeni brez našega soglasja.

Proizvod: visokotlačni čistilec
Tip: K 5 Premium Full Control Plus

Zadevne EU-direktive:

2006/42/ES (+2009/127/ES)
2014/53/EU
2011/65/EU
2000/14/ES

Uporabljene usklajene norme:

EN 50581
EN 60335-1
EN 60335-2-79
EN 62233: 2008
EN 55014-1: 2006+A1: 2009+A2: 2011
EN 55014-2: 2015
EN 300 220-2 V2.4.1
EN 301 489-1 V1.9.2
EN 301 489-3 V1.6.1
EN 60950-1
EN 61000-3-2: 2014
EN 61000-3-3: 2013

Postopek ocenjevanja skladnosti:

2000/14/ES: Priloga V

Raven zvočne moči dB(A)

Izmerjeno: 89
Zajamčeno: 92

Podpisniki ravnajo po navodilih in s pooblastilom vodstva podjetja.

H. Jenner
CEO

S. Reiser
Head of Approbation

Pooblaščenec za dokumentacijo:
S. Reiser

Alfred Kärcher GmbH & Co. KG
Alfred-Kärcher-Str. 28 - 40
71364 Winnenden (Germany)
Tel.: +49 7195 14-0
Faks: +49 7195 14-2212

Winnenden, 2016/08/01

Spis treści

Bezpieczeństwo	PL	5
Użytkowanie zgodne z przeznaczeniem	PL	5
Ochrona środowiska	PL	5
Opis urządzenia	PL	6
Montaż	PL	6
Uruchamianie	PL	6
Działanie	PL	7
Transport	PL	8
Przechowywanie	PL	8
Czyszczenie i konserwacja	PL	9
Usuwanie usterek	PL	9
Wyposażenie dodatkowe i części zamienne	PL	10
Gwarancja	PL	10
Dane techniczne	PL	10
Deklaracja zgodności UE	PL	10

Bezpieczeństwo



Przed rozpoczęciem użytkowania urządzenia należy przeczytać oryginalną instrukcję obsługi i poniższe przepisy bezpieczeństwa. Postępować zgodnie z podanymi wskazaniami. Zeszyty zachować do późniejszego wykorzystania lub dla następnego użytkownika.

Stopnie zagrożenia

⚠ **NIEBEZPIECZEŃSTWO**

Wskazówka dot. bezpośredniego zagrożenia, prowadzącego do ciężkich obrażeń ciała lub do śmierci.

⚠ **OSTRZEŻENIE**

Wskazówka dot. możliwie niebezpiecznej sytuacji, mogącej prowadzić do ciężkich obrażeń ciała lub śmierci.

⚠ **OSTROŻNIE**

Wskazówka dot. możliwie niebezpiecznej sytuacji, która może prowadzić do lekkich zranień.

UWAGA

Wskazówka dot. możliwie niebezpiecznej sytuacji, która może prowadzić do szkód materialnych.

Symbole na urządzeniu



Urządzenia nie można podłączać bezpośrednio do sieci wodociągowej.



Nie wolno kierować strumienia wysokociśnieniowego na ludzi, zwierzęta, czynny osprzęt elektryczny ani na samo urządzenie. Urządzenie chronić przed mrozem.

Zabezpieczenia

⚠ **OSTROŻNIE**

■ Urządzenia zabezpieczające zapewniają ochronę użytkownika i nie wolno ich zmieniać ani pomijać.

Wyłącznik urządzenia

Wyłącznik zapobiega niepożądanemu włączeniu się urządzenia.

Blokada pistoletu wysokociśnieniowego

Blokada rygluje dźwignię pistoletu natryskowego i zapobiega niezamierzonemu włączeniu się urządzenia.

Zawór przelewowy z wyłącznikiem ciśnieniowym

Zawór przelewowy zapobiega przekroczeniu dopuszczalnego ciśnienia roboczego.

Po zwolnieniu dźwigni pistoletu natryskowego wyłącznik ciśnieniowy pompy wyłącza się, a strumień wody pod wysokim ciśnieniem zanika. Po pociągnięciu za dźwignię pompa ponownie się włącza.

Stycznik silnikowy

Przy zbyt wysokim poborze mocy stycznik silnikowy wyłącza urządzenie.

Użytkowanie zgodne z przeznaczeniem

Niniejsza myjka wysokociśnieniowa przeznaczona jest wyłącznie do zastosowania w gospodarstwach domowych:

- do czyszczenia maszyn, pojazdów, budynków, narzędzi, fasad, tarasów, urządzeń ogrodowych itp. przy użyciu strumienia wody pod wysokim ciśnieniem (w razie potrzeby z dodatkiem środków czyszczących).
- w połączeniu z akcesoriami, częściami zamiennymi i środkami czyszczącymi dopuszczonymi przez firmę KÄRCHER. Przestrzegać wskazówek dotyczących do środków czyszczących.

Ochrona środowiska

Wskazówki dotyczące składników (REACH)

Aktualne informacje dotyczące składników znajdują się pod:

www.kaercher.com/REACH



Materiały użyte do opakowania nadają się do recyklingu. Opakowania poddać utylizacji przyjaznej dla środowiska naturalnego.



Urządzenia elektryczne i elektroniczne często zawierają materiały, które rozporządzone lub utylizowane niewłaściwie, mogą potencjalnie być niebezpieczne dla zdrowia ludzkiego i środowiska. Są jednak kluczowe dla prawidłowego funkcjonowania urządzenia. Urządzenia oznaczone tym symbolem nie mogą być usuwane z odpadami domowymi.

Zużyte urządzenia zawierają cenne surowce wtórne, które należy oddać do utylizacji. Baterie i akumulatory zawierają substancje, które nie mogą przedostać się do środowiska. Zużyte sprzęty, takie jak baterie lub akumulatory poddać utylizacji przyjaznej dla środowiska naturalnego.



Czyszczenie, podczas którego powstają ścieki zawierające olej, np. mycie silnika lub podłogi samochodu, dozwolone jest tylko w myjniach wyposażonych w separator oleju.



Prace przy użyciu środków czyszczących można wykonywać jedynie na sztywnych powierzchniach roboczych z przyłączem kanalizacji ściekowej. Nie pozwolić na przedostanie się środków czyszczących do ziemi ani do wód.



Pobieranie wody z wód publicznych jest w niektórych krajach niedozwolone.

Opis urządzenia

Zakres dostawy urządzenia (zależnie od modelu) jest przedstawiony na opakowaniu. Niniejsza instrukcja obsługi opisuje wszystkie możliwe opcje.

Ilustracje, patrz strona rozkładana 4

- 1 Złączka do przyłącza wody
- 2 Przyłącze wody z wbudowanym sitem
- 3 Wąż wysokociśnieniowy
- 4 Prowadnica węża
- 5 Schowek na lancę
- 6 Przechowywanie / pozycja parkowania pistoletu wysokociśnieniowego
- 7 Złącze Plug 'n' Clean na środek czyszczący
- 8 Uchwyt do noszenia przenoszenia
- 9 Uchwyt transportowy, wysuwany
- 10 Bębny na wąż wysokociśnieniowy
- 11 korbą ręczną do bębna do zwijania węża
- 12 Wyłącznik urządzenia „0/OFF” / „I/ON”
- 13 Przewód zasilający z wtyczką
- 14 Magazyn na akcesoria
- 15 Hak na mocowanie siatki
- 16 Siatka schowka na akcesoria
- 17 Kółko transportowe
- 18 Nóżka z uchwytem do noszenia
- 19 Full Control Pistolet wysokociśnieniowy
- 20 Komora baterii
- 21 Blokada schowka baterii
- 22 Wyświetlacz LCD
- 23 Status baterii (rozładowana, prawie rozładowana, średnio naładowana, naładowana)
- 24 Status siły sygnału (4 stopnie)
- 25 Zalecenie dotyczące rodzaju strumienia (strumień płaski/środek czyszczący/frez do zanieczyszczeń)
- 26 Zakres zastosowania (1 - SOFT / 2 - MEDIUM / 3 - HARD z 2 stopniami ciśnienia w każdym przypadku)
- 27 Stopień środka czyszczącego (1 / 2 / 3)
- 28 Regulacja ciśnienia + / -
- 29 Blokada pistoletu wysokociśnieniowego
- 30 Przycisk do oddzielenia węża wysokociśnieniowego od pistoletu wysokociśnieniowego
- 31 Lanca Multi Jet 3w1 (z 3 rodzajami strumienia)
- 32 Dysza ze środkiem czyszczącym (3 stopnie dozowania) - Do dozowania środków czyszczących
- 33 Dysza strumienia płaskiego (3 zakresy zastosowania z 2 stopniami ciśnienia w każdym przypadku) - Do najcięższych prac związanych z czyszczeniem.
- 34 Frez do zanieczyszczeń (1 zakres zastosowania z 2 stopniami ciśnienia) - Do zanieczyszczeń trudnych do usunięcia.

* Opcjonalnie

- 35 Kanister Plug 'n' Clean na środek czyszczący z korkiem zamykającym

** Wymagany dodatkowo

- 36 Wąż do wody ze wzmocnioną tkaniną i ze złączem dostępnym na rynku.
 - Średnica min. 1/2 cala (13 mm)
 - Długość min. 7,5 m

Montaż

Ilustracje, patrz strona rozkładana 3

Przed uruchomieniem zamontować luźno dołączone części do urządzenia.

Potrzebne są dostarczone śruby i wkręt z rowkiem krzyżowym PH 2.

Montaż nóżki

Rysunek **A**

- Włożyć nóżkę.
- Włożyć do oporu w otworach dołączone korki rozporowe.
- Zabezpieczyć nóżkę za pomocą dołączonych śrub.

Montaż schowka na lancę

Rysunek **B**

- Zawiesić schowek na lancę.
- Zabezpieczyć schowek na lancę dwiema śrubami.

Montaż uchwyty transportowego

Rysunek **C**

- Nałożyć uchwyt transportowy.
- Zabezpieczyć uchwyt transportowy dwoma śrubami.

Zakładanie siatki przy schowku

Rysunek **D**

- Zawiesić siatkę z akcesoriami na hak przedstawiony na ilustracji.

Sprężanie pistoletu wysokociśnieniowego

Począwszy od **pierwszego** uruchomienia należy wykonać sprężanie pistoletu wysokociśnieniowego z myjką wysokociśnieniową.

- Włożyć wtyczkę sieciową do gniazdka.
- Zaraz po tym nacisnąć równocześnie przyciski + i - na pistolecie wysokociśnieniowym.
- Trzymać przyciski wciśnięte tak długo, aż będzie migał pełny symbol siły sygnału..
Po pomyślnym sprężeniu na wyświetlaczu pojawi się wszystkie 6 stopni ciśnienia.

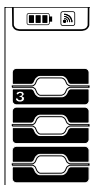

Uruchamianie

- Ustawić urządzenie na równej powierzchni.

Rysunek **E**

- Włożyć wąż wysokociśnieniowy od tyłu przez prowadnicę węża.

Rysunek **F**

- Włożyć wąż wysokociśnieniowy do pistoletu wysokociśnieniowego, aż się w słyszalny sposób zatrzaśnie.

Wskazówka: Zwrócić uwagę na właściwe ustawienie złączki przyłączeniowej.

Sprawdzić bezpieczeństwo połączenia przez pociągnięcie węża wysokociśnieniowego.

- Całkowicie odwinąć wąż wysokociśnieniowy z bębna.

- Włożyć wtyczkę sieciową do gniazdka.

Doprowadzenie wody

Wartości przyłączenia patrz tabliczka znamionowa/dane techniczne.

UWAGA

Zanieczyszczenia znajdujące się w wodzie mogą

uszkodzić pompę wysokociśnieniową i akcesoria. W celu zapewnienia ochrony zaleca się stosowanie filtra wodnego KÄRCHER (wyposażenie specjalne, nr katalogowy 4.730-059).

Dopływ wody z instalacji wodnej

Przestrzegać przepisów lokalnego przedsiębiorstwa wodociągowego.

UWAGA

Złącza węży z metalu z Aquastop mogą prowadzić do uszkodzenia pompy! Należy używać złącz węży z tworzywa sztucznego lub złącz węży KÄRCHER z mosiądzu.

Rysunek **G**

- Przykręcić dołączoną złączkę do przyłącza wody na urządzeniu.
- Złożyć wąż doprowadzający wodę na złącze przyłącza wody.
- Podłączyć wąż do dopływu wody.
- Całkowicie otworzyć kran.

Zasysanie wody z otwartych zbiorników

Niniejsza myjka wysokociśnieniowa nadaje się do zastosowania z węzem ssawnym KÄRCHER z zaworem zwrotnym (wyposażenie specjalne, nr katalogowy 2.643-100) do zasysania wody powierzchniowej np. z beczek na deszczówkę lub stawów (maks. wysokość zasysania, patrz dane techniczne).

Wskazówka: W trakcie trybu ssania złączka przyłącza wody nie jest konieczna.

- Napęlić wężyk do zasysania wodą.
- Przykręcić wąż ssący przy przyłączy wody urządzenia i zawiesić przy źródle wody (np. zbiornik wody deszczowej).

Przed użyciem urządzenie odpowietrzyć w sposób następujący:

- Włączyć urządzenie „I/ON”.
- Odblokować dźwignię pistoletu wysokociśnieniowego.
- Nacisnąć dźwignię pistoletu wysokociśnieniowego, urządzenie się włącza.
- Przy użyciu przycisków +/- ustawić stopień 1 środka czyszczącego na pistolecie wysokociśnieniowym.
- Włączyć urządzenie (na maks. 2 minuty), aż z pistoletu wysokociśnieniowego zacznie wydobywać się woda bez bąbelków.
- Zwolnić dźwignię pistoletu wysokociśnieniowego.
- Zablokować dźwignię pistoletu wysokociśnieniowego.

Działanie









UWAGA

Praca na sucho trwająca przez ponad 2 minuty prowadzi do uszkodzenia pompy wysokociśnieniowej. Jeżeli urządzenie nie wytworzy ciśnienia w ciągu 2 minut, należy je wyłączyć i postąpić zgodnie ze wskazówkami z rozdziału „Usuwanie usterek”.

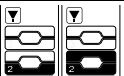
Full Control Plus System

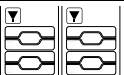
Przy użyciu przycisków +/- na pistolecie wysokociśnieniowym można wybierać stopnie ciśnienia oraz dozowania środka czyszczącego. Zmiana rodzaju strumienia jest możliwa poprzez obrót lancy Multi Jet 3w1.

Wskazówka: Wskaźnik ciśnienia jest w pracy przy użyciu opcji T-Racer i innego wyposażenia niejednoznaczny.

Poziom ciśnienia	Zalecany np. dla
Rozpylacz szczelinowy	
	 Tarasy kamienne, asfalt, powierzchnie metalowe, sprzęty ogrodowe (taczki, łopaty itd.)
	 samochodów osobowych / motocykli, powierzchnie ceglanych, ścian otynkowanych, mebli z tworzywa sztucznego
	 powierzchni drewnianych, rowerów, powierzchni z piaskowca, mebli ratanowych
frez do usuwania brudu	
	 Do szczególnie trudnego do usunięcia brudu na tarasach kamiennych, asfalcie, powierzchniach metalowych, sprzętach ogrodowych (taczki, łopaty itd.)
Dysza ze środkiem czyszczącym	
	 Praca ze środkiem czyszczącym. Dozowanie koncentratu środka czyszczącego według potrzeb.

UWAGA

Wrażliwość materiałów może się znacznie różnić w zależności od wieku i stanu. Przedstawione zalecenia są niezobowiązujące.

Praca z wysokim ciśnieniem

⚠ OSTROŻNIE

W celu uniknięcia uszkodzeń, w trakcie czyszczenia powierzchni lakierowanych zachować co najmniej 30-centymetrowy odstęp.

UWAGA

Nie czyścić opon samochodowych, lakieru ani wrażliwych powierzchni, jak drewno, za pomocą frezu do zanieczyszczeń; niebezpieczeństwo uszkodzenia.

Rysunek **H**

- Włożyć lancę Multi Jet 3w1 w pistolet wysokociśnieniowy i zablokować, obracając o 90° (Przestrzegać orientacji!).
 - Wybrać rodzaj strumienia, w tym celu obrócić lancę Multi Jet 3w1, aż na górze będzie widać wskaźnik wybranego strumienia.
 - Włączyć urządzenie „I/ON”.
 - Odblokować dźwignię pistoletu wysokociśnieniowego.
 - Nacisnąć dźwignię pistoletu wysokociśnieniowego, urządzenie się włącza.
- Wskazówka:** Gdy zwalnia się dźwignię, urządzenie znowu się odłącza. Naciśnięcie pozostaje w systemie.

Praca ze środkiem czyszczącym

* Wyposażenie opcjonalne

Większość środków czyszczących KÄRCHER można kupić w stanie gotowym do użycia w kanistrze ze środkiem czyszczącym Plug 'n' Clean.

⚠ NIEBEZPIECZEŃSTWO

W przypadku zastosowania środków czyszczących należy uwzględnić dane z karty charakterystyki substancji producenta środka czyszczącego szczególnie wskazówki dot. osobistego wyposażenia ochronnego.

Wskazówka: Środek czyszczący można dodawać tylko pod niskim ciśnieniem.

Rysunek **11**

- Zdjąć nakrętkę kanistra ze środkiem czyszczącym Plug 'n' Clean.
 - Docisnąć kanister ze środkiem czyszczącym otworem ku dołowi do przyłącza na środek czyszczący Plug 'n' Clean.
 - Obrócić lancę Multi Jet 3w1 na dyszy ze środkiem czyszczącym „MIX”.
- Wskazówka:** W ten sposób miesza się przy pracy roztwór środka czyszczącego ze strumieniem wody.
- Przy użyciu przycisków +/- na pistolecie wysokociśnieniowym ustawić wybrane stężenie środka czyszczącego.

Zalecana metoda czyszczenia

- Cienko spryskać suchą powierzchnię środkiem czyszczącym i pozostawić na pewien czas (ale nie do wyschnięcia).
- Splukać rozpuszczony brud strumieniem wysokociśnieniowym.

Po pracy ze środkiem czyszczącym

- Wyjąć kanister Plug 'n' Clean na środek czyszczący z zamocowania i założyć korek.
- Ustawić w oprawie kanister ze środkiem czyszczącym w celu jego przechowania nakrętką ku górze.
- Ustawić stopień 1 środka czyszczącego i przepłukać urządzenie przez około 30 sekund.

Przerwanie pracy

- Zwolnić dźwignię pistoletu wysokociśnieniowego.
- Zablokować dźwignię pistoletu wysokociśnieniowego.

Rysunek **12**

- Ustawić pistolet wysokociśnieniowy lancą w pozycji parkowania.
- W przypadku dłuższych przerw w pracy (ponad 5 minut) dodatkowo wyłączać urządzenie „0/OFF”.

Zakończenie pracy

⚠ OSTROŻNIE

Waż wysokociśnieniowy oddzielić od pistoletu wysokociśnieniowego albo urządzenia tylko wtedy, gdy w układzie nie ma ciśnienia.

UWAGA

Przy oddzielaniu węża dopływowego lub wysokociśnieniowego, po pracy może z przyłączy wydostawać się ciepła woda.

- Zwolnić dźwignię pistoletu wysokociśnieniowego.
- Zakręcić kran.
- Nacisnąć dźwignię pistoletu wysokociśnieniowego na 30 sekund, aby usunąć resztkę ciśnienia z układu.
- Zwolnić dźwignię pistoletu wysokociśnieniowego.
- Zablokować dźwignię pistoletu wysokociśnieniowego.

- Oddzielić urządzenie od dopływu wody.
- Wyłączyć urządzenie „0/OFF”.
- Wyciągnąć wtyczkę z gniazdka.

Transport

⚠ OSTROŻNIE

Niebezpieczeństwo zranienia i uszkodzenia!

Zwrócić uwagę na ciężar urządzenia w czasie transportu.

Transport ręczny

- Podnieść urządzenie i nosić przy użyciu uchwyty nośnego.
- Wyjąć uchwyt transportowy; zaskakuje on w słyszalny sposób.
- Pociągnąć urządzenie za uchwyt transportowy

Transport w pojeździe

- Przed transportem: Wyjąć kanister Plug 'n' Clean na środek czyszczący z zamocowania i założyć korek.
- Zabezpieczyć urządzenie przed przesunięciem i przewróceniem się.

Przechowywanie

⚠ OSTROŻNIE

Niebezpieczeństwo zranienia i uszkodzenia!

Przy składowaniu wziąć pod uwagę ciężar urządzenia.

Przechowywanie urządzenia

- Pozostawić urządzenie na równej powierzchni.
- Odlączyć lancę od pistoletu wysokociśnieniowego.
- Nacisnąć przycisk oddzielający pistoletu wysokociśnieniowego i odłączyć wąż wysokociśnieniowy od pistoletu wysokociśnieniowego.
- Włożyć pistoletu wysokociśnieniowego do przeznaczanego na niego schowka.
- Umieścić lancę Multi Jet 3w1 w odpowiednim schowku na lancę.
- Umieścić przewód zasilający w schowku na akcesoria.

⚠ OSTROŻNIE

Niebezpieczeństwo zranienia i uszkodzenia!

Zwrócić uwagę na kierunek obrotów bębna na wąż przy nawijaniu węża wysokociśnieniowego.

- Nawinać wąż wysokociśnieniowy.
- Przekręcić korbę ręczną bębna na wąż w kierunku przeciwnym do ruchu wskazówek zegara.

Przed dłuższym okresem przechowywania, np. w zimie należy zwrócić uwagę na wskazówki w rozdziale „Ochrona przeciwmrozowa.”

Ochrona przeciwmrozowa

UWAGA

Nie w pełni opróżnione urządzenia i akcesoria mogą ulec zniszczeniu przez mróz. Całkowicie opróżnić urządzenie i akcesoria i chronić je przed mrozem.

W celu uniknięcia szkód:

- Oddzielić urządzenie od dopływu wody.
- Odlączyć lancę od pistoletu wysokociśnieniowego.
- Włączyć urządzenie „I/ON”.
- Nacisnąć dźwignię pistoletu wysokociśnieniowego, aż przestanie wydostawać się woda (ok. 1 min).
- Zwolnić dźwignię pistoletu wysokociśnieniowego.
- Zablokować dźwignię pistoletu wysokociśnieniowego.
- Wyłączyć urządzenie „0/OFF”.
- Przechowywać urządzenie z wszystkimi akcesoriami w ogrzewanym pomieszczeniu.

Czyszczenie i konserwacja

⚠ NIEBEZPIECZEŃSTWO

Niebezpieczeństwo porażenia prądem.

- ➔ Przed przystąpieniem do wszelkich prac przy urządzeniu należy odłączyć przewód sieciowy od zasilania.

Oczyszczyć filtr sitowy na przyłączy wody

Regularnie czyścić sitko przyłącza wody.

- ➔ Usunąć złącze przyłącza wody.

UWAGA

Nie wolno uszkodzić sitka.

Rysunek **K**

- ➔ Wyjąć sitko używając szczypiec płaskich.
- ➔ Czyścić sitko po wodą bieżącą.
- ➔ Ponownie włożyć sitko do przyłącza wody.

Wymiana baterii pistoletu wysokociśnieniowego

Baterie są zużyte wtedy, gdy na wyświetlaczu pistoletu wysokociśnieniowego już nic się nie pojawia lub wyświetla się następująca informacja.

Konieczne są dwie baterie lub akumulatory typu AAA.

Rysunek **L**

- ➔ Nacisnąć suwak zamykający.
- ➔ Otworzyć schowek baterii.
- ➔ Wyjąć akumulatory.
- ➔ Włożyć nowe baterie zwracając uwagę na odpowiednie ułożenie biegunów.
- ➔ Zamknąć pokrywę komory baterii.
- ➔ Zużyte akumulatory poddać utylizacji zgodnie z obowiązującymi przepisami.



Usuwanie usterek

⚠ NIEBEZPIECZEŃSTWO

Niebezpieczeństwo porażenia prądem. Przed przystąpieniem do jakichkolwiek prac pielęgnacyjnych i konserwacyjnych należy wyłączyć urządzenie i wyjąć wtyczkę z gniazdka.

Prace naprawcze i prace przy elementach elektrycznych mogą być wykonywane jedynie przez autoryzowany serwis.

Mniejsze usterki można usunąć samodzielnie, korzystając z poniższych wskazówek.

W razie wątpliwości prosimy zwrócić się do autoryzowanego serwisu.

Urządzenie nie działa

- ➔ Nacisnąć dźwignię pistoletu wysokociśnieniowego, urządzenie się włącza.
 - ➔ Sprawdzić, czy napięcie sieciowe podane na tabliczce znamionowej odpowiada napięciu źródła prądu.
 - ➔ Skontrolować przewód zasilający pod kątem uszkodzeń.
 - ➔ Silnik przeciążony, zadziałał stykownik silnikowy.
 - Wyłączyć urządzenie „0/OFF”.
 - Schłodzić urządzenie przez **jedną godzinę**.
 - Włączyć urządzenie i ponownie zacząć pracę.
- Jeżeli usterka powtórzy się kilkakrotnie, należy oddać urządzenie do sprawdzenia do serwisu.

Urządzenie się nie uruchamia, silnik warczy

Spadek napięcia z powodu słabej sieci elektrycznej

albo używania przedłużacza.

- ➔ Przy włączeniu najpierw pociągnąć za dźwignię pistoletu wysokociśnieniowego, potem ustawić włącznik urządzenia na „I/ON”.

Urządzenie nie wytwarza ciśnienia

- ➔ Sprawdzić ustawienie lancy.
- ➔ Sprawdzić dopływ wody pod kątem wystarczającej przepustowości.
- ➔ Wyciągnąć szczypcami płaskimi sito z przyłącza wody i oczyścić je pod bieżącą wodą.
- ➔ Przed użyciem należy odpowietrzyć urządzenie. Włączyć urządzenie bez podłączonej lancy i pozościć je włączone (maks. 2 minuty), aż z pistoletu zacznie wydostawać się woda bez pęcherzyków powietrza. Wyłączyć urządzenie i podłączyć lancę.

Silne wahania ciśnienia

- ➔ Czyszczenie dyszy wysokociśnieniowej: Usunąć zanieczyszczenia z otworu dyszy za pomocą igły i wypuścić wodą od przodu.
- ➔ Sprawdzić ilość dopływającej wody.

Nieszczelne urządzenie

- ➔ Niewielka nieszczelność urządzenia wynika z jego konstrukcji. W przypadku większej nieszczelności zlecić naprawę w autoryzowanym serwisie.

Środek czyszczący nie jest zasasyany

- ➔ Obrócić lancę Multi Jet 3w1 na dyszy ze środkiem czyszczącym „MIX”.
- ➔ Sprawdzić, czy kanister Plug 'n' Clean na środek czyszczący osadzony jest otworem do dołu na przyłączy środka czyszczącego.

Brak wskaźnika ciśnienia w pistolecie wysokociśnieniowym

- ➔ Sprawdzić / wymienić baterie
- ➔ Zmniejszyć dystans między pistoletem wysokociśnieniowym a myjką wysokociśnieniową.
- ➔ Ponownie wykonać sprzęganie z myjką wysokociśnieniową.

Komunikaty o usterkach

- ➔ Wyłączyć urządzenie i wyjąć wtyczkę z gniazdka sieciowego.
- ➔ Po 20 sekundach ponownie włożyć wtyczkę do gniazdka sieciowego i włączyć urządzenie.

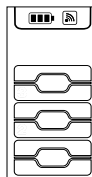

Jeżeli usterka powtórzy się kilkakrotnie, należy oddać urządzenie do sprawdzenia do serwisu.

Tryb awaryjny

W razie defektu regulacji ciśnienia w pistolecie wysokociśnieniowym (błąd w układzie elektronicznym, rozładowana bateria, etc.) myjka wysokociśnieniowa pracuje z ostatnio ustawionym stopniem.

Aby aktywować tryb awaryjny na najwyższym stopniu ustawienia:

- ➔ Wyłączyć urządzenie i wyjąć wtyczkę z gniazdka sieciowego.
- ➔ ponownie włożyć wtyczkę do gniazdka sieciowego i włączyć urządzenie.

Wypożyczenie dodatkowe i części zamienne

Stosować tylko oryginalne akcesoria i części zamienne, które gwarantują niezawodną i bezusterkową eksploatację przyrządu.

Informacje dotyczące akcesoriów i części zamiennych można znaleźć na stronie internetowej www.kaercher.com.

Gwarancja

W każdym kraju obowiązują warunki gwarancji określone przez odpowiedniego lokalnego dystrybutora. Ewentualne usterki urządzenia usuwane są w okresie gwarancji bezpłatnie, o ile spowodowane są błędem materiałowym lub produkcyjnym. W sprawach napraw gwarancyjnych prosimy kierować się z dowodem zakupu do dystrybutora lub do autoryzowanego punktu serwisowego.

Adresy podano pod:

www.kaercher.com/dealersearch

Dane techniczne

Podłączenie do sieci

Napięcie	230 V 1~50 Hz
----------	------------------

Pobór mocy	2,1 kW
------------	--------

Stopień ochrony	IP X5
-----------------	-------

Klasa ochrony	I
---------------	---

Bezpiecznik sieciowy (zwłoczny)	10 A
---------------------------------	------

Przyłącze wody

Ciśnienie dopływowe (maks.)	1,2 MPa
-----------------------------	---------

Temperatura doprowadzenia (maks.)	40 °C
-----------------------------------	-------

Ilość doprowadzenia (min.)	10 l/min
----------------------------	----------

Maks. wysokość ssania	0,5 m
-----------------------	-------

Wydajność

Ciśnienie robocze	12,5 MPa
-------------------	----------

Maks. dopuszczalne ciśnienie	14,5 MPa
------------------------------	----------

Ilość pobieranej wody	7,5 l/min
-----------------------	-----------

Maks. ilość przetłaczanej cieczy	8,3 l/min
----------------------------------	-----------

Ilość pobieranego środka czyszczącego	0,3 l/min
---------------------------------------	-----------

Odrzut pistoletu wysokociśnieniowego	17 N
--------------------------------------	------

Wymiary i ciężary

Długość	411 mm
---------	--------

Szerokość	305 mm
-----------	--------

Wysokość	584 mm
----------	--------

Ciężar, urządzenie gotowe do pracy wraz z akcesoriami	15,3 kg
---	---------

Wartości określone zgodnie z EN 60335-2-79

Drgania przenoszone przez kończyny górne	1,0 m/s ² 0,6 m/s ²
--	--

Niepewność pomiaru K	
----------------------	--

Poziom ciśnienie akustycznego L _{pA}	76 dB(A)
---	----------

Niepewność pomiaru K _{pA}	3 dB(A)
------------------------------------	---------

Poziom mocy akustycznej L _{WA} + Niepewność pomiaru K _{WA}	92 dB(A)
--	----------

Zastrzega się prawo wprowadzania zmian technicznych.

Deklaracja zgodności UE

Niniejszym oświadczamy, że określone poniżej urządzenie odpowiada pod względem koncepcji, konstrukcji oraz wprowadzonej przez nas do handlu wersji obowiązującym wymogom dyrektyw UE dotyczącym wymagań w zakresie bezpieczeństwa i zdrowia. Wszelkie nie uzgodnione z nami modyfikacje urządzenia powodują utratę ważności tego oświadczenia.

Produkt: Myjka wysokociśnieniowa

Typ: K 5 Premium Full Control Plus

Obowiązujące dyrektywy UE

2006/42/WE (+2009/127/WE)

2014/53/UE

2011/65/UE

2000/14/WE

Zastosowane normy zharmonizowane

EN 50581

EN 60335-1

EN 60335-2-79

EN 62233: 2008

EN 55014-1: 2006+A1: 2009+A2: 2011

EN 55014-2: 2015

EN 300 220-2 V2.4.1

EN 301 489-1 V1.9.2

EN 301 489-3 V1.6.1

EN 60950-1

EN 61000-3-2: 2014

EN 61000-3-3: 2013

Zastosowana metoda oceny zgodności

2000/14/WE: Załącznik V

Poziom mocy akustycznej dB(A)

Zmierzony: 89

Gwarantowany: 92

Z upoważnienia zarządu przedsiębiorstwa.

H. Jenner
CEO

S. Reiser
Head of Approval

Pełnomocnik dokumentacji:

S. Reiser

Alfred Kärcher GmbH & Co. KG

Alfred-Kärcher-Str. 28 - 40

71364 Winnenden (Germany)

tel.: +49 7195 14-0

faks: +49 7195 14-2212

Winnenden, 2016/08/01

Cuprins

Siguranța	RO 5
Utilizarea corectă.	RO 5
Protecția mediului înconjurător	RO 5
Descrierea aparatului	RO 6
Montare	RO 6
Punerea în funcțiune	RO 6
Funcționarea	RO 7
Transport	RO 8
Depozitarea	RO 8
Îngrijirea și întreținerea	RO 9
Remediarea defecțiunilor	RO 9
Accesorii și piese de schimb	RO 10
Garanție.	RO 10
Date tehnice	RO 10
Declarație UE de conformitate.	RO 10

Siguranța



Citiți aceste instrucțiuni din manualul de utilizare original înainte de prima utilizare a aparatului dumneavoastră și instrucțiunile de siguranță anexate. Respectați aceste instrucțiuni. Păstrați aceste manuale pentru viitoarele utilizări sau pentru viitorul posesor.

Trepte de pericol

⚠ **PERICOL**

Indicație referitoare la un pericol iminent, care duce la vătămări corporale grave sau moarte.

⚠ **AVERTIZARE**

Indicație referitoare la o posibilă situație periculoasă, care ar putea duce la vătămări corporale grave sau moarte.

⚠ **PRECAUȚIE**

Indică o posibilă situație periculoasă, care ar putea duce la vătămări corporale ușoare.

ATENȚIE

Indicație referitoare la o posibilă situație periculoasă, care ar putea duce la pagube materiale.

Simboluri pe aparat



Aparatul nu poate fi racordat direct la rețeaua publică de alimentare cu apă.



Nu îndreptați jetul de înaltă presiune spre persoane, animale, echipamente electrice active sau asupra aparatului însuși. Feriți aparatul de îngheț.

Dispozitive de siguranță

⚠ **PRECAUȚIE**

■ Dispozitivele de siguranță servesc pentru protecția utilizatorului și nu este permisă modificarea sau scoaterea din funcțiune a acestora.

Comutator principal

Comutatorul aparatului împiedică pornirea accidentală a aparatului.

Închizătoare pistol de pulverizat

Închizătoarea blochează maneta pistolului de pulverizat și împiedică pornirea accidentală a aparatului.

Supapă de preaplin cu întrerupător manometric

Supapa de preaplin previne depășirea presiunii de lucru admise.

Dacă eliberați mânerul pistolului manual de pulverizat, întrerupătorul manometric decuplează pompa, iar jetul sub presiune se oprește. Dacă trageți de mâner, pompa pornește din nou.

Întrerupător pentru protecția motorului

În cazul unui consum de curent prea mare, comutatorul de protecție al motorului întrerupe funcționarea aparatului.

Utilizarea corectă

Utilizați aparatul de curățat sub presiune exclusiv în gospodăria particulară:

- la curățarea mașinilor, vehiculelor, utilajelor, fațadelor, teraselor, aparatelor de grădinarit, etc. cu jet de apă sub presiune (în caz de nevoie cu adăugarea de soluție de curățat).
- cu accesoriile, piesele de schimb și soluțiile de curățat autorizate de KÄRCHER. Respectați instrucțiunile de utilizare ale soluțiilor de curățat.

Protecția mediului înconjurător

Observații referitoare la materialele conținute (REACH)

Informații actuale referitoare la materialele conținute puteți găsi la adresa:

www.kaercher.com/REACH



Materialele de ambalare sunt reciclabile. Vă rugăm să dezafecțați ambalajele într-un mod compatibil cu mediul înconjurător.



Aparatele electrice și electronice conțin adesea componente care pot reprezenta un potențial pericol pentru sănătatea persoanelor, în cazul manevrării sau eliminării incorecte. Însă, aceste componente sunt necesare pentru funcționarea corespunzătoare a aparatului. Aparatele marcate cu acest simbol nu trebuie aruncate în gunoiul menajer.

Aparatele vechi conțin materiale reciclabile valoroase, care pot fi supuse unui proces de revalorificare. Bateriile și acumulatorii conțin substanțe, care nu au voie să ajungă în mediul înconjurător. Eliminați aparatele uzate, cum ar fi bateriile și acumulatorii în mod ecologic.



Lucrările de curățare la care se obține apă reziduală cu un conținut de ulei de mașină, de exemplu spălarea motoarelor și a șasiurilor trebuie să fie efectuate numai în locuri special amenajate cu dispozitive de separare și de înlăturare a uleiului de mașină.



Lucrările cu soluții de curățat pot fi efectuate doar pe suprafețe impermeabile cu record la sistemul de canalizare a apei uzate. Nu lăsați soluțiile de curățat să ajungă în ape sau sol.



Prelevarea de apă din sursele de apă publice nu este permisă în unele țări.

Descrierea aparatului

Setul de livrare a aparatului (în funcție de model) este ilustrat pe ambalaj. Acest manual de utilizare descrie toate opțiunile posibile.

Pentru imagini vezi pagina interioară 4

- 1 Piesă de cuplare pentru conexiunea de apă
 - 2 Racord de apă cu sită inclusă
 - 3 Furtun de înaltă presiune
 - 4 Suport pentru furtun
 - 5 Spațiu de depozitare pentru lance
 - 6 Suport / poziție de parcare pentru pistolul de pulverizat
 - 7 Racord Plug 'n' Clean pentru soluție de curățat
 - 8 Mâner pentru transport
 - 9 Mâner pentru transport, extensibilă
 - 10 Tamburul furtunului de presiune
 - 11 Manivelă pentru tamburul furtunului
 - 12 Comutatorul aparatului „0/OFF“ / „I/ON“
 - 13 Cablu de rețea cu ștecher
 - 14 Compartimentul pentru accesorii
 - 15 Cârlig pentru fixarea plasei
 - 16 Plasă pentru accesorii
 - 17 Roată de transport
 - 18 Picior de suport pentru mâner de transport
 - 19 Pistol de pulverizat Full Control
 - 20 Compartiment baterii
 - 21 Închizătoare compartiment de baterii
 - 22 Afișaj LCD
 - 23 Starea acumulatorului (descărcat, aproape descărcat, pe jumătate, încărcat)
 - 24 Starea puterii semnalului (4 trepte)
 - 25 Recomandare tip de jet (jet plat/soluție de curățat/freză de murdărie)
 - 26 Domeniu de utilizare (1 - SOFT / 2 - MEDIUM / 3 - HARD cu câte 2 trepte de presiune)
 - 27 Treaptă pentru soluția de curățat (1 / 2 / 3)
 - 28 Reglarea presiunii + / -
 - 29 Închizătoare pistol de pulverizat
 - 30 Buton de detașare a furtunului de înaltă presiune de pistolul de pulverizat
 - 31 Lance Multi Jet 3 în 1 (cu 3 tipuri de jet)
 - 32 Duză pentru soluția de curățat (3 trepte de dozare) - pentru dozarea soluțiilor de curățat
 - 33 Duză pentru jet plat (3 domenii de utilizare cu câte 2 trepte de presiune) - pentru operațiuni de curățare obișnuite.
 - 34 Freză de murdărie (1 domeniu de utilizare cu câte 2 trepte de presiune) - pentru murdărie rezistentă.
- * Opțional**
- 35 Flacon soluție de curățat Plug 'n' Clean cu capac de închidere
- ** Se necesită suplimentar**
- 36 Furtun cu inserție textilă cu cuplaj uzual.
 - Diametru minim 1/2 țoli (13 mm)
 - Lungime minimă 7,5 m

Montare

Pentru imagini vezi pagina interioară 3

Înainte de punerea în funcțiune montați piesele nefixate, livrate împreună cu aparatul.

Pentru acesta aveți nevoie de cele două șuruburi anexate și o șurubelniță pentru șuruburi cu filet dublu încrucișat PH 2.

Montarea piciorului de sprijin

Figură **A**

- Introduceți la loc piciorul de sprijin.
- Introduceți diblurile anexate până la capăt în găuri.
- Fixați piciorul de sprijin cu șuruburile anexate.

Montarea cutiei de depozitare pentru lănci

Figură **B**

- Agățați cutia de depozitare pentru lănci.
- Fixați cutia de depozitare pentru lănci cu două șuruburi.

Montarea mânerului de transport

Figură **C**

- Introduceți mânerul de transport.
- Fixați mânerul de transport cu două șuruburi.

Aplicarea plasei pe suportul de accesorii

Figură **D**

- Atârnați plasa pentru accesorii pe cârligul ilustrat pe figură.

Cuplajul pistolului de pulverizat

Înainte de prima punere în funcțiune, pistolul de pulverizat trebuie cuplat la aparatul de curățat sub presiune.

- Introduceți ștecherul în priză.
- Imediat după aceea, apăsați simultan tastele + și - de la pistolul de pulverizat.
- Țineți apăsată tastele, până când pe ecran pâlpâie simbolul pentru puterea semnalului.

În cazul unei cuplări corecte, sunt afișate pe display toate cele 6 trepte de presiune.



Punerea în funcțiune

- Amplasați aparatul pe o suprafață plană.

Figură **E**

- Introduceți din spate furtunul de înaltă presiune prin suportul furtunului.

Figură **F**

- Introduceți furtunul de înaltă presiune în pistolul de pulverizat, până când se aude că acesta intră în locaș.

Observație: Atenție la poziția corectă a niplului de conectare.

Verificați trăgând de furtunul de înaltă presiune, dacă îmbinarea s-a făcut corect.

- Desfășurați furtunul de înaltă presiune de pe tamburul de furtun.
- Introduceți ștecherul în priză.

Alimentarea cu apă

Pentru valorile de racordare se vor consulta datele tehnice/plăcuța de tip.

ATENȚIE

Impuritățile din apă pot afecta pompa de înaltă presiune și accesoriile. Pentru protecția acestora vă recomandăm filtrul de apă KÄRCHER (accesoriu special, nr. de comandă 4.730-059).

Alimentarea cu apă din conducta de apă

Respectați prevederile companiei de furnizare a apei.

ATENȚIE

Racordurile de furtun din metal prevăzute cu Aquastop pot cauza deteriorarea pompei! De aceea vă rugăm să folosiți racorduri de furtun din plastic sau racordul de furtun KÄRCHER din alamă.

Figură **C**

- Se înșurubează piesa de cuplare de la racordul de apă al aparatului, livrată odată cu furnitura.
- Racordați furtunul de alimentare cu apă la cuplajul de la racordul de apă.
- Conectați furtunul de apă la sursa de alimentare cu apă.
- Deschideți robinetul de apă în totalitate.

Aspirarea apei din rezervoare deschise

Acest aparat de curățat sub presiune poate fi folosit cu furtunul de absorbție KÄRCHER cu supapă de refulare (accesoriu special, nr. de comandă 2.643-100) și este adecvat pentru aspirarea apei de la suprafață, de ex. din rezervoare cu apă de ploaie sau din iazuri (înălțimea maximă de aspirare vezi Datele tehnice).

Indicație: În regim de aspirare nu este nevoie de cuplajul racordului de apă.

- Umpleți cu apă furtunul de aspirare.
- Înșurubați furtunul de aspirare pe racordul de apă al aparatului și atârnați-l într-un recipient cu apă (de ex. rezervorul de apă de ploaie).

Evacuati aerul înainte de a utiliza aparatul după cum urmează:

- Porniți aparatul „I/ON”.
- Deblocați maneta pistolului de pulverizat.
- Apăsăți maneta pistolului manual de pulverizat, aparatul pornește.
- Reglați pistolul de pulverizat cu tastele +/- la treapta 1 pentru soluția de curățat.
- Lăsați aparatul să funcționeze (max. 2 minute), până când apa iese fără bule la pistol.
- Eliberați maneta pistolului.
- Blocați maneta pistolului.

Funcționarea

ATENȚIE

Funcționarea uscată timp de mai mult de 2 minute poate duce la deteriorarea pompei de înaltă presiune. În cazul în care aparatul nu generează presiune timp de 2 minute, opriți-l și procedați conform instrucțiunilor din capitolul "Remediarea defecțiunilor".

Sistem Full Control Plus

Cu tastele +/- de la pistolul de pulverizat, pot fi selectate treptele de presiune și de dozare a soluției de curățat. Modificarea tipului de jet este posibilă prin rotirea lancei Multi Jet 3 în 1.

Indicație: Afișajul de presiune nu este semnificativ în cazul utilizării cu T-Racer sau alte accesorii.

Treaptă de presiune	Recomandat de ex. pentru
 Duză cu jet plat	
 3 HARD	Terasă de piatră, asfalt, suprafețe de metal, ustensile de grădină (roabă, lopată etc.)
 2 MEDIUM	vehicule / motocicletă, suprafețe de cărămidă, pereți ten-cuiți și mobilă de plastic
 1 SOFT	suprafețe de lemn, biciclete, suprafețe de gresie, mobilă din rattan
 freză pentru mizerie	
 3 HARD	Pentru murdărie foarte rezistentă pe terase de piatră, asfalt, suprafețe de metal, ustensile de grădină (roabă, lopată etc.)
 MIX	Duză pentru soluția de curățat Funcționare cu soluție de curățat Dozarea concentrației de soluție de curățat, după caz.

ATENȚIE

Sensibilitatea materialelor poate diferi considerabil în funcție de vârsta și starea acestora. Recomandările de mai sus nu au caracter obligatoriu.

Utilizarea cu presiune înaltă

⚠ PRECAUȚIE

La curățarea suprafețelor lăcuite, trebuie respectată o distanță minimă de 30 cm, pentru a evita deteriorarea acestora.

ATENȚIE

Nu curățați roțile autovehiculelor, vopseaua și suprafețele sensibile, cum ar fi lemnul cu freza pentru murdărie, pericol de deteriorare.

Figură **H**

- Montați lancea Multi Jet 3 în 1 la pistolul de pulverizat și fixați-o prin rotire cu 90° (respectați direcția!).
 - Selectați tipul de jet prin rotirea lancei Multi Jet 3 în 1, până ce în partea de sus se vede așajul jetului necesar.
 - Porniți aparatul „I/ON”.
 - Deblocați maneta pistolului de pulverizat.
 - Apăsăți maneta pistolului manual de pulverizat, aparatul pornește.
- Observație:** Dacă eliberați maneta, aparatul se oprește din nou. Presiunea înaltă rămâne acumulată în sistem.

Utilizarea cu soluție de curățat

* Accesorii opționale

Cele mai multe soluții de curățat KÄRCHER pot fi procurate în stare deja preparată în flacoane de tip Plug 'n' Clean.

⚠ PERICOL

La utilizarea detergentilor țineți cont de fișa tehnică de siguranță a producătorului detergentului, mai ales indicațiile referitoare la echipamentul de protecție personală.

Indicație: Detergentul poate fi adăugat numai la utilizarea cu presiune joasă.

Figură **I**

- Scoateți capacul flaconului Plug 'n' Clean.
- Apăsăți flaconul de soluție de curățat cu gura în jos în recorderul Plug 'n' Clean.
- Rotiți lancea Multi Jet 3 în 1 pe duza pentru soluția de curățare „MIX“.

Observație: Prin acesta, în timpul funcționării, soluția de curățat se amestecă cu jetul de apă.

- Reglați pistolul de pulverizat cu tastele +/- la concentrația dorită pentru soluția de curățat.

Metoda de curățare recomandată

- Se pulverizează cu economie soluție de curățat pe suprafața uscată și se lasă să acționeze (nu să se usuce).
- Mizeria desprinsă se spală cu jetul de înaltă presiune.

După utilizarea cu soluție de curățat

- Scoateți flaconul Plug 'n' Clean din suport și închideți-l cu dop.
- Pentru depozitare așezați flaconul de soluție de curățat cu dopul în sus în suport.
- Pentru spălare, lăsați aparatul să funcționeze cca 30 de secunde la treapta 1 pentru soluția de curățat.

Întreruperea utilizării

- Eliberați maneta pistolului.
- Blocați maneta pistolului.

Figură **J**

- Așezați pistolul de pulverizat cu lancea în poziție de parcare.
- În cazul pauzelor mai lungi (peste 5 min) se deconectează aparatul de la întrerupător „0/OFF“.

Încheierea utilizării

⚠ PRECAUȚIE

Deconectați furtunul de presiune de la pistolul manual de pulverizat sau de la aparat numai atunci, când sistemul de apă în stare deprimată.

ATENȚIE

În cazul detașării furtunului de alimentare sau a celui de presiune înaltă, după utilizare poate să curgă apă caldă din racorduri.

- Eliberați maneta pistolului.
- Închideți robinetul de apă.
- Apăsăți maneta pistolului de pulverizat timp de 30 de secunde pentru a elimina presiunea încă existentă în sistem.
- Eliberați maneta pistolului.
- Blocați maneta pistolului.
- Deconectați aparatul de la sursa de alimentare cu apă.
- Opriți aparatul „0/OFF“.
- Trageți fișa din priză.

Transport

⚠ PRECAUȚIE

Pericol de rănire și deteriorare a aparatului!
La transport țineți cont de greutatea aparatului.

Transportul manual

- Ridicați aparatul de la mânerul de transport și transportați-l în acest fel
- Trageți în afară mânerul de transport, până când auziți că acesta intră în locaș.
- Trageți aparatul de mânerul de transport.

Transportul în vehicule

- Înaintea transportării în stare orizontală: Scoateți flaconul de soluție de curățat Plug 'n' Clean din suport și puneți capacul la loc.
- Asigurați aparatul contra alunecrii și răsturnării.

Depozitarea

⚠ PRECAUȚIE

Pericol de rănire și deteriorare a aparatului!
La depozitare țineți cont de greutatea aparatului.

Depozitarea aparatului

- Amplasați aparatul pe o suprafață plană.
- Separați lancea de la pistol.
- Apăsăți butonul de separare și scoateți furtunul de înaltă presiune din pistol.
- Introduceți pistolul de pulverizat în spațiul de depozitare a pistolului.
- Introduceți lancea Multi jet 3 în 1 în cutia pentru lancei.
- Depozitați cablul de alimentare în compartimentul pentru accesorii.

⚠ PRECAUȚIE

Pericol de rănire și deteriorare a aparatului!
Țineți cont de direcția de rotație a tamburului la înfășurarea furtunului de înaltă presiune.

- Înfășurați furtunul de înaltă presiune. Rotiți manivela în sensul invers al acelor de ceasornic.

În cazul depozitării pe perioade îndelungate, de ex. iarna, țineți cont suplimentar de indicațiile din capitolul Îngrijire.

Protecția împotriva înghețului

ATENȚIE

Dacă nu goliți complet aparatul și accesoriiile, acestea pot fi distruse de îngheț. Goliți complet aparatul și accesoriiile acestuia și feriți-le de îngheț.

Pentru evitarea deteriorărilor:

- Deconectați aparatul de la sursa de alimentare cu apă.
- Separați lancea de la pistol.
- Porniți aparatul „I/ON“.
- Țineți maneta pistolului de pulverizat apăsată, până când nu mai iese apă (cca. 1 min).
- Eliberați maneta pistolului.
- Blocați maneta pistolului.
- Opriți aparatul „0/OFF“.
- Aparatul și toate accesoriiile trebuie depozitate într-o încăpere ferită de îngheț.

Îngrijirea și întreținerea

⚠ **PERICOL**

Pericol de electrocutare.

→ Înaintea tuturor lucrărilor la aparat, opriți aparatul și scoateți ștecherul din priză.

Curățarea sitei din racordul de apă

Curățați la intervale regulate sita din racordul de apă.

→ Îndepărtați cuplajul de la racordul de apă.

ATENȚIE

Aceasta nu poate fi deteriorată.

Figură **K**

- Trageți afară sita cu un clește.
- Curățați sita sub apă curentă.
- Apoi montați la loc sita în racordul de apă.

Schimbați bateriile pistolului de pulverizat

Acumulatorul este consumat, când pe afișajul pistolului de pulverizat nu mai apare nimic sau este afișat simbolul următor. Se necesită două baterii sau acumuloare AAA.

Figură **L**

- Apăsăți butonul de deschidere.
- Deschideți compartimentul de baterii.
- Scoateți bateriile.
- Introduceți bateriile noi ținând cont de polaritatea corectă.
- Închideți compartimentul la loc.
- Îndepărtați bateriile uzate conform reglementărilor legale.



Remedierea defecțiunilor

⚠ **PERICOL**

Pericol de electrocutare. Înaintea de toate lucrările de întreținere și îngrijire opriți aparatul și scoateți ștecherul din priză.

Lucrările de reparații precum și cele efectuate la ansamblurile electrice pot fi efectuate numai de către service-ul autorizat pentru clienți.

Multe defecțiuni pot fi remediate de către dvs. apelând la ajutorul următoarei prezentări de ansamblu.

În caz de neclarități vă rugăm să vă adresați serviciului pentru clienți autorizat.

Aparatul nu funcționează

- Apăsăți maneta pistolului manual de pulverizat, aparatul pornește.
- Verificați dacă tensiunea indicată pe plăcuța de tip coincide cu tensiunea sursei de alimentare.
- Verificați cablul de alimentare, pentru a vedea dacă este deteriorat.
- Motor suprasolicitat, întrerupătorul pentru protecția motorului a fost declanșat.
 - Opriți aparatul „0/OFF”.
 - Lăsați aparatul să se răcească timp de o om oră.
 - Porniți aparatul și începeți din nou lucrul. Dacă defecțiunea survine în mod repetat, duceți aparatul la service pentru a fi verificat.

Aparatul nu pornește, motorul scoate zgomot

Cădere de tensiune din cauza rețelei slabe de curent sau în cazul utilizării unui prelungitor.

→ La pornire trageți mai întâi maneta pistolului de pulverizat și reglați apoi comutatorul pe "I/ON".

Aparatul nu ajunge la presiunea dorită

- Verificați reglajul la lance.
- Verificați alimentarea cu apă în privința cantității de alimentare suficiente.
- Se scoate, cu un clește, filtrul de la racordul de apă și se spală sub jet de apă.
- Evacuați aerul înainte de a utiliza aparatul. Porniți aparatul fără lancea racordată și lăsați-l să funcționeze (max. 2 min.) până ce apa este evacuată prin pistol fără bule de aer. Opriți aparatul și racordați lancea.

Oscilații puternice de presiune

- Curățați duza de înaltă presiune: îndepărtați cu un ac murdăria din gaura duzei și apoi clătiți din față cu apă.
- Verificați cantitatea de apă de alimentare.

Aparatul nu este etans

- O mică neetanșeitate a aparatului este condiționată de motive tehnice. În caz de neetanșeitate mare, adresați-vă service-ului.

Soluția de curățat nu este aspirată

- Rotiți lancea Multi Jet 3 în 1 pe duza pentru soluția de curățare „MIX”.
- Verificați dacă flaconul de soluție de curățat Plug 'n' Clean se află cu orificiul în jos în racordul de soluție de curățat.

Afișajul de la pistol nu indică nimic

- Verificați/schimbați bateriile
- Reduceți distanța dintre pistolul de pulverizat și aparatul de curățat sub presiune.
- Repetați cuplarea la aparatul de curățat sub presiune.

Mesaje de eroare

- Deconectați aparatul și trageți ștecherul din priză.
- După 20 de secunde, introduceți ștecherul în priză și conectați aparatul.

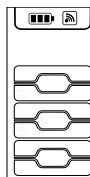

Dacă defecțiunea survine în mod repetat, duceți aparatul la service pentru a fi verificat.

Funcționare în regim de avarie

În cazul unei defecțiuni la reglajul presiunii de la pistolul de pulverizat (defecțiune electronică, acumulator descărcat etc.), aparatul de curățat sub presiune continuă să funcționeze cu ultima treaptă reglată.

Pentru activarea treptei maxime la funcționarea în regim de avarie:

- Deconectați aparatul și trageți ștecherul din priză.
- Introduceți din nou ștecherul în priză și conectați aparatul.

Accesorii și piese de schimb

Utilizați doar accesorii și piese de schimb originale; acestea oferă garanția unei funcționări sigure și fără defecțiuni a aparatului.
Informații referitoare la accesorii și piese de schimb se găsesc la adresa www.kaercher.com.

Garanție

În fiecare țară sunt valabile condițiile de garanție publicate de distribuitorul nostru din țara respectivă. Eventuale defecțiuni ale acestui aparat, care survin în perioada de garanție și care sunt rezultatul unor defecte de fabricație sau de material, vor fi remediate gratuit. Pentru a putea beneficia de garanție, prezentați-vă cu chitanța de cumpărare la magazin sau la cea mai apropiată unitate de service autorizată.

Pentru adrese accesați:

www.kaercher.com/dealarsearch

Date tehnice

Racord electric

Tensiune	230 V 1~50 Hz
Puterea absorbită	2,1 kW
Protecție	IP X5
Clasa de protecție	I
Siguranță pentru rețea (temporizată)	10 A

Racordul de apă

Presiunea de circulare (max.)	1,2 MPa
Temperatura de circulare (max.)	40 °C
Debitul de circulare (min.)	10 l/min
Înălțimea maximă de absorbție	0,5 m

Caracteristicile de performanță

Presiunea de lucru	12,5 MPa
Presiunea maximă admisă	14,5 MPa
Debit, apă	7,5 l/min
Debit maxim	8,3 l/min
Debit, agent de curățare	0,3 l/min
Forța de recul a pistolului de pulverizat	17 N

Dimensiuni și masa

Lungime	411 mm
Lățime	305 mm
Înălțime	584 mm
Greutate în stare de funcționare cu accesorii	15,3 kg

Valori determinate conform EN 60335-2-79

Valoare vibrație mână-braț	1,0 m/s ²
Nesiguranță K	0,6 m/s ²
Nivel de zgomot L _{PA}	76 dB(A)
Nesiguranță K _{PA}	3 dB(A)
Nivelul puterii energiei L _{WA} + nesiguranță K _{WA}	92 dB(A)

Se rezervă dreptul la modificări tehnice.

Declarație UE de conformitate

Prin prezenta declarăm că aparatul desemnat mai jos corespunde cerințelor fundamentale privind siguranța în exploatare și sănătatea incluse în directivele UE aplicabile, datorită conceptului și a modului de construcție pe care se bazează, în varianta comercializată de noi. În cazul efectuării unei modificări a aparatului care nu a fost convenită cu noi, această declarație își pierde valabilitatea.

Produs: Aparat de curățare sub presiune

Tip: K 5 Premium Full Control Plus

Directive UE respectate:

2006/42/CE (+2009/127/CE)

2014/53/JE

2011/65/JE

2000/14/CE

Norme armonizate utilizate:

EN 50581

EN 60335-1

EN 60335-2-79

EN 62233: 2008

EN 55014-1: 2006+A1: 2009+A2: 2011

EN 55014-2: 2015

EN 300 220-2 V2.4.1

EN 301 489-1 V1.9.2

EN 301 489-3 V1.6.1

EN 60950-1

EN 61000-3-2: 2014

EN 61000-3-3: 2013

Procedura de evaluare a conformității:

2000/14/CE: Anexa V

Nivel de zgomot dB(A)

măsurat: 89

garantat: 92

Semnatarii acționează în numele și prin împuternicirea conducerii societății.

H. Jenner

CEO

S. Reiser

Head of Approval

Însărcinat cu elaborarea documentației:

S. Reiser

Alfred Kärcher GmbH & Co. KG

Alfred-Kärcher-Str. 28 - 40

71364 Winnenden (Germany)

Tel.: +49 7195 14-0

Fax: +49 7195 14-2212

Winnenden, 2016/08/01



Obsah

Bezpečnosť	SK 5
Používanie výrobku v súlade s jeho určením	SK 5
Ochrana životného prostredia	SK 5
Popis prístroja	SK 6
Montáž	SK 6
Uvedenie do prevádzky	SK 6
Prevádzka	SK 7
Transport	SK 8
Uskladnenie	SK 8
Starostlivosť a údržba	SK 9
Pomoc pri poruchách	SK 9
Príslušenstvo a náhradné diely	SK 10
Záruka	SK 10
Technické údaje	SK 10
EÚ Vyhlásenie o zhode	SK 10

Bezpečnosť



Prečítajte si pred prvým použitím vášho prístroja tento originálny návod na používanie a priložené bezpečnostné pokyny. Konajte podľa nich. Ušchovajte si oba návody pre možné neskoršie použitie alebo pre ďalšieho majiteľa prístroja.

Stupne nebezpečenstva

⚠ **NEBEZPEČENSTVO**

Upozornenie na bezprostredne hroziace nebezpečenstvo, ktoré môže spôsobiť vážne zranenia alebo smrť.

⚠ **VÝSTRAHA**

Upozornenie na možnú nebezpečnú situáciu, ktorá by mohla viesť k vážnemu zraneniu alebo smrti.

⚠ **UPOZORNENIE**

Upozornenie na možnú nebezpečnú situáciu, ktorá by mohla viesť k ľahkým zraneniam.

POZOR

Pozornenie na možnú nebezpečnú situáciu, ktorá by mohla viesť k vecným škodám.

Symbyly na prístroji



Prístroj sa nesmie pripojiť priamo na verejnú sieť s pitnou vodou.



Vysokotlakový prúd sa nesmie nasmerovať na osoby, zvieratá, aktívne elektrické zariadenia alebo na samotný prístroj. Prístroj chráňte pred mrazom.

Bezpečnostné prvky

⚠ **UPOZORNENIE**

■ Bezpečnostné prvky slúžia na ochranu používateľa pred poranením a nesmú byť zmenené ani vyradené z činnosti.

Vypínač prístroja

Vypínač zariadenia zabraňuje nezávislej prevádzke zariadenia.

Zablokovanie vysokotlakovej pištole

Zaistenie zablokuje páku vysokotlakovej pištole a zabraňuje neúmyselnému spusteniu prístroja.

Prepúšťací ventil s tlakovým spínačom

Prepúšťací ventil zabráni prekročeniu prípustného pracovného tlaku.

Pri uvoľnení páčky vysokotlakovej pištole sa vypne tlakový spínač čerpadla, ktorý zastaví vysokotlakový prúd vody. Po potiahnutí páčky sa znova zapne čerpadlo.

Ochranný spínač motora

Pri vysokom prúde sa vypne ochranný vypínač motora zariadenia.

Používanie výrobku v súlade s jeho určením

Tento vysokotlakový čistič sa môže používať iba v súkromných domácnostiach.

- na umývanie strojov, vozidiel, stavieb, náradia, fasád, terás, záhradného náradia atď. spolu s vysokotlakovým prúdom vody (v prípade potreby s pridaním čistiacich prostriedkov).
- s dielmi príslušenstva, náhradnými dielmi a čistiacimi prostriedkami schválenými spoločnosťou KÄRCHER. Rešpektujte pokyny priložené k čistiacim prostriedkom.

Ochrana životného prostredia

Pokyny k zloženiu (REACH)

Aktuálne informácie o zložení nájdete na:

www.kaercher.com/REACH



Obalové materiály sú recyklovateľné. Obal zlikvidujte podľa ekologických zásad.



Elektrické a elektronické prístroje často obsahujú súčasti, ktoré môžu pri nesprávnom zaobchádzaní alebo nesprávnej likvidácii predstavovať potenciálne nebezpečenstvo pre ľudské zdravie a životné prostredie. Tieto súčasti sú však potrebné pre správnu prevádzku prístroja. Prístroje označené týmto symbolom sa nesmú likvidovať spolu s domovým odpadom.

Staré stroje obsahujú hodnotné recyklovateľné látky, ktoré by sa mali opäť zuzižkovať. Batérie a akumulátory obsahujú látky, ktoré sa nesmú dostať do životného prostredia. Staré prístroje a tiež batérie a akumulátory sa musia ekologicky zlikvidovať.



Čistiace práce, pri ktorých vznikajú odpadové vody s obsahom oleja, napr. pri čistení motora, čistení podlahy prístroja, sa môžu vykonávať iba v umyvárkach s odlučovačom oleja.



Práce s čistiacimi prostriedkami sa môžu vykonávať iba na pracovných plochách utesnených proti kvapaline a s pripojením do kanalizácie na znečistenú vodu. Zabráňte úniku čistiacich prostriedkov do vodných zdrojov alebo pôdy.



Odber vody z verejného zariadenia nie je v niektorých krajinách dovolené.

Popis prístroja

Rozsah dodávky zariadenia (v závislosti od modelu) je znázornený na obale. Tento návod na obsluhu popisuje všetky možné voliteľné vybavenia.

Obrázky nájdete na vyklápajúcej sa strane 4

- 1 Spojovací diel na pripojenie prívodu vody
- 2 Pripojka vody so zabudovaným sítkom
- 3 Vysokotlaková hadica
- 4 Hadicový rozvod
- 5 Uloženie pre pracovný nastavec
- 6 Uskladnenie / Parkovacia poloha vysokotlakovej pištole
- 7 Pripojka pre čistiaci prostriedok Plug 'n' Clean
- 8 Rukoväť
- 9 Prenosný držiak, vysúvacia
- 10 Vysokotlakový hadicový bubon
- 11 Ručná kľuka bubna hadice
- 12 Vypínač zariadenia „0/OFF“ / „I/ON“
- 13 Pripojka siete so sieťovou zástrčkou
- 14 Priestor pre príslušenstvo
- 15 Hák na upevnenie siete
- 16 Sieť pre priehradku s príslušenstvom
- 17 Prepravné koliesko
- 18 Päťka s transportnou rukoväťou
- 19 Vysokotlaková pištoľ Full Control
- 20 Priečinok na batérie
- 21 Zablokovanie priehradky na batérie
- 22 LCD displej
- 23 Stav batérie (prázdna, takmer prázdna, stredne nabitá, plne nabitá)
- 24 Intenzita stavového signálu (4 stupne)
- 25 Odporúčaný druh prúdu (plochý prúd / čistiaci prostriedok / rotačná dýza)
- 26 Oblasť použitia (1 - SOFT / 2 - MEDIUM / 3 - HARD, vždy s 2 stupňami tlaku)
- 27 Stupeň čistiaceho prostriedku (1 / 2 / 3)
- 28 Regulácia tlaku + / -
- 29 Zablokovanie vysokotlakovej pištole
- 30 Tlačidlo na odpojenie vysokotlakovej hadice od vysokotlakovej pištole.
- 31 Pracovný nastavec 3-in-1 Multi Jet (s 3 druhmi prúdu)
- 32 Dýza pre čistiaci prostriedok (3 stupne dávkovania) - Na dávkovanie čistiacich prostriedkov
- 33 Dýza s plochým prúdom (3 oblasti použitia, vždy s 2 stupňami tlaku) - Pre bežné čistiace úkony.
- 34 Rotačná dýza (1 oblasť použitia s 2 stupňami tlaku) - Pre odolné nečistoty.

* Voliteľné

- 35 Fľaša s čistiacim prostriedkom Plug 'n' Clean s uzatváracím krytom

** Dodatočne sa vyžaduje

- 36 Tkaninu vystužená vodná hadica s bežnou obchodnou spojkou.
 - Priemer najmenej 1/2" (13 mm)
 - Dĺžka najmenej 7,5 m

Montáž

Obrázky nájdete na vyklápajúcej sa strane 3

Pred uvedením zariadenia do prevádzky namontujte dielce voľne priložené k zariadeniu.

Potrebné sú dodávané skrutky a križový skrutkovač PH 2.

Namontujte pätku

Obrázok **A**

→ Nasuňte pätku.

→ Priložené hmoždinky zasuňte do otvorov až po doraz.

→ Zabezpečte pätku priloženými skrutkami.

Montáž uloženia pre pracovný nastavec

Obrázok **B**

→ Zavesťe uloženie pre pracovný nastavec.

→ Uloženie pre pracovný nastavec zaistíte pomocou dvoch skrutiek.

Montáž prenosnej rukoväte

Obrázok **C**

→ Nasuňte držiak pre prepravu.

→ Zabezpečte držiak pre prepravu dvomi skrutkami.

Namontujte sieť na priehradku s príslušenstvom

Obrázok **D**

→ Sieť zavesťe na hák zobrazený na obrázku.

Spojka vysokotlakovej pištole

Pred prvým uvedením do prevádzky je nutné spojiť vysokotlakovú pištoľ s vysokotlakovým čističom.

→ Zasuňte sieťovú zástrčku do zásuvky.

→ Ihneď potom je nutné súčasne stlačiť tlačidlá + a - na vysokotlakovej pištoľi.

→ Tlačidlá podržte stlačené až do kompletného rozblikania symbolu intenzity signálu.

Pri úspešnom spojení sa na displeji zobrazia všetkých 6 stupňov tlaku.



Uvedenie do prevádzky

→ Prístroj postavte na rovnú plochu.

Obrázok **E**

→ Presuňte vysokotlakovú pištoľ zo zadnej strany cez hadicový rozvod.

Obrázok **F**

→ Vysokotlakovú hadicu zasuňte do vysokotlakovej pištole tak, aby bolo počuť, ako zapadne na svoje miesto.

Upozornenie: Dbajte na správne nastavenie prípojky.

Potiahnutím za vysokotlakovú hadicu skontrolujte bezpečné spojenie.

→ Vysokotlakovú hadicu úplne odviňte z bubna hadice.

→ Zasuňte sieťovú zástrčku do zásuvky.

Napájanie vodou

Pripojovacie parametre sa uvádzajú na typovom štítku a v technických údajoch.

POZOR

Nečistoty vo vode môžu poškodiť vysokotlakové čerpadlo a príslušenstvo. Na ochranu sa odporúča použitie vodného filtra spoločnosti KÄRCHER (špeciálne príslušenstvo, objednávacie číslo 4.730-059).

Napájanie vodou z vodovodu

Rešpektujte platné predpisy vodárenského podniku.

POZOR

Hadicové spojky z kovu s Aquastop môžu spôsobiť poškodenie čerpadla! Používajte hadicovú spojku z plastu alebo mosadznú hadicovú spojku firmy KÄRCHER.

Obrázok **G**

- Dodávaný spojovací diel naskrutkujte na vodnú prípojku zariadenia.
- Nasuňte prírodnú hadicu vody na spojku na prípojke vody.
- Pripojte hadicu k napájaniu vodou.
- Úplne otvorte vodovodný kohút.

Nasávanie vody z otvorených nádrží

Toto vysokotlakové čistiace zariadenie je spolu so sacou hadicou spoločnosti KÄRCHER so spätným ventilom (špeciálne príslušenstvo, objednávacie číslo 2 643-100) vhodné na odsávanie povrchovej vody napr. z nádrží na dažďovú vodu alebo rybníkov (maximálnu nasávaciu výšku nájdete v technických údajoch).

Upozornenie: Pri sacej prevádzke nie je potrebná spojka pre vodnú prípojku.

- Naplňte nasávaciu hadicu vodou.
- Na prípojku vody naskrutkujte vysávaciu hadicu prístroja a zaveste na zdroj vody (napríklad zásobník dažďovej vody).

Pred prevádzkou odvzdušnite nasledovne prístroj:

- Zapnite zariadenie „I/ZAP“.
- Odblokujte páčku vysokotlakovej pištole.
- Po stlačení páčky vysokotlakovej pištole sa zapne prístroj.
- Pomocou tlačidiel +/- nastavte vysokotlakovú pištoľ na stupeň čistiaceho prostriedku 1.
- Nechajte bežať prístroj (max. 2 minúty), kým nezačne unikať voda bez zvončiek z vysokotlakovej pištole.
- Uvoľnite páčku vysokotlakovej pištole.
- Zablokujte páčku vysokotlakovej pištole.

Prevádzka

POZOR

Chod na sucho viac ako 2 minúty spôsobí poškodenie vysokotlakového čerpadla. Ak prístroj do 2 minút nevytvorí tlak, vypnite prístroj a postupujte podľa pokynov uvedených v kapitole „Pomoc v prípade porúch“.

Systém Full Control Plus

Pomocou tlačidiel +/- na vysokotlakovej pištoľi možno zvoliť stupeň tlaku a stupeň dávkovania čistiaceho prostriedku. Druh prúdu možno zmeniť otáčaním na pracovnom nastavci 3-in-1 Multi Jet.

Upozornenie: Indikátor tlaku nie je počas prevádzky s T-Racer a iným príslušenstvom funkčný.

Tlakový stupeň	Odporúčaný napr. pre
 Plochá rozstrekovacia dýza	

Tlakový stupeň	Odporúčaný napr. pre
 3 HARD	Kamenné terasy, asfalt, kovové povrchy, záhradné príslušenstvo (fúrik, rýľ a pod.)
 2 MEDIUM	osobné vozidlá / motocykle, tehlové povrchy, steny s omietkou, plastový nábytok
 1 SOFT	drevené povrchy, bicykle, pieskocové povrchy, ratanový nábytok
 Frézovač nečistôt	
 3 HARD	Pre mimoriadne odolné nečistoty kamenných terasách, asfalte, kovových povrchoch, záhradnom príslušenstve (fúrik, rýľ a pod.)
 Dýza pre čistiaci prostriedok	
 MIX	Prevádzka s čistiacim prostriedkom. Dávkovanie koncentrácie čistiaceho prostriedku podľa potreby.

POZOR

Citlivosť materiálov sa môže podľa veku a stavu výrazne odlišovať. Uvedené odporúčania sú nezáväzná.

Prevádzka s vysokým tlakom

△ UPOZORNENIE

Pri čistení lakovaných povrchov dodržiavajte vzdialenosť striekania najmenej 30 cm, aby ste zabránili poškodeniu.

POZOR

Automobilové pneumatiky, lak alebo citlivé plochy, napr. drevo nečistíte s frézkou na blato. Vzniká nebezpečenstvo poškodenia.

Obrázok **H**

- Pracovný nastavec 3-in-1 Multi Jet zasuňte do vysokotlakovej pištole a upevnite ho otočením o 90° (dbajte na zarovnanie!).
 - Zvoľte druh prúdu: otáčajte pracovný nastavec 3-in-1 Multi Jet, kým sa hore objaví potrebný indikátor prúdu.
 - Zapnite zariadenie „I/ZAP“.
 - Odblokujte páčku vysokotlakovej pištole.
 - Po stlačení páčky vysokotlakovej pištole sa zapne prístroj.
- Upozornenie:** Ak sa páka opäť uvoľní, zariadenie sa opäť vypne. Vysoký tlak zostáva v systéme zachovaný.

Prevádzka s čistiacim prostriedkom

* Voliteľné príslušenstvo

Väčšina čistiacich prostriedkov spoločnosti KÄRCHER sa dá kúpiť pripravená na použitie vo fľaši s čistiacim prostriedkom Plug 'n' Clean.

⚠ NEBEZPEČENSTVO

Pri používaní čistiacich prostriedkov musíte rešpektovať dátový bezpečnostný list výrobcu čistiacich prostriedkov, hlavne pokyny k osobnej ochrannej výbave. **Upozornenie:** Čistiaci prostriedok možno primiešavať iba pri nízkom tlaku.

Obrázok 11

- Odstráňte kryt z fľaše na čistiaci prostriedok Plug 'n' Clean.
- Zatláčte fľašu s čistiacim prostriedkom otvorom smerom dole do prípojky čistiaceho prostriedku Plug 'n' Clean.
- Pracovný nadstavec 3-in-1 Multi Jet otočte na dýzu pre čistiaci prostriedok „MIX“.

- **Upozornenie:** Tým sa pri prevádzke primiešava roztok čistiaceho prostriedku do prúdu vody.
- Pomocou tlačidiel +/- na vysokotlakovej pištoli nastavte požadovanú koncentráciu čistiaceho prostriedku.

Odporúčany spôsob čistenia

- Nastriekajte malé množstvo čistiaceho prostriedku na suchý povrch a nechajte pôsobiť (nevysušiť).
- Rozpustenú nečistotu odstráňte prúdom vysokého tlaku vody.

Po ukončení prevádzky s čistiacimi prostriedkami

- Fľašu Plug 'n' Clean na čistiaci prostriedok vyberte z miesta uloženia a uzavrite pomocou krytu.
- Postavte fľašu s čistiacim prostriedkom na uskladnenie krytom hore do odkladacieho priestoru.
- Pre prepláchnutie prevádzkujte zariadenie po dobu približne 30 sekúnd na stupni čistiaceho prostriedku 1.

Prerušenie prevádzky

- Uvoľnite páčku vysokotlakovej pištole.
- Zablokujte páčku vysokotlakovej pištole.

Obrázok 12

- Postavte vysokotlakovú pištoľ s rozstrekovacou rúrkou do parkovacej polohy.
- Pri dlhších prestávkach pri práci (viac ako 5 minút) vypnite zariadenie vypínačom „0/OFF“.

Ukončenie prevádzky

⚠ UPOZORNENIE

Vysokotlakovú hadicu odpojte len od vysokotlakovej pištole alebo prístroja, ak nie je v systéme žiadny tlak.

POZOR

Po odpojení prírodnej alebo vysokotlakovej hadice môže po ukončení prevádzky z prípojok vytekať horúca voda.

- Uvoľnite páčku vysokotlakovej pištole.
- Vodovodný kohút uzavrite.
- Páčku vysokotlakovej pištole držte stlačenú po dobu 30 sekúnd, aby došlo k odstráneniu ešte prítomného tlaku v systéme.
- Uvoľnite páčku vysokotlakovej pištole.
- Zablokujte páčku vysokotlakovej pištole.
- Zariadenie odpojte od vodovodnej prípojky.
- Zariadenie vypnite „0/VYP“.
- Vytiahnite zástrčku zo zásuvky.

Transport

⚠ UPOZORNENIE

Nebezpečenstvo zranenia a poškodenia!
Pri prepravovaní prístroja zohľadnite jeho hmotnosť.

Ručná preprava

- Zariadenie zdvihnite a prenášajte za prenosný držiak.
- Vytiahnite transportnú rukoväť, táto hlasno zaklapne.
- Prístroj ťahajte za prepravnú rukoväť.

Preprava vo vozidlách

- Pre prepravu poležiačky: Fľašu Plug 'n' Clean na čistiaci prostriedok vyberte z miesta uloženia a uzavrite pomocou krytu.
- Prístroj zaistite proti zošmyknutiu a prevráteniu.

Uskladnenie

⚠ UPOZORNENIE

Nebezpečenstvo zranenia a poškodenia!
Pri uskladnení prístroja zohľadnite jeho hmotnosť.

Uskladnenie prístroja

- Prístroj postavte na rovnú plochu.
- Rozstrekovaciu rúрку odpojte od vysokotlakovej pištole.
- Stlačte oddeľovacie tlačidlo na vysokotlakovej pištoli a vytiahnite vysokotlakovú hadicu z vysokotlakovej pištole.
- Vysokotlakovú pištoľ zasuňte do úložného priestoru pre vysokotlakovú pištoľ.
- Pracovný nadstavec 3-in-1 Multi Jet zasuňte do uloženia pre pracovný nadstavec.
- Odložte odložte rozvod sieťovej prípojky do priehradky na príslušenstvo.

⚠ UPOZORNENIE

Nebezpečenstvo zranenia a poškodenia!
Dodržiavajte smer otáčania hadicového bubna pri navíjaní vysokotlakovej hadice.

- Navíjanie vysokotlakovej hadice. Otáčajte ručnou kľukou hadicový bubon v protismere hodinových ručičiek.

Pred dlhším skladovaním, napr. v zime, dodatočne zohľadnite pokyny uvedené v kapitole Ošetrovanie.

Ochrana proti zamrznutiu

POZOR

Prístroje a príslušenstvo, ktoré nie sú úplne vyprázdnené, môžu byť poškodené mrazom. Vyprázdnite úplne prístroj a príslušenstvo a chráňte ich pred mrazom.

Aby ste zabránili vzniku škôd:

- Zariadenie odpojte od vodovodnej prípojky.
- Rozstrekovaciu rúčku odpojte od vysokotlakovej pištole.
- Zapnite zariadenie „I/ZAP“.
- Zatláčte páčku vysokotlakovej pištole, kým neprestane unikať voda (cca 1 min).
- Uvoľnite páčku vysokotlakovej pištole.
- Zablokujte páčku vysokotlakovej pištole.
- Zariadenie vypnite „0/VYP“.
- Zariadenie s kompletným príslušenstvom uschovejte na mieste chránenom pred mrazom.

Starostlivosť a údržba

⚠ NEBEZPEČENSTVO

Nebezpečenstvo úderu elektrickým prúdom.

- Pred všetkými prácami prístroj vypnite a vytriahnite sieťovú zástrčku.

Vyčistenie sitka v prívide vody

Pravidelne čistite sitko vo vodnej prípojke.

- Odstráňte spojku vodnej prípojky.

POZOR

Sitko sa nesmie poškodiť.

Obrázok **K**

- Vytriahnite sitko plochými kliešťami.
- Vyčistite sitko pod tečúcou vodou.
- Nasadte sitko späť do vodnej prípojky.

Výmena batérií vysokotlakovej pištole

Batérie sú vybité, keď sa na displeji vysokotlakovej pištole nič nezobrazuje resp. zobrazuje sa nasledovné.

Sú potrebné dve batérie alebo akumulátory s veľkosťou AAA.

Obrázok **L**

- Stlačte uzatváraciu záračku.
- Otvorte priehradku na batérie.
- Vyberte batérie.
- Vložte nové batérie a dávajte pritom pozor na správnu polaritu.
- Uzavrite priehradku na batérie.
- Použité batérie zlikvidujte podľa platných predpisov.



Pomoc pri poruchách

⚠ NEBEZPEČENSTVO

Riziko úderu elektrickým prúdom. Pred každým ošetrením a údržbou prístroj vypnite a vytriahnite sieťovú zástrčku.

Opravy a práce na elektrických konštrukčných dielcoch môže vykonávať výhradne autorizovaný zákaznícky servis.

Pomocou nasledujúceho prehľadu možno ľahko odstrániť drobné poruchy.

V prípade pochybností sa láskavo obráťte na autorizovanú servisnú službu.

Spotrebič sa nezapína

- Po stlačení páčky vysokotlakovej pištole sa zapne prístroj.
- Skontrolujte, či napätie uvedené na výrobnom štítku súhlasí s napätím napájacieho zdroja.
- Skontrolujte, či nie je kábel elektrickej siete poškodený.
- Motor je preťažený, aktivoval sa ochranný spínač motora.
 - Zariadenie vypnite „0/VYP“.
 - Nechajte prístroj vychladnúť **jednu hodinu**.
 - Zapnite prístroj a uveďte ho do činnosti.
- Ak sa porucha vyskytne znovu, nechajte prístroj skontrolovať servisnou službou pre zákazníkov.

Zariadenie nebeží, motor zavija

Pokles napätia z dôvodu slabšej siete alebo pri použití predĺžovacieho kábla.

- Pri zapnutí najprv stlačte páku vysokotlakovej pištole, potom prepnite vypínač prístroja do polohy „I/ON“.

Zariadenie nedosahuje požadovaný tlak

- Skontrolujte nastavenie trysky.
- Skontrolujte zásobovanie vodou na dostatočné prepravované množstvo.
- Plochými kliešťami vytriahnite sitko z vodovodnej prípojky a umyte ho pod tečúcou vodou.
- Pred prevádzkou zariadenie odvzdušnite. Zariadenie zapnite bez pripojenej trysky a nechajte ho bežať dovtedy (max. 2 minúty), kým na pištoľi nevyteká voda bez bublín. Zariadenie vypnite a opäť pripojte trysku.

Silné výkyvy tlaku

- Vyčistite vysokotlakovú dýzu: Ihlu odstráňte nečistoty z vŕtania dýzy a vypláchnite vodou smerom dopredu.
- Skontrolujte pritekajúce množstvo vody.

Zariadenie netesní

- Malá netesnosť prístroja je technicky podmienená. Pri veľkej netesnosti sa obráťte na autorizovanú servisnú službu.

Čistiaci prostriedok sa nenasáva

- Pracovný nastavec 3-in-1 Multi Jet otočte na dýzu pre čistiaci prostriedok „MIX“.
- Skontrolujte, či fľaša Plug 'n' Clean na čistiaci prostriedok správne dosadá smerom dole v prípojke na čistiaci prostriedok.

Žiadne zobrazovanie tlaku na vysokotlakovej pištoľi

- Kontrola/výmena batérií
- Zmenšíte vzdialenosť medzi vysokotlakovou pištoľou a vysokotlakovým čističom.
- Znovu vykonajte spojenie s vysokotlakovým čističom.

Chybové hlásenia

- Vypnite zariadenie a sieťovú zástrčku vytriahnite zo zásuvky.
- Sieťovú zástrčku po 20 sekundách znovu zasuňte do zásuvky a zapnite zariadenie.

Ak sa porucha vyskytne znovu, nechajte prístroj skontrolovať servisnou službou pre zákazníkov.

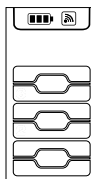

Núdzový chod

Pri poruche regulácie tlaku na vysokotlakovej pištoľi (elektronická porucha, prázdna batéria atď.) bude vysokotlakový čistič ďalej pracovať s naposledy nastaveným stupňom.

Pre aktiváciu núdzového chodu s maximálnym stupňom:

- Vypnite zariadenie a sieťovú zástrčku vytriahnite zo zásuvky.
- Sieťovú zástrčku znovu zasuňte do zásuvky a zapnite zariadenie.

Príslušenstvo a náhradné diely

Používajte len originálne príslušenstvo a originálne náhradné diely, pretože zaručujú bezpečnú a bezporuchovú prevádzku prístroja.

Informácie o príslušenstve a náhradných dieloch nájdete na stránke www.kaercher.com.

Záruka

V každej krajine platia záručné podmienky našej distribučnej organizácie. Prípadné poruchy spotrebiča odstránime počas záručnej lehoty bezplatne, ak sú ich príčinou chyby materiálu alebo výrobné chyby. Pri uplatňovaní záruky sa spolu s dokladom o kúpe zariadenia laskavo obráťte na predajcu alebo na najbližší autorizovaný zákaznícky servis.

Adresy nájdete na:

www.kaercher.com/dealersearch

Technické údaje

Elektrická prípojka

Napätie	230 V 1~50 Hz
Pripojovací výkon	2,1 kW
Druh krytia	IP X5
Krytie	I
Sieťový istič (pomalý)	10 A

Vodovodná prípojka

Prívodný tlak (max.)	1,2 MPa
Prívodná teplota (max.)	40 °C
Prívodné množstvo (min.)	10 l/min
Maximálna výška nasávania	0,5 m

Údaje o výkone

Prevádzkový tlak	12,5 MPa
Max. prípustný tlak	14,5 MPa
Dopravované množstvo, voda	7,5 l/min
Maximálne dopravované množstvo	8,3 l/min
Dopravované množstvo, čistiaci prostriedok	0,3 l/min

Spätná nárazová sila vysokotlakovej pištole	17 N
---	------

Rozmery a hmotnosť

Dĺžka	411 mm
Šírka	305 mm
Výška	584 mm
Hmotnosť, s príslušenstvom pripravené na prevádzku	15,3 kg

Zistené hodnoty podľa EN 60335-2-79

Hodnota vibrácií v ruke/ramene	1,0 m/s ²
Nebezpečnosť K	0,6 m/s ²
Hlučnosť L _{pA}	76 dB(A)
Nebezpečnosť K _{pA}	3 dB(A)
Hlučnosť L _{WA} + nebezpečnosť K _{WA}	92 dB(A)

Technické zmeny vyhradené.

EÚ Vyhlásenie o zhode

Týmto vyhlasujeme, že ďalej označený stroj zodpovedá na základe jeho koncepcie a konštrukcie a takisto vyhovovania, ktoré sme dodali, príslušným základným požiadavkám na bezpečnosť a ochranu zdravia uvedeným v smerniciach EÚ. Pri zmene stroja, ktorá nebola nami odsúhlasená, stráca toto prehlásenie svoju platnosť.

Výrobok: Vysokotlakový čistič

Typ: K 5 Premium Full Control Plus

Príslušné Smernice EÚ:

2006/42/ES (+2009/127/ES)

2014/53/EU

2011/65/EU

2000/14/ES

Uplatňované harmonizované normy:

EN 50581

EN 60335-1

EN 60335-2-79

EN 62233: 2008

EN 55014-1: 2006+A1: 2009+A2: 2011

EN 55014-2: 2015

EN 300 220-2 V2.4.1

EN 301 489-1 V1.9.2

EN 301 489-3 V1.6.1

EN 60950-1

EN 61000-3-2: 2014

EN 61000-3-3: 2013

Uplatňované postupy posudzovania zhody:

2000/14/ES: Príloha V

Úroveň akustického výkonu dB(A)

Nameraná: 89

Zaručovaná: 92

Podpísaný jedným v poverení a s plnou mocou jednotlivca.

H. Jenner
CEO

S. Reiser
Head of Approval

Osoba zodpovedná za dokumentáciu:
S. Reiser

Alfred Kärcher GmbH & Co. KG
Alfred-Kärcher-Str. 28 - 40
71364 Winnenden (Germany)
Tel: +49 7195 14-0
Fax: +49 7195 14-2212

Winnenden, 2016/08/01

Pregled sadržaja

Sigurnost	HR	5
Namjensko korištenje	HR	5
Zaštita okoliša	HR	5
Opis uređaja	HR	6
Montaža	HR	6
Stavljanje u pogon	HR	6
U radu	HR	7
Transport	HR	8
Skladištenje	HR	8
Njega i održavanje	HR	9
Otklanjanje smetnji	HR	9
Pribor i pričuvni dijelovi	HR	10
Jamstvo	HR	10
Tehnički podaci	HR	10
EU izjava o sukladnosti	HR	10

Sigurnost



Prije prve uporabe Vašeg uređaja pročitate ove originalne upute za rad i priložene sigurnosne upute i postupajte prema njima. Obje bilježnice sačuvajte za kasniju uporabu ili za sljedećeg vlasnika.

Stupnjevi opasnosti

△ OPASNOST

Napomena koja upućuje na neposredno prijeteću opasnost koja za posljedicu ima teške tjelesne ozljede ili smrt.

△ UPOZORENJE

Napomena koja upućuje na eventualno opasnu situaciju koja može prouzročiti teške tjelesne ozljede ili smrt.

△ OPREZ

Napomena koja upućuje na eventualno opasnu situaciju koja može prouzročiti lakše ozljede.

PAŽNJA

Napomena koja upućuje na eventualno opasnu situaciju koja može prouzročiti materijalnu štetu.

Simboli na uređaju



Uređaj se ne smije neposredno priključiti na javnu vodovodnu mrežu.



*Visokotlačni mlaz ne usmjeravajte na osobe, životinje, aktivnu električnu opremu ili na sam uređaj.
Zaštiti uređaj od mraza.*

Sigurnosni uređaji

△ OPREZ

- *Sigurnosna oprema služi zaštititi korisnika te se stoga ne smije mijenjati niti zaobilaziti.*

Sklopka uređaja

Sklopka uređaja sprječava njegov neželjeni rad.

Zapor visokotlačne prskalice

Zapor blokira polugu visokotlačne prskalice i sprječava nehотиčno pokretanje uređaja.

Preljevni ventil s tlačnom sklopkom

Preljevni ventil sprječava prekoračenje dopuštenog radnog tlaka.

Kada se pusti poluga visokotlačne prskalice, tlačna sklopka isključuje pumpu i zaustavlja visokotlačni mlaz. Kada se poluga povuče, pumpa se ponovo uključuje.

Zaštitna sklopka motora

Pri prevelikoj potrošnji struje zaštitna sklopka motora isključuje uređaj.

Namjensko korištenje

Ovaj visokotlačni čistač koristite isključivo u privatnom kućanstvu:

- za čišćenje strojeva, vozila, zgrada, alata, fasada, terasa, vrtnih strojeva itd. visokotlačnim vodenim mlazom (prema potrebi uz dodatak sredstava za pranje).
- uz primjenu pribora, rezervnih dijelova i sredstava za pranje koje odobrava Kärcher. Obratite pažnju na naputke koji su priloženi sredstvima za pranje.

Zaštita okoliša

Napomene o sastojcima (REACH)

Aktualne informacije o sastojcima možete pronaći na stranici:

www.kaercher.com/REACH



Materijali ambalaže se mogu reciklirati. Ambalažu odložite na otpad u skladu s propisima o očuvanju okoliša.



Električni i elektronički dijelovi često sadrže sastavne dijelove koji pri pogrešnom rukovanju ili pogrešnom zbrinjavanju mogu predstavljati potencijalnu opasnost za ljudsko zdravlje i okoliš. Ipak, ti sastavni dijelovi nužni su za propisani pogon uređaja. Uređaji označeni ovim simbolom ne smiju se odlagati u komunalni otpad.

Stari uređaji sadrže vrijedne materijale koji se mogu reciklirati te bi ih stoga trebalo predati kao sekundarne sirovine. Primarne i punjive baterije sadrže tvari koje ne smiju dospjeti u okoliš. Stare uređaje kao i primarne odnosno punjive baterije odložite u otpad ekološki primjereno.



Radovi na čišćenju kod kojih nastaju uljne otpadne vode, kao što su pranje motora, pranje donjeg dijela vozila, smiju se izvoditi samo u praonicama sa separatorom ulja.



Sa sredstvima za pranje smije se raditi samo na vodonepropusnim radnim površinama koje su priključene na kanalizacijski sustav. Nemojte dopustiti da sredstva za pranje dospiju u površinske vode ili tlo.



U pojedinim zemljama nije dozvoljeno uzimanje vode iz prirodnih izvora.

Opis uređaja

Sadržaj isporuke uređaja (ovisno o modelu) prikazan je na ambalaži. Ove upute za uporabu opisuju sve moguće opcije.

Slike pogledajte na preklopnj strani 4

- 1 Dio spojke za priključak za vodu
- 2 Priključak za vodu s ugrađenom mrežicom
- 3 Visokotlačno crijevo
- 4 Vodilica crijeva
- 5 Pripadni držač cijevi za prskanje
- 6 Pripadni držač / parkirni položaj visokotlačne prskalice
- 7 Priključak za bocu sa sredstvom za pranje Plug 'n' Clean
- 8 Ručka za nošenje
- 9 Transportni rukohvat
- 10 Bujanj za namatanje visokotlačnog crijeva
- 11 Ručica za bubanj crijeva
- 12 Sklopka uređaja "0/OFF" / "I/ON"
- 13 Strujni priključni kabel s utikačem
- 14 Pretinac za pribor
- 15 Kuka za učvršćivanje mreže
- 16 Mreža za odjeljak za pribor
- 17 Transportni kotačić
- 18 Stopa s rukohvatom za nošenje
- 19 Full Control visokotlačne prskalice
- 20 Odjeljak za baterije
- 21 Zapor odjeljka za pribor
- 22 LCD zaslon
- 23 Status akumulatora (prazan, skoro prazan, srednje pun, pun)
- 24 Status jačine signala (4 stupnja)
- 25 Preporučena vrsta mlaza (plosnati mlaz / sredstvo za pranje / strugalo za prljavštinu)
- 26 Područje primjene (1 - SOFT / 2 - MEDIUM / 3 - HARD s po 2 stupnja tlaka)
- 27 Stupanj sredstva za pranje (1 / 2 / 3)
- 28 Regulacija tlaka + / -
- 29 Zapor visokotlačne prskalice
- 30 Tipka za odvajanje visokotlačnog crijeva s visokotlačne prskalice
- 31 Cijev za prskanje 3-u-1 Multi Jet (s 3 vrste mlaza)
- 32 Mlaznica za sredstvo za pranje (3 stupnja doziranja) - Za doziranje sredstava za pranje
- 33 Plosnata mlaznica (3 područja primjene s po 2 stupnja tlaka) - Za najuobičajenije poslove čišćenja.
- 34 Strugalo za prljavštinu (1 područje primjene s po 2 stupnja tlaka) - Za tvrdokornu prljavštinu.

* Opcionalno

- 35 Plug 'n' Clean boca sa sredstvom za pranje s poklopcem

** Dodatno neophodno

- 36 Crijevo za vodu ojačano tkanjem s uobičajenom spojkom.
 - promjer najmanje 1/2 inča (13 mm)
 - duljina najmanje 7,5 m

Montaža

Slike pogledajte na preklopnj strani 3

Prije puštanja u rad montirajte nespojene dijelove koji su priloženi uz uređaj.

Za to su potrebni priloženi vijci i križni odvijač PH 2.

Montaža stope

Slika **A**

- Utaknite stopu.
- Umetnite umetke do kraja u rupe.
- Učvrstite stopu priloženim vijcima.

Montaža prihvatnog držača za cijev za prskanje

Slika **B**

- Okačite prihvatni držač za cijev za prskanje.
- Prihvatni držač za cijev za prskanje učvrstite pomoću dva vijka.

Montaža transportnog rukohvata

Slika **C**

- Nataknite transportni rukohvat.
- Transportni rukohvat učvrstite pomoću dva vijka.

Postavljanje mreže na odjeljak za pribor

Slika **D**

- Mrežu objesite o kuke prikazane na slici.

Spajanje visokotlačne prskalice

Prije **prvog** puštanja u pogon visokotlačnu ručnu prskalicu treba spojiti s visokotlačnim čistačem.

- Strujni utikač utaknite u utičnicu.
- Neposredno nakon toga pritisnite tipke + i - na visokotlačnoj ručnoj prskalici.
- Držite tipke pritisnutima dok cjelokupni simbol za jačinu signala ne treperi. U slučaju uspješnog spajanja na zaslonu se sada prikazuje svih 6 stupnjeva tlaka.



Stavljanje u pogon

- Postavite uređaj na ravnu podlogu.

Slika **E**

- Visokotlačno crijevo sa stražnje strane provucite kroz vodilicu crijeva.

Slika **F**

- Utaknite visokotlačno crijevo u visokotlačnu prskalicu tako da čujno dosjedne.

Napomena: Pazite na pravilnu usmjerenost priključne nazuvice.

- Povlačenjem visokotlačnog crijeva provjerite je li spoj siguran.
- Visokotlačno crijevo potpuno odmotajte s bubnja.
- Strujni utikač utaknite u utičnicu.

Dovod vode

Za priključne vrijednosti pogledajte natpisnu pločicu odnosno tehničke podatke.

PAŽNJA

Onečišćenja u vodi mogu oštetiti visokotlačnu pumpu i pribor. Radi zašтите preporučuje se primjena Kärcherovog filtra za vodu (poseban pribor, kataloški br. 4.730-059).

Dovod vode iz vodovoda

Podajte računa o propisima vodoopskrbnog poduzeća.

PAŽNJA

Metalne crijevne spojke s ventilom Aquastop mogu oštetiti pumpu! Koristite plastične ili mjedene crijevne spojke proizvođača KÄRCHER.

Slika **G**

- Priloženi spojni dio navijte na priključak za vodu uređaja.
- Natakните crijevo za dotok vode na spojku na priključku za vodu.
- Priključite crijevo za vodu na dovod vode.
- Otvorite pipu za vodu do kraja.

Usisavanje vode iz otvorenih posuda

Ovaj visokotlačni čistač podesan je za rad s usisnim crijevom proizvođača KÄRCHER s nepovratnim ventilom (posebni pribor, kataloški br. 2.643-100) odnosno za usisavanje površinskih voda npr. iz bačvi za kišnicu ili vrtnih ribnjaka (maksimalnu usisnu visinu potražite u Tehničkim podacima).

Napomena: Za usisavanje nije potrebna spojka za priključak za vodu.

- Napunite usisno crijevo vodom.
- Pričvrstite usisno crijevo na priključak za vodu uređaja pa ga objesite u spremnik s vodom (primjerice u bačvu za kišnicu).

Odzračite stroj prije uključivanja na sljedeći način:

- Uključite uređaj s "I/ON".
- Otkočite polugu visokotlačne prskalice.
- Pritisnite polugu visokotlačne prskalice, nakon čega će se uređaj uključiti.
- Namjestite visokotlačnu ručnu prskalicu pomoću tipki +/- na stupanj sredstva za pranje 1.
- Pustite uređaj neka radi (najviše 2 minute), dok voda iz visokotlačne prskalice ne počne izlaziti bez mjehurića.
- Otpustite polugu visokotlačne prskalice.
- Zakočite polugu visokotlačne prskalice.

U radu

PAŽNJA







Rad na suho koji traje više od 2 minute može oštetiti visokotlačnu pumpu. Ako uređaj u roku od 2 min. ne uspostavi tlak, isključite ga i postupite sukladno uputama u poglavlju "Otklanjanje smetnji".

Sustav Full Control Plus

Pomoću tipki +/- na visokotlačnoj ručnoj prskalici mogu se odabrati stupnjevi tlaka i doziranja sredstva za pranje. Promjena vrste mlaza moguća je okretanjem na cijevi za prskanje 3-u-1 Multi Jet.

Napomena: Prikaz tlaka pri radu s uređajem T-Racer i drugim priborom nije mjerodavan.

Stupanj tlaka	Preporučuje se za recimo:
 Plosnata sapnica	

Stupanj tlaka	Preporučuje se za recimo:
 3 HARD	Kamene terase, asfalt, metalne površine, vrtnе potrepštine (kolica, lopate, itd.)
 2 MEDIUM	Automobile / motorcikle, površine obložene ciglom, ožbukane zidove, plastični namještaj
 1 SOFT	Drvene površine, bicikle, površine od pješčenjaka, namještaj od ratana
 Strugalo za prljavštinu	
 3 HARD	Za osobito tvrdokornu prljavštinu na kamenim terasama, asfaltu, metalnim površinama, vrtnim potrepštinama (kolicima, lopatama, itd.)
 Mlaznica sredstva za pranje	
 MIX	Rad sa sredstvom za pranje. Doziranje koncentracije sredstva za pranje po potrebi.

PAŽNJA

Materijali mogu pokazivati prilično različitu osjetljivost ovisno o starosti i stanju. Navedene su preporuke neobvezujuće.

Rad s visokim tlakom

△ OPREZ

Prilikom čišćenja lakiranih površina valja održavati razmak od najmanje 30 cm, kako bi se izbjegla oštećenja.

PAŽNJA

Strugalom za prljavštinu nemojte čistiti automobilske gume, lak ili osjetljive površine kao što je drvo, jer postoji opasnost od oštećenja.

Slika **H**

- Cijev za prskanje 3-u-1 Multi Jet utaknite u visokotlačnu prskalicu i fiksirajte okretanjem za 90° (obratite pozornost na usmjerenost).
 - Odaberite vrstu mlaza, u tu svrhu okrećite cijev za prskanje 3-u-1 Multi Jet sve dok potreban prikaz mlaza ne bude vidljiv.
 - Uključite uređaj s "I/ON".
 - Otkočite polugu visokotlačne prskalice.
 - Pritisnite polugu visokotlačne prskalice, nakon čega će se uređaj uključiti.
- Napomena:** Uređaj se isključuje čim ponovo pustite polugu. Visoki tlak se zadržava u sustavu.

Rad sa sredstvom za pranje

* Opcionalni pribor

Većinu sredstava za pranje proizvođača KÄRCHER možete kupiti u stanju spremnom za uporabu u boci sa sredstvom Plug 'n' Clean.

⚠ OPASNOST

Prilikom primjene sredstava za pranje imajte u vidu list sa sigurnosnim podacima koji prilaže proizvođač sredstva za pranje, a naročito napomene koje se tiču osobne zaštitne opreme.

Napomena: Sredstvo za čišćenje se može dodavati samo pri niskom tlaku.

Slika 

- Skinite poklopac s boce sa sredstvom za pranje Plug 'n' Clean.
- Bocu sa sredstvom za pranje okrenite otvorom prema dolje i utisnite u priključak za sredstvo Plug 'n' Clean.
- Cijev za prskanje 3-u-1 Multi Jet na mlaznici sredstva za pranje okrenite na „MIX“.

Napomena: Time se pri radu mlazu vode dodaje otopina sredstva za pranje.

- Pomoću tipki +/- na visokotlačnoj ručnoj prskalici namjestite željenu koncentraciju sredstva za pranje.

Preporučena metoda čišćenja

- Sredstvo za pranje štedljivo poprskajte po suhoj površini i pustite ga da djeluje (a da se ne osuši).
- Smekšalu prljavštinu isperite visokotlačnim mlazom.

Nakon rada sa sredstvom za pranje

- Izvucite Plug 'n' Clean bocu sa sredstvom za pranje iz prihvatnika i zatvorite poklopac.
- Bocu sa sredstvom za pranje odložite u prihvatnik s otvorom prema gore.
- Za ispiranje uređaj stavite u pogon na približno 30 sekundi na stupnju sredstva za pranje 1.

Prekid rada

- Otpustite polugu visokotlačne prskalice.
- Zakočite polugu visokotlačne prskalice.

Slika 

- Postavite visokotlačnu prskalicu sa cijevi za prskanje u parkirni položaj.
- Kod duljih radnih stanki (više od 5 minuta) uređaj dodatno isključite s "0/OFF".

Kraj rada

⚠ OPREZ

Visokotlačno crijevo odvojite od visokotlačne prskalice ili od uređaja samo ako je sustav rastlačen.

PAŽNJA

Prilikom odvajanja dovodnog ili visokotlačnog crijeva na priključcima može nakon rada istjecati topla voda.

- Otpustite polugu visokotlačne prskalice.
- Zatvorite pipu za vodu.
- Pritisnite polugu visokotlačne prskalice 30 sekundi kako biste rastlačili sustav od postojećeg tlaka.
- Otpustite polugu visokotlačne prskalice.
- Zakočite polugu visokotlačne prskalice.
- Odvojite uređaj od dovoda vode.
- Isključite uređaj s "0/OFF".
- Strujni utikač izvucite iz utičnice.

Transport

⚠ OPREZ

Opasnost od ozljeda i oštećenja!

Prilikom transporta pazite na težinu uređaja.

Ručni transport

- Uređaj podignite i nosite držeći ga za ručicu za nošenje.
- Izvucite transportni rukohvat tako da čujno dosjedne.
- Uređaj vucite držeći ga za transportni rukohvat.

Transport vozilima

- Prije transporta u ležećem položaju: Izvucite Plug 'n' Clean bocu sa sredstvom za pranje iz prihvatnika i zatvorite poklopac.
- Osigurajte uređaj od proklizavanja i naginjanja.

Skladištenje

⚠ OPREZ

Opasnost od ozljeda i oštećenja!

Pri skladištenju imajte u vidu težinu uređaja.

Čuvanje uređaja

- Stroj postavite na ravnu podlogu.
- Cijev za prskanje odvojite od visokotlačne prskalice.
- Pritisnite razdvojnu tipku na visokotlačnoj prskalici pa skinite visokotlačno crijevo s visokotlačne prskalice.
- Visokotlačnu prskalicu utaknite u njezin prihvatni držač.
- Cijev za prskanje 3-u-1 Multi Jet utaknite u prihvatni držač za cijev za prskanje.
- Odložite strujni priključni kabel u pretinac za pribor.

⚠ OPREZ

Opasnost od ozljeda i oštećenja!

Imajte u vidu smjer vrtnje bubnja za namatanje prilikom namatanja visokotlačnog crijeva.

- Namotajte visokotlačno crijevo.

Ručicom okrećite bubanj **ulijevo**.

Prije dužeg skladištenja, primjerice zimi, postupite dodatno u skladu s napomenama iz poglavlja "Njega".

Zaštita od smrzavanja

PAŽNJA

Mraz može uništiti uređaje i pribor koji nisu u potpunosti ispraznjeni. Uređaj i pribor sasvim ispraznite i zaštitite od mraza.

Kako biste spriječili oštećenja:

- Odvojite uređaj od dovoda vode.
- Cijev za prskanje odvojite od visokotlačne prskalice.
- Uključite uređaj s "I/ON".
- Pritisnite polugu visokotlačne prskalice sve dok ne prestane istjecati voda (oko 1 min).
- Otpustite polugu visokotlačne prskalice.
- Zakočite polugu visokotlačne prskalice.
- Isključite uređaj s "0/OFF".
- Uređaj zajedno sa cjelokupnim priborom čuvajte u prostoriji zaštićenoj od mraza.

Njega i održavanje

⚠ OPASNOST

Opasnost od strujnog udara.

- Uređaj prije svih radova na njemu isključite i izvucite strujni utikač iz utičnice.

Čišćenje mrežice u priključku za vodu

Redovito čistite mrežicu u priključku za vodu.

- Skinite spojku s priključka za vodu.

PAŽNJA

Mrežica se ne smije oštetiti.

Slika **IK**

- Izvucite mrežicu plosnatim kliještima.
- Operite mrežicu pod mlazom vode.
- Umetnite opet mrežicu u priključak za vodu.

Zamjena baterija visokotlačne prskalice

Baterije su istrošene onda kada zaslon visokotlačne prskalice ne pokazuje ništa ili pokazuje sljedeće.

Potrebne su dvije primarne ili punjive baterije veličine AAA.

Slika **IL**

- Pritisnite klizni zatvarač.
- Otvorite odjeljak za baterije.
- Izvadite akumulator.
- Postavite nove baterije pazeći pritom na ispravno postavljene polove.
- Zatvorite odjeljak za baterije.
- Prazne akumulator zbrinite u otpad sukladno zakonским odredbama.



Otklanjanje smetnji

⚠ OPASNOST

Opasnost od strujnog udara. Prije svakog održavanja i servisiranja isključite uređaj i izvucite strujni utikač iz utičnice.

Popravke i radove na električnim sastavnim dijelovima smije izvoditi samo ovlaštena servisna služba.

Manje smetnje možete ukloniti sami uz pomoć sljedećeg pregleda.

U slučaju dvojbe obratite se ovlaštenoj servisnoj službi.

Stroj ne radi

- Pritisnite polugu visokotlačne prskalice, nakon čega će se uređaj uključiti.
 - Provjerite podudara li se navedeni napon na natpisnoj pločici s naponom izvora struje.
 - Provjerite je li strujni priključni kabel oštećen.
 - Motor je preopterećen, aktivirala se zaštitna sklopka motora.
 - Isključite uređaj s "0/OFF".
 - Ostavite uređaj neka se ohladi **jedan sat**.
 - Uključite i ponovno pokrenite uređaj.
- Ako smetnja nastupi više puta, predajte uređaj servisnoj službi na ispitivanje.

Uređaj se ne pokreće, motor bruji

Pad napona zbog slabe strujne mreže ili u slučaju primjene produžnog kabela.

- Prilikom uključivanja najprije pritisnite polugu visokotlačne prskalice, a zatim postavite sklopku uređaja na „I/ON“.

U uređaju se ne uspostavlja tlak

- Provjerite podešenost cijevi za prskanje.

- Provjerite je li protočna količina dovodne vode dovoljna.
- Mrežicu u priključku za vodu izvucite plosnatim kliještima i operite pod tekućom vodom.
- Odražite stroj prije uključivanja. Uređaj uključite bez priključene cijevi za prskanje i pustite ga da radi (najviše 2 minute) dok voda iz prskalice ne počne izlaziti bez mjehurića. Isključite uređaj te ponovo priključite cijev za prskanje.

Jaka kolebanja tlaka

- Čišćenje visokotlačne mlaznice: Nečistoću iz otvora mlaznice uklonite iglom i vodom isperite s prednje strane.
- Provjerite dovodnu količinu vode.

Uređaj ne brtvi

- Mala propusnost uređaja je tehnički uvjetovana. U slučaju jače propusnosti obratite se ovlaštenoj servisnoj službi.

Sredstvo za pranje se ne usisava

- Cijev za prskanje 3-u-1 Multi Jet na mlaznici sredstva za pranje okrenite na „MIX“.
- Provjerite je li Plug 'n' Clean boca sa sredstvom za pranje postavljena s otvorom prema dolje u priključak sredstva za pranje.

Nema prikaza tlaka na visokotlačnoj prskalici

- Provjera odnosno zamjena baterija
- Smanjite udaljenost između visokotlačne ručne prskalice i visokotlačnog čistača.
- Ponovno provedite spajanje s visokotlačnim čistačem.

Poruke greške

- Isključite uređaj i izvucite mrežni utikač iz utičnice.
- Nakon 20 sekundi mrežni utikač ponovno utaknite u utičnicu i uključite uređaj.

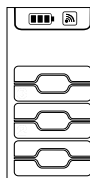

Ako smetnja nastupi više puta, predajte uređaj servisnoj službi na ispitivanje.

Rad u slučaju nužde

U slučaju kvara regulacije tlaka na visokotlačnoj ručnoj prskalici (elektronski kvar, prazna baterija, itd.) visokotlačni čistač dalje radi na zadnje namještenom stupnju. Kako bi ste aktivirali rad u slučaju nužde na maksimalnom stupnju:

- Isključite uređaj i izvucite mrežni utikač iz utičnice.
- Mrežni utikač ponovno utaknite u utičnicu i uključite uređaj.

Pribor i pričuvni dijelovi

Upotrebjavajte samo originalni pribor i originalne rezervne dijelove, oni jamče za siguran rad uređaja bez smetnji.

Informacije o priboru i rezervnim dijelovima možete pronaći na www.kaercher.com.

Jamstvo

U svakoj zemlji važe jamstveni uvjeti koje je izdala naša nadležna organizacija za distribuciju. Eventualne smetnje na stroju za vrijeme trajanja jamstva uklanjamo besplatno ukoliko je uzrok greška u materijalu ili proizvodnji. U slučaju koji podliježe garanciji obratite se, uz prilaganje potvrde o kupnji, Vašem prodavaču ili najbližoj ovlaštenoj servisnoj službi.

Adrese možete pronaći na:

www.kaercher.com/dealersearch

Tehnički podaci

Električni priključak

Napon	230 V 1~50 Hz
Priključna snaga	2,1 kW
Zaštita	IP X5
Klasa zaštite	I
Strujna zaštita (inertna)	10 A

Priključak za vodu

Dovodni tlak (maks.)	1,2 MPa
Dovodna temperatura (maks.)	40 °C
Dovodni protok (min.)	10 l/min
Maks. usisna visina	0,5 m

Podaci o snazi

Radni tlak	12,5 MPa
Maks. dozvoljeni tlak	14,5 MPa
Protok vode	7,5 l/min
Maksimalni protok	8,3 l/min
Protok sredstva za čišćenje	0,3 l/min
Povratna udarna sila visokotlačne prskalice	17 N

Dimenzije i težine

Duljina	411 mm
Širina	305 mm
Visina	584 mm
Težina u stanju pripravnosti za rad, s priborom	15,3 kg

Utvrđene vrijednosti prema EN 60335-2-79

Vrijednost vibracije na ruci	1,0 m/s ²
Nepouzdanost K	0,6 m/s ²
Razina zvučnog tlaka L _{PA}	76 dB(A)
Nepouzdanost K _{PA}	3 dB(A)
Razina zvučne snage L _{WA} + nepouzdanost K _{WA}	92 dB(A)

Pridržano pravo na tehničke izmjene.

EU izjava o sukladnosti

Izjavljujemo da navedeni uređaj u svojoj zamisli i konstrukciji te kod nas korištenoj izvedbi odgovara osnovnim sigurnosnim i zdravstvenim zahtjevima u skladu s niže navedenim direktivama Europske Zajednice. Ova izjava gubi valjanost u slučaju izmjene stroja koja nisu ugovorene s nama.

Proizvod: Visokotlačni čistač

Tip: K 5 Premium Full Control Plus

Odgovarajuće smjernice EU:

2006/42/EZ (+2009/127/EZ)

2014/53/EU

2011/65/EU

2000/14/EZ

Primijenjene usklađene norme:

EN 50581

EN 60335-1

EN 60335-2-79

EN 62233: 2008

EN 55014-1: 2006+A1: 2009+A2: 2011

EN 55014-2: 2015

EN 300 220-2 V2.4.1

EN 301 489-1 V1.9.2

EN 301 489-3 V1.6.1

EN 60950-1

EN 61000-3-2: 2014

EN 61000-3-3: 2013

Primijenjeni postupak ocjenjivanja suglasja:

2000/14/EZ: privitak V

Razina jačine zvuka dB(A)

Izmjerena: 89

Zajamčena: 92

Potpisnici rade po nalogu i s ovlaštenjem posloводства.

H. Jenner
CEO

S. Reiser
Head of Approbation

Opunomoćeni za izradu dokumentacije:
S. Reiser

Alfred Kärcher GmbH & Co. KG
Alfred-Kärcher-Str. 28 - 40
71364 Winnenden (Germany)
Tel.: +49 7195 14-0
Faks: +49 7195 14-2212

Winnenden, 2016/08/01

Pregled sadržaja

Sigurnost	SR	5
Namensko korišćenje	SR	5
Zaštita životne sredine	SR	5
Opis uređaja	SR	6
Montaža	SR	6
Stavljanje u pogon	SR	6
Rad	SR	7
Transport	SR	8
Skladištenje	SR	8
Nega i održavanje	SR	9
Otklanjanje smetnji	SR	9
Pribor i rezervni delovi	SR	10
Garancija	SR	10
Tehnički podaci	SR	10
Izjava o usklađenosti sa propisima EU	SR	10

Sigurnost



Pre prve upotrebe Vašeg uređaja pročitate ovo originalno uputstvo za rad i priložene sigurnosne napomene i postupajte prema njima. Sačuvajte obe sveske za kasniju upotrebu ili za sledećeg vlasnika.

Stepeni opasnosti

△ OPASNOST

Napomena koja ukazuje na neposredno preteču opasnost koja dovodi do teških telesnih povreda ili smrti.

△ UPOZORENJE

Napomena koja ukazuje na eventualno opasnu situaciju koja može dovesti do teških telesnih povreda ili smrti.

△ OPREZ

Napomena koja ukazuje na eventualno opasnu situaciju, koja može izazvati lakše telesne povrede.

PAŽNJA

Napomena koja ukazuje na eventualno opasnu situaciju koja može izazvati materijalne štete.

Simboli na uređaju



Uređaj se ne sme priključiti neposredno na javnu vodovodnu mrežu.



Mlaz pod visokim pritiskom ne usmeravajte na ljude, životinje, aktivnu električnu opremu ili na sam uređaj.

Uređaj čuvati od mraza.

Sigurnosni elementi

△ OPREZ

■ *Sigurnosna oprema služi zaštiti korisnika i ne sme se ni menjati niti zaobilaziti.*

Prekidač uređaja

Prekidač uređaja sprečava njegov neželjeni rad.

Bravica visokopritisne prskalice

Bravica blokira polugu visokopritisne prskalice i sprečava nehotično pokretanje uređaja.

Prelivni ventil sa prekidačem za pritisak

Prelivni ventili sprečava prekoračenje dozvoljenog radnog pritiska.

Kada se poluga visokopritisne prskalice pusti, presostat isključuje pumpu i zaustavlja mlaz visokog pritiska.

Kada se poluga povuče, pumpa se ponovo uključuje.

Zaštitni prekidač motora

Kod prevelike potrošnje struje zaštitni prekidač motora isključuje uređaj.

Namensko korišćenje

Ovaj uređaj za čišćenje pod visokim pritiskom koristite isključivo u domaćinstvu:

- za čišćenje mašina, vozila, zgrada, alata, fasada, terasa, baštenskih uređaja itd. mlazom vode pod visokim pritiskom (prema potrebi uz dodatak deterdženata).
- uz primenu pribora, rezervnih delova i deterdženata koje odobrava Kärcher. Obratite pažnju na napomene koje su priložene deterdžentima.

Zaštita životne sredine

Napomene o sastojcima (REACH)

Aktuelne informacije o sastojcima možete pronaći na stranici:

www.kaercher.com/REACH



Ambalaža se može ponovo preraditi. Ambalažu odložite u otpad ekološki primereno.



Električni i elektronski uređaji sadrže često sastavne delove koji, u slučaju nepravilnog rukovanja ili nepravilnog odlaganja u otpad, mogu da predstavljaju potencijalnu opasnost za zdravlje ljudi i okolinu. Ipak, ovi sastavni delovi su neophodni za pravilan rad uređaja. Uređaji koji su označeni ovim simbolom ne smeju da se odlažu u kućni otpad.

Stari uređaji sadrže vredne materijale sa sposobnošću recikliranja i treba ih dostaviti na ponovnu preradu. Primarne i punjive baterije sadrže materije koje ne smeju dospeti u životnu sredinu. Stare uređaje kao i baterije ili akumulatore odložite u otpad ekološki primereno.



Radovi na čišćenju kod kojih nastaju uljne otpadne vode, kao što su pranje motora, pranje donjeg dela vozila, smeju da se izvode samo u perionicama sa separatorom ulja.



S deterdžentima se sme raditi samo na vodonepropusnim radnim površinama koje su priključene na kanalizacioni sistem. Ne dozvolite da deterdženti prodru u površinske vode ili tlo.



U pojedinim zemljama je uzimanje vode iz prirodnih izvorišta zabranjeno.

Opis uređaja

Obim isporuke uređaja (u zavisnosti od modela) je prikazan na ambalaži. Ovo uputstvo za rad opisuje sve moguće opcije.

Slike pogledajte na preklopnj strani 4

- 1 Spojni deo za priključak za vodu
- 2 Priključak za vodu sa ugrađenom mrežicom
- 3 Crevo visokog pritiska
- 4 Vođica creva
- 5 Pripivatni držač cevi za prskanje
- 6 Pripivatni držač / parkirni položaj visokopritisne prskalice
- 7 Priključak za Plug 'n' Clean deterđzent
- 8 Ručka za nošenje
- 9 Transportna ručka
- 10 Doboš za namotavanje creva visokog pritiska
- 11 Ručna kurbla za doboš za namotavanje creva
- 12 Prekidač uređaja "0/OFF" / "I/ON"
- 13 Strujni priključni kabl sa utikačem
- 14 Odeljak za pribor
- 15 Kuka za pričvršćivanje mreže
- 16 Mreža za odeljak za pribor
- 17 Transportni točič
- 18 Nogar sa ručkom za nošenje
- 19 Full Control visokopritisne prskalice
- 20 Odeljak za baterije
- 21 Bravica odeljka za baterije
- 22 LCD monitor
- 23 Status baterije (prazna, skoro prazna, srednja, puna)
- 24 Status jačine signala (4 stepena)
- 25 Preporuka za vrstu gasa (pljosnati mlaz/sredstvo za negu/glodalo za prljavštinu)
- 26 Oblast primene (1 - SOFT/2 - MEDIUM/ 3 - HARD sa po 2 stepena pritiska)
- 27 Stepen sredstva za negu (1/2/3)
- 28 Regulacija pritiska + / -
- 29 Bravica visokopritisne prskalice
- 30 Taster za odvajanje creva visokog pritiska sa visokopritisne prskalice
- 31 3 u 1 Multi Jet cev za prskanje (sa 3 vrste mlaza)
- 32 Mlaznica sredstva za negu (3 stepena doziranja) - za doziranje sredstva za negu
- 33 Pljosnata mlaznica (3 oblasti primene sa po 2 stepena pritiska) - za najčešće poslove čišćenja.
- 34 Glodalo za prljavštinu (1 oblast primene sa po 2 stepena pritiska) - za tvrdokorne nečistoće.

* Opcionalno

- 35 Plug 'n' Clean boca za deterđzent sa poklopcem

** Dodatno neophodno

- 36 Crevo za vodu ojačano tkanjem sa uobičajenom spojnicom.
 - prečnik najmanje 1/2 inča (13 mm)
 - dužina najmanje 7,5 m

Montaža

Slike pogledajte na preklopnj strani 3

Pre puštanja u rad montirajte nespojene delove koji su priloženi uz uređaj.

Za to su potrebni priloženi zavrtnji i krstasti odvijač PH 2.

Montaža nogara

Slika **A**

- Utaknite nogar.
- Umetnite moždanike do kraja u rupe.
- Učvrstite nogar priloženim zavrtnjima.

Montaža pripivatnog držača cevi za prskanje

Slika **B**

- Okačiti pripivatni držač cevi za prskanje.
- Pomoću dva zavrtnja pričvrstiti pripivatni držač cevi za prskanje.

Montaža transportne ručke

Slika **C**

- Nataknite transportnu ručku.
- Pomoću dva zavrtnja pričvrstite transportnu ručku.

Postavljanje mreže na odeljak za pribor

Slika **D**

- Mrežu zakačite za kuke prikazane na slici.

Spajanje visokopritisne ručne prskalice

Pre prvog puštanja u pogon, visokopritisna ručna prskalice mora da se poveže sa visokopritisnim čistačem.

- Strujni utikač utaknite u utičnicu.
- Odmah nakon toga istovremeno pritisnuti tastere + i - na visokopritisnoj ručnoj prskalici.
- Tastere pritisniti sve dok simbol za jačinu signala u potpunosti ne treperi. Kod uspešnog povezivanja sada se na ekranu prikazuje svih 6 stepena pritiska.



Stavljanje u pogon

- Postavite uređaj na ravnu podlogu.

Slika **E**

- Crevo visokog pritiska utaknite sa zadnje strane kroz vođicu za crevo.

Slika **F**

- Utaknite crevo visokog pritiska u visokopritisnu prskalicu tako da se čujno uglati.
- Napomena:** Pazite na pravilnu usmerenost priključne nazuvice. Povlačenjem creva visokog pritiska proverite da li je spoj sigurno pričvršćen.
- Crevo visokog pritiska potpuno odmotajte sa doboša.
- Strujni utikač utaknite u utičnicu.

Snabdevanje vodom

Za priključne vrednosti pogledajte natpisnu pločicu odnosno tehničke podatke.

PAŽNJA

Nečistoće u vodi mogu da oštete visokopritisnu pumpu i pribor. U cilju zaštite preporučujemo primenu filtera za vodu proizvođača Kärcher (poseban pribor, kataloški br. 4.730-059).

Snabdevanje vodom iz vodovoda

Vodite računa o propisima vodovodnog preduzeća.

PAŽNJA

Metalne crevne spojnice sa ventilom Aquastop mogu oštetiti pumpu! Koristite plastične ili mesingane crevne spojnice proizvođača KÄRCHER.

Slika **G**

- Priloženi spojni deo navijte na priključak za vodu uređaja.
- Natakните dovodno crevo na spojnicu na priključku za vodu.
- Priključite crevo za vodu na slavinu za vodu.
- Otvorite slavinu za vodu do kraja.

Usisavanje vode iz otvorenih posuda

Ovaj uređaj za čišćenje pod visokim pritiskom prikladan je za rad sa usisnim crevom proizvođača KÄRCHER sa nepovratnim ventilom (poseban pribor, kataloški br. 2.643-100) odnosno za usisavanje površinske vode npr. iz bačvi za kišnicu ili baštenskih ribnjaka (maksimalnu usisnu visinu potražite u Tehničkim podacima).

Napomena: Za usisavanje nije potrebna spojnica za priključak za vodu.

- Napunite usisno crevo vodom.
- Pričvrstite usisno crevo na priključak za vodu uređaja pa ga obesite u sud s vodom (na primer u bure sa kišnicom).

Pre rada ispuštite vazduh iz uređaja na sledeći način:

- Uključite uređaj sa "I/ON".
- Otkočite polugu visokopritisne prskalice.
- Pritisnite polugu visokopritisne prskalice, nakon čega će se uređaj uključiti.
- Visokopritisnu ručnu prskalicu pomoću tastera +/- podesiti na stepen sredstva za negu 1.
- Pustite uređaj da radi (najviše 2 minuta), sve dok voda iz visokopritisne prskalice ne počne da izlazi bez mehurića.
- Otpustite polugu visokopritisne prskalice.
- Blokrajte polugu visokopritisne prskalice.

Rad









PAŽNJA

Rad na suvo koji traje duže od 2 minuta može da ošteti visokopritisnu pumpu. Ukoliko u roku od 2 minuta uređaj ne uspostavi pritisak, isključite ga i postupite u skladu sa napomenama u poglavlju "Otklanjanje smetnji".

Full Control Plus sistem

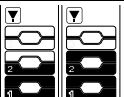
Pomoću tastera +/- na visokopritisnoj ručnoj prskalici mogu da se izaberu stepeni pritiska i sredstva za negu. Promena vrste mlaza je moguća okretanjem na 3 u 1 Multi Jet cevi za prskanje.

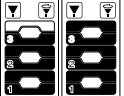
Napomena: Prikaz pritiska pri radu sa uređajem T-Racer i drugim priborom nije realan.

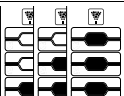
Stepen pritiska	Preporučeno npr. za
 Pijosnata mlaznica	
 3 HARD	 Kamene terase, asfalt, metalne površine, baštenske potrepštine (kolica, lopate, itd.)
 2 MEDIUM	 Automobile / motorcikle, površine obložene ciglom, omalterisane zidove, nameštaj od plastike
 1 SOFT	 Drvene površine, bicikle, površine od peščara, nameštaj od ratana
 Glodalica za prljavštinu	
 3 HARD	 Za posebno tvrdokorne nečistoće na kamenim terasama, asfaltu, metalnim površinama, baštenskim potrepštinama (kolica, lopate, itd.)
 Mlaznica za deterđent	
 MIX	 Rad sa deterđentom. Doziranje koncentrata deterđenta po potrebi.

PAŽNJA

Zavisno od starosti i stanja, materijali mogu biti različito osetljivi. Navedene preporuke su neobavezujuće.

Rad sa visokim pritiskom

⚠ OPREZ

Prilikom čišćenja lakiranih površina treba održavati minimalno odstojanje od 30 cm, kako bi se izbegla oštećenja.

PAŽNJA

Glodalom za prljavštinu nemojte čistiti automobilske gume, lak ili osetljive površine kao što je drvo jer postoji opasnost od oštećenja.

Slika **H**

- 3 u 1 Multi Jet cev za prskanje utaknuti u visokopritisnu ručnu prskalicu i fiksirati okretanjem za 90° (obratiti pažnju na usmerenost!).
- Izaberi vrstu mlaza, u tu svrhu okrenuti 3 u 1 Multi Jet cev za prskanje sve dok potrebni prikaz mlaza ne bude vidljiv na gornjoj strani.
- Uključite uređaj sa "I/ON".
- Otkočite polugu visokopritisne prskalice.
- Pritisnite polugu visokopritisne prskalice, nakon čega će se uređaj uključiti.

Napomena: Uređaj se isključuje čim ponovo pustite polugu. Visok pritisak ostaje zadržan u sistemu.

Rad sa deterdžentom

* Opcionalni pribor

Većina deterdženata proizvođača KÄRCHER može se kupiti u stanju spremnom za upotrebu u flaši za deterdžent Plug 'n' Clean.

⚠ OPASNOST

Prilikom primene deterdženata imajte u vidu bezbednosni list proizvođača, a pre svega napomene vezane za ličnu zaštitnu opremu.

Napomena: Deterdžent se može dodavati samo pri niskom pritisku.

Slika 

- Skinite poklopac sa flaše sa deterdžentom Plug 'n' Clean.
- Utisnite flašu sa deterdžentom otvorom prema dole u priključak za deterdžent Plug 'n' Clean.
- 3-in-1 Multi Jet cev za prskanje okrenuti na mlaznicu deterdženta „MIX“.

Napomena: Na taj način se za vreme rada mlazu vode dodaje rastvor deterdženta.

- Pomoću tastera +/- na visokopritisnoj ručnoj prskalici podesiti željeni koncentrat deterdženta.

Preporučena metoda čišćenja

- Deterdžent štedljivo poprskajte po suvoj površini i pustite ga da deluje (a da se ne osuši).
- Smekšalu prljavštinu isperite mlazom pod visokim pritiskom.

Nakon rada sa deterdžentom

- Izvucite Plug 'n' Clean bocu za deterdžent iz prihvatnika i zatvorite poklopac.
- Flašu sa deterdžentom okrenite s poklopcem prema gore i odložite u prihvatnik.
- Za ispiranje uređaj treba da radi oko 30 sekundi na stepenu deterdženta 1.

Prekid rada

- Otpustite polugu visokopritisne prskalice.
- Blokirate polugu visokopritisne prskalice.

Slika 

- Visokopritisnu prskalicu postavite sa cevi za prskanje u parkirni položaj.
- Prilikom dužih pauza u radu (preko 5 minuta) uređaj dodatno isključite sa "0/OFF".

Kraj rada

⚠ OPREZ

Crevo visokog pritiska odvojite od visokopritisne prskalice ili od uređaja samo ako je sistem rasterećen od pritiska.

PAŽNJA

Prilikom odvajanja dovodnog ili visokopritisnog creva može nakon rada isticati topla voda na priključcima.

- Otpustite polugu visokopritisne prskalice.
- Zatvorite slavinu za vodu.
- Pritisnuti polugu na visokopritisnoj ručnoj prskalici na 30 sekundi kako bi se ispuatio preostali pritisak iz sistema.
- Otpustite polugu visokopritisne prskalice.
- Blokirate polugu visokopritisne prskalice.
- Odvojite uređaj od dovoda vode.
- Isključite uređaj sa "0/OFF".
- Strujni utikač izvucite iz utičnice.

Transport

⚠ OPREZ

Opasnost od povreda i oštećenja!

Prilikom transporta pazite na težinu uređaja.

Ručni transport

- Uređaj podignite i nosite držeći ga za ručku za nošenje.
- Izvucite transportnu ručku tako da čujno dosedne. Uređaj vucite držeći ga za transportnu ručku.

Transport u vozilima

- Pre transporta u ležećem položaju: Izvucite Plug 'n' Clean bocu za deterdžent iz prihvatnika i zatvorite poklopac.
- Osigurajte uređaj od proklizavanja i nakretanja.

Skладиštenje

⚠ OPREZ

Opasnost od povreda i oštećenja!

Pri skladištenju imajte u vidu težinu uređaja.

Skладиštenje uređaja

- Uređaj postavite na ravnu podlogu.
- Cev za prskanje odvojite od visokopritisne prskalice.
- Pritisnite razdvojni taster na visokopritisnoj prskalici pa skinite crevo visokog pritiska sa visokopritisne prskalice.
- Visokopritisnu prskalicu utaknite u njen prihvatni držač.
- 3 u 1 Multi Jet cev za prskanje utaknuti u prihvatni držač cevi za prskanje.
- Odložite strujni priključni kabl u odeljak za pribor.

⚠ OPREZ

Opasnost od povreda i oštećenja!

Obratite pažnju na smer obrtanja doboša za crevo prilikom namotavanja visokopritisnog creva.

- Namotajte visokopritisno crevo.

Ručicom okrećite doboš za crevo! **ulevo**.

Pre dužeg skladištenja, npr. tokom zime, postupajte dodatno u skladu sa napomenama iz poglavlja "Nega".

Zaštita od smrzavanja

PAŽNJA

Mraz može uništiti uređaje i pribor koji nisu u potpunosti ispražnjeni. Uređaj i pribor stoga dobro ispraznite i zaštitite od mraza.

Kako biste sprečili oštećenja:

- Odvojite uređaj od dovoda vode.
- Cev za prskanje odvojite od visokopritisne prskalice.
- Uključite uređaj sa "I/ON".
- Pritisnite polugu visokopritisne prskalice sve dok ne prestane da izlazi voda (oko 1 min).
- Otpustite polugu visokopritisne prskalice.
- Blokirate polugu visokopritisne prskalice.
- Isključite uređaj sa "0/OFF".
- Uređaj zajedno sa kompletnim priborom čuvajte u prostoriji zaštićenoj od smrzavanja.

Nega i održavanje

⚠ OPASNOST

Opasnost od strujnog udara.

- Uređaj pre svih radova na njemu isključite i izvucite strujni utikač iz utičnice.

Čišćenje mrežice u priključku za vodu

Redovno čistite mrežicu u priključku za vodu.

- Skinite spojnicu sa priključka za vodu.

PAŽNJA

Mrežica ne sme da se ošteti.

Slika **IK**

- Izvucite mrežicu pljosnatim kleštima.
- Operite mrežicu pod mlazom vode.
- Umetnite opet mrežicu u priključak za vodu.

Zamena baterija visokopritisne prskalice

Baterije su istrošene kada se na ekranu visokopritisne ručne prskalice ne prikazuje ništa ili se prikazuje sledeće. Potrebne su dve baterije ili punjive baterije veličine AAA.

Slika **IL**

- Pritisnite klizni zatvarač.
- Otvorite odeljak za baterije.
- Izvadite akumulatore.
- Postavite nove baterije pazeći pritom na pravilnu nameštenost polova.
- Zatvorite odeljak za baterije.
- Prazne akumulatore odložite u otpad u skladu sa važećim odredbama.



Otklanjanje smetnji

⚠ OPASNOST

Opasnost od strujnog udara. Pre svakog održavanja i servisiranja isključite uređaj i izvucite strujni utikač iz utičnice.

Popravke i radove na električnim sastavnim delovima sme da izvodi samo ovlašćena servisna služba.

Manje smetnje možete sami ukloniti uz pomoć sledećeg pregleda.

U slučaju nedoumice obratite se ovlašćenoj servisnoj službi.

Uređaj ne radi

- Pritisnite polugu visokopritisne prskalice, nakon čega će se uređaj uključiti.
 - Proverite da li se navedeni napon na natpisnoj pločici podudara sa naponom izvora struje.
 - Proverite da li je strujni priključni kabl oštećen.
 - Motor je preopterećen, aktivirao se zaštitni prekidač motora.
 - Isključite uređaj sa "0/OFF".
 - Ostavite uređaj neka se ohladi **jedan sat**.
 - Uključite i ponovo pokrenite uređaj.
- Ukoliko se smetnja pojavi više puta, predajte uređaj servisnoj službi na ispitivanje.

Uređaj se ne pokreće, motor bruji

Došlo je do pada napona zbog slabe strujne mreže ili u slučaju korišćenja produžnog kabla.

- Prilikom uključivanja najpre pritisnite polugu visokopritisne prskalice, a zatim postavite prekidač uređaja na „I/ON“.

U uređaju se ne uspostavlja pritisak

- Proverite podešenost cevi za prskanje.
- Proverite da li je protok dovodne vode dovoljan.
- Mrežicu u priključku za vodu izvucite pljosnatim kleštima i operite pod tekućom vodom.
- Ispustite vazduh iz uređaja pre nego što ga uključite.

Uređaj uključite bez priključene cevi za prskanje i pustite ga da radi (najviše 2 minuta) dok voda iz prskalice ne počne da teče bez mehurica. Isključite uređaj pa ponovo priključite cev za prskanje.

Jaka kolebanja pritiska

- Čišćenje mlaznice visokog pritiska: Prljavštinu iz otvora mlaznice uklonite iglom i isperite je vodom s prednje strane.
- Proverite dovodnu količinu vode.

Uređaj je nedovoljno zaptiven

- Mala propusnost uređaja je tehnički uslovljena. U slučaju jače propusnosti obratite se ovlašćenoj servisnoj službi.

Deterdžent se ne usisava

- 3-in-1 Multi Jet cev za prskanje okrenuti na mlaznicu deterdženta „MIX“.
- Proverite da li je Plug 'n' Clean boca za deterdžent postavljena s otvorom na dole u priključak za deterdžent.

Nema prikaza pritiska na visokopritisnoj prskalici

- Provera odnosno zamena baterija
- Smanjiti udaljenost između visokopritisne ručne prskalice i visokopritisnog čistača.
- Ponovo izvršiti povezivanje sa visokopritisnim čistačem.

Poruke o greškama

- Isključiti uređaj i izvuci strujni utikač iz utičnice.
- Nakon 20 sekundi strujni utikač ponovo utaknuti u utičnicu i uključiti uređaj.

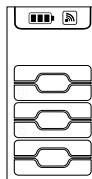

Ukoliko se smetnja pojavi više puta, predajte uređaj servisnoj službi na ispitivanje.

Rad u nuždi

U slučaju kvara na regulaciji pritiska na visokopritisnoj ručnoj prskalici (elektronski kvar, prazna baterija, itd.), visokopritisni čistač radi na stepenu koji je podešen kao poslednji.

Za aktiviranje rada u nuždi na maksimalnom stepenu:

- Isključiti uređaj i izvuci strujni utikač iz utičnice.
- Strujni utikač ponovo utaknuti u utičnicu i uključiti uređaj.

Pribor i rezervni delovi

Koristite samo originalni pribor i originalne rezervne delove, oni pružaju garanciju za bezbedan i nesmetan rad uređaja.

Informacije o priboru i rezervnim delovima možete pronaći na www.kaercher.com.

Garancija

U svakoj zemlji važe garantni uslovi koje je izdala naša nadležna distributivna organizacija. Eventualne smetnje na uređaju za vreme trajanja garancije uklanjamo besplatno, ukoliko je uzrok greška u materijalu ili proizvodnji. U slučaju koji podleže garanciji obratite se sa potvrdom o kupovini Vašem prodavcu ili najbližoj ovlašćenoj servisnoj službi.

Adrese ćete naći na:

www.kaercher.com/dealarsearch

Tehnički podaci

Električni priključak

Napon	230 V 1~50 Hz
Priključna snaga	2,1 kW
Stepen zaštite	IP X5
Klasa zaštite	I
Mrežni osigurač (inertan)	10 A

Priključak za vodu

Dovodni pritisak (maks.)	1,2 MPa
Dovodna temperatura (maks.)	40 °C
Dovodni protok (min.)	10 l/min
Maks. usisna visina	0,5 m

Podaci o snazi

Radni pritisak	12,5 MPa
Maks. dozvoljeni pritisak	14,5 MPa
Protok vode	7,5 l/min
Maksimalni protok	8,3 l/min
Protok sredstva za čišćenje	0,3 l/min
Povratna udarna sila visokopritisne prskalice	17 N

Dimenzije i težine

Dužina	411 mm
Širina	305 mm
Visina	584 mm
Težina u stanju spremnom za rad, sa priborom	15,3 kg

Izračunate vrednosti prema EN 60335-2-79

Vrednost vibracije na ruci	1,0 m/s ²
Nepouzdanost K	0,6 m/s ²
Nivo zvučnog pritiska L _{PA}	76 dB(A)
Nepouzdanost K _{PA}	3 dB(A)
Nivo zvučne snage L _{WA} + nepouzdanost K _{WA}	92 dB(A)

Prizdržano pravo na tehničke promene.

Izjava o usklađenosti sa propisima EU

Ovim izjavljujemo da ovde opisana mašina po svojoj koncepciji i načinu izrade, sa svim njenim modelima koje smo izneli na tržište, odgovara osnovnim zahtevima dole navedenih propisa Evropske Zajednice o sigurnosti i zdravstvenoj zaštiti. Ova izjava prestaje da važi ako se bez naše saglasnosti na mašini izvedu bilo kakve promene.

Proizvod: Uređaj za čišćenje pod visokim pritiskom

Tip: K 5 Premium Full Control Plus

Odgovarajuće EU-direktive:

2006/42/EZ (+2009/127/EZ)

2014/53/EU

2011/65/EU

2000/14/EZ

Primenjene usklađene norme:

EN 50581

EN 60335-1

EN 60335-2-79

EN 62233: 2008

EN 55014-1: 2006+A1: 2009+A2: 2011

EN 55014-2: 2015

EN 300 220-2 V2.4.1

EN 301 489-1 V1.9.2

EN 301 489-3 V1.6.1

EN 60950-1

EN 61000-3-2: 2014

EN 61000-3-3: 2013

Primenjeni postupak ocenjivanja usklađenosti:

2000/14/EZ: Prilog V

Nivo jačine zvuka dB(A)

Izmerena: 89

Zagarantovana: 92

Potpisnici rade po nalogu i sa ovlašćenjem posloводства.



H. Jenner
CEO



S. Reiser
Head of Approbation

Opunomoćeni za izradu dokumentacije:
S. Reiser

Alfred Kärcher GmbH & Co. KG
Alfred-Kärcher-Str. 28 - 40
71364 Winnenden (Germany)
Tel.: +49 7195 14-0
Faks: +49 7195 14-2212

Winnenden, 2016/08/01



Съдържание

Сигурност	BG 5
Употреба по предназначение	BG 5
Описание на околната среда	BG 5
Описание на уреда	BG 5
Монтаж	BG 6
Пускане в експлоатация	BG 6
Експлоатация	BG 7
Транспорт	BG 8
Съхранение	BG 8
Грижи и поддръжка	BG 9
Помощ при неизправности	BG 9
Гаранция	BG 10
Технически данни	BG 10
Принадлежности и резервни части	BG 10
ЕС Декларация за съответствие	BG 10

Сигурност



Преди първото използване на Вашия уред прочетете това оригинално упътване за работа и приложените указания за безопасност. Действайте според тях. Запазете двете книжки за по-късна употреба или за евентуален последващ собственик.

Степени на опасност

⚠ ОПАСНОСТ

Указание за непосредствено грозяща опасност, която води до тежки телесни наранявания или до смърт.

⚠ ПРЕДУПРЕЖДЕНИЕ

Указание за възможна опасна ситуация, която може да доведе до тежки телесни наранявания или до смърт.

⚠ ПРЕДПАЗЛИВОСТ

Указание за възможна опасна ситуация, която може да доведе до леки наранявания.

ВНИМАНИЕ

Указание за възможна опасна ситуация, която може да доведе до материални щети.

Символи на уреда



Уредът не бива да се включва непосредствено към обществената мрежа за питейна вода.



Не насочвайте струята под високо налягане към хора, животни, активно електрическо оборудване или към самия уред. Уреда да се пази от замръзване.

Предпазни приспособления

⚠ ПРЕДПАЗЛИВОСТ

Предпазните приспособления служат за защита на потребителя и не бива да бъдат променяни или заобикаляни.

Прекъсвач на уреда

Прекъсвачът на уреда предотвратява непреднамереното пускане в експлоатация на уреда.

Блокировка на пистолета за ръчно пръскане

Блокировката спира лоста на пистолета за ръчно пръскане и предотвратява непреднамерения старт на уреда.

Преливен вентил с пневматичен прекъсвач

Преливният вентил предотвратява надвишаването на допустимото работно налягане.

Ако се освободи лостът на пистолета за ръчно пръскане, пневматичният контакт изключва помпата, струята под високо налягане прекъсва. Ако лостът се придържа, отново включва помпата.

Прекъсвач за защита на мотора

При твърде високо приемане на ток прекъсвачът за защита на мотора изключва уреда.

Употреба по предназначение

Използвайте този уред за почистване под високо налягане само в личното си домакинство:

- за почистване на машини, автомобили, строителни конструкции, инструменти, фасади, тераси, градински уреди и др. с водна струя под високо налягане (ако е необходимо с добавка на почистващи препарати).
- с разрешени от KÄRCHER принадлежности, резервни части и почистващи препарати. Спазвайте указанията, приложени към почистващите препарати.

Опазване на околната среда

Указания за съставките (REACH)

Актуална информация за съставките ще намерите на: www.kaercher.com/REACH



Опаковъчните материали могат да се рециклират. Моля отстранявайте опаковките като отпадъци, опазвайки околната среда



Електрическите и електронните уреди често съдържат съставни части, които при неправилно боравене или неправилно изхвърляне могат да представляват потенциална опасност за човешкото здраве и за околната среда. Въпреки това за правилната експлоатация на уредите тези съставни части са необходими. Обозначените с този символ уреди не трябва да бъдат изхвърляни с битовите отпадъци.

Старите уреди съдържат ценни материали, подлежащи на рециклиране, които могат да бъдат употребени повторно. Батериите и акумулиращите батерии съдържат вещества, които не бива да попадат в околната среда. Моля отстранявайте старите уреди, както батерии или акумулиращи батерии като отпадък, опазвайки околната среда.



Дейности по почистването, при които се отделя мръсна вода, съдържаща масла, например при миене на двигатели, миене на подове, може да се извършва само на места, където са предвидени резервоари за събиране на масла.



Работата с почистващи препарати е позволена само върху устойчиви на течности работни повърхности с извод към канализацията за мръсна вода. Не допускайте почистващите препарати да попадат във водните басейни или почвата.



В някои страни не е позволено източването на вода от обществените водни басейни.

Описание на уреда

Обемът на доставка на уреда (в зависимост от модела) е изобразен на опаковката. Това ръководство за експлоатация описва всички възможни опции.

Вижте фигурите на разгъната страница 4

1 Кулпунг за свързване към съхраняване с вода

- 2 Връзка за вода с вградена цедка
- 3 Маркуч за работа под налягане
- 4 Направляваща за маркуча
- 5 Място за съхранение на тръбата за разпръскване
- 6 Място за съхранение / позиция за паркиране на пистолета за ръчно пръскане
- 7 Извод за почистващ препарат Plug 'n' Clean
- 8 Дръжка за носене
- 9 Дръжка за транспортиране, изваждаща се
- 10 Барабан за маркуча за работа под високо налягане
- 11 Манивела за барабана на маркуча
- 12 Прекъсвачи на уреда „0/OFF“ / „I/ON“
- 13 Мрежови захранващ кабел с щепсел
- 14 Чекмедже за принадлежности
- 15 Кука за закрепване на мрежа
- 16 Мрежа за отделение за принадлежности
- 17 Транспортно колело
- 18 Краче с дръжка за носене
- 19 Full Control пистолет за ръчно пръскане
- 20 Отделение за акумулаторни батерии
- 21 Блокровка на отделението за батерии
- 22 LCD-дисплей
- 23 Статус на акумулатора (празен, почти празен, наполовина пълен, пълен)
- 24 Статус за сила на сигнала (4 степени)
- 25 Препоръка за тип на струята (плоска струя/почистващ препарат/фреза за замърсявания)
- 26 Област на приложение (1 - МЕКА/2 - СРЕДНА/3 - ТВЪРДА с по 2 степени на налягане)
- 27 Степен почистващ препарат (1/2/3)
- 28 Регулиране на налягането +/-
- 29 Блокровка на пистолета за ръчно пръскане
- 30 Бутон за отделяне на маркуча за високо налягане от пистолета за ръчно пръскане
- 31 Тръба за разпръскване 3-в-1 Multi Jet (с 3 типа на струята)
- 32 Дюза за почистващ препарат (3 степени на дозиране) - За дозиране на почистващи препарати
- 33 Дюза за плоска струя (3 области на приложение с по 2 степени на налягане) - За най-обичайните дейности по почистване.
- 34 Фреза за замърсявания (1 област на приложение с 2 степени на налягане) - За упорити замърсявания.

* Опционално

- 35 Plug 'n' Clean бутилка с почистващ препарат със затварящ капак

** Допълнително е необходимо

- 36 Подсилен с текстил маркуч за вода със стандартен куплунг.
 - Диаметър минимум 1/2 цол (13 mm)
 - Дължина минимум 7,5 м

Монтаж

Вижте фигурите на разгънатата страница 3. Монтирайте приложените свободно към уреда части преди пускане в експлоатация. Необходими са доставените болтове и отвертка с кръстатата глава PH 2.

Монтиране на краче

Фигура **A**

- Поставете крачето.
- Поставете приложените дюбели в отворите до упор.
- Обезопасете крачето с приложените болтове.

Монтиране на място за съхранение на тръбата за разпръскване

Фигура **B**

- Окачете мястото за съхранение на тръбата за разпръскване.
- Обезопасете мястото за съхранение на тръбата за разпръскване с два болта.

Монтаж на транспортната дръжка

Фигура **C**

- Поставете дръжката за транспортиране.
- Обезопасете дръжката за транспортиране с два болта.

Поставяне на мрежа към отделението за принадлежности

Фигура **D**

- Окачете мрежата в показаната на изображението кука.

Свързване на пистолета за работа под високо налягане

Преди **първото** пускане в експлоатация пистолетът за работа под високо налягане трябва да бъде свързан с уреда за почистване под високо налягане.

- Включете щепсела в контакта.
- Непосредствено след това натиснете едновременно бутоните + и - на пистолета за работа под високо налягане.
- Задръжте бутоните натиснати догогава, докато символът на силата на сигнала мига изцяло. При успешно свързване сега на дисплея се показват всичките 6 степени на налягане.



Пускане в експлоатация

- Поставете уреда върху равна повърхност.

Фигура **E**

- Прекарайте маркуча за високо налягане отзад през направляващата за маркуча.

Фигура **F**

- Поставете маркуча за високо налягане в пистолета за ръчно пръскане, докато се чуе неговото фиксиране.

Указание: Внимавайте за правилната посока на присъединителния нипел.

Проверете сигурното свързване като дръпнете маркуча за работа под налягане.

- Маркуча за работа под налягане да се развие напълно от барабана на маркуча.
- Включете щепсела в контакта.

Захранване с вода

За параметрите за свързване виж табелката на уреда/техническите параметри.

ВНИМАНИЕ

Замърсяванията във водата могат да повредят помпата под високо налягане и принадлежностите. За защита се препоръчва използването на воден филтър на фирма KÄRCHER (специална принадлежност, каталожен номер 4.730-059).

Захранване с вода от водопровода

Съблюдавайте разпоредбите на водоснабдителната компания.

ВНИМАНИЕ

Куплунги на маркутите от метал с Aquastop могат да доведат до уреждане на помпата! Моля използвайте куплунге за маркуца от пластмаса или куплунге за маркуц от месинг.

Фигура **G**

- Завийте куплунга, доставен заедно с уреда, на мястото за свързване на уреда със захранването с вода.
- Поставете захранващия маркуц за вода на куплунга на извода за вода.
- Подвържете маркуца за вода в захранването с вода.
- Отворете напълно крана за водата.

Всмукване на вода от открити контейнери

Този уред за почистване под високо налягане е подходящ за работа с всмукателния маркуц на KÄRCHER с възвратен клапан (специални принадлежности, каталожен № 2.643-100) за изсмукване на повърхностна вода напр. от варели за събиране на дъждовна вода или езера (максимална височина на засмукване вижте в техническите данни).

Указание: При режим засмукване не се използва куплунгът за извода за вода.

- Напълнете всмукателния маркуц с вода.
- Завийте всмукателния маркуц на извода за вода на уреда и го окачете във водоизточник (напр. варел за събиране на дъждовна вода).

Преди работа обезвъздушете уреда както следва:

- Включете уреда „I/ON“.
- Деблокирайте лоста на пистолета за ръчно пръскане.
- Натиснете лоста на пистолета за ръчно пръскане, уредът се включва.
- Настройте пистолета за работа под високо налягане с бутоните +/- на степен почистващ препарат 1.
- Оставете уреда да работи (макс. 2 минути), докато водата започне за изтича без мехурчета от пистолета за ръчно пръскане.
- Пуснете лоста на пистолета за ръчно пръскане.
- Блокирайте лоста на пистолета за ръчно пръскане.

Експлоатация

ВНИМАНИЕ

Сухият ход за повече от 2 минути води до уреждане на помпата под високо налягане. Ако уредът не създаде налягане в рамките на 2 минути, изключете уреда и действайте според указанията в глава "Помощ при неизправности".

Система Full Control Plus

С бутоните +/- на пистолета за работа под високо налягане могат да се избират степените на налягане и на дозиране на почистващ препарат. Смяна на типа на струята е възможно посредством завъртане на тръбата за разпръскване 3-в-1 Multi Jet.

Указание: Индикацията на налягането при работа с Т-почистваща глава и други принадлежности не е показателна.

Степен на налягане	Препоръчва се напр. за
 Дюза за плоска струя	
 3 HARD	 Каменни тераси, асфалт, метални повърхности, градински принадлежности (ръчна количка, лопати и т.н.)
 2 MEDIUM	 леки автомобили / мотори, повърхности с керемиди, измазани стени, мебели от пластмаса
 1 SOFT	 дървени повърхности, велосипеди, повърхности от пясъчник, мебели от ратан
 Мелачка за боклук	
 3 HARD	 За особено упорито замърсяване на каменни тераси, асфалт, метални повърхности, градински принадлежности (ръчна количка, лопати и т.н.)
 Дюза за почистващ препарат	
 MIX	 Работа с почистващи препарати. Дозирание на концентрацията на почистващ препарат според нуждите.

ВНИМАНИЕ

Чувствителността на материалите може да варира силно в зависимост от възрастта и състоянието. Посочените препоръки не са задължителни.

Работа с високо налягане

⚠ ПРЕДПАЗЛИВОСТ

При почистване на лакирани повърхности спазвайте минимално разстояние на пръскане от 30 см, за да избегнете урежданятията

ВНИМАНИЕ

Не почиствайте автомобилни гуми, лак или чувствителни повърхности като дърво с фрезата за замърсявания, опасност от уреждане.

Фигура **H**

→ Пъхнете тръбата за разпръскване 3-в-1 Multi Jet в пистолета за работа под високо налягане и я фиксирайте със завъртане на 90° (внимавайте за центрирането!).

→ Изберете типа на струята, за целта въртете тръбата за разпръскване 3-в-1 Multi Jet, докато горе може да се види необходимото показание за струята.

→ Включете уреда „I/ON“.

→ Деблокирайте лоста на пистолета за ръчно пръскане.

→ Натиснете лоста на пистолета за ръчно пръскане, уредът се включва.

Указание: Ако лоста се пусне отново, уредът отново се изключва. Високото налягане се запазва в системата.

Работа с почистващи средства

* Опционални принадлежности

Повечето почистващи препарати на KÄRCHER могат да бъдат закупени готови за употреба в бутилка за почистващи препарати Plug 'n' Clean.

⚠ **ОПАСНОСТ**

При използване на почистващи препарати трябва да се вземе под внимание таблицата с параметри по безопасност на производителя на почистващия препарат, специално указанията за лично защитно оборудване.

Указание: Почистващите препарати за могат да се прибявят само при режим на работа под ниско налягане.

Фигура 11

- Сваляте капака на бутилката за почистващи препарати Plug 'n'
 - Натиснете бутилката за почистващи препарати в извода за почистващи препарати Plug 'n'
 - Завъртете тръбата за разпръскване 3-в-1 Multi Jet на дюзата за почистващ препарат „MIX“.
- Указание:** По този начин при експлоатация почистващият транспорт се смесва с водната струя.
- С бутоните +/- на пистолета за работа под високо налягане настройте желаната концентрация на почистващ препарат.

Препоръчителен метод на почистване

- Напръскайте сухата повърхност с малко препарат за почистване и оставете да действа (но да не изсъхва).
- Разтворената мръсотия да се изплакне със струя под високо налягане.

След работа с почистващи препарати

- Изтеглете бутилката с почистващ препарат Plug 'n' Clean от отвора и го затворете с капака.
- За съхранение поставете бутилката за почистващи препарати с капака нагоре в отвора за закрепване.
- За изплакване работете с уреда около 30 секунди на степен почистващ препарат 1.

Прекъсване на работа

- Пуснете лоста на пистолета за ръчно пръскане.
- Блокирайте лоста на пистолета за ръчно пръскане.

Фигура 12

- Поставете пистолета за ръчно пръскане с тръба за разпръскване в позиция за паркиране.
- При прекъсване на работа за по-продължително време (над 5 минути), изключете допълнително уреда „0/OFF“.

Край на работата

⚠ **ПРЕДПАЗЛИВОСТ**

Отделете маркуча за високо налягане от пистолета за ръчно пръскане или от уреда, само ако в системата няма налично налягане.

ВНИМАНИЕ

При разделяне на захранващия маркуч или маркуча за работа под налягане след експлоатация от изводите може да изтече топла вода.

- Пуснете лоста на пистолета за ръчно пръскане.
- Затворете крана за водата.
- Притиснете лоста на пистолета за работа под високо налягане за 30 секунди, за да се освободи

- ди системата от все още наличното налягане.
- Пуснете лоста на пистолета за ръчно пръскане.
- Блокирайте лоста на пистолета за ръчно пръскане.
- Отделете уреда от захранването с вода.
- Изключете уреда „0/OFF“.
- Извадете щепсела от контакта.

Транспорт

⚠ **ПРЕДПАЗЛИВОСТ**

Опасност от нараняване и повреда!

При транспортиране имайте пред вид теглото на уреда.

Ръчен транспорт

- Повдигнете уреда за дръжката и го носете.
 - Изтеглете дръжката за транспортиране, чува се фиксирането.
- Теглете уреда за транспортната дръжка.

Транспорт в превозни средства

- Преди транспорт в легнало положение: Изтеглете бутилката с почистващ препарат Plug 'n' Clean от отвора и го затворете с капака.
- Осигурете уреда против изплъзване и преобръщане.

Съхранение

⚠ **ПРЕДПАЗЛИВОСТ**

Опасност от нараняване и повреда!

При съхранение имайте пред вид теглото на уреда.

Съхранение на уреда

- Уредът се поставя върху равна плоскост.
- Отделете тръбата за разпръскване от пистолета за ръчно пръскане.
- Натиснете разделителния бутон на пистолета за ръчно пръскане и изтеглете маркуча за високо налягане от пистолета за ръчно пръскане.
- Поставете пистолета за ръчно пръскане в мястото за съхранение на пистолета за ръчно пръскане.
- Поставете тръбата за разпръскване 3-в-1 Multi Jet на мястото за съхранение на тръба за разпръскване.
- Приберете захранващия кабел в отделението за принадлежности.

⚠ **ПРЕДПАЗЛИВОСТ**

Опасност от нараняване и повреда!

При навиване на маркуча за високо налягане спазвайте посоката на въртене на барабана на маркуча.

- Навийте маркуча за високо налягане.
- С манивелата завъртете барабана на маркуча в посока обратна на часовниковата стрелка.

Преди по-продължително съхранение, напр. през зимата спазвайте допълнително указанията в глава Поддръжка.

Защита от замръзване

ВНИМАНИЕ

Не напълно изпразнените уреди и принадлежности могат да доведат до замръзване. Изпразнете уреда и принадлежностите напълно и ги защитете против измръзване.

За избягване на щети:

- Отделете уреда от захранването с вода.
- Отделете тръбата за разпръскване от пистолета за ръчно пръскане.

- Включете уреда „I/ON“.
- Натиснете лоста на пистолета за пръскане, докато престане да излиза вода (около 1 мин.).
- Пуснете лоста на пистолета за ръчно пръскане.
- Блокирайте лоста на пистолета за ръчно пръскане.
- Изключете уреда „0/OFF“.
- Уреда и всички принадлежности да се съхраняват в защитено от замръзване място.

Грижи и поддръжка

⚠ **ОПАСНОСТ**

Опасност от токов удар.

- Преди всички дейности по уреда той да се изключи и да се извади щепсела.

Почистване на цедката в извода за вода

Почиствайте редовно цедката в извода за вода.

- Отстранете куплунга от извода за вода.

ВНИМАНИЕ

Цедката не бива да бъде повредена.

Фигура **К**

- Извадете цедката с плоски клещи.
- Почистете цедката под течаща вода.
- Отново поставете цедката в извода за вода.

Смяна на батериите на пистолета за ръчно пръскане

Батериите са изразходени, ако на дисплея на пистолета за работа под високо налягане вече не се показва нищо или се показва следващо показание. Необходими са две батерии или акумулиращи батерии с размер ААА.

Фигура **Л**

- Натиснете затварящия шибър.
- Отворете отделението за батерии.
- Извадете акумулаторите.
- Поставете нови батерии и при това внимавайте за правилното центриране на полюсите.
- Затворете отделението за батерии.
- Отстранете изразходените акумулатори като отпадък съгласно валидните разпоредби.



Помощ при неизправности

⚠ **ОПАСНОСТ**

Опасност от токов удар. Преди всички дейности по поддръжката и техническото обслужване изключете уреда и извадете щепсела.

Извършването на ремонти и работата по електрическите елементи е позволено само от страна на оторизиран сервиз.

Можете сами да отстраните дребните повреди, като следвате дадените по-долу описания. В случай на съмнение се обърнете към оторизиран сервиз.

Уредът не работи

- Натиснете лоста на пистолета за ръчно пръскане, уредът се включва.
- Проверете дали посоченото на типовата табелката напрежение съвпада с напрежението на източника на ток.
- Проверете захранващия кабел за увреждане.
- Моторът е претоварен, прекъсвачът за защита на мотора се е задействал.
- Изключете уреда „0/OFF“.

- Оставете уреда да се охлади **един час**.
- Включете уреда и отново го въведете в експлоатация.

Ако неизправността настъпва многократно, ангажирайте сервиза с проверка на уреда.

Уредът не потегля, моторът бръмчи

Спадане на напрежението поради слаба електрическа мрежа или при използване на удължител.

- При включването първо натиснете лоста на пистолета за ръчно пръскане, след това поставете прекъсвача на уреда на „I/ON“.

Уредът не достига налягане

- Проверете настройката на тръбата за разпръскване.
- Проверете, дали подаването на вода е с достатъчно количество.
- Изтеглете цедката от връзката за крана за вода с помощта на плоски клещи и я почистете под течаща вода.
- Преди използване уреда да се обезвъздуши. Включете уреда без тръба за разпръскване и го оставете да работи (макс. 2 минути), докато водата започне да излиза от пистолета без мехурчета. Изключете уреда и отново подвържете тръба за разпръскване.

Силни колебания в налягането

- Почистване на дюза високо налягане: Махнете замърсяванията от отвора на дюзата с помощта на игла и изплакнете с вода напред.
- Проверете дебитна на водата.

Уредът не е херметичен

- Липса на херметичност под формата на капки на уреда е обусловена технически. При силна липса на херметичност се обърнете към оторизиран сервиз.

Почистващото средство не се засмуква

- Завъртете тръбата за разпръскване 3-в-1 Multi Jet на дюзата за почистващ препарат „MIX“.
- Проверете, дали бутилката с почистващ препарат Plug 'n' Clean е поставена с отвора надолу в извода за почистващ препарат.

Няма индикация на налягането на пистолета за ръчно пръскане

- Проверете/ сменете батериите
- Намалете разстоянието между пистолета за работа под високо налягане и уреда за почистване под високо налягане.
- Отново изпълнете свързване към уреда за почистване под високо налягане.

Работа при експлоатационни смущения

При дефект в регулирането на налягането на пистолета за работа под високо налягане (дефект в електронната система, празен акумулатор и др.) уредът за почистване под високо налягане продължава да работи на последната настроена степен.

За да активирате работата при експлоатационни смущения на максималната степен:

- Изключете уреда и извадете щепсела от контакта.
- отново пхнете щепсела в контакта и включете уреда.

Съобщения за грешки

- Изключете уреда и извадете щепсела от контакта.
- След 20 секунди отново пъхнете щепсела в контакта и включете уреда.

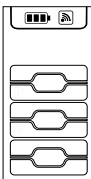

Ако неизправността настъпва многократно, ангажирайте сервиза с проверка на уреда.

Гаранция

Във всяка страна ваят гаранционните условия, публикувани от оторизираната от нас дистрибуторска фирма. Евентуални повреди на Вашия уред ще отстраним в рамките на гаранционния срок безплатно, ако се касае за дефект в материалите или при производство. В гаранционен случай се обърнете към дистрибутора или най-близкия оторизиран сервиз, като представите касовата бележка.

Адреси ще намерите на:

www.kaercher.com/dealrsearch

Технически данни

Електрическо захранване

Напрежение	230 V
	1~50 Hz

Присъединителна мощност	2,1 kW
-------------------------	--------

Вид защита	IP X5
------------	-------

Клас защита	I
-------------	---

Предпазител (инертен)	10 A
-----------------------	------

Захранване с вода

Налягане на постъпващата вода (макс.)	1,2 MPa
---------------------------------------	---------

Температура на постъпващата вода (макс.)	40 °C
--	-------

Дебит за постъпващата вода (мин.)	10 l/min
-----------------------------------	----------

Макс. височина на засмукване	0,5 m
------------------------------	-------

Данни за мощността

Работно налягане	12,5 MPa
------------------	----------

Максимално допустимо налягане	14,5 MPa
-------------------------------	----------

Дебит, вода	7,5 l/min
-------------	-----------

Максимален дебит	8,3 l/min
------------------	-----------

Дебит, препарати за почистване	0,3 l/min
--------------------------------	-----------

Реактивна сила на пистолета за ръчно пръскане	17 N
---	------

Размери и тегла

Дължина	411 mm
---------	--------

Широчина	305 mm
----------	--------

Височина	584 mm
----------	--------

Тегло, в готовност за работа с принадлежностите	15,3 kg
---	---------

Установени стойности съгласно EN 60335-2-79

Стойност на вибрациите в областта на дланта – ръката	1,0 m/s ² 0,6 m/s ²
--	--

Несигурност K	
---------------	--

Ниво на звука L _{PA}	76 dB(A)
-------------------------------	----------

Неустойчивост K _{PA}	3 dB(A)
-------------------------------	---------

Ниво на звукова мощност L _{WA} + неустойчивост K _{WA}	92 dB(A)
---	----------

Запазваме си правото на технически промени.

Принадлежности и резервни части

Използвайте само оригинални аксесоари и оригинални резервни части, по този начин осигурявате безопасната и безпроблемна експлоатация на уреда.

Можете да намерите информация за аксесоари и резервни части на www.kaercher.com.

ЕС Декларация за съответствие

С настоящото декларираме, че цитираната по-долу машина съответства по концепция и конструкция, както и по начин на производство, прилаган от нас, на съответните основни изисквания за техническа безопасност и безвредност на Директивите на ЕС. При промени на машината, които не са съгласувани с нас, настоящата декларация губи валидност.

Продукт: Парочистачка/пароструйка за работа под налягане

Тип: K 5 Premium Full Control Plus

Намираще приложение Директиви на ЕС:

2006/42/ЕО (+2009/127/ЕО)

2014/53/ЕО

2011/65/ЕО

2000/14/ЕО

Намерили приложение хармонизирани стандарти:

EN 50581

EN 60335–1

EN 60335–2–79

EN 62233: 2008

EN 55014–1: 2006+A1: 2009+A2: 2011

EN 55014–2: 2015

EN 300 220-2 V2.4.1

EN 301 489-1 V1.9.2

EN 301 489-3 V1.6.1

EN 60950-1

EN 61000–3–2: 2014

EN 61000–3–3: 2013

Приложен метод за оценка на съответствието:

2000/14/ЕО: Приложение V

ниво на шум dB(A)

Измерено: 89

Гарантирано: 92

Подписалите действат по възложение и като пълномощници на управителното тяло.

H. Jenner
CEO

S. Reiser
Head of Approval

пълномощник по документацията:
S. Reiser

Alfred Kaercher GmbH & Co. KG

Alfred-Kaercher-Str. 28 - 40

71364 Winnenden (Germany)

Тел.: +49 7195 14-0

Факс: +49 7195 14-2212

Winnenden, 2016/08/01

Sisukord

Ohutus	ET	5
Sihipärane kasutamine	ET	5
Keskonnakaitse	ET	5
Seadme osad	ET	6
Paigaldamine	ET	6
Kasutuselevõtt	ET	6
Käitamine	ET	7
Transport	ET	8
Hoiulepanek	ET	8
Korrashoid ja tehnohooldus	ET	9
Abi häirete korral	ET	9
Lisavarustus ja varuosad	ET	10
Garantii	ET	10
Tehnilised andmed	ET	10
ELi vastavusdeklaratsioon	ET	10

Ohutus



Enne seadme esmakordset kasutamist lugege see originaalkasutusjuhend ja juuresolevad ohutusnõuded läbi. Toimige vastavalt. Hoidke need mõlemad vihikud hilisemaks kasutamiseks või järgmisele omanikule alles.

Ohuastmed

⚠ OHT

Osutab vahetult ähvardavale ohule, mis võib põhjustada tõsisid kehavigastusi või lõppeda surmaga.

⚠ HOIATUS

Osutab võimalikule ohtlikule olukorrale, mis võib põhjustada tõsisid kehavigastusi või lõppeda surmaga.

⚠ ETTEVAATUS

Viide võimalikule ohtlikule olukorrale, mis võib põhjustada kergeid vigastusi.

⚠ TÄHELEPANU

Viide võimalikule ohtlikule olukorrale, mis võib põhjustada materiaalselt kahju.

Seadmel olevad sümbolid



Seadet ei ole lubatud ühendada vahetult avalikku veevärki.



Kõrgsurvejuga ei tohi suunata inimestele, loomadele, töötavatele elektriseadmetele ega seadmele endale.
Kaitske seadet külma eest.

Ohutusseadised

⚠ ETTEVAATUS

■ Ohutusseadised on mõeldud kasutaja kaitsmiseks ning neid ei tohi muuta ega neid mitteaktiivseks seada.

Seadme lüliti

Seadme lüliti hoiab ära seadme kogemata käimapaneku.

Pihustuspüstoli riivistamine

Lukustus blokeerib pihustuspüstoli hoova ja takistab seadme kogemata käivitamist.

Survelülitiga ülevooluventiil

Ülevooluventiil takistab lubatud töö rõhu ületamist. Kui pihustuspüstolil asuv päästik lastakse lahti, lülitub välja pumba rõuhoidja ning kõrgsurve juga seiskub. Päästikule vajutamisel lülitub pump jälle sisse.

Mootorikaitselüliti

Liiga tugeva vooluvastuvõtul lülitab mootorikaitselüliti seadme välja.

Sihipärane kasutamine

Kasutage seda kõrgsurvepesurit ainult eramajapidamises.

- seadmete, sõidukite, ehitiste, tööriistade, fassaadide, terrasside, aiatööriistade jms puhastamiseks kõrgsurvelise veejoga (vajadusel lisatakse puhastusvahendeid).
- koos KÄRCHERI poolt kasutamiseks lubatud tarvikute, varuosade ja puhastusvahenditega. Järgige puhastusvahenditega kaasasolevaid juhiseid.

Keskonnakaitse

Märkusi koostisainete kohta (REACH)

Aktuaalse info koostisainete kohta leiate aadressilt:

www.kaercher.com/REACH



Pakendmaterjalid on taaskasutatavad. Pakendid palume realiseerida vastavalt keskkonnanõuetele.



Elektrilistes ja elektroonilistes seadmetes sisaldub tihti komponente, mis võivad valesti ümber käies või vale jäätmekäitluse korral olla ohuks inimeste tervisele ja keskkonnale. Neid komponente on aga seadme nõuetekohaseks tööks hädasti vaja. Selle sümboliga tähistatud seadmeid ei tohi panna olmeprügi hulka.



Vanad seadmed sisaldavad taaskasutatavaid materjale, mis tuleks suunata taaskasutusse. Patareid ja akud sisaldavad aineid, mis ei tohi sattuda keskkonda. Palun kõrvaldage vanad seadmed ning patareid või akud keskkonnasõbralikult.



Puhastustõid, mille käigus tekib õli sisaldavat heitvett, nt mootori pesemine, aluspõhja pesemine, võib viia läbi ainult õliseparaatoriga pesuväljaku- tel.



Tõid puhastusvahenditega võib viia ainult veekindlatel tööpindadel, millel on ühendus kanalisatsiooniga. Ärge laske puhastusvahendil sattuda veekogudesse ega pinnasesse.



Vee võtmine avalikest veekogudest ei ole mõnedes riikides lubatud.

Seadme osad

Selle seadme tamekomplekt (sõltuvalt mudelist) on kujutatud pakendil. See kasutusjuhend kirjeldab kõiki võimalikke variante.

Jooniseid vt volditavalt leheküljelt 4

- 1 Ühendusdetail veevõtuliitmikule
- 2 Veevõtuliitmik, sisseehitatud sõelaga
- 3 Kõrgsurvevoolik
- 4 Vooliku juhik
- 5 Joatoru hoidik
- 6 Pihustuspüstoli hoistamine / parkimisasend
- 7 Plug 'n' Clean puhastusvahendi ühendus
- 8 Kandekäepide
- 9 Transpordikäepide, väljatõmmatav
- 10 Kõrgsurvevooliku trummel
- 11 Voolikutrumli käsivänt
- 12 Seadme lülitid „0/VÄLJAS“ / „I/SEES“
- 13 Toitepistikuga toitekaabel
- 14 Tarvikute sahtel
- 15 Konksud võrgukinnituse jaoks
- 16 Võrk tarvikute sahtlile
- 17 Transpordiratas
- 18 Seisujalg kandesangaga
- 19 Full Control pihustuspüstol
- 20 Akupesa
- 21 Akusahtli riivistus
- 22 LCD-ekraan
- 23 Aku olek (tühi, peaaegu tühi, keskmine, täis)
- 24 Signaalitugevuse olek (4 astet)
- 25 Joatüübi soovitus (lamejuga / puhastusvahend / mustusefrees)
- 26 Kasutusala (1 - SOFT / 2 - MEDIUM / 3 - HARD, igaüks 2 surveastmega)
- 27 Puhastusvahendi aste (1 / 2 / 3)
- 28 Rõhu reguleerimine + / -
- 29 Pihustuspüstoli riivistamine
- 30 Klahv kõrgsurvevooliku lahutamiseks pihustuspüstolist
- 31 Kolm-ühes Multi Jet joatoru (3 joatüübiga)
- 32 Puhastusvahendi düüs (3 doseerimisastet) - puhastusvahendite doseerimiseks
- 33 Lamedüüs (3 kasutusala, igaüks 2 surveastmega) - Enamkasutatavate puhastusülesannete jaoks.
- 34 Mustusefrees (1 kasutusala 2 surveastmega) - raskesüüandavate mustuste jaoks.

* Lisavarustus

- 35 Plug 'n' Clean puhastusvahendi pudel kaanega

** Lisaks vajalik

- 36 Tekstiiliga tugevdatud veevoolik, millel on tavapärase ühendusmuhv.
 - Lääbimõõt vähemalt 13 mm.
 - Pikkus vähemalt 7,5 m

Paigaldamine

Jooniseid vt volditavalt leheküljelt 3

Paigaldage enne kasutuselevõttu seadmega kaasas olevad lahtised osad.

Selleks läheb vaja 2 juuresolevat kruvi ja ristpeaga kruvikeerajat PH 2.

Seisujala monteerimine

Joonis **A**

- Sisestage seisujalg.
- Torgake juuresolevad tüüblid lõpuni aukudesse.
- Kinnitage seisujalg kaasa antud kruvidega.

Monteerige joatoru hoidik

Joonis **B**

- Riputage joatoru hoidik.
- Kindlustage joatoru hoidik kahe kruviga.

Transpordikäepideme paigaldamine

Joonis **C**

- Asetage transpordikäepide kohale.
- Kinnitage transpordikäepide kahe kruviga.

Asetage võrk tarvikute sahtlile

Joonis **D**

- Riputage võrk joonisel kujutatud konksu külge.

Kõrgsurve-pesupüstoli ühendamine

Enne **esimest** kasutuselevõttu ühendage kõrgsurve-pesupüstol kõrgsurvepesuriga.

- Torgake võrgupistik seinakontakti.
- Vahetult pärast seda vajutage sama-aegselt + ja - klahve kõrgsurve-pesupüstolil.
- Hoidke klahve all nii kaua, kuni signaalitugevuse sümbol täielikult vilgub. Eduka ühendamise puhul kuvatakse nüüd kõiki 6 surveastet ekraanil.



Kasutuselevõtt

- Paigutage seade tasasele pinnale.

Joonis **E**

- Juhtida kõrgsurvevoolik tagant läbi vooliku juhiku.

Joonis **F**

- Torgake kõrgsurvevoolik pihustuspüstolile, kuni see kuuldavalt asendisse fikseerub.
Märkus: Jälgige, et ühenduspipp oleks õiges suunas. Tõmmake kõrgsurvevoolikust, et kontrollida, kas ühendus on kindel.
- Kerige kõrgsurvevoolik täielikult voolikutrumli kohta.
- Torgake võrgupistik seinakontakti.

Veevarustus

Ühendamiseks vajalikke andmeid vt tüübisildilt/tehnilisest dokumentatsioonist.

TÄHELEPANU

Vees olev mustus võib kõrgsurvepumpa ja tarvikuid kahjustada. Kaitseks soovime kasutada KÄRCHERI veefiltrit (lisavarustus, tellimisnr 4.730-059).

Veevarustus veevärgist

Jälgige veevärgiettevõtte eeskirju.

TÄHELEPANU

Metallist voolikuliitmikud aquastopp'iga võivad pumpa vigastada! Palun kasutage plastist voolikuliitmikku või KÄRCHERI messingist voolikuliitmikku.

Joonis **C**

- Keerake kaasasolev ühendusdetail seadme veevõtuliitmiku külge.
- Torgake vee pealevoolu voolik veeliitmikule.
- Ühendage veevoolik veevõrguga.
- Avage veekraan täielikult.

Vett võtke lahtistest mahutitest

See kõrgsurvepesur koos KÄRCHERI tagasilöögiventiliga imivoolikuga (lisavarustus, tellimisnr 2 643-100) sobib pinnavee imemiseks nt vihmaveetünnidest või tiikidest (maksimaalset imikõrgust vt tehnilisest andmetest).

Märkus: Imemisrežiimil pole liitmikku veeühenduse jaoks vaja.

- Täitke sissevõtu voolik veega.
- Krüvige imivoolik seadme veeliitmiku külge ja riputage veeallikasse (nt vihmaveetünni).

Seade enne kasutamist järgmiselt õhustada:

- Lülitage masin sisse „I/SEES“.
- Vabastage pihustuspüstoli hoob.
- Vajutage pihustuspüstoli hooba, seade lülitub sisse.
- Seadistage kõrgsurve-pesupüstol +/- klahvidega puhastusvahendi astmele 1.
- Laske seadmel töötada (max. 3 minutit), kuni pihustuspüstolist väljuvas vees ei ole mulle.
- Vabastage pihustuspüstoli päästik.
- Lukustage pihustuspüstoli hoob.

Käitamine

TÄHELEPANU







Kuivalt töötamine rohkem kui 2 minuti vältel põhjustab kõrgsurvepumbal kahjustusi. Kui seade ei teki 2 minuti vältel rõhku, tuleb see välja lülitada ja toimida vastavalt peatükis "Abi häirete korral" toodud juhistele.

Full Control Plus System

Kõrgsurve-pesupüstolil olevate +/- klahvidega saab valida surveastmeid ja puhastusvahendi doseerimisastmeid. Joatüübi vahetamine on võimalik kolm-ühes Multi Jet joatoru keeramisega.

Märkus: Rõhunäidik pole T-Raceri ja muude tarvikutega töörežiimil märkimisväärne.

Rõhuaste	Soovituslik nt
	Lamedüüs
	Kiviterassid, asfalt, metallpinnad, aiatööriistad (käru, labidas jms)

Rõhuaste	Soovituslik nt
	Sõiduauto / mootorratas, klinkerkivist pinnad, puhastatud seinad, plastmööbel
	Puitpinnad, jalgratas, liivakivipinnad, võrk-mööbel
	Mustusefrees
	Eriti rasketieemaldatava mustuse jaoks kiviterassidel, asfaldil, metallpindadel, aiatööriistadel (käru, labidas jms)
	Puhastusvahendi düüs
	Töötamine puhastusvahendiga. Puhastusvahendi kontsentratsiooni doseerimine vastavalt vajadusele.

TÄHELEPANU

Materjalide tundlikkus võib sõltuvalt vanusest ja seisukorras tugevalt kõrvale kalduda. Nimetatud soovitusused on mittesiduvad.

Kõrgsurvekäitus

△ ETTEVAATUS

Värvid pindade puhastamisel peab vahekaugus olema vähemalt 30 cm, et vältida kahjustusi.

TÄHELEPANU

Ärge puhastage autorehve, lakki ega tundlikke pindu nagu puit mustusefreesiga - vigastamisoht.

Joonis **H**

- Pistke kolm-ühes Multi Jet joatoru kõrgsurve-pesupüstolisse ja fikseerige, pöörates seda 90° (järgige suunda!).
- Valige joatüüp, keerates kolm-ühes Multi Jet joatoru, kuni vajalik joanäidik on üleval nähtav.
- Lülitage masin sisse „I/SEES“.
- Vabastage pihustuspüstoli hoob.
- Vajutage pihustuspüstoli hooba, seade lülitub sisse.

Märkus: Kui hoovast jälle lahti lastakse, lülitub masin uuesti välja. Süsteemis säilib kõrgrõhk.

Puhastusvahendiga käitus

* Lisavarustusse kuuluvad tarvikud

Enamik KÄRCHERi puhastusvahendeid saab osta ka-
sutusvalminna Plug 'n' Clean puhastusvahendi pudelis.

△ OHT

Puhastusvahendite kasutamise korral tuleb järgida pu-
hastusvahendi tootja ohutuskarti, eriti seoses isikliku
kaitsevarustuse kasutamisega.

Märkus: Puhastusvahendit on võimalik juurde segada
ainult madalsurve korral.

Joonis 11

- Eemaldada Plug 'n' Clean puhastusvahendi pudeli
kork.
 - Vajutada puhastusvahendi pudel avaga alla Plug
'n' Clean puhastusvahendi jaoks mõeldud ühen-
dusse.
 - Keerake kolm-ühes Multi Jet joatoru puhastusva-
hendi düüsile „MIX“.
- Märkus:** Nii lisatakse töö käigus puhastusvahendi
lahus veejole.
- Seadistage kõrgsurve-pesupüstol +/- klahvidega
puhastusvahendi soovitud kontsentratsioonini.

Soovitatav puhastusmeetod

- Puhastusvahend piserdada säästlikult kuivale pin-
nale ja lasta mõjuda (mitte kuivatada).
- Lahtileotatud mustus kõrgsurvejoaga maha pesta.

Pärast töötamist puhastusvahendiga

- Tõmmake Plug 'n' Clean puhastusvahendi pudel
pesast välja ja pange kaas peale.
- Asetada puhastusvahendi pudel säilitamiseks kaa-
nega üles paigutuskohta.
- Loputamiseks käidake seadet umbes 30 sekundit
puhastusvahendi astmel 1.

Töö katkestamine

- Vabastage pihustuspüstoli päästik.
 - Lukustage pihustuspüstoli hoob.
- Joonis 12
- Seadke pihustuspüstol joatoruga parkimisasendis-
se.
 - Pikematel tööpausidel (üle 5 minuti) lülitage seade
lisaks ka välja "0/VÄLJAS".

Töö lõpetamine

△ ETTEVAATUS

Lahutage kõrgsurvevoolik pihustuspüstolilt või seadme
küljest ainult siis, kui süsteemis ei ole rõhku.

TÄHELEPANU

Pealevoolu- või kõrgsurvevooliku lahutamisel võib pä-
rast tööd liitmikest tulla sooja vett.

- Vabastage pihustuspüstoli päästik.
- Veekraan sulgeda.
- Vajutage kõrgsurve-pesupüstoli hoovale, et eemal-
dada veel olemasolev rõhk süsteemist.
- Vabastage pihustuspüstoli päästik.
- Lukustage pihustuspüstoli hoob.
- Lahutage masin veevarustusest.
- Lülitage masin välja „0/VÄLJAS“.
- Tõmmake võrgupistik seinakontaktist välja.

Transport

△ ETTEVAATUS

Vigastus- ja kahjustusoh!

Transportimisel pidage silmas masina kaalu.

Käsitsi transportimine

- Tõstke seade kandesangast üles ja kandke.
- Tõmmake transportisang välja, see fikseerub kuul-
davalt asendisse.
- Tõmmake seadet transportikäepidemest.

Transportimine sõidukites

- Enne transportimist lebavas asendis: Tõmmake
Plug 'n' Clean puhastusvahendi pudel pesast välja
ja pange kaas peale.
- Kinnitage seade libisemise ja ümbermineku vastu.

Hoiulepanek

△ ETTEVAATUS

Vigastus- ja kahjustusoh!

Ladustamisel jälgige seadme kaalu.

Seadme ladustamine

- Pange pühkimismasin tasasele pinnale.
- Võtke joatoru pihustuspüstoli küljest ära.
- Vajutada pihustuspüstolil eraldusklahvi ja tõmma-
ke pihustuspüstolist kõrgsurvevoolik välja.
- Torgake pihustuspüstol pihustuspüstoli hoidikusse.
- Sisestage kolm-ühes Multi Jet joatoru selle hoidi-
kusse.
- Pange toitekaabel tarvikute sahtlisse.

△ ETTEVAATUS

Vigastus- ja kahjustusoh!

Jälgida kõrgsurvevooliku pealekerimisel vooliku trumli
põõrlemissuunda.

- Kerida kõrgsurvevooliku peale.
- Keerake vooliku trumli vända **vastupäeva**.

Enne pikemat ladustamist, nt talvel, tuleb lisaks silmas
pidada hoolduspeatumis toodud nõudeid.

Jäätumiskaitse

TÄHELEPANU

Kui seadmed ja tarvikud ei ole täiesti tühjad, võivad
need pakasega puruneda. Tühjendage seade ja tarvi-
kud täielikult ja kaitske neid pakase eest.

Kahjustuste vältimiseks:

- Lahutage masin veevarustusest.
- Võtke joatoru pihustuspüstoli küljest ära.
- Lülitage masin sisse „I/SEES“.
- Vajutage pihustuspüstoli hoova, kuni vett ei tule
enam välja (u 1 min).
- Vabastage pihustuspüstoli päästik.
- Lukustage pihustuspüstol hoob.
- Lülitage masin välja „0/VÄLJAS“.
- Säilitage masinat ja kõiki tarvikuid ruumis, mille
temperatuur ei lange allapoole nulli.

Korrashoid ja tehnohooldus

⚠ OHT

Elektrilöögi oht.

→ Enne kõiki töid seadme juures tuleb seade välja lülitada ja pistik seinakontaktist välja tõmmata.

Puhastage veeühenduse sõela

Puhastage veevõtuliitmikus olevat sõela.

→ Eemaldage ühendusmuhv veeliitmikult.

TÄHELEPANU

Sõela ei tohi vigastada.

Joonis **K**

- Tõmmake sõel näpistangidega välja.
- Puhastage sõela voolava vee all.
- Pange sõel uuesti veeliitmikku.

Vahetage pihustuspüstoli patareid välja

Akud on äratarvitatud, kui kõrgsurve-pesupüstoli ekraanil ei kuvata midagi või kuvatakse järgmist.

Vaja on kahte patareid või akut suurusega AAA.

Joonis **L**

- Vajutage kinnitussiibrit.
- Avage akusahtel.
- Võtke akud välja.
- Sisestage uued patareid ja jälgige sealjuures pooluste õiget asetust.
- Sulgege patareisahtel.
- Utliseerige kasutatud akud vastavalt kehtivatele määrustele.



Abi häirete korral

⚠ OHT

Elektrilöögi oht. Lülitage enne kõiki hooldustöid seade välja ja tõmmake võrgupistik välja.

Remonditöid ja töid elektriliste komponentide juures tehakse ainult volitatud hooldustöökoda.

Paljud tõrked saate alljärgneva loendi abiga ise kõrvaldada.

Kahtluse korral palun pöörduda volitatud hooldustöökoda poole.

Seade ei tööta

- Vajutage pihustuspüstoli hooba, seade lülitub sisse.
- Kontrollige, kas tüübisildile märgitud pinge vastab vooluallika pingele.
- Kontrollige toitekaablit vigastuste osas.
- Mootor ülekuumenenud, vallandus mootori kaitse-lüliti.
 - Lülitage masin välja „0/VÄLJAS“.
 - Laske seadmel **tund aega** jahtuda.
 - Lülitage seade uuesti sisse ja pange tööle.
- Kui rike kordub, laske klienditeenindusel seadet kontrollida.

Masin ei käivitu, mootor põriseb

Pingelangus liiga nõrga vooluvõrgu tõttu või pikenduskaabli kasutamisel.

- Sisse lülitades vajutage esmalt pihustuspüstoli hooba, siis seadke seadmelüliti asendisse „I/SIS-SE“.

Seadmes puudub surve

- Kontrollige joatoru seadistust.

- Kontrollige, kas veevarustus tagab piisava veekooguse.
- Tõmmake veevõtuliitmiku sõel näpistangidega välja ja peske voolava vee all puhtaks.
- Seade enne kasutamist õhutada. Lülitage seade sisse ilma ühendatud joatoruta ja laske töötada (maks. 2 minutit), kuni püstolist väljuvas vees ei ole mulle. Lülitage seade välja ja ühendage joatoru uuesti külge.

Surve tugev kõikumine

- Kõrgsurvedüüsi puhastamine: Eemaldage nõelaga mustus düüsiavast ning peske eest veega üle.
- Kontrollige pealevoolava vee kogust.

Seade lekib

- Masina tilkumistasandil leke on tehniliselt tingitud. Tugeva lekke korral pöörduge volitatud hooldustöökoda poole.

Puhastusainet ei võeta sisse

- Keerake kolm-ühes Multi Jet joatoru puhastusvahendi düüside „MIX“.
- Kontrollige, kas Plug 'n' Clean puhastusvahendi pudel on suue allapoole puhastusvahendi liitmikus.

Pihustuspüstolil pole rõhunäidikut

- Kontrollida patareid/vahetada välja
- Vähendage kõrgsurve-pesupüstoli ja kõrgsurvepesuri vahekaugust.
- Viige uuesti läbi kõrgsurvepesuri külge ühendamine.

Veateated

- Lülitage seade välja ja tõmmake võrgupistik pistikupesast välja.
- 20 sekundi pärast pistike võrgupistik jälle pistikupesassa ja lülitage seade sisse.

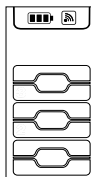

Kui rike kordub, laske klienditeenindusel seadet kontrollida.

Avariikäitus

Kõrgsurve-pesupüstoli surve reguleerimise defekti korral (elektroniline defekt, aku tühi jne) töötab kõrgsurve-pesupüstol edasi viimati seadistatud astmel.

Avariikäituse aktiveerimiseks maksimaalsel astmel:

- Lülitage seade välja ja tõmmake võrgupistik pistikupesast välja.
- pistike võrgupistik jälle pistikupesassa ja lülitage seade sisse.

Lisavarustus ja varuosad

Kasutage ainult originaalvarvikuid ja originaalvaruosi, mis tagavad seadme ohutu ja tõrgeteta käituse. Tarvikute ja varuosade kohta leiate teavet aadressilt www.kaercher.com.

Garantii

Igas riigis kehtivad meie volitatud müügiesindaja antud garantiitingimused. Seadmel esinevad rikked kõrvaldame garantiiajal tasuta, kui põhjuseks on materjali- või valmistusviga. Garantiijuhtumi korral palume pöörduda müüja või lähima volitatud klienditeenistuse poole, esitades ostu tõendava dokumendi.

Aadressid leiate:

www.kaercher.com/dealersearch

Tehnilised andmed

Elektriühendus

Pinge	230 V 1~50 Hz
Tarbitav võimsus	2,1 kW
Kaitse liik	IP X5
Elektriõhutusklass	I
Võrgukaitse (inertne)	10 A

Veevõtuühendus

Juurdevoolurõhk (max)	1,2 MPa
Juurdevoolava vee temperatuur (max)	40 °C
Juurdevoolu hulk (min)	10 l/min
Maks. imikõrgus	0,5 m

Jõudluse andmed

Töörõhk	12,5 MPa
Max lubatud rõhk	14,5 MPa
Jõudlus, vesi	7,5 l/min
Maksimaalne pumpamiskogus	8,3 l/min
Jõudlus, puhastusvahend	0,3 l/min
Pihustuspüstoli tagasilöögi jõud	17 N

Mõõtmed ja kaalud

Pikkus	411 mm
Laius	305 mm
Kõrgus	584 mm
Kaal, tööks valmis koos lisaseadmetega	15,3 kg

Tuvastatud väärtused vastavalt standardile EN 60335-2-79

Käte/käsivarte vibratsiooniväärtus	1,0 m/s ²
Ebakindlus K	0,6 m/s ²
Helirõhu tase L _{pA}	76 dB(A)
Ebakindlus K _{pA}	3 dB(A)
Müratase L _{WA} + ebakindlus K _{WA}	92 dB(A)

Jäetakse õigus teha tehnilisi muudatusi.

ELi vastavusdeklaratsioon

Käesolevaga kinnitame, et allpool kirjeldatud seade vastab meie poolt turule toodud mudelina oma kontseptioonilt ja konstruktsioonilt EL direktiivide asjakohastele põhilistele ohutus- ja tervisekaitseõpetele. Meiega kooskõlastamata muudatuste tegemise korral seadme juures kaotab käesolev deklaratsioon kehtivuse.

Toode: Kõrgsurvepesur
Tüüp: K 5 Premium Full Control Plus

Asjakohased EL direktiivid:

2006/42/EU (+2009/127/EU)

2014/53/EL

2011/65/EL

2000/14/EÜ

Kohaldatud ühtlustatud standardid:

EN 50581

EN 60335-1

EN 60335-2-79

EN 62233: 2008

EN 55014-1: 2006+A1: 2009+A2: 2011

EN 55014-2: 2015

EN 300 220-2 V2.4.1

EN 301 489-1 V1.9.2

EN 301 489-3 V1.6.1

EN 60950-1

EN 61000-3-2: 2014

EN 61000-3-3: 2013

Järgitud vastavushindamise protseduur:

2000/14/EÜ: Lisa V

Helivõimsuse tase dB(A)

Mõõdetud: 89

Garanteeritud: 92

Allakirjutanud toimivad juhatuse korraldusel ja volitusel.

H. Jenner
CEO

S. Reiser
Head of Approval

dokumentatsiooni eest vastutav isik:
S. Reiser

Alfred Kärcher GmbH & Co. KG
Alfred-Kärcher-Str. 28 - 40
71364 Winnenden (Germany)
Tel: +49 7195 14-0
Faks: +49 7195 14-2212

Winnenden, 2016/08/01

Satura rādītājs

Drošība	LV	5
Noteikumiem atbilstoša lietošana	LV	5
Vides aizsardzība	LV	5
Aparāta apraksts	LV	6
Montāža	LV	6
Ekspluatācijas uzsākšana	LV	6
Darbība	LV	7
Transportēšana	LV	8
Glabāšana	LV	8
Kopšana un tehniskā apkope	LV	9
Palīdzība darbības traucējumu gadījumā	LV	9
Piederumi un rezerves daļas	LV	10
Garantija	LV	10
Tehniskie dati	LV	10
ES Atbilstības deklarācija	LV	10

Drošība



Pirms uzsākt aparāta lietošanu, izlasiet šo oriģinālo lietošanas instrukciju un pievienotos drošības norādījumus. Rīkojieties saskaņā ar tiem. Saglabājiet abus izdevumus vēlākai izmantošanai vai nodošanai nākošajam īpašniekam.

Riska pakāpes

▲ **BĪSTAMI**

Norāde par tieši draudošām briesmām, kuras izraisa smagas traumas vai nāvi.

▲ **BRĪDINĀJUMS**

Norāde par iespējami draudošām briesmām, kuras var izraisīt smagas traumas vai nāvi.

▲ **UZMANĪBU**

Norāde uz iespējami bīstamu situāciju, kura var radīt vieglus ievainojumus.

IEVĒRĪBAI

Norāde par iespējami bīstamu situāciju, kura var radīt materiālos zaudējumus.

Simboli uz aparāta



Aparātu nedrīkst pieslēgt tieši pie publiskās dzīvējamā ūdens sistēmas.



Neversiet augstspiediena strūklu pret personām, dzīvniekiem, ieslēgtām elektriskām ierīcēm vai pret pašu aparātu. Sargāt ierīci no sala.

Drošības ierīces

▲ **UZMANĪBU**

■ Drošības ietaises kalpo lietotāja aizsardzībai, un tās nedrīkst izmainīt vai noņemt.

Ierīces slēdzis

Aparāta slēdzis novērš aparāta neatļautu lietošanu.

Rokas smidzināšanas pistoles fiksators

Fiksators nobloķē rokas smidzināšanas pistoles sviru un novērš aparāta nejaušu iedarbināšanu.

Pārplūdes vārsts ar manometrisko slēdzi

Pārplūdes vārsts novērš pieļaujamā darba spiediena pārsniegšanu.

Ja rokas smidzināšanas pistoles svira tiek atlaista, manometriskais slēdzis atslēdz sūkni, un augstspiediena strūkļa vairs netiek izsmidzināta. Paveikot sviru, sūknis atkal ieslēdzas.

Motora aizsardzības slēdzis

Pārāk liela strāvas patēriņa gadījumā motora aizsardzības slēdzis ierīci atslēdz.

Noteikumiem atbilstoša lietošana

Izmantojiet šo augstspiediena tīrīšanas aparātu tikai sadzīves vajadzībām:

- iekārtu, automašīnu, būvkonstrukciju, instrumentu, fasāžu, terašu, dārza ierīču utt. tīrīšanai ar augstspiediena ūdens strūkļu (pēc vajadzības pievienojot tīrīšanas līdzekli).
- kopā ar KÄRCHER atļautām piederumdaļām, rezerves daļām un tīrīšanas līdzekļiem. Ievērojiet tīrīšanas līdzekļiem pievienotos norādījumus.

Vides aizsardzība

Informācija par sastāvdaļām (REACH)

Aktuālo informāciju par sastāvdaļām atradīsiet:

www.kaercher.com/REACH



Iepakojuma materiālus ir iespējams pārstrādāt atkārtoti. Utilizējiet iepakojumus videi draudzīgā veidā.



Elektriskās un elektroniskās ierīces bieži vien satur sastāvdaļas, kuras, to nepareizas izmantošanas vai neatbilstošas utilizācijas gadījumā, var radīt potenciālu apdraudējumu cilvēku veselībai un videi. Tomēr šīs sastāvdaļas ir nepieciešamas ierīces pareizai darbībai. Ierīces, kas apzīmētas ar šo simbolu, nedrīkst izmest kopā ar sadzīves atkritumiem.

Nolietotās ierīces satur noderīgus materiālus, kurus iespējams pārstrādāt un izmantot atkārtoti. Baterijas un akumulatori satur vielas, kuras nedrīkst nokļūt apkārtējā vidē. Nolietotās ierīces, kā arī baterijas un akumulatorus utilizējiet videi nekaitīgā veidā.



Tīrīšanu, kuras laikā rodas eļļu saturoši notekūdeņi, piemēram, mazgājot motoru vai šasiju, drīkst izdarīt tikai ar eļļas separatoru aprīkotās mazgāšanas vietās.



Darbus ar tīrīšanas līdzekļiem drīkst veikt tikai uz hermētiskām darba virsmām ar pieslēgumu kanalizācijas sistēmai netīrā ūdens novadīšanai. Tīrīšanas līdzekļiem neļaut nokļūt ūdeņos vai augsnē.



Ūdens ņemšana no publiski pieejamām ūdenskrātuvēm dažās valstīs nav atļauta.

Aparāta apraksts

Aparāta piegādes komplekts (atkarībā no modeļa) ir atbilstošs uz iepakojuma. Šajā lietošanas instrukcijā ir aprakstīti visi iespējamie varianti.

Attēlus skatiet 4. atlokāmajā lapā

- 1 Savienojuma detaļa ūdens pieslēgumam
- 2 Ūdens pieslēgums ar iebūvētu sietu
- 3 Augstspiediena šļūtene
- 4 Šļūtenes vadītājs
- 5 Strūklas caurules glabāšanas nodaļums
- 6 Rokas smidzināšanas pistoles uzglabāšanas / stāvēšanas pozīcija
- 7 Plug 'n' Clean tīrīšanas līdzekļa pieslēgums
- 8 Nešānas rokturis
- 9 Transportēšanas rokturis, izvelkams
- 10 Augstspiediena šļūtenes uztīšanas trumulis
- 11 Palaišanas kloķis šļūtenes uztīšanas trumulim
- 12 Aparāta slēdzis „0/OFF” / „I/ON”
- 13 Tīkla pieslēguma kabelis ar kontaktdakšu
- 14 Piederumu nodaļums
- 15 Āķi tīkla nostiprināšanai
- 16 Piederumu nodaļuma tīkls
- 17 Ritentiņš aparāta pārvietošanai
- 18 Kāja ar rokturi pāmēsāšanai
- 19 Full Control rokas smidzināšanas pistole
- 20 Bateriju nodaļums
- 21 Bateriju nodaļuma aizslēgs
- 22 Šķidro kristālu displejs
- 23 Baterijas statuss (izlādēta, gandrīz izlādēta, vidēji izlādēta, pilna)
- 24 Signāla statuss, 4 pakāpes
- 25 Strūklas veida ieteikums (plakana strūkla/tīrīšanas līdzeklis/netīrumu tīrīšanas strūkla)
- 26 Lietošanas nozare (1 - SOFT / 2 - MEDIUM / 3 - HARD ar att. 2 spiediena pakāpēm)
- 27 Tīrīšanas līdzekļa pakāpe (1/2/3)
- 28 Spiediena regulēšana +/-
- 29 Rokas smidzināšanas pistoles fiksators
- 30 Poga augstspiediena šļūtenes atvietošanai no rokas smidzināšanas pistoles
- 31 3-in-1 Multi Jet strūklas caurule (ar 3 strūklas veidiem)
- 32 Tīrīšanas līdzekļa sprausla (3 dozēšanas pakāpes) - tīrīšanas līdzekļu dozēšanai
- 33 Plakanās strūklas sprausla (3 izmantošanas nozares, katrā 2 spiediena pakāpes) - biežāk nepieciešamajiem tīrīšanas uzdevumiem.
- 34 Netīrumu tīrīšanas sprausla (1 izmantošanas nozare ar 2 spiediena pakāpēm) - Grūti notīrāmiem netīrumiem.

* Opcionāls

- 35 Plug 'n' Clean tīrīšanas līdzekļa pudele ar vāciņu

** Papildus nepieciešama

- 36 ar audumu nostiprināta ūdens šļūtene ar tirdzniecībā pieejamu savienojumu.
 - Minimālais diametrs 1/2 colla (13 mm)
 - Minimālais garums 7,5 m

Montāža

Attēlus skatiet 3. atlokāmajā lapā

Pirms ekspluatācijas sākšanas uzmontējiet aparātā atsevišķi komplektā esošās daļas. Ir nepieciešamas komplektā piegādātās skrūves un krusiņa skrūvgriezis PH 2.

Kājas montāža

Attēls **A**

- Ievietojiet kāju.
- Ievietojiet komplektā pievienotos dībeļus līdz galam urbūmos.
- Nostipriniet kāju ar komplektā iekļautajām skrūvēm.

Strūklas caurules glabāšanas nodaļuma montāža

Attēls **B**

- Iekabiniet strūklas caurules glabāšanas nodaļumu.
- Nostipriniet strūklas caurules glabāšanas nodaļumu ar divām skrūvēm.

Transportēšanas roktura montāža

Attēls **C**

- Uzspaudiet rokturi pārvietošanai.
- Nostipriniet rokturi ar divām skrūvēm.

Tīkla nostiprināšana pie piederumu nodaļuma

Attēls **D**

- Iekabiniet tīklu attēlā parādītajos āķos.

Augstspiediena pistoles pievienošana

Pirms ekspluatācijas uzsākšanas augstspiediena pistoli jāpievieno augstspiediena tīrītājam.

- Iespraudiet kontaktdakšu kontakligzdā.
- Uzreiz pēc tam vienlaicīgi nospiediet augstspiediena pistoles + un - taustiņus.
- Turiet taustiņus nospiešus, līdz mirgo visas signāla stipruma simbola iedaļas. Veiksmīga savienojuma gadījumā displejā tiek atēlota visas 6 spiediena pakāpes.

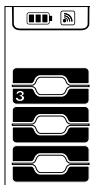

Ekspluatācijas uzsākšana

- Novietojiet aparātu uz līdzenas virsmas.

Attēls **E**

- Izlieciet augstspiediena šļūteni no aizmugures cauri šļūtenes vadītājam.

Attēls **F**

- Iespraudiet augstspiediena šļūteni rokas smidzināšanas pistolē, līdz tā dzirdami nofiksējas.
- Norāde:** Sekojiet, lai būtu pareizs pieslēguma nipeļa novietojums. Pārbaudiet, vai savienojums ir drošs, pavelkot aiz augstspiediena šļūtenes.
- Notīniet augstspiediena šļūteni no šļūtenes uztīšanas trumuļa.
- Iespraudiet kontaktdakšu kontakligzdā.

Ūdens padeve

Pieslēgumu lielumus skatīt uz ražotāja datu plāksnītes/ tehnikajos datos.

IEVĒRĪBAI

Piesārņots ūdens var radīt augstspiediena sūkņa un piederumu bojājumus. Aizsardzībai tiek ieteikts izmantot KÄRCHER ūdens filtru (speciālais piederums, pasūtījuma numurs 4.730-059).

Ūdens padeve no ūdensvada

Ievērojiet ūdensapgādes uzņēmuma izstrādātos noteikumus.

IEVĒRĪBAI

Šļūtenu uzmavas no metāla ar ūdens slēgu (AquaStop) var izraisīt sūkņa bojājumus! Lūdzu, izmantojiet šļūtenu uzmavu no plastmasas vai KÄRCHER šļūtenu uzmavu no misiņa.

Attēls **G**

- Piegādes komplektā ietilpstošo savienojuma detaļu ieskrūvējiet aparāta ūdens pievades vietā.
- Uzlieciet ūdens padeves šļūteni uz ūdens pieslēguma savienojuma.
- Pieslēdziet ūdens šļūteni ūdens padevei.
- Pilnībā atveriet ūdens krānu.

Ūdens sūkņošana no atklātām tvirtnēm

Šis augstspiediena tīrītājs ar KÄRCHER sūkšanas šļūteni un pretvārstu (speciālais piederums, pasūt. Nr. 2 643-100) paredzēti virszemes ūdeņu uzsūkšanai, piem., no lietus ūdens mucām vai dīķiem (maksimālo sūkšanas augstumu skat. tehnikajos datos).

Norādījums: Sūkšanas laikā ūdens pieslēguma savienotājs nav nepieciešama.

- Piepildiet sūkšanas šļūteni ar ūdeni.
- Uzskrūvējiet sūkšanas šļūteni uz aparāta ūdens pieslēguma un iekabiniet ūdens ņemšanas vietā (piem., lietus ūdens mucā).

Pirms lietošanas aparāts ir jāatgaiso:

- Ieslēdziet aparātu („I/ON“).
- Atbloķējiet rokas smidzināšanas pistoles sviru.
- Nospiediet rokas smidzināšanas pistoles sviru, aparāts ieslēdzas.
- Ar +/- taustiņiem iestatiet augstspiediena pistolei 1. tīrīšanas līdzekļa pakāpi.
- Ļaujiet aparātam darboties (maks. 2 minūtes), līdz no rokas smidzināšanas pistoles izplūst burbuļus nesaturošs ūdens.
- Atlaidiet rokas smidzināšanas pistoles sviru.
- Nobloķējiet rokas smidzināšanas pistoles sviru.

Darbība







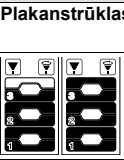

IEVĒRĪBAI

Ierīcei vairāk nekā 2 minūtes darbojoties tukšgaitā, tiek radīti augstspiediena sūkņa bojājumi. Ja ierīce 2 minūšu laikā nepaliekina spiedienu, izslēdziet ierīci un rīkojieties atbilstoši norādījumiem nodaļā "Palīdzība traucējumu gadījumā".

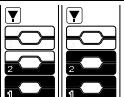
Full Control Plus sistēma

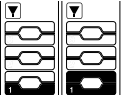
Ar augstspiediena pistoles +/- taustiņiem var iestatīt spiedienu un tīrīšanas līdzekļa dozēšanas pakāpes. Strūklas veidu var nomainīt, pagriežot 3-in-1 Multi Jet strūklas cauruli.

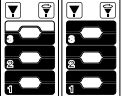
Norādījums: Strādājot ar T-Racer un citiem piederumiem, spiediena indikatoram nav nozīmes.

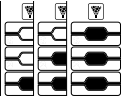
Spiediena pakāpe	Ieteicams, piem.	
 3 HARD		Akmens terases, asfalts, metāla virsmas, dārza piederumi (ķerra, lāpsta utt.)
 2 MEDIUM		Automašīnas / motocikli, ķieģeļu virsmas, apmetas sienas, plastmasas mēbeles
 1 SOFT		Koka virsmas, divriteņi, smilšakmens virsmas, pītās mēbeles
	Netirumu frēze	
 3 HARD		Īpaši cieši pielipušie netirumi uz akmens terasēm, asfalta, metāla virsmām, dārza piederumiem (ķerra, lāpsta utt.)
	Tīrīšanas līdzekļa sprausla	
 MIX		Lietošana ar tīrīšanas līdzekli. Tīrīšanas līdzekļa koncentrāta dozēšana atbilstoši vajadzībai.

IEVĒRĪBAI

Materiālu jutība var stipri atšķirties atkarībā no vecuma un stāvokļa. Dotie ieteikumi nav saistoši.

Darbs ar augstspiedienu

⚠ UZMANĪBU

Tīrot krāsotas virsmas, ievērojiet vismaz 30 cm attālumus, lai novērstu virsmu bojājumus.

IEVĒRĪBAI

Automašīnu riepas, krāsojumu vai jutīgas virsmas, piem., koku nedrīkst tīrīt ar netirumu griezni, pastāv sabojāšanas risks.

Attēls **H**

- Ievietojiet 3-in-1 Multi Jet strūklas cauruli augstspiediena pistolei un nofiksējiet, to pagriežot par 90° (ņemiet vērā caurules novietojumu).
 - Izvēlieties strūklas veidu, pagriežot 3-in-1 Multi Jet strūklas cauruli, līdz ir redzams vēlamais strūklas rādījums.
 - Ieslēdziet aparātu („I/ON“).
 - Atbloķējiet rokas smidzināšanas pistoles sviru.
 - Nospiediet rokas smidzināšanas pistoles sviru, aparāts ieslēdzas.
- Norāde:** Kad sviru atlaiž, aparāts atkal atslēdzas. Sistēmā paliek augstspiediens.

Tīrīšanas līdzekļa izmantošana

* Opcionālie piederumi

Lielāko daļu KÄRCHER tīrīšanas līdzekļu var iegādāties jau kā gatavu šķidrumu Plug 'n' Clean tīrīšanas līdzekļa pudelē

⚠ **BĪSTAMI**

Izmantojot tīrīšanas līdzekļus, jāievēro tīrīšanas līdzekļa ražotāja drošības datu lapa, jo īpaši norādījumi par individuālo aizsargaprīkojumu.

Norādījums: Tīrīšanas līdzekli var piejaukt tikai strādājot ar zemu spiedienu.

Attēls **11**

- Noņemiet Plug 'n' Clean tīrīšanas līdzekļa pudeli vāciņu.
 - Iespiediet tīrīšanas līdzekļa pudeli ar atverī uz leju Plug 'n' Clean tīrīšanas līdzekļa pieslēgumā.
 - Pagrieziet 3-in-1 Multi Jet strūklas caurules sprauslu „MIX”.
- Norāde:** Šādi darba laikā tīrīšanas līdzekļa šķidrums tiek piejaukts ūdens strūklai.
- Ar +/- taustiņiem iestatiet vēlamo augstspiediena pistoles tīrīšanas līdzekļa koncentrācijas pakāpi.

Ieteicamā tīrīšanas metode

- Izmēģiniet tīrīšanas līdzekli taupīgi uz sausas virsmas un ļaujiet tam iedarboties (neļaujiet izžūt).
- Atmērcētos netīrumus noskalot ar augstspiediena šļūteni.

Pēc tīrīšanas līdzekļa lietošanas

- Izvelciet Plug 'n' Clean tīrīšanas līdzekļa pudeli no turētāja un noslēdziet to ar vāciņu.
- Lai tīrīšanas līdzekļa pudeli uzglabātu, novietojiet to turētājā ar vāciņu uz augšu.
- Noskalošana iekārtu aptuveni 30 sekundes darbiniet 1. tīrīšanas līdzekļa pakāpē.

Darba pārtraukšana

- Atlaidiet rokas smidzināšanas pistoles sviru.
- Nobloķējiet rokas smidzināšanas pistoles sviru.

Attēls **12**

- Novietojiet rokas smidzināšanas pistoli ar smidzināšanas cauruli stāvēšanas pozīcijā.
- Garākos darba pārtraukumos (ilgākos par 5 minūtēm) papildus izslēdziet arī aparāta slēdzi ("0/OFF").

Darba beigšana

⚠ **UZMANĪBU**

Atvienojiet augstspiediena šļūteni no rokas smidzināšanas pistoles vai aparāta tikai tad, kad sistēmā nav spiediena.

IEVĒRĪBA

Atvienojiet padeves šļūteni vai augstspiediena šļūteni, pēc darba no pieslēgumiem var izplūst silts ūdens.

- Atlaidiet rokas smidzināšanas pistoles sviru.
- Aizveriet ūdens krānu.
- Turiet augstspiediena pistoles sviru nospiestu 30 sekundes, lai izlaistu sistēmā atlikušo spiedienu.
- Atlaidiet rokas smidzināšanas pistoles sviru.
- Nobloķējiet rokas smidzināšanas pistoles sviru.
- Atvienojiet aparātu no ūdens padeves pieslēguma.
- Izslēdziet aparātu („0/OFF”).
- Atvienojiet kontaktspraudni no kontakttīlgzdas.

Transportēšana

⚠ **UZMANĪBU**

Savainošanās un bojājumu gūšanas risks!
Transportējot ņemiet vērā aparāta svaru.

Transportēšana ar rokām

- Paceliet aparātu aiz roktura un nesiet.
- Izvelciet pāmēšašanas rokturi, tas dzirdami nokļūst sējas.
- Velciet aparātu aiz roktura tā pārvietošanai.

Transportēšana automašīnās

- Pirms transportēšanas gulus stāvoklī: Izvelciet Plug 'n' Clean tīrīšanas līdzekļa pudeli no turētāja un noslēdziet to ar vāciņu.
- Nodrošiniet aparātu pret izslīdēšanu un apgāšanās.

Glabāšana

⚠ **UZMANĪBU**

Savainošanās un bojājumu gūšanas risks!
Uzglabājot ņemiet vērā aparāta svaru.

Aparāta uzglabāšana

- Novietojiet aparātu uz līdzenas virsmas.
- Noņemiet smidzināšanas cauruli no rokas smidzināšanas pistoles.
- Nospiediet rokas smidzināšanas pistoles atvienošanas taustiņu un izvelciet augstspiediena šļūteni no rokas smidzināšanas pistoles.
- Ievietojiet rokas smidzināšanas pistoli tai paredzētajā glabāšanas nodalījumā.
- Ievietojiet 3-in-1 Multi Jet strūklas cauruli tai paredzētajā glabāšanas nodalījumā.
- Ievietojiet elektrības vadu piederumu nodalījumā.

⚠ **UZMANĪBU**

Savainošanās un bojājumu gūšanas risks!
Uztinot augstspiediena šļūteni, ievērojiet šļūtenes uztīšanas trumuļa griešanas virzienam.

- Uztiniet augstspiediena šļūteni.
- Grieziet šļūtenes uztīšanas trumuļa rokas kloķi **pretēji pulksteņrādītāja virzienam**.

Pirms ilgākas uzglabāšanas, piem., ziemā, ievērojiet papildu norādījumus nodaļā "Kopšana".

Aizsardzība pret aizsaišanu

IEVĒRĪBA!

Ja ierīce un piederumi nav iztukšoti pilnībā, tos var sabojāt sals. Iztukšojiet ierīci un piederumus pilnībā un sargiet no sala.

Lai novērstu bojājumus:

- Atvienojiet aparātu no ūdens padeves pieslēguma.
- Noņemiet smidzināšanas cauruli no rokas smidzināšanas pistoles.
- Ieslēdziet aparātu („I/ON”).
- Spiediet rokas smidzināšanas pistoles sviru tik ilgi, kamēr vairs neizplūst ūdens (apm. 1 min).
- Atlaidiet rokas smidzināšanas pistoles sviru.
- Nobloķējiet rokas smidzināšanas pistoles sviru.
- Izslēdziet aparātu („0/OFF”).
- Uzglabājiet ierīci ar visiem piederumiem no sala aizsargātā telpā.

Kopšana un tehniskā apkope

⚠ **BĪSTAMI**

Strāvas trieciena risks.

→ Pirms jebkuriem aparāta apkopes darbiem izslēdziet aparātu un atvienojiet tīkla kontaktdakšu.

Sieta tīrīšana ūdens pieslēgumā

Regulāri iztīriet ūdens pieslēguma sietu.

→ Noņemiet uznavu no ūdens pieslēguma.

IEVĒRĪBA!

Sietu nedrīkst sabojāt.

Attēls **K**

- Izvelciet sietu ar plakanknaiblēm.
- Iztīriet sietu zem tekoša ūdens.
- Ievietojiet sietu atpakaļ ūdens pieslēgumā.

Rokas smidzināšanas pistoles bateriju nomaļa

Baterijas ir tukšas, kad augstspiediena pistoles displejā nekas netiek attēlots. Ir nepieciešamas 2 AAA tipa baterijas vai akumulatori.

Attēls **L**

- Paspiediet aizbīdni.
- Atveriet bateriju nodalījumu.
- Izņemiet baterijas.
- Ievietojiet jaunas baterijas, ievērojot pareizo polaritāti.
- Aizveriet bateriju nodalījumu.
- Izlietotās baterijas utilizējiet saskaņā ar spēkā esošajiem noteikumiem.



Palīdzība darbības traucējumu gadījumā

⚠ **BĪSTAMI**

Strāvas trieciena risks. Pirms ierīces kopšanas un apkopes darbiem ierīci izslēdziet un atvienojiet no elektrotīkla.

Remontdarbus un darbus ar elektriskajām daļām drīkst veikt tikai autorizēts klientu serviss.

Mazākos traucējumus Jūs varat novērst patstāvīgi, izmantojot sekojošo pārskatu.

Šaubu gadījumos lūdzam griezties pilnvarotā klientu apkalpošanas dienestā.

Aparāts nestrādā

- Nospiediet rokas smidzināšanas pistoles sviru, aparāts ieslēdzas.
 - Pārbaudiet, vai tīkla spriegums atbilst ražotāja datu plāksnītē norādītajam barošanas spriegumam.
 - Pārbaudiet, vai nav bojāts tīkla pieslēguma kabelis.
 - Motora pārslodze, nostrādājis motora aizsardzības slēdzis.
 - Izslēdziet aparātu („0/OFF“).
 - Ļaut aparātam **vienu stundu** atdzist.
 - Ieslēgt aparātu un atsākt darbu.
- Ja traucējums parādās atkārtoti, lūdziet klientu servisa veikt ierīces pārbaudi.

Aparāts neieslēdzas, motors rūc nevienmērīgi

Sprieguma samazināšanās vājas elektrotīkla jaudas dēļ vai izmantojot pagarinātāja kabeli.

- Ieslēdzot vispirms nospiediet rokas smidzināšanas pistoles sviru, tad aparāta slēdzi pārslēdziet uz "I/OFF".

Aparāts nerada spiedienu

- Pārbaudiet uzgaļa iestatījumus.
- Pārbaudiet, vai ūdensapgādes sistēma nodrošina pietiekamu padeves daudzumu.
- Ar plakanknaiblēm izvelciet ūdens pievades vietā ievietoto sietu un izskalojiet to zem tekoša ūdens.
- Pirms lietošanas aparāts ir jāatgaiso.
- Ieslēdziet aparātu bez pievienotas smidzināšanas caurules un ļaujiet tam darboties (maks. 2 minūtes), līdz no pistoles izplūst burbuļus nesaturošs ūdens. Izslēdziet aparātu un pievienojiet atpakaļ smidzināšanas cauruli.

Spēcīgas spiediena maiņas

- Augstspiediena sprauslas tīrīšana: iztīriet netīrumus no sprausla urbuma ar adatas palīdzību un izskalojiet sprauslu no priekšpusēs ar ūdeni.
- Pārbaudiet ūdens pieplūdes daudzumu.

Nebļivs aparāts

- Neliels aparāta nebļivums (pilītes) ir tehniski iespējams. Spēcīga nebļivuma gadījumā konsultējieties ar pilnvaroto klientu apkalpošanas centru.

Netiek iesūkts tīrīšanas līdzeklis

- Pagrieziet 3-in-1 Multi Jet strūkļas caurules sprauslu „MIX”.
- Pārbaudiet, vai Plug 'n' Clean tīrīšanas līdzekļa pudele tīrīšanas līdzekļa pieslēgumā ir ievietota ar atveri uz leju.

Nedarbojas rokas smidzināšanas pistoles spiediena indikators.

- Pārbaudiet/nomainiet baterijas
- Samaziniet attālumu starp augstspiediena pistoli un augstspiediena tīrītāju.
- Atkārtoti veiciet savienojumu ar augstspiediena tīrītāju.

Kļūdas paziņojums

- Izslēdziet ierīci un atvienojiet kontaktdakšu no kontaktlīdzes.
- Pēc 20 sekundēm atkārtoti iespraudiet kontaktdakšu kontaktlīdžā un ieslēdziet iekārtu.

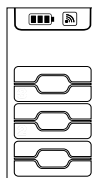

Ja traucējums parādās atkārtoti, lūdziet klientu servisam veikt ierīces pārbaudi.

Ārkārtas darbība

Augstspiediena pistoles spiediena regulēšanas sistēmas bojājuma (elektronisks bojājums, izlādēta baterija, utt.) augstspiediena tīrītājs turpina darboties pēdējā iestatītajā pakāpē.

Lai ārkārtas darbību iestatītu maksimālajā pakāpē:

- Izslēdziet ierīci un atvienojiet kontaktdakšu no kontaktlīdzes.
- Atkārtoti iespraudiet kontaktdakšu kontaktlīdžā un ieslēdziet iekārtu.

Piederumi un rezerves daļas

Izmantot tikai oriģinālos piederumus un oriģinālās rezerves daļas, jo tie garantē drošu un nevainojamu ierīces darbību.

Informāciju par piederumiem un rezerves daļām skatīt www.kaercher.com.

Garantija

Katrā valstī ir spēkā mūsu uzņēmuma atbildīgās sabiedrības izdotie garantijas nosacījumi. Garantijas termiņa ietvaros iespējamos Jūsu iekārtas darbības traucējumus mēs novērsīsim bez maksas, ja to cēlonis ir materiāla vai ražošanas defekts. Garantijas remonta nepieciešamības gadījumā ar pirkumu apliecināšu dokumentu griežieties pie tirgotāja vai tuvākajā pilnvarotajā klientu apkalpošanas dienestā.

Adrešes Jūs atradīsiet:

www.kaercher.com/dealersearch

Tehniskie dati

Elektropieslēgums

Spriegums	230 V 1~50 Hz
-----------	------------------

Pieslēguma jauda	2,1 kW
------------------	--------

Aizsardzība	IP X5
-------------	-------

Aizsardzības klase	I
--------------------	---

Tīkla drošinātājs (kūstošais)	10 A
-------------------------------	------

Ūdensapgādes pieslēgums

Pievadāmā ūdens spiediens (maks.)	1,2 MPa
-----------------------------------	---------

Pievadāmā ūdens temperatūra (maks.)	40 °C
-------------------------------------	-------

Pievadāmā ūdens daudzums (min.)	10 l/min
---------------------------------	----------

Maks. sūkšanas augstums	0,5 m
-------------------------	-------

Jaudas parametri

Darba spiediens	12,5 MPa
-----------------	----------

Maks. pieļaujama spiediens	14,5 MPa
----------------------------	----------

Ūdens patēriņš	7,5 l/min
----------------	-----------

Maksimālais padeves daudzums	8,3 l/min
------------------------------	-----------

Tīrīšanas līdzekļa patēriņš	0,3 l/min
-----------------------------	-----------

Rokas smidzināšanas pistoles atsitiņa spēks	17 N
---	------

Izmēri un svars

Garums	411 mm
--------	--------

Platums	305 mm
---------	--------

Augstums	584 mm
----------	--------

Svars, darba gatavībā ar piederumiem	15,3 kg
--------------------------------------	---------

Saskaņā ar EN 60335-2-79 aprēķinātās vērtības.

Plaukstas-rokas vibrācijas lielums	1,0 m/s ²
------------------------------------	----------------------

Nenoteiktība K	0,6 m/s ²
----------------	----------------------

Skaņas spiediena līmenis L _{pA}	76 dB(A)
--	----------

Nenoteiktība K _{pA}	3 dB(A)
------------------------------	---------

Skaņas jaudas līmenis L _{WA} + nenoteiktība K _{WA}	92 dB(A)
--	----------

Paturam tiesības veikt tehniskas izmaiņas.

ES Atbilstības deklarācija

Ar šo mēs paziņojam, ka turpmāk minētā iekārta, pamatojoties uz tās konstrukciju un izgatavošanas veidu, kā arī mūsu apgrozībā laistajā izpildījumā atbilst ES direktīvu attiecīgajām galvenajām drošības un veselības aizsardzības prasībām. Iekārtā izdarot ar mums nesaskaņotas izmaiņas, šis paziņojums zaudē savu spēku.

Produkts: Augstspiediena tīrīšanas aparāts

Tips: K 5 Premium Full Control Plus

Attiecīgās ES direktīvas:

2006/42/EK (+2009/127/EK)

2014/53/ES

2011/65/ES

2000/14/EK

Piemērotās harmonizētās normas:

EN 50581

EN 60335-1

EN 60335-2-79

EN 62233: 2008

EN 55014-1: 2006+A1: 2009+A2: 2011

EN 55014-2: 2015

EN 300 220-2 V2.4.1

EN 301 489-1 V1.9.2

EN 301 489-3 V1.6.1

EN 60950-1

EN 61000-3-2: 2014

EN 61000-3-3: 2013

Atbilstības novertēšanas procedūra:

2000/14/EK: V pielikums

Skanas intensitātes līmenis dB(A)

Izmērītais: 89

Garantētais: 92

Apakšā parakstījušās personas rīkojas uzņēmuma vadības uzdevumā un pēc tās pilnvarojuma.

H. Jenner
CEO

S. Reiser
Head of Approval

Par dokumentāciju sastādīšanu atbildīgā persona:
S. Reiser

Alfred Kärcher GmbH & Co. KG

Alfred-Kärcher-Str. 28 - 40

71364 Winnenden (Germany)

Tāl.: +49 7195 14-0

Fakss: +49 7195 14-2212

Winnenden, 2016/08/01

Turinys

Sauga	LT	5
Naudojimas pagal paskirtį	LT	5
Aplinkos apsauga	LT	5
Prietaiso aprašymas	LT	6
Montavimas	LT	6
Naudojimo pradžia	LT	6
Naudojimas	LT	7
Transportavimas	LT	8
Laikymas	LT	8
Priežiūra ir aptarnavimas	LT	9
Pagalba gedimų atveju	LT	9
Priedai ir atsarginės dalys	LT	10
Garantija	LT	10
Techniniai duomenys	LT	10
ES atitikties deklaracija	LT	10

Sauga



Prieš pradėdami naudoti įsigytą įrenginį, perskaitykite originalią naudojimo instrukciją ir pridėtus saugos reikalavimus. Vadovaukitės šiais dokumentais. Išsaugokite abu šiuos dokumentus, kad galėtumėte naudotis jais vėliau arba perduoti kitam savininkui.

Rizikos lygiai

⚠ **PAVOJUS**

Nuoroda dėl tiesioginio pavojaus, galinčio sukelti sunkius kūno sužalojimus ar mirtį.

⚠ **ĮSPĖJIMAS**

Nuoroda dėl galimo pavojaus, galinčio sukelti sunkius kūno sužalojimus ar mirtį.

⚠ **ATSARGIAI**

Nurodo galimą pavojų, galintį sukelti lengvus sužalojimus.

DĖMESIO

Nuoroda dėl galimo pavojaus, galinčio sukelti materialinius nuostolius.

Simboliai ant prietaiso



Draudžiami jungti įrenginį tiesiogiai prie viešo geriamojo vandens tinklo.



Jokiu būdu nenukreipkite aukšto slėgio srovės į asmenis, gyvūnus, veikiančią elektros įrangą arba patį prietaisą. Saugokite prietaisą nuo šalčio.

Saugos įranga

⚠ **ATSARGIAI**

- Saugos įrenginiai skirti naudotojui apsaugoti ir negali būti pakeisti arba apeiti.

Prietaiso jungiklis

Prietaiso jungiklis užtikrina, kad prietaisas nebūtų įjungtas atsitiktinai.

Rankinio purškimo pistoleto fiksatorius

Fiksatorius užblokuoja rankinio purškimo pistoleto svirtį ir užtikrina, kad prietaisas nebūtų įjungtas atsitiktinai.

Redukcinis vožtuvas su pneumatiniu jungikliu

Redukcinis vožtuvas užtikrina, kad nebūtų viršytas leistinas darbo slėgis.

Atleidus rankinio purškimo pistoleto svirtį, pneumatinis jungiklis išjungia siurbį ir didelio slėgio srovę nutrūksta. Jei svirtis patraukiama, vėl įjungiamas siurblys.

Apsauginis variklio jungiklis

Jei naudojama per daug elektros srovės, apsauginis variklio jungiklis išjungia prietaisą.

Naudojimas pagal paskirtį

Šį aukšto slėgio valymo įrenginį naudokite tik namų ūkyje.

- mašinoms, automobiliams, pastatams, įrankiams, fasadams, terasoms, sodo prietaisams ir pan. valyti aukšto slėgio vandens srove (jei reikia, galima papildomai naudoti valymo priemonę)
- naudojant „KÄRCHER“ aprobuotas priedų dalis, atsarginės dalis ir valymo priemones. Atkreipkite dėmesį į ant valymo priemonių pateiktas nuorodas.

Aplinkos apsauga

Nurodymai apie sudedamąsias medžiagas (REACH)

Aktualią informaciją apie sudedamąsias dalis rasite adresu:

www.karcher.com/REACH



Pakuotės medžiagos gali būti perdirbamos. Pakuotės atliekas sutvarkykite tausodami aplinką.



Elektros ir elektroniniuose prietaisuose dažnai būna dalių, su kuriomis netinkamai elgiantis arba netinkamai jas pašalinus gali kilti pavojus žmonių sveikatai ir aplinkai. Tačiau norint tinkamai eksploatuoti prietaisą šios dalys būtinos. Šiuo simboliu pažymėtus prietaisus draudžiama šalinti su buitėmis atliekomis.

Naudotų prietaisų sudėtyje yra vertingų, perdirbimui tinkamų medžiagų, todėl jie turėtų būti atiduoti perdirbimo įmonėms. Akumuliatoriai ir baterijos neturėtų patekti į aplinką, nes turi kenksmingų medžiagų. Senų įrenginių, baterijų ir akumuliatorių atliekas tvarkykite tausodami aplinką.



Valymo darbus, kurių metu išsiskiria vanduo su naftos priemaisomis, pvz., variklio ar dugno plovimą galima atlikti tik plovimo aikštelėse su įrengtu naftos separatoriumi.



Naudoti valomąją priemonę galima tik ant sandaraus darbo paviršiaus, prijungto prie nuotekų kanalizacijos. Neišleiskite į vandens vandens telkinius ar dirvožemį.



Vandens telkinių vandens naudojimas kai kuriose šalyse uždraustas.

Prietaiso aprašymas

Įrenginio tiekiamo komplekto sudėtis (priklauso nuo modelio) parodyta ant pakuotės. Šioje naudojimo instrukcijoje aprašyti visi galimi variantai.

Paveikslus rasite 4 išlankstomame psl.

- 1 Movos dalis vandens prijungimo antgaliui
- 2 Vandens čiaupas su įmontuotu filtru
- 3 Aukšto slėgio žarna
- 4 Žarnos kreipiamoji
- 5 Purškimo antgalio laikiklis
- 6 Rankinio purškimo pistoleto laikiklis / stovėjimo padėtis
- 7 Valymo priemonių butelio „Plug 'n' Clean“ laikiklis
- 8 Rankena nešimui
- 9 Transportavimo rankena
- 10 Aukšto slėgio žarnos ritė
- 11 Žarnos ritės rankena
- 12 Prietaiso jungiklis „0/1ŠJ.“ / „I/J.“
- 13 Maitinimo laidas su kištuku
- 14 Priedų dėklas
- 15 Kablys tinklo tvirtinimui
- 16 Tinklas priedų dėklui
- 17 Transportavimo ratukas
- 18 Kojelė su rankena
- 19 Rankinis purškimo pistoletas „Full Control“
- 20 Baterijų dėklas
- 21 Baterijų dėklo fiksatorius
- 22 LCD ekranas
- 23 Baterijų būseną (išsikrovusios, beveik išsikrovusios, vidutiniškai įkrautos, įkrautos)
- 24 Signalo stiprumo būseną (4 pakopos)
- 25 Rekomenduojamas srovės tipas (plokščia srovė / ploviklis / purvo skutiklis)
- 26 Naudojimo zonos (1 – SOFT / 2 – MEDIUM / 3 – HARD, kiekvienoje po 2 slėgio pakopas)
- 27 Valymo priemonės pakopa (1 / 2 / 3)
- 28 Slėgio reguliatorius + / -
- 29 Rankinio purškimo pistoleto fiksatorius
- 30 Aukšto slėgio žarnos atjungimo nuo rankinio purškimo pistoleto mygtukas
- 31 „3-in-1 Multi Jet“ purškimo antgalis (su 3 srovės tipais)
- 32 Valymo priemonės purkštukas (3 dozavimo pakopos) – valymo priemonei dozuoti
- 33 Plokščios srovės purkštukas (3 naudojimo zonos, kiekvienoje po 2 slėgio pakopas) – bendro pobūdžio valymo darbams.
- 34 Purvo skutiklis (1 naudojimo zona su 2 slėgio pakopomis) – atspariems nešvarumams.

* Pasirenkami priedai

- 35 Valymo priemonės „Plug 'n' Clean“ bakas su dangteliu

** Papildomai būtima

- 36 Audiniu sutvirtinta vandens žarna su įprasta sanka ba.
 - Skersmuo bent 1/2 colio (13 mm)
 - Ilgis bent 7,5 m.

Montavimas

Paveikslus rasite 3 išlankstomame psl.

Prieš pradėdami naudoti prietaisą, sumontuokite kartu patiektais atskiras dalis.

Reikalingi 2 komplekte esantys varžtai ir kryžminis atsuktuvus PH 2.

Kojelės montavimas

Paveikslas **A**

- Įkiškite kojelę.
- Pridėtus kaiščius iki galo įstumkite į angas.
- Kojelę pritvirtinkite pridėtais varžtais.

Purškimo antgalio laikiklio montavimas

Paveikslas **B**

- Užkabinkite purškimo antgalio laikiklį.
- Dviem varžtais prisukite purškimo antgalio laikiklį.

Transportavimo rankenos montavimas

Paveikslas **C**

- Užmaukite transportavimo rankeną.
- Dviem varžtais prisukite transportavimo rankeną.

Tinklo uždėjimas ant priedų dėklo

Paveikslas **D**

- Užkabinkite tinklą už paveikslėlyje parodytų kabliukų.

Rankinio purškimo pistoleto jungtis

Prieš **pirmą kartą** eksploatuojant rankinio purškimo pistoletą reikia sujungti su didžiausiu valytuvu.

- Įkiškite prietaiso kištuką į rozetę.
- Paskui reikia nedelsiant vienu metu paspausti mygtukus + ir - ant rankinio purškimo pistoleto.
- Mygtukus nuspaustus reikia laikyti tol, kol signalo stiprumo simbolis visas pradės mirksėti. Sėkmingai sujungus ekrane dabar rodomos visos 6 slėgio pakopos.

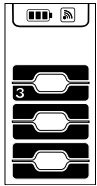

Naudojimo pradžia

- Pastatykite įrenginį ant lygaus paviršiaus.

Paveikslas **E**

- Aukšto slėgio žarną iš galo įkiškite pro žarnos kreipiamąją.

Paveikslas **F**

- Aukšto slėgio žarną įkiškite į rankinį purškimo pistoletą taip, kad pasigirstų spragtelėjimas.

Pastaba: sitinkite, ar tinkama kryptimi nustatytas jungiamasis elementas.

Traukdami aukšto slėgio žarną, patikrinkite, ar jungtis pakankamai tvirta.

- Iki galo nuyvniokite aukšto slėgio žarną nuo ritės.
- Įkiškite prietaiso kištuką į rozetę.

Vandens tiekimas

Jungties dydžius rasite ant prietaiso skydelio/techninėje specifikacijoje.

DĖMESIO

Vandenyje esantys nešvarumai gali pažeisti aukšto slėgio siurblių ir priedus. Apsauga rekomenduojame naudoti „KÄRCHER“ vandens filtrą (specialus priedas, užsakymo Nr. 4.730-059).

Vandentiekio vanduo

Laikykitės vandens tiekimo nurodymų.

DĖMESIO

Metalinės žarnų sankabos su apsauga nuo vandens išsiliejimo gali pažeisti siurblių! Naudokite plastikinę arba KÄRCHER žalvarinę žarnos sankabą.

Paveikslas **G**

- Pridėtą movos detalę priveržkite prie prietaiso vandens movos.
- Užmaukite vandens tiekimo žarną ant vandens čiaupo jungties.
- Vandens žarną prijunkite prie vandentiekio sistemos.
- Iki galo atsukite vandentiekio čiaupą.

Vandenį siurbkite iš atvirų rezervuarų

Šis aukšto slėgio valymo įrenginys su „Kärcher“ siurbimo žarna ir atbuliniu vožtuvu (specialusis priedas, užsakymo Nr. 2.643-100) skirtas paviršinio vandens, pvz., lietaus vandens iš talpyklų arba tvenkinių, siurbimui (maksimalus siurbimo aukštis pateikti skyriuje „Techniniai duomenys“).

Pastaba: Siurbiant vandens jungtys nėra reikalinga.

- Siurbimo žarną pripildykite vandens.
- Siurbimo žarną prisukite prie įrenginio vandens tiekimo sistemos ir pakabinkite vandens šaltinį (pvz., lietaus vandens statinėje).

Prieš naudojimą iš įrenginio išleiskite orą:

- Įjunkite prietaisą „I/J.“.
- Atblokuokite rankinio purškimo pistoleto svirtį.
- Paspauskite rankinio purškimo pistoleto svirtį. Įrenginys išsijungia.
- Mygtukais + / - nustatykite rankinio purškimo pistoletą į 1 valymo priemonės pakopą.
- Palaukite (iki 2 min.), kol iš rankinio purškimo pistoleto išsiverš vanduo be pūslų.
- Atleiskite rankinio purškimo pistoleto svirtį.
- Užblokuokite rankinio purškimo pistoleto svirtį.

Naudojimas

DĖMESIO









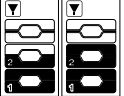

Jei prietaisas veikia sausa eiga ilgiau nei 2 minutes, jis gali būti pažeistas. Jei per 2 minutes prietaisas neturi reikiamo slėgio, išjunkite jį ir imkitės skyriuje „Pagalba šalinant sutrikimus“ nurodytų veiksmų.

Sistema „Full Control Plus“

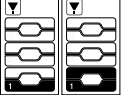
Rankinio purškimo pistoleto mygtukais + / - galite pasirinkti slėgio ir valymo priemonės dozavimo pakopas. Srovės tipą galima keisti sukant „3-in-1 Multi Jet“ purškimo antgalį.

Pastaba: Naudojant „T-Racer“ arba kitą priedą, slėgio rodmuo yra netikslus.

Slėgio pakopa	Rekomenduojama, pavyzdžiui,
 Plokščiasis antgalis	

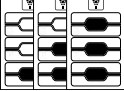
Slėgio pakopa	Rekomenduojama, pavyzdžiui,
 	Terasoms, asfalto dangai, metalo paviršiams, sodo priemonėms (karučiams, kastuvams ir pan.)
 	Lengviesiems automobiliams, motociklams, keraminių plytų paviršiams, tinkuotoms sienoms, plastiko baldams
 	Medienos paviršiams, dviračiams, smiltainio paviršiams, rotango baldams
	Nešvarumų skutiklis
 	Ištin atspariam purviui ant terasų, asfalto dangos, metalo paviršių, sodo priemonių (karučių, kastuvių ir pan.)
	Valymo priemonės antgalis
 	Valymo priemonių naudojimas. Valymo priemonės koncentracijos dozavimas pagal poreikį.

DĖMESIO

Medžiagų jautrumas gali stipriai skirtis priklausomai nuo amžiaus ir būklės. Pateiktos rekomendacijos nėra privalomos.

Naudojimas esant aukštam slėgiui

⚠ ATSARGIAI

Valydami lakuotus paviršius, laikykitės bent 30 cm atstumo nuo srovės, kad nepažeistumėte jų.

DĖMESIO

Automobilių padangų, lakuotų arba jautrių paviršių, pavyzdžiui, medienos, nevalykite nešvarumų skutikliu, nes galite pažeisti.

Paveikslas **H**

- „3-in-1 Multi Jet“ purškimo antgalį įstatykite į rankinio purškimo pistoletą ir užfiksuokite pasukdami 90° (atkreipkite dėmesį į lygiavimą!).
 - Pasirinkite srovės tipą pasukdami „3-in-1 Multi Jet“ purškimo antgalį taip, kad viršuje būtų matyti reikalingas srovės rodmuo.
 - Įjunkite prietaisą „I/J.“.
 - Atblokuokite rankinio purškimo pistoleto svirtį.
 - Paspauskite rankinio purškimo pistoleto svirtį. Įrenginys išsijungia.
- Pastaba:** Atleidus svirtį, prietaisas vėl išsijungia. Aukštas slėgis išlieka sistemoje.

Darbas su valymo priemonėmis

* Pasirenkami priedai

Daugumą „KÄRCHER“ valomųjų priemonių galite įsigyti sufasuotą į „Plug 'n' Clean“ butelius.

△ PAVOJUS

Naudodami valomąsias priemones, laikykitės valomųjų priemonių gamintojo saugos duomenų lapuose pateiktų nurodymų, o ypač reikalavimų dėl asmeninių saugos priemonių.

Pastaba: valymo priemonę įmaišyti galima tik esant žemam slėgiui.

Paveikslas 11

- Nuimkite „Plug 'n' Clean“ valomųjų priemonių butelio dangtelį.
 - Valomosios priemonės butelį kakliuku žemyn įspauskite į „Plug 'n' Clean“ jungtį.
 - „3-in-1 Multi Jet“ pasukite ties valymo priemonės purkštuku „MIX“.
- Pastaba:** Taip naudojant įrenginį į vandens srovę įmaišoma valomųjų priemonių tirpalo.
- Rankinio purškimo pistoleto mygtukas + / - nustatykite norimą valymo priemonės koncentraciją.

Rekomenduojame tokį plovimo metodą

- Šiek tiek ploviklio užpurškite ant sauso paviršiaus ir leiskite įsigerti (bet ne išdžiūti).
- Ištirpusius nešvarumus nuplaukite aukšto slėgio srove.

Baigus naudoti prietaisą su valymo priemonėmis

- Ištraukite iš laikiklio valymo priemonės „Plug 'n' Clean“ baką ir uždarykite dangtelį.
- Laikymui valomosios priemonės butelį dangteliu į viršų įstatykite į laikiklį.
- Norėdami švariai išskalauti, paleiskite prietaisą apie 30 sekundžių veikti 1 valymo priemonės pako-pa.

Darbo nutraukimas

- Atleiskite rankinio purškimo pistoleto svirtį.
 - Užblokuokite rankinio purškimo pistoleto svirtį.
- Paveikslas 12
- Rankinį purškimo pistoletą su purškimo antgalio nustatykite į stovėjimo padėtį.
 - Jei pertraukos ilgesnės (daugiau nei 5 minutės), jungikliu papildomai išjunkite prietaisą „0/IŠJ.“.

Darbo pabaiga

△ ATSARGIAI

Aukšto slėgio žarną nuo rankinio purškimo pistoleto arba prietaiso atjunkite tik, jei sistema nėra veikianti slėgio.

DĖMESIO

Atjungiant tiekimo arba aukšto slėgio žarną po eksploataavimo, iš jungčių gali išbėgti šilto vandens.

- Atleiskite rankinio purškimo pistoleto svirtį.
- Užsukite vandentiekio čiaupą.
- Paspauskite rankinio purškimo pistoleto svirtį 30 sekundžių, kad pašalintumėte sistemoje dar esantį slėgį.
- Atleiskite rankinio purškimo pistoleto svirtį.
- Užblokuokite rankinio purškimo pistoleto svirtį.
- Atjunkite prietaisą nuo vandens tiekimo sistemos.
- Išjunkite prietaisą „0/IŠJ.“.
- Ištraukite prietaiso kištuką iš kištukinio lizdo.

Transportavimas

△ ATSARGIAI

Sužalojimų ir pažeidimų pavojus!

Transportuojant įrenginį, reikia atsižvelgti į jo svorį.

Transportavimas rankomis

- Prietaisą už rankenos pakelkite į viršų ir neškite.
- Ištraukite transportavimo rankeną, pasigirsta, kaip ji užsikisuoja.
- Prietaisą traukite už transportavimo rankenos.

Transportavimas transporto priemonėmis

- Prieš transportavimą horizontalioje padėtyje: Ištraukite iš laikiklio valymo priemonės „Plug 'n' Clean“ baką ir uždarykite dangtelį.
- Prietaisą užfiksuokite, kad nenuslystų ir neapvirstų.

Laikymas

△ ATSARGIAI

Sužalojimų ir pažeidimų pavojus!

Pastatydami mašiną laikyti, atsižvelkite į jos masę.

Prietaiso laikymas

- Pastatykite prietaisą ant lygaus paviršiaus.
- Nuo rankinio purškimo pistoleto atjunkite purškimo antgalį.
- Paspauskite atjungimo mygtuką ant rankinio purškimo pistoleto ir ištraukite aukšto slėgio žarną iš rankinio purškimo pistoleto.
- Rankinio purškimo pistoletą įstatykite į laikiklį.
- „3-in-1 Multi Jet“ įkiškite į purškimo antgalio laikiklį.
- Maitinimo kabelį įdėkite į priedų dėklą.

△ ATSARGIAI

Sužalojimų ir pažeidimų pavojus!

Suvyniodami aukšto slėgio žarną atkreipkite dėmesį į žarnos ritės sukimosi kryptį.

- Suvyniokite aukšto slėgio žarną.
- Rankine svirtimi sukite žarnos ritę prieš laikrodžio rodyklę.

Prieš ilgesnį sandėliavimą, pvz., žiemą, papildomai laikykites skyriaus „Priežiūra“ nurodymų.

Apsauga nuo šalčio

DĖMESIO

Nevisiškai ištuštintus prietaisus ir priedus gali sugadinti šaltis. Prietaisą ir priedus visiškai ištuštinkite ir apsaugokite nuo užšalimo.

Kad apsisaugotumėte nuo pažeidimų:

- Atjunkite prietaisą nuo vandens tiekimo sistemos.
- Nuo rankinio purškimo pistoleto atjunkite purškimo antgalį.
- Įjunkite prietaisą „I/IJ.“.
- Palaikykite paspaudę rankinio purškimo pistoleto svirtį, kol nebebėgs vanduo (maždaug 1 min.).
- Atleiskite rankinio purškimo pistoleto svirtį.
- Užblokuokite rankinio purškimo pistoleto svirtį.
- Išjunkite prietaisą „0/IŠJ.“.
- laikykite juos nuo šalčio apsaugotoje patalpoje.

Priežiūra ir aptarnavimas

⚠ PAVOJUS

Elektros srovės smūgio pavojus.

- ➔ Prieš visus prietaiso priežiūros darbus išjunkite prietaisą ir ištraukite elektros laido kištuką iš tinklo lizdo.

Vandens tiekimo čiaupo filtro valymas

Reguliariai valykite vandens tiekimo čiaupo filtrą.

- ➔ Atjunkite sankabą nuo vandens jungties.

DĖMESIO

Nepažeiskite filtro.

Paveikslas **K**

- ➔ Ištraukite filtrą plokščiomis replėmis.
- ➔ Išplaukite filtrą po tenkančiu vandeniu.
- ➔ Įdėkite filtrą atgal į vandens jungtį.

Rankinio purškimo pistoleto baterijų keitimas

Jei rankinio purškimo pistoleto ekrane neparodoma nieko arba tai, kas vaizduojama toliau, reiškia, kad baterijos išsikrovė.

Reikia dviejų AAA tipo baterijų ar akumuliatorių.

Paveikslas **L**

- ➔ Paspauskite dangtelį.
- ➔ Atidarykite baterijų dėklą.
- ➔ Išimkite baterijas.
- ➔ Įdėkite naujas baterijas (atkreipkite dėmesį į poliškumą).
- ➔ Uždarykite baterijų dėklą.
- ➔ Panaudotas baterijas utiizuokite pagal galiojančias nuostatas.



Pagalba gedimų atveju

⚠ PAVOJUS

Elektros srovės smūgio pavojus. Prieš visus įprastines ir technines priežiūros darbus išjunkite prietaisą ir ištraukite tinklo kištuką.

Atlikti remonto darbus ir tvarkyti elektros įrangos dalis gali tik įgaliota klientų aptarnavimo tarnyba.

Naudodamiesi toliau pateiktu aprašu mažesnius gedimus pašalinsite patys.

Abejotinais atvejais kreipkitės į klientų aptarnavimo tarnybą.

Prietaisas neveikia

- ➔ Paspauskite rankinio purškimo pistoleto svirtį. Įrenginys įsijungia.
 - ➔ Patikrinkite, ar prietaiso duomenų lentelėje nurodyta įtampa atitinka elektros šaltinio įtampą.
 - ➔ Patikrinkite, ar nepažeistas maitinimo laidas.
 - ➔ Dėl variklio perkrovis suveikė apsauginis variklio jungiklis.
 - Išjunkite prietaisą „0/ĮŠJ“.
 - Palaukite **valandą**, kol prietaisas atvės.
 - Įjunkite ir vėl pradėkite naudoti prietaisą.
- Jei ir po to gedimas pasikartoja, pateikite prietaisą patikrinti klientų aptarnavimo tarnybai.

Prietaisas neveikia, variklis burzgia

Įtampoms sumažėjimas dėl per silpno elektros srovės tinklo arba naudojamo ilgintuvo.

- ➔ Įjungdami iš pradžių patraukite rankinio purškimo pistoleto svirtį, o po to nustatykite prietaiso jungiklį į padėtį „I/ĮJ“.

Nesusidaro slėgis

- ➔ Patikrinkite purškimo antgalio nuostatas.
- ➔ Patikrinkite, ar vandens sistema tiekia pakankamą kiekį vandens.
- ➔ Plokščiareplėmis ištraukite sieta, esantį vandens tiekimo movoje, ir išplaukite tekančiu vandeniu.
- ➔ Prieš naudojimą iš prietaiso išleiskite orą. Įjunkite prietaisą be prijungto purškimo antgalio ir palikite veikti tol, kol iš pistoleto pasirodys vanduo be pusrūj. Išjunkite prietaisą ir vėl prijunkite purškimo antgalį.

Stiprus slėgio svyravimai

- ➔ Aukšto slėgio purkštuko valymas: Adata pašalinkite nešvarumus iš purkštuko ertmių ir palenkę į priekį išskalaukite.
- ➔ Patikrinkite tiekiamo vandens kiekį.

Prietaisas nesandarus

- ➔ Nedidelį prietaiso nesandarumą lemia techninės priežastys. Tačiau jei nesandarumas yra per didelis, kreipkitės į klientų aptarnavimo tarnybą.

Nesurišamos valomosios priemonės

- ➔ „3-in-1 Multi Jet“ pasukite ties valymo priemonės purkštuku „MIX“.
- ➔ Patikrinkite, ar valymo priemonės „Plug 'n' Clean“ bakas su žemyn nukreipta anga yra valymo priemonių jungtyje.

Nėra rankinio purškimo pistoleto slėgio rodmenų

- ➔ Patikrinkite / pakeiskite baterijas
- ➔ Sumažinkite atstumą tarp rankinio purškimo pistoleto ir didžiaslėgio valytuvo.
- ➔ Iš naujo sujunkite su didžiaslėgiu valytuvu.

Pranešimai apie klaidas

- ➔ Išjunkite prietaisą ir ištraukite tinklo kištuką iš lizdo.
- ➔ Po 20 sekundžių vėl įkiškite tinklo kištuką į lizdą ir įjunkite prietaisą.

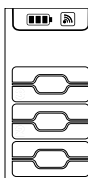

Jei ir po to gedimas pasikartoja, pateikite prietaisą patikrinti klientų aptarnavimo tarnybai.

Avarinė eiga

Sutrikus rankinio purškimo pistoleto slėgio reguliavimui (elektronikos triktis, išsikrovusios baterijos ir pan.), didžiaslėgis valytuvus toliau veikia paskiausiai nustatyta pakopa.

Norėdami aktyvinti avarinę eigą maksimalia pakopa:

- ➔ Išjunkite prietaisą ir ištraukite tinklo kištuką iš lizdo.
- ➔ Vėl įkiškite tinklo kištuką į lizdą ir įjunkite prietaisą.

Priedai ir atsarginės dalys

Naudokite tik originalius priedus ir atsargines dalis, taip užtikrinsite, kad prietaisas būtų eksploatuojamas patikimai ir be trikių.

Informaciją apie priedus ir atsargines dalis rasite čia: www.kaercher.com.

Garantija

Kiekvienoje šalyje galioja mūsų įgaliotų pardavėjų nustatytos garantijos sąlygos. Galimus prietaiso gedimus garantijos galiojimo laikotarpiu pašalinsime nemokamai, jei tokių gedimų priežastis buvo netinkamos medžiagos ar gamybos defektai. Dėl garantinių gedimų šalinimo kreipkitės į savo pardavėją arba artimiausią klientų aptarnavimo tarnybą pateikdami pirkimą patvirtinantį kasos kvitą.

Adresus rasite:

www.kaercher.com/dealersearch

Techniniai duomenys

Jungimas į elektros tinklą

Įtampa	230 V 1~50 Hz
Prijungiamų įtaisų galia	2,1 kW
Saugiklio rūšis	IP X5
Apsaugos klasė	I
Elektros tinklo saugiklis (inercinis)	10 A

Vandens prijungimo antgalis

Maks. atitekančio vandens slėgis	1,2 MPa
Maks. atitekančio vandens temperatūra	40 °C
Maž. atitekančio vandens kiekis	10 l/min
Didžiausias siurbimo aukštis	0,5 m

Galia

Darbinis slėgis	12,5 MPa
Maks. leistinas slėgis	14,5 MPa
Vandens debitas	7,5 l/min
Didžiausias debitas	8,3 l/min
Valymo priemonės debitas	0,3 l/min
Rankinio purškimo pistoleto atatranksio jėga	17 N

Matmenys ir masė

Ilgis	411 mm
Plotis	305 mm
Aukštis	584 mm
Masė su priedais	15,3 kg

Nustatytos vertės pagal EN 60335-2-79

Delno / rankos vibracijos poveikis	1,0 m/s ²
Nesaugumas K	0,6 m/s ²
Garso slėgio lygis L _{pA}	76 dB(A)
Neapibrėžtis K _{pA}	3 dB(A)
Garantuotas triukšmo lygis L _{WA} + neapibrėžtis K _{WA}	92 dB(A)

Gamintojas pasilieka teisę atlikti techninius pakeitimus.

ES atitikties deklaracija

Šiuo pareiškiamo, kad toliau aprašyto aparato brėžiniai ir konstrukcija bei mūsų į rinką išleistas modelis atitinka pagrindinius ES direktyvų saugumo ir sveikatos apsaugos reikalavimus. Jei mašinos modelis keičiamas su mumis nepasitarus, ši deklaracija nebegalioja.

Gaminys: Aukšto slėgio valymo mašina
Tipas: K 5 Premium Full Control Plus

Specialios ES direktyvos:
2006/42/EB (+2009/127/EB)
2014/53/ES
2011/65/ES
2000/14/EB

Taikomi darnieji standartai:

EN 50581
EN 60335-1
EN 60335-2-79
EN 62233: 2008
EN 55014-1: 2006+A1: 2009+A2: 2011
EN 55014-2: 2015
EN 300 220-2 V2.4.1
EN 301 489-1 V1.9.2
EN 301 489-3 V1.6.1
EN 60950-1
EN 61000-3-2: 2014
EN 61000-3-3: 2013

Taikyta atitikties vertinimo procedūra:

2000/14/EB: V priedas

Garso galios lygis dB(A)

Išmatuotas: 89
Garantuotas: 92

Pasirašantys asmenys yra įgalioti parduotuvės vadovėms.

H. Jenner
CEO

S. Reiser
Head of Approbation

Dokumentaciją tvarkyti įgaliotas asmuo:
S. Reiser

Alfred Kärcher GmbH & Co. KG
Alfred-Kärcher-Str. 28 - 40
71364 Winnenden (Germany)
Tel.: +49 7195 14-0
Faksas: +49 7195 14-2212

Winnenden, 2016/08/01

Зміст

Безпека	UK	5
Правильне застосування	UK	5
Захист навколишнього середовища	UK	5
Опис пристрою	UK	6
Установка	UK	6
Введення в експлуатацію	UK	6
Експлуатація	UK	7
Транспортування	UK	8
Зберігання	UK	8
Догляд та технічне обслуговування	UK	9
Допомога у випадку неполадок	UK	9
Приладдя й запасні деталі	UK	10
Гарантія	UK	10
Технічні характеристики	UK	10
Заява про відповідність Європейського співтовариства	UK	10

Безпека



Перед першим використанням приладу прочитати цю оригінальну інструкцію з експлуатації і вказівки з техніки безпеки, що додаються. Діяти відповідно до них. Збережіть їх для подальшого користування або для наступного власника.

Рівень небезпеки

⚠ НЕБЕЗПЕКА

Вказівка щодо небезпеки, яка безпосередньо загрожує та призводить до тяжких травм чи смерті.

⚠ ПОПЕРЕДЖЕННЯ

Вказівка щодо потенційно можливої небезпечної ситуації, що може призвести до тяжких травм чи смерті.

⚠ ОБЕРЕЖНО

Вказівка щодо потенційно небезпечної ситуації, яка може спричинити отримання легких травм.

УВАГА

Вказівка щодо можливої потенційно небезпечної ситуації, що може спричинити матеріальні збитки.

Символи на пристрої



Пристрій не можна підключати безпосередньо до трубопроводу з питною водою.



Не спрямовувати струмінь води під великим тиском на людей, тварин, увімкнене електричне обладнання чи на сам пристрій.

Слід захищати прилад від морозу.

Захисні засоби

⚠ ОБЕРЕЖНО

■ Захисні пристрої слугують для захисту користувачів. Зміна захисних пристроїв чи нехтування ними не допускається.

Вимикач пристрою

Головний вимикач запобігає самовільній роботі апарату.

Блокування високонапірного пістолета

Фіксатор блокує важіль високонапірного пістолета та захищає від мимовільного запуску пристрою.

Пропускний клапан з пневматичним вимикачем

Перепускний клапан запобігає перевищенню допустимого робочого тиску.

Якщо важіль високонапірного пістолета відпускається, манометричний вимикач відключає насос, подача води під високим тиском припиняється. При натисканні на важіль насос знову включається.

Вимикач захисту двигуна

У випадку надмірної напруги в мережі вимикач захисту двигуна відключає пристрій.

Правильне застосування

Використовуйте цей високонапірний очищувач тільки для приватних цілей:

- для очищення машин, автомобілів, будівель, інструментів, фасадів, терас, присадибних приладів та ін. струменем води під тиском (при необхідності, з додаванням засобів для чищення).
- При цьому застосуванню підлягають допоміжне обладнання, запчастини та засоби для чищення, дозволені для використання фірмою KÄRCHER. Будь ласка, слідуйте вказівкам до засобів для чищення.

Захист навколишнього середовища

Інструкції із застосування компонентів (REACH)

Актуальні відомості про компоненти наведені на веб-вузлі за адресою:

www.kaercher.com/REACH



Пакувальні матеріали піддаються вторинній переробці. Упаковку необхідно утилізувати без шкоди для довкілля.



Електричні та електронні прилади найчастіше містять складові частини, які у разі неправильного поводження з ними або неправильної утилізації можуть створити потенційну небезпеку для здоров'я людини та навколишнього середовища. Однак ці частини необхідні для належної експлуатації приладу. Прилади, позначені цим символом, забороняється утилізувати разом з побутовим сміттям.

Пристрої, що відпрацювали, містять цінні матеріали, які потрібно передавати на вторинну переробку. Батареї та акумулятори містять речовини, які не повинні потрапляти у навколишнє середовище. Пристрої, що відпрацювали, такі як батареї або акумулятори, утилізувати згідно з вимогами щодо захисту навколишнього середовища.



Роботи з очищення, в яких з'являється відпрацьована вода з вмістом мастила, наприклад, промивання двигуна, миття днища, повинні виконуватись тільки на мийних майданчиках з відбірником мастила.



Роботи з мийними засобами повинні виконуватись тільки на робочих площинах, не проникних для рідини, з виходом у побутову каналізацію. Мийні засоби не повинні потрапляти у водойми або ґрунт.



Брати воду з відкритих водойм в деяких країнах заборонено.

Опис пристрою

Комплектація пристрою (залежно від моделі) зазначена на упаковці. У цій інструкції з експлуатації міститься опис усіх можливих опцій.

Рисунки див. на аркуші-вкладці 4

- 1 Частина з'єднання для підведення води
- 2 Підведення води із встановленим сітчастим фільтром
- 3 Рукав високого тиску
- 4 Напрямна для шланга
- 5 Місце для зберігання струминної трубки
- 6 Місце для зберігання / паркувальне положення високонапірного пістолета
- 7 Підключення для миючого засобу Plug 'n' Clean
- 8 Ручка
- 9 Ручка для транспортування, витягується
- 10 Барабан для шлангу високого тиску
- 11 Кривошипна ручка для барабана зі шлангом
- 12 Головий вимикач „0/OFF“ / „I/ON“ (0/ВИМК. / I/УВИМК.)
- 13 Мережевий кабель із штепсельною вилкою
- 14 Місце для аксесуарів
- 15 Гачки для кріплення сітки
- 16 Сітка для відсіку для аксесуарів
- 17 Транспортне колесо
- 18 Стілка з ручкою для перенесення
- 19 Високонапірний пістолет Full Control
- 20 Батарейний відсік
- 21 Блокування гнізда для батарей
- 22 Рідкокристалічний дисплей
- 23 Стан акумулятора (розряджений, майже розряджений, середній рівень зарядки, заряджений)
- 24 Стан інтенсивності сигналу (4 рівня)
- 25 Рекомендований вид струменя (плаский струмінь/миючий засіб/фреза для видалення бруду)
- 26 Область застосування (1 - SOFT / 2 - MEDIUM / 3 - HARD з 2 ступенями тиску для кожної області)
- 27 Рівень дозування миючого засобу (1/2/3)
- 28 Регулювання тиску + / -
- 29 Блокування високонапірного пістолета
- 30 Кнопка для від'єднання високонапірного шланга від високонапірного пістолета
- 31 Струминна трубка Multi Jet 3-в-1 (з 3 видами струменя)
- 32 Форсунка для миючого засобу (3 рівня дозування) - Для дозування миючого засобу
- 33 Плоскоструминна форсунка (3 області застосування з 2 ступенями тиску для кожної області) - Для найпоширеніших завдань з чищення.
- 34 Фреза для видалення бруду (1 область застосування з 2 ступенями тиску) - Для усунення сильних забруднень.

* В якості опції

- 35 Пляшка з мийним засобом Plug 'n' Clean із запірною кришкою

** Додатково знадобиться

- 36 Армований водяний шланг зі стандартною муфтою.
 - мінімальний діаметр 1/2 дюйма (13 мм)
 - мінімальна довжина 7,5 м

Установка

Рисунки див. на аркуші-вкладці 3

Перед початком експлуатації апарату встановити dodані незакріплені частини.

Для цього потрібні гвинти, що входять в комплект постачання, та хрестова викрутка PH 2.

Монтаж опору

Рисунок **A**

- Встановити опору.
- Вставити дюбелі, що додаються, в отвори до упору.
- Закріпити опору гвинтами, що входять в комплект постачання.

Монтаж місця для зберігання струминної трубки

Рисунок **B**

- Навісити місце для зберігання струминної трубки.
- Зафіксувати місце для зберігання струминної трубки за допомогою двох гвинтів.

Встановлення рукоятки для транспортування

Рисунок **C**

- Встановити рукоятку для транспортування.
- Закріпити рукоятку для транспортування за допомогою двох гвинтів.

Розміщення сітки на відсіку для аксесуарів

Рисунок **D**

- Навісити сітку на гачки, вказані на зображенні.

Поєднання високонапірного пістолета

Перед **першим** введенням в експлуатацію високонапірний пістолет треба поєднати з миючим апаратом високого тиску.

- Вставте мережевий штекер у розетку.
 - Відразу ж після цього одночасно натиснути кнопки + та - на високонапірному пістолеті.
 - Тримати кнопки натиснутими доти, поки повністю не почне блимати символ інтенсивності сигналу.
- У разі вдалого поєднання на дисплеї відображаються усі 6 ступенів тиску.



Введення в експлуатацію

- Поставити пристрій на рівну поверхню.

Рисунок **E**

- Вставити ззаду високонапірний шланг через направляючу для шланга.

Рисунок **F**

- Вставити високонапірний шланг у високонапірний пістолет до кляцання.

Вказівка: Дотримуватись правильного розміщення з'єднувального ніпелю.

Перевірити надійність кріплення, потягнувши за шланг високого тиску.

- Цілково розмотати шланг високого тиску з барабану.
- Вставте мережевий штекер у розетку.

Подання води

Потужність див. на Зводській таблиці/ в Технічних даних.

УВАГА

Водяні забруднення можуть спричинити пошкодження насоса високого тиску та приладдя. Для захисту радимо скористатись водяним фільтром KÄRCHER (спеціальне приладдя, номер для замовлення 4.730-059).

Подання води з водогону

Дотримуйтеся порад підприємства водопостачання. **УВАГА**

Шлангові муфти з металу разом з системою захисту Aquastop можуть призвести до пошкодження насосу! Необхідно використовувати шлангові муфти з пластмаси або муфту виробництва KÄRCHER з латуні.

Рисунок **G**

- З'єднувальну муфту з комплекту під'єднайте до елемента апарата для подання води.
- Вставити шланг для подачі води в муфту відповідного з'єднання.
- Під'єднати водяний шланг до водоводу.
- Повністю відкрийте водогінний кран.

Подання води з відкритих водоймищ

Даний високонапірний мийний апарат зі всмоктувальним шлангом KÄRCHER та зворотним клапаном (спеціальне приладдя, номер замовлення. 2.643-100) призначено для всмоктування води з відкритих резервуарів, приміром, з діжок для дощової води чи ставків (максимальну висоту всмоктування див. у розділі "Технічні дані").

Примітка: У режимі всмоктування використання зчеплення для підключення води не потрібне.

- Заповнити всмоктувальний шланг водою.
- Пригвинтити всмоктувальний шланг до елемента подачі води на пристрій та помістити у джерело води (наприклад, у дощову бочку).

Перед початком роботи видалити з пристрою повітря, як зазначено нижче:

- Увімкніть апарат „I/ON“ (I/УВІМК.).
- Розблокувати важіль високонапірного пістолета.
- Натиснути на важіль високонапірного пістолета. Пристрій увімкнеться.
- За допомогою кнопок +/- налаштувати високонапірний пістолет на рівень дозування миючого засобу 1.
- Залишити пристрій увімкненим (не більш, ніж 2 хвилини), поки з високонапірного пістолета почне виходити вода без бульбашок.
- Відпустити важіль високонапірного пістолета.
- Заблокувати важіль високонапірного пістолета.

Експлуатація

УВАГА

Робота всухо протягом більше 2 хвилин приводить до виходу з ладу насоса високого тиску. Якщо пристрій протягом 2 хвилин не набирає тиск, то його слід вимкнути та діяти відповідно вказівкам, які приводяться в главі "Допомога у випадку неполадок".

Система Full Control Plus

За допомогою кнопок +/- на високонапірному пістолеті можна обрати ступені тиску та рівні дозування миючого засобу. Вид струменя можна змінити шля-

хом повертання на струминній трубі Multi Jet 3-в-1.

Примітка: При експлуатації з T-Racer та іншими аксесуарами індикація тиску не інформативна.

Ступінь тиску	Рекомендується для, наприклад,
 3 HARD	Сопло для плоского струменя Кам'яні тераси, асфальт, металеві поверхні, садові інструменти (тачки, лопати тощо)
 2 MEDIUM	автомобіля і мотоцикла, цегляних поверхонь, оштукатурених стін, пластикових меблів
 1 SOFT	дерев'яних поверхонь, велосипеда, поверхонь з піщанику, меблів з ротанга
 3 HARD	Фреза для видалення бруду Для дуже сильних забруднень на кам'яних терасах, асфальті, металевих поверхнях, садових інструментах (тачках, лопатах тощо)
 MIX	Форсунка для миючого засобу Експлуатація з миючим засобом. Дозування різної концентрації миючого засобу залежно від потреби.

УВАГА

Сприйнятливість матеріалів може значно змінюватись залежно від терміну експлуатації та стану. Ці рекомендації не є обов'язковими.

Робота під високим тиском

△ ОБЕРЕЖНО

Для запобігання пошкодження при очищенні слід зберігати відстань щонайменше 30 см від лакованих поверхонь.

УВАГА

Не чистити автомобільні шини, лакофарбове покриття або чутливі поверхні (наприклад, з деревини) із застосуванням фрези для видалення бруду. Існує загроза пошкодження.

Рисунок **H**

- У високонапірний пістолет вставити струминну трубку Multi Jet 3-в-1 і зафіксувати, повернувши на 90° (спідувати за орієнтацією!).
- Обрати вид струменя шляхом повертання на струминній трубі Multi Jet 3-в-1, поки зверху не з'явиться необхідна індикація струменя.
- Увімкніть апарат „I/ON“ (I/УВІМК.).
- Розблокувати важіль високонапірного пістолета.
- Натиснути на важіль високонапірного пістолета. Пристрій увімкнеться.
- Вказівка:** Якщо важіль знову звільниться, апарат знову вимкнеться. Високий тиск залишається в системі.

Експлуатація з засобом для чищення

* Додаткове приладдя

Більшість засобів для чищення KÄRCHER можна придбати готовими до використання в спеціальній пляшці з засобом для чищення системи Plug 'n' Clean.

⚠ НЕБЕЗПЕКА

При застосуванні засобів для чищення слід дотримуватися вимог сертифікату безпеки виробника, особливо вказівок відносно застосування засобів індивідуального захисту.

Примітка: Мийний засіб може додаватись тільки при низькому тиску.

Рисунок **11**

- ➔ Зняти кришку пляшки з засобом для чищення системи Plug 'n' Clean.
- ➔ Встановити пляшку з засобом для чищення отвором вниз у відповідний елемент системи Plug 'n' Clean.
- ➔ Встановити струминну трубку Multi Jet 3-в-1 на відмітку «MIX» форсунки для мийного засобу.
Вказівка: Таким чином, при експлуатації розчин мийного засобу змішується зі струменем води.
- ➔ За допомогою кнопок +/- на високонапірному пістолеті встановити необхідну концентрацію мийного засобу.

Рекомендовані методи очищення

- ➔ Розпилити невелику кількість засобу для чищення на суху поверхню та залишити діяти (не висихати).
- ➔ Змийте розчинений бруд струменем високого тиску.

Після роботи з мийним засобом

- ➔ Вийняти пляшку з засобом для чищення Plug 'n' Clean з кріплення та закрити кришкою.
- ➔ Помістити пляшку з засобом для чищення кришкою вгору в місце для зберігання.
- ➔ Для промивання апарата запустити його на 30 секунд на рівні дозування мийного засобу 1.

Припинити експлуатацію

- ➔ Відпустити важіль високонапірного пістолета.
- ➔ Заблокувати важіль високонапірного пістолета.

Рисунок **12**

- ➔ Встановити високонапірний пістолет і струминну трубку в паркувальне положення.
- ➔ Під час тривалих перерв у роботі (понад 5 хвилин) апарат слід вимикати „0/OFF“ (0/ВИМК.).

Закінчення роботи

⚠ ОБЕРЕЖНО

Від'єднуйте високонапірний шланг від високонапірного пістолета або пристрою тільки тоді, коли в системі відсутній тиск.

УВАГА

При знятті живильного або високонапірного шланга під час роботи може виникнути витік гарячої води в місцях з'єднання.

- ➔ Відпустити важіль високонапірного пістолета.
- ➔ Закрити водопровідний кран.
- ➔ Щоб зменшити тиск в системі, натискати важіль високонапірного пістолета протягом 30 секунд.
- ➔ Відпустити важіль високонапірного пістолета.
- ➔ Заблокувати важіль високонапірного пістолета.
- ➔ Відокремити апарат від водопостачання.

- ➔ Вимкнути апарат "0/OFF" (0/ВИМК.).
- ➔ Витягнути мережний штекер зі штепсельної розетки.

Транспортування

⚠ ОБЕРЕЖНО

Небезпека травм та пошкоджень!

При транспортуванні слід звернути увагу на вагу пристрою.

Транспортування вручну

- ➔ Високо підняти пристрій за ручку та перенести.
- ➔ Витягнути до клацання рукоятку для транспортування.
- Прилад тягти за ручку для транспортування.

Транспортування транспортними засобами

- ➔ Перед транспортуванням в горизонтальному положенні: Вийняти пляшку з мийним засобом Plug 'n' Clean з кріплення та закрити кришкою.
- ➔ Зафіксувати прилад від зсування та перекидання.

Зберігання

⚠ ОБЕРЕЖНО

Небезпека травм та пошкоджень!

При зберіганні враховувати вагу пристрою.

Зберігати пристрій

- ➔ Встановити пристрій на рівній поверхні.
- ➔ Від'єднати струминну трубку від високонапірного пістолета.
- ➔ Натиснути розмикальну кнопку на високонапірному пістолеті і від'єднати високонапірний шланг від пістолета.
- ➔ Помістити високонапірний пістолет в місце для зберігання.
- ➔ Вставити струминну трубку Multi Jet 3-в-1 у місце для зберігання.
- ➔ Помістити мережевий кабель у відсік для аксесуарів.

⚠ ОБЕРЕЖНО

Небезпека травм та пошкоджень!

Дотримуватися напрямку обертання барабана для шланга під час намотування високонапірного шланга.

- ➔ Змотати високонапірний шланг.
За допомогою кривошипної рукоятки повертати барабан для намотування шланга проти годинникової стрілки.

Перед тривалим зберіганням, наприклад взимку, слід додатково звернути увагу на вказівки в розділі "Догляд".

Захист від морозів

УВАГА

Не повністю випорожнені пристрої та обладнання можуть бути пошкоджені при дії морозу. Повністю випорожнити пристрій та обладнання, а також забезпечити захист від морозу

Щоб уникнути пошкоджень:

- ➔ Відокремити апарат від водопостачання.
- ➔ Від'єднати струминну трубку від високонапірного пістолета.
- ➔ Увімкніть апарат „I/ON“ (I/УВИМК.).

- Натиснути і утримувати важіль високонапірного пістолета поки не витече вся вода (близько 1 хвилини).
- Відпустити важіль високонапірного пістолета.
- Заблокувати важіль високонапірного пістолета.
- Вимкнути апарат "0/OFF" (0/ВИМК.).
- Зберігати пристрій з усіма аксесуарами у теплому приміщенні.

Догляд та технічне обслуговування

⚠ НЕБЕЗПЕКА

Небезпека ураження електричним струмом.

- Перед проведенням будь-яких робіт з обслуговування пристрій слід вимкнути та витягнути штепсельну вилку з розетки.

Очищення сітки в підведенні води

Сітку в підведенні води очищувати регулярно.

- Зняти муфту з водяного шлангу.

УВАГА

Сітку не можна пошкоджувати.

Рисунок **К**

- Витягнути сітку плоскогубцями.
- Помити сітку під проточною водою.
- Знову вставити сітку в підведення води.

Заміна батарей високонапірного пістолета

Ресурс акумуляторів вичерпаний, якщо на дисплеї високонапірного пістолета нічого не відображається або відображається таке.

Необхідно дві батареї або акумулятора розміру AAA.

Рисунок **Л**

- Натиснути пересувну заслінку.
- Відкрити відсік для батарей.
- Вийняти акумулятори.
- Вставити нові батареї, дотримуючись правильної полярності.
- Закрити відсік для батарей.
- Використані акумулятори слід утилізувати відповідно до діючих приписань.



Допомога у випадку неполадок

⚠ НЕБЕЗПЕКА

Небезпека поразки струмом. Перед проведенням будь-яких робіт по догляду та технічному обслуговуванню вимкнути пристрій і вийняти мережеву вилку з розетки.

Ремонтні роботи та роботи з електричними вузлами може виконувати тільки уповноважена служба сервісного обслуговування.

Незначні ушкодження ви можете виправити самостійно за допомогою наступного огляду. У сумнівних випадках, будь-ласка, звертайтеся до компетентної служби технічної підтримки.

Пристрій не працює

- Натиснути на важіль високонапірного пістолета. Пристрій увімкнеться.
- Перевірте відповідність напруги, вказаної у заводській таблиці, напрузі джерела електроенергії.
- Перевірити мережевий кабель на пошкодження.
- Двигун перевантажений, спрацював захисний автомат електродвигуна.

- Вимкнути апарат "0/OFF" (0/ВИМК.).
- Дати пристрою охолонути впродовж однієї години.
- Увімкнути пристрій та знову розпочати роботу. Якщо несправність повторюється, доручити перевірку пристрою сервісній службі.

Апарат не вмикається, двигун гудить

Падіння напруги через слабку електромережу або при використанні подовжувача.

- При вклученні насамперед натиснути важіль високонапірного пістолета, потім встановити вимикач пристрою в положення "I/ON" (I/УВИМК.).

Пристрій не працює під тиском

- Перевірити налаштування струминної трубки.
- Перевірити достатність об'єму подачі води.
- Витягніть з допомогою плоскогубців мережевий фільтр з елемента для водопостачання та промийте його у проточній воді.
- Перед використанням викачати повітря із пристрою. Ввимкнути пристрій без приєднаної струминної трубки та дати йому попрацювати (не більше 2 хвилин), поки з пістолета не почне виходити вода без бульбашок повітря. Ввимкнути пристрій та знову приєднати струминну трубку.

Великі перепади тиску

- Очистити форсунку високого тиску: Голкою прибрати бруд з отвору форсунки та промити її водою.
- Перевірте кількість подаваної води.

Апарат негерметичний

- Незначна негерметичність пристрою зумовлена технічними особливостями. При сильній негерметичності зверніться до авторизованої служби сервісного обслуговування.

Очисний засіб не всмоктується

- Встановити струминну трубку Multi Jet 3-в-1 на відмітку «MIX» форсунки для м'ячого засобу.
- Перевірити, чи вставлена відкрита пляшка з мийним засобом Plug 'n' Clean вниз в з'єднаний елемент для мийного засобу.

Відсутня індикація тиску на високонапірному пістолеті

- Перевірити/замінити батареї
- Зменшити відстань між високонапірним пістолетом та мийним апаратом високого тиску.
- Ще раз виконати поєднання з мийним апаратом високого тиску.

Повідомлення про помилки

- Вимкнути апарат та витягнути штепсельну вилку з розетки.
- Через 20 секунд знов вставити штепсельну вилку у розетку та увімкнути апарат.

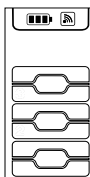

Якщо несправність повторюється, доручити перевірку пристрою сервісній службі.

Аварійний режим роботи

У разі порушення функції регулювання тиску на високонапірному пістолеті (несправність електроніки, акумулятор розряджений тощо) мийучий апарат високого тиску працює на останньому встановленому рівні.

Щоб перемикнути апарат з аварійного режиму на максимальний рівень:

- ➔ Вимкнути апарат та витягнути штепсельну вилку з розетки.
- ➔ Знов вставити штепсельну вилку у розетку та увімкнути апарат.

Приладдя й запасні деталі

Слід використовувати лише оригінальні комплектуючі та оригінальні запасні деталі, тому що саме вони гарантують безпечну та безперебійну експлуатацію приладу.

Інформація щодо комплектуючих та запасних деталей міститься на сайті www.kaercher.com.

Гарантія

У кожній країні діють умови гарантії, наданої відповідною фірмою-продавцем. Неполомки в роботі пристрою ми усуваємо безкоштовно протягом терміну дії гарантії, якщо вони викликані браком матеріалу чи помилками виготовлення. У випадку чинної гарантії звертійся до продавця чи в найближчий авторизований сервісний центр з документальним підтвердженням покупки.

адреси ви зможете знайти на веб-сторінці:

www.kaercher.com/dealersearch

Технічні характеристики

Електричне підключення

Напруга	230 V 1~50 Hz
---------	------------------

Загальна потужність	2,1 kW
---------------------	--------

Ступінь захисту	IP X5
-----------------	-------

Клас захисту	I
--------------	---

Запобіжник (інерційний)	10 A
-------------------------	------

Підключення водопостачання

Тиск, що подається (макс.)	1,2 MPa
----------------------------	---------

Температура струменя (макс.)	40 °C
------------------------------	-------

Об'єм, що подається (мін.)	10 l/min
----------------------------	----------

Макс. висота всасування	0,5 m
-------------------------	-------

Характеристики потужності

Робочий тиск	12,5 MPa
--------------	----------

Макс. допустимий тиск	14,5 MPa
-----------------------	----------

Продуктивність насоса, вода	7,5 l/min
-----------------------------	-----------

Максимальний об'єм подачі	8,3 l/min
---------------------------	-----------

Об'єм подачі, засоби для чищення	0,3 l/min
----------------------------------	-----------

Сила віддачі високонапірного пістолета	17 N
--	------

Розміри та вага

Довжина	411 mm
---------	--------

Ширина	305 mm
--------	--------

Висота	584 mm
--------	--------

Вага, у готовності до роботи та з аксесуарами	15,3 kg
---	---------

Розраховані значення згідно EN 60335-2-79

Значення вібрації рука-плече	1,0 m/s ²
Небезпека K	0,6 m/s ²
Рівень шуму L _{рА}	76 dB(A)
Небезпека K _{рА}	3 dB(A)
Рівень потужності шуму L _{вдА} + небезпека K _{вдА}	92 dB(A)

Зберігається право на внесення технічних змін.

Заява при відповідність Європейського співтовариства

Цим ми повідомляємо, що нижче зазначена машина на основі своєї конструкції та конструктивного виконання, а також у випущеної у продаж моделі, відповідає спеціальним основним вимогам щодо безпеки та захисту здоров'я представлених нижче директив ЄС. У випадку неузгодженості з нами зміни машини ця заява втрачає свою силу.

Продукт: Очищувач високого тиску
Тип: K 5 Premium Full Control Plus

Відповідна директива ЄС

2006/42/ЄС (+2009/127/ЄС)

2014/53/EU

2011/65/ЄС

2000/14/ЄС

Прикладні гармонізуючі норми

EN 50581

EN 60335-1

EN 60335-2-79

EN 62233: 2008

EN 55014-1: 2006+A1: 2009+A2: 2011

EN 55014-2: 2015

EN 300 220-2 V2.4.1

EN 301 489-1 V1.9.2

EN 301 489-3 V1.6.1

EN 60950-1

EN 61000-3-2: 2014

EN 61000-3-3: 2013

Застосований метод оцінки відповідності

2000/14/ЄС: Доповнення V

Рівень потужності dB(A)

Вимірний: 89

Гарантований: 92

Ті, хто підписалися діють за запитом та дорученням керівництва.

H. Jenner

CEO

S. Reiser

Head of Approval

уповноважений по документації:
S. Reiser

Alfred Kaercher GmbH & Co. KG
Alfred-Kaercher-Str. 28 - 40
71364 Winnenden (Germany)
Тел.: +49 7195 14-0
Факс: +49 7195 14-2212

Winnenden, 2016/08/01





<http://www.kaercher.com/dealersearch>

