

LET OP!

Voordat u aan de slag gaat is het van belang dat u de gebruikershandleiding en veiligheidsvoorschriften aandachtig doorleest.

Bewaar de gebruikershandleiding op een makkelijk bereikbare plaats zodat u deze direct kunt raadplegen.

Symbolen



Gevaarlijk:

Wanneer u deze informatie niet in acht neemt kan dit gevaar opleveren voor mensen / of ernstige schade veroorzaken!



Attentie:

Wanneer u deze informatie niet in acht neemt kan dit storingen of schade aan de machine veroorzaken!



Aandachtspunt:

Geeft belangrijke informatie aan over efficiënt gebruik, wanneer u deze informatie niet in acht neemt kan dit storingen of schade veroorzaken!

- Geeft de te volgen stappen aan.

Waar de machine voor bedoeld is

De TASKI swingo 150B is een schrobzuigmachine bedoeld voor commercieel gebruik in bijvoorbeeld hotels, scholen, ziekenhuizen, fabrieken, winkelcentra, gebouwen.

Met inachtneming van de gebruikersinstructie kan de machine worden ingezet voor het nat reinigen van harde vloerafwerkingen.

Deze machine is uitsluitend ontworpen voor gebruik binnen.



Attentie:

Deze machine kan niet gebruikt worden voor opwrijven, aanbrengen van was, reinigen van tapijt of het opzuigen van stof. Het nat reinigen van parket of laminaat vloeren met deze machine is volledig op eigen risico.



Gevaarlijk:

Aanpassingen aan de machine die niet door Diversey zijn goedgekeurd hebben tot gevolg dat de veiligheidsklasse en CE-goedkeuring komen te vervallen. Ieder gebruik van de machine waar deze niet voor bedoeld is kan leiden tot schade of verwonding aan personen of de omgeving. In deze gevallen vervalt normaal gesproken het recht op garantie en garantieclaims.

Inhoud

Veiligheidsinstructies.....	10
Overzicht.....	12
Klaarmaken voor gebruik.....	12
Aan de slag.....	13
Einde van reinigen.....	14
Service en onderhoud.....	16
Afvoer.....	17
Transport.....	17
Storingen.....	17
Technische gegevens.....	17
Accessoires.....	17

Veiligheidsinstructies

Het ontwerp en de constructie van alle TASKI machines zijn in overeenstemming met de uitgebreide EG-richtlijnen op het gebied van veiligheid en gezondheid en zijn daarom voorzien van het CE-teken.



Gevaarlijk:

Personen (inclusief kinderen) die niet in staat zijn deze machine te gebruiken van wege hun fysieke, zintuiglijke of mentale vermogens of vanwege gebrek aan kennis mogen deze niet machine bedienen zonder supervisie of instructie van een persoon die verantwoordelijk is voor hun veiligheid!

Kinderen moeten onder toezicht gehouden worden zodat zij niet met de machine kunnen spelen.



Gevaarlijk:

Gebruik de machine niet in ruimten waar explosieven en licht ontvlambare stoffen (b.v. petroleum, verfverdunder, huisbrandolie, oplosmiddelen) zijn opgeslagen of worden verwerkt. De elektrische en mechanische onderdelen van de machine kunnen deze stoffen tot ontbranding brengen.

De machine mag niet gebruikt worden in een omgeving met elektromagnetische stralingen (electrosmog).



Gevaarlijk:

Gebruik deze machine niet om giftige, bijtende of irriterende stoffen op te zuigen. Het filtersysteem zal deze stoffen niet adequaat filteren, waardoor schade aan gebruiker of derden niet uitgesloten kan worden.



Gevaarlijk:

Als u met de machine werkt, let dan goed op de omgeving en met name op derden en kinderen!

Let in het bijzonder op de werksnelheid van de machine in een omgeving waar het zicht beperkt wordt, zoals bijvoorbeeld bij deuren en in bochten.

**Gevaarlijk:**

De machine mag alleen gebruikt worden door personen die een gebruikersinstructie ontvangen hebben.

**Gevaarlijk:**

In het geval er delen aan de machine beschadigd zijn kan dit de veiligheid beïnvloeden, zoals beschermkap, netvoedingskabel of andere delen dient het gebruik van de machine direct gestopt te worden!

**Gevaarlijk:**

Controleer regelmatig de netvoedingskabel op mogelijke beschadigingen. Bij geconstateerde beschadigingen de machine niet in gebruik nemen!

**Attentie:**

Reparatie aan de elektrische onderdelen mag alleen worden uitgevoerd door de bevoegde TASKI technische klantenservice of door specialisten die volledig bekend zijn met alle relevante veiligheidsvoorschriften.

**Attentie:**

Deze machine is alleen bedoeld voor gebruik in droge omgeving en mag niet gebruikt en opgeslagen worden in de openlucht onder vochtige omstandigheden.

**Attentie:**

Volg de ongeval-preventie regelgeving!

**Attentie:**

Alleen toebehoren die genoemd worden bij de accessoires in deze handleiding en aanbevolen worden door de TASKI specialist mogen om veiligheidsredenen gebruikt worden (pagina 17).

**Attentie:**

De bescherming van personen is gebaseerd op de speciale lokale regelgeving en de informatie van de fabrikant van de middelen!

**Attentie:**

Het is verboden de netvoedingskabel in of uit het contact te halen met natte handen!

**Attentie:**

Let op dat het netsnoer niet beschadigd raakt door overrijden of beknellen. Bescherm het netsnoer tegen hitte, olie en scherpe voorwerpen!

**Attentie:**

Verzekert u ervan dat het voltage zoals vermeld op het machine etiket gelijk is aan het voltage van het stopcontact!

Schakel de machine uit en trek de netkabel uit het stopcontact wanneer je:

- bijvoorbeeld onderhoud aan de machine uitvoert, deze reinigt of deze klaar maakt voor gebruik
- deze opbergt in een daarvoor geschikte ruimte om ongeautoriseerd gebruik tegen te gaan
- onbeheerd achterlaat

De machine dient te worden opgeslagen in een droge, stofvrije en corrosie-vrije omgeving.

De temperatuur dient tussen de +10 °C en +35 °C te liggen. Lage temperatuur, vochtige en stoffige omgeving kunnen de levensduur van de elektrische componenten aanzienlijk verminderen.

**Geluidsproductie en trilling:**

TASKI machines en toebehoren zijn zo ontwikkeld dat er naar de huidige stand van technieken geen gevaar voor de gezondheid optreedt voor wat betreft de geluidsproductie en het trillingsniveau. Zie technische informatie op pagina 17.

Aanvullende documenten**Aandachtspunt:**

De ondertekende CE conformiteitsverklaring kan gedownload worden op de volgende lokatie:

<http://www.espaes.diversey.com/manuals>

**Aandachtspunt:**

Een diagram van het elektrische circuit van deze machine kan gevonden worden in de Reserveonderdelen lijst.

Neem aub contact op met Customer Service voor meer informatie.

Overzicht

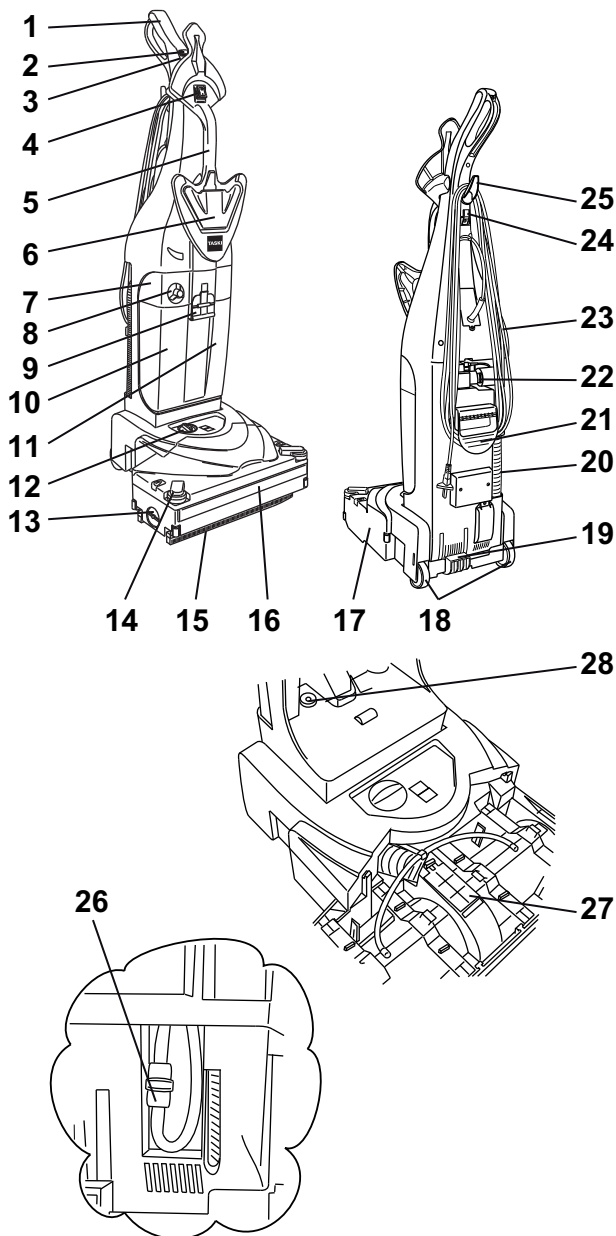

- 1 Handvat
- 2 Watertoevoer schakelaar (verlicht)
- 3 Zuigmotor schakelaar (niet verlicht)
- 4 Algemene (AAN/UIT) schakelaar (AAN = I/UIT= 0)
- 5 Transport handvat, voorkant
- 6 Tank ontgrendel hendel
- 7 Filter behuizing
- 8 Doseerdop
- 9 Tankslot
- 10 Schoonwatertank
- 11 Vuilwatertank
- 12 Borsteldruk instelling
- 13 Ontgrendel mechanisme voor borstelhuis deksel
- 14 Zijbumper
- 15 Zuigmond
- 16 Voorbumper
- 17 Sproeimond
- 18 Transport wielen
- 19 Voetpedalen
- 20 Zuigslang
- 21 Transport handvat, achterkant
- 22 Zuigslang verbinding
- 23 Netvoedingskabel
- 24 Kabelhaak
- 25 Bovenste kabelwikkelhaak
- 26 Pomp beschermingsfilter
- 27 Zuigkanaal onderhoudsdeksel
- 28 Spons filter

Klaarmaken voor gebruik



Aandachtspunt:

Voordat de machine in gebruik genomen kan worden, moeten de twee machinedelen elektrisch verbonden worden en het handvat op de machine geschroefd worden. Om dit te doen, volg de assemblage instructie op pagina 2 van de deze gebruiksinstructie.

Elektrische circuit diagram

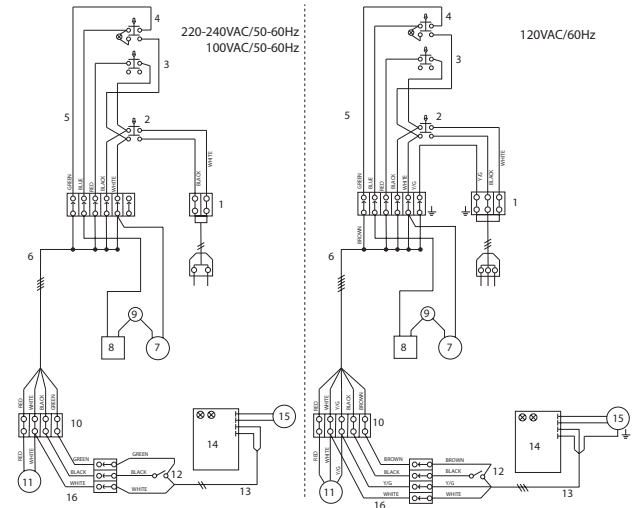

- | | |
|--------------------------------------|---|
| 1 Verdelers | 9 Oververhittingsbeveiliging voor de pomp |
| 2 Hoofdschakelaar | 10 Verdelers |
| 3 Zuigmotor knop | 11 Zuigmotor by-pass |
| 4 Watertoevoer knop | 12 Microschakelaar |
| 5 Kabelboom voor gebruikersinterface | 13 Centrale kabelboom |
| 6 Kabelboom, bovenste deksel | 14 Printplaat |
| 7 Druk sensor(voor pomp) | 15 Borstelmotor |
| 8 Pomp / elektrische ventiel | 16 Kabelboom zuigmotor |

Water bijvullen



Attentie:
Maximale toelaatbare watertemperatuur
35 C/95 °F.

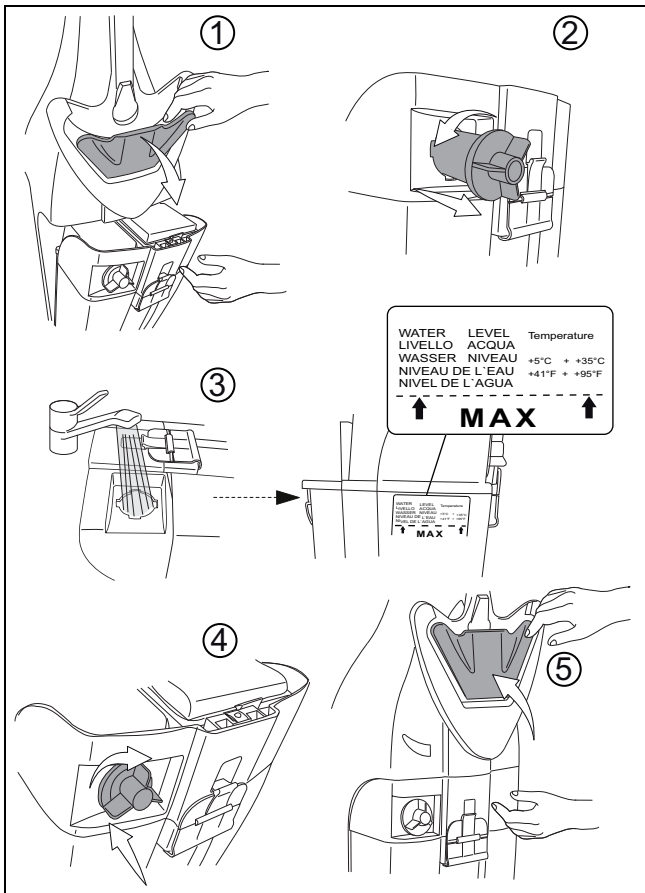

Aandachtspunt:
De indicatie wordt weergegeven door een label
aan de zijkant van de watertank.

Dosering:



Attentie:
Draag beschermende handschoenen,
veiligheidsbril en corresponderende
(beschermende) kleding wanneer u met
chemische produkten werkt!

Gebruik alleen de door de leverancier aanbevolen
reinigingsmiddelen



Attentie:
Gebruik geen schuimende producten.
Bekijk de sticker op de voorzijde van de
tank..

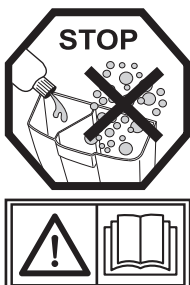

De doseerdop is ontworpen voor een 1%
schoonmaakoplossing.

Doseer voorbeeld:

Dosering:	Tank capaciteit	Doseerhulp
1%	MAX	1 x MAX

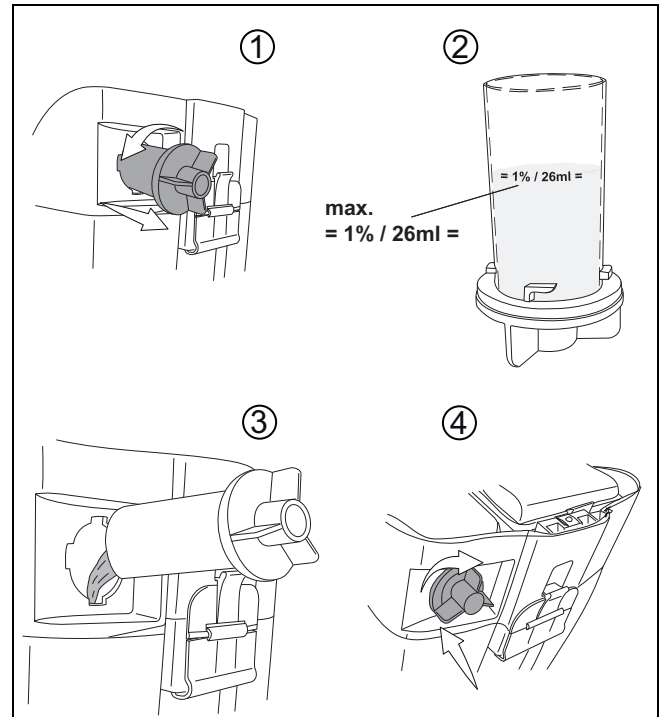

Aan de slag



Attentie:
Zorg er voor dat, voor te beginnen met het
schoonmaakwerk, er geen objecten op de
vloer liggen zoals stukken metaal,
schroefjes etc.

*Deze voorwerpen kunnen -bij het
opzuigen hiervan- schade aan de machine
veroorzaken!*

- Sluit het netsnoer aan op een stopcontact.
- Druk op de algemene schakelaar om de machine aan te zetten. (schakelaar licht op)
- Hou de machine stevig vast aan het handvat en breng hem in een werkpositie(2) door op het rode voetpedaal te drukken(1). De elektrische borstel schakelt in.

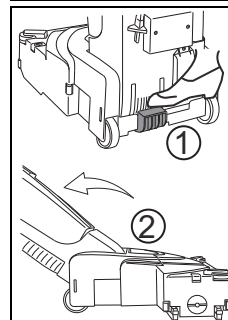
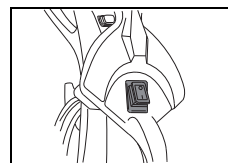

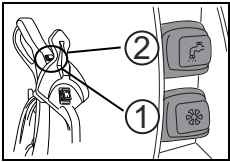

- Druk op de zuigmotor knop (1) om de zuigmotor in te schakelen (geen lichtje).
- Druk op de watertoevoer knop (2) om de watertoevoer te starten (lichtje gaat branden).



Attentie:

Wanneer de rode borstel lamp oplicht, corrigeer de borstelhoogte zoals hieronder beschreven.

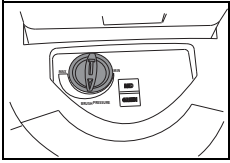

- Pas de borstelhoogte aan (borsteldruk) door aan de borsteldruk regelaar te draaien tot het groene lampje gaat branden.

LED display	Status lampje
Groene lamp	Borstelhoogte(borsteldruk) correct ingesteld.
Rode lamp	Corrigeer de borstelhoogte (borsteldruk). Draai de borsteldruk regelaar naar rechts voor meer en links voor minder borsteldruk.

Einde van reinigen

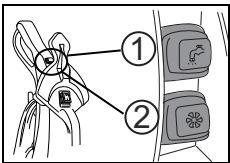

- Schakel de watertoevoer uit(1).
- Laat de zuigmotor nog 10 seconden door lopen zo dat het resterende water opgezogen wordt.
- Schakel de zuigmotor uit (2).

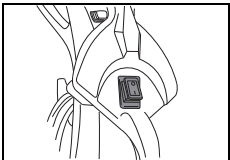

- Schakel de machine uit (algemene schakelaar + stekker).

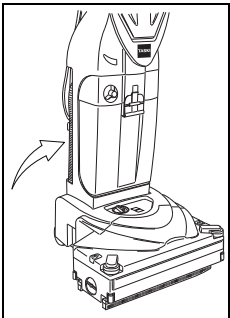

- Vergrendel de machine in de verticale positie.

- Wind de stroomkabel rond de kabelhaak.

Leeg de tank



Attentie:

Schakel de machine uit (algemene schakelaar + stekker), als je aan de machine werkt.

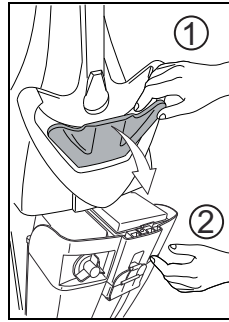

- Verwijder de tank van de machine door aan de ontgrendelings hendel te trekken(1).
Houdt de tank met je andere hand vast(2) zodat deze niet valt wanneer deze ontgrendeld is, trek de tank uit de tankhouder.

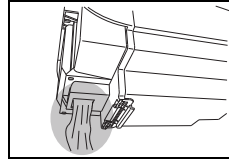

- Giet het vuilwater uit de tank voor de opening aan de achterkant van de tank.

Cleaning the tank

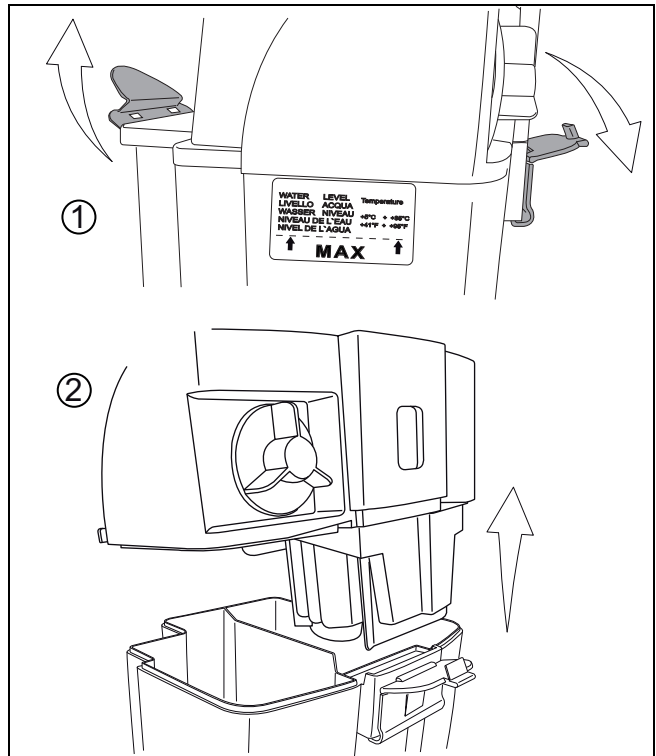

- Spoel de tank met water en maak het schoon met een klamvochtige doek.

Spoel de motor beschermings filter af.

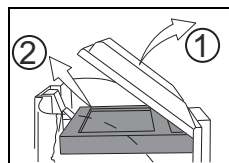

- Verwijder de motorbeschermerfilter van de transparante filter scherming aan de bovenkant van de filterbehuizing.

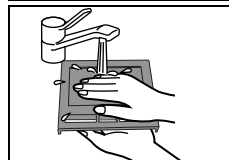

- Was de motorbeschermerfilter onder stromend water.
- Wring de motorbeschermerfilter uit na het wassen, zodat het water eruit stroomt.



Attentie:

Plaats de motorbeschermerfilter niet terug voordat deze volledig gedroogd is.

De filterbehuizing en vlotter wassen

- Verwijder de motorbeschermerfilter van de filterscherming voordat je de filterbehuizing uitspoelt.

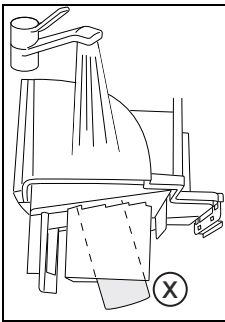

- Was de filterbehuizing en de vlotter (X), welke aan de onderkant van de filterbehuizing te vinden zijn, onder stromend water.

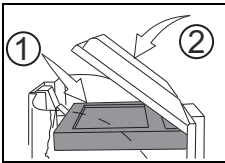

- Plaats de droge motorschermfilter terug.

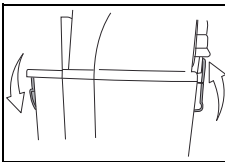

- Plaats de filterbehuizing op de tank en vergrendel hem.

Schoonmaken van de spons en pompbeschermerfilter.

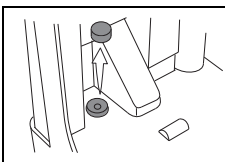

- Verwijder de lichtblauwe spons filter met een pincet.



Aandachtspunt:
Spoel de spons filter maandelijks uit.
Vervang de sponsfilter wanneer noodzakelijk.

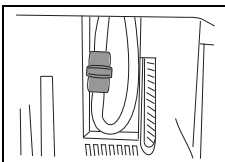

- De pompbeschermerfilter moet jaarlijks vervangen worden.

De zuigmond schoonspoelen

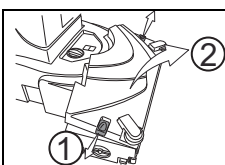

- Open de deksel van het motor huis door de zijklemmen los te maken.

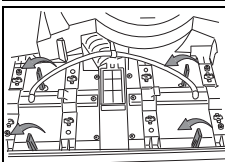

- Draai de vier gele clips naar links om de zuigmonden los te maken.

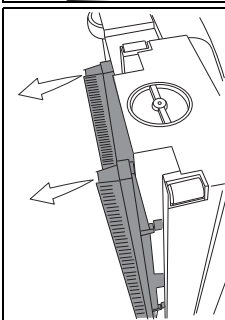

- Leg de machine op zijn zij om de zuigmonden te verwijderen.

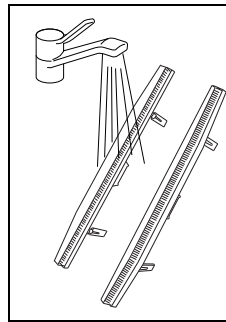

- Spoel de zuigmonden af onder stromend water.



Aandachtspunt:
Controleer de conditie van de zuigrubbers voor het terugplaatsen.

Te korte zuigrubbers en beschadigde zuigrubbers maken een goed schoonmaakresultaat onmogelijk.

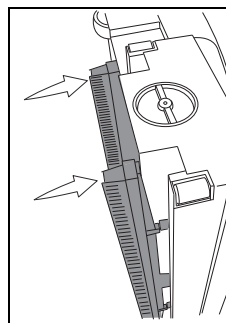

- Plaats de zuigmonden terug in de sproeimond.
Wanneer je dit doet, wees bewust dat de voor en achter zuigmond verschillen. The juiste positie wordt op de bovenkant van de zuigmond weergegeven (FRONT = voor + REAR = achter).

Vervangen van de borstelwals



Attentie:
Pas op voor scherpe voorwerpen.
Draag handschoenen om jezelf te beschermen!



Aandachtspunt:
Controleer de borstelwals op slijtage na ieder gebruik.

Borstels die te kort zijn of beschadigd, kunnen de vloer beschadigen en maken een goed schoonmaakresultaat onmogelijk.

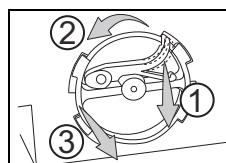

- Plaats de machine op zijn zij zodat de borstelhouders aan de zijkant naar boven wijzen.
- Druk op de rotatie vergrendeling (1) en draai de borstelhouder (2) tegen de klok in en trek hem uit de behuizing (3) om deze te verwijderen.

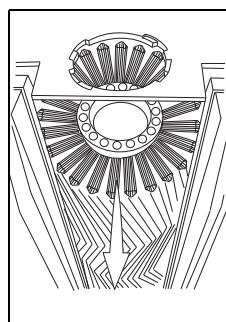

- Haal de borstelwals uit de machine.
- Maak de borstelwals schoon..

De borstelbehuizing schoonmaken

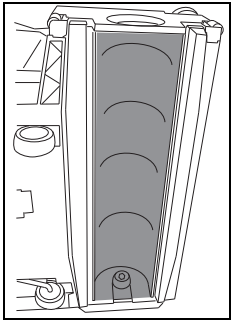

- Maak de borstelbehuizing schoon met een klamvochtige doek.

Installeren van de borstelwals

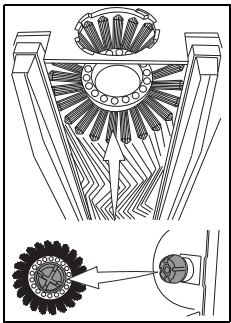

- Plaats de borstelwals terug. Om de borstelwals terug te plaatsen, moet de witte verbindingstuk aan de borstel op het witte verbindingstuk van sproeimond gezet worden. De verbindingspalletjes op het verbindingvlak van de borstelwals moeten in de uitsparingen van het verbindingvlak van de sproeimond.

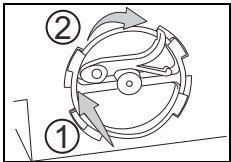

- Plaats de borstelhouder terug en draai deze met de klok mee tot de rotatie vergrendeling in plaats is.

Schoonmaken van de transportwielen

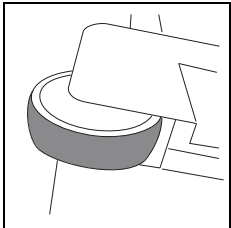

- Reinig de transport wielen met een klamvochtige doek voor en na het gebruik van de machine. De transportwielen kunnen vervuild raken wanneer de machine over asfalt verplaatst wordt.

De machine schoonmaken



Attentie:

De machine nooit met een hogedrukreiniger of waterslang schoonmaken.

Water dat in de machine komt kan zorgen voor serieuze schade aan de mechanische en elektrische onderdelen, en kan zorgen voor verwondingen aan personen.

- Haal de stekker uit het stopcontact.
- Gebruik een vochtige doek om de machine af te nemen.

Service en onderhoud



Attentie:

Alleen TASKI reserveonderdelen mogen gebruikt worden, anders vervalt het recht op garantie en andere aansprakelijkheid!

Correct onderhoud van de machine is een vereiste voor probleemloos gebruik en een lange levensduur.

Verklaring van symbolen:

◇ = Aan het eind van ieder gebruik, ◇◇ = elke week, ◇◇◇ = iedere maand

Activiteit	◇	◇◇	◇◇◇	pagina
Schoonsoelen van de zuigmond	•			15
Borstelwals schoonmaken	•			16
Controleer periodiek de lengte van de borstelharen		•		
Vervang de borstelwals			•	15
Zuigbuis onderhoudsdeksel	•			12
Maak de motorbeschermerfilter schoon of vervang deze		•		14
Spoel de sponsfilter uit			•	15
Pompbeschermerfilter		•		15
Gebruik een vochtige doek om de machine af te nemen.	•			16
Transportwielen schoonmaken		•		16

Servicebeurten

TASKI machines worden gebouwd volgens de hoogste kwaliteitsstandaard. Dit wordt ondersteund door internationaal erkende kwaliteitscontroles in de fabriek. Elektrische en mechanische onderdelen zijn onderhevig aan slijtage en veroudering wanneer deze gedurende een lange tijd gebruikt wordt.

- Om optimale werking van de machine te kunnen garanderen dient tenminste eenmaal per jaar aan de machine gepleegd te worden.

Onder zware of extreme werkomstandigheden of onvoldoende onderhoud zijn kortere onderhoudsintervallen noodzakelijk.

Servicecentrum

Als u contact met ons opneemt over een probleem of om een order te plaatsen, dan verzoeken wij u om altijd de typeaanduiding, het serienummer en het equipmentnummer van de machine te vermelden.

U vindt deze informatie op het typeplaatje van de machine. Het adres van de dichtsbijzijnde TASKI partner vindt u op de laatste pagina van de gebruikershandleiding.

Transport

Verzekeer u ervan dat de machine goed vastgezet is tijdens transport.

Afvoer

Wanneer de machine het einde van zijn levensduur bereikt heeft, moeten de machine en de accessoires volgens de nationale regelgeving verwijderd worden.

Technische gegevens

Naam:	swingo 150		
	CO150.5	CO150.5C	
Type			
Voltage	220-240V	120V	ac
Frequentie	50-60	60	Hz
Gemiddeld verbruik	1100	1100	W
Machine gewicht	12.7	12.7	kg
Afmetingen (L x B x H) (gebruiksklaar)	43x38x112	43x38x112	cm
Geluidsniveau volgens LPA EN 11201	74	74	dB(A)
Beveiligingsklasse	II	II	

Storingen

Storing	Mogelijke oorzaken	Oplossing	pagina
Machine werkt niet	Machine niet ingeschakeld	• Schakel machine in	13
	Netvoedingskabel niet volledig in het stopcontact geplaatst.	• Controleer	
	Netvoedingskabel defect	• Neem contact op met uw TASKI specialist	
	Motor draait niet	• Neem contact op met uw TASKI specialist	
Borstelwals draait niet	Hoofdschakelaar defect	• Neem contact op met uw TASKI specialist	
	Machine staat niet in de werkpositie	• Zet de machine in de werkstand	13
Machine zuig slecht	De motor staat aan, de borstel niet	• Aandrijving defect • Neem contact op met uw TASKI specialist	
	Motorbeschermfilter is vervuild	• Reinig of vervang het motorbeschermingsfilter.	14
	Zuigbuis niet aangesloten	• Controleer	

Accessoires

Artikel		swingo 150
7516236	Borstelwals: normaal	X
7516237	Borstelwals: hard	X

Artikel		swingo 150
7516546	Zuigmondset	X

Afmetingen van de machine

Afmetingen in centimeters!

swingo 150

