

KÄRCHER

makes a difference

CV 38/2

CV 38/2 Adv

CV 48/2

CV 48/2 Adv

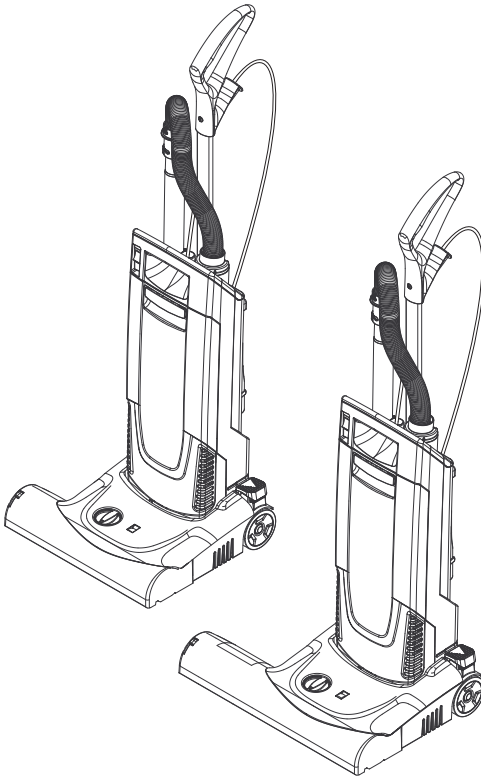

Deutsch	5
English	10
Français	15
Italiano	21
Nederlands	27
Español	33
Português	39
Dansk	45
Norsk	50
Svenska	55
Suomi	60
Ελληνικά	65
Türkçe	71
Русский	76
Magyar	82
Čeština	87
Slovenščina	92
Polski	97
Românește	103
Slovenčina	109
Hrvatski	114
Srpski	119
Български	124
Eesti	130
Latviešu	135
Lietuviškai	140
Українська	145

Register and win!
www.kaercher.com/register-and-win



EAC

001



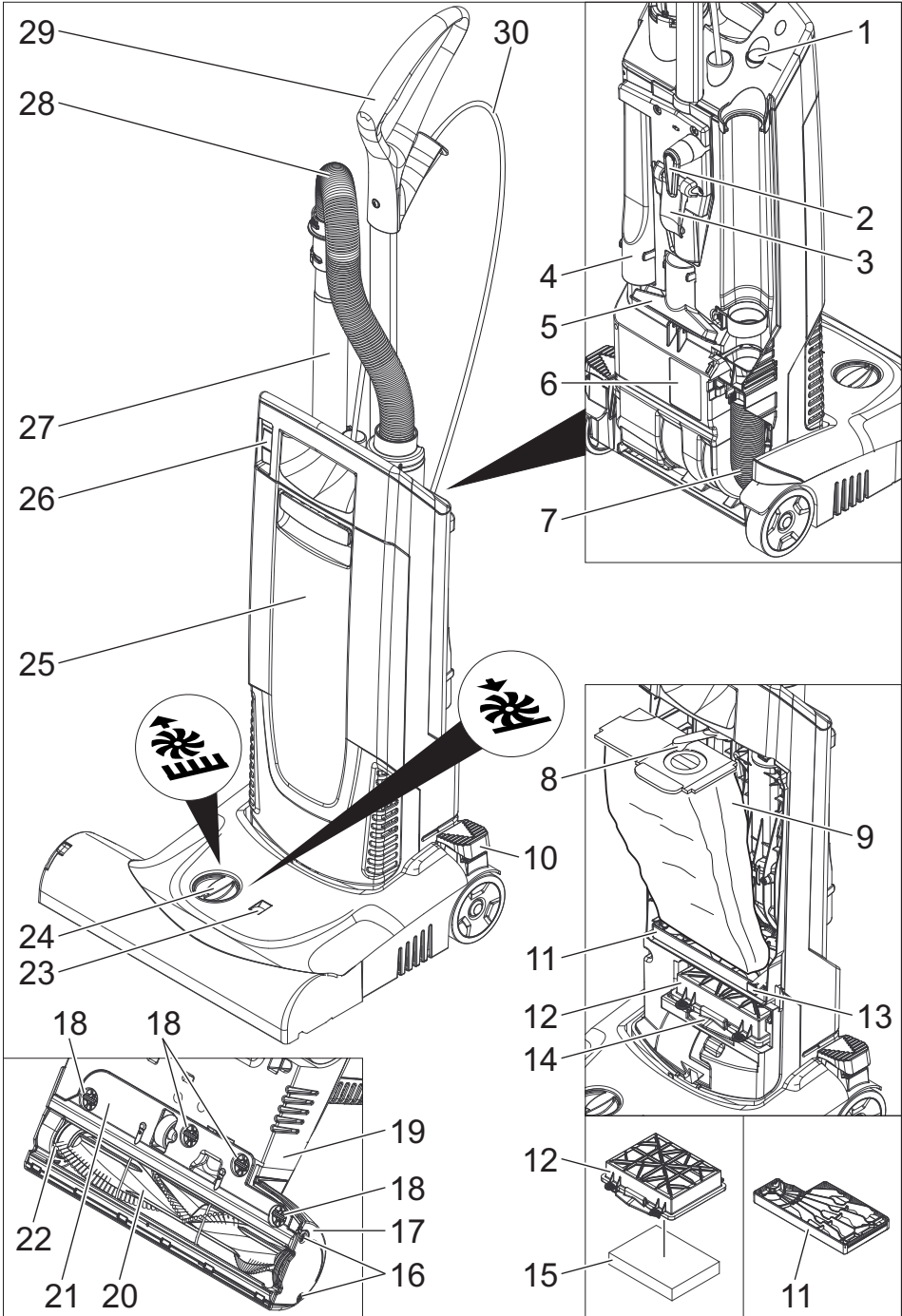

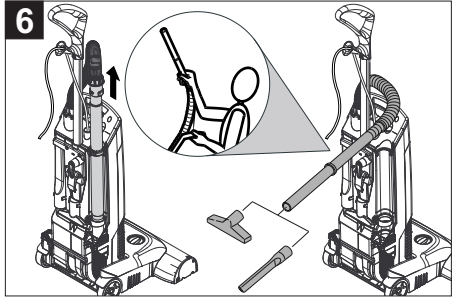
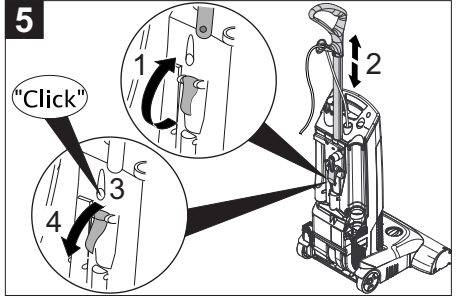
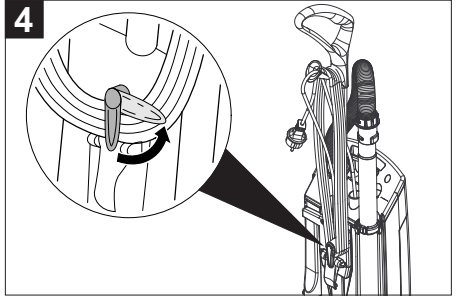
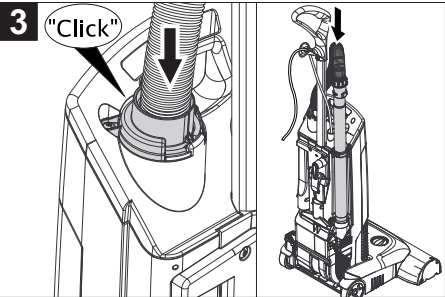
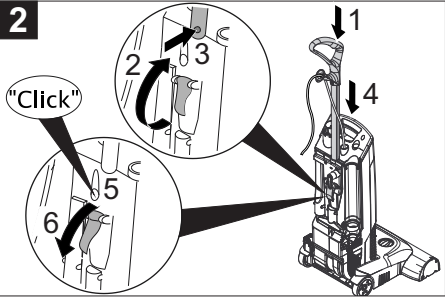
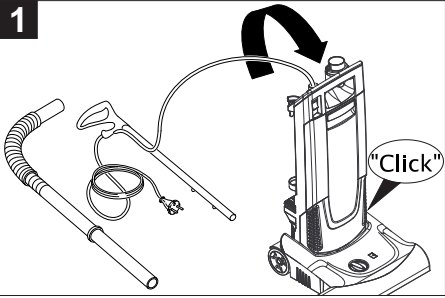
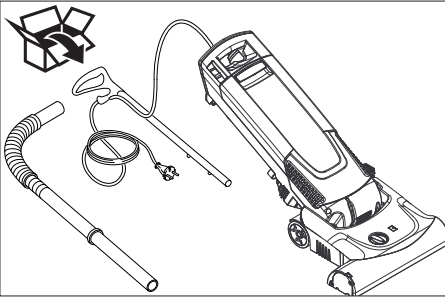

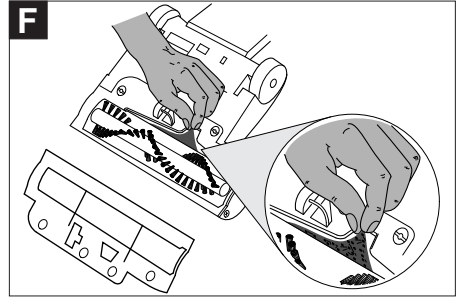
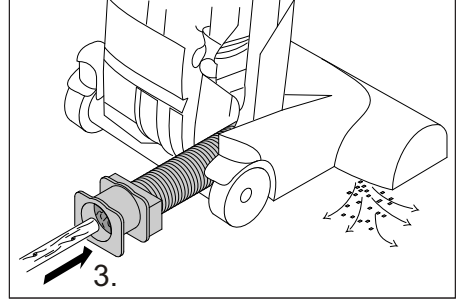
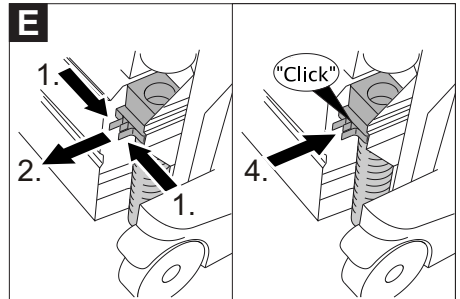
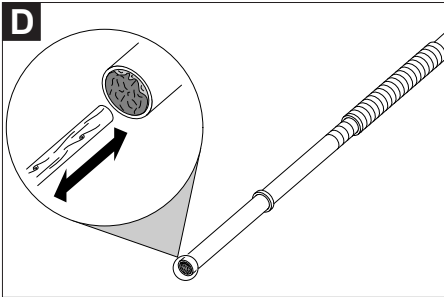
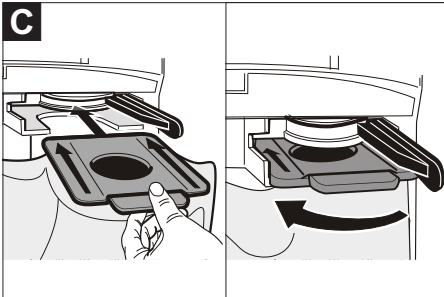
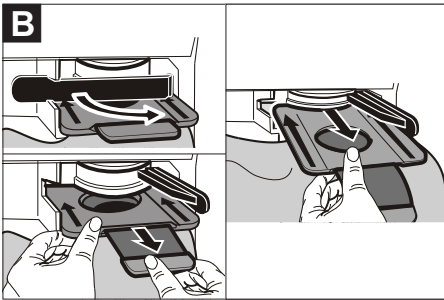
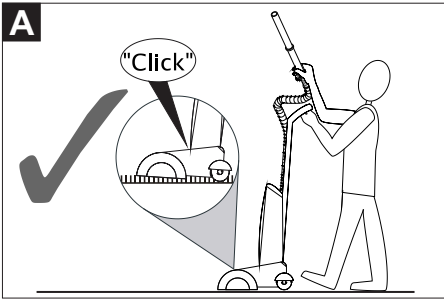



Lesen Sie vor der ersten Benutzung Ihres Gerätes diese Originalbetriebsanleitung, handeln Sie danach und bewahren Sie diese für späteren Gebrauch oder für Nachbesitzer auf.

- Vor erster Inbetriebnahme Sicherheitshinweise Nr. 5.956-249.0 unbedingt lesen!
- Bei Nichtbeachtung der Betriebsanleitung und der Sicherheitshinweise können Schäden am Gerät und Gefahren für den Bediener und andere Personen entstehen.
- Bei Transportschaden sofort Händler informieren.
- Prüfen Sie beim Auspacken den Packungsinhalt auf fehlendes Zubehör oder Beschädigungen.

Inhaltsverzeichnis

Umweltschutz	DE	1
Gefahrenstufen	DE	1
Bestimmungsgemäße Verwendung	DE	1
Geräteelemente	DE	2
Bedienung	DE	2
Transport	DE	2
Lagerung	DE	2
Pflege und Wartung	DE	3
Hilfe bei Störungen	DE	3
Garantie	DE	4
Zubehör und Ersatzteile	DE	4
EU-Konformitätserklärung	DE	4
Technische Daten	DE	5

Umweltschutz



Die Verpackungsmaterialien sind recyclebar. Bitte werfen Sie die Verpackungen nicht in den Hausmüll, sondern führen Sie diese einer Wiederverwertung zu.



Altgeräte enthalten wertvolle recyclingfähige Materialien, die einer Verwertung zugeführt werden sollten. Batterien, Öl und ähnliche Stoffe dürfen nicht in die Umwelt gelangen. Bitte entsorgen Sie Altgeräte deshalb über geeignete Sammelsysteme.

Hinweise zu Inhaltsstoffen (REACH)

Aktuelle Informationen zu Inhaltsstoffen finden Sie unter:

www.kaercher.de/REACH

Gefahrenstufen

△ **GEFAHR**

Hinweis auf eine unmittelbar drohende Gefahr, die zu schweren Körperverletzungen oder zum Tod führt.

△ **WARNUNG**

Hinweis auf eine möglicherweise gefährliche Situation, die zu schweren Körperverletzungen oder zum Tod führen kann.

△ **VORSICHT**

Hinweis auf eine möglicherweise gefährliche Situation, die zu leichten Verletzungen führen kann.

ACHTUNG

Hinweis auf eine möglicherweise gefährliche Situation, die zu Sachschäden führen kann.

Bestimmungsgemäße Verwendung

△ **WARNUNG**

Das Gerät ist nicht für die Absaugung gesundheitsschädlicher Stäube geeignet.

ACHTUNG

Dieses Gerät ist nur für den Gebrauch in Innenräumen bestimmt.

- Dieser Teppichsauger ist zur Trockenreinigung von Boden- und Wandflächen bestimmt.
- Das Gerät ist nicht für den Gebrauch auf harten Böden geeignet.
- Dieses Gerät ist für den gewerblichen Gebrauch geeignet, z.B. in Hotels, Schulen, Krankenhäusern, Fabriken, Läden, Büros und Vermietergeschäften.

Geräteelemente

Abbildung siehe Seite 2

- 1 Kontrolllampe am Gerätegehäuse (rot)
- 2 Kabelhaken, drehbar
- 3 Verstellung Handgriff
- 4 Fugendüse
- 5 Polsterdüse
- 6 Typenschild
- 7 Saugschlauch am Bürstenkopf
- 8 Verriegelung der Filtertüte
- 9 Filtertüte
- 10 Entriegelung Bürstenkopf
- 11 Motorschutzfilter
- 12 Filtergehäuse
- 13 Verriegelung des Motorschutzfilters
- 14 Verriegelung des Filtergehäuses
- 15 Abluffilter
- 16 Befestigungsschraube des Seitenteils
- 17 Seitenteil
- 18 Drehverschluss der Bürstenabdeckung
- 19 Bürstenkopf
- 20 Bürstenwalze
- 21 Bürstenabdeckung
- 22 Indikatorbüschel (rot)
- 23 Kontrolllampe - Elektronische Bürstenkontrolle (orange)
- 24 Stellknopf Florhöhe
- 25 Filterdeckel
- 26 Hauptschalter
- 27 Saugrohr
- 28 Saugschlauch
- 29 Handgriff
- 30 Netzkabel

Bedienung

Elektronische Bürstenkontrolle

Die elektronische Bürstenkontrolle überwacht ständig das Arbeiten der Bürstenwalze.

- **Kein Licht**
Bürstenwalze arbeitet ordnungsgemäß.
- **Oranges Licht leuchtet**
Stellknopf für Florhöhe auf niedrigere Florhöhe einstellen.
- **Oranges Licht leuchtet auch bei niedrigster Stufe**
Bürstenwalze austauschen.

Hinweis: Optische Bürstenkontrolle: Der Grad der Abnutzung kann durch den Vergleich mit dem andersfarbigen Indikatorbüschel erkannt werden. Liegen die schwarzen Borsten auf gleicher Höhe wie die roten, Bürstenwalze austauschen.

Gerät einschalten

- Netzstecker einstecken.
- Gerät am Hauptschalter einschalten.

Reinigungsbetrieb

Bürstenwalzenbetrieb

ACHTUNG

Beschädigungsgefahr für Bodenbelag. Gerät nicht auf der Stelle betreiben.

- Florhöhe am Stellknopf des Bürstenkopfs einstellen.
- Reinigung durchführen.

Saugrohrbetrieb

Abbildung 

ACHTUNG

Beim Saugen mit dem Saugschlauch muss das Gerät in Ruhestellung einrasten, damit der Bürstenmotor abschaltet.

Gerät ausschalten

- Gerät am Hauptschalter ausschalten.
- Netzstecker ziehen.

Transport

VORSICHT

Verletzungs- und Beschädigungsgefahr! Gewicht des Gerätes beim Transport beachten.

- Beim Transport in Fahrzeugen Gerät nach den jeweils gültigen Richtlinien gegen Rutschen und Kippen sichern.

Lagerung

VORSICHT

Verletzungs- und Beschädigungsgefahr! Gewicht des Gerätes bei Lagerung beachten.

Dieses Gerät darf nur in Innenräumen gelagert werden.

Pflege und Wartung

⚠ **GEFAHR**

Vor allen Arbeiten am Gerät, Gerät ausschalten und Netzstecker ziehen.

Wartungsintervalle



Täglich

- Bürstenwalze reinigen.

Reinigung der Bürstenwalze

- Gegebenenfalls Bürstenabdeckung demontieren: Drehverschlüsse um 90° drehen und Bürstenabdeckung abnehmen.
- Haare und Fäden, die sich auf der Bürstenwalze aufgewickelt haben, mit einer Schere durchschneiden und entfernen.

Filtertüte wechseln

- Filterdeckel entriegeln und abnehmen. Abbildung 
 - Verriegelung der Filtertüte nach rechts drehen. Filtertüte verschließen, herausnehmen und entsorgen.
- Abbildung 
- Neue Filtertüte einsetzen und Verriegelung der Filtertüte nach links drehen.
 - Filterdeckel einsetzen und verriegeln.

Abluftfilter austauschen

- Filterdeckel entriegeln und abnehmen.
- Verriegelung des Filtergehäuses nach oben drücken und Filtergehäuse herausnehmen.
- Abluftfilter aus Filtergehäuse herausnehmen.
- Neuen Abluftfilter in Filtergehäuse einsetzen.
- Filtergehäuse einsetzen und einrasten.
- Filterdeckel einsetzen und verriegeln.

Motorschutzfilter austauschen

- Filterdeckel entriegeln und abnehmen.
- Verriegelung des Motorschutzfilters nach oben drücken. Motorschutzfilter entnehmen und entsorgen.

- Neuen Motorschutzfilter einsetzen und verriegeln.
- Filterdeckel einsetzen und verriegeln.

Bürstenwalze austauschen

- Seitenteil mit Hilfe einer Münze demontieren.
- Bürstenwalze herausziehen und entsorgen.
- Neue Bürstenwalze einsetzen.
- Seitenteil wieder montieren.

Hilfe bei Störungen

⚠ **GEFAHR**

Vor allen Arbeiten am Gerät, Gerät ausschalten und Netzstecker ziehen.

Verstopfungen entfernen

Saugrohr/Saugschlauch

Abbildung 

Saugschlauch am Bürstenkopf

Abbildung 

Bürstenwalze/Bürstenkopf

Abbildung 

Hinweis: Gegebenenfalls Bürstenabdeckung demontieren (siehe „Reinigung der Bürstenwalze“).

Motor läuft nicht

- Keine elektrische Spannung.
 - Steckdose und Sicherung der Stromversorgung überprüfen.
 - Netzkabel und Netzstecker des Gerätes überprüfen.
 - Thermoschalter hat Motor wegen Überhitzung abgeschaltet.
 - Verstopfte Filter austauschen oder Saugschlauchverstopfung beseitigen.
- Nach Abkühlung ist das Gerät wieder betriebsbereit.

Saugergebnis unbefriedigend

- Bürstenwalze auf blockierende Gegenstände überprüfen und diese gegebenenfalls entfernen.
- Verstopfungen aus Bürstenkopf, Saugrohr und Saugschlauch entfernen.

- Filtertüte wechseln.
- Abluftfilter oder Motorschutzfilter austauschen.
- Stellknopf Florhöhe auf richtige Einstellung prüfen.
- Bürstenwalze austauschen.

Rote Kontrolllampe am Gerätegehäuse leuchtet

- Verstopfungen aus Bürstenkopf, Saugrohr und Saugschlauch entfernen.
- Filtertüte wechseln.

Orange Kontrolllampe - Elektronische Bürstenkontrolle leuchtet

- Stellknopf für Florhöhe auf niedrigere Florhöhe einstellen.

Orange Kontrolllampe - Elektronische Bürstenkontrolle leuchtet auch bei niedrigster Stufe

- Bürstenwalze austauschen.

Kundendienst

Kann die Störung nicht behoben werden, muss das Gerät vom Kundendienst überprüft werden.

Garantie

In jedem Land gelten die von unserer zuständigen Vertriebsgesellschaft herausgegebenen Garantiebedingungen. Etwaige Störungen an Ihrem Gerät beseitigen wir innerhalb der Garantiefrist kostenlos, sofern ein Material- oder Herstellungsfehler die Ursache sein sollte. Im Garantiefall wenden Sie sich bitte mit Kaufbeleg an Ihren Händler oder die nächste autorisierte Kundendienststelle.

Zubehör und Ersatzteile

Nur Original-Zubehör und Original-Ersatzteile verwenden, sie bieten die Gewähr für einen sicheren und störungsfreien Betrieb des Gerätes.

Informationen über Zubehör und Ersatzteile finden Sie unter www.kaercher.com.

EU-Konformitätserklärung

Hiermit erklären wir, dass die nachfolgend bezeichnete Maschine aufgrund ihrer Konzipierung und Bauart sowie in der von uns in Verkehr gebrachten Ausführung den einschlägigen grundlegenden Sicherheits- und Gesundheitsanforderungen der EU-Richtlinien entspricht. Bei einer nicht mit uns abgestimmten Änderung der Maschine verliert diese Erklärung ihre Gültigkeit.

Produkt: Trockensauger

Typ: 1.033-xxx

Typ: 1.057-xxx

Einschlägige EU-Richtlinien

2006/42/EG (+2009/127/EG)

2014/30/EU

2011/65/EU

2009/125/EG

Angewandte harmonisierte Normen

EN 55014-1: 2006+A1: 2009+A2: 2011

EN 55014-2: 1997+A1: 2001+A2: 2008

EN 60335-1

EN 60335-2-69

EN 61000-3-2: 2014

EN 61000-3-3: 2013

EN 62233: 2008

EN 50581

EN 60312: 2013

Angewandte nationale Normen

-

Angewandte Verordnung(en)

666/2013

5.957-177

Die Unterzeichnenden handeln im Auftrag und mit Vollmacht der Geschäftsführung.



H. Jenner
CEO



S. Reiser
Head of Approbation

Dokumentationsbevollmächtigter:

S. Reiser

Alfred Kärcher GmbH & Co. KG

Alfred-Kärcher-Str. 28 - 40

71364 Winnenden (Germany)

Tel.: +49 7195 14-0

Fax: +49 7195 14-2212

Winnenden, 2016/01/01

Technische Daten

		CV 38/2	CV 48/2
		CV 38/2 Adv	CV 48/2 Adv
Netzspannung	V	220-240	220-240
Frequenz	Hz	1~ 50-60	1~ 50-60
Luftmenge (max.)	l/s	48	48
Unterdruck (max.)	kPa (mbar)	25,1 (251)	25,1 (251)
Schutzklasse		II	II
Länge x Breite x Höhe	mm	1215 x 390 x 350	1215 x 485 x 350
Breite der Bürstenwalze	mm	335	430
Typisches Betriebsgewicht	kg	9,5	9,7
Umgebungstemperatur (max.)	°C	+40	+40

Ermittelte Werte gemäß EN 60335-2-69

Schalldruckpegel L _{pA}	dB(A)	67	67
Unsicherheit K _{pA}	dB(A)	2	2
Hand-Arm Vibrationswert	m/s ²	<2,5	<2,5
Unsicherheit K	m/s ²	0,2	0,2

Ökodesign gemäß 666/2013

Energieeffizienzklasse	--	C	B
Indikativer jährlicher Energieverbrauch	kWh/a	37,4	31,5
Teppichreinigungsklasse	--	D	D
Staubemissionsklasse	--	E	E
Schalleistungspegel L _{WA}	dB(A)	80	80
Nennleistungsaufnahme	W	1050	1050

Netzkabel CV 38/2 CV 48/2	H05VV-F 2x1,0 mm ²	
	Teile-Nr.	Kabellänge
EU	6.649-895.0	12 m

Netzkabel CV 38/2 Adv CV 48/2 Adv	H05BQ-F 2x1,0 mm ²	
	Teile-Nr.	Kabellänge
EU	6.649-847.0	12 m

Netzkabel CV 38/2 Adv CV 48/2 Adv	H05VV-F 2x1,0 mm ²	
	Teile-Nr.	Kabellänge
GB	6.649-714.0	12 m



Please read and comply with these original instructions prior to the initial operation of your appliance and store them for later use or subsequent owners.

- Before first start-up it is definitely necessary to read the safety indications Nr. 5.956-249.0!
- The non-compliance of the operating and safety instructions may lead to damages of the appliance and to dangers for the operator and other persons.
- In case of transport damage inform vendor immediately.
- When unpacking the product, make sure that no accessories are missing and that none of the package contents have been damaged.

Contents

Environmental protection	EN	1
Danger or hazard levels	EN	1
Proper use	EN	1
Device elements	EN	2
Operation	EN	2
Transport	EN	2
Storage	EN	2
Care and maintenance	EN	3
Troubleshooting	EN	3
Warranty	EN	4
Accessories and Spare Parts .	EN	4
EU Declaration of Conformity .	EN	4
Technical specifications	EN	5

Environmental protection



The packaging material can be recycled. Please do not throw the packaging material into household waste; please send it for recycling.



Old appliances contain valuable materials that can be recycled; these should be sent for recycling. Batteries, oil, and similar substances must not enter the environment. Please dispose of your old appliances using appropriate collection systems.

Notes about the ingredients (REACH)

You will find current information about the ingredients at:

www.kaercher.com/REACH

Danger or hazard levels

△ DANGER

Pointer to immediate danger, which leads to severe injuries or death.

△ WARNING

Pointer to a possibly dangerous situation, which can lead to severe injuries or death.

△ CAUTION

Pointer to a possibly dangerous situation, which can lead to minor injuries.

ATTENTION

Pointer to a possibly dangerous situation, which can lead to property damage.

Proper use

△ WARNING

The appliance is not suitable for vacuuming dust which endangers health.

ATTENTION

This unit is only to be used indoors.

- This carpet vacuum cleaner is intended for dry cleaning of floor and wall surfaces.
- The appliance is not suitable for the use on hard floors.
- This appliance is suited for the commercial use, e.g. in hotels, schools, hospitals, factories, shops, offices, and rental companies.

Device elements

Illustration on Page 2

- 1 Indicator lamp on the appliance casing (red)
- 2 Cable hook, rotating
- 3 Handle adjustment
- 4 Crevice nozzle
- 5 Upholstery nozzle
- 6 Nameplate
- 7 Suction hose on the brush head
- 8 Locking mechanism of the filter bag
- 9 Filter bag
- 10 Unlocking brush head
- 11 Motor protection filter
- 12 Filter casing
- 13 Locking mechanism of the motor protection filter
- 14 Locking mechanism of the filter casing
- 15 Exhaust filter
- 16 Fastening screw of the side part
- 17 Side part
- 18 Turn-lock fastener of the brush cover
- 19 Brush head
- 20 Brush roller
- 21 Brush cover
- 22 Indicator bundle (red)
- 23 Indicator lamp - Electronic brush control (orange)
- 24 Pile height adjustment knob
- 25 Filter cover
- 26 Main switch
- 27 Suction tube
- 28 Suction hose
- 29 Handle
- 30 Power cord

Operation

Electronic brush control

The electronic brush control continuously monitors the work of the brush roller.

- **No light**
Brush roller is working properly.
- **Orange light is glowing**
Set the adjustment knob for pile height to the lower pile height.
- **Orange light also glows at lowest level**
Replace the brush roller.

Note: Visual inspection of the brush: The degree of wear is shown by a comparison with the indicator bundle of a different colour. When the black bristles are at the same height as the red ones, replace the brush roller.

Turning on the Appliance

- Plug in the mains plug.
- Switch on the appliance at the main switch.

Cleaning operations

Brush roller operation

ATTENTION

Risk of damage to the floor covering. Do not operate the appliance on the spot.

- Set the pile height via the adjustment knob of the brush head.
- Perform the cleaning operation.

Suction pipe operation

Illustration 

ATTENTION

When you vacuum with the suction hose, the device must lock into place in home position in order to allow the brush motor to switch off.

Turn off the appliance

- Switch off the appliance at the main switch.
- Pull out the mains plug.

Transport

△ CAUTION

Risk of injury and damage! Observe the weight of the appliance when you transport it.

- When transporting in vehicles, secure the appliance according to the guidelines from slipping and tipping over.

Storage

△ CAUTION

Risk of injury and damage! Note the weight of the appliance in case of storage.

This appliance must only be stored in interior rooms.

Care and maintenance

⚠ DANGER

First pull out the plug from the mains before carrying out any tasks on the machine.

Maintenance intervals



Daily

- Clean the brush roller.

Cleaning the brush roller

- Dismount the brush cover if necessary: Turn the turn-lock fasteners by 90° and remove the brush cover.
- Cut hair and threads that have got wound on the brush roller using a pair of scissors or just remove them.

Replacing the filter bag

- Unlock and remove the filter cover. Illustration 
- Turn the locking mechanism of the filter bag towards the right. Close, remove, and dispose of the filter bag. Illustration 
- Insert a new filter bag and turn the locking mechanism of the filter bag towards the left.
- Insert and lock filter cover.

Replace exhaust filter

- Unlock and remove the filter cover.
- Push the locking mechanism of the filter casing upwards and remove the filter casing.
- Remove the exhaust filter from the filter housing.
- Insert new exhaust filter into filter housing.
- Insert and click the filter housing into its place.
- Insert and lock filter cover.

Replace motor protection filter

- Unlock and remove the filter cover.
- Push the locking mechanism of the motor protection filter upwards. Remove and dispose of the motor protection filter.

- Install and lock the new motor protection filter.
- Insert and lock filter cover.

Replacing the brush roller

- Dismount the side part by means of a coin.
- Pull out the brush roller and dispose of.
- Insert a new brush roller.
- Reinstall side part.

Troubleshooting

⚠ DANGER

First pull out the plug from the mains before carrying out any tasks on the machine.

Remove blockings

Suction pipe/suction hose

Illustration 

Suction hose on the brush head

Illustration 

Brush roller/brush head

Illustration 

Note: If necessary, dismount brush cover (refer to "Cleaning of the brush roller").

Motor does not run

- No electrical voltage.
 - Check the receptacle and the fuse of the power supply.
 - Check the power cable and the power plug of the device.
 - Thermostat switched off the motor because of overheating
 - Replace blocked filters or remove blockages from the suction hose.
- The unit is operational again after it has cooled down.

Unsatisfying suction result

- Check the brush roller for obstructing objects and remove them if necessary.
- Remove obstructions from brush head, suction pipe and suction hose.
- Replace the filter bag.
- Replace exhaust air filter or motor protection filter.

- Check the pile height adjustment knob for correct adjustment.
- Replace the brush roller.

The red indicator lamp on the appliance casing illuminates

- Remove obstructions from brush head, suction pipe and suction hose.
- Replace the filter bag.

The orange indicator lamp - Electronic brush control is ON

- Set the adjustment knob for pile height to the lower pile height.

The orange indicator lamp - Electronic brush control is also ON at lowest level

- Replace the brush roller.

Customer Service

If malfunction can not be fixed, the device must be checked by customer service.

Warranty

The warranty terms published by the relevant sales company are applicable in each country. We will repair potential failures of your appliance within the warranty period free of charge, provided that such failure is caused by faulty material or defects in manufacturing. In the event of a warranty claim please contact your dealer or the nearest authorized Customer Service centre. Please submit the proof of purchase.

Accessories and Spare Parts

Only use original accessories and spare parts, they ensure the safe and trouble-free operation of the device.

For information about accessories and spare parts, please visit www.kaercher.com.

EU Declaration of Conformity

We hereby declare that the machine described below complies with the relevant basic safety and health requirements of the EU Directives, both in its basic design and

construction as well as in the version put into circulation by us. This declaration shall cease to be valid if the machine is modified without our prior approval.

Product: Dry vacuum cleaner

Type: 1.033-xxx

Type: 1.057-xxx

Relevant EU Directives

2006/42/EC (+2009/127/EC)

2014/30/EU

2011/65/EU

2009/125/EC

Applied harmonized standards

EN 55014-1: 2006+A1: 2009+A2: 2011

EN 55014-2: 1997+A1: 2001+A2: 2008

EN 60335-1

EN 60335-2-69

EN 61000-3-2: 2014

EN 61000-3-3: 2013

EN 62233: 2008

EN 50581

EN 60312: 2013

Applied national standards

-

Applied regulations

666/2013

5.957-177

The undersigned act on behalf and under the power of attorney of the company management.



H. Jenner
CEO



S. Reiser
Head of Approval

Authorised Documentation Representative
S. Reiser

Alfred Kärcher GmbH Co. KG

Alfred-Kärcher-Str. 28 - 40

71364 Winnenden (Germany)

Phone: +49 7195 14-0

Fax: +49 7195 14-2212

Winnenden, 2016/01/01

Technical specifications

		CV 38/2 CV 38/2 Adv	CV 48/2 CV 48/2 Adv
Mains voltage	V	220-240	220-240
Frequency	Hz	1~ 50-60	1~ 50-60
Air volume (max.)	l/s	48	48
Negative pressure (max.)	kPa (mbar)	25,1 (251)	25,1 (251)
Protective class	□	II	II
Length x width x height	mm	1215 x 390 x 350	1215 x 485 x 350
Width of the brush roller	mm	335	430
Typical operating weight	kg	9,5	9,7
Max. ambient temperature	°C	+40	+40

Values determined to EN 60335-2-69

Sound pressure level L_{pA}	dB(A)	67	67
Uncertainty K_{pA}	dB(A)	2	2
Hand-arm vibration value	m/s ²	<2,5	<2,5
Uncertainty K	m/s ²	0,2	0,2

Eco design as per 666/2013

Energy efficiency category	--	C	B
Indicative annual energy consumption	kWh/a	37,4	31,5
Carpet cleaning class	--	D	D
Dust emission class	--	E	E
Sound power level L_{WA}	dB(A)	80	80
Rated power input	W	1050	1050

Power cord	H05VV-F 2x1,0 mm ²	
CV 38/2	Part no.:	Cable length
CV 48/2		
EU	6.649-895.0	12 m

Power cord	H05BQ-F 2x1,0 mm ²	
CV 38/2 Adv	Part no.:	Cable length
CV 48/2 Adv		
EU	6.649-847.0	12 m

Power cord	H05VV-F 2x1,0 mm ²	
CV 38/2 Adv	Part no.:	Cable length
CV 48/2 Adv		
GB	6.649-714.0	12 m



Lire ce manuel d'utilisation original avant la première utilisation de votre appareil, le respecter et le conserver pour une utilisation ultérieure ou pour le futur propriétaire.

- Avant la première mise en service, vous devez impérativement avoir lu les consignes de sécurité N° 5.956-249.0 !
- En cas de non-respect des instructions de service et des consignes de sécurité, l'appareil risque de subir des dommages matériels et l'utilisateur ainsi que toute tierce personne sont exposés à des dangers potentiels.
- Contactez immédiatement le revendeur en cas d'avarie de transport.
- Contrôler le matériel lors du déballage pour constater des accessoires manquants ou des dommages.

Table des matières

Protection de l'environnement	FR	1
Niveaux de danger	FR	1
Utilisation conforme	FR	1
Éléments de l'appareil	FR	2
Utilisation	FR	2
Transport	FR	3
Entreposage	FR	3
Entretien et maintenance	FR	3
Assistance en cas de panne	FR	4
Garantie	FR	4
Accessoires et pièces de rechange	FR	4
Déclaration UE de conformité	FR	5
Caractéristiques techniques	FR	6

Protection de l'environnement



Les matériaux constitutifs de l'emballage sont recyclables. Ne pas jeter les emballages dans les ordures ménagères, mais les remettre à un système de recyclage.



Les appareils usés contiennent des matériaux précieux recyclables lesquels doivent être apportés à un système de recyclage. Il est interdit de jeter les batteries, l'huile et les substances similaires dans l'environnement. Pour cette raison, utiliser des systèmes de collecte adéquats afin d'éliminer les appareils hors d'usage.

Instructions relatives aux ingrédients (REACH)

Les informations actuelles relatives aux ingrédients se trouvent sous :

www.kaercher.com/REACH

Niveaux de danger

⚠ DANGER

Signale la présence d'un danger imminent entraînant de graves blessures corporelles et pouvant avoir une issue mortelle.

⚠ AVERTISSEMENT

Signale la présence d'une situation éventuellement dangereuse pouvant entraîner de graves blessures corporelles et même avoir une issue mortelle.

⚠ PRÉCAUTION

Remarque relative à une situation potentiellement dangereuse pouvant entraîner des blessures légères.

ATTENTION

Remarque relative à une situation éventuellement dangereuse pouvant entraîner des dommages matériels.

Utilisation conforme

⚠ AVERTISSEMENT

Cet appareil n'est pas conçu pour aspirer des poussières nocives.

ATTENTION

Le présent appareil n'est destiné qu'à un usage intérieur.

- Cet aspirateur à tapis est destiné au nettoyage à sec des sols et des murs.
- L'appareil n'est pas adapté à une utilisation sur sols durs.

- Cet appareil convient à un usage industriel, par exemple dans le cadre d'hôtels, d'écoles, d'hôpitaux, d'usines, de magasins, de bureaux et d'agences de location.

Éléments de l'appareil

Illustration voir page 2

- 1 Témoin lumineux sur le boîtier de l'appareil (rouge)
- 2 Crochet de câble, rotatif
- 3 Réglage poignée
- 4 Suceur fente
- 5 Buse-brosse pour coussins
- 6 Plaque signalétique
- 7 Tuyau d'aspiration sur le sabot
- 8 Verrouillage du sac aspirateur
- 9 Sac
- 10 Déverrouillage tête de brosse
- 11 Filtre protecteur du moteur
- 12 Boîtier du filtre
- 13 Verrouillage du filtre de protection moteur
- 14 Verrouillage du corps de filtre
- 15 Filtre d'air évacué
- 16 Vis de fixation de la partie latérale
- 17 Partie latérale
- 18 Fermeture rotative du recouvrement de brosse
- 19 Tête de brosse
- 20 Rouleau de brosse
- 21 Couverture des brosses
- 22 Faisceau indicateur (rouge)
- 23 Lampe témoin - contrôle de brosse électronique (orange)
- 24 Bouton de réglage pour hauteur de poils
- 25 Couvercle filtre
- 26 Interrupteur principal
- 27 Tuyau d'aspiration
- 28 Flexible d'aspiration
- 29 Poignée
- 30 Câble d'alimentation

Utilisation

Contrôle électronique de la brosse

Le contrôle électronique de la brosse contrôle en permanence le fonctionnement de la brosse-rouleau.

- **Pas de lumière**
La brosse-rouleau travaille correctement.
- **Lumière orange s'allume**
Régler le bouton de réglage pour l'hauteur de voile sur l'hauteur plus basse de voile.
- **Lumière orange s'allume aussi au niveau bas**
Remplacer la brosse rotative.

Remarque : Contrôle optique de la brosse : Le degré de l'usure peut être vu en comparant avec le faisceau indicateur de l'autre couleur. Si les poils noirs sont à la même hauteur que les rouges, remplacer la brosse-rouleau.

Mettre l'appareil en marche

- Brancher la fiche secteur.
- Mettre l'appareil en service au niveau de l'interrupteur principal.

Fonctionnement de nettoyage

Fonctionnement de la brosse-rouleau

ATTENTION

Risque d'endommagement pour le revêtement de sol. Ne pas exploiter l'appareil sur place.

- Régler la hauteur de fil au niveau du bouton de réglage du sabot.
- Procéder au nettoyage.

Fonctionnement du tube d'aspiration

Illustration 

ATTENTION

L'appareil doit s'enclencher dans la position de repose lors de l'aspiration avec le flexible d'aspiration afin que le moteur de la brosse se mette hors service.

Mise hors service de l'appareil

- Mettre l'appareil hors service au niveau de l'interrupteur principal.
- Retirer la fiche secteur.

Transport

⚠ **PRÉCAUTION**

*Risque de blessure et d'endommagement !
Respecter le poids de l'appareil lors du transport.*

- Sécuriser l'appareil contre les glissements ou les basculements selon les directives en vigueur lors du transport dans des véhicules.

Entreposage

⚠ **PRÉCAUTION**

*Risque de blessure et d'endommagement !
Prendre en compte le poids de l'appareil à l'entreposage.*

Cet appareil doit uniquement être entreposé en intérieur.

Entretien et maintenance

⚠ **DANGER**

Avant d'effectuer tout type de travaux sur l'appareil, le mettre hors service et débrancher la fiche électrique.

Fréquence de maintenance

Tous les jours

- Nettoyer la brosse rotative

Nettoyage du rouleau de brosse

- Le cas échéant, démonter le recouvrement de brosse : Tourner les fermetures rotatives à 90° et retirer le recouvrement de brosse.
- Pour retirer d'éventuels cheveux et fils s'étant enroulés autour du rouleau de brosse, il faut les couper avec des ciseaux et les retirer.

Changer le papier filtre

- Déverrouiller et retirer le couvercle de filtre.

Illustration **B**

- Tourner à droite le verrouillage du sac aspirateur. Fermer le sac aspirateur, le retirer et l'éliminer.

Illustration **C**

- Mettre en place un nouveau sac aspirateur et tourner vers la gauche le verrouillage du sac aspirateur.
- Mettre en place et verrouiller le couvercle de filtre.

Remplacer le filtre d'air évacué

- Déverrouiller et retirer le couvercle de filtre.
- Appuyer vers le bas sur le verrouillage du corps de filtre et retirer le corps de filtre.
- Extraire le filtre d'air d'échappement du corps du filtre.
- Mettre en place un nouveau filtre d'air d'échappement dans le corps de filtre.
- Positionner le corps de filtre et l'enclencher.
- Mettre en place et verrouiller le couvercle de filtre.

Remplacement du filtre protecteur du moteur

- Déverrouiller et retirer le couvercle de filtre.
- Appuyer vers le bas sur le verrouillage du filtre de protection moteur. Retirer et éliminer le filtre de protection moteur.
- Mettre en place le nouveau filtre de protection moteur et le verrouiller.
- Mettre en place et verrouiller le couvercle de filtre.

Remplacement de la brosse rotative

- Démonter la partie latérale à l'aide d'une pince.
- Retirer la brosse-rouleau et l'éliminer.
- Mettre un nouveau rouleau-brosse en place.
- Remonter la partie latérale.

Assistance en cas de panne

⚠ DANGER

Avant d'effectuer tout type de travaux sur l'appareil, le mettre hors service et débrancher la fiche électrique.

Retirer les bourrages

Tube d'aspiration/tuyau d'aspiration

Illustration 

Tuyau d'aspiration sur le sabot

Illustration 

Brosse-rouleau/sabot

Illustration 

Remarque : Le cas échéant, démonter le recouvrement de brosse (cf. "Nettoyage de la brosse-rouleau").

Le moteur ne marche pas

- Aspirateur hors tension.
 - Vérifier la prise et le fusible de l'alimentation électrique.
 - Vérifier le câble d'alimentation et la fiche secteur de l'appareil.
 - L'interrupteur thermique a arrêté le moteur à cause de surchauffage
 - Changer le filtre bouché ou éliminer le bouchage dans le flexible d'aspiration.
- Une fois refroidi, l'appareil est à nouveau prêt à être mis en service.

Résultat de l'aspiration insatisfaisant

- Contrôler que des objets ne bloquent pas la brosse-rouleau et les retirer le cas échéant.
- Éliminer les colmatages de la tête de brosse, du tuyau d'aspiration et du flexible d'aspiration.
- Changer le papier filtre.
- Remplacer le filtre pour l'air vicié ou le filtre de protection moteur.
- Contrôler le bon réglage du bouton de réglage de la hauteur de voile.
- Remplacer la brosse rotative.

La lampe témoin rouge sur le boîtier de l'appareil est allumée

- Éliminer les colmatages de la tête de brosse, du tuyau d'aspiration et du flexible d'aspiration.
- Changer le papier filtre.

Lampe témoin orange - le contrôle de brosse électronique est allumé

- Régler le bouton de réglage pour l' hauteur de voile sur l' hauteur plus basse de voile.

Lampe témoin orange - le contrôle de brosse électronique est également allumé à un niveau faible

- Remplacer la brosse rotative.

Service après-vente

Si la panne ne peut être réparée, l'appareil doit être contrôlé par le service après-vente.

Garantie

Dans chaque pays, les conditions de garantie en vigueur sont celles publiées par notre société de distribution responsable. Les éventuelles pannes sur l'appareil sont réparées gratuitement dans le délai de validité de la garantie, dans la mesure où celles-ci relèvent d'un défaut matériel ou d'un vice de fabrication. En cas de recours en garantie, adressez-vous à votre revendeur ou au service après-vente agréé le plus proche munis de votre preuve d'achat.

Accessoires et pièces de rechange

N'utiliser que des accessoires et pièces de rechange d'origine, ils garantissent le bon fonctionnement de l'appareil.

Vous trouverez des informations relatives aux accessoires et pièces de rechange sur www.kaercher.com.

Déclaration UE de conformité

Nous certifions par la présente que la machine spécifiée ci-après répond de par sa conception et son type de construction ainsi que de par la version que nous avons mise sur le marché aux prescriptions fondamentales stipulées en matière de sécurité et d'hygiène par les directives européennes en vigueur. Toute modification apportée à la machine sans notre accord rend cette déclaration invalide.

Produit: Aspirateur à sec

Type: 1.033-xxx

Type: 1.057-xxx

Directives européennes en vigueur :

2006/42/CE (+2009/127/CE)

2014/30/UE

2011/65/UE

2009/125/CE

Normes harmonisées appliquées :

EN 55014-1: 2006+A1: 2009+A2: 2011

EN 55014-2: 1997+A1: 2001+A2: 2008

EN 60335-1

EN 60335-2-69

EN 61000-3-2: 2014

EN 61000-3-3: 2013

EN 62233: 2008

EN 50581

EN 60312: 2013

Normes nationales appliquées :

-

Décrets appliqués

666/2013

5.957-177

Les soussignés agissent sur ordre et sur procuration de la Direction commerciale.



H. Jenner

CEO



S. Reiser

Head of Approbation

Responsable de la documentation:

S. Reiser

Alfred Kärcher GmbH Co. KG
Alfred-Kärcher-Str. 28 - 40
71364 Winnenden (Germany)
Téléphone : +49 7195 14-0
Télécopieur : +49 7195 14-2212

Winnenden, 2016/01/01

Caractéristiques techniques

		CV 38/2 CV 38/2 Adv	CV 48/2 CV 48/2 Adv
Tension du secteur	V	220-240	220-240
Fréquence	Hz	1~ 50-60	1~ 50-60
Débit d'air (max.)	l/s	48	48
Dépression (max.)	kPa (mbar)	25,1 (251)	25,1 (251)
Classe de protection		II	II
Longueur x largeur x hauteur	mm	1215 x 390 x 350	1215 x 485 x 350
Largeur de la brosse-rouleau	mm	335	430
Poids de fonctionnement typique	kg	9,5	9,7
Température ambiante (max.)	°C	+40	+40

Valeurs définies selon EN 60335-2-69

Niveau de pression acoustique L_{pA}	dB(A)	67	67
Incertitude K_{pA}	dB(A)	2	2
Valeur de vibrations bras-main	m/s ²	<2,5	<2,5
Incertitude K	m/s ²	0,2	0,2

Conception éco selon 666/2013

Classe énergétique	--	C	B
Consommation en énergie annuelle indicative	kWh/a	37,4	31,5
Classe de nettoyage de tapis	--	D	D
Classe d'émission de poussières	--	E	E
Niveau de puissance acoustique L_{WA}	dB(A)	80	80
Puissance nominale absorbée	W	1050	1050

Câble d'alimentation CV 38/2 CV 48/2	H05VV-F 2x1,0 mm ²	
	Référence	Longueur de câble
EU	6.649-895.0	12 m

Câble d'alimentation CV 38/2 Adv CV 48/2 Adv	H05BQ-F 2x1,0 mm ²	
	Référence	Longueur de câble
EU	6.649-847.0	12 m

Câble d'alimentation CV 38/2 Adv CV 48/2 Adv	H05VV-F 2x1,0 mm ²	
	Référence	Longueur de câble
GB	6.649-714.0	12 m



Prima di utilizzare l'apparecchio per la prima volta, leggere le presenti istruzioni originali, seguirle e conservarle per un uso futuro o in caso di rivendita dell'apparecchio.

- Prima di procedere alla prima messa in funzione leggere tassativamente le norme di sicurezza n. 5.956-249.0!
- La mancata osservanza delle istruzioni d'uso e delle norme di sicurezza può causare danni all'apparecchio e presentare pericoli per l'utilizzatore e le altre persone.
- Eventuali danni da trasporto vanno comunicati immediatamente al proprio rivenditore.
- Durante il disimballaggio controllare l'eventuale mancanza di accessori o la presenza di danni del contenuto.

Indice

Protezione dell'ambiente	IT	1
Livelli di pericolo	IT	1
Uso conforme a destinazione	IT	1
Parti dell'apparecchio	IT	2
Uso	IT	2
Trasporto	IT	2
Supporto	IT	3
Cura e manutenzione	IT	3
Guida alla risoluzione dei guasti IT		3
Garanzia	IT	4
Accessori e ricambi	IT	4
Dichiarazione di conformità UE	IT	5
Dati tecnici	IT	6

Protezione dell'ambiente



Tutti gli imballaggi sono riciclabili. Gli imballaggi non vanno gettati nei rifiuti domestici, ma consegnati ai relativi centri di raccolta.



Gli apparecchi dismessi contengono materiali riciclabili preziosi e vanno consegnati ai relativi centri di raccolta. Batterie, olio e sostanze simili non devono essere dispersi nell'ambiente. Si prega quindi di smaltire gli apparecchi dismessi mediante i sistemi di raccolta differenziata.

Avvertenze sui contenuti (REACH)

Informazioni aggiornate sui contenuti sono disponibili all'indirizzo:

www.kaercher.com/REACH

Livelli di pericolo

⚠ **PERICOLO**

Indica un pericolo imminente che determina lesioni gravi o la morte.

⚠ **AVVERTIMENTO**

Indica una probabile situazione pericolosa che potrebbe determinare lesioni gravi o la morte.

⚠ **PRUDENZA**

Indica una probabile situazione pericolosa che potrebbe causare lesioni leggere.

ATTENZIONE

Indica una probabile situazione pericolosa che potrebbe determinare danni alle cose.

Uso conforme a destinazione

⚠ **AVVERTIMENTO**

L'apparecchio non si adatta all'aspirazione di polveri dannose alla salute.

ATTENZIONE

Questo apparecchio è destinato esclusivamente per l'uso in ambienti interni.

- Questo aspiratore per tappeti è indicato per la pulizia a secco di pavimenti e pareti.
- L'apparecchio non è idoneo per essere usato su pavimenti duri.
- Questo apparecchio si adatta all'uso professionale, ad esempio in alberghi, scuole, ospedali, fabbriche, negozi e uffici.

Parti dell'apparecchio

Figura vedi pag. 2

- 1 Spia di controllo sull'alloggiamento apparecchio (rosso)
- 2 Gancio per cavo, girevole
- 3 Regolazione impugnatura
- 4 Bocchetta fessure
- 5 Bocchetta poltrone
- 6 Targhetta
- 7 Tubo flessibile di aspirazione sulla testa spazzola
- 8 Bloccaggio del sacchetto filtro
- 9 Sacchetto filtro
- 10 Sbloccaggio testa spazzola
- 11 Filtro protezione motore
- 12 Contenitore filtro
- 13 Bloccaggio del filtro di protezione motore
- 14 Bloccaggio dell'alloggiamento filtro
- 15 Filtro aria di scarico
- 16 Vite di fissaggio della parte laterale
- 17 Parte laterale
- 18 Tappo girevole della copertura spazzole
- 19 Testa spazzola
- 20 Rullo della spazzola
- 21 Copertura spazzole
- 22 Fascetta indicatrice (rossa)
- 23 Spia luminosa - Controllo elettronico delle spazzole (arancione)
- 24 Selettore lunghezza del pelo
- 25 Coperchio del filtro
- 26 Interruttore principale
- 27 Tubo rigido di aspirazione
- 28 Tubo flessibile di aspirazione
- 29 Impugnatura
- 30 Cavo di alimentazione

Uso

Controllo elettronico delle spazzole

La funzionalità della spazzola viene continuamente monitorata tramite il controllo elettronico del rullo della spazzola.

- **Nessuna spia attivata**
Il rullo spazzola funziona correttamente.
- **Spia arancione accesa**
Ridurre la lunghezza del pelo impostata tramite il selettore.

- **La spia arancione rimane accesa nonostante la regolazione minima**

Sostituire il rullo spazzola.

Avviso: Controllo ottico della spazzola: Il livello di usura può essere rilevato mediante confronto con la fascetta indicatrice di altro colore. Se le setole nere si trovano alla stessa altezza delle rosse è necessario che la spazzola venga sostituita.

Accendere l'apparecchio

- Inserire la spina di alimentazione.
- Attivare l'apparecchio dall'interruttore principale.

Modalità pulizia

Funzionamento rullo spazzola

ATTENZIONE

Pericolo di danneggiamento della superficie da pulire. Non utilizzare l'apparecchio fermandosi a lungo sullo stesso punto.

- Regolare l'altezza pelo sul selettore della testa spazzola.
- Eseguire la pulizia.

Funzionamento tubo di aspirazione

Figura 

ATTENZIONE

Durante l'aspirazione con il tubo flessibile di aspirazione è necessario che l'apparecchio si trovi in posizione di riposo affinché il motore delle spazzole si disattivi.

Spegnere l'apparecchio

- Disattivare l'apparecchio dall'interruttore principale.
- Staccare la spina.

Trasporto

PRUDENZA

Pericolo di lesioni e di danneggiamento! Rispettare il peso dell'apparecchio durante il trasporto.

- Per il trasporto in veicoli, assicurare l'apparecchio secondo le direttive in vigore affinché non possa scivolare e ribaltarsi.

Supporto

⚠ **PRUDENZA**

Pericolo di lesioni e di danneggiamento! Rispettare il peso dell'apparecchio durante la conservazione.

Questo apparecchio può essere conservato solo in ambienti interni.

Cura e manutenzione

⚠ **PERICOLO**

Disattivare l'apparecchio ed estrarre la spina di alimentazione prima di effettuare interventi sull'apparecchio.

Intervalli di manutenzione

Ogni giorno

- Pulire il rullo a spazzola.

Pulizia del rullo della spazzola

- Eventualmente smontare la copertura spazzola: Girare i tappi girevoli di 90° e rimuovere la copertura spazzola.
- Tagliare con le forbici eventuali capelli e fili che si sono avvolti intorno al rullo della spazzola e rimuoverli.

Sostituire il sacchetto filtro

- Sbloccare e staccare il coperchio del filtro.

Figura 

- Girare il bloccaggio del sacchetto filtro a destra. Chiudere, estrarre e smaltire il sacchetto filtro.

Figura 

- Inserire un nuovo sacchetto filtro e girare il bloccaggio del sacchetto filtro a sinistra.
- Inserire il coperchio del filtro e bloccarlo.

Sostituire il filtro dell'aria di scarico

- Sbloccare e staccare il coperchio del filtro.
- Premere verso l'alto il bloccaggio dell'alloggiamento filtro ed estrarre l'alloggiamento.

- Estrarre filtro dell'aria di scarico dall'alloggiamento del filtro.
- Inserire un nuovo filtro dell'aria di scarico nell'alloggiamento del filtro.
- Inserire alloggiamento del filtro e farlo scattare in posizione.
- Inserire il coperchio del filtro e bloccarlo.

Sostituire il filtro protezione motore

- Sbloccare e staccare il coperchio del filtro.
- Premere verso l'alto il bloccaggio del filtro di protezione motore. Rimuovere e smaltire il filtro di protezione motore.
- Inserire un nuovo filtro di protezione motore e bloccarlo.
- Inserire il coperchio del filtro e bloccarlo.

Sostituire il rullo della spazzola

- Smontare la parte laterale servendosi di una moneta.
- Estrarre il rullo della spazzola e smaltirlo.
- Introdurre un nuovo rullo della spazzola.
- Rimontare la parte laterale.

Guida alla risoluzione dei guasti

⚠ **PERICOLO**

Disattivare l'apparecchio ed estrarre la spina di alimentazione prima di effettuare interventi sull'apparecchio.

Rimozione degli intasamenti

Tubo di aspirazione/flessibile di aspirazione

Figura 

Tubo flessibile di aspirazione sulla testa spazzola

Figura 

Rullo spazzola/testa spazzola

Figura 

Avviso: Eventuale smontare la copertura spazzola (vedi „Pulizia del rullo spazzola“).

Il motore non gira

- Manca tensione elettrica.
- Controllare la presa e il fusibile dell'alimentazione di corrente.
- Controllare il cavo e la spina di rete dell'apparecchio.
- Il termointerruttore ha spento il motore per motivi di surriscaldamento.
- Sostituire i filtri otturati o rimuovere eventuali otturazioni presenti nel tubo flessibile di aspirazione.

Dopo il raffreddamento l'apparecchio è nuovamente operativo.

Risultato dell'aspirazione insufficiente

- Controllare che il rullo spazzola non abbia oggetti bloccanti ed eventualmente rimuoverli.
- Rimuovere eventuali otturazioni dalla testa della spazzola, il tubo di aspirazione ed il tubo flessibile di aspirazione.
- Sostituire il sacchetto filtro.
- Sostituire il filtro aria viziata o il filtro di protezione motore.
- Verificare che il tasto di regolazione della lunghezza del pelo sia regolato correttamente.
- Sostituire il rullo spazzola.

La spia di controllo rossa sull'alloggiamento apparecchio si accende

- Rimuovere eventuali otturazioni dalla testa della spazzola, il tubo di aspirazione ed il tubo flessibile di aspirazione.
- Sostituire il sacchetto filtro.

Spia luminosa arancione - Controllo elettronico delle spazzole acceso

- Ridurre la lunghezza del pelo impostata tramite il selettore.

Spia luminosa arancione - Controllo elettronico delle spazzole acceso anche al livello più basso

- Sostituire il rullo spazzola.

Servizio assistenza

Se il guasto persiste, rivolgersi al servizio di assistenza clienti per un controllo.

Garanzia

Le condizioni di garanzia valgono nel rispettivo paese di pubblicazione da parte della nostra società di vendita competente. Entro il termine di garanzia eliminiamo gratuitamente eventuali guasti all'apparecchio, se causati da difetto di materiale o di produzione. Nei casi previsti dalla garanzia si prega di rivolgersi al proprio rivenditore, oppure al più vicino centro di assistenza autorizzato, esibendo lo scontrino di acquisto.

Accessori e ricambi

Utilizzando solamente accessori e ricambi originali, si garantisce un funzionamento sicuro e privo di disturbi dell'apparecchio. Si possono trovare informazioni riguardo ad accessori e ricambi su www.kaercher.com.

Dichiarazione di conformità UE

Con la presente si dichiara che la macchina qui di seguito indicata, in base alla sua concezione, al tipo di costruzione e nella versione da noi introdotta sul mercato, è conforme ai requisiti fondamentali di sicurezza e di sanità delle direttive UE. In caso di modifiche apportate alla macchina senza il nostro consenso, la presente dichiarazione perde ogni validità.

Prodotto: Aspiratore a secco

Modelo: 1.033-xxx

Modelo: 1.057-xxx

Direttive UE pertinenti

2006/42/CE (+2009/127/CE)

2014/30/UE

2011/65/UE

2009/125/CE

Norme armonizzate applicate

EN 55014-1: 2006+A1: 2009+A2: 2011

EN 55014-2: 1997+A1: 2001+A2: 2008

EN 60335-1

EN 60335-2-69

EN 61000-3-2: 2014

EN 61000-3-3: 2013

EN 62233: 2008

EN 50581

EN 60312: 2013

Norme nazionali applicate

-

Regolamentazioni applicate

666/2013

5.957-177

I firmatari agiscono su incarico e con la procura dell'amministrazione.



H. Jenner

CEO



S. Reiser

Head of Approbation

Responsabile della documentazione:

S. Reiser

Alfred Kärcher GmbH & Co. KG
Alfred-Kärcher-Str. 28 - 40
71364 Winnenden (Germany)
Tel.: +49 7195 14-0
Fax: +49 7195 14-2212

Winnenden, 2016/01/01

Dati tecnici

		CV 38/2 CV 38/2 Adv	CV 48/2 CV 48/2 Adv
Tensione di rete	V	220-240	220-240
Frequenza	Hz	1~ 50-60	1~ 50-60
Quantità d'aria (max.)	l/s	48	48
Sotto pressione (max.)	kPa (mbar)	25,1 (251)	25,1 (251)
Grado di protezione		II	II
Lunghezza x larghezza x Altezza	mm	1215 x 390 x 350	1215 x 485 x 350
Larghezza del rullo spazzola	mm	335	430
Peso d'esercizio tipico	kg	9,5	9,7
Temperatura ambiente (max.)	°C	+40	+40

Valori rilevati secondo EN 60335-2-69

Pressione acustica L_{pA}	dB(A)	67	67
Dubbio K_{pA}	dB(A)	2	2
Valore di vibrazione mano-braccio	m/s ²	<2,5	<2,5
Dubbio K	m/s ²	0,2	0,2

Design ecologico secondo 666/2013

Classe di efficienza energia	--	C	B
Consumo energetico annuale indicativo	kWh/a	37,4	31,5
Classe di pulizia tappeti	--	D	D
Classe di emissione della polvere	--	E	E
Livello di potenza sonora L_{WA}	dB(A)	80	80
Potenza nominale assorbita	W	1050	1050

Cavo di alimentazione CV 38/2 CV 48/2	H05VV-F 2x1,0 mm ²	
	Codice componente	Lunghezza cavo
EU	6.649-895.0	12 m

Cavo di alimentazione CV 38/2 Adv CV 48/2 Adv	H05BQ-F 2x1,0 mm ²	
	Codice componente	Lunghezza cavo
EU	6.649-847.0	12 m

Cavo di alimentazione CV 38/2 Adv CV 48/2 Adv	H05VV-F 2x1,0 mm ²	
	Codice componente	Lunghezza cavo
GB	6.649-714.0	12 m



Lees vóór het eerste gebruik van uw apparaat deze originele gebruiksaanwijzing, ga navenant te werk en bewaar hem voor later gebruik of voor een latere eigenaar.

- Voor de eerste inbedrijfstelling veiligheidsinstructies nr. 5.956-249.0 in elk geval lezen!
- Bij veronachtzaming van de gebruiksaanwijzing en de veiligheidsaanwijzingen kan schade aan het apparaat ontstaan, en gevaar voor gebruikers en andere personen.
- Bij transportschade onmiddellijk de handelaar op de hoogte brengen.
- Gelieve bij het uitpakken de verpakking inhoud te controleren op ontbrekende toebehoren of beschadigingen.

Inhoudsopgave

Zorg voor het milieu	NL	1
Gevarenniveaus	NL	1
Reglementair gebruik	NL	1
Apparaat-elementen	NL	2
Bediening	NL	2
Vervoer	NL	2
Opslag	NL	3
Onderhoud	NL	3
Hulp bij storingen	NL	3
Garantie	NL	4
Toebehoren en reserveonderdelen	NL	4
EU-conformiteitsverklaring . . .	NL	5
Technische gegevens	NL	6

Zorg voor het milieu



Het verpakkingsmateriaal is herbruikbaar. Deponeer het verpakkingsmateriaal niet bij het huishoudelijk afval, maar bied het aan voor hergebruik.



Onbruikbaar geworden apparaten bevatten waardevolle materialen die geschikt zijn voor hergebruik. Lever de apparaten daarom in bij een inzamelpunt voor herbruikbare materialen. Batterijen, olie en dergelijke stoffen mogen niet in het milieu belanden. Verwijder overbodig geworden apparatuur daarom via geschikte inzamelpunten.

Aanwijzingen betreffende de inhoudsstoffen (REACH)

Huidige informatie over de inhoudsstoffen vindt u onder:

www.kaercher.com/REACH

Gevarenniveaus

⚠ GEVAAR

Verwijzing naar een onmiddellijk dreigend gevaar dat tot ernstige en zelfs dodelijke lichaamsverwondingen leidt.

⚠ WAARSCHUWING

Verwijzing naar een mogelijke gevaarlijke situatie die tot ernstige en zelfs dodelijke lichaamsverwondingen kan leiden.

⚠ VOORZICHTIG

Verwijzing naar een mogelijk gevaarlijke situatie die tot lichte verwondingen kan leiden.

LET OP

Verwijzing naar een mogelijke gevaarlijke situatie die tot materiële schade kan leiden.

Reglementair gebruik

⚠ WAARSCHUWING

Het apparaat is niet geschikt voor het opzuigen van voor de gezondheid schadelijke stoffen.

LET OP

Dit apparaat is alleen voor het gebruik in gesloten ruimtes bestemd.

- Deze tapijtzuiger is bestemd voor de droge reiniging van vloer- en wandoppervlakken.
- Het apparaat is niet geschikt voor gebruik op harde vloeren.

- Dit apparaat is geschikt voor industrieel gebruik, zoals bijvoorbeeld in hotels, scholen, ziekenhuizen, fabrieken, winkels, kantoorgebouwen en verhuurkantoren.

Apparaat-elementen

Afbeelding zie pagina 2

- 1 Controlelamp op de behuizing (rood)
- 2 Kabelhaak, zwenkbaar
- 3 Verstellen handgreep
- 4 Spleetmondstuk
- 5 Polstermondstuk
- 6 Typeplaatje
- 7 Zuigslang aan de borstelkop
- 8 Vergrendeling van de filterzak
- 9 Filterzak
- 10 Ontgrendelen borstelkop
- 11 Filter voor bescherming van de motor
- 12 Filterhuis
- 13 Vergrendeling van de motorfilter
- 14 Vergrendeling van het filterhuis
- 15 Afzuigfilter
- 16 Bevestigingsschroef van het zijdeel
- 17 Zijdeel
- 18 Draaisluiting van de borstelafdekking
- 19 Borstelkop
- 20 Borstelrol
- 21 Borstelafdekking
- 22 Indicatorraad (rood)
- 23 Controlelampje - Elektronische borstelcontrole (oranje)
- 24 Bedieningsknop weefselhoogte
- 25 Filterdeksel
- 26 Hoofdschakelaar
- 27 Zuigbuis
- 28 Zuigslang
- 29 Handgreep
- 30 Netkabel

Bediening

Elektronische borstelcontrole

De elektronische borstelcontrole bewaakt continu de werking van de borstelwals.

- **Geen licht**
Borstelwals werkt reglementair.

- **Oranje licht brandt**
Bedieningsknop voor weefselhoogte instellen op lage weefselhoogte.
- **Oranje licht brandt ook bij de laagste stand**
Borstelwals vervangen.

Instructie: Optische borstelcontrole: De mate van slijtage kan door vergelijking met de anderskleurige indicatorbundel bepaald worden. Wanneer de zwarte borstelharen op dezelfde hoogte liggen als de rode, moet de borstelwals vervangen worden.

Apparaat inschakelen

- ➔ Steek de netstekker in de contactdoos.
- ➔ Schakel het apparaat aan de hoofdschakelaar in.

Reinigingswerking

Borstelwalswerking

LET OP

Beschadigingsgevaar voor bodemdeklaag. Apparaat niet op die plaats gebruiken.

- ➔ Weefselhoogte instellen met de bedieningsknop van de borstelkop.
- ➔ Reiniging uitvoeren.

Zuigbuiswerking

Afbeelding 

LET OP

Bij het zuigen met de zuigslang dient het apparaat in ruststand ineen te sluiten, opdat de borstelmotor uitschakelt.

Apparaat uitschakelen

- ➔ Schakel het apparaat aan de hoofdschakelaar uit.
- ➔ Netstekker uittrekken.

Vervoer

△ VOORZICHTIG

Gevaar voor letsels en beschadigen! Houd bij het transport rekening met het gewicht van het apparaat.

- ➔ Bij het transport in voertuigen moet het apparaat conform de geldige richtlijnen beveiligd worden tegen verschuiven en kantelen.

Opslag

⚠ **VOORZICHTIG**

Gevaar voor letsel en beschadiging! Het gewicht van het apparaat bij opbergen in acht nemen.

Het apparaat mag alleen binnen worden opgeborgen.

Onderhoud

⚠ **GEVAAR**

Bij alle werkzaamheden aan het apparaat, het apparaat uitschakelen en de netstekker uittrekken.

Onderhoudsintervallen

Dagelijks

- Borstelrol reinigen.

Reiniging van de borstelrol

- Indien nodig de borstelafdekking demonteren: draaisluitingen 90° draaien en borstelafdekking wegnemen.
- Knip haren en draden die zich op de borstelrol gewikkeld hebben met een schaar door en verwijder ze.

Filterzak vervangen

- Filterdeksel ontgrendelen en wegnemen. Afbeelding **B**
- Vergrendeling van de filterzak naar rechts draaien. Filterzak afsluiten, wegnemen en verwijderen.

Afbeelding **C**

- Nieuwe filterzak plaatsen en vergrendeling van de filterzak naar links draaien.
- Filterdeksel aanbrengen en vergrendelen.

Afzuigfilter vervangen

- Filterdeksel ontgrendelen en wegnemen.
- Vergrendeling van het filterhuis naar boven duwen en filterhuis wegnemen.
- Afzuigfilter uit het filterhuis nemen.
- Nieuwe afzuigfilter in filterhuis plaatsen.
- Filterhuis inzetten en laten vastklikken.
- Filterdeksel aanbrengen en vergrendelen.

Filter om de motor te beschermen vervangen

- Filterdeksel ontgrendelen en wegnemen.
- Vergrendeling van de motorfilter naar boven duwen. Motorfilter wegnemen en verwijderen.
- Nieuwe motorfilter aanbrengen en vergrendelen.
- Filterdeksel aanbrengen en vergrendelen.

Borstelwals vervangen

- Zijdeel met behulp van een munt demonteren.
- Borstelwals eruit trekken en verwijderen.
- Nieuwe borstelwals plaatsen.
- Zijdeel weer monteren.

Hulp bij storingen

⚠ **GEVAAR**

Bij alle werkzaamheden aan het apparaat, het apparaat uitschakelen en de netstekker uittrekken.

Verstoppingen verwijderen

Zuigbuis/zuigslang

Afbeelding **D**

Zuigslang aan de borstelkop

Afbeelding **E**

Borstelwals/borstelkop

Afbeelding **F**

Instructie: Indien nodig de borstelafdekking demonteren (zie „Reiniging van de borstelwals“).

Motor draait niet

- Geen stroom.
- Stekker en zekering van de stroomvoorziening controleren.
- Stroomkabel en stekker van het apparaat controleren.

- Thermoschakelaar heeft de motor door oververhitting uitgeschakeld.
 - Verstopte filter vervangen of verstopping in de zuigslang verwijderen.
- Na afkoeling is het apparaat opnieuw bedrijfsklaar.

Zuigresultaat niet bevredigend

- Borstelwals controleren op blokkerende voorwerpen en deze eventueel verwijderen.
- Verstoppingen uit borstelkop, zuigbuis en zuigslang verwijderen.
- Filterzak vervangen.
- Afzuigfilter of motorfilter vervangen.
- Bedieningsknop weefselhoogte controleren op juiste instelling.
- Borstelwals vervangen.

Rode controlelamp op de behuizing brandt

- Verstoppingen uit borstelkop, zuigbuis en zuigslang verwijderen.
- Filterzak vervangen.

Oranje controlelampje - Elektronische borstelcontrole licht op

- Bedieningsknop voor weefselhoogte instellen op lage weefselhoogte.

Oranje controlelampje - Elektronische borstelcontrole licht op ook bij laagste niveau

- Borstelwals vervangen.

Klantenservice

Indien de storing niet kan worden opgelost, moet het toestel door de klantendienst gecontroleerd worden.

Garantie

In ieder land zijn de door ons bevoegde verkoopkantoor uitgegeven garantiebepalingen van toepassing. Eventuele storingen aan het apparaat verhelpen wij zonder kosten binnen de garantietermijn, mits een materiaal of fabrieksfout de oorzaak van deze storing is. Neem bij klachten binnen de garantietermijn contact op met uw leverancier of de dichtstbijzijnde klantenservicewerkplaats en neem uw aankoopbewijs mee.

Toebehoren en reserveonderdelen

Gebruik alleen origineel toebehoren en originele reserveonderdelen. Deze garanderen dat het apparaat veilig en zonder storingen functioneert. Informatie over het toebehoren en de reserveonderdelen vindt u op www.kaercher.com.

EU-conformiteitsverklaring

Hierbij verklaren wij dat de hierna vermelde machine door haar ontwerp en bouwwijze en in de door ons in de handel gebrachte uitvoering voldoet aan de betreffende fundamentele veiligheids- en gezondheidseisen, zoals vermeld in de desbetreffende EU-richtlijnen. Deze verklaring verliest haar geldigheid wanneer zonder overleg met ons veranderingen aan de machine worden aangebracht.

Product: Stofzuiger voor droge bestanddelen
Type: 1.033-xxx
Type: 1.057-xxx

Van toepassing zijnde EU-richtlijnen

2006/42/EG (+2009/127/EG)
2014/30/EU
2011/65/EU
2009/125/EG

Toegepaste geharmoniseerde normen

EN 55014-1: 2006+A1: 2009+A2: 2011
EN 55014-2: 1997+A1: 2001+A2: 2008
EN 60335-1
EN 60335-2-69
EN 61000-3-2: 2014
EN 61000-3-3: 2013
EN 62233: 2008
EN 50581
EN 60312: 2013

Toegepaste landelijke normen

-

Toegepaste verordeningen

666/2013

5.957-177

De ondergetekenden handelen in opdracht en met volmacht van de bedrijfsleiding.



H. Jenner

CEO



S. Reiser

Head of Approval

Gevolmachtigde voor de documentatie:
S. Reiser

Alfred Kärcher GmbH & Co. KG
Alfred Kärcher-Str. 28 - 40
71364 Winnenden (Germany)
Tel.: +49 7195 14-0
Fax: +49 7195 14-2212

Winnenden, 2016/01/01

Technische gegevens

		CV 38/2 CV 38/2 Adv	CV 48/2 CV 48/2 Adv
Netspanning	V	220-240	220-240
Frequentie	Hz	1~ 50-60	1~ 50-60
Luchthoeveelheid (max.)	l/s	48	48
Onderdruk (max.)	kPa (mbar)	25,1 (251)	25,1 (251)
Beschermingsklasse		II	II
Lengte x breedte x hoogte	mm	1215 x 390 x 350	1215 x 485 x 350
Breedte van de bostelwals	mm	335	430
Typisch bedrijfsgewicht	kg	9,5	9,7
Omgevingstemperatuur (max.)	°C	+40	+40

Bepaalde waarden conform EN 60335-2-69

Geluidsdrukniveau L_{pA}	dB(A)	67	67
Onzekerheid K_{pA}	dB(A)	2	2
Hand-arm vibratiewaarde	m/s ²	<2,5	<2,5
Onzekerheid K	m/s ²	0,2	0,2

Ecodesign conform 666/2013

Energie-efficiëntieklasse	--	C	B
Indicatief jaarlijks energieverbruik	kWh/a	37,4	31,5
Tapijtreinigingsklasse	--	D	D
Stofemissieklasse	--	E	E
Geluidsniveau L_{wA}	dB(A)	80	80
Nominaal ingangsvermogen	W	1050	1050

Stroomkabel	H05VV-F 2x1,0 mm ²	
CV 38/2	Onderdeelnr.	Lengte snoer
CV 48/2		
EU	6.649-895.0	12 m

Stroomkabel	H05BQ-F 2x1,0 mm ²	
CV 38/2 Adv	Onderdeelnr.	Lengte snoer
CV 48/2 Adv		
EU	6.649-847.0	12 m

Stroomkabel	H05VV-F 2x1,0 mm ²	
CV 38/2 Adv	Onderdeelnr.	Lengte snoer
CV 48/2 Adv		
GB	6.649-714.0	12 m



Antes del primer uso de su aparato, lea este manual original, actúe de acuerdo a sus indicaciones y guárdelo para un uso posterior o para otro propietario posterior.

- ¡Antes de la primera puesta en marcha lea sin falta las instrucciones de uso y las instrucciones de seguridad n.º 5.956-249.0!
- El incumplimiento de las instrucciones de uso y de las indicaciones de seguridad puede provocar daños en el aparato y poner en peligro al usuario y a otras personas.
- En caso de daños de transporte informe inmediatamente al fabricante.
- Cuando desembale el contenido del paquete, compruebe si faltan accesorios o si el aparato presenta daños.

Índice de contenidos

Protección del medio ambiente	ES	1
Niveles de peligro	ES	1
Uso previsto	ES	1
Elementos del aparato	ES	2
Manejo	ES	2
Transporte	ES	3
Almacenamiento	ES	3
Cuidados y mantenimiento	ES	3
Ayuda en caso de avería	ES	3
Garantía	ES	4
Accesorios y piezas de repuesto	ES	4
Declaración UE de conformidad	ES	5
Datos técnicos	ES	6

Protección del medio ambiente



Los materiales empleados para el embalaje son reciclables y recuperables. No tire el embalaje a la basura doméstica y entréguelo en los puntos oficiales de recogida para su reciclaje o recuperación.



Los aparatos viejos contienen materiales valiosos reciclables que deberían ser entregados para su aprovechamiento posterior. Evite el contacto de baterías, aceites y materias semejantes con el medio ambiente. Por este motivo, entregue los aparatos usados en los puntos de recogida previstos para su reciclaje.

Indicaciones sobre ingredientes (REACH)

Encontrará información actual sobre los ingredientes en:

www.kaercher.com/REACH

Niveles de peligro

⚠ PELIGRO

Aviso sobre un riesgo de peligro inmediato que puede provocar lesiones corporales graves o la muerte.

⚠ ADVERTENCIA

Aviso sobre una situación probablemente peligrosa que puede provocar lesiones corporales graves o la muerte.

⚠ PRECAUCIÓN

Indicación sobre una situación que puede ser peligrosa, que puede acarrear lesiones leves.

⚠ CUIDADO

Aviso sobre una situación probablemente peligrosa que puede provocar daños materiales.

Uso previsto

⚠ ADVERTENCIA

El aparato no es apto para aspirar polvos nocivos para la salud.

⚠ CUIDADO

Este aparato sólo es apto para el uso en interiores.

- Este aspirador para alfombras ha sido diseñado para la limpieza en seco de suelos y paredes.
- El aparato no es apto para ser usado en suelos duros.

- Este aparato es apto para el uso en aplicaciones industriales, como en hoteles, escuelas, hospitales, fábricas, tiendas, oficinas y negocios de alquiler.

Elementos del aparato

Ilustración, véase la página 2

- 1 Piloto de control de la carcasa del aparato (rojo)
- 2 Gancho de cable, giratorio
- 3 Ajuste del asa
- 4 Boquilla para juntas
- 5 Boquilla para acolchados
- 6 Placa de características
- 7 Manguera de aspiración en el cabezal del cepillo
- 8 Bloqueo de la bolsa filtrante
- 9 bolsa filtrante
- 10 Desbloqueo del cabezal del cepillo
- 11 Filtro protector del motor
- 12 Carcasa del filtro
- 13 Bloqueo del filtro del guarda motor
- 14 Bloqueo de la carcasa del filtro
- 15 Filtro de escape de aire
- 16 Tornillo de fijación de la parte lateral
- 17 parte lateral
- 18 Cierre de rosca de la cubierta del cepillo
- 19 cabeza de cepillo
- 20 cepillo rotativo
- 21 Cubierta de cepillos
- 22 Penacho indicador (rojo)
- 23 Piloto de control del control del cepillo electrónico (naranja)
- 24 Botón de ajuste altura de la alfombra
- 25 Tapa del filtro
- 26 Interruptor principal
- 27 Tubo de aspiración
- 28 Manguera de aspiración
- 29 Mango
- 30 Cable de conexión a la red

Manejo

Control de cepillo electrónico

El control de cepillo electrónico controla continuamente el trabajo del cepillo rotativo.

- **Sin luz**
El cepillo rotativo trabaja correctamente.
- **Se ilumina la luz naranja**
Ajustar el botón de ajuste para la altura de la alfombra a una altura baja.
- **La luz naranja también se ilumina a bajo nivel**
Sustituir el cepillo rotativo.

Indicación: Control óptico del cepillo: El grado de desgaste se puede reconocer al comparar con el penacho de indicación de otro color. Si las cerdas negras están a la misma altura que las rojas, cambiar el cepillo rotativo.

Conexión del aparato

- ➔ Enchufe la clavija de red.
- ➔ Conectar el aparato con el interruptor principal.

Servicio de limpieza

Modo de cepillo rotativo

CUIDADADO

Peligro de daños para el revestimiento del suelo. No utilice el aparato en esa zona.

- ➔ Ajustar la altura de la alfombra con la rosca del cabezal del cepillo.
- ➔ Llevar a cabo la limpieza.

Modo de tubería de aspiración

Figura **A**

CUIDADADO

Para absorber con el tubo de absorción se debe encajar el aparato en posición de descanso para que el motor del cepillo se desconecte.

Desconexión del aparato

- ➔ Desconectar el aparato con el interruptor principal.
- ➔ Extraer el enchufe de la red.

Transporte

⚠ **PRECAUCIÓN**

¡Peligro de lesiones y daños! Respetar el peso del aparato para el transporte.

- Al transportar en vehículos, asegurar el aparato para evitar que resbale y vuelva conforme a las directrices vigentes.

Almacenamiento

⚠ **PRECAUCIÓN**

¡Peligro de lesiones y daños! Respetar el peso del aparato en el almacenamiento.

Este aparato sólo se puede almacenar en interiores.

Cuidados y mantenimiento

⚠ **PELIGRO**

Antes de efectuar cualquier trabajo en el aparato, hay que desconectar de la red eléctrica.

Intervalos de mantenimiento

diariamente

- Limpiar el cepillo rotativo

Limpieza del cepillo rotativo

- Desmontar la cubierta del cepillo si es necesario: Girar los cierres de rosca 90° y extraer la cubierta del cepillo.
- Corte los pelos e hilos que se hayan enrollado en el cepillo rotativo con una tijera y elimínelos.

Cambiar la bolsa

- Desbloquear y extraer la cubierta del filtro.

Figura 

- Girar el boqueo de la bolsa filtrante hacia la derecha. Cerrar la bolsa filtrante, extraer y eliminar.

Figura 

- Colocar una nueva bolsa filtrante y girar el bloqueo de la bolsa filtrante hacia la izquierda.

- Colocar y bloquear la tapa del filtro.

Recambiar el filtro de escape de aire

- Desbloquear y extraer la cubierta del filtro.
- Presionar hacia arriba el bloqueo de la carcasa del filtro y extraerla.
- Extraer el filtro de escape de aire de la carcasa del filtro.
- Colocar el nuevo filtro de escape de aire en la carcasa del filtro.
- Introducir y encajar la carcasa del filtro.
- Colocar y bloquear la tapa del filtro.

Cambiar el filtro protector del motor

- Desbloquear y extraer la cubierta del filtro.
- Presionar hacia arriba el bloqueo del filtro del guarda motor. Extraer y eliminar el filtro del guarda motor.
- Colocar y bloquear el nuevo filtro del guarda motor.
- Colocar y bloquear la tapa del filtro.

Recambio del cepillo rotativo

- Desmontar la parte lateral con ayuda de una moneda.
- Extraer y eliminar el cepillo rotativo.
- Instalar nuevo cepillo rotativo.
- Montar nuevamente la parte lateral.

Ayuda en caso de avería

⚠ **PELIGRO**

Antes de efectuar cualquier trabajo en el aparato, hay que desconectar de la red eléctrica.

Eliminar la obstrucción

Tubería/manguera de aspiración

Figura 

Manguera de aspiración en el cabezal del cepillo

Figura 

Cepillo rotativo/cabezal del cepillo

Figura 

Indicación: Si es necesario, desmontar la cubierta del cepillo (véase "Limpieza del cepillo rotativo").

El motor no funciona

- No hay tensión eléctrica.
 - Comprobar la clavija y el seguro del suministro de corriente.
 - Comprobar el cable y el enchufe del aparato.
 - El interruptor termostático ha apagado el motor por sobrecalentamiento.
 - Cambiar el filtro atascado o solucionar el atasco de la manguera de aspiración.
- Tras enfriar, se puede volver a usar el aparato.

Resultado de aspiración no satisfactorio

- Comprobar si el cepillo rotativo presenta objetos que lo bloqueen y si es así eliminarlos.
- Eliminar las obstrucciones del cabezal del cepillo, el tubo o manguera de aspiración.
- Cambiar la bolsa filtrante
- Cambiar el filtro de aire de escape o el filtro del guarda motor.
- Comprobar que el botón de ajuste de altura de alfombra tenga el ajuste correcto.
- Sustituir el cepillo rotativo.

El piloto rojo de la carcasa del aparato se ilumina

- Eliminar las obstrucciones del cabezal del cepillo, el tubo o manguera de aspiración.
- Cambiar la bolsa filtrante

Piloto de control naranja del control del cepillo electrónico está iluminado

- Ajustar el botón de ajuste para la altura de la alfombra a una altura baja.

Piloto de control naranja del control del cepillo electrónico se ilumina también en el nivel más bajo

- Sustituir el cepillo rotativo.

Servicio de atención al cliente

Si la avería no se puede solucionar el aparato debe ser revisado por el servicio técnico.

Garantía

En todos los países rigen las condiciones de garantía establecidas por nuestra empresa distribuidora. Las averías del aparato serán subsanadas gratuitamente dentro del periodo de garantía, siempre que se deban a defectos de material o de fabricación. En un caso de garantía, le rogamos que se dirija con el comprobante de compra al distribuidor donde adquirió el aparato o al servicio al cliente autorizado más próximo a su domicilio.

Accesorios y piezas de repuesto

Utilice solamente accesorios y recambios originales, ya que garantizan un funcionamiento correcto y seguro del equipo. Puede encontrar información acerca de los accesorios y recambios en www.kaercher.com.

Declaración UE de conformidad

Por la presente declaramos que la máquina designada a continuación cumple, tanto en lo que respecta a su diseño y tipo constructivo como a la versión puesta a la venta por nosotros, las normas básicas de seguridad y sobre la salud que figuran en las directivas comunitarias correspondientes. La presente declaración perderá su validez en caso de que se realicen modificaciones en la máquina sin nuestro consentimiento explícito.

Producto: Aspirador en seco

Modelo: 1.033-xxx

Modelo: 1.057-xxx

Directivas comunitarias aplicables

2006/42/CE (+2009/127/CE)

2014/30/UE

2011/65/UE

2009/125/EG

Normas armonizadas aplicadas

EN 55014-1: 2006+A1: 2009+A2: 2011

EN 55014-2: 1997+A1: 2001+A2: 2008

EN 60335-1

EN 60335-2-69

EN 61000-3-2: 2014

EN 61000-3-3: 2013

EN 62233: 2008

EN 50581

EN 60312: 2013

Normas nacionales aplicadas

-

Normativas aplicadas

666/2013

5.957-177

Los abajo firmantes actúan con plenos poderes y con la debida autorización de la dirección de la empresa.



H. Jenner
CEO



S. Reiser
Head of Approbation

Persona autorizada para la documentación:
S. Reiser

Alfred Kärcher GmbH & Co. KG
Alfred-Kärcher-Str. 28 - 40
71364 Winnenden (Germany)
Tele.: +49 7195 14-0
Fax: +49 7195 14-2212

Winnenden, 2016/01/01

Datos técnicos

		CV 38/2 CV 38/2 Adv	CV 48/2 CV 48/2 Adv
Tensión de red	V	220-240	220-240
Frecuencia	Hz	1~ 50-60	1~ 50-60
Cantidad de aire (máx.)	l/s	48	48
Depresión (máx.)	kPa (mbar)	25,1 (251)	25,1 (251)
Clase de protección		II	II
Longitud x anchura x altura	mm	1215 x 390 x 350	1215 x 485 x 350
Ancho del cepillo rotativo	mm	335	430
Peso de funcionamiento típico	kg	9,5	9,7
Temperatura ambiente (máx.)	°C	+40	+40

Valores calculados conforme a la norma EN 60335-2-69

Nivel de presión acústica L _{pA}	dB(A)	67	67
Inseguridad K _{pA}	dB(A)	2	2
Valor de vibración mano-brazo	m/s ²	<2,5	<2,5
Inseguridad K	m/s ²	0,2	0,2

Diseño ecológico según 666/2013

Clase de eficiencia energética	--	C	B
Consumo de energía anual indicativo	kWh/a	37,4	31,5
Clase de limpieza de alfombras	--	D	D
Clase de emisión de polvo	--	E	E
Nivel de potencia acústica L _{wA}	dB(A)	80	80
Potencia nominal de entrada	W	1050	1050

Cable de conexión a la red CV 38/2 CV 48/2	H05VV-F 2x1,0 mm ²	
	No. de pieza	Longitud del cable
EU	6.649-895.0	12 m

Cable de conexión a la red CV 38/2 Adv CV 48/2 Adv	H05BQ-F 2x1,0 mm ²	
	No. de pieza	Longitud del cable
EU	6.649-847.0	12 m

Cable de conexión a la red CV 38/2 Adv CV 48/2 Adv	H05VV-F 2x1,0 mm ²	
	No. de pieza	Longitud del cable
GB	6.649-714.0	12 m



Leia o manual de manual original antes de utilizar o seu aparelho. Proceda conforme as indicações no manual e guarde o manual para uma consulta posterior ou para terceiros a quem possa vir a vender o aparelho.

- Antes de colocar em funcionamento pela primeira vez é imprescindível ler atentamente as indicações de segurança n.º 5.956-249.0!
- A não-observância deste Manual de Instruções e dos avisos de segurança poderá levar a danos no aparelho e perigos tanto para o utilizador como para terceiros.
- No caso de danos provocados pelo transporte, informe imediatamente o vendedor.
- Verifique o conteúdo da embalagem a respeito de acessórios não incluídos ou danos.

Índice

Proteção do meio-ambiente . . .	PT	1
Níveis de perigo	PT	1
Utilização conforme o fim a que se destina a máquina	PT	1
Elementos do aparelho	PT	2
Manuseamento	PT	2
Transporte	PT	2
Armazenamento	PT	3
Conservação e manutenção . .	PT	3
Ajuda em caso de avarias . . .	PT	3
Garantia	PT	4
Acessórios e peças sobressalentes	PT	4
Declaração UE de conformidade	PT	5
Dados técnicos	PT	6

Proteção do meio-ambiente



Os materiais da embalagem são recicláveis. Não coloque as embalagens no lixo doméstico, envie-as para uma unidade de reciclagem.



Os aparelhos velhos contêm materiais preciosos e recicláveis e deverão ser reutilizados. Baterias, óleo e produtos similares não podem ser deitados fora ao meio ambiente. Por isso, elimine os aparelhos velhos através de sistemas de recolha de lixo adequados.

Avisos sobre os ingredientes (REACH)

Informações actuais sobre os ingredientes podem ser encontradas em:

www.kaercher.com/REACH

Níveis de perigo

⚠ **PERIGO**

Aviso referente a um perigo eminente que pode conduzir a graves ferimentos ou à morte.

⚠ **ATENÇÃO**

Aviso referente a uma possível situação perigosa que pode conduzir a graves ferimentos ou à morte.

⚠ **CUIDADO**

Aviso referente a uma situação potencialmente perigosa que pode causar ferimentos leves.

ADVERTÊNCIA

Aviso referente a uma situação potencialmente perigosa que pode causar danos materiais.

Utilização conforme o fim a que se destina a máquina

⚠ **ATENÇÃO**

O aparelho não é apropriado para a aspiração de poeiras nocivas para a saúde.

ADVERTÊNCIA

Este aparelho foi única e exclusivamente concebido para a utilização em interiores.

- Este aspirador de tapetes foi concebido para limpar superfícies de chão e parede a seco.
- O aparelho não é adequado para ser utilizado em pavimentos duros.
- Este aparelho destina-se ao uso industrial, p.ex. em hotéis, escolas, hospitais, fábricas, lojas, escritórios e lojas à exploração.

Elementos do aparelho

Figura veja página 2

- 1 Lâmpada de controlo na carcaça do aparelho (vermelha)
- 2 Gancho de cabos, rotativo
- 3 Ajuste do punho
- 4 Bocal para juntas
- 5 Bocal para estofos
- 6 Placa de tipo
- 7 Mangueira de aspiração na cabeça de escovas
- 8 Bloqueio do saco de filtro
- 9 Saco do filtro
- 10 Desbloqueio da cabeça de escova
- 11 Filtro de protecção do motor
- 12 Caixa do filtro
- 13 Bloqueio do filtro de protecção do motor
- 14 Bloqueio da carcaça do filtro
- 15 Filtro do ar de evacuação
- 16 Parafuso de fixação da parte lateral
- 17 Parte lateral
- 18 Fecho rotativo da cobertura das escovas
- 19 Cabeça da escova
- 20 Cilindro da escova
- 21 Cobertura da escova
- 22 Grupo indicador (vermelho)
- 23 Lâmpada de controlo - controlo electrónico da escova (cor-de-laranja)
- 24 Botão de ajuste da altura da tela
- 25 Tampa do filtro
- 26 Interruptor principal
- 27 Tubo de aspiração
- 28 Tubo flexível de aspiração
- 29 Punho
- 30 Cabo de rede

Manuseamento

Controlo electrónico da escova

O controlo electrónico da escova monitoriza permanentemente o funcionamento do cilindro de escova.

– Nenhuma luz

O cilindro de escova funciona correctamente.

- **Luz cor-de-laranja**
Ajustar o botão de ajuste para a altura da tela numa posição mais baixa.
- **A luz cor-de-laranja brilha mesmo no nível mais baixo**

Substituir o cilindro da escova

Aviso: Controlo visual da escova: O grau de desgaste pode ser reconhecido pela comparação com o grupo indicador de outra cor. Se as cerdas pretas estiverem à mesma altura que as cerdas vermelhas, deve-se substituir o cilindro de escova.

Ligar a máquina

- Ligar a ficha de rede.
- Ligar o aparelho no interruptor principal.

Operação de limpeza

Operação das escovas rotativas

ADVERTÊNCIA

Perigo de danificação do pavimento. Não operar o aparelho demasiado tempo no mesmo lugar.

- Ajustar a altura do tapete no botão de regulação da cabeça de escovas
- Efectuar a limpeza.

Operação do tubo de aspiração

Figura 

ADVERTÊNCIA

Durante a aspiração com a mangueira de aspiração, o aparelho tem que engatar na posição de repouso, para que o motor da escova desligue.

Desligar o aparelho

- Desligar o aparelho no interruptor principal.
- Desligue a ficha da tomada.

Transporte

CUIDADO

Perigo de ferimentos e de danos! Ter atenção ao peso do aparelho durante o transporte.

- Durante o transporte em veículos, proteger o aparelho contra deslizos e tombamentos, de acordo com as directivas em vigor.

Armazenamento

⚠ **CUIDADO**

Perigo de ferimentos e de danos! Ter atenção ao peso do aparelho durante o armazenamento.

Este aparelho só pode ser armazenado em espaços fechados e cobertos.

Conservação e manutenção

⚠ **PERIGO**

Desligar o aparelho e retirar a ficha de rede antes de efectuar quaisquer trabalhos no aparelho.

Intervalos de manutenção

Diariamente

- Limpar o cilindro da escova.

Limpeza do cilindro da escova

- Eventualmente desmontar a cobertura da escova: Rodar os fechos rotativos em 90° e retirar a cobertura da escova.
- Cabelos e fios, enrolados no cilindro da escova, devem ser cortados com uma tesoura e eliminados.

Substituir saco do filtro

- Destruar e retirar a tampa do filtro.
Figura **B**
- Rodar o bloqueio do saco de filtro para a direita. Fechar o saco de filtro, retirar e eliminar.
- Figura **C**
- Montar um novo saco de filtro e rodar o bloqueio do saco de filtro para a esquerda.
- Montar e bloquear a tampa do filtro.

Substituir o filtro do ar de evacuação

- Destruar e retirar a tampa do filtro.
- Pressionar o bloqueio da carcaça do filtro para cima e retirar a carcaça do filtro.
- Retirar o filtro do ar de evacuação da carcaça do filtro.

- Inserir um novo filtro na carcaça do filtro.
- Inserir e encaixar a carcaça do filtro.
- Montar e bloquear a tampa do filtro.

Substituir o filtro de protecção do motor

- Destruar e retirar a tampa do filtro.
- Pressionar o bloqueio do filtro de protecção do motor para cima. Retirar e eliminar o filtro de protecção do motor.
- Montar e bloquear o novo filtro de protecção do motor.
- Montar e bloquear a tampa do filtro.

Substituir a escova rotativa

- Desmontar a parte lateral com uma moeda.
- Retirar e eliminar o cilindro de escova.
- Inserir nova escova rotativa.
- Voltar a montar a peça lateral.

Ajuda em caso de avarias

⚠ **PERIGO**

Desligar o aparelho e retirar a ficha de rede antes de efectuar quaisquer trabalhos no aparelho.

Remover obstruções

Tubo/mangueira de aspiração

Figura **D**

Mangueira de aspiração na cabeça de escovas

Figura **E**

Cilindro de escova/Cabeça de escova

Figura **F**

Aviso: Eventualmente desmontar a cobertura da escova (ver "Limpeza do cilindro da escova").

Motor não funciona

- Falta de corrente eléctrica.
- Verificar a tomada e o fusível da alimentação eléctrica.
- Verificar o cabo e a ficha do aparelho.

- O interruptor térmico desligou o motor devido ao sobre aquecimento.
- ➔ Substituir os filtros entupidos ou eliminar o entupimento do tubo de aspiração.

Após o arrefecimento o aparelho está de novo operacional.

Resultado de aspiração satisfatória

- ➔ Verificar o cilindro de escova quanto a objectos bloqueadores e, se necessário, retirá-los.
- ➔ Desobstruir a cabeça da escova, tubo de aspiração e o tubo flexível de aspiração.
- ➔ Substituir saco do filtro.
- ➔ Substituir o filtro do ar de exaustão ou o filtro de protecção do motor.
- ➔ Verificar botão de ajuste da altura da tela quanto ao ajuste correcto.
- ➔ Substituir o cilindro da escova

A lâmpada de controlo vermelha brilha na carcaça do aparelho

- ➔ Desobstruir a cabeça da escova, tubo de aspiração e o tubo flexível de aspiração.
- ➔ Substituir saco do filtro.

Lâmpada de controlo cor-de-laranja - controlo electrónico da escova brilha

- ➔ Ajustar o botão de ajuste para a altura da tela numa posição mais baixa.

Lâmpada de controlo cor-de-laranja - controlo electrónico da escova brilha até no nível mais baixo

- ➔ Substituir o cilindro da escova

Serviço de assistência técnica

Quando o defeito não puder ser consertado, a máquina deverá ser verificada pelo serviço de assistência técnica.

Garantia

Em cada país vigem as respectivas condições de garantia estabelecidas pelas nossas Empresas de Comercialização. Eventuais avarias no aparelho durante o período de garantia serão reparadas, sem encargos para o cliente, desde que se trate dum defeito de material ou de fabricação. Em caso de garantia, dirija-se, munido do documento de compra, ao seu revendedor ou ao Serviço Técnico mais próximo.

Acessórios e peças sobressalentes

Utilizar apenas acessórios e peças sobressalentes originais. Só assim poderá garantir uma operação do aparelho segura e sem avarias.

Para mais informações sobre acessórios e peças sobressalentes, consulte www.kaercher.com.

Declaração UE de conformidade

Declaramos que a máquina a seguir designada corresponde às exigências de segurança e de saúde básicas estabelecidas nas Directivas UE por quanto concerne à sua concepção e ao tipo de construção assim como na versão lançada no mercado. Se houver qualquer modificação na máquina sem o nosso consentimento prévio, a presente declaração perderá a validade.

Produto: Aspirador a seco

Tipo: 1.033-xxx

Tipo: 1.057-xxx

Respectivas Directrizes da UE

2006/42/CE (+2009/127/CE)

2014/30/UE

2011/65/UE

2009/125/CE

Normas harmonizadas aplicadas

EN 55014-1: 2006+A1: 2009+A2: 2011

EN 55014-2: 1997+A1: 2001+A2: 2008

EN 60335-1

EN 60335-2-69

EN 61000-3-2: 2014

EN 61000-3-3: 2013

EN 62233: 2008

EN 50581

EN 60312: 2013

Normas nacionais aplicadas

-

Disposições aplicadas

666/2013

5.957-177

Os abaixo assinados têm procuração para agirem e representarem a gerência.



H. Jenner

CEO



S. Reiser

Head of Approbation

Responsável pela documentação:

S. Reiser

Alfred Kärcher GmbH & Co. KG
Alfred-Kärcher-Str. 28 - 40
71364 Winnenden (Germany)
Tel.: +49 7195 14-0
Fax: +49 7195 14-2212

Winnenden, 2016/01/01

Dados técnicos

		CV 38/2 CV 38/2 Adv	CV 48/2 CV 48/2 Adv
Tensão da rede	V	220-240	220-240
Frequência	Hz	1~ 50-60	1~ 50-60
Volume de ar (máx.)	l/s	48	48
Subpressão (máx.)	kPa (mbar)	25,1 (251)	25,1 (251)
Classe de protecção		II	II
Comprimento x Largura x Altura	mm	1215 x 390 x 350	1215 x 485 x 350
Largura do cilindro da escova	mm	335	430
Peso de funcionamento típico	kg	9,5	9,7
Temperatura ambiente (máx.)	°C	+40	+40

Valores obtidos segundo EN 60335-2-69

Nível de pressão acústica L_{pA}	dB(A)	67	67
Insegurança K_{pA}	dB(A)	2	2
Valor de vibração mão/braço	m/s ²	<2,5	<2,5
Insegurança K	m/s ²	0,2	0,2

Concepção ecológica consoante 666/2013

Classe de eficiência energética	--	C	B
Consumo de energia anual indicativo	kWh/a	37,4	31,5
Classe de limpeza de tapetes	--	D	D
Classe de emissão de pó	--	E	E
Nível de potência acústica L_{wA}	dB(A)	80	80
Potência nominal de entrada	W	1050	1050

Cabo de rede CV 38/2 CV 48/2	H05VV-F 2x1,0 mm ²	
	Ref ^a	Comprimento do cabo
EU	6.649-895.0	12 m

Cabo de rede CV 38/2 Adv CV 48/2 Adv	H05BQ-F 2x1,0 mm ²	
	Ref ^a	Comprimento do cabo
EU	6.649-847.0	12 m

Cabo de rede CV 38/2 Adv CV 48/2 Adv	H05VV-F 2x1,0 mm ²	
	Ref ^a	Comprimento do cabo
GB	6.649-714.0	12 m



Læs original brugsanvisning i den første brug, følg anvisningerne og opbevar vejledningen til senere efterlæsning eller til den næste ejer.

- Inden første ibrugtagelse skal betjeningsvejledningen og sikkerhedshenvisningerne nr. 5.956-249.0 læses!
- Hvis driftsvejledningen og sikkerhedsanvisningerne ikke overholdes, kan der opstå skader på apparatet og risici for brugeren og andre personer.
- Ved transportskader skal forhandleren informeres omgående.
- Kontroller pakningens indhold for manglende tilbehør eller beskadigelser, når den pakkes ud.

Indholdsfortegnelse

Miljøbeskyttelse	DA	1
Faregrader	DA	1
Bestemmelsesmæssig anvendelse	DA	1
Maskinelementer	DA	2
Betjening	DA	2
Transport	DA	2
Opbevaring	DA	2
Pleje og vedligeholdelse	DA	3
Hjælp ved fejl	DA	3
Garanti	DA	4
Tilbehør og reservedele	DA	4
EU-overensstemmelseserklæring	DA	4
Tekniske data	DA	5

Miljøbeskyttelse



Emballagen kan genbruges. Smid ikke emballagen ud sammen med det almindelige husholdningsaffald, men aflever den til genbrug.



Udtjente apparater indeholder værdifulde materialer, der kan og bør afleveres til genbrug. Batterier, olie og lignende stoffer er ødelæggende for miljøet. Aflever derfor udtjente apparater på en genbrugsstation eller lignende.

Henvisninger til indholdsstoffer (REACH)

Aktuelle oplysninger til indholdsstoffer finder du på:

www.kaercher.com/REACH

Faregrader

△ FARE

Henviser til en umiddelbar fare, der fører til alvorlige kvæstelser eller til døden

△ ADVARSEL

Henviser til en mulig farlig situation, der kan føre til alvorlige kvæstelser eller til døden.

△ FORSIGTIG

Henviser til en mulig farlig situation, der kan føre til lette personskader.

BEMÆRK

Henviser til en mulig farlig situation, der kan føre til materiel skade.

Bestemmelsesmæssig anvendelse

△ ADVARSEL

Maskinen er ikke egnet til opsugning af sundhedsskadeligt støv.

BEMÆRK

Maskinen er kun beregnet til brug inden-dørs.

- Tæppesugeren er beregnet til tørrengøring af gulv- og vægområder.
- Apparatet er ikke egnet til brug på hårde gulve.
- Denne maskine er egnet til erhvervs-mæssig brug, f.eks. på hoteller, skoler, sygehuse, fabrikker, butikker, kontorer og udlejningsvirksomheder.

Maskinelementer

Se figurerne på side 2

- 1 Kontrollampe på maskinhuset (rød)
- 2 Kabelholder, drejeligt
- 3 Omstilling håndtag
- 4 Fugemundstykke
- 5 Polstermundstykke
- 6 Typeskilt
- 7 Sugelang på børstehovedet
- 8 Filterposens lukkemekanisme
- 9 Filterpose
- 10 Åbning børstehoved
- 11 Motorbeskyttelsesfilter
- 12 Filterhus
- 13 Motorbeskyttelsesfilterets lukkemekanisme
- 14 Filterhusets lukkemekanisme
- 15 Udsugningsfilter
- 16 Sidedelens fastgørelsesskrue
- 17 Sidedel
- 18 Børsteskeræmens drejelås
- 19 Børstehoved
- 20 Børstevalse
- 21 Børsteskeræmen
- 22 Indikatorudskud (rød)
- 23 Kontrollampe - elektronisk børstekontrol (orange)
- 24 Indstillingsknap luv højde
- 25 Filterdæksel
- 26 Hovedafbryder
- 27 Sugerør
- 28 Sugelang
- 29 Håndtag
- 30 Netkabel

Betjening

Elektronisk børstekontrol

Den elektroniske børstekontrol overvåger konstant arbejdet med børstevalsen.

- **Ingen lys**
Børstevalsen arbejder ikke korrekt.
- **Orange lys lyser**
Indstil omstillingsknappen på lav luvhøjde.
- **Orange lys lyser også ved lavt niveau**
Udskift børstevalsen.

Bemærk: Optisk børstekontrol: Slitagen kan konstateres ved at sammenligne indikatorerne, som har forskellige farven. Hvis de sorte børster er på samme højde som de røde, skal børstevalsen udskiftes.

Tænd for maskinen

- Sæt netstikket i.
- Tænd maskinen med hovedafbryderen.

Rengøringsdrift

Børstevalsedrift

BEMÆRK

Risiko for at beskadige gulvbelægningen. Brug maskinen ikke på stedet.

- Indstille luvhøjden på børstehovedets indstillingsknap.
- Gennemfør rengøringen.

Sugerødrift

Figur 

BEMÆRK

Ved indsugning med sugelangen skal maskinen gå i hak i hvilestilling så børstemotoren afbrydes.

Sluk for maskinen

- Sluk maskinen med hovedafbryderen.
- Træk netstikket ud.

Transport

FORSIGTIG

Fare for person- og materialeskader! Hold øje med maskinens vægt ved transporten.

- Ved transport i biler skal renseren fastspændes i.h.t. gældende love.

Opbevaring

FORSIGTIG

Fare for person- og materialeskader! Hold øje med maskinens vægt ved opbevaring. Denne maskine må kun opbevares indendørs.

Pløje og vedligeholdelse

⚠ **FARE**

Træk netstikket og afbryd maskinen inden der arbejdes på maskinen.

Vedligeholdelsesintervaller

Dagligt

→ Rens børstevalsen.

Rengøring af børstevalsen

- Evt. skal børsteskræmen afmonteres: Drej drejelåsene 90° og fjern børsteskræmen.
- Klip hår og tråde, der har viklet sig omkring børstevalsen, over og fjern dem.

Udskifte filterposen

→ Åbn filterdækslet og tag det af.

Figur 

→ Drej filterposens lukkemekanisme til højre. Luk filterposen, tag den ud og bortskaf den.

Figur 

→ Isæt en ny filterpose og drej filterposens lukkemekanisme til venstre.

→ Sæt filterdækslet i og lås det.

Udskifte udsugningsfiltret

→ Åbn filterdækslet og tag det af.

→ Tryk filterhusets lukkemekanisme opad og tag filterhuset ud.

→ Tag udsugningsfiltret ud af filterhuset.

→ Sæt et nyt udsugningsfilter ind i filterhuset.

→ Sæt filterhuset i og lad det gå i hak.

→ Sæt filterdækslet i og lås det.

Udskifte motorbeskyttelsesfilteret

→ Åbn filterdækslet og tag det af.

→ Tryk motorbeskyttelsesfiltrets lukkemekanisme opad. Fjern motorbeskyttelsesfiltret og bortskaf det.

→ Isæt et nyt motorbeskyttelsesfilter og luk det.

→ Sæt filterdækslet i og lås det.

Udskiftning af børstevalser

→ Afmonter sidedelen vha. en mønt.

→ Træk børstevalsen ud og bortskaf den.

→ Isæt ny børstevalse.

→ Sæt sidedelen på igen.

Hjælp ved fejl

⚠ **FARE**

Træk netstikket og afbryd maskinen inden der arbejdes på maskinen.

Fjern tilstopninger

Sugerør/sugeslange

Figur 

Sugeslange på børstehovedet

Figur 

Børstevalse/børstehoved

Figur 

Bemærk: Evt. skal børsteskræmen afmonteres (se „Rengøring af børstevalsen“).

Motor kører ikke

– Ingen elektrisk spænding.

→ Kontroller stikdåsen og strømforsynings sikring.

→ Kontroller strømledningen og maskinens netstik.

– Termokontakten har afbrudt motoren på grund af overophedning.

→ Udskift tilstoppede filter og fjern sugeslangetilstopninger.

Efter afkølingen er maskinen igen klar til brug.

Suger resultatet er ikke tilfredsstillende

→ Kontroller børstevalsen for blokerende genstande og fjern evt. genstandene.

→ Fjern tilstopninger fra børstehovedet, sugerøret og sugeslangen.

→ Udskifte filterposen.

→ Udskift udsugningsfilteret eller motorbeskyttelsesfilteret.

→ Kontroller indstillingsknappen til luv højden for korrekt indstilling.

→ Udskift børstevalsen.

Rød kontrollampe på maskinhuset lyser

- Fjern tilstopninger fra børstehovedet, sugerøret og sugeslangen.
- Udskifte filterposen.

Orange kontrollampe - elektronisk børstekontrol lyser

- Indstil omstillingsknappen på lav luvhøjde.

Orange kontrollampe - elektronisk børstekontrol lyser også ved lavt trin

- Udskift børstevalsen.

Kundeservice

Hvis fejlen ikke kan fjernes skal maskinen kontrolleres fra kundeservice.

Garanti

I de enkelte lande gælder de af vore forhandlere fastlagte garantibetingelser. Eventuelle fejl på apparatet afhjælpes gratis inden for garantien, såfremt fejlen kan tilskrives en materiale- eller produktionsfejl. Hvis De ønsker at gøre garantien gældende, bedes De henvende Dem til Deres forhandler eller nærmeste kundeservice medbringende kvittering for købet.

Tilbehør og reservedele

Anvend kun originaltilbehør og -reservedele. De er en garanti for en sikker og fejlfri drift af maskinen. Informationer om tilbehør og reservedele findes www.kaercher.com

EU-overensstemmelseserklæring

Hermed erklærer vi, at den nedenfor nævnte maskine i design og konstruktion og i den af os i handlen bragte udgave overholder de gældende grundlæggende sikkerheds- og sundhedskrav i EU-direktiverne. Ved ændringer af maskinen, der foretages uden forudgående aftale med os, mister denne erklæring sin gyldighed.

Produkt: Tørsuger
Type: 1.033-xxx
Type: 1.057-xxx

Gældende EU-direktiver
2006/42/EF (+2009/127/EF)
2014/30/EU
2011/65/EU
2009/125/EF

Anvendte harmoniserede standarder
EN 55014-1: 2006+A1: 2009+A2: 2011
EN 55014-2: 1997+A1: 2001+A2: 2008
EN 60335-1
EN 60335-2-69
EN 61000-3-2: 2014
EN 61000-3-3: 2013
EN 62233: 2008
EN 50581
EN 60312: 2013

Anvendte tyske standarder

-

Anvendte direktiver
666/2013

5.957-177

Undertegnede agerer på vegne af og med fuldmagt fra ledelsen.

H. Jenner
CEO



S. Reiser
Head of Approval

Dokumentationsbefuldmægtiget:
S. Reiser

Alfred Kärcher GmbH & Co. KG
Alfred-Kärcher-Str. 28 - 40
71364 Winnenden (Germany)
Tlf.: +49 7195 14-0
Fax: +49 7195 14-2212

Winnenden, 2016/01/01

Tekniske data

		CV 38/2	CV 48/2
		CV 38/2 Adv	CV 48/2 Adv
Netspænding	V	220-240	220-240
Frekvens	Hz	1~ 50-60	1~ 50-60
Luftmængde (max.)	l/s	48	48
Undertryk (max.)	kPa (mbar)	25,1 (251)	25,1 (251)
Beskyttelsesklasse		II	II
Længde x bredde x højde	mm	1215 x 390 x 350	1215 x 485 x 350
Børstevalsens bredde	mm	335	430
Typisk driftsvægt	kg	9,5	9,7
Omgivelsestemperatur (max.)	°C	+40	+40

Oplyste værdier ifølge EN 60335-2-69

Lydtryksniveau L_{pA}	dB(A)	67	67
Usikkerhed K_{pA}	dB(A)	2	2
Hånd-arm vibrationsværdi	m/s ²	<2,5	<2,5
Usikkerhed K	m/s ²	0,2	0,2

Økodesign iht. 666/2013

Energieffektivitetsklasse	--	C	B
Indikativt årligt energiforbrug	kWh/a	37,4	31,5
Tæpperenseklasse	--	D	D
Støvemissionsklasse	--	E	E
Lydeffektniveau L_{wA}	dB(A)	80	80
Nominelt effektoptag	W	1050	1050

Netkabel	H05VV-F 2x1,0 mm ²	
CV 38/2	Partnr.	Kabellængde
CV 48/2		
EU	6.649-895.0	12 m

Netkabel	H05BQ-F 2x1,0 mm ²	
CV 38/2 Adv	Partnr.	Kabellængde
CV 48/2 Adv		
EU	6.649-847.0	12 m

Netkabel	H05VV-F 2x1,0 mm ²	
CV 38/2 Adv	Partnr.	Kabellængde
CV 48/2 Adv		
GB	6.649-714.0	12 m



Før første gangs bruk av apparatet, les denne originale bruksanvisningen, følg den og oppbevar den for senere bruk eller for overlevering til neste eier.

- Det er tvingende nødvendig å lese sikkerhetsinstruksene nr. 5.956-249.0 før maskinen settes i drift!
- Hvis bruksanvisningen og sikkerhetsanvisningene ikke følges, kan dette medføre skader på apparatet og fare for brukeren og andre personer.
- Informer straks forhandleren ved transportskader.
- Kontroller ved utpakkingen at innholdet i pakken er komplett og uskadd.

Innholdsfortegnelse

Miljøvern	NO	1
Risikotrinn	NO	1
Forskriftsmessig bruk	NO	1
Maskinorganer	NO	2
Betjening	NO	2
Transport	NO	2
Lagring	NO	2
Pleie og vedlikehold	NO	3
Feilretting	NO	3
Garanti	NO	4
Tilbehør og reservedeler	NO	4
EU-samsvarserklæring	NO	4
Tekniske data	NO	5

Miljøvern



Materialet i emballasjen kan resirkuleres. Ikke kast emballasjen i husholdningsavfallet, men lever den inn til resirkulering.



Gamle apparater inneholder verdifulle materialer som kan resirkuleres. Disse bør leveres inn til gjenvinning. Batterier, olje og lignende stoffer må ikke komme ut i miljøet. Gamle maskiner skal derfor avhendes i egnede innsamlingssystemer.

Anvisninger om innhold (REACH)

Aktuell informasjon om stoffene i innholdet finner du under:

www.kaercher.com/REACH

Risikotrinn

△ FARE

Anvisning om en umiddelbar truende fare som kan føre til store personskader eller til død.

△ ADVARSEL

Anvisning om en mulig farlig situasjon som kan føre til store personskader eller til død.

△ FORSIKTIG

Anvisning om en mulig farlig situasjon som kan føre til mindre personskader.

OBS

Anvisning om en mulig farlig situasjon som kan føre til materielle skader.

Forskriftsmessig bruk

△ ADVARSEL

Maskinen er ikke egnet til oppsuging av helsefarlig støv.

OBS

Dette apparatet er kun ment for bruk innendørs.

- Denne teppestøvsugeren er ment for tørr rengjøring av gulv- og veggflater.
- Maskinen er ikke egnet for bruk på harde gulv.
- Denne maskinen egner seg til industrielt bruk, f.eks. i hoteller, skoler, sykehus, fabrikker, butikker, kontorer og utleiefirmaer.

Maskinorganer

Se side 2 for illustrasjon

- 1 Kontrolllampe på apparatøst (rød)
- 2 Kabelkroker, dreibare
- 3 Regulering håndtak
- 4 Fugemunnstykke
- 5 Møbelmunnstykke
- 6 Typeskilt
- 7 Sugelang på børstehodet
- 8 Lås på filterposen
- 9 Filterpose
- 10 Opplåsing børstehode
- 11 Motorvernfilter
- 12 Filterhus
- 13 Lås på motorvernfilteret
- 14 Lås på filterhuset
- 15 Utblåsningsfilter
- 16 Festeskruer på sidedel
- 17 Sidedel
- 18 Rotasjonslås på børstedeksel
- 19 Børstehode
- 20 Børstevalse
- 21 Børstedeksel
- 22 Indikatorhylse (rød)
- 23 Kontrolllampe - elektronisk børstekontroll (oransje)
- 24 Reguleringsknapp for høyde
- 25 Filterlokk
- 26 Hovedbryter
- 27 Sugerør
- 28 Sugelang
- 29 Håndtak
- 30 Nettledning

Betjening

Elektronisk børstekontroll

Den elektroniske børstekontrollen overvåker kontinuerlig arbeidet til børstevalsen.

- **Ikke lys**
Børstevalsen fungerer korrekt.
- **Oransje lampe lyser**
Still reguleringsknapp til lav teppebustehøyde.
- **Oransje lampe lyser også ved laveste innstilling**
Skifte børstevalse.

Merk: Visuell børstekontroll: Graden av slitasje kan konstateres ved å sammenligne med indikatorbustene av annen farge. Deresom de svarte bustene ligger på samme høyde som de røde, må børstevalsen skiftes ut.

Slå apparatet på

- Sett i støpselet.
- Slå på apparatet ved hjelp av hovedbryter.

Rengjøringsdrift

Børstevalsedrift

OBS

Fare for skade på gulvbelegget. La ikke maskinen gå på samme sted.

- Still inn luvhøyden på reguleringsknappen på børstehodet.
- Gjennomføre rengjøring.

Sugerødrift

Figur 

OBS

Ved suging med sugelang må apparatet låses i hvilestilling slik at børstemotoren slås av.

Slå maskinen av

- Slå av apparatet ved hjelp av hovedbryter.
- Trekk ut nettstøpselet.

Transport

△ FORSIKTIG

Fare for personskader og materielle skader! Pass på vekten av apparatet ved transport.

- Ved transport i kjøretøyer skal apparatet sikres mot å skli eller velte etter de til enhver tid gjeldende regler.

Lagring

△ FORSIKTIG

Fare for personskader og materielle skader! Pass på vekten av apparatet ved lagring.

Dette apparatet skal kun lagres innendørs.

Pleie og vedlikehold

△ FARE

Før alt arbeid på apparatet skal apparatet slås av og strømkabelen trekkes ut.

Vedlikeholdsintervaller



Daglig

→ Rengjøre børstevalse.

Rengjøring av børstevalsen

- Demonter eventuelt børstedekselet: Drei rotasjonslåsen 90° og ta av børstedekselet.
- Klipp opp og fjern hår og tråder som har satt seg fast på børstevalsen.

Skifting av filterpose

- Åpne og ta av filterdekselet.
Figur 
- Drei låsen på filterposen til høyre. Lukk filterposen, ta den ut og kast den.
Figur 
- Sett inn ny filterpose og drei låsen på filterposen til venstre.
- Sett på filterdekselet og lås det.

Skift ut utblåsningsfilteret

- Åpne og ta av filterdekselet.
- Trykk opp låsen på filterhuset og ta av filterhuset.
- Ta ut avlufffilter fra filterhuset.
- Sett inn nytt avlufffilter i filterhuset.
- Sett inn filterhuset og lås det på plass.
- Sett på filterdekselet og lås det.

Skifte motorvernfilter

- Åpne og ta av filterdekselet.
- Trykk opp låsen på motorvernfilteret. Ta av motorvernfilteret og kast det.
- Sett inn nytt motorvernfilter og lås det.
- Sett på filterdekselet og lås det.

Skift av børstevalse

- Demonter sidedelen ved hjelp av en mynt.
- Trekk ut børstevalsen og kast den.
- Sett inn ny børstevalse.
- Sett på plass sidedelen igjen.

Feilretting

△ FARE

Før alt arbeid på apparatet skal apparatet slås av og strømkabelen trekkes ut.

Fjerne tilstoppinger

Sugerør/sugeslange

Figur 

Sugeslange på børstehodet

Figur 

Børstevalse/børstehode

Figur 

Merk: Demonter eventuelt børstedekselet (se "Rengjøring av børstevalse").

Motoren går ikke

- Får ikke strøm.
- Kontroller stikkontakt og sikring på strømforsyningen.
- Kontroller strømkabel og støpsel på apparatet.
- Termobryteren har slått av motoren på grunn av overopphetning.
- Skift tette filter eller fjern tilstopping i sugeslangen.

Etter avkjøling er maskinen klar til drift igjen.

Resultatet av sugingen er utilfredsstillende

- Kontroller børstevalsen for gjenstander som blokkerer og fjern evt. disse.
- Fjern blokkeringer fra børstehodet, sugerøret og sugeslangen.
- Skift filterpose.
- Skift avlufffilter eller motorvernfilter.
- Kontroller at reguleringsknappen flørhøyde er korrekt innstilt.
- Skifte børstevalse.

Rød kontrollampe på apparatet lyser

- Fjern blokkeringer fra børstehodet, sugerøret og sugeslangen.
- Skift filterpose.

Oransje kontrollampe - elektronisk børstekontroll lyser

→ Still reguleringsknapp til lav teppebust-høyde.

Oransje kontrollampe - elektronisk børstekontroll lyser også ved laveste trinn

→ Skifte børstevalse.

Kundetjeneste

Dersom feilen ikke kan rettes opp, må apparatet kontrolleres av kundeservice.

Garanti

Vår ansvarlige salgsorganisasjon for det enkelte land har utgitt garantibetingelsene som gjelder i det aktuelle landet. Eventuelle feil på maskinen blir reparert gratis i garantitiden dersom disse kan føres tilbake til material- eller produksjonsfeil. Ved behov for garantireparasjoner, vennligst henvend deg med kjøpskvitteringen til din forhandler eller nærmeste autoriserte kundeservice.

Tilbehør og reservedeler

Bruk bare originalt tilbehør og originale reservedeler; de garanterer for en sikker og problemfri drift av maskinen. Informasjon om tilbehør og reservedeler finner du på www.kaercher.com.

EU-samsvarserklæring

Vi erklærer hermed at maskinen angitt nedenfor oppfyller de grunnleggende sikkerhets- og helsekravene i de relevante EU-direktivene, med hensyn til både design, konstruksjon og type markedsført av oss. Ved endringer på maskinen som er utført uten vårt samtykke, mister denne erklæringen sin gyldighet.

Produkt: Tørrsuger

Type: 1.033-xxx

Type: 1.057-xxx

Relevante EU-direktiver

2006/42/EF (+2009/127/EF)

2014/30/EU

2011/65/EU

2009/125/EU

Anvendte overensstemmende normer

EN 55014-1: 2006+A1: 2009+A2: 2011

EN 55014-2: 1997+A1: 2001+A2: 2008

EN 60335-1

EN 60335-2-69

EN 61000-3-2: 2014

EN 61000-3-3: 2013

EN 62233: 2008

EN 50581

EN 60312: 2013

Anvendte nasjonale normer

-

Anvendte direktiver

666/2013

5.957-177

De undertegnede handler på oppdrag fra, og med fullmakt fra selskapsledelsen.



H. Jenner
CEO

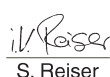

S. Reiser
Head of Approbation

Dokumentasjonsansvarlig:

S. Reiser

Alfred Kärcher GmbH & Co. KG

Alfred-Kärcher-Str. 28 - 40

71364 Winnenden (Germany)

Tlf: +49 7195 14-0

Faks: +49 7195 14-2212

Winnenden, 2016/01/01

Tekniske data

		CV 38/2	CV 48/2
		CV 38/2 Adv	CV 48/2 Adv
Nettspenning	V	220-240	220-240
Frekvens	Hz	1~ 50-60	1~ 50-60
Luftmengde (maks.)	l/sek.	48	48
Undertrykk (maks.)	kPa (mbar)	25,1 (251)	25,1 (251)
Beskyttelsesklasse		II	II
Lengde x bredde x høyde	mm	1215 x 390 x 350	1215 x 485 x 350
Bredde av børstevalse	mm	335	430
Typisk driftsvekt	kg	9,5	9,7
Omgivelsestemperatur maks.	°C	+40	+40

Registrerte verdier etter EN 60335-2-69

Støytrykksnivå L_{pA}	dB(A)	67	67
Usikkerhet K_{pA}	dB(A)	2	2
Hånd-arm vibrasjonsverdi	m/s ²	<2,5	<2,5
Usikkerhet K	m/s ²	0,2	0,2

Økodesign iht. 666/2013

Energiklasse	--	C	B
Veiledende årlig strømforbruk	kWh/a	37,4	31,5
Rengjøringsklasse for tepper	--	D	D
Klasse for støvutslipp	--	E	E
Støyeffektnivå L_{wA}	dB(A)	80	80
Nominelt strømforbruk	W	1050	1050

Nettledning	H05VV-F 2x1,0 mm ²	
CV 38/2	Best.nr.	Kabellengde
CV 48/2		
EU	6.649-895.0	12 m

Nettledning	H05BQ-F 2x1,0 mm ²	
CV 38/2 Adv	Best.nr.	Kabellengde
CV 48/2 Adv		
EU	6.649-847.0	12 m

Nettledning	H05VV-F 2x1,0 mm ²	
CV 38/2 Adv	Best.nr.	Kabellengde
CV 48/2 Adv		
GB	6.649-714.0	12 m



Läs bruksanvisning i original innan aggregatet används första gången, följ anvisningarna och spara drifts-anvisningen för framtida behov, eller för nästa ägare.

- Före första ibruktagning måste Säkerhetsanvisningar nr. 5.956-249.0 läsas!
- Om bruksanvisningen och säkerhetsanvisningarna inte följs kan apparaten skadas och faror uppstå för användaren och andra personer.
- Informera inköpsstället omgående vid transportskador.
- Kontrollera vid uppackningen att inga tillbehör saknas eller är skadade.

Innehållsförteckning

Miljöskydd	SV	1
Riskenivåer	SV	1
Ändamålsenlig användning	SV	1
Aggregatdelen	SV	2
Handhavande	SV	2
Transport	SV	2
Förvaring	SV	2
Skötsel och underhåll	SV	3
Åtgärder vid störningar	SV	3
Garanti	SV	4
Tillbehör och reservdelar	SV	4
EU-försäkran om överensstämmelse	SV	4
Tekniska data	SV	5

Miljöskydd

	Emballagematerialen kan återvinnas. Kasta inte emballaget i hushållssoporna utan lämna det till återvinning.
	Kasserade apparater innehåller återvinningsbart material som bör gå till återvinning. Batterier, olja och liknande ämnen får inte komma ut i miljön. Överlämna skrotade aggregat till ett lämpligt återvinningssystem.

Upplýsingar om ingredienser (REACH)

Aktuell information om ingredienser finns på:

www.kaercher.com/REACH

Riskenivåer

△ FARA

Varnar om en omedelbart överhängande fara som kan leda till svåra personskador eller dödsfall.

△ VARNING

Varnar om en möjligen farlig situation som kan leda till svåra personskador eller döden.

△ FÖRSIKTIGHET

Varnar om en möjligen farlig situation som kan leda till lättare personskador.

OBSERVERA

Varnar om en möjligen farlig situation som kan leda till materiella skador.

Ändamålsenlig användning

△ VARNING

Maskinen är inte lämplig för uppsugning av hälsovådligt damm.

OBSERVERA

Denna maskin är endast avsedd för användning inomhus.

- Denna mattdammsugare är avsedd för torrengöring av golv- och väggytor.
- Maskinen är inte lämplig att använda på hårda golv.
- Denna maskin är lämpad för yrkesmässig användning, t.ex. på hotell, i skolor, på sjukhus och fabriker, i butiker, på kontor och av uthyrningsfirmor.

Aggregatelement

Bilder, se sida 2

- 1 Kontrollampa på apparatus (röd)
- 2 Sladdlindningshake, vridbar
- 3 Inställning handtag
- 4 Fogmunstycke
- 5 Polstermunstycke
- 6 Typskylt
- 7 Sugslang på borsthuvud
- 8 Filterpåsens spärr
- 9 Filterpåse
- 10 Spärr borsthuvud
- 11 Motorskyddsfilter
- 12 Filterkåpa
- 13 Motorskyddsfiltrets spärr
- 14 Filterhusets spärr
- 15 Frånluftsfiler
- 16 Sidodelens fästskruv
- 17 Sidodel
- 18 Borstskyddets skruvförslutning
- 19 Borsthuvud
- 20 Borstvals
- 21 Borstskydd
- 22 Indikatorborste (röd)
- 23 Kontrollampa - elektronisk borstkontroll (orange)
- 24 Inställningsknapp lughöjd
- 25 Filterlock
- 26 Huvudströmbrytare
- 27 Sugrör
- 28 Sugslang
- 29 Handtag
- 30 Nätkabel

Handhavande

Elektronisk borstkontroll

Den elektroniska borstkontrollen övervakar ständigt borstvalsens arbete.

- **Inget ljus**
Borstvalsens arbetar korrekt.
- **Orange ljus lyser**
Placera inställningsknappen för lughöjd på låg nivå.
- **Orange ljus lyser även på lägsta nivå**
Byta borstvalsens.

Observera: Optisk borstkontroll: Grande av nedsmutsning kan bestämmas genom jämförelse med indikatorborsten av annan färg. Om de svarta borstarna ligger på samma höjd som de röda ska borstvalsens bytas ut.

Koppla till aggregatet

- Stick i nätkontakten.
- Starta maskinen med huvudbrytaren.

Rengöringsdrift

Borstvalsdrift

OBSERVERA

Risk för skada på golvbeläggning. Låt inte maskinen arbeta stillastående.

- Ställ in lughöjden på borsthuvudets inställningsknapp.
- Genomför rengöringsarbetet.

Sugrörsdrift

Bild 

OBSERVERA

Vid sugning med sugslang måste apparaten haka fast i viloläget så att borstmotorn stängs av.

Koppla från aggregatet

- Stäng av maskinen med huvudbrytaren.
- Drag ur nätkontakten.

Transport

Δ FÖRSIKTIGHET

Risk för person och egendomsskada! Observera vid transport maskinens vikt.

- Vid transport i fordon ska maskinen säkras enligt respektive gällande bestämmelser så den inte kan tippa eller glida.

Förvaring

Δ FÖRSIKTIGHET

Risk för person och egendomsskada! Observera maskinens vikt vid lagring.

Denna maskin får endast lagras inomhus.

Skötsel och underhåll

⚠ **FARA**

Stäng alltid av aggregatet och lossa nätkontakten innan arbeten på aggregatet utförs.

Underhållsintervaller

Dagligen

→ Rengör borstvals.

Rengöring av borstvals

- Demontera vid behov borstskyddet: Vrid skruvförslutningen 90° och ta loss borstskyddet.
- Klipp av hår och trådar, som fastnat runt borstvalsen, med sax och tag bort dem.

Byta filterpåse

- Regla upp filterlocket och ta loss detta. Bild 
- Vrid filterpåsens spärr åt höger. Stäng filterpåsen, ta ur den och avfallshanterar den.

Bild 

- Sätt i en ny filterpåse och vrid filterpåsen åt vänster.
- Sätt i filterlocket och spärra det.

Byta frånluftsfiler

- Regla upp filterlocket och ta loss detta.
- Tryck filterhusets spärr uppåt och ta ur filterhuset.
- Ta ur det utgående luftfiltret ut filterhuset.
- Sätt i ett nytt utgående luftfilter i filterhuset.
- Sätt tillbaka filterhuset och haka fast det.
- Sätt i filterlocket och spärra det.

Byta motorskyddsfilter

- Regla upp filterlocket och ta loss detta.
- Tryck motorskyddsfiltrets spärr uppåt. Ta ur motorskyddsfiltret och avfallshanterar det.
- Sätt i ett nytt motorskyddsfilter och spärra det.
- Sätt i filterlocket och spärra det.

Byta borstvalsen

- Demontera sidodelen med hjälp av ett mynt.
- Dra ur borstvalsen och avfallshanterar den.
- Sätt i ny borstvals.
- Sätt tillbaka sidodelen.

Åtgärder vid störningar

⚠ **FARA**

Stäng alltid av aggregatet och lossa nätkontakten innan arbeten på aggregatet utförs.

Avlägsna tilltäppningar

Sugrör/sugslang

Bild 

Sugslang på borsthuvud

Bild 

Borstvals/borsthuvud

Bild 

Observera: Demontera vid behov borstskyddet (se "Rengöring av av borstvals").

Motorn går inte

- Ingen elektrisk spänning.
 - Kontrollera eluttaget och strömförsörjningens säkring.
 - Kontrollera apparatens nätkabel och nätkontakt.
 - Termobrytare har stängt av motorn på grund av överhettning
 - Byt tilltäppta filter eller åtgärda stopp i sugslang.
- När maskinen har kylts av är den klar att använda igen.

Otillfredställande sugresultat

- Undersök om det finns föremål som blockerar borstvalsen och tag i så fall bort dem.
- Frigör borsthuvud, sugrör och sugslang från föremål som blockerar.
- Byta filterpåse.
- Byta ut utgående filter och motorskyddsfilter.

- Kontrollera att lughöjdsknappen är rätt inställd.
- Byta borstvalse.

Den röda kontrollampen på apparthuset lyser.

- Frigör borsthuvud, sugrör och sugslang från föremål som blockerar.
- Byta filterpåse.

Orange kontrollampa - elektronisk borstkontroll lyser

- Placera inställningsknappen för lughöjd på låg nivå.

Orange kontrollampa - elektronisk borstkontroll lyser även vid lägsta nivå

- Byta borstvalse.

Kundservice

Kan störningen inte åtgärdas måste aggregatet kontrolleras av auktoriserad serviceverkstad.

Garanti

I respektive land gäller de garantivillkor som publicerats av våra auktoriserade distributörer. Eventuella fel på aggregatet repareras utan kostnad under förutsättning att det orsakats av ett material- eller tillverkningsfel. I frågor som gäller garantin ska du vända dig med kvitto till inköpsstället eller närmaste auktoriserade serviceverkstad.

Tillbehör och reservdelar

Använd endast originaltillbehör och originalreservdelar, så att en säker och störningsfri drift av maskinen är garanterad. Information om tillbehör och reservdelar finns på www.kaercher.com.

EU-försäkringen om överensstämmelse

Härmed försäkras vi att nedanstående betecknade maskin i ändamål och konstruktion samt i den av oss levererade versionen motsvarar EU-direktivens tillämpliga grundläggande säkerhets- och hälsokrav. Vid

ändringar på maskinen som inte har godkänts av oss blir denna överensstämmelseförklaring ogiltig.

Produkt: Torrsug
Typ: 1.033-xxx
Typ: 1.057-xxx
Tillämpliga EU-direktiv
2006/42/EG (+2009/127/EG)
2014/30/EU
2011/65/EU
2009/125/EG

Tillämpade harmoniserade normer
EN 55014-1: 2006+A1: 2009+A2: 2011
EN 55014-2: 1997+A1: 2001+A2: 2008
EN 60335-1
EN 60335-2-69
EN 61000-3-2: 2014
EN 61000-3-3: 2013
EN 62233: 2008
EN 50581
EN 60312: 2013

Tillämpade nationella normer

-

Tillämpade förordningar

666/2013

5.957-177

Undertecknade agerar på order av och med fullmakt från företagsledningen.

H. Jenner
CEO



S. Reiser
Head of Approval

Dokumentationsbefullmäktigad:
S. Reiser

Alfred Kärcher GmbH & Co. KG
Alfred-Kärcher-Str. 28 - 40
71364 Winnenden (Germany)
Tel.: +49 7195 14-0
Fax: +49 7195 14-2212

Winnenden, 2016/01/01

Tekniska data

		CV 38/2 CV 38/2 Adv	CV 48/2 CV 48/2 Adv
Nätspänning	V	220-240	220-240
Frekvens	Hz	1~ 50-60	1~ 50-60
Luftmängd (max.)	l/s	48	48
Undertryck (max.)	kPa (mbar)	25,1 (251)	25,1 (251)
Skyddsklass		II	II
Längd x Bredd x Höjd	mm	1215 x 390 x 350	1215 x 485 x 350
Borstvalsens bredd	mm	335	430
Typisk driftvikt	kg	9,5	9,7
Omgivningstemperatur (max.)	°C	+40	+40

Beräknade värden enligt EN 60335-2-69

Ljudtrycksnivå L_{pA}	dB(A)	67	67
Osäkerhet K_{pA}	dB(A)	2	2
Hand-Arm Vibrationsvärde	m/s ²	<2,5	<2,5
Osäkerhet K	m/s ²	0,2	0,2

Ekodesign enligt 666/2013

Energieffektivitetsklass	--	C	B
Genomsnittlig årlig energiförbrukning	kWh/a	37,4	31,5
Klass för rengöringsprestanda på matta	--	D	D
Partikelutsläppsklass	--	E	E
Ljudeffektnivå L_{wA}	dB(A)	80	80
Anslutningseffekt	W	1050	1050

Nätkabel CV 38/2 CV 48/2	H05VV-F 2x1,0 mm ²	
	Artikelnr.	Kabellängd
EU	6.649-895.0	12 m

Nätkabel CV 38/2 Adv CV 48/2 Adv	H05BQ-F 2x1,0 mm ²	
	Artikelnr.	Kabellängd
EU	6.649-847.0	12 m

Nätkabel CV 38/2 Adv CV 48/2 Adv	H05VV-F 2x1,0 mm ²	
	Artikelnr.	Kabellängd
GB	6.649-714.0	12 m



Lue tämä alkuperäisiä ohjeita ennen laitteesi käyttämistä, säilyttä käyttöohje myöhempiä käyttöä tai mahdollista myöhempiä omistajaa varten.

- Turvaohje nro 5.956-249.0 on ehdottomasti luettava ennen laitteen ensimmäistä käyttökertaa!
- Käyttöohjeen ja turvaohjeiden huomiotta jättäminen voi aiheuttaa vaurioita laitteeseen ja vaaroja käyttäjälle ja muille henkilöille.
- Jos havaitset kuljetusvaurioita, ota välittömästi yhteys jälleenmyyjään.
- Tarkasta purkaessasi pakkauksesta, ovatko kaikki varusteet olemassa ja ovatko osat vaurioituneet

Sisällysluettelo

Ympäristönsuojelu	FI	1
Vaarallisuusasteet	FI	1
Käyttötarkoitus	FI	1
Laitteen osat	FI	2
Käyttö	FI	2
Kuljetus	FI	2
Säilytys	FI	2
Hoito ja huolto	FI	3
Häiriöapu	FI	3
Takuu	FI	4
Varusteet ja varaosat	FI	4
EU-vaatimustenmukaisuusvaakuutus	FI	4
Tekniset tiedot	FI	5

Ympäristönsuojelu



Pakkausmateriaalit ovat kierrätettäviä. Älä käsittele pakkauksia kotitalousjätteenä, vaan toimita ne jätteiden kierrätykseen.



Käytetyt laitteet sisältävät arvokkaita kierrätettäviä materiaaleja, jotka tulisi toimittaa kierrätykseen. Paristoja, öljyjä ja samankaltaisia aineita ei saa päästää ympäristöön. Tästä syystä toimita kuluneet laitteet asianmukaisiin keräyspisteisiin.

Huomautuksia materiaaleista (REACH)
Ajantasaisia tietoja ainesosista löytyy osoitteesta:

www.kaercher.com/REACH

Vaarallisuusasteet

⚠ VAARA

Huomautus välittömästi uhkaavasta vaarasta, joka voi aiheuttaa vakavan ruumiinvamman tai johtaa kuolemaan.

⚠ VAROITUS

Huomautus mahdollisesta vaarallisesta tilanteesta, joka voi aiheuttaa vakavan ruumiinvamman tai voi johtaa kuolemaan.

⚠ VARO

Huomautus mahdollisesta vaarallisesta tilanteesta, joka voi aiheuttaa vähäisiä vammoja.

⚠ HUOMIO

Huomautus mahdollisesta vaarallisesta tilanteesta, joka voi aiheuttaa aineellisia vahinkoja.

Käyttötarkoitus

⚠ VAROITUS

Laite ei sovellu terveydelle haitallisten pölyjen imurointiin.

⚠ HUOMIO

Tämä laite on tarkoitettu käytettäväksi vain sisätiloissa.

- Tämä mattoimuri on tarkoitettu lattia- ja seinäpintojen kuivapuhdistamiseen.
- Laite ei sovellu käytettäväksi kovilla latitiapinnoilla.
- Tämä laite soveltuu ammattimaiseen käyttöön, esim. hotelleissa, kouluissa, sairaaloissa, tehtaissa, kaupoissa, toimistoissa ja välittäjäliikkeissä.

Laitteen osat

Kuva, katso sivu 2

- 1 Merkkivalo laitekotelossa (punainen)
- 2 Kaapelikoukku, kiertyvä
- 3 Käsikahvan säätö
- 4 Rakosuutin
- 5 Tyynysuutin
- 6 Tyyppikiilpi
- 7 Harjapään imuletku
- 8 Suodatinpussin lukitus
- 9 Suodatinpussi
- 10 Harjapään lukituksen avaus
- 11 Moottorin suojasuodatin
- 12 Suodatinkotelo
- 13 Moottorin suojasuodattimen lukitus
- 14 Suodatinkotelon lukitus
- 15 Poistoilmansuodatin
- 16 Sivuosan kiinnitysruuvi
- 17 Sivuosa
- 18 Harjapeitteen kiertolukitus
- 19 Harjapää
- 20 Harjatela
- 21 Harjanpeite
- 22 Indikaattoriharja (punainen)
- 23 Merkkivalo - elektroninen harjavalvonta (oranssi)
- 24 Nukkakorkeuden säädin
- 25 Suodatinkansi
- 26 Pääkytkin
- 27 Imuputki
- 28 Imuletku
- 29 Käsikahva
- 30 Verkkokaapeli

Käyttö

Sähköinen harjaohjaus

Elektroninen harjavalvonta valvoo jatkuvasti harjatelan toimintaa.

- **Ei valoa**
Harjatela toimii asiaankuuluvasti.
- **Oranssi valo palaa**
Säädä nukkakorkeus lyhyemmälle nukkalle säätönupista.
- **Oranssi valo palaa myös lyhyemmällä nukkasäädöllä.**
Vaihda harjatela.

Huomautus: Optinen harjavalvonta: Kulu-
misasteen voi todeta vertaamalla harjaksia
toisenväriseen indikaattoriharjaan. Harjate-
la on vaihdettava, jos mustat harjakset ovat
samalla korkeudella kuin punaiset.

Laitteen käynnistys

- Työnä virtapistoke pistorasiaan.
- Kytke laite pääkytkimellä päälle.

Puhdistaminen

Harjatelakäyttö

HUOMIO

*Lattiapäällysteen vaurioitumisvaara. Älä
käytä laitetta, kun se on yhdessä kohtaa
liikkumatta.*

- Säädä harjatelan korkeus harjapään
säätönupilla.
- Suorita puhdistus.

Imuputkikäyttö

Kuva

HUOMIO

*Kun imuroidaan imuletkulla, laitteen tulee
lukkautua seisonta-asentoon, jotta harja-
moottori kytkeytyy pois päältä.*

Laitteen kytkeminen pois päältä

- Kytke laite pääkytkimellä pois päältä.
- Vedä verkkopistoke irti.

Kuljetus

VARO

*Loukkaantumis- ja vahingoittumisvaaravaa-
ra! Huomioi kuljettaessa laitteen paino.*

- Kun kuljetat laitetta ajoneuvoissa, var-
mista laite liukumisen ja kaatumisen va-
ralta kulloinkin voimassa olevien ohje-
sääntöjen mukaisesti.

Säilytys

VARO

*Loukkaantumis- ja vahingoittumisvaaravaa-
ra! Huomioi säilytettäessä laitteen paino.*

Tätä laitetta saa säilyttää vain sisätiloissa.

Hoito ja huolto

⚠ VAARA

Virtapistoke on vedettävä irti pistorasiasta ennen kaikkia laitteeseen kohdistuvia töitä.

Huoltovälit

Päivittäin

→ Puhdista harjatela

Harjatelan puhdistus

→ Harjapeitteen irrotus tarvittaessa: Kierrä kiertolukituksia 90° ja poista harjapeite.

→ Hiukset ja langat, jotka ovat kelautuneet harjatelan ympäri, on leikattava saksilla poikki ja poistettava.

Suodatinpussin vaihtaminen

→ Vapauta suodattimen kansi lukitukselta ja poista se.

Kuva 

→ Kierrä suodatinpussin lukitus oikealle. Sulje suodatinpussi, ota se pois laitteesta ja hävitä asianmukaisesti.

Kuva 

→ Aseta uusi suodatinpussi paikalleen ja kierrä suodatinpussin lukitus vasemmalle.

→ Aseta ja lukitse suodattimen kansi paikalleen.

Poistoilmansuodattimen vaihto

→ Vapauta suodattimen kansi lukitukselta ja poista se.

→ Paina suodatinkotelon lukitus ylös ja poista suodatinkotelo.

→ Poista poistoilmansuodatin suodatinkotelosta.

→ Aseta uusi poistoilmansuodatin suodatinkoteloon.

→ Aseta suodatinkotelo paikalleen ja lukitse se.

→ Aseta ja lukitse suodattimen kansi paikalleen.

Moottorin suojasuodattimen vaihto

→ Vapauta suodattimen kansi lukitukselta ja poista se.

→ Paina moottorin suojasuodattimen lukitus ylös. Poista moottorin suojasuodatin ja hävitä se.

→ Aseta ja lukitse uusi moottorin suojasuodatin paikalleen.

→ Aseta ja lukitse suodattimen kansi paikalleen.

Harjatelan vaihto

→ Irrota sivuosa kolikon avulla.

→ Vedä harjatela ulos ja hävitä se.

→ Aseta uusi harjatela paikalleen

→ Asenna sivuosa jälleen paikalleen.

Häiriöapu

⚠ VAARA

Virtapistoke on vedettävä irti pistorasiasta ennen kaikkia laitteeseen kohdistuvia töitä.

Poista tukokset

Imuputki/imuletku

Kuva 

Harjapään imuletku

Kuva 

Harjatela/harjapää

Kuva 

Huomautus: Irrota harjapeite tarvittaessa (katso „Harjatelan puhdistus“).

Moottori ei käy

– Ei sähköjännitettä.

→ Tarkasta virransyötön pistorasia ja sulake.

→ Tarkasta laitteen verkkokaapeli ja verkopistoke.

– Termostaattikytkin on sammuttanut moottorin sen ylikuumentumisen vuoksi.

→ Vaihda tukkeutunut suodatin tai poista imuletkun tukos.

Jäähdyttyään laite on taas toimintavalmis.

Imutulos ei ole tyydyttävä

→ Tarkasta, onko harjassa tukkeutuvia aiheuttavia esineitä ja poista ne tarvittaessa.

→ Tukkeutumat poistetaan harjapästä, imuputkesta ja imuletkusta.

- Suodatinpussi vaihdetaan.
- Vaihda poistoilmasuodatin tai moottorin suojasuodatin.
- Tarkistetaan, onko nukkakorkeuden säädin asetettu oikein.
- Vaihda harjatela.

Punainen merkkivalo laitekotelossa palaa

- Tukkeutumat poistetaan harjapäätä, imuputkesta ja imuletkusta.
- Suodatinpussi vaihdetaan.

Oranssi merkkivalo - elektroninen harjavalvonta palaa

- Säädä nukkakorkeus lyhyemmälle nulle säätönupista.

Oranssi merkkivalo - elektroninen harjavalvonta palaa myös alimmalla portaalla

- Vaihda harjatela.

Asiakaspalvelu

Jos häiriötä ei voida poistaa, laite täytyy tarkastuttaa asiakaspalvelussa.

Takuu

Kussakin maassa ovat voimassa valtuuttamamme myyntiorganisaation julkaisemat takuehdot. Materiaali- ja valmistusvirheitä aiheuttavat virheet laitteessa korjaamme takuuajana maksutta. Takuutapauksessa ota yhteys ostotositteen kanssa jälleenmyyjään tai lähimpään valtuutettuun huoltoon.

Varusteet ja varaosat

Käytä vain alkuperäisiä tarvikkeita ja varaosia. Ne takaavat laitteen turvallisen ja häiriöttömän toiminnan.

Tietoja tarvikkeista ja varaosista on sivustolla www.kaercher.com.

EU-vaatimustenmukaisuusvakuutus

Vakuutamme, että alla mainitut tuotteet vastaavat suunnittelultaan ja rakenteeltaan sekä valmistustavaltaan EU-direktiivien asi-

anomaisia turvallisuus- ja terveysvaatimuksia. Jos tuotteeseen/tuotteisiin tehdään muutoksia, joista ei ole sovittu kanssamme, tämä vakuutus ei ole enää voimassa.

Tuote: Kuivaimuri

Tyyppi: 1.033-xxx

Tyyppi: 1.057-xxx

Yksiselitteiset EU-direktiivit

2006/42/EY (+2009/127/EY)

2014/30/EU

2011/65/EU

2009/125/EY

Sovelletut harmonisoidut standardit

EN 55014-1: 2006+A1: 2009+A2: 2011

EN 55014-2: 1997+A1: 2001+A2: 2008

EN 60335-1

EN 60335-2-69

EN 61000-3-2: 2014

EN 61000-3-3: 2013

EN 62233: 2008

EN 50581

EN 60312: 2013

Sovelletut kansalliset standardit

-

Käytetyt määräykset

666/2013

5.957-177

Allekirjoittaneet toimivat yrityksen johton puolesta ja sen valtuuttamina.



H. Jenner
CEO



S. Reiser
Head of Approbation

Dokumentointivaltuutettu:

S. Reiser

Alfred Kärcher GmbH & Co. KG

Alfred-Kärcher-Str. 28 - 40

71364 Winnenden (Germany)

Puh.: +49 7195 14-0

Faksi: +49 7195 14-2212

Winnenden, 2016/01/01

Tekniset tiedot

		CV 38/2 CV 38/2 Adv	CV 48/2 CV 48/2 Adv
Verkkojännite	V	220-240	220-240
Taajuus	Hz	1~ 50-60	1~ 50-60
Ilmamäärä (maks.)	l/s	48	48
Alipaine (maks.)	kPa (mbar)	25,1 (251)	25,1 (251)
Kotelointiluokka		II	II
Pituus x leveys x korkeus	mm	1215 x 390 x 350	1215 x 485 x 350
Harjatelan leveys	mm	335	430
Tyypillinen käyttöpaino	kg	9,5	9,7
Ympäristön lämpötila (maks.)	°C	+40	+40

Mitatut arvot EN 60335-2-69 mukaisesti

Äänenpainetaso L_{pA}	dB(A)	67	67
Epävarmuus K_{pA}	dB(A)	2	2
Käsi-käsivarsi värinäarvo	m/s ²	<2,5	<2,5
Epävarmuus K	m/s ²	0,2	0,2

Ekosuunnittelu 666/2013 mukaisesti

Energiatsehokkuusluokka	--	C	B
Indikaatiivinen vuosittainen energiakulutus	kWh/a	37,4	31,5
Matonpuhdistusluokka	--	D	D
Pölyemissioluokka	--	E	E
Äänitehontaso L_{WA}	dB(A)	80	80
Nimellistehonotto	W	1050	1050

Verkkokaapeli CV 38/2 CV 48/2	H05VV-F 2x1,0 mm ²	
	Osa-nro	Johdon pituus
EU	6.649-895.0	12 m
Verkkokaapeli CV 38/2 Adv CV 48/2 Adv	H05BQ-F 2x1,0 mm ²	
	Osa-nro	Johdon pituus
EU	6.649-847.0	12 m
Verkkokaapeli CV 38/2 Adv CV 48/2 Adv	H05VV-F 2x1,0 mm ²	
	Osa-nro	Johdon pituus
GB	6.649-714.0	12 m



Πριν χρησιμοποιήσετε τη συσκευή σας για πρώτη φορά, διαβάστε αυτές τις πρωτότυπες οδηγίες χρήσης, ενεργήστε σύμφωνα με αυτές και κρατήστε τις για μελλοντική χρήση ή για τον επόμενο ιδιοκτήτη.

- Πριν από την πρώτη χρήση διαβάστε οπωσδήποτε τις υποδείξεις ασφαλείας αρ. 5.956-249.0!
- Η μη τήρηση των οδηγιών χρήσης, καθώς και των υποδείξεων ασφαλείας, μπορεί να προκαλέσει βλάβες στη συσκευή ή κινδύνους για τον χρήστη ή άλλα άτομα.
- Σε περίπτωση βλαβών κατά τη μεταφορά ειδοποιήστε αμέσως τον αντιπρόσωπό σας.
- Κατά το άνοιγμα της συσκευασίας, ελέγξτε το περιεχόμενο για τυχόν ελλείψεις σε εξαρτήματα ή για βλάβες.

Πίνακας περιεχομένων

Προστασία περιβάλλοντος . . .	EL	1
Διαβάθμιση κινδύνων	EL	1
Χρήση σύμφωνα με τους κανονισμούς	EL	1
Στοιχεία συσκευής	EL	2
Χειρισμός	EL	2
Μεταφορά	EL	3
Αποθήκευση	EL	3
Φροντίδα και συντήρηση	EL	3
Αντιμετώπιση βλαβών	EL	4
Εγγύηση	EL	5
Εξαρτήματα και ανταλλακτικά .	EL	5
Δήλωση Συμμόρφωσης των ΕΕ	EL	5
Τεχνικά χαρακτηριστικά	EL	6

Προστασία περιβάλλοντος



Τα υλικά συσκευασίας είναι ανακυκλώσιμα. Μην πετάτε τις συσκευασίες στα οικιακά απορρίμματα, αλλά σε ειδικό σύστημα επαναχρησιμοποίησης.



Οι παλιές συσκευές περιέχουν ανακυκλώσιμα υλικά, τα οποία θα πρέπει να μεταφέρονται σε σύστημα επαναχρησιμοποίησης. Οι μπαταρίες, τα λάδια και παρόμοια υλικά δεν επιτρέπεται να καταλήγουν στο περιβάλλον. Για το λόγο αυτόν η διάθεση παλιών συσκευών πρέπει να γίνεται σε κατάλληλα συστήματα συλλογής.

Υποδείξεις για τα συστατικά (REACH)

Ενημερωμένες πληροφορίες για τα συστατικά μπορείτε να βρείτε στη διεύθυνση:

www.kaercher.com/REACH

Διαβάθμιση κινδύνων

⚠ ΚΙΝΔΥΝΟΣ

Υποδείξεις για άμεσα επαπειλούμενο κίνδυνο, ο οποίος μπορεί να έχει ως συνέπεια σοβαρό ή θανάσιμο τραυματισμό.

⚠ ΠΡΟΕΙΔΟΠΟΙΗΣΗ

Υποδείξεις για μια δυνητικά επικίνδυνη κατάσταση, η οποία μπορεί να έχει ως συνέπεια σοβαρό ή θανάσιμο τραυματισμό.

⚠ ΠΡΟΣΟΧΗ

Υπόδειξη για μια ενδεχομένως επικίνδυνη κατάσταση, η οποία μπορεί να οδηγήσει σε ελαφρό τραυματισμό.

ΠΡΟΣΟΧΗ

Υπόδειξη για μια δυνητικά επικίνδυνη κατάσταση, η οποία μπορεί να έχει ως συνέπεια υλικές ζημιές.

Χρήση σύμφωνα με τους κανονισμούς

⚠ ΠΡΟΕΙΔΟΠΟΙΗΣΗ

Η συσκευή δεν ενδείκνυται για την αναρρόφηση επιβλαβών για την υγεία σκονών.

ΠΡΟΣΟΧΗ

Η συσκευή αυτή προορίζεται για χρήση αποκλειστικά σε εσωτερικούς χώρους.

- Αυτή ηλεκτρική σκούπα για τάπτητες προορίζεται για τον ξηρό καθαρισμό επιφανειών δαπέδων και τοίχων.
- Η συσκευή δεν είναι κατάλληλη για χρήση σε σκληρά δάπεδα.

- Η συσκευή αυτή προορίζεται για επαγγελματική χρήση, π.χ. σε ξενοδοχεία, σχολεία, νοσοκομεία, εργοστάσια, καταστήματα, γραφεία και εταιρείες ανοικιάσεως.

Στοιχεία συσκευής

Για την εικόνα ανατρέξτε στη σελίδα 2

- 1 Λυχνία ελέγχου στο περίβλημα της συσκευής (κόκκινη)
- 2 Άγκιστρο καλωδίου, περιστρεφόμενο
- 3 Μετάθεση χειρολαβής
- 4 Ακροφύσιο αρμών
- 5 Ακροφύσιο ταπετσαριών επίπλων
- 6 Πινάκιδα τύπου
- 7 Ελαστικός σωλήνας αναρρόφησης στην κεφαλή βούρτσας
- 8 Κλειδωμα της σακούλας φίλτρου
- 9 Σακούλα φίλτρου
- 10 Απασφάλιση κουμπιού βουρτσών
- 11 Φίλτρο προστασίας κινητήρα
- 12 Περίβλημα φίλτρου
- 13 Κλειδωμα του φίλτρου προστασίας του κινητήρα
- 14 Κλειδωμα του περιβλήματος φίλτρου
- 15 φίλτρο απαερίων
- 16 Κοχλίας συγκράτησης του πλευρικού τμήματος
- 17 Πλαϊνό τμήμα
- 18 Περιστροφικό μάνταλο του καλύμματος βουρτσών
- 19 Κεφαλή βούρτσας
- 20 Κύλινδρος βούρτσας
- 21 Κάλυμμα βούρτσας
- 22 Νήμα ένδειξης (κόκκινο)
- 23 Λυχνία ελέγχου - Ηλεκτρονικός έλεγχος βουρτσών (πορτοκαλί)
- 24 Κουμπί ρύθμισης ύψους πέλους
- 25 Καπάκι φίλτρου
- 26 Κύριος διακόπτης
- 27 Σωλήνας αναρρόφησης
- 28 Εύκαμπτος σωλήνας αναρρόφησης
- 29 Χειρολαβή
- 30 Καλώδιο τροφοδοσίας

Χειρισμός

Ηλεκτρονικό σύστημα ελέγχου των βουρτσών

Το ηλεκτρονικό σύστημα ελέγχου των βουρτσών παρακολουθεί διαρκώς τη λειτουργία της κυλινδρικής βούρτσας.

- **Σβηστή ενδεικτική λυχνία**
Η κυλινδρική βούρτσα λειτουργεί κανονικά.
- **Πορτοκαλί ενδεικτική λυχνία**
Μετακινήστε το πλήκτρο ρύθμισης του ύψους του πέλους σε μια χαμηλότερη βαθμίδα.
- **Η πορτοκαλί ενδεικτική λυχνία ανάβει στην χαμηλότερη βαθμίδα**
Αντικαταστήστε την κυλινδρική βούρτσα.

Υπόδειξη: Οπτικός έλεγχος βουρτσών: Μπορείτε να διαπιστώσετε το βαθμό φθοράς συγκρίνοντας τη βούρτσα με το νήμα ένδειξης, το οποίο έχει διαφορετικό χρώμα. Εάν οι μαύρες τρίχες βρίσκονται στο ίδιο ύψος με τις κόκκινες, τότε η κυλινδρική βούρτσα πρέπει να αντικατασταθεί.

Ενεργοποίηση της μηχανής

- ➔ Συνδέστε το ρευματολήπτη στην πρίζα.
- ➔ Θέστε τη συσκευή σε λειτουργία από το γενικό διακόπτη.

Λειτουργία καθαρισμού

Λειτουργία κυλινδρικής βούρτσας

ΠΡΟΣΟΧΗ

Κίνδυνος βλάβης στο δάπεδο. Μην χρησιμοποιείτε τη συσκευή επί τόπου.

- ➔ Ρυθμίστε το ύψος πέλους με το κουμπί της κεφαλής βούρτσας.
- ➔ Εκτελέστε τον καθαρισμό.

Λειτουργία σωλήνα αναρρόφησης

Εικόνα **A**

ΠΡΟΣΟΧΗ

Κατά την αναρρόφηση με τον ελαστικό σωλήνα αναρρόφησης, για να απενεργοποιηθεί ο κινητήρας των βουρτσών η συσκευή πρέπει να ασφαλίσει στη θέση αδράνειας.

Απενεργοποίηση της μηχανής

- Απενεργοποιήστε τη συσκευή από το γενικό διακόπτη.
- Βγάλτε το ρευματολήπτη.

Μεταφορά

⚠ ΠΡΟΣΟΧΗ

Κίνδυνος τραυματισμού και βλάβης! Κατά τη μεταφορά λάβετε υπόψη το βάρος της συσκευής.

- Κατά τη μεταφορά με οχήματα, ασφαλίστε τη συσκευή έναντι ενδεχόμενης ολίσθησης και ανατροπής, σύμφωνα με τις εκάστοτε ισχύουσες κατευθυντήριες οδηγίες.

Αποθήκευση

⚠ ΠΡΟΣΟΧΗ

Κίνδυνος τραυματισμού και βλάβης! Κατά την αποθήκευση λάβετε υπόψη το βάρος της συσκευής.

Η συσκευή αυτή μπορεί να αποθηκεύεται μόνο σε εσωτερικούς χώρους.

Φροντίδα και συντήρηση

⚠ ΚΙΝΔΥΝΟΣ

Πριν από όλες τις εργασίες στη συσκευή, απενεργοποιήστε τη συσκευή και τραβήξτε το φως από την πρίζα.

Χρονικά διαστήματα συντήρησης

Καθημερινά

- Καθαρίστε την κυλινδρική βούρτσα.

Καθαρισμός του κυλίνδρου της βούρτσας

- Εάν είναι αναγκαίο, αποσυναρμολογήστε το κάλυμμα της βούρτσας: Στρίψτε τα περιστρεφόμενα μάνταλα κατά 90° και αφαιρέστε το κάλυμμα της βούρτσας.
- Κόψτε με ένα ψαλίδι και αφαιρέστε τρίχες και ίνες που έχουν τυλιχτεί στον κύλινδρο της βούρτσας.

Αντικατάσταση σακούλας φίλτρου

- Απασφαλίστε και αφαιρέστε το κάλυμμα φίλτρου.

Εικόνα **B**

- Περιστρέψτε τον κλειδωμα της σακούλας φίλτρου προς τα δεξιά. Σφραγίστε, αφαιρέστε και πετάξτε τη σακούλα φίλτρου.

Εικόνα **C**

- Τοποθετήστε μια νέα σακούλα φίλτρου και περιστρέψτε το κλειδωμα της σακούλας προς τα αριστερά.
- Τοποθετήστε και ασφαλίστε το καπάκι φίλτρου.

Αλλαγή φίλτρου ακάθαρτου αέρα

- Απασφαλίστε και αφαιρέστε το κάλυμμα φίλτρου.
- Πιέστε προς τα πάνω το κλειδωμα του περιβλήματος φίλτρου και αφαιρέστε το περίβλημα.
- Αφαιρέστε το φίλτρο εξαγωγής αέρα από το περίβλημά του.
- Τοποθετήστε στο περίβλημα ένα νέο φίλτρο εξαγωγής αέρα.
- Τοποθετήστε και ασφαλίστε το περίβλημα φίλτρου.
- Τοποθετήστε και ασφαλίστε το καπάκι φίλτρου.

Αντικατάσταση του φίλτρου προστασίας του κινητήρα

- Απασφαλίστε και αφαιρέστε το κάλυμμα φίλτρου.
- Πιέστε προς τα πάνω το κλειδωμα του φίλτρου προστασίας του κινητήρα. Αφαιρέστε το φίλτρο προστασίας του κινητήρα και πετάξτε το.
- Τοποθετήστε ένα νέο φίλτρο προστασίας του κινητήρα και κλειδώστε το.
- Τοποθετήστε και ασφαλίστε το καπάκι φίλτρου.

Αλλαγή της κυλινδρικής βούρτσας

- Αποσυναρμολογήστε το πλευρικό τμήμα με το βοήθεια ενός κέρματος.
- Τραβήξτε προς τα έξω την κυλινδρική βούρτσα και πετάξτε την.
- Τοποθετήστε έναν καινούργιο κύλινδρο βουρτσών.
- Ξανατοποθετήστε το πλευρικό τμήμα.

Αντιμετώπιση βλαβών

⚠ ΚΙΝΔΥΝΟΣ

Πριν από όλες τις εργασίες στη συσκευή, απενεργοποιήστε τη συσκευή και τραβήξτε το φως από την πρίζα.

Αντιμετώπιση φραγών

Σωλήνας αναρρόφησης/ελαστικός σωλήνας αναρρόφησης

Εικόνα 

Ελαστικός σωλήνας αναρρόφησης στην κεφαλή βούρτσας

Εικόνα 

Κυλινδρική βούρτσα/κεφαλή βούρτσας

Εικόνα 

Υπόδειξη: Αν είναι αναγκαίο, αποσυναρμολογήστε το κάλυμμα της βούρτσας (βλ. "Καθαρισμός της κυλινδρικής βούρτσας").

Ο κινητήρας δεν λειτουργεί

- Δεν υπάρχει ηλεκτρική τάση.
- Ελέγξτε την πρίζα και την ασφάλεια της παροχής ρεύματος.
- Ελέγξτε το καλώδιο τροφοδοσίας και το φως της συσκευής.
- Ο θερμοδιακόπτης απενεργοποίησε τον κινητήρα λόγω υπερθέρμανσης.
- Αντικαταστήστε το φραγμένο φίλτρο ή απομακρύνετε τα αντικείμενα που φράζουν το σωλήνα αναρρόφησης.

Όταν κρυώσει η συσκευή, θα είναι και πάλι έτοιμη για λειτουργία.

Μη ικανοποιητικό αποτέλεσμα αναρρόφησης

- Ελέγξτε την κυλινδρική βούρτσα για αντικείμενα που μπορούν να προκαλούν φραγή και απομακρύνετε τα κατά περίπτωση.
- Απομακρύνετε τα αντικείμενα που προκαλούν φραγή στην κεφαλή της βούρτσας, στο σωλήνα αναρρόφησης και στον ελαστικό σωλήνα αναρρόφησης.
- Αντικαταστήστε τη σακούλα φίλτρου.
- Αντικαταστήστε το φίλτρο απαερίων ή το φίλτρο προστασίας του κινητήρα.
- Ελέγξτε εάν είναι σωστά ρυθμισμένο το κουμπί ρύθμισης του ύψους πέλους.
- Αντικαταστήστε την κυλινδρική βούρτσα.

Ανάβει η κόκκινη λυχνία ελέγχου στο περίβλημα της συσκευής

- Απομακρύνετε τα αντικείμενα που προκαλούν φραγή στην κεφαλή της βούρτσας, στο σωλήνα αναρρόφησης και στον ελαστικό σωλήνα αναρρόφησης.
- Αντικαταστήστε τη σακούλα φίλτρου.

Πορτοκαλί λυχνία ελέγχου - Ανάβει η ένδειξη ηλεκτρονικού ελέγχου βουρτσών

- Μετακινήστε το πλήκτρο ρύθμισης του ύψους του πέλους σε μια χαμηλότερη βαθμίδα.

Πορτοκαλί λυχνία ελέγχου - Ανάβει η ένδειξη ηλεκτρονικού ελέγχου βουρτσών ακόμη και στη χαμηλότερη βαθμίδα

- Αντικαταστήστε την κυλινδρική βούρτσα.

Υπηρεσία εξυπηρέτησης πελατών

Αν δεν διορθωθεί η βλάβη, πρέπει να γίνει έλεγχος της συσκευής από την υπηρεσία εξυπηρέτησης πελατών.

Εγγύηση

Σε κάθε χώρα ισχύουν οι όροι εγγύησης που εκδόθηκαν από την αρμόδια εταιρία μας προώθησης πωλήσεων. Αναλαμβάνουμε τη δωρεάν αποκατάσταση οποιασδήποτε βλάβης στη συσκευή σας, εφόσον οφείλεται σε αστοχία υλικού ή κατασκευαστικό σφάλμα, εντός της προθεσμίας που ορίζεται στην εγγύηση. Σε περίπτωση που επιθυμείτε να κάνετε χρήση της εγγύησης, παρακαλούμε απευθυνθείτε με την απόδειξη αγοράς στο κατάστημα από το οποίο προμηθευτήκατε τη συσκευή ή στην πλησιέστερη εξουσιοδοτημένη υπηρεσία τεχνικής εξυπηρέτησης πελατών μας.

Εξαρτήματα και ανταλλακτικά

Χρησιμοποιείτε μόνο γνήσια παρελκόμενα και ανταλλακτικά τα οποία διασφαλίζουν την ασφάλη και απρόσκοπτη λειτουργία της συσκευής.

Πληροφορίες για παρελκόμενα και ανταλλακτικά θα βρείτε στη διεύθυνση www.kaercher.com.

Δήλωση Συμμόρφωσης των ΕΕ

Δια της παρούσης δηλώνουμε ότι το μηχάνημα που χαρακτηρίζεται παρακάτω, με βάση τη σχεδίαση και την κατασκευή του, υπό τη μορφή που διατίθεται στην αγορά, πληροί στις σχετικές βασικές απαιτήσεις ασφαλείας και υγιεινής των οδηγιών της ΕΕ. Η παρούσα δήλωση παύει να ισχύει σε περίπτωση τροποποιήσεων του μηχανήματος χωρίς προηγούμενη συνεννόηση μαζί μας.

Προϊόν: Ηλεκτρική σκούπα ξηρών ρύπων

Τύπος: 1.033-xxx

Τύπος: 1.057-xxx

Σχετικές οδηγίες των ΕΕ

2006/42/ΕΚ (+2009/127/ΕΚ)

2014/30/ΕΕ

2011/65/ΕΕ

2009/125/ΕΚ

Εφαρμοσθέντα εναρμονισμένα πρότυπα

EN 55014-1: 2006+A1: 2009+A2: 2011

EN 55014-2: 1997+A1: 2001+A2: 2008

EN 60335-1

EN 60335-2-69

EN 61000-3-2: 2014

EN 61000-3-3: 2013

EN 62233: 2008

EN 50581

EN 60312: 2013

Εφαρμοσθέντα εθνικά πρότυπα

-

Εφαρμοστέοι κανονισμοί

666/2013

5.957-177

Οι υπογράφωντες ενεργούν κατ' εντολή του και με εξουσιοδότηση της διεύθυνσης της επιχείρησης.

H. Jenner
CEO



S. Reiser
Head of Approval

Υπεύθυνος τεκμηρίωσης:
S. Reiser

Alfred Karcher GmbH & Co. KG
Alfred-Karcher-Str. 28 - 40
71364 Winnenden (Germany)
Τηλ.: +49 7195 14-0
Φαξ: +49 7195 14-2212

Winnenden, 2016/01/01

Τεχνικά χαρακτηριστικά

		CV 38/2	CV 48/2
		CV 38/2 Adv	CV 48/2 Adv
Τάση ηλεκτρικού δικτύου	V	220-240	220-240
Συχνότητα	Hz	1~ 50-60	1~ 50-60
Ποσότητα αέρα (μέγ.)	l/s	48	48
Υποπίεση (μέγ.)	kPa (mbar)	25,1 (251)	25,1 (251)
Κατηγορία προστασίας		II	II
Μήκος x Πλάτος x Ύψος	mm	1215 x 390 x 350	1215 x 485 x 350
Πλάτος κυλινδρικής βούρτσας	mm	335	430
Τυπικό βάρος λειτουργίας	kg	9,5	9,7
Θερμοκρασία περιβάλλοντος (μέγ.)	°C	+40	+40

Μετρούμενες τιμές κατά EN 60335-2-69

Επιτρεπόμενη στάθμη ηχητικής ισχύος L_{pA}	dB(A)	67	67
Αβεβαιότητα K_{pA}	dB(A)	2	2
Κραδασμοί στο χέρι/στο βραχίονα	m/s ²	<2,5	<2,5
Αβεβαιότητα K	m/s ²	0,2	0,2

Οικολογική σχεδίαση κατά 666/2013

Κατηγορία ενεργειακής απόδοσης	--	C	B
Ενδεικτική ετήσια κατανάλωση ενέργειας	kWh/a	37,4	31,5
Κατηγορία καθαρισμού ταπήτων	--	D	D
Κατηγορία εκπομπής σκόνης	--	E	E
Στάθμη ηχητικής ισχύος L_{WA}	dB(A)	80	80
Εφαρμοζόμενη ονομαστική ισχύς	W	1050	1050

Καλώδιο τροφοδοσίας δικτύου CV 38/2 CV 48/2	H05VV-F 2x1,0 mm ²	
	Αριθ. ανταλλ.	Μήκος καλωδίου
EU	6.649-895.0	12 m

Καλώδιο τροφοδοσίας δικτύου CV 38/2 Adv CV 48/2 Adv	H05VV-F 2x1,0 mm ²	
	Αριθ. ανταλλ.	Μήκος καλωδίου
GB	6.649-714.0	12 m

Καλώδιο τροφοδοσίας δικτύου CV 38/2 Adv CV 48/2 Adv	H05BQ-F 2x1,0 mm ²	
	Αριθ. ανταλλ.	Μήκος καλωδίου
EU	6.649-847.0	12 m



Cihazın ilk kullanımından önce bu orijinal kullanma kılavuzunu okuyun, bu kılavuza göre davranın ve daha sonra kullanım veya cihazın sonraki sahiplerine vermek için bu kılavuzu saklayın.

- İlk kullanımdan önce, 5.956-249.0 numaralı güvenlik uyarılarını mutlaka okuyun!
- Kullanım kılavuzunun ve emniyet uyarılarının dikkate alınmaması halinde cihazda hasar, kullanıcıda ve diğer kişilerde tehlike oluşabilir.
- Nakliye hasarlarını hemen yetkili satıcıya bildirin.
- Ambalajı çıkartırken, ambalaj içeriğinde eksik aksesuar veya hasar kontrolü yapın.

İçindekiler

Çevre koruma	TR	1
Tehlike kademeleri	TR	1
Kurallara uygun kullanım	TR	1
Cihaz elemanları	TR	2
Kullanımı	TR	2
Taşıma	TR	2
Depolama	TR	2
Koruma ve Bakım	TR	2
Arızalarda yardım	TR	3
Garanti	TR	4
Aksesuarlar ve yedek parçalar	TR	4
AB uygunluk bildirisi	TR	4
Teknik Bilgiler	TR	5

Çevre koruma

	Ambalaj malzemeleri geri dönüştürülebilir. Ambalaj malzemelerini evinizin çöpüne atmak yerine lütfen tekrar kullanılabilircekleri yerlere gönderin.
	Eski cihazlarda, yeniden değerlendirme işlemine tabi tutulması gereken değerli geri dönüşüm malzemeleri bulunmaktadır. Aküler, yağ ve benzeri maddeler doğaya ulaşmamalıdır. Bu nedenle eski cihazları lütfen öngörülen toplama sistemleri aracılığıyla imha edin.

İçindekiler hakkında uyarılar (REACH)

İçindekiler hakkında ayrıntılı bilgileri bulabileceğiniz adres:

www.kaercher.com/REACH

Tehlike kademeleri

⚠ TEHLİKE

Ağır bedensel yaralanmalar ya da ölüme neden olan direkt bir tehlikeye yönelik uyarı.

⚠ UYARI

Ağır bedensel yaralanmalar ya da ölüme neden olabilecek olası tehlikeli bir duruma yönelik uyarı.

⚠ TEDBİR

Hafif yaralanmalara neden olabilecek olası tehlikeli bir duruma yönelik uyarı.

⚠ DIKKAT

Maddi hasarlara neden olabilecek olası tehlikeli bir duruma yönelik uyarı.

Kurallara uygun kullanım

⚠ UYARI

Cihaz, zararlı tozların emilmesi için uygun değildir.

⚠ DIKKAT

Bu cihaz, sadece iç mekanlarda kullanım için üretilmiştir.

- Bu halı süpürgesi, zemin ve duvar yüzeylerinin kuru temizlenmesi için belirlenmiştir.
- Cihaz, sert zeminlerde kullanım için uygun değildir.
- Bu cihaz, Örn; oteller, okullar, hastaneler, fabrikalar, mağazalar, bürolar ve kıralık mağazalarda mesleki kullanım için uygundur.

Cihaz elemanları

Şekil Bkz. Sayfa 2

- 1 Cihaz muhafazasındaki kontrol lambası (kırmızı)
- 2 Kablo kancası, döner
- 3 El kolunun ayarlanması
- 4 Derz ucu
- 5 Döşeme temizleme ucu
- 6 Tip levhası
- 7 Fırça kafasındaki süpürme hortumu
- 8 Filtre torbasının kilidi
- 9 Filtre torbası
- 10 Fırça kafasının kilidini açma
- 11 Motor koruma filtresi
- 12 Filtre muhafazası
- 13 Motor koruma filtresinin kilidi
- 14 Filtre muhafazasının kilidi
- 15 Atık hava filtresi
- 16 Yan parçanın sabitleme civatası
- 17 Yan parça
- 18 Fırça kapağının döner kapağı
- 19 Fırça kafası
- 20 Fırça merdanesi
- 21 Fırça kapağı
- 22 Gösterge grubu (kırmızı)
- 23 Kontrol lambası - Elektronik fırça kontrolü (turuncu)
- 24 Ayar kafası Hav yüksekliği
- 25 Filtre kapağı
- 26 Ana şalter
- 27 Vakum borusu
- 28 Emme hortumu
- 29 Tutamak
- 30 Elektrik kablosu

Kullanımı

Elektronik fırça kontrolü

Elektronik fırça kontrolü, sürekli olarak fırça merdanesinin çalışmasını denetler.

- **Işık yok**
Fırça merdanesi düzgün çalışıyor.
- **Turuncu ışık yanıyor**
Hav yüksekliği ayar düğmesini daha düşük hav yüksekliğine ayarlayın.
- **Turuncu ışık düşük kademede de yanıyor**
Fırça merdanesini değiştirin.

Not: Optik fırça kontrolü Aşınma derecesi, başka renkli bir gösterge grubuyla karşılaştırma yöntemiyle belirlenebilir. Siyah kıllar kırmızılarla aynı yükseklikteyse, fırça merdanesi değiştirilmelidir.

Cihazı açın

- Şebeke fişini takın.
- Cihazı ana şalterden açın.

Temizleme modu

Fırça merdanesi tahriki

DIKKAT

Zemin kaplamasını için zarar görme tehlikesi. Cihazı noktada çalıştırmayın.

- Hav yüksekliğini fırça kafasının ayar düğmesinden ayarlayın.
- Temizliği yapın.

Süpürme borusu modu

Şekil A

DIKKAT

Emme hortumuyla süpürme sırasında, fırça motorunun kapanması için cihaz hareketsiz konumda kilitlenmelidir.

Cihazın kapatılması

- Cihazı ana şalterden kapatın.
- Şebeke fişini prizden çekiniz.

Taşıma

△ TEDBİR

Yaralanma ve hasar tehlikesi! Taşıma sırasında cihazın ağırlığına dikkat edin.

- Araçlarda taşıma sırasında, cihazı geçerli yönetmeliklere göre kaymaya ve devrilmeye karşı emniyete alın.

Depolama

△ TEDBİR

Yaralanma ve hasar tehlikesi! Depolama sırasında cihazın ağırlığına dikkat edin.

Bu cihaz sadece iç mekanlarda depolanmalıdır.

Koruma ve Bakım

△ TEHLİKE

Cihazdaki tüm çalışmalardan önce cihazı kapatın ve elektrik fişini çekin.

Bakım aralıkları

Her gün

- Fırça merdanesini temizleyin.

Fırça merdanesinin temizlenmesi

- Gerekirse fırça kapağını sökün: Döner kapakları 90° döndürün ve fırça kapağını çıkartın.
- Fırçaya dolanmış olabilecek saç tellerini ve iplikleri bir makasla keserek alın.

Filtre torbasının değiştirilmesi

- Filtre kapağının kilidini açın ve kapağı çıkartın.

Şekil 13

- Filtre torbasının kilidini sağa döndürün. Filtre torbasını kapatın, çıkartın ve tasfiye edin.

Şekil 14

- Yeni filtre torbasını yerleştirin ve filtre torbasının kilidini sola döndürün.
- Filtre kapağını yerleştirin ve kilitleyin.

Atık hava filtresinin değiştirilmesi

- Filtre kapağının kilidini açın ve kapağı çıkartın.
- Filtre muhafazasının kilidini yukarı bastırın ve filtre muhafazasını çıkartın.
- Atık hava filtresini filtre muhafazasından dışarı alın.
- Yeni atık hava filtresini filtre muhafazasına yerleştirin.
- Filtre muhafazasını yerleştirin ve kilitleyin.
- Filtre kapağını yerleştirin ve kilitleyin.

Motor koruma filtresinin değiştirilmesi

- Filtre kapağının kilidini açın ve kapağı çıkartın.
- Motor koruma filtresinin kilidini yukarı bastırın. Motor koruma filtresini çıkartın ve tasfiye edin.
- Yeni motor koruma filtresini yerleştirin ve kilitleyin.
- Filtre kapağını yerleştirin ve kilitleyin.

Fırça merdanesinin değiştirilmesi

- Yan parçayı bir demir para yardımıyla sökün.
- Fırça merdanesini dışarı çekin ve tasfiye edin.
- Yeni fırça merdanesini yerleştirin.
- Yan parçayı yerine takın.

Arızalarda yardım

⚠ TEHLİKE

Cihazdaki tüm çalışmalardan önce cihazı kapatın ve elektrik fişini çekin.

Tıkanmaların giderilmesi

Süpürme borusu/süpürme hortumu

Şekil 15

Fırça kafasındaki süpürme hortumu

Şekil 16

Fırça merdanesi/fırça kafası

Şekil 17

Not: Gerekirse, fırça kapağını sökün (bkz. "Fırça merdanesinin temizlenmesi").

Motor çalışmıyor

- Cihaza elektrik gelmiyor.
 - Akım beslemesinin prizini ve sigortasını kontrol edin.
 - Cihazın elektrik kablosunu ve elektrik fişini kontrol edin.
 - Termik şalter, aşırı ısınma nedeniyle motoru kapattı.
 - Tıkanmış filtreyi değiştirin ya da emme hortumundaki tıkanmayı giderin.
- Soğuduktan sonra cihaz tekrar çalışmaya hazırdır.

Süpürme sonucu tatmin edici değil

- Fırça merdanesinde bloke eden nesnelere olup olmadığını kontrol edin ve bu nesnelere temizleyin.
- Fırça kafası, emme borusu ve emme hortumundaki tıkanmayı temizleyin.
- Filtre torbasını değiştirin.
- Atık hava filtresini veya motor koruma filtresini değiştirin.

- Hav yüksekliği ayar düğmesinin doğru ayarda olup olmadığını kontrol edin.
- Fırça merdanesini değiştirin.

Cihaz muhafazasındaki kırmızı kontrol lambası yanıyor

- Fırça kafası, emme borusu ve emme hortumundaki tıkanmayı temizleyin.
- Filtre torbasını değiştirin.

Turuncu kontrol lambası - Elektronik fırça kontrolü yanıyor

- Hav yüksekliği ayar düğmesini daha düşük hav yüksekliğine ayarlayın.

Turuncu kontrol lambası - En düşük kademede de elektronik fırça kontrolü yanıyor

- Fırça merdanesini değiştirin.

Müşteri hizmeti

Arızanın giderilememesi durumunda, cihaz müşteri hizmetleri tarafından kontrol edilmelidir.

Garanti

Her ülkede yetkili distribütörümüz tarafından verilmiş garanti şartları geçerlidir. Garanti süresi içinde cihazınızda oluşan muhtemel hasarları, arızanın kaynağı üretim veya malzeme hatası olduğu sürece ücretsiz olarak karşılıyoruz. Garanti hakkınızdan yararlanmanızı gerektiren bir durum olduğu zaman, ilgili faturanız ile birlikte satıcınıza veya size en yakın yetkili servisimize başvurunuz.

Aksesuarlar ve yedek parçalar

Sadece orijinal aksesuarlar ve orijinal yedek parçalar kullanın; cihazın güvenli şekilde ve arızasız işletilmesini garantilerler. Aksesuarlar ve yedek parçalar hakkında bilgi için sitemizi ziyaret edin: www.kaercher.com.

AB uygunluk bildirisi

İşbu belge ile aşağıda tanımlanan makinenin konsepti ve tasarımı ve tarafımızdan piyasaya sürülen modeliyle AB yönetmelikle-

rinin temel teşkil eden ilgili güvenlik ve sağ-
lık yükümlülüklerine uygun olduğunu bildiri-
riz. Onayımız olmadan cihazda herhangi
bir değişiklik yapılması durumunda bu be-
yan geçerliliğini yitirir.

Ürün: Kuru süpürge

Tip: 1.033-xxx

Tip: 1.057-xxx

İlgili AB yönetmelikleri

2006/42/EG (+2009/127/EG)

2014/30/EU

2011/65/EU

2009/125/EG

Kullanılmış olan uyumlu standartlar

EN 55014-1: 2006+A1: 2009+A2: 2011

EN 55014-2: 1997+A1: 2001+A2: 2008

EN 60335-1

EN 60335-2-69

EN 61000-3-2: 2014

EN 61000-3-3: 2013

EN 62233: 2008

EN 50581

EN 60312: 2013

Kullanılmış ulusal standartlar

-

Uygulanan düzenlemeler

666/2013

5.957-177

İmzası bulunanlar, işletme yönetimi adına
ve işletme yönetimi tarafından verilen veka-
lete dayanarak işlem yapar.

H. Jenner
CEO

S. Reiser
Head of Approbation

Dokümantasyon yetkilisi:

S. Reiser

Alfred Kärcher GmbH & Co. KG

Alfred-Kärcher-Str. 28 - 40

71364 Winnenden (Germany)

Tel.: +49 7195 14-0

Faks: +49 7195 14-2212

Winnenden, 2016/01/01

Teknik Bilgiler

		CV 38/2 CV 38/2 Adv	CV 48/2 CV 48/2 Adv
Şebeke gerilimi	V	220-240	220-240
Frekans	Hz	1~ 50-60	1~ 50-60
Hava miktarı (maks.)	l/s	48	48
Vakum (maks.)	kPa (mbar)	25,1 (251)	25,1 (251)
Koruma sınıfı	□	II	II
Uzunluk x Genişlik x Yükseklik	mm	1215 x 390 x 350	1215 x 485 x 350
Fırça merdanesinin genişliği	mm	335	430
Tipik çalışma ağırlığı	kg	9,5	9,7
Çevre sıcaklığı (maks.)	°C	+40	+40

60335-2-69'a göre belirlenen değerler

Ses basıncı seviyesi L_{pA}	dB(A)	67	67
Güvensizlik K_{pA}	dB(A)	2	2
El-kol titreşim değeri	m/s ²	<2,5	<2,5
Güvensizlik K	m/s ²	0,2	0,2

666/2013'e göre ekolojik tasarım

Enerji verimliliği sınıfı	--	C	B
Yıllık gösterge enerji tüketimi	kWh/a	37,4	31,5
Halı temizleme sınıfı	--	D	D
Toz emisyonu sınıfı	--	E	E
Ses gücü seviyesi L_{wA}	dB(A)	80	80
Nominal güç tüketimi	W	1050	1050

Elektrik kab- losu CV 38/2 CV 48/2	H05VV-F 2x1,0 mm ²	
	Parça No.	Kablo uzunlu- ğu
EU	6.649-895.0	12 m

Elektrik kab- losu CV 38/2 Adv CV 48/2 Adv	H05BQ-F 2x1,0 mm ²	
	Parça No.	Kablo uzunlu- ğu
EU	6.649-847.0	12 m

Elektrik kab- losu CV 38/2 Adv CV 48/2 Adv	H05VV-F 2x1,0 mm ²	
	Parça No.	Kablo uzunlu- ğu
GB	6.649-714.0	12 m



Перед первым применением вашего прибора прочитайте эту оригинальную инструкцию по эксплуатации, после этого действуйте соответственно и сохраните ее для дальнейшего пользования или для следующего владельца.

- Перед первым вводом в эксплуатацию обязательно прочтите указания по технике безопасности № 5.956-249.0!
- При несоблюдении инструкции и указаний по технике безопасности пылесос может выйти из строя, а для оператора и других лиц возникает риск получения травмы.
- При повреждениях, полученных во время транспортировки, немедленно свяжитесь с продавцом.
- При распаковке прибора проверьте его комплектность, а также его целостность.

Оглавление

Защита окружающей среды	RU	1
Степень опасности	RU	1
Использование по назначению	RU	1
Элементы прибора	RU	2
Управление	RU	2
Транспортировка	RU	3
Хранение	RU	3
Уход и техническое обслуживание	RU	3
Помощь в случае неполадок	RU	4
Гарантия	RU	4
Принадлежности и запасные детали	RU	5
Заявление о соответствии EU	RU	5
Технические данные	RU	6

Защита окружающей среды



Упаковочные материалы пригодны для вторичной переработки. Пожалуйста, не выбрасывайте упаковку вместе с бытовыми отходами, а сдайте ее в один из пунктов приема вторичного сырья.



Старые приборы содержат ценные перерабатываемые материалы, подлежащие передаче в пункты приемки вторичного сырья. Аккумуляторы, масло и иные подобные материалы не должны попадать в окружающую среду. Поэтому утилизируйте старые приборы через соответствующие системы приемки отходов.

Инструкции по применению компонентов (REACH)

Актуальные сведения о компонентах приведены на веб-узле по следующему адресу:

www.kaercher.com/REACH

Степень опасности

⚠ **ОПАСНОСТЬ**

Указание относительно непосредственно грозящей опасности, которая приводит к тяжелым увечьям или к смерти.

⚠ **ПРЕДУПРЕЖДЕНИЕ**

Указание относительно возможной потенциально опасной ситуации, которая может привести к тяжелым увечьям или к смерти.

⚠ **ОСТОРОЖНО**

Указание на потенциально опасную ситуацию, которая может привести к получению легких травм.

ВНИМАНИЕ

Указание относительно возможной потенциально опасной ситуации, которая может повлечь материальный ущерб.

Использование по назначению

⚠ **ПРЕДУПРЕЖДЕНИЕ**

Прибор не предназначен для сбора вредной для здоровья пыли.

ВНИМАНИЕ

Этот прибор предназначен только для использования внутри помещений.

- Этот пылесос для ковров предназначен для сухой очистки поверхностей полов и стен.
- Устройство не пригодно для использования на жестких полах.
- Этот прибор предназначен для профессионального использования, т.е. в гостиницах, школах, больницах, на промышленных предприятиях, в магазинах, офисах и в арендуемых помещениях.

Элементы прибора

Изображение прибора см. на стр. 2

- 1 Контрольный индикатор на корпусе устройства (красный)
- 2 Крючки для кабеля, вращающиеся
- 3 Регулировка рукоятки
- 4 Форсунка для чистки швов и стыков
- 5 Форсунка для чистки обивки
- 6 Заводская табличка с данными
- 7 Всасывающий шланг на щеточном узле
- 8 Блокировка мешка фильтра
- 9 Мешок фильтра
- 10 Разблокировать головку щетки
- 11 Фильтр защиты мотора
- 12 Корпус фильтра
- 13 Блокировка фильтра защиты мотора
- 14 Блокировка корпуса фильтра
- 15 Фильтр для очистки отходящего воздуха
- 16 Крепежный винт боковой части
- 17 Боковая часть
- 18 Поворотный замок кожуха щеток
- 19 Головка щетки
- 20 Щеточный вал
- 21 Кожух щеток
- 22 Индикаторный пучок (красный)
- 23 Контрольная лампочка – Электронное управление щеткой (оранжевая)
- 24 Кнопка установки высоты ворса
- 25 Крышка фильтра
- 26 Главный выключатель
- 27 всасывающая трубка,
- 28 Всасывающий шланг
- 29 рукоятка
- 30 Сетевой шнур

Управление

Электронное управление щетки

Система электронного управления щеткой постоянно контролирует работу щеточного вала.

- **Отсутствие света**
Щеточный вал работает нормально.
- **Горит оранжевый свет**
Установить регулировочную кнопку для ворса на низкий ворс.
- **Оранжевый свет горит также при самом низком уровне**
Заменить щеточный вал.

Указание: Визуальный контроль щетки: Степень износа можно определить путем сравнения с индикаторным пучком. Если черная щетина расположена на той же высоте, что и красная, следует заменить щеточный вал.

Включение прибора

- ➔ Вставьте штепсельную вилку в электророзетку.
- ➔ Прибор отключается при помощи главного выключателя.

Режим очистки

Эксплуатация щеточного вала

ВНИМАНИЕ

Опасность повреждения покрытия пола. Запрещается работа прибора, стоящего на месте.

- ➔ Установить высоту ворса на регулировочной кнопке щеточного узла.
- ➔ Произвести очистку.

Эксплуатация всасывающей трубки

Рисунок **A**

ВНИМАНИЕ

При работе с всасывающим шлангом необходимо перевести прибор в нерабочее положение для отключения щеточного двигателя.

Выключение прибора

- Выключить прибор при помощи главного выключателя.
- Отсоедините прибор от электросети.

Транспортировка

⚠ ОСТОРОЖНО

Опасность получения травм и повреждений! При транспортировке следует обратить внимание на вес устройства.

- При перевозке аппарата в транспортных средствах следует учитывать действующие местные государственные нормы, направленные на защиту от скольжения и опрокидывания.

Хранение

⚠ ОСТОРОЖНО

Опасность получения травм и повреждений! При хранении следует обратить внимание на вес устройства. Это устройство разрешается хранить только во внутренних помещениях.

Уход и техническое обслуживание

⚠ ОПАСНОСТЬ

Перед проведением любых работ с прибором, выключить прибор и вытянуть штепсельную вилку.

Периодичность технического обслуживания

Ежедневно

- Очистить щеточный вал.

Очистка щеточного вала

- При необходимости снять кожух щеток: Повернуть поворотные замки на 90° и снять кожух щеток.
- Разрезать ножницами и удалить волосы и нити, намотавшиеся на щеточный валик.

Заменить пылесборный мешок

- Разблокировать и снять крышку фильтра.

Рисунок **В**

- Повернуть вправо блокировку мешка фильтра. Закупорить мешок фильтра, извлечь и утилизировать.

Рисунок **С**

- Вставить новый мешок фильтра и повернуть блокировку мешка фильтра влево.
- Установить и заблокировать крышку фильтра.

Заменить фильтр для очистки отходящего воздуха

- Разблокировать и снять крышку фильтра.
- Нажать вверх блокировку корпуса фильтра и вынуть корпус фильтра.
- Вынуть фильтр для очистки отходящего воздуха из корпуса.
- Вставить новый фильтр для очистки отходящего воздуха в корпус фильтра.
- Установить корпус фильтра и зафиксировать его.
- Установить и заблокировать крышку фильтра.

Замена фильтра защиты патрона

- Разблокировать и снять крышку фильтра.
- Нажать вверх блокировку фильтра защиты мотора. Извлечь и утилизировать фильтр защиты мотора.
- Вставить и заблокировать новый фильтр защиты мотора.
- Установить и заблокировать крышку фильтра.

Замена щеточного вала

- Снять боковую часть с помощью монеты.
- Вынуть щеточный вал и утилизировать.
- Установить новый щеточный вал.
- Установить боковую часть обратно.

Помощь в случае неполадок

⚠ **ОПАСНОСТЬ**

Перед проведением любых работ с прибором, выключить прибор и вытянуть штепсельную вилку.

Удалить засорения

Всасывающая трубка/Всасывающий шланг

Рисунок **Д**

Всасывающий шланг на щеточном узле

Рисунок **Е**

Щеточный вал/Щеточный узел

Рисунок **Ж**

Указание: При необходимости снять кожух щеток (см. „Очистка щеточного вала“).

Мотор не работает

- Отсутствует электрическое напряжение.
- ➔ Проверить штепсельную розетку и предохранитель системы электропитания.
- ➔ Проверить сетевой кабель и штепсельную вилку устройства.
- Термовыключатель отключил двигатель из-за перегрева.
- ➔ Заменить засоренный фильтр или устранить засор всасывающего шланга.

После охлаждения прибор опять готов к работе.

Плохое всасывание

- ➔ Проверить щеточный вал на наличие блокирующих предметов и, при необходимости, удалить их.
- ➔ Устранить засорение головки щетки, всасывающей трубки и всасывающего шланга.
- ➔ Заменить фильтровальный пакет.
- ➔ Заменить фильтр для очистки отходящего воздуха или фильтр защиты мотора.

➔ Проверить правильность установки высоты ворса.

➔ Заменить щеточный вал.

Светится красный контрольный индикатор на корпусе устройства

➔ Устранить засорение головки щетки, всасывающей трубки и всасывающего шланга.

➔ Заменить фильтровальный пакет.

Оранжевая контрольная лампочка – Электронное управление щеткой

➔ Установить регулировочную кнопку для ворса на низкий ворс.

Оранжевая контрольная лампочка «Электронное управление щеткой» загорается также при достижении самого низкого уровня

➔ Заменить щеточный вал.

Сервисная служба

Если неисправность не удается устранить, прибор необходимо отправить на проверку в сервисную службу.

Гарантия

В каждой стране действуют соответственно гарантийные условия, изданные уполномоченной организацией сбыта нашей продукции в данной стране. Возможные неисправности прибора в течение гарантийного срока мы устраняем бесплатно, если причина заключается в дефектах материалов или ошибках при изготовлении. В случае возникновения претензий в течение гарантийного срока просьба обращаться, имея при себе чек о покупке, в торговую организацию, продавшую вам прибор или в ближайшую уполномоченную службу сервисного обслуживания.

Дата выпуска отображается на заводской табличке в закодированном виде. При этом отдельные цифры имеют следующее значение::

Пример: 30190

- 3 год выпуска
- 0 столетие выпуска
- 1 десятилетие выпуска
- 9 вторая цифра месяца выпуска
- 0 первая цифра месяца выпуска

Таким образом, в данном примере код 30190 означает дату выпуска 09 / (2) 013.

Принадлежности и запасные детали

Используйте оригинальные принадлежности и запчасти — только они гарантируют безопасную и бесперебойную работу устройства.

Информацию о принадлежностях и запчастях вы можете найти на сайте www.kaercher.com.

Заявление о соответствии EU

Настоящим мы заявляем, что нижеуказанный прибор по своей концепции и конструкции, а также в осуществленном и допущенном нами к продаже исполнении отвечает соответствующим основным требованиям по безопасности и здоровью согласно директивам EU. При внесении изменений, не согласованных с нами, данное заявление теряет свою силу.

Продукт электропылесос для сухой уборки помещений

Тип: 1.033-xxx

Тип: 1.057-xxx

Основные директивы EU

2006/42/EC (+2009/127/EC)

2014/30/EU

2011/65/EC

2009/125/EC

Примененные гармонизированные нормы

EN 55014–1: 2006+A1: 2009+A2: 2011

EN 55014–2: 1997+A1: 2001+A2: 2008

EN 60335–1

EN 60335–2–69

EN 61000–3–2: 2014

EN 61000–3–3: 2013

EN 62233: 2008

EN 50581

EN 60312: 2013

Примененные внутригосударственные нормы

-

примененные предписания

666/2013

5.957-177

Нижеподписавшиеся лица действуют по поручению и по доверенности руководства предприятия.



H. Jenner
CEO



S. Reiser
Head of Approval

уполномоченный по документации:
S. Reiser

Alfred Kaercher GmbH & Co. KG

Alfred-Kaercher-Str. 28 - 40

71364 Winnenden (Germany)

Тел.: +49 7195 14-0

Факс: +49 7195 14-2212

Winnenden, 2016/01/01

Технические данные

		CV 38/2	CV 48/2
		CV 38/2 Adv	CV 48/2 Adv
Напряжение сети	В	220-240	220-240
Частота	Гц	1~ 50-60	1~ 50-60
Количество воздуха (макс.)	л/с	48	48
Нижнее давление (макс.)	кПа (мбар)	25,1 (251)	25,1 (251)
Класс защиты		II	II
Длина x ширина x высота	мм	1215 x 390 x 350	1215 x 485 x 350
Ширина щеточного вала	мм	335	430
Типичный рабочий вес	кг	9,5	9,7
Температура окружающей среды (макс.)	°C	+40	+40

Значение установлено согласно стандарту EN 60335-2-69

Уровень шума дБ _а	дБ(А)	67	67
Опасность К _{РА}	дБ(А)	2	2
Значение вибрации рука-плечо	м/с ²	<2,5	<2,5
Опасность К	м/с ²	0,2	0,2

Экологический дизайн согласно 666/2013

Класс энергопотребления	--	C	B
Индикативное ежегодное потребление	кВт час/год	37,4	31,5
Класс очистки для ковров	--	D	D
Класс выброса пыли	--	E	E
Уровень звуковой мощности L _{WA}	дБ(А)	80	80
Номинальная потребляемая мощность	Вт	1050	1050

Сетевой шнур CV 38/2 CV 48/2	H05VV-F 2x1,0 mm ²	
	№ детали	Длина шнура

EU	6.649-895.0	12 м
----	-------------	------

Сетевой шнур CV 38/2 Adv CV 48/2 Adv	H05BQ-F 2x1,0 mm ²	
	№ детали	Длина шнура

EU	6.649-847.0	12 м
----	-------------	------

Сетевой шнур CV 38/2 Adv CV 48/2 Adv	H05VV-F 2x1,0 mm ²	
	№ детали	Длина шнура

GB	6.649-714.0	12 м
----	-------------	------



A készülék első használata előtt olvassa el ezt az eredeti használati utasítást, ez alapján járjon el és tartsa meg a későbbi használatra vagy a következő tulajdonos számára.

- Az első üzembevetel előtt mindenképpen olvassa el az 5.956-249.0 sz. biztonsgági utasításokat!
- A gépkönyv és a biztonságtechnikai utasítások be nem tartása esetén a készülék megromolódhat és veszélybe kerülhet annak kezelője, illetve más személyek.
- Szállítási sérülések esetén azonnal tájékoztassa a kereskedőt.
- Kicsomagoláskor ellenőrizze, a csomag tartalmát, hogy nem hiányoznak-e tartozékok vagy nincs-e megsérülve.

Tartalomjegyzék

Környezetvédelem	HU	1
Veszély fokozatok	HU	1
Rendeltetésszerű használat . .	HU	1
Készülék elemek	HU	2
Használat	HU	2
Szállítás	HU	2
Tárolás	HU	2
Ápolás és karbantartás	HU	3
Segítség üzemzavar esetén . .	HU	3
Garancia	HU	4
Tartozékok és alkatrészek . . .	HU	4
EU konformitási nyilatkozat . .	HU	4
Műszaki adatok	HU	5

Környezetvédelem



A csomagolási anyagok újrahasznosíthatók. Kérjük, ne dobja a csomagolást a házi szemétbe, hanem vigye el egy újrahasznosító helyre.



A használt készülékek értékes újrahasznosítható anyagokat tartalmaznak, amelyeket újrahasznosító helyen kell elhelyezni. Az elemeknek, olajnak és hasonló anyagoknak nem szabad a környezetbe kerülni. Ezért kérjük, a használt készülékeket megfelelő gyűjtőrendszeren keresztül távolítsa el.

Megjegyzések a tartalmazott anyagokkal kapcsolatban (REACH)

Aktuális információkat a tartalmazott anyagokkal kapcsolatosan a következő címen talál:

www.kaercher.com/REACH

Veszély fokozatok

⚠ VESZÉLY

Közvetlenül fenyegető veszélyre való figyelmeztetés, amely súlyos testi sérüléshez vagy halálhoz vezet.

⚠ FIGYELMEZTETÉS

Lehetséges veszélyes helyzetre való figyelmeztetés, amely súlyos testi sérüléshez vagy halálhoz vezethet.

⚠ VIGYÁZAT

Figyelmeztetés esetlegesen veszélyes helyzetre, amely könnyű sérüléshez vezethet.

FIGYELEM

Lehetséges veszélyes helyzetre való figyelmeztetés, amely anyagi kárhoz vezethet.

Rendeltetésszerű használat

⚠ FIGYELMEZTETÉS

A készülék nem alkalmas egészségre káros por felszívására.

FIGYELEM

Ezt a készüléket csak beltéri helyiségben történő használatra tervezték.

- Ez a szőnyeg porszívó padló- és falfelületek száraz tisztítására szolgál.
- A készülék nem alkalmas keménypadlón való használathoz.
- Ez a készülék ipari használatra alkalmas, pl. szállodákban, iskolákban, kórházakban, üzemekben, boltokban, irodákban és kölcsönző üzletekben.

Készülék elemek

Ábrát lásd a 2. oldalon

- 1 Jelzőlámpa a készülékházon (piros)
- 2 Kábel kampó, forgatható
- 3 Fogantyú átállítása
- 4 Réstisztító fej
- 5 Szőnyegtisztító fej
- 6 Típus tábla
- 7 Szívótömlő a kefe fejen
- 8 A szűrőtasak zárja
- 9 Porzsák
- 10 Kefefej kioldása
- 11 Motorvédő szűrő
- 12 Szűrőház
- 13 A motorvédő szűrő zárja
- 14 A szűrőház zárja
- 15 Használt levegő szűrő
- 16 Az oldalrész rögzítő csavarja
- 17 Oldalrész
- 18 A kefeborítás forgózárja
- 19 Kefe fej
- 20 Kefehenger
- 21 Kefeborítás
- 22 Indikátor sörtesor (piros)
- 23 Jelzőlámpa - elektromos kefe kontroll (narancssárga)
- 24 Szálmagasság állítógomb
- 25 Szűrőfedél
- 26 Főkapcsoló
- 27 Szívócső
- 28 Szívótömlő
- 29 Markolat
- 30 Hálózati kábel

Használat

Elektromos kefe kontroll

Az elektromos kefe kontroll folyamatosan felügyeli a kefehenger munkáját.

- **Nem világít**
A kefehenger rendeltetésszerűen működik.
- **Narancssárga fény világít**
A szálmagasság állítógombját alacsonyabb szálmagasságra kell állítani.
- **Narancssárga fény világít a legalsó nyomat fokozat esetén is**
Kefehengert kicserélni.

Megjegyzés: Szemmel látható kefe kontroll: Az elhasználódás fokát a más színű indikátor sörtesor összehasonlításával lehet megállapítani. Ha a fekete kefék egy magasságban vannak a pirosakkal, akkor a kefehengert ki kell cserélni.

A készülék bekapcsolása

- Dugja be a hálózati csatlakozót.
- A készüléket a főkapcsolón keresztül bekapcsolni.

Tisztítási üzemmód

Kefehengeres üzem

FIGYELEM

Padlózat rongálódásveszélye. A készüléket ne üzemeltesse egy helyben.

- A szálmagasságot a kefe fej állítógombján kell beállítani.
- Tisztítás elvégzése.

Szívócsöves üzem

Ábra 

FIGYELEM

Szívócsővel történő szívás esetén a készüléknek pihenőállásban be kell kattanni, hogy a kefemotor kikapcsoljon.

A készülék kikapcsolása

- A készüléket a főkapcsolón keresztül kikapcsolni.
- Húzza ki a hálózati dugót.

Szállítás

Δ VIGYÁZAT

Sérülés- és rongálódásveszély! Szállítás esetén vegye figyelembe a készülék súlyát.

- Járművel történő szállítás esetén a készüléket az adott irányelveknek megfelelően kell csúsztatás és borulás ellen biztosítani.

Tárolás

Δ VIGYÁZAT

Sérülés- és rongálódásveszély! Tárolás esetén vegye figyelembe a készülék súlyát. Ezt a készüléket csak beltéri helyiségben szabad tárolni.

Ápolás és karbantartás

⚠ **VESZÉLY**

A készüléken történő bármiféle munka előtt kapcsolja ki a készüléket és húzza ki a hálózati csatlakozót.

Karbantartási időközök

Naponta

→ Kefehengert megtisztítani.

A kefehenger tisztítása

- Adott esetben le kell szerelni a kefeborítást: A forgózárat 90°-kal elfordítani és a kefeborítást levenni.
- A haját és szálakat, amelyek a kefehengerre feltekeredtek, vágja át egy ollóval és távolítsa el.

Porzsák cseréje

→ Oldja ki és vegye le a szűrő fedelét.

Ábra 

→ A szűrőtasakot záráshoz jobbra kell fordítani. A szűrőtasakot bezárni, kivenni és ártalmatlanítani.

Ábra 

→ Helyezze be az új szűrőtasakot és szűrőtasakot a záráshoz fordítsa balra.

→ Helyezze fel és zárja be a szűrő fedelét.

Használtlevegő szűrő cseréje

→ Oldja ki és vegye le a szűrő fedelét.

→ A szűrőház zárját felfelé nyomni és a szűrőházat kivenni.

→ Vegye ki a távozó levegő szűrőt a szűrőházból.

→ Helyezze be az új távozó levegő szűrőt a szűrőházba.

→ Helyezze és kattintsa be a szűrőházba.

→ Helyezze fel és zárja be a szűrő fedelét.

Motorvédő szűrő cseréje

→ Oldja ki és vegye le a szűrő fedelét.

→ Nyomja fel a motorvédő szűrő zárját. Vegye ki a motorvédő szűrőt és távolítsa el.

→ Helyezze fel és zárja be a motorvédő szűrőt.

→ Helyezze fel és zárja be a szűrő fedelét.

Kefehenger cseréje

→ Az oldalrészt egy pénzérme segítségével szerelje le.

→ Húzza ki a kefehengert és távolítsa el.

→ Új kefehengert behelyezni.

→ Az oldalrészt ismét ismét szerelje fel.

Segítség üzemzavar esetén

⚠ **VESZÉLY**

A készüléken történő bármiféle munka előtt kapcsolja ki a készüléket és húzza ki a hálózati csatlakozót.

Elzáródások eltávolítása

Szívócső/szívótömlő

Ábra 

Szívótömlő a kefe fejen

Ábra 

Kefehenger/kefefej

Ábra 

Megjegyzés: Adott esetben le kell szerelni a kefeborítást (lásd „A kefehenger tisztítása“).

A motor nem megy

– Nincs elektromos feszültség.

→ A dugaljat és az áramellátás biztosítékát ellenőrizni.

→ A készülék hálózati kábelét és hálózati csatlakozóját ellenőrizni.

– A thermo kapcsoló túlmelegedés miatt kikapcsolta a motort.

→ Cserélje ki az elzáródott szűrőket vagy szüntesse meg a szívócső elzáródását.

Lehűlés után a készülék ismét üzemkés.

Szívási eredmény nem kielégítő

→ Ellenőrizze, hogy a kefehengerben nincsen-e elzáródást okozó tárgy és ezt adott esetben távolítsa el.

→ Távolítsa el az elzáródást a kefe fejből, a szívócsőből és a szívótömlőből.

→ Cserélje ki a porzsákat.

→ Távozó levegő szűrőt vagy a motorvédő szűrőt kicserélni.

- A szálmagasság állítógombjának helyes beállítását ellenőrizni.
- Kefehengert kicserélni.

A piros jelzőlámpa a készülékházon világít

- Távolítsa el az elzáródást a kefefejéből, a szívócsőből és a szívótömlőből.
- Cserélje ki a porzsákot.

Narancssárga jelzőlámpa - az elektromos kefekontroll világít

- A szálmagasság állítógombját alacsonyabb szálmagasságra kell állítani.

Narancssárga jelzőlámpa - az elektromos kefekontroll alacsony fokozat esetén is világít

- Kefehengert kicserélni.

Szerviz

Ha a hibát nem lehet elhárítani, akkor a készüléket a szervizzel kell ellenőriztetni.

Garancia

Minden országban az illetékes forgalmazónk által kiadott garancia feltételek érvényesek. Az esetleges üzemzavarokat az Ön készülékén a garancia lejártáig költségmentesen elhárítjuk, amennyiben anyag- vagy gyártási hiba az oka. Garanciális esetben kérjük, forduljon a vásárlást igazoló bizonylattal kereskedőjéhez vagy a legközelebbi hivatalos szakszervizhez.

Tartozékok és alkatrészek

Kizárólag eredeti tartozékokat és eredeti pótalkatrészeket alkalmazzon, mivel ezek szavatolják a készülék biztonságos és zavarmentes üzemét.

A tartozékokkal és pótalkatrészekkel kapcsolatos információkat a www.kaercher.com oldalon olvashatja.

EU konformitási nyilatkozat

Ezennel tanúsítjuk, hogy az alábbiakban megnevezett gép tervezése és építési módja alapján az általunk forgalomba hozott kivitelben megfelel az EU irányelvek

vonatkozó, alapvető biztonsági és egészségügyi követelményeinek. A gép jóváhagyásunk nélkül történő módosítása esetén ez a nyilatkozat elveszti érvényességét. A készülék megfelel az EU-ban és Magyarországon (HU) harmonizált szabványoknak.

Termék: Száraz porszívó

Típus: 1.033-xxx

Típus: 1.057-xxx

Vonatkozó európai közösségi irányelvek:

2006/42/EK (+2009/127/EK)

2014/30/EU

2011/65/EU

2009/125/EG

Alkalmazott harmonizált szabványok:

EN 55014-1: 2006+A1: 2009+A2: 2011

EN 55014-2: 1997+A1: 2001+A2: 2008

EN 60335-1

EN 60335-2-69

EN 61000-3-2: 2014

EN 61000-3-3: 2013

EN 62233: 2008

EN 50581

EN 60312: 2013

Alkalmazott összehangolt normák:

-

Alkalmazott rendszabályok

666/2013

5.957-177

Alulírottak az ügyvezetés megbízásából és felhatalmazásával lépnek fel.

H. Jenner
CEO

S. Reiser
Head of Approval

A dokumentációért felelős személy:
S. Reiser

Alfred Kärcher GmbH & Co. KG

Alfred-Kärcher-Str. 28 - 40

71364 Winnenden (Germany)

Tel.: +49 7195 14-0

Fax: +49 7195 14-2212

Winnenden, 2016/01/01

Műszaki adatok

		CV 38/2	CV 48/2
		CV 38/2 Adv	CV 48/2 Adv
Hálózati feszültség	V	220-240	220-240
Frekvencia	Hz	1~ 50-60	1~ 50-60
Légmennyiség (max.)	l/s	48	48
Nyomáshiány (max.)	kPa (mbar)	25,1 (251)	25,1 (251)
Védelmi osztály		II	II
hosszúság x szélesség x magasság	mm	1215 x 390 x 350	1215 x 485 x 350
A kefehenger szélessége	mm	335	430
Tipikus üzemi súly	kg	9,5	9,7
Környezeti hőmérséklet (max.)	°C	+40	+40

Az EN 60335-2-69 szerint megállapított értékek

Hangnyomás szint L_{pA}	dB(A)	67	67
Bizonytalanság K_{pA}	dB(A)	2	2
Kéz-kar vibrációs kibocsátási érték	m/s ²	<2,5	<2,5
Bizonytalanság K	m/s ²	0,2	0,2

666/2013 szerinti öko kialakítás

Energiahatékonysági osztály	--	C	B
Indikatív éves energiafogyasztás	kWh/év	37,4	31,5
Szőnyegtisztítási osztály	--	D	D
Por-emissziós osztály	--	E	E
Zajtjeljesítmény szint L_{WA}	dB(A)	80	80
Névleges teljesítményfelvétel	W	1050	1050

Hálózati kábel CV 38/2 CV 48/2	H05VV-F 2x1,0 mm ²	
	Alkatrészszám	Kábelhosszúság
EU	6.649-895.0	12 m

Hálózati kábel CV 38/2 Adv CV 48/2 Adv	H05BQ-F 2x1,0 mm ²	
	Alkatrészszám	Kábelhosszúság
EU	6.649-847.0	12 m

Hálózati kábel CV 38/2 Adv CV 48/2 Adv	H05VV-F 2x1,0 mm ²	
	Alkatrészszám	Kábelhosszúság
GB	6.649-714.0	12 m



Před prvním použitím svého zařízení si přečtěte tento původní návod k používání, řiďte se jím a uložte jej pro pozdější použití nebo pro dalšího majitele.

- Před prvním uvedením do provozu bezpodmínečně čtěte bezpečnostní pokyny č. 5.956-249.0!
- V případě nedodržování provozních a bezpečnostních pokynů mohou vzniknout škody na přístroji a může dojít k ohrožení osob přístroj obsluhujících i ostatních.
- Při přepravních škodách ihned informujte obchodníka.
- Při vybalení zkontrolujte obsah zásilky, zda nechybí příslušenství či zda dodaný přístroj není poškozen.

Obsah

Ochrana životního prostředí . .	CS	1
Stupně nebezpečí	CS	1
Používání v souladu s určením	CS	1
Prvky přístroje	CS	2
Obsluha	CS	2
Přeprava	CS	2
Ukládání	CS	2
Ošetřování a údržba	CS	3
Pomoc při poruchách	CS	3
Záruka	CS	4
Příslušenství a náhradní díly . .	CS	4
EU prohlášení o shodě	CS	4
Technické údaje	CS	5

Ochrana životního prostředí



Obalové materiály jsou recyklovatelné. Obal nezahazujte do domovního odpadu, ale odevzdejte jej k opětovnému využití.



Přístroj je vyroben z hodnotných recyklovatelných materiálů, které je třeba znovu využít. Baterie, olej a podobné látky se nesmějí dostat do okolního prostředí. Použitá zařízení proto odevzdejte na příslušných sběrných místech.

Informace o obsažených látkách (REACH)

Aktuální informace o obsažených látkách naleznete na adrese:

www.kaercher.com/REACH

Stupně nebezpečí

⚠ NEBEZPEČÍ

Upozornění na bezprostředně hrozící nebezpečí, které vede k těžkým fyzickým zraněním nebo k usmrcení.

⚠ VAROVÁNÍ

Upozornění na potenciálně nebezpečnou situaci, která by mohla vést k těžkým fyzickým zraněním nebo usmrcení.

⚠ UPOZORNĚNÍ

Upozornění na případnou nebezpečnou situaci, která může vést k lehkým fyzickým zraněním.

POZOR

Upozornění na potenciálně nebezpečnou situaci, která může mít za následek poškození majetku.

Používání v souladu s určením

⚠ VAROVÁNÍ

Zařízení není vhodné k odsávání prachů škodících zdraví.

POZOR

Tento přístroj je určen pouze k používání ve vnitřních prostorách.

- Tento vysavač koberců je určen k suchému čištění podlahových a stěnových ploch.
- Přístroj není vhodný k použití na tvrdé podlahy.
- Přístroj je vhodný k použití v průmyslových i jiných velkých zařízeních, např. v hotelech, školách, nemocnicích, v továrnách, obchodech, úřadech a půjčovnách.

Prvky přístroje

Obrázek viz stránka 2

- 1 Světelná kontrolka na přístrojové skřini (červená)
- 2 Kabelový hák, otočný
- 3 Nastavení rukojeti
- 4 Hubice na štěrbinu
- 5 Hubice na čalounění
- 6 typový štítek
- 7 Sací hadice na kartáčové hlavě
- 8 Uzamčení filtračního sáčku
- 9 Sáčkový filtr
- 10 Blokační mechanismus kartáčové hlavy
- 11 Ochranný filtr motoru
- 12 Těleso filtru
- 13 Uzamčení ochranného motorového filtru
- 14 Uzamčení krytu filtru
- 15 Filtr odváděného vzduchu
- 16 Upevňovací šroub boční části
- 17 Boční část
- 18 Šroubovací uzávěr krytu kartáčů
- 19 Kartáčová hlava
- 20 Válec kartáče
- 21 Kryt kartáčů
- 22 Kontrolní svazek (červený)
- 23 Kontrolní žárovka - elektronická kontrola kartáčů (oranžová)
- 24 Stavěcí knoflík výšky vlasu
- 25 Víko filtru
- 26 Hlavní spínač
- 27 Sací hubice
- 28 Sací hadice
- 29 Rukojeť
- 30 Sít'ový kabel

Obsluha

Elektronické ovládání kartáče

Elektronické ovládání kartáče neustále kontroluje práci kartáčového válce.

- **Beze světla**
Kartáčový válec pracuje správně.
- **Svítil oranžové světlo**
Nastavovací tlačítko pro výšku vlasu nastavte na nižší výšku vlasu.
- **Oranžové světlo svítí také při nižším stupni**
Vyměňte kartáčový válec.

Upozornění: Optická kontrola kartáčů: Stupeň opotřebení je možné rozpoznat při srovnání jinak zbarvených kontrolních svazků. Pokud jsou černé štětiny ve stejné výšce jako červené, proveďte výměnu kartáčového válce.

Zapnutí přístroje

- Zasuňte síťovou zástrčku do zásuvky.
- Zapněte přístroj hlavním spínačem.

Čisticí provoz

Provoz kartáčové válce

POZOR

Nebezpečí poškození podlahové krytiny. Zařízení neprovozujte na místě.

- Nastavte výšku štětin pomocí stavěcího knoflíku kartáčové hlavy.
- Provést čištění.

Provoz sací trubky

ilustrace 

POZOR

Při sání pomocí sací hadice musí přístroj zajat do klidového stavu, aby byl vypnut motor kartáčů.

Vypnutí zařízení

- Vypněte přístroj hlavním spínačem.
- Vytáhněte zástrčku ze sítě.

Přeprava

Δ UPOZORNĚNÍ

Nebezpečí úrazu a nebezpečí poškození! Dbejte na hmotnost přístroje při přepravě.

- Při přepravě v dopravních prostředcích zajistěte zařízení proti skluzu a překlopení podle platných předpisů.

Ukládání

Δ UPOZORNĚNÍ

Nebezpečí úrazu a nebezpečí poškození! Dbejte na hmotnost přístroje při jeho uskladnění.

Toto zařízení smí být uskladněno pouze v uzavřených prostorách.

Ošetřování a údržba

⚠ **NEBEZPEČÍ**

Před každou prací na zařízení vždy zařízení vypněte a vytáhněte síťovou zástrčku.

Intervaly údržby

Denně

→ Vyčistěte kartáčový válec.

Čištění válce kartáče

- Případně je nutné demontovat kryt kartáčů: Šroubové uzávěry otočte o 90 ° a sejměte kryt kartáčů.
- Vlasy a nitě namotané na válci kartáče odstříhňte nůžkami a z válce vymotejte.

Výměna filtračního sáčku

- Odemkněte a odstraňte víko filtru.
- ilustrace 
- Otočte zámek filtračního sáčku doprava. Uzavřete filtrační sáček, vyjměte jej a zlikvidujte.

ilustrace 

- Vložte nový filtrační sáček a otočte zámek filtračního sáčku doleva.
- Nasadte víko filtru a uzamkněte.

Vyměňte filtr odváděného vzduchu

- Odemkněte a odstraňte víko filtru.
- Zatlačte zámek krytu filtru směrem nahoru a vyjměte kryt filtru.
- Filtr odváděného vzduchu vyjměte z pouzdra filtru.
- Do pouzdra filtru nasadte nový filtr odváděného vzduchu.
- Nasadte a zaaretujte pouzdro filtru.
- Nasadte víko filtru a uzamkněte.

Výměna ochranného filtru motoru

- Odemkněte a odstraňte víko filtru.
- Zatlačte zámek ochranného motorového filtru směrem nahoru. Vyjměte ochranný motorový filtr a zlikvidujte jej.
- Nasadte nový ochranný motorový filtr a uzamkněte jej.
- Nasadte víko filtru a uzamkněte.

Výměna válce s kartáči

- Demontujte boční část pomocí mince.
- Vytáhněte kartáčový válec a zlikvidujte jej.
- Nasadte nový kartáčový válec.
- Boční část opět zabudujete.

Pomoc při poruchách

⚠ **NEBEZPEČÍ**

Před každou prací na zařízení vždy zařízení vypněte a vytáhněte síťovou zástrčku.

Odstraňte ucpání

Sací trubka/sací hadice

ilustrace 

Sací hadice na kartáčové hlavě

ilustrace 

Kartáčový válec/kartáčová hlava

ilustrace 

Upozornění: Případně bude nutné demontovat kryt kartáčů (viz "Čištění kartáčového válce").

Motor neběží

- Bez elektrického napětí
- Zkontrolovat zásuvku a zajištění napájení.
- Zkontrolovat napájecí kabel a zástrčku zařízení.
- Tepelný spínač vypnul motor kvůli přehřátí
- Vyměňte ucpané filtry nebo vyjměte ucpávku sací hadice.

Po vychladnutí je zařízení opět připraveno k provozu.

Neuspokojivý výsledek sání

- Zkontrolujte, zda se na kartáčovém válci nenachází blokující předměty a případně je odstraňte.
- Odstraňte ucpání z kartáčové hlavy, sací trubice a sací hadice.
- Vyměňte filtrační sáček.
- Vyměňte filtr odváděného vzduchu nebo ochranný motorový filtr.

- Zkontrolujte, zda je stavěcí knoflík výšky vlasu správně nastaven.
- Vyměňte kartáčový válec.

Světelná kontrolka na přístrojové skříni svítí červeně

- Odstraňte ucpání z kartáčové hlavy, sací trubice a sací hadice.
- Vyměňte filtrační sáček.

Kontrolní žárovka - elektronická kontrola kartáčů svítí oranžově

- Nastavovací tlačítko pro výšku vlasu nastavte na nižší výšku vlasu.

Oranžová kontrolní žárovka - elektronická kontrola kartáčů svítí také při nižším stupni

- Vyměňte kartáčový válec.

Oddělení služeb zákazníkům

Pokud poruchu nelze odstranit, musí přístroj zkontrolovat zákaznická služba.

Záruka

V každé zemi platí záruční podmínky vydané příslušnou distribuční společností. Případné poruchy zařízení odstraníme během záruční lhůty bezplatně, pokud byl jejich příčinou vadný materiál nebo výrobní závady. V případě uplatňování nároku na záruku se s dokladem o zakoupení obraťte na prodejce nebo na nejbližší oddělení služeb zákazníkům.

Příslušenství a náhradní díly

Používejte pouze originální příslušenství a originální náhradní díly, ty poskytují záruku bezpečného a bezporuchového provozu přístroje.

Informace o příslušenství a náhradních dílech naleznete na adrese www.kaercher.com.

EU prohlášení o shodě

Tímto prohlašujeme, že níže označené stroje odpovídají jejich základní koncepcí a konstrukčním provedením, stejně jako námi do provozu uvedenými konkrétními

provedeními, příslušným zásadním požadavkům o bezpečnosti a ochraně zdraví směrnic EU. Při jakýchkoli na stroji provedených změnách, které nebyly námi odsouhlaseny, pozbývá toto prohlášení svou platnost.

Výrobek: Vysávání za sucha

Typ: 1.033-xxx

Typ: 1.057-xxx

Příslušné směrnice EU:

2006/42/ES (+2009/127/ES)

2014/30/EU

2011/65/EU

2009/125/ES

Použité harmonizační normy

EN 55014-1: 2006+A1: 2009+A2: 2011

EN 55014-2: 1997+A1: 2001+A2: 2008

EN 60335-1

EN 60335-2-69

EN 61000-3-2: 2014

EN 61000-3-3: 2013

EN 62233: 2008

EN 50581

EN 60312: 2013

Použité národní normy

-

Použitá ustanovení

666/2013

5.957-177

Podepsaní jednají v pověření a s plnou mocí jednateleství



H. Jenner
CEO



S. Reiser
Head of Approbation

Osoba zplnomocněná sestavením dokumentace:

S. Reiser

Alfred Kärcher GmbH & Co. KG

Alfred-Kärcher-Str. 28 - 40

71364 Winnenden (Germany)

Tel.: +49 7195 14-0

Fax: +49 7195 14-2212

Winnenden, 2016/01/01

Technické údaje

		CV 38/2 CV 38/2 Adv	CV 48/2 CV 48/2 Adv
Napětí sítě	V	220-240	220-240
Frekvence	Hz	1~ 50-60	1~ 50-60
Množství vzduchu (max.)	l/s	48	48
Podtlak (max.)	kPa (mbar)	25,1 (251)	25,1 (251)
Ochranná třída		II	II
Délka x Šířka x Výška	mm	1215 x 390 x 350	1215 x 485 x 350
Šířka kartáčového válce	mm	335	430
Typická provozní hmotnost	kg	9,5	9,7
Okolní teplota (max.)	°C	+40	+40

Zjištěné hodnoty dle EN 60335-2-69

Hladina akustického tlaku L_{pA}	dB(A)	67	67
Kolísavost K_{pA}	dB(A)	2	2
Hodnota vibrace ruka-paže	m/s ²	<2,5	<2,5
Kolísavost K	m/s ²	0,2	0,2

Ekologický design podle 666/2013

Třída energetické účinnosti	--	C	B
Indikativní roční spotřeba energie	kWh/a	37,4	31,5
Třída čištění koberců	--	D	D
Emisní třída prachu	--	E	E
Hladina akustického výkonu L_{WA}	dB(A)	80	80
Jmenovitý příkon	W	1050	1050

Sít'ový kabel	H05VV-F 2x1,0 mm ²	
CV 38/2	Č. dílu	Délka kabelu
CV 48/2		
EU	6.649-895.0	12 m

Sít'ový kabel	H05BQ-F 2x1,0 mm ²	
CV 38/2 Adv	Č. dílu	Délka kabelu
CV 48/2 Adv		
EU	6.649-847.0	12 m

Sít'ový kabel	H05VV-F 2x1,0 mm ²	
CV 38/2 Adv	Č. dílu	Délka kabelu
CV 48/2 Adv		
GB	6.649-714.0	12 m



Pred prvo uporabo Vaše naprave preberite to originalno navodilo za uporabo, ravnajte se po njem in shranite ga za morebitno kasnejšo uporabo ali za naslednjega lastnika.

- Pred prvim zagonom obvezno preberite varnostna navodila št. 5.956-249.0!
- V primeru neupoštevanja navodila za uporabo in varnostnih napotkov lahko pride do poškodb na stroju in nevarnosti za uporabnika in druge osebe.
- V primeru transportnih poškodb takoj obvestite trgovca.
- Pri odstranitvi embalaže se prepričajte, da vsebina ni poškodovana oz., da ne manjka pribor.

Vsebinsko kazalo

Varstvo okolja	SL	1
Stopnje nevarnosti	SL	1
Namenska uporaba	SL	1
Elementi naprave	SL	2
Uporaba	SL	2
Transport	SL	2
Skladiščenje	SL	2
Vzdrževanje	SL	3
Pomoč pri motnjah	SL	3
Garancija	SL	4
Pribor in nadomestni deli	SL	4
Izjava EU o skladnosti	SL	4
Tehnični podatki	SL	5

Varstvo okolja



Embalaža je primerna za recikliranje. Prosimo, da embalaže ne odvržete med gospodinske odpadke, temveč jo odložite v zbiralnik za ponovno obdelavo.



Stare naprave vsebujejo dragocene reciklrne materiale, ki jih je treba odvajati za ponovno uporabo. Baterije, olje in podobne snovi ne smejo priti v okolje. Zato stare naprave zavržite v ustrezne zbiralne sisteme.

Opozorila k sestavinam (REACH)

Aktualne informacije o sestavinah najdete na:
www.kaercher.com/REACH

Stopnje nevarnosti

⚠ NEVARNOST

Opozorilo na neposredno nevarnost, ki vodi do težkih telesnih poškodb ali smrti.

⚠ OPOZORILO

Opozorilo na možno nevarno situacijo, ki lahko vodi do težkih telesnih poškodb ali smrti.

⚠ PREVIDNOST

Opozorilo na možno nevarno situacijo, ki lahko vodi do lažjih poškodb.

POZOR

Opozorilo na možno nevarno situacijo, ki lahko vodi do premoženjskih škod.

Namenska uporaba

⚠ OPOZORILO

Aparat ni primeren za sesanje zdravju škodljivega prahu.

POZOR

Ta naprava je namenjena le za uporabo v notranjih prostorih.

- Ta sesalnik za preproge je namenjen za suho čiščenje talnih in stenskih površin.
- Naprava ni primerna za uporabo na trdih tleh.
- Ta naprava je primerna za industrijsko uporabo, npr. v hotelih, šolah, bolnišnicah, tovarnah, trgovinah, pisarnah in najemnih poslovalnicah.

Elementi naprave

Sliko glejte na strani 2

- 1 Kontrolna lučka na ohišju naprave (rdeča)
- 2 Nosilec kabla, vrtljiv
- 3 Nastavitev ročaja
- 4 Šoba za fuge
- 5 Šoba za blazine
- 6 Tipska tablica
- 7 Gibka sesalna cev na krtačni glavi
- 8 Zapora filtrske vrečke
- 9 Filtrska vrečka
- 10 Deblokada krtačne glave
- 11 Zaščitni filter motorja
- 12 Ohišje filtra
- 13 Zapora zaščitnega filtra motorja
- 14 Zapora ohišja filtra
- 15 Odzračevalni filter
- 16 Pritrditveni vijak stranskega dela
- 17 Stranski del
- 18 Vrtljivo zapiralo pokrova krtač
- 19 Krtačna glava
- 20 Krtačni valj
- 21 Pokrov krtač
- 22 Pramen indikatorja (rdeč)
- 23 Kontrolna lučka - Elektronski nadzor krtače (oranžna)
- 24 Nastavitveni vijak dolžine vlaken
- 25 Pokrov filtra
- 26 Glavno stikalo
- 27 Sesalna cev
- 28 Gibka sesalna cev
- 29 Ročaj
- 30 Omrežni kabel

Uporaba

Elektronski nadzor krtače

Elektronski nadzor krtače stalno nadzoruje delovanje krtačnega valja.

- **Lučka ne sveti**
Krtačni valj dela pravilno.
- **Sveti oranžna lučka**
Nastavitveni gumb obrnite na krajšo dolžino vlaken.
- **Oranžna lučka sveti tudi pri nižji stopnji**
Zamenjajte krtačni valj.

Opozorilo: Optična kontrola krtače: Stopnja obrabe se lahko prepozna s primerjavo s pramenom indikatorja druge barve. Če so črne dlačice na isti višini kot rdeče, zamenjajte krtačni valj.

Vklop naprave

- Vtaknite omrežni vtič.
- Vključite napravo na glavnem stikalu.

Čiščenje

Delovanje s krtačnim valjem

POZOR

Nevernost poškodb za talno oblogo. Stroja na poganjajte na enem mestu.

- Dolžino vlaken nastavite z nastavitvenim gumbom krtačne glave.
- Opravite čiščenje.

Delovanje s sesalno cevjo

Slika 

POZOR

Pri sesanju z gibko sesalno cevjo se mora naprava zaskočiti v mirovanje, da se krtačni motor izklopi.

Izklop stroja

- Izklopite napravo na glavnem stikalu.
- Izvlecite omrežni vtič.

Transport

PREVIDNOST

Nevarnost poškodb in škode! Pri transportu upoštevajte težo naprave.

- Pri transportu v vozilih napravo zavarujte proti zdrsu in prevrnitvi v skladu z vsakokratnimi veljavnimi smernicami.

Skladiščenje

PREVIDNOST

Nevarnost poškodb in škode! Pri shranjevanju upoštevajte težo naprave.

Ta naprava se sme shraniti le v notranjih prostorih.

Vzdrževanje

⚠ **NEVARNOST**

Pred vsemi deli na napravi, izklopite napravo in izvlecite omrežni vtič iz vtičnice.

Intervali vzdrževanja

Vsak dan

→ Čiščenje krtačnega valja.

Čiščenje krtačnega valja

- Po potrebi demontirajte pokrov krtač: Vrtljiva zapirala zavrtite za 90° in snamite pokrov krtač.
- Lase in nitke, ki so se ovile na krtačni valj, prerežite s škarjami in jih odstranite.

Zamenjava filtrske vrečke

- Deblokirate in snemite pokrov filtra. Slika 
- Zaporo filtrske vrečke obrnite v desno. Filtrsko vrečko zaprite, vzemite ven in jo odvrzite.

Slika 

- Vstavite novo filtrsko vrečko in zaporo filtrske vrečke obrnite v levo.
- Vstavite in zablokirajte pokrov filtra.

Menjava odzračevalnega filtra

- Deblokirate in snemite pokrov filtra.
- Zaporo ohišja filtra pritisnite navzgor in odstranite ohišje filtra.
- Odzračevalni filter izvlecite iz ohišja filtra.
- Vstavite nov odzračevalni filter v ohišje filtra.
- Ohišje filtra vstavite in zaskočite.
- Vstavite in zablokirajte pokrov filtra.

Zamenjava motorskega zaščitnega filtra

- Deblokirate in snemite pokrov filtra.
- Zaporo zaščitnega filtra motorja pritisnite navzgor. Odstranite zaščitni filter motorja in ga zavržite.
- Vstavite in zablokirajte nov zaščitni filter motorja.
- Vstavite in zablokirajte pokrov filtra.

Zamenjava krtačnega valja

- Stranski del demontirajte s pomočjo kovanca.
- Izvlecite krtačni valj in ga zavržite.
- Vstavite nov krtačni valj.
- Ponovno montirajte stranski del.

Pomoč pri motnjah

⚠ **NEVARNOST**

Pred vsemi deli na napravi, izklopite napravo in izvlecite omrežni vtič iz vtičnice.

Odstranjevanje zamašitev

Sesalna cev/gibka sesalna cev

Slika 

Gibka sesalna cev na krtačni glavi

Slika 

Krtačni valj/krtačna glava

Slika 

Opozorilo: Po potrebi demontirajte pokrov krtač (glejte „Čiščenje krtačnega valja“).

Motor ne teče

- Ni električne napetosti.
- Preverite vtičnico in varovalko oskrbe z električnim tokom.
- Preverite omrežni kabel in omrežni vtič naprave.
- Termostikalo je izklopilo motor zaradi pregretja.
- Zamenjajte zamašene filtre ali odmašite sesalno cev.

Ko se ohladi, je naprava ponovno pripravljena za obratovanje.

Rezultat sesanja nezadovoljiv

- Preverite krtačni valj glede blokirajočih predmetov in jih po potrebi odstranite.
- Odstranite zamašitve iz krtačne glave, sesalne cevi in sesalne gibke cevi.
- Zamenjajte filtrsko vrečko.
- Zamenjajte odzračevalni filter ali zaščitni filter motorja.
- Preverite pravilno nastavitve nastavitvenega gumba dolžine vlaken.
- Zamenjajte krtačni valj.

Rdeča kontrolna lučka na ohišju naprave sveti

- Odstranite zamašitve iz krtačne glave, sesalne cevi in sesalne gibke cevi.
- Zamenjajte filtrsko vrečko.

Oranžna kontrolna lučka - elektronski nadzor krtače sveti

- Nastavitveni gumb obrnite na krajšo dolžino vlaken.

Oranžna lučka - elektronski nadzor krtače sveti tudi pri nižji stopnji

- Zamenjajte krtačni valj.

Uporabniški servis

Če motnje ni možno odpraviti, mora napravo pregledati uporabniški servis.

Garancija

V vsaki državi veljajo garancijski pogoji, ki jih določa naše prodajno predstavništvo. Morebitne motnje na napravi, ki so posledica materialnih ali proizvodnih napak, v času garancije brezplačno odpravljamo. V primeru uveljavljanja garancije, se z originalnim računom obrnite na prodajalca oziroma najbližji uporabniški servis.

Pribor in nadomestni deli

Uporabljajte samo originalen pribor in originalne nadomestne dele, ki zagotavljajo varno in nemoteno delovanje naprave. Informacije o priboru in nadomestnih delih najdete na www.kaercher.com.

Izjava EU o skladnosti

S to izjavo potrjujemo, da spodaj omenjeni stroj zaradi svoje zasnove in načina izdelave ustreza temeljnim varnostnim in zdravstvenim zahtevam EU-standardov. Ta izjava izgubi svojo veljavnost, če kdo napravo spremeni brez našega soglasja.

Proizvod: Suh sesalnik

Tip: 1.033-xxx

Tip: 1.057-xxx

Zadevne EU-direktive:

2006/42/ES (+2009/127/ES)

2014/30/EU

2011/65/EU

2009/125/EG

Uporabljene usklajene norme:

EN 55014-1: 2006+A1: 2009+A2: 2011

EN 55014-2: 1997+A1: 2001+A2: 2008

EN 60335-1

EN 60335-2-69

EN 61000-3-2: 2014

EN 61000-3-3: 2013

EN 62233: 2008

EN 50581

EN 60312: 2013

Uporabni nacionalni standardi:

-

Uporabne uredbe

666/2013

5.957-177

Podpisniki ravnajo po navodilih in s pooblastilom vodstva podjetja.

H. Jenner
CEO



S. Reiser
Head of Approbation

Pooblaščenec za dokumentacijo:
S. Reiser

Alfred Kärcher GmbH & Co. KG
Alfred-Kärcher-Str. 28 - 40
71364 Winnenden (Germany)
Tel.: +49 7195 14-0
Faks: +49 7195 14-2212

Winnenden, 2016/01/01

Tehnični podatki

		CV 38/2	CV 48/2
		CV 38/2 Adv	CV 48/2 Adv
Omrežna napetost	V	220-240	220-240
Frekvenca	Hz	1~ 50-60	1~ 50-60
Količina zraka (max.)	l/s	48	48
Podtlak (max.)	kPa (mbar)	25,1 (251)	25,1 (251)
Razred zaščite		II	II
Dolžina x širina x višina	mm	1215 x 390 x 350	1215 x 485 x 350
Širina krtačnega valja	mm	335	430
Tipična delovna teža	kg	9,5	9,7
Okoljska temperatura (max.)	°C	+40	+40

Ugotovljene vrednosti v skladu z EN 60335-2-69

Nivo hrupa L_{pA}	dB(A)	67	67
Negotovost K_{pA}	dB(A)	2	2
Vrednost vibracij dlan-roka	m/s ²	<2,5	<2,5
Negotovost K	m/s ²	0,2	0,2

Eko dizajn v skladu s 666/2013

Razred energetske učinkovitosti	--	C	B
Indikativna letna poraba energije	kWh/a	37,4	31,5
Razred čiščenja preprog	--	D	D
Razred emisije prahu	--	E	E
Nivo hrupa ob obremenitvi L_{wA}	dB(A)	80	80
Nazivna poraba moči	W	1050	1050

Omrežni kabel CV 38/2 CV 48/2	H05VV-F 2x1,0 mm ²	
	Št. delov	Dolžina kabla
EU	6.649-895.0	12 m

Omrežni kabel CV 38/2 Adv CV 48/2 Adv	H05BQ-F 2x1,0 mm ²	
	Št. delov	Dolžina kabla
EU	6.649-847.0	12 m

Omrežni kabel CV 38/2 Adv CV 48/2 Adv	H05VV-F 2x1,0 mm ²	
	Št. delov	Dolžina kabla
GB	6.649-714.0	12 m



Przed pierwszym użyciu urządzenia należy przeczytać oryginalną instrukcję obsługi, postępować według jej wskazań i zachować ją do późniejszego wykorzystania lub dla następnego użytkownika.

- Przed pierwszym uruchomieniem należy koniecznie przeczytać zasady bezpieczeństwa nr 5.956-249.0!
- Nieprzestrzeganie wskazówek zawartych w niniejszej instrukcji obsługi i wskazówek bezpieczeństwa może prowadzić do uszkodzenia urządzenia oraz sytuacji niebezpiecznych dla obsługującego lub innych osób.
- Ewentualne uszkodzenia transportowe należy niezwłocznie zgłosić sprzedawcy.
- Podczas rozpakowywania urządzenia należy sprawdzić, czy w opakowaniu znajdują się wszystkie elementy i czy nic nie jest uszkodzone.

Spis treści

Ochrona środowiska	PL	1
Stopnie zagrożenia	PL	1
Użytkowanie zgodne z przeznaczeniem	PL	1
Elementy urządzenia	PL	2
Obsługa	PL	2
Transport	PL	3
Przechowywanie	PL	3
Czyszczenie i konserwacja	PL	3
Usuwanie usterek	PL	3
Gwarancja	PL	4
Wyposażenie dodatkowe i części zamienne	PL	4
Deklaracja zgodności UE	PL	5
Dane techniczne	PL	6

Ochrona środowiska



Materiał, z którego wykonano opakowanie nadaje się do wtórnego przetworzenia. Prosimy nie wyrzucać opakowania do śmieci z gospodarstw domowych, lecz oddać do recyklingu.



Zużyte urządzenia zawierają cenne surowce wtórne, które powinny być oddawane do utylizacji. Akumulatory, olej i tym podobne substancje nie powinny przedostać się do środowiska naturalnego. Prosimy o utylizację starych urządzeń w odpowiednich placówkach zbierających surowce wtórne.

Wskazówki dotyczące składników (REACH)

Aktualne informacje dotyczące składników znajdują się pod:

www.kaercher.com/REACH

Stopnie zagrożenia

⚠ NIEBEZPIECZEŃSTWO

Wskazówka dot. bezpośredniego zagrożenia, prowadzącego do ciężkich obrażeń ciała lub do śmierci.

⚠ OSTRZEŻENIE

Wskazówka dot. możliwie niebezpiecznej sytuacji, mogącej prowadzić do ciężkich obrażeń ciała lub śmierci.

⚠ OSTROŻNIE

Wskazówka dot. możliwie niebezpiecznej sytuacji, która może prowadzić do lekkich zranień.

UWAGA

Wskazówka dot. możliwie niebezpiecznej sytuacji, która może prowadzić do szkód materialnych.

Użytkowanie zgodne z przeznaczeniem

⚠ OSTRZEŻENIE

Urządzenie nie nadaje się do odsysania pyłów szkodliwych dla zdrowia.

UWAGA

Niniejsze urządzenie przeznaczone jest jedynie do użytku wewnątrz pomieszczeń.

- Ten odkurzacz do dywanów przeznaczony jest do czyszczenia na sucho podłóg i ścian.
- Urządzenie nie nadaje się do użytku na twardych powierzchniach.

- Urządzenie przeznaczone jest do zastosowania profesjonalnego, np. w hotelach, szkołach, szpitalach, fabrykach, sklepach, biurach i pomieszczeniach wynajmowanych.

Elementy urządzenia

Rysunek, patrz strona 2

- 1 Kontrolka na obudowie urządzenia (czerwona)
- 2 Hak kabla, obrotowy
- 3 Regulacja rękojeści
- 4 Ssawka szczelinowa
- 5 ssawka do tapicerki
- 6 Tabliczka identyfikacyjna
- 7 Wężyk do zasysania przy głowicy szczotki
- 8 Blokada wkładu filtra
- 9 Worek papierowy
- 10 Odryglowanie głowicy szczotki
- 11 Filtr ochronny silnika
- 12 Obudowa filtra
- 13 Blokada filtra ochronnego silnika
- 14 Blokada obudowy filtra
- 15 Filtr wywiewny
- 16 Śruba mocująca części bocznej
- 17 Część boczna
- 18 Zamek obrotowy osłony szczotki
- 19 Głowica szczotki
- 20 Szczotka
- 21 Osłona szczotki
- 22 Wiązka wskaźnikowa (czerwona)
- 23 Kontrolka - elektroniczne sterowanie szczotki (pomarańczowa)
- 24 Gałka nastawcza wysokości runa
- 25 Pokrywa filtra
- 26 Wyłącznik główny
- 27 Rura ssąca
- 28 Wąż ssący
- 29 Uchwyt
- 30 Kabel sieciowy

Obsługa

Elektroniczne sterowanie szczotki

Elektroniczne sterowanie szczotki stale kontroluje pracę wałka szczotki.

- **Kontrolka nie świeci się**
Wałek szczotki pracuje prawidłowo.
- **Świeci się czerwona kontrolka**
Ustawić gałkę nastawczą na niższe runo.
- **Pomarańczowa kontrolka świeci się także w przypadku najniższego stopnia**
Wymienić wałek szczotki.

Wskazówka: Optyczne sterowanie szczotki: Stopień zużycia można rozpoznać po porównaniu z wiązką wskaźnikową o innym kolorze. Jeżeli czarna szczecina znajduje się na tej samej wysokości, jak czerwona, wówczas należy wymienić wałek szczotki.

Włączenie urządzenia

- Podłączyć urządzenie do zasilania.
- Włączyć urządzenie za pomocą wyłącznika głównego.

Tryb czyszczenia

Praca przy użyciu wałka szczotki

UWAGA

Niebezpieczeństwo uszkodzenia podłoża. Nie używać urządzenia w tym miejscu.

- Ustawić wysokość runa przy gałce nastawczej głowicy szczotki.
- Rozpocząć czyszczenie.

Praca przy użyciu rury ssawnej

Rysunek 

UWAGA

Przy zasysaniu za pomocą wężyka do zasysania urządzenie należy zablokować w położeniu spoczynkowym, żeby mogło nastąpić wyłączenie silnika szczotki.

Wyłączanie urządzenia

- Wyłączyć urządzenie przy użyciu wyłącznika głównego.
- Wyciągnąć wtyczkę z gniazda zasilającego.

Transport

⚠ **OSTROŻNIE**

Niebezpieczeństwo zranienia i uszkodzenia! Zwrócić uwagę na ciężar urządzenia w czasie transportu.

- W trakcie transportu w pojazdach należy urządzenie zabezpieczyć przed poślizgiem i przechyleniem zgodnie z obowiązującymi przepisami.

Przechowywanie

⚠ **OSTROŻNIE**

Niebezpieczeństwo zranienia i uszkodzenia! Zwrócić uwagę na ciężar urządzenia przy jego przechowywaniu.

Urządzenie może być przechowywane jedynie w pomieszczeniach wewnętrznych.

Czyszczenie i konserwacja

⚠ **NIEBEZPIECZEŃSTWO**

Przed przystąpieniem do wszelkich prac w obrębie urządzenia należy wyłączyć urządzenie i odłączyć przewód sieciowy od zasilania.

Terminy konserwacji

Codziennie

- Wyczyścić wałek szczotki.

Czyszczenie szczotki

- W razie potrzeby zdemontować osłonę szczotki: Przekręcić zamki obrotowe o 90°, aby zdjąć osłonę szczotki.
- Przeciąć nożyczkami włosy i nici nawinięte na szczotkę i usunąć je.

Wymiana wkładu filtra

- Odryglować i zdjąć pokrywę filtra.

Rysunek 

- Przekręcić blokadę worka filtracyjnego na prawo. Zamknąć worek filtracyjny, wyjąć go i poddać utylizacji.

Rysunek 

- Włożyć nowy worek filtracyjny, a blokadę worka filtracyjnego przekręcić w lewo.

- Założyć pokrywę filtra i zaryglować.

Wymiana filtra wywiewnego

- Odryglować i zdjąć pokrywę filtra.
- Docisnąć blokadę obudowy filtra ku górze i wyjąć ją.
- Wyjąć filtr wywiewny z obudowy filtra.
- Włożyć nowy filtr wywiewny do obudowy filtra.
- Założyć i zatrasnąć obudowę filtra.
- Założyć pokrywę filtra i zaryglować.

Wymiana filtra ochronnego silnika

- Odryglować i zdjąć pokrywę filtra.
- Docisnąć blokadę filtra ochronnego silnika ku górze. Wyjąć filtr ochronny silnika i poddać go utylizacji.
- Założyć nowy filtr ochronny silnika i go zablokować.
- Założyć pokrywę filtra i zaryglować.

Wymiana wałka szczotki

- Zdemontować część boczną przy użyciu monety.
- Wyjąć wałek szczotki i poddać go utylizacji.
- Włożyć nowy wał szczotki.
- Ponownie zamontować część boczną.

Usuwanie usterek

⚠ **NIEBEZPIECZEŃSTWO**

Przed przystąpieniem do wszelkich prac w obrębie urządzenia należy wyłączyć urządzenie i odłączyć przewód sieciowy od zasilania.

Usunąć zatory

Rura ssawna/wężyk do zasysania

Rysunek 

Wężyk do zasysania przy głowicy szczotki

Rysunek 

wałek szczotki/głowica szczotki

Rysunek 

Wskazówka: W razie potrzeby zdemontować osłonę szczotki (patrz „Czyszczenie wałka szczotki“).

Silnik nie pracuje

- Brak napięcia elektrycznego.
- Sprawdzić gniazdko i bezpiecznik zasilania.
- Sprawdzić kabel sieciowy i wtyczkę sieciową urządzenia.
- Wyłącznik termiczny wyłączył silnik z powodu przegrzania.
- Wymienić zapchane filtry lub usunąć zapchanie węża ssącego.

Po schłodzeniu urządzenie jest ponownie gotowe do pracy.

Wynik zasysania jest niezadowalający

- Sprawdzić i ewent. usunąć z wałka szczotki blokujące przedmioty.
- Usunąć zatory z głowicy szczotki, rury ssawnej i wężyka do zasysania.
- Wymienić worek filtracyjny.
- Wymienić filtr wywiewny lub filtr ochronny silnika.
- Sprawdzić właściwe ustawienie gałki nastawczej wysokości runa.
- Wymienić wałek szczotki.

Świeci się czerwona kontrolka na obudowie urządzenia

- Usunąć zatory z głowicy szczotki, rury ssawnej i wężyka do zasysania.
- Wymienić worek filtracyjny.

Świeci się pomarańczowa kontrolka - elektroniczne sterowanie szczotki

- Ustawić gałkę nastawczą na niższe runo.

Pomarańczowa kontrolka - elektroniczne sterowanie szczotki - świeci się również w niższym zakresie

- Wymienić wałek szczotki.

Serwis firmy

Jeżeli usterka nie daje się usunąć, urządzenie musi być sprawdzone przez serwis.

Gwarancja

W każdym kraju obowiązują warunki gwarancji określone przez odpowiedniego lokalnego dystrybutora. Ewentualne usterki urządzenia usuwane są w okresie gwarancji bezpłatnie, o ile spowodowane są błędem materiałowym lub produkcyjnym. W sprawach napraw gwarancyjnych prosimy kierować się z dowodem zakupu do dystrybutora lub do autoryzowanego punktu serwisowego.

Wyposażenie dodatkowe i części zamienne

Stosować tylko oryginalne akcesoria i części zamienne, które gwarantują niezawodną i bezusterkową eksploatację przyrządu. Informacje dotyczące akcesoriów i części zamiennych można znaleźć na stronie internetowej www.kaercher.com.

Deklaracja zgodności UE

Niniejszym oświadczamy, że określone poniżej urządzenie odpowiada pod względem koncepcji, konstrukcji oraz wprowadzonej przez nas do handlu wersji obowiązującym wymogom dyrektyw UE dotyczącym wymagań w zakresie bezpieczeństwa i zdrowia. Wszelkie nie uzgodnione z nami modyfikacje urządzenia powodują utratę ważności tego oświadczenia.

Produkt: Odkurzacz na sucho

Typ: 1.033-xxx

Typ: 1.057-xxx

Obowiązujące dyrektywy UE

2006/42/WE (+2009/127/WE)

2014/30/UE

2011/65/UE

2009/125/UE

Zastosowane normy zharmonizowane

EN 55014-1: 2006+A1: 2009+A2: 2011

EN 55014-2: 1997+A1: 2001+A2: 2008

EN 60335-1

EN 60335-2-69

EN 61000-3-2: 2014

EN 61000-3-3: 2013

EN 62233: 2008

EN 50581

EN 60312: 2013

Zastosowane normy krajowe

-

Zastosowane rozporządzenia

666/2013

5.957-177

Z upoważnienia zarządu przedsiębiorstwa.



H. Jenner

CEO



S. Reiser

Head of Approbation

Pełnomocnik dokumentacji:

S. Reiser

Alfred Kärcher GmbH & Co. KG
Alfred-Kärcher-Str. 28 - 40
71364 Winnenden (Germany)
tel.: +49 7195 14-0
faks: +49 7195 14-2212

Winnenden, 2016/01/01

Dane techniczne

		CV 38/2 CV 38/2 Adv	CV 48/2 CV 48/2 Adv
Napięcie zasilające	V	220-240	220-240
Częstotliwość	Hz	1~ 50-60	1~ 50-60
Ilość powietrza (maks.)	l/s	48	48
Podciśnienie (maks.)	kPa (mbar)	25,1 (251)	25,1 (251)
Klasa ochronności		II	II
Dług. x szer. x wys.	mm	1215 x 390 x 350	1215 x 485 x 350
Szerokość wałka szczotki	mm	335	430
Typowy ciężar roboczy	kg	9,5	9,7
Temperatura otoczenia (maks.)	°C	+40	+40

Wartości określone zgodnie z EN 60335-2-69

Poziom ciśnienie akustycznego L_{pA}	dB(A)	67	67
Niepełność pomiaru K_{pA}	dB(A)	2	2
Drgania przenoszone przez kończyny górne	m/s ²	<2,5	<2,5
Niepełność pomiaru K	m/s ²	0,2	0,2

Projekt ekologiczny zgodny z 666/2013

Klasa sprawności energetycznej	--	C	B
Wskazywane roczne zużycie energii	kWh/a	37,4	31,5
Klasa czyszczenia dywanów	--	D	D
Klasa emisji kurzu	--	E	E
Poziom mocy akustycznej L_{wA}	dB(A)	80	80
Nominalny pobór mocy	W	1050	1050

Kabel sieciowy CV 38/2 CV 48/2	H05VV-F 2x1,0 mm ²	
	Nr części	Długość kabla
EU	6.649-895.0	12 m

Kabel sieciowy CV 38/2 Adv CV 48/2 Adv	H05BQ-F 2x1,0 mm ²	
	Nr części	Długość kabla
EU	6.649-847.0	12 m

Kabel sieciowy CV 38/2 Adv CV 48/2 Adv	H05VV-F 2x1,0 mm ²	
	Nr części	Długość kabla
GB	6.649-714.0	12 m



Înainte de prima utilizare a aparatului dvs. citiți acest instrucțiunile original, respectați instrucțiunile cuprinse în acesta și păstrați-l pentru întreținerea ulterioară sau pentru următorii posesori.

- Înainte de prima utilizare citiți neapărat măsurile de siguranță nr. 5.956-249.0!
- În cazul nerespectării instrucțiunilor de utilizare și a măsurilor de siguranță, aparatul poate fi deteriorat și siguranța persoanei care utilizează aparatul, respectiv a altor persoane, poate fi pusă în pericol.
- În cazul în care aparatul a fost deteriorat în timpul transportului, informați imediat comerciantul.
- La despachetare verificați conținutul pachetului în privința existenței tuturor accesoriilor sau a deteriorărilor.

Cuprins

Protecția mediului înconjurător	RO	1
Trepte de pericol	RO	1
Utilizarea corectă	RO	1
Elementele aparatului	RO	2
Utilizarea	RO	2
Transport	RO	2
Depozitarea	RO	3
Îngrijirea și întreținerea	RO	3
Remediarea defecțiunilor	RO	3
Garanție	RO	4
Accesorii și piese de schimb	RO	4
Declarație UE de conformitate	RO	5
Date tehnice	RO	6

Protecția mediului înconjurător



Materialele de ambalare sunt reciclabile. Ambalajele nu trebuie aruncate în gunoiul menajer, ci trebuie duse la un centru de colectare și revalorificare a deșeurilor.



Aparatele vechi conțin materiale reciclabile valoroase, care pot fi supuse unui proces de revalorificare. Bateriile, uleiul și substanțele asemănătoare nu trebuie să ajungă în mediul înconjurător. Din acest motiv, vă rugăm să apelați la centrele de colectare abilitate pentru eliminarea aparatelor vechi.

Observații referitoare la materialele conținute (REACH)

Informații actuale referitoare la materialele conținute puteți găsi la adresa:

www.kaercher.com/REACH

Trepte de pericol

△ PERICOL

Indicație referitoare la un pericol iminent, care duce la vătămări corporale grave sau moarte.

△ AVERTIZARE

Indicație referitoare la o posibilă situație periculoasă, care ar putea duce la vătămări corporale grave sau moarte.

△ PRECAUȚIE

Indică o posibilă situație periculoasă, care ar putea duce la vătămări corporale ușoare.

ATENȚIE

Indicație referitoare la o posibilă situație periculoasă, care ar putea duce la pagube materiale.

Utilizarea corectă

△ AVERTIZARE

Aparatul nu este prevăzut pentru aspirarea pulberilor nocive.

ATENȚIE

Aparatul este destinat pentru a fi utilizat în spațiile interioare.

- Acest aspirator de covoare este proiectat pentru curățarea uscată a podelelor și a pereților.
- Aparatul nu este potrivit pentru utilizare la podele dure.
- Acest aparat poate fi folosit în domeniul comercial, de exemplu în hoteluri, școli, spitale, fabrici, magazine, birouri și magazine de închiriat aparatură.

Elementele aparatului

Pentru imagini vezi pagina 2

- 1 Lampă de control la carcasa aparatului (roșie)
- 2 Suport pentru cablu, rotativ
- 3 Dispozitiv de reglare mâner
- 4 Duză pentru rosturi
- 5 Duză pentru tapițerie
- 6 Plăcuța de tip
- 7 Furtun de aspirație la capul de perie
- 8 Închizătoare sac filtrant
- 9 Capacitatea sacului filtrant
- 10 Dispozitiv de deblocare cap pentru perii
- 11 Filtru pentru protecția motorului
- 12 Suportul filtrului
- 13 Închizătoare filtru pentru protecția motorului
- 14 Închizătoare suport filtru
- 15 Filtru de aer uzat
- 16 Șurub de fixare înveliș lateral
- 17 Parte laterală
- 18 Închizătoare rotativă capac perii
- 19 Capul periei
- 20 Tamburul periei
- 21 Capac perii
- 22 Smoc indicator (roșu)
- 23 Lampă de control - comandă electronică a periei (portocalie)
- 24 Buton de reglare pentru înălțimea covorului
- 25 Capac filtru
- 26 Întrerupător principal
- 27 Tub de aspirare
- 28 Furtun pentru aspirare
- 29 Mâner
- 30 Cablu de rețea

Utilizarea

Comanda electronică a periei

Sistemul electronic pentru comanda periei monitorizează în permanență funcționarea periei cilindrice.

- **Nici o lumină**
Peria cilindrică funcționează corect.

- **Lampa portocalie este aprinsă**
Folosiți butonul de reglare pentru a alege o setare mai mică pentru înălțimea covorului.
- **Lampa portocalie se aprinde și la treapta cea mai mică**
Schimbați peria cilindrică.

Indicație: Efectuați controlul vizual al periei: Gradul de uzură a periei poate fi determinat prin comparație cu smochul indicator de culoare diferită. Reglați perii negri la aceeași înălțime ca și cele roșii, schimbați peria cilindrică.

Pornirea aparatului

- Introduceți ștecherul în priză.
- Porniți aparatul de la întrerupătorul principal.

Regim de curățare

Regim perii cilindrice

ATENȚIE

Pericol de deteriorare a suprafeței podelei. Nu utilizați aparatul pe loc.

- Reglați înălțimea covorului la butonul de reglare a capului de perie.
- Efectuați curățarea.

Regim țevă de aspirație

Figura 

ATENȚIE

În timpul aspirării cu furtunul de aspirare aparatul trebuie să se blocheze în poziție de repaus, pentru ca motorul periiilor să se oprească.

Oprirea aparatului

- Opriți aparatul de la întrerupătorul principal.
- Scoateți ștecherul din priză.

Transport

Δ PRECAUȚIE

Pericol de rănire și deteriorare a aparatului! La transport țineți cont de greutatea aparatului.

- În cazul transportării în vehicule asigurați aparatul contra derapării și răsturnării conform normelor în vigoare.

Depozitarea

⚠ **PRECAUȚIE**

*Pericol de rănire și deteriorare a aparatului!
La depozitare țineți cont de greutatea aparatului.*

Aparatul poate fi depozitat doar în spațiile interioare.

Îngrijirea și întreținerea

⚠ **PERICOL**

Înainte de toate lucrările la aparat, opriți aparatul și scoateți ștecherul din priză.

Intervale de întreținere

Zilnic

- Curățați peria cilindrică.

Curățarea tamburului periei

- Dacă este nevoie demontați capacul periei: rotiți închizătoarele rotative cu 90° și îndepărtați capacul periei.
- Tăiați cu ajutorul unei foarfeci și îndepărtați firele de păr și de material textil care s-au înfășurat pe tamburul periei.

Înlocuirea sacului de filtrare

- Deblocați capacul filtrului și îndepărtați-l.

Figura **B**

- Rotiți închizătoarea sacului filtrant la dreapta. Închideți sacul filtrant, scoateți-l și eliminați-l.

Figura **C**

- Introduceți noul sac filtrant și rotiți închizătoarea sacului filtrant la stânga.
- Introduceți capacul filtrului și închideți-l.

Scimbarea filtrului de aer uzat

- Deblocați capacul filtrului și îndepărtați-l.
- Apăsăți închizătoarea suportului de filtru în sus și scoateți suportul filtrului.
- Scoateți filtrul de aer uzat din suport.
- Introduceți un nou filtru în suport.
- Introduceți suportul de filtru și fixați-l.
- Introduceți capacul filtrului și închideți-l.

Înlocuirea filtrului pentru protecția motorului

- Deblocați capacul filtrului și îndepărtați-l.
- Împingeți închizătoarea filtrului de protecție motor în sus. Scoateți filtrul de protecție motor și eliminați-l.
- Introduceți noul filtru de protecție motor și blocați-l.
- Introduceți capacul filtrului și închideți-l.

Înlocuirea periei cilindrice

- Demontați învelișul lateral cu ajutorul unei monede.
- Scoateți peria cilindrică și eliminați-o.
- Introduceți noua perie cilindrică.
- Montați la loc învelișul lateral.

Remedierea defecțiunilor

⚠ **PERICOL**

Înainte de toate lucrările la aparat, opriți aparatul și scoateți ștecherul din priză.

Remedierea înfundărilor

Teavă/furtun de aspirație

Figura **D**

Furtun de aspirație la capul de perie

Figura **E**

Perie cilindrică/cap de perie

Figura **F**

Indicație: demontați capacul periei dacă este nevoie (vezi „Curățarea periei cilindrice”).

Motorul nu funcționează

- Lipsă tensiune electrică.
- Verificați priza și siguranța de la rețeaua de alimentare cu curent.
- Verificați cablul de alimentare de la rețea și conectorul aparatului.
- Termocomutatorul a oprit motorul din cauza supraîncălzirii.
- Înlocuiți filtrele înfundate sau desfundăți furtunul de aspirare.

Aparatul poate fi folosit din nou după ce se răcește.

Rezultatul aspirării nu este corespunzătoare

- Verificați peria cilindrică în privința obiectelor care o blochează și îndepărtați-le, dacă este nevoie.
- Desfundați capul periei, furtunul sau tubul de aspirare.
- Înlocuiți sacul de filtrare.
- Schimbați filtrul de aer uzat sau cel de protecție motor.
- Verificați reglajul corespunzător al butonului de reglare pentru înălțimea covorului.
- Schimbați peria cilindrică.

Lampa de control roșie de la carcasa aparatului este aprinsă

- Desfundați capul periei, furtunul sau tubul de aspirare.
- Înlocuiți sacul de filtrare.

Lampa de control portocalie de la comanda electronică a periei este aprinsă

- Folosiți butonul de reglare pentru a alege o setare mai mică pentru înălțimea covorului.

Lampa portocalie de la comanda electronică a periei se aprinde și la treapta cea mai mică

- Schimbați peria cilindrică.

Service autorizat

Dacă defecțiunea nu poate fi remediată, aparatul trebuie dus la service pentru a fi verificat.

Garanție

În fiecare țară sunt valabile condițiile de garanție publicate de distribuitorul nostru din țara respectivă. Eventuale defecțiuni ale acestui aparat, care survin în perioada de garanție și care sunt rezultatul unor defecte de fabricație sau de material, vor fi remediate gratuit. Pentru a putea beneficia de garanție, prezentați-vă cu chitanța de cumpărare la magazin sau la cea mai apropiată unitate de service autorizată.

Accesorii și piese de schimb

Utilizați doar accesorii și piese de schimb originale; acestea oferă garanția unei funcționări sigure și fără defecțiuni a aparatului.

Informații referitoare la accesorii și piese de schimb se găsesc la adresa www.kaercher.com.

Declarație UE de conformitate

Prin prezenta declarăm că aparatul desemnat mai jos corespunde cerințelor fundamentale privind siguranța în exploatare și sănătatea incluse în directivele UE aplicabile, datorită conceptului și a modului de construcție pe care se bazează, în varianta comercializată de noi. În cazul efectuării unei modificări a aparatului care nu a fost convenită cu noi, această declarație își pierde valabilitatea.

Produs: Aspirator cu funcționare uscată

Tip: 1.033-xxx

Tip: 1.057-xxx

Directive UE respectate:

2006/42/CE (+2009/127/CE)

2014/30/UE

2011/65/UE

2009/125/CE

Norme armonizate utilizate:

EN 55014-1: 2006+A1: 2009+A2: 2011

EN 55014-2: 1997+A1: 2001+A2: 2008

EN 60335-1

EN 60335-2-69

EN 61000-3-2: 2014

EN 61000-3-3: 2013

EN 62233: 2008

EN 50581

EN 60312: 2013

Norme de aplicare naționale:

-

Regulamente aplicabile

666/2013

5.957-177

Semnatarii acționează în numele și prin împuternicirea conducerii societății.



H. Jenner

CEO



S. Reiser

Head of Approbation

Însărcinat cu elaborarea documentației:
S. Reiser

Alfred Kärcher GmbH & Co. KG
Alfred-Kärcher-Str. 28 - 40
71364 Winnenden (Germany)
Tel.: +49 7195 14-0
Fax: +49 7195 14-2212

Winnenden, 2016/01/01

Date tehnice

		CV 38/2 CV 38/2 Adv	CV 48/2 CV 48/2 Adv
Tensiunea de alimentare	V	220-240	220-240
Frecvența	Hz	1~ 50-60	1~ 50-60
Cantitate aer (max.)	l/s	48	48
Subpresiune (max.)	kPa (mbar)	25,1 (251)	25,1 (251)
Clasă de protecție		II	II
Lungime x lățime x înălțime	mm	1215 x 390 x 350	1215 x 485 x 350
Lățime perie cilindrică	mm	335	430
Greutate tipică de operare	kg	9,5	9,7
Temperatură ambiantă (max.)	°C	+40	+40

Valori determinate conform EN 60335-2-69

Nivel de zgomot L _{pA}	dB(A)	67	67
Nesiguranță K _{pA}	dB(A)	2	2
Valoarea vibrației mână-braț	m/s ²	<2,5	<2,5
Nesiguranță K	m/s ²	0,2	0,2

Design eco conf. 666/2013

Clasă de eficiență energetică	--	C	B
Consum de energie electrică indicativă anual	kWh/a	37,4	31,5
Clasă de curățare covoare	--	D	D
Clasă de emisii de praf	--	E	E
Nivel de putere acustică L _{wA} , garantat	dB(A)	80	80
Consum nominal de putere	W	1050	1050

Cablu de alimentare CV 38/2 CV 48/2	H05VV-F 2x1,0 mm ²	
	Nr. piesă	Lungimea cablului
EU	6.649-895.0	12 m

Cablu de alimentare CV 38/2 Adv CV 48/2 Adv	H05BQ-F 2x1,0 mm ²	
	Nr. piesă	Lungimea cablului
EU	6.649-847.0	12 m

Cablu de alimentare CV 38/2 Adv CV 48/2 Adv	H05VV-F 2x1,0 mm ²	
	Nr. piesă	Lungimea cablului
GB	6.649-714.0	12 m



Pred prvým použitím vášho zariadenia si prečítajte tento pôvodný návod na použitie, konajte podľa neho a uschovajte ho pre neskoršie použitie alebo pre ďalšieho majiteľa zariadenia.

- Pred prvým uvedením do prevádzky si bezpodmienečne musíte prečítať bezpečnostné pokyny č. 5.956-249.0!
- Nedodržiavanie pokynov návodu na obsluhu a bezpečnostných pokynov môže spôsobiť škody na zariadení a nebezpečenstvo pre obsluhu ako aj iné osoby.
- V prípade poškodenia pri preprave ihneď o tom informujte predajcu.
- Pri vybalení skontrolujte, či z obsahu obalu nechýba príslušenstvo alebo či obsah nie je poškodený.

Obsah

Ochrana životného prostredia	SK	1
Stupne nebezpečenstva	SK	1
Používanie výrobku v súlade s jeho určením	SK	1
Prvky prístroja	SK	2
Obsluha	SK	2
Transport	SK	2
Uskladnenie	SK	2
Starostlivosť a údržba	SK	3
Pomoc pri poruchách	SK	3
Záruka	SK	4
Príslušenstvo a náhradné diely	SK	4
EÚ Vyhlásenie o zhode	SK	4
Technické údaje	SK	5

Ochrana životného prostredia



Obalové materiály sú recyklovateľné. Obalové materiály láskavo nevyhadzujte do komunálneho odpadu, ale odovzdajte ich do zberne druhotných surovín.



Vyradené prístroje obsahujú hodnotné recyklovateľné látky, ktoré by sa mali opäť zužitkovať. Do životného prostredia sa nesmú dostať batérie, olej a iné podobné látky. Staré zariadenia preto láskavo odovzdajte do vhodnej zberne odpadových surovín.

Pokyny k zloženiu (REACH)

Aktuálne informácie o zložení nájdete na: www.kaercher.com/REACH

Stupne nebezpečenstva

⚠ NEBEZPEČENSTVO

Upozornenie na bezprostredne hroziace nebezpečenstvo, ktoré môže spôsobiť vážne zranenia alebo smrť.

⚠ VÝSTRAHA

Upozornenie na možnú nebezpečnú situáciu, ktorá by mohla viesť k vážnemu zraneniu alebo smrti.

⚠ UPOZORNENIE

Upozornenie na možnú nebezpečnú situáciu, ktorá by mohla viesť k ľahkým zraneniam.

POZOR

Pozornenie na možnú nebezpečnú situáciu, ktorá by mohla viesť k vecným škodám.

Používanie výrobku v súlade s jeho určením

⚠ VÝSTRAHA

Zariadenie nie je vhodné na vysávanie zdraviu škodlivého prachu.

POZOR

Toto zariadenie je určené len na používanie vo vnútorných priestoroch.

- Tento vysávač kobercov je určený na suché čistenie povrchov podláh a stien.
- Tento prístroj nie je určený na používanie na tvrdých plochách.
- Tento spotrebič je vhodný na priemyselné použitie, napr. v hoteloch, školách, nemocniciach, továrňach, obchodoch, kanceláriách a pre požičkovne.

Prvky prístroja

Obrázok pozri na strane 2

- 1 Kontrolná lampka na telese prístroja (červená)
- 2 Hák na kábel, otočný
- 3 Prestavenie ručnej rukoväte
- 4 Hubica na škáry
- 5 Hubica na čalúnenie
- 6 Výrobný štítok
- 7 Vysávací hadica na hlave kefy
- 8 Zablockovanie filtračného vrečka
- 9 Filtračné vrečko
- 10 Odblokovanie hlavy kefy
- 11 Ochranný filter motora
- 12 Teleso filtra
- 13 Zablockovanie ochranného filtra motora
- 14 Zablockovanie telesa filtra
- 15 Filter odvádzaného vzduchu
- 16 Upevňovacia skrutka bočného dielu
- 17 Bočný diel
- 18 Otočný uzáver krytu kefy
- 19 Hlavica s kefou
- 20 Valec kefy
- 21 Kryt kefy
- 22 Indikátor (červený)
- 23 Kontrolka - elektronická kontrolka kefy (oranžová)
- 24 Nastavovací gombík výšky podlahy
- 25 Veko filtra
- 26 Hlavný vypínač
- 27 Vysávací rúra
- 28 Sacia hadica
- 29 Rukoväť
- 30 Sieťový kábel

Obsluha

Elektronické ovládanie kefy

Elektronické ovládanie valcových kefiiek neustále kontroluje prácu valcovej kefy.

- **Nesvieti**
Valcová kefa pracuje podľa predpisov.
- **Svieti oranžové svetlo**
Nastavte nastavovací gombík výšky povrchu na nižšiu výšku.
- **Oranžové svetlo svieti aj na najnižšom stupni**
Výmena valca s kefkami.

Upozornenie: Optická kontrola valcových kefiiek: Stupeň opotrebovania sa dá zistiť porovnaním s inak sfarbeným indikátorom. Položte čierne štetiny do rovnakej výšky ako červené, vymeňte valec s kefkami.

Zapnutie prístroja

- Zastrčte sieťovú zástrčku.
- Zariadenie zapnite pomocou hlavného vypínača.

Režim prevádzky Čistenie

Prevádzka valcovej kefy

POZOR

Nebezpečenstvo poškodenia povrchu podlahy. Zariadenie neprevádzkujte na mieste.

- Nastavenie výšky povrchu pomocou nastavovacieho tlačidla hlavy kefy.
- Prevedte čistenie.

Prevádzka vysávacej rúrky

Obrázok 

POZOR

Pri vysávaní pomocou vysávacej hadice musí prístroj zapadnúť do kludovej polohy, aby sa vypol motor kefy.

Vypnutie prístroja

- Zariadenie vypnite pomocou hlavného vypínača.
- Vytiahnite sieťovú zástrčku.

Transport

△ UPOZORNENIE

Nebezpečenstvo zranenia a poškodenia! Pri prepravovaní zariadenia zohľadnite jeho hmotnosť.

- Pri preprave vo vozidlách zariadenie zaistíte proti zošmyknutiu a prevráteniu podľa platných smerníc.

Uskladnenie

△ UPOZORNENIE

Nebezpečenstvo zranenia a poškodenia! Pri uskladnení zariadenia zohľadnite jeho hmotnosť.

Toto zariadenie sa smie uschovávať len vo vnútri.

Starostlivosť a údržba

⚠ **NEBEZPEČENSTVO**

Pred všetkými prácami prístroj vypnite a vytiahnite sieťovú zástrčku.

Intervaly údržby

Denne

→ Vytistite valec s kefkami.

Čistenie valca kefy

→ Prípadne demontujte kryt kefy: Otočte otočné uzávery o 90° a odstráňte kryt kefy.

→ Vlasy a vlákna navinuté na valci kefy prestrihnite nožnicami a odstráňte.

Výmena filtračného vrečka

→ Uvoľnite a odstráňte kryt filtra.

Obrázok 

→ Otočte zablokovanie filtračného vrečka. Uzavrite, vyberte a zlikvidujte filtračné vrečko.

Obrázok 

→ Nasadte nové vrečko a otočte zablokovanie filtračného vrečka vľavo.

→ Nasadte a zablokujte kryt filtra.

Výmena filtra odvádzaného vzduchu

→ Uvoľnite a odstráňte kryt filtra.

→ Zatláčte zablokovanie telesa filtra hore a vyberte teleso filtra.

→ Z telesa filtra vyberte filter odvádzaného vzduchu.

→ Do telesa filtra vložte nový filter odvádzaného vzduchu.

→ Nasadte teleso filtra a nechajte ho zapadnúť na svoje miesto.

→ Nasadte a zablokujte kryt filtra.

Výmena ochranného filtra motora

→ Uvoľnite a odstráňte kryt filtra.

→ Vytlačte zablokovanie ochranného filtra motora hore. Vyberte a odstráňte ochranný filter motora.

→ Nasadte a zablokujte ochranný filter motora.

→ Nasadte a zablokujte kryt filtra.

Výmena valcovej kefy

→ Demontujte bočný diel pomocou mince.

→ Vytiahnite a zlikvidujte valec s kefkami.

→ Nasadte novú valcovú kefu.

→ Namontujte späť bočný diel.

Pomoc pri poruchách

⚠ **NEBEZPEČENSTVO**

Pred všetkými prácami prístroj vypnite a vytiahnite sieťovú zástrčku.

Odstráňte upchávky

Vysávacía rúrka/vysávacía hadica

Obrázok 

Vysávacía hadica na hlave kefy

Obrázok 

Valec s kefkami/hlava kefy

Obrázok 

Upozornenie: V prípade potreby demonstujte kryt kefy (pozri „Čistenie valca s kefkami“).

Motor nebeží

– Nie je zapnuté elektrické napájanie.

→ Skontrolujte zásuvku a poistku napájania elektrickým prúdom.

→ Skontrolujte sieťovú šnúru a sieťovú zástrčku prístroja.

– Termospínač vypol motor v dôsledku jeho prehriatia.

→ Vymeňte upchatý filter alebo odstráňte upchatie vysávacej hadice.

Po ochladení je prístroj opäť schopný prevádzky.

Neuspokojivý výsledok vysávania

→ Skontrolujte valec s kefkami, či nie je zaseknutý a prípadne odstráňte predmety, ktoré ho zasekli.

→ Odstráňte veci, ktoré upchávajú hlavu kefy, vysávaciu rúrku a vysávaciu hadicu.

→ Vymeňte filtračné vrečko.

→ Vymeňte filter odpadového vzduchu alebo ochranný filter motora.

- Skontrolujte správne nastavenie nastavovacieho gombíka výšky podlahy.
- Výmena valca s kefkami.

Svieti červená kontrolná lampka na telese prístroja

- Odstráňte veci, ktoré upchávajú hlavu kefy, vysávaciu rúrku a vysávaciu hadicu.
- Vymeňte filtračné vrečko.

Svieti oranžová kontrolka - elektronická kontrolka kefy

- Nastavte nastavovací gombík výšky po vrchu na nižšiu výšku.

Oranžová kontrolka - elektronická kontrolka kefy svieti aj na najnižšom stupni

- Výmena valca s kefkami.

Servisná služba

V prípade, že sa porucha nedá odstrániť, musí prístroj preskúšať pracovník zákazníckeho servisu.

Záruka

V každej krajine platia záručné podmienky našej distribučnej organizácie. Prípadné poruchy spotrebiča odstránime počas záručnej lehoty bezplatne, ak sú ich príčinou chyby materiálu alebo výrobné chyby. Pri uplatňovaní záruky sa spolu s dokladom o kúpe zariadenia láskavo obráťte na predajcu alebo na najbližší autorizovaný zákaznícky servis.

Príslušenstvo a náhradné diely

Používajte len originálne príslušenstvo a originálne náhradné diely, pretože zaručujú bezpečnú a bezporuchovú prevádzku prístroja.

Informácie o príslušenstve a náhradných dieloch nájdete na stránke www.kaercher.com.

EÚ Vyhlásenie o zhode

Týmto vyhlasujeme, že ďalej označený stroj zodpovedá na základe jeho koncepcie a konštrukcie a takisto vyhotovenia, ktoré

sme dodali, príslušným základným požiadavkám na bezpečnosť a ochranu zdravia uvedeným v smerniciach EÚ. Pri zmene stroja, ktorá nebola nami odsúhlasená, stráca toto prehlásenie svoju platnosť.

Výrobok: Suchý vysávač

Typ: 1.033-xxx

Typ: 1.057-xxx

Príslušné Smernice EÚ:

2006/42/ES (+2009/127/ES)

2014/30/EÚ

2011/65/EÚ

2009/125/EÚ

Uplatňované harmonizované normy:

EN 55014-1: 2006+A1: 2009+A2: 2011

EN 55014-2: 1997+A1: 2001+A2: 2008

EN 60335-1

EN 60335-2-69

EN 61000-3-2: 2014

EN 61000-3-3: 2013

EN 62233: 2008

EN 50581

EN 60312: 2013

Uplatňované národné normy:

-

Použitá nariadenia

666/2013

5.957-177

Podpísaný jednájú v poverení a s plnou mocou jednatelstva.



H. Jenner
CEO



S. Reiser
Head of Approbation

Osoba zodpovedná za dokumentáciu:

S. Reiser

Alfred Kärcher GmbH & Co. KG

Alfred-Kärcher-Str. 28 - 40

71364 Winnenden (Germany)

Tel: +49 7195 14-0

Fax: +49 7195 14-2212

Winnenden, 2016/01/01

Technické údaje

		CV 38/2 CV 38/2 Adv	CV 48/2 CV 48/2 Adv
Sieťové napätie	V	220-240	220-240
Frekvencia	Hz	1~ 50-60	1~ 50-60
Množstvo vzduchu (max.)	l/s	48	48
Podtlak (max.)	kPa (mbar)	25,1 (251)	25,1 (251)
Krytie		II	II
Dĺžka x Šírka x Výška	mm	1215 x 390 x 350	1215 x 485 x 350
Šírka valca s kefami	mm	335	430
Typická prevádzková hmotnosť	kg	9,5	9,7
Teplota okolia (max.)	°C	+40	+40

Zistené hodnoty podľa EN 60335-2-69

Hlučnosť L _{pA}	dB(A)	67	67
Nebezpečnosť K _{pA}	dB(A)	2	2
Hodnota vibrácií v ruke/ramene	m/s ²	<2,5	<2,5
Nebezpečnosť K	m/s ²	0,2	0,2

Ekologický dizajn podľa 666/2013

Trieda energetickej efektivity	--	C	B
Indikatívna ročná spotreba energie	kWh/a	37,4	31,5
Trieda čistenia kobercov	--	D	D
Trieda prachových emisií	--	E	E
Hladina akustického hluku L _{WA}	dB(A)	80	80
Menovitý príkon	W	1050	1050

Sieťový kábel CV 38/2 CV 48/2	H05VV-F 2x1,0 mm ²	
	Čís. dielu	Dĺžka kábla
EU	6.649-895.0	12 m

Sieťový kábel CV 38/2 Adv CV 48/2 Adv	H05BQ-F 2x1,0 mm ²	
	Čís. dielu	Dĺžka kábla
EU	6.649-847.0	12 m

Sieťový kábel CV 38/2 Adv CV 48/2 Adv	H05VV-F 2x1,0 mm ²	
	Čís. dielu	Dĺžka kábla
GB	6.649-714.0	12 m



Prije prve uporabe Vašeg uređaja pročitajte ove originalne radne upute, postupajte prema njima i sačuvajte ih za kasniju uporabu ili za sljedećeg vlasnika.

- Prije prvog stavljanja u pogon obavezno pročitajte sigurnosne naputke br. 5.956-249.0!
- U slučaju nepoštivanja uputa za uporabu i sigurnosnih naputaka može doći do oštećenja na uređaju i opasnosti za rukovatelja i druge osobe.
- U slučaju oštećenja pri transportu odmah obavijestite prodavača.
- Provjerite prilikom raspakiravanja nedostaje li pribor i ima li oštećenja.

Pregled sadržaja

Zaštita okoliša	HR	1
Stupnjevi opasnosti	HR	1
Namjensko korištenje	HR	1
Sastavni dijelovi uređaja	HR	2
Rukovanje	HR	2
Transport	HR	2
Skladištenje	HR	2
Njega i održavanje	HR	3
Otklanjanje smetnji	HR	3
Jamstvo	HR	4
Pribor i pričuvni dijelovi	HR	4
EU izjava o usklađenosti	HR	4
Tehnički podaci	HR	5

Zaštita okoliša



Materijali ambalaže se mogu reciklirati. Molimo Vas da ambalažu ne odlažete u kućne otpatke, već ih predajte kao sekundarne sirovine.



Stari uređaji sadrže vrijedne materijale koji se mogu reciklirati te bi ih stoga trebalo predati kao sekundarne sirovine. Baterije, ulje i slični materijali ne smiju dospjeti u okoliš. Stoga Vas molimo da stare uređaje zbrinete preko odgovarajućih sabirnih sustava.

Napomene o sastojcima (REACH)

Aktualne informacije o sastojcima možete pronaći na stranici:

www.kaercher.com/REACH

Stupnjevi opasnosti

⚠ OPASNOST

Napomena koja upućuje na neposredno prijetuću opasnost koja za posljedicu ima teške tjelesne ozljede ili smrt.

⚠ UPOZORENJE

Napomena koja upućuje na eventualno opasnu situaciju koja može prouzročiti teške tjelesne ozljede ili smrt.

⚠ OPREZ

Napomena koja upućuje na eventualno opasnu situaciju koja može prouzročiti lakše ozljede.

PAŽNJA

Napomena koja upućuje na eventualno opasnu situaciju koja može prouzročiti materijalnu štetu.

Namjensko korištenje

⚠ UPOZORENJE

Uređaj nije prikladan za usisavanje prašine štetne po zdravlje.

PAŽNJA

Ovaj uređaj namijenjen samo za uporabu u zatvorenim prostorijama.

- Usisavač za sagove namijenjen je za suho usisavanje podnih i zidnih površina.
- Uređaj nije prikladan za uporabu na tvrdim podovima.
- Ovaj uređaj je prikladan za profesionalnu primjenu, npr. u hotelima, školama, bolnicama, tvornicama, prodavaonicama, uredima i ostalim poslovnim prostorima.

Sastavni dijelovi uređaja

Pogledajte sliku na stranici 2

- 1 Crveni indikator na kućištu uređaja
- 2 Okretna kukica za kvačenje kabla
- 3 Podešavač rukohvata
- 4 Mlaznica za fuge
- 5 Mlaznica za mekane podloge
- 6 Natpisna pločica
- 7 Usisno crijevo na bloku četki
- 8 Zapor filtarske vrećice
- 9 Filtarska vrećica
- 10 Bravica bloka četki
- 11 Filtar za zaštitu motora
- 12 Kućište filtra
- 13 Zapor filtra za zaštitu motora
- 14 Zapor kućišta filtra
- 15 Filtar ispušnog zraka
- 16 Pričvrtni vijak bočnog dijela
- 17 Bočni dio
- 18 Okretni zatvarač poklopca za četke
- 19 Blok četki
- 20 Valjkasta četka
- 21 Poklopac za četke
- 22 Crvene indikatorske čekinje
- 23 Narančasti indikator elektronske kontrole četkanja
- 24 Podešavač debljine saga
- 25 Poklopac filtra
- 26 Glavna sklopka
- 27 Usisna cijev
- 28 Usisno crijevo
- 29 Rukohvat
- 30 Strujni kabel

Rukovanje

Elektronska kontrola četkanja

Elektronska kontrola četkanja stalno nadzire rad valjkaste četke.

- **Nema svjetla**
Valjkasta četka radi pravilno.
- **Svijetli narančasto svjetlo**
Podešavačem odaberite manju debljinu tepiha.
- **Svijetli narančasto svjetlo i pri najnižem stupnju**
Zamijenite valjkastu četku.

Napomena: Vizualna kontrola četke: Stupanj pohabanosti se može prepoznati usporedbom s indikatorskim čekinjama u drugoj boji. Zamijenite valjkastu četku ako su crne čekinje na istoj visini kao i crvene.

Uključivanje stroja

- Utaknite strujni utikač.
- Uključite uređaj pritiskom na glavnu sklopku.

Čišćenje

Pogon valjkastih četki

PAŽNJA

Opasnost od oštećenja podne obloge. Ne dopustite da uređaj radi u mjestu.

- Podešavačem prilagodite blok četki na debljinu saga.
- Obavite čišćenje.

Pogon usisnih četki

Slika 

PAŽNJA

Pri usisavanju usisnim crijevom uređaj se mora uglaviti u položaju mirovanja, kako bi se isključio motor za četke.

Isključivanje uređaja

- Isključite uređaj pritiskom na glavnu sklopku.
- Izvucite strujni utikač.

Transport

⚠ OPREZ

Opasnost od ozljeda i oštećenja! Prilikom transporta pazite na težinu uređaja.

- Prilikom transporta vozilima osigurajte uređaj od klizanja i naginjanja sukladno odgovarajućim mjerodavnim propisima.

Skladištenje

⚠ OPREZ

Opasnost od ozljeda i oštećenja! Pri skladištenju imajte u vidu težinu uređaja.

Ovaj se uređaj smije skladištiti samo u zatvorenim prostorijama.

Njega i održavanje

⚠ **OPASNOST**

Uređaj prije svih radova na njemu isključite i izvucite strujni utikač iz utičnice.

Intervali održavanja

Svakodnevno

→ Očistite je.

Čišćenje valjkaste četke

- Prema potrebi demontirajte poklopac za četke: Okretni zatvarač okrenite za 90° pa skintie poklopac za četke.
- Dlake i niti, koje su se namotale oko valjkaste četke, prerežite škarama i uklonite.

Zamjena filtarske vrećice

- Otkvačite i skinite poklopac filtra.
- Slika 
- Okrenite bravicu filtarske vrećice prema desno. Filtarsku vrećicu zatvorite, izvadite i zbrinite u otpad.

Slika 

- Umetnite novu filtarsku vrećicu, a bravicu okrenite ulijevo.
- Postavite poklopac filtra i uglavite.

Zamjena filtra ispušnog zraka

- Otkvačite i skinite poklopac filtra.
- Bravicu kućišta filtra pritisnite prema gore te izvadite kućište filtra.
- Izvadite filter ispušnog zraka iz kućišta filtra.
- Umetnite novi filter ispušnog zraka u kućište filtra.
- Namjestite kućište filtra da dosjedne.
- Postavite poklopac filtra i uglavite.

Zamjena filtra za zaštitu motora

- Otkvačite i skinite poklopac filtra.
- Bravicu filtra za zaštitu motora pritisnite prema gore. Izvadite filter za zaštitu motora i zbrinite ga u otpad.
- Postavite novi filter za zaštitu motora i uglavite.
- Postavite poklopac filtra i uglavite.

Zamjena valjkaste četke

- Novčićem skinite bočni dio.
- Valjkastu četku izvadite i zbrinite u otpad.
- Umetnite novu valjkastu četku.
- Ponovo montirajte bočni dio.

Otklanjanje smetnji

⚠ **OPASNOST**

Uređaj prije svih radova na njemu isključite i izvucite strujni utikač iz utičnice.

Uklanjanje začepjenja

Usisna cijev/usisno crijevo

Slika 

Usisno crijevo na bloku četki

Slika 

Valjkasta četka/blok četki

Slika 

Napomena: Prema potrebi demontirajte poklopac za četke (pogledajte „Čišćenje valjkaste četke“).

Motor ne radi

- Nema električnog napona.
 - Provjerite utičnicu i osigurač napajanja.
 - Provjerite strujni kabel i strujni utikač uređaja.
 - Termo-prekidač je isključio motor zbog pregrijavanja.
 - Zamijenite začepljene filtre ili otklonite začepljenje u usisnom crijevu.
- Nakon što se ohladi, uređaj je ponovo pripravan za rad.

Nezadovoljavajući učinak usisavanja

- Provjerite ima li na valjkastoj četki uklještenih predmeta te ih po potrebi otklonite.
- Odstranite začepjenja iz bloka četki, usisne cijevi i usisnog crijeva.
- Zamijenite filtarsku vrećicu.
- Zamijenite ispušni filter ili filter za zaštitu motora.

- Provjerite je li podešavač debljine saga ispravno namješten.
- Zamijenite valjkastu četku.

Svijetli crveni indikator na kućištu uređaja

- Odstranite začepljenja iz bloka četki, usisne cijevi i usisnog crijeva.
- Zamijenite filtarsku vrećicu.

Svijetli narančasti indikator elektronske kontrole četkanja

- Podešavačem odaberite manju debljinu tepiha.

Narančasti indikator elektronske kontrole četkanja svijetli i pri najnižem stupnju

- Zamijenite valjkastu četku.

Servisna služba

Ako se smetnja ne da otkloniti, servisna služba mora ispitati stroj.

Jamstvo

U svakoj zemlji važe jamstveni uvjeti koje je izdala naša nadležna organizacija za distribuciju. Eventualne smetnje na stroju za vrijeme trajanja jamstva uklanjamo besplatno ukoliko je uzrok greška u materijalu ili proizvodnji. U slučaju koji podliježe garanciji obratite se, uz prilaganje potvrde o kupnji, Vašem prodavaču ili najbližoj ovlaštenoj servisnoj službi.

Pribor i pričuvni dijelovi

Upotrebljavajte samo originalni pribor i originalne rezervne dijelove, oni jamče za siguran rad uređaja bez smetnji. Informacije o priboru i rezervnim dijelovima možete pronaći na www.kaercher.com.

EU izjava o usklađenosti

Izjavljujemo da navedeni uređaj u svojoj zamisli i konstrukciji te kod nas korištenoj izvedbi odgovara osnovnim sigurnosnim i zdravstvenim zahtjevima u skladu s niže navedenim direktivama Europske Zajedni-

ce. Ova izjava gubi valjanost u slučaju izmjenjene stroja koja nisu ugovorene s nama.

Proizvod: usisavač za suho usisavanje
Tip: 1.033-xxx
Tip: 1.057-xxx

Odgovarajuće smjernice EU:

2006/42/EZ (+2009/127/EZ)
 2014/30/EU
 2011/65/EU
 2009/125/EZ

Primijenjene usklađene norme:

EN 55014–1: 2006+A1: 2009+A2: 2011
 EN 55014–2: 1997+A1: 2001+A2: 2008
 EN 60335–1
 EN 60335–2–69
 EN 61000–3–2: 2014
 EN 61000–3–3: 2013
 EN 62233: 2008
 EN 50581
 EN 60312: 2013

Primijenjeni nacionalni standardi:

-

Primijenjene odredbe

666/2013

5.957-177

Potpisnici rade po nalogu i s ovlaštenjem posloводства.

 H. Jenner
 CEO



 S. Reiser
 Head of Approbation

Opunomoćeni za izradu dokumentacije:
 S. Reiser

Alfred Kärcher GmbH & Co. KG
 Alfred-Kärcher-Str. 28 - 40
 71364 Winnenden (Germany)
 Tel.: +49 7195 14-0
 Faks:+49 7195 14-2212

Winnenden, 2016/01/01

Tehnički podaci

		CV 38/2 CV 38/2 Adv	CV 48/2 CV 48/2 Adv
Napon el. mreže	V	220-240	220-240
Frekvencija	Hz	1~ 50-60	1~ 50-60
Maks. protok zraka	l/s	48	48
Maks. podtlak	kPa (mbar)	25,1 (251)	25,1 (251)
Klasa zaštite		II	II
Duljina x širina x visina	mm	1215 x 390 x 350	1215 x 485 x 350
Širina valjkaste četke	mm	335	430
Tipična radna težina	kg	9,5	9,7
Maks. okolna temperatura	°C	+40	+40

Utvrđene vrijednosti prema EN 60335-2-69

Razina zvučnog tlaka L_{pA}	dB(A)	67	67
Nepouzdanost K_{pA}	dB(A)	2	2
Vrijednost vibracije na ruci	m/s ²	<2,5	<2,5
Nepouzdanost K	m/s ²	0,2	0,2

Eko-dizajn sukladno 666/2013

Razred energetske učinkovitosti	--	C	B
Indikativna godišnja potrošnja energije	kWh/a	37,4	31,5
Razred čišćenja sagova	--	D	D
Razred emisije prašine	--	E	E
Razina zvučne snage L_{wA}	dB(A)	80	80
Nazivna potrošnja energije	W	1050	1050

Strujni kabel	H05VV-F 2x1,0 mm ²	
CV 38/2	Br. dijela	Duljina kabe- la
CV 48/2		
EU	6.649-895.0	12 m

Strujni kabel	H05BQ-F 2x1,0 mm ²	
CV 38/2 Adv	Br. dijela	Duljina kabe- la
CV 48/2 Adv		
EU	6.649-847.0	12 m

Strujni kabel	H05VV-F 2x1,0 mm ²	
CV 38/2 Adv	Br. dijela	Duljina kabe- la
CV 48/2 Adv		
GB	6.649-714.0	12 m



Pre prve upotrebe Vašeg uređaja pročitajte ove originalno uputstvo za rad, postupajte prema njemu i sačuvajte ga za kasniju upotrebu ili za sledećeg vlasnika.

- Pre prvog stavljanja u pogon obavezno pročitajte sigurnosne napomene br. 5.956-249.0!
- U slučaju neuvažavanja radnog uputstva i sigurnosnih napomena može doći do oštećenja na uređaju i opasnosti za rukovaoca i druge osobe.
- U slučaju oštećenja pri transportu odmah obavestite prodavca.
- Proverite prilikom raspakovavanja da li nedostaje pribor i ima li oštećenja.

Pregled sadržaja

Zaštita životne sredine	SR	1
Stepeni opasnosti	SR	1
Namensko korišćenje	SR	1
Sastavni delovi uređaja	SR	2
Rukovanje	SR	2
Transport	SR	2
Skladištenje	SR	2
Nega i održavanje	SR	3
Otklanjanje smetnji	SR	3
Garancija	SR	4
Pribor i rezervni delovi	SR	4
Izjava o usklađenosti sa propisima EU	SR	4
Tehnički podaci	SR	5

Zaštita životne sredine



Ambalaža se može ponovo preraditi. Molimo Vas da ambalažu ne bacate u kućne otpatke nego da je dostavite na odgovarajuća mesta za ponovnu preradu.



Stari uređaji sadrže vredne materijale sa sposobnošću recikliranja i treba ih dostaviti za ponovnu preradu. Baterije, ulje i slične materije ne smeju dospeti u životnu sredinu. Stoga Vas molimo da stare uređaje odstranjujete preko primerenih sabirnih sistema.

Napomene o sastojcima (REACH)

Aktuelne informacije o sastojcima možete pronaći na stranici:

www.kaercher.com/REACH

Stepeni opasnosti

⚠ OPASNOST

Napomena koja ukazuje na neposredno preteću opasnost koja dovodi do teških telesnih povreda ili smrti.

⚠ UPOZORENJE

Napomena koja ukazuje na eventualno opasnu situaciju koja može dovesti do teških telesnih povreda ili smrti.

⚠ OPREZ

Napomena koja ukazuje na eventualno opasnu situaciju, koja može izazvati lakše telesne povrede.

PAŽNJA

Napomena koja ukazuje na eventualno opasnu situaciju koja može izazvati materijalne štete.

Namensko korišćenje

⚠ UPOZORENJE

Uređaj nije prikladan za usisavanje prašine štetne po zdravlje.

PAŽNJA

Ovaj uređaj je namenjen samo za upotrebu u zatvorenim prostorijama.

- Ovaj usisivač za tepihe je namenjen za suvo usisavanje podnih i zidnih površina.
- Uređaj nije prikladan za korišćenje na tvrdim podovima.
- Ovaj uređaj je prikladan za profesionalnu primjenu, npr. u hotelima, školama, bolnicama, fabrikama, prodavnicama, kancelarijama i ostalim poslovnim prostorima.

Sastavni delovi uređaja

Pogledajte sliku na stranici 2

- 1 Crveni indikator na kućištu uređaja
- 2 Obrtne kukice za kačenje kabla
- 3 Podešivač drške
- 4 Mlaznica za fuge
- 5 Mlaznica za meke podloge
- 6 Natpisna pločica
- 7 Usisno crevo na bloku četki
- 8 Bravica filterske vrećice
- 9 Filterska kesica
- 10 Bravica bloka četki
- 11 Filter za zaštitu motora
- 12 Kućište filtera
- 13 Bravica filtera za zaštitu motora
- 14 Bravica kućišta filtera
- 15 Filter izduvnog vazduha
- 16 Pričvrtni zavrtanj bočnog dela
- 17 Bočni deo
- 18 Obrtni zatvarač poklopca za četke
- 19 Blok četki
- 20 Valjkasta četka
- 21 Poklopac za četke
- 22 Crvene indikatorske čekinje
- 23 Narandžasti indikator elektronske kontrole četkanja
- 24 Podešivač debljine tepiha
- 25 Poklopac filtera
- 26 Glavni prekidač
- 27 Usisna cev
- 28 Usisno crevo
- 29 Drška
- 30 Strujni kabal

Rukovanje

Elektronska kontrola četkanja

Elektronska kontrola četkanja stalno nadgleda rad valjkaste četke.

- **Nema svetla**
Valjkasta četka radi pravilno.
- **Svetli narandžasto svetlo**
Podešivačem izaberite manju debljinu tepiha.
- **Svetli narandžasto svetlo i pri najnižem stepenu**
Zamenite valjkastu četku.

Napomena: Optička kontrola četke: Stepen pohabanosti se može prepoznati upoređivanjem sa indikatorskim čekinjama u drugoj boji. Zamenite valjkastu četku ako su crne čekinje na istoj visini kao i crvene.

Uključivanje uređaja

- Utaknite strujni utikač.
- Uključite uređaj pritiskom na glavni prekidač.

Čišćenje

Pogon valjkaste četke

PAŽNJA

Opasnost od oštećenja podne obloge. Ne dopustite da uređaj radi u mestu.

- Podešivačem prilagodite blok četki na debljinu tepiha.
- Obavite čišćenje.

Pogon usisne cevi

Slika 

PAŽNJA

Prilikom usisavanja usisnim crevom uređaj mora da se uglavi u položaju mirovanja, kako bi se isključio motor za četke.

Isključivanje uređaja

- Isključite uređaj pritiskom na glavni prekidač.
- Izvucite strujni utikač.

Transport

⚠ OPREZ

Opasnost od povreda i oštećenja! Prilikom transporta pazite na težinu uređaja.

- Prilikom transporta vozilima osigurajte uređaj od klizanja i nakretanja u skladu sa odgovarajućim važećim propisima.

Skladištenje

⚠ OPREZ

Opasnost od povreda i oštećenja! Pri skladištenju imajte u vidu težinu uređaja. Ovaj uređaj se sme skladištiti samo u zatvorenim prostorijama.

Nega i održavanje

⚠ **OPASNOST**

Uređaj pre svih radova na njemu isključite i izvucite strujni utikač iz utičnice.

Intervali održavanja

Svakodnevno

→ Očistite je.

Čišćenje valjkaste četke

- Prema potrebi demontirajte poklopac za četke: Okrenite obrtno zatvarače za 90° pa izvadite poklopac za četke.
- Dlake i vlakna, koja su se namotala oko valjkaste četke, prerežite makazama i uklonite.

Zamena filterske kesice

- Otkaçite i skinite poklopac filtera.
- Slika 
- Okrenite bravicu filterske vrećice udesno. Zatvorite filtersku vrećicu, izvadite je i bacite u otpad.

Slika 

- Umetnite novu filtersku vrećicu pa bravicu okrenite ulevo.
- Postavite i uglavite poklopac filtera.

Zamena filtera izduvnog vazduha

- Otkaçite i skinite poklopac filtera.
- Pritisnite bravicu kućišta filtera prema gore pa izvadite kućište filtera.
- Izvadite filter izduvnog vazduha iz kućišta filtera.
- Postavite novi filter izduvnog vazduha u kućište filtera.
- Namestite kućište filtera da dosedne.
- Postavite i uglavite poklopac filtera.

Zamena filtera za zaštitu motora

- Otkaçite i skinite poklopac filtera.
- Bravicu filtera za zaštitu motora pritisnite prema gore. Filter za zaštitu motora izvadite i bacite u otpad.
- Postavite i uglavite novi filter za zaštitu motora.
- Postavite i uglavite poklopac filtera.

Zamena valjkaste četke

- Novčićem skinite bočni deo.
- Izvadite valjkastu četku i bacite je u otpad.
- Umetnite novu valjkastu četku.
- Ponovo montirajte bočni deo.

Otklanjanje smetnji

⚠ **OPASNOST**

Uređaj pre svih radova na njemu isključite i izvucite strujni utikač iz utičnice.

Uklanjanje začepjenja

Usisna cev/usisno crevo

Slika 

Usisno crevo na bloku četki

Slika 

Valjkasta četka/blok četki

Slika 

Napomena: Prema potrebi demontirajte poklopac za četke (pogledaj „Čišćenje valjkaste četke“).

Motor ne radi

- Nema električnog napona.
 - Proverite utičnicu i osigurač napajanja.
 - Proverite strujni kabl i utikač uređaja.
 - Termo-prekidač je isključio motor zbog pregrevavanja.
 - Zamenite začepljene filtere ili otklonite začepljenje u usisnom crevu.
- Nakon što se ohladi uređaj je ponovo spreman za rad.

Nezadovoljavajući učinak usisavanja

- Proverite da li na valjkastoj četki ima zaglavljenih predmeta pa ih po potrebi otklonite.
- Odstranite začepjenja iz bloka četki, usisne cevi i usisnog creva.
- Zamenite filtersku vrećicu.
- Zamenite izduvni filter ili filter za zaštitu motora.
- Proverite da li je podešivač debljine tepiha ispravno namešten.
- Zamenite valjkastu četku.

Svetli crveni indikator na kućištu uređaja

- Odstranite začepljenja iz bloka četki, usisne cevi i usisnog creva.
- Zamenite filtersku vrećicu.

Svetli narandžasti indikator elektronske kontrole četkanja

- Podešivačem izaberite manju debljinu tepiha.

Narandžasti indikator elektronske kontrole četkanja svetli i pri najnižem stepenu

- Zamenite valjkastu četku.

Servisna služba

Ako se smetnja ne da otkloniti, servisna služba mora ispitati uređaj.

Garancija

U svakoj zemlji važe garantni uslovi koje je izdala naša nadležna distributivna organizacija. Eventualne smetnje na uređaju za vreme trajanja garancije uklanjamo besplatno, ukoliko je uzrok greška u materijalu ili proizvodnji. U slučaju koji podleže garanciji obratite se sa potvrdom o kupovini Vašem prodavcu ili najbližoj ovlašćenoj servisnoj službi.

Pribor i rezervni delovi

Koristite samo originalni pribor i originalne rezervne delove, oni pružaju garanciju za bezbedan i nesmetan rad uređaja. Informacije o priboru i rezervnim delovima možete pronaći na www.kaercher.com.

Izjava o usklađenosti sa propisima EU

Ovim izjavljujemo da ovde opisana mašina po svojoj koncepciji i načinu izrade, sa svim njenim modelima koje smo izneli na tržište, odgovara osnovnim zahtevima dole navedenih propisa Evropske Zajednice o sigurnosti i zdravstvenoj zaštiti. Ova izjava prestaje da važi ako se bez naše saglasnosti na mašini izvedu bilo kakve promene.

Proizvod: Usisavač za suvo usisavanje

Tip: 1.033-xxx

Tip: 1.057-xxx

Odgovarajuće EU-direktive:

2006/42/EZ (+2009/127/EZ)

2014/30/EU

2011/65/EU

2009/125/EZ

Primenjene usklađene norme:

EN 55014-1: 2006+A1: 2009+A2: 2011

EN 55014-2: 1997+A1: 2001+A2: 2008

EN 60335-1

EN 60335-2-69

EN 61000-3-2: 2014

EN 61000-3-3: 2013

EN 62233: 2008

EN 50581

EN 60312: 2013

Primenjeni nacionalni standardi:

-

Primenjene odredbe

666/2013

5.957-177

Potpisnici rade po nalogu i sa ovlašćenjem posloводства.



H. Jenner

CEO



S. Reiser

Head of Approval

Opunomoćeni za izradu dokumentacije:
S. Reiser

Alfred Kärcher GmbH & Co. KG

Alfred-Kärcher-Str. 28 - 40

71364 Winnenden (Germany)

Tel.: +49 7195 14-0

Faks: +49 7195 14-2212

Winnenden, 2016/01/01

Tehnički podaci

		CV 38/2 CV 38/2 Adv	CV 48/2 CV 48/2 Adv
Napon el. mreže	V	220-240	220-240
Frekvencija	Hz	1~ 50-60	1~ 50-60
Maks. protok vazduha	l/s	48	48
Maks. podpritisak	kPa (mbar)	25,1 (251)	25,1 (251)
Klasa zaštite		II	II
Dužina x širina x visina	mm	1215 x 390 x 350	1215 x 485 x 350
Širina valjkaste četke	mm	335	430
Tipična radna težina	kg	9,5	9,7
Maks. temperatura okoline	°C	+40	+40

Izračunate vrednosti prema EN 60335-2-69

Nivo zvučnog pritiska L_{pA}	dB(A)	67	67
Nepouzdanost K_{pA}	dB(A)	2	2
Vrednost vibracije na ruci	m/s ²	<2,5	<2,5
Nepouzdanost K	m/s ²	0,2	0,2

Eko-dizajn u skladu sa 666/2013

Klasa energetske efikasnosti	--	C	B
Indikativna godišnja potrošnja energije	kWh/a	37,4	31,5
Klasa čišćenja tepiha	--	D	D
Klasa emisije prašine	--	E	E
Nivo zvučne snage L_{wA}	dB(A)	80	80
Nominalna potrošnja energije	W	1050	1050

Strujni kabl	H05VV-F 2x1,0 mm ²	
CV 38/2	Br. dela	Dužina kabla
CV 48/2		
EU	6.649-895.0	12 m

Strujni kabl	H05BQ-F 2x1,0 mm ²	
CV 38/2 Adv	Br. dela	Dužina kabla
CV 48/2 Adv		
EU	6.649-847.0	12 m

Strujni kabl	H05VV-F 2x1,0 mm ²	
CV 38/2 Adv	Br. dela	Dužina kabla
CV 48/2 Adv		
GB	6.649-714.0	12 m



Преди първото използване на Вашия уред прочетете това оригинално инструкция за работа, действайте според него и го запазете за по-късно използване или за следващия притежател.

- Преди първото пускане в експлоатация непременно прочетете Упътването за експлоатация № 5.956-249.0!
- При пренебрегване на Упътването за експлоатация и на Указанията за безопасност могат да възникнат повреди по уреда и опасности за обслужващия го и за други лица.
- При транспортни дефекти незабавно информирайте търговеца.
- При разопаковане проверете дали в опаковката липсват принадлежности от окомплектовката или има повредени елементи.

Съдържание

Опазване на околната среда	BG	1
Степени на опасност.	BG	1
Употреба по предназначение	BG	1
Елементи на уреда	BG	2
Обслужване	BG	2
Транспорт.	BG	3
Съхранение	BG	3
Грижи и поддръжка	BG	3
Помощ при неизправности . .	BG	4
Гаранция	BG	5
Принадлежности и резервни части.	BG	5
ЕС Декларация за съответствие.	BG	5
Технически данни	BG	6

Опазване на околната среда



Опаковъчните материали могат да се рециклират. Моля не хвърляйте опаковките при домашните отпадъци, а ги предайте на вторични суровини с цел повторна употреба.



Старите уреди съдържат ценни материали, подлежащи на рециклиране, които могат да бъдат употребени повторно. Батерии, масла и подобни на тях не бива да попадат в околната среда. Поради това моля отстранявайте старите уреди, използвайки подходящи за целта системи за събиране.

Указания за съставките (REACH)

Актуална информация за съставките ще намерите на:

www.kaercher.com/REACH

Степени на опасност

⚠ ОПАСНОСТ

Указание за непосредствено грозяща опасност, която води до тежки телесни наранявания или до смърт.

⚠ ПРЕДУПРЕЖДЕНИЕ

Указание за възможна опасна ситуация, която може да доведе до тежки телесни наранявания или до смърт.

⚠ ПРЕДПАЗЛИВОСТ

Указание за възможна опасна ситуация, която може да доведе до леки наранявания.

ВНИМАНИЕ

Указание за възможна опасна ситуация, която може да доведе до материални щети.

Употреба по предназначение

⚠ ПРЕДУПРЕЖДЕНИЕ

Уредът не е подходящ за изсмукване на вредни за здравето прахове.

ВНИМАНИЕ

Този уред е предназначен само за използване във вътрешни помещения.

- Тази прахосмукачка за килими е предназначена за сухо почистване на подови и стенни повърхности.
- Уредът не е подходящ за използване върху твърди подове.
- Този уред е годен за професионална употреба, напр. в хотели, училища, болници, фабрики, магазини, офиси и помещения под наем.

Елементи на уреда

Виж изображението на страница 2

- 1 Контролна лампа на корпуса на уреда (червена)
- 2 Кука за кабела, въртяща се:
- 3 Регулиране на ръкохватката
- 4 Дюза за почистване на фуги
- 5 Дюза за почистване на тапицерии
- 6 Типова табелка
- 7 Всмукателен маркуч на главата на четката
- 8 Блокировка на филтърната торбичка
- 9 Филтърна торбичка
- 10 Деблокиране на главата на четката
- 11 Филтър за защита на мотора
- 12 Корпус на филтъра
- 13 Блокировка на защитния филтър за двигателя
- 14 Блокировка на корпуса на филтъра
- 15 Филтър отработен въздух
- 16 Болт за закрепване на страничната част
- 17 Странична част
- 18 Закопчалка със завъртане на капака на четките
- 19 Глава на четката
- 20 Валяк с четка
- 21 Капак на четките
- 22 Снопче за индикация (червено)
- 23 Контролна лампа - електронен контрол на четката (оранжева)
- 24 Управляващо копче височина на власинките
- 25 Капак на филтъра
- 26 Главен ключ
- 27 Всмукателна тръба
- 28 Маркуч за боклук
- 29 Ръкохватка
- 30 Захранващ кабел

Обслужване

Електронен контрол на четката

Електронният контрол на четката непрекъснато контролира работата на вала на четката.

– Няма светлина

Вала на четката работи съобразно с изискванията.

– Свети оранжева светлина

Управляващото копче за височината на власинките да се настрои за ниска височина.

– Оранжевата светлина светва при ниска степен

Сменете валяка с четки.

Указание: Оптичен контрол на четката: Степента на износване може да се види при сравнение от снопчето за индикация със различен цвят. Ако черната четина е на същата височина като червената, валякът на четката трябва да бъде сменен.

Включване на уреда

- Включете щепсела в електрическата мрежа.
- Свържете уреда към главния прекъсвач.

Режим почистване

Режим с валяк на четката

ВНИМАНИЕ

Опасност от увреждане за подовата настилка. Не оставяйте уреда да работи на място.

- Настройте височината на власа от копчето за регулиране на главата на четката.
- Извършете почистването.

Режим с всмукателна тръба

Фигура 

ВНИМАНИЕ

При изсмукване със смукателния маркуч уредът трябва да се фиксира в състояние на покой, за да се изключи моторът на четките.

Изключете уреда

- Изключете уреда от главния прекъсвач.
- Издърпайте щепсела.

Транспорт

⚠ ПРЕДПАЗЛИВОСТ

Опасност от нараняване и повреда!

При транспорт имайте пред вид телото на уреда.

- При транспорт в автомобили осигурявайте уреда съгласно валидните директиви против плъзгане и преобръщане.

Съхранение

⚠ ПРЕДПАЗЛИВОСТ

Опасност от нараняване и повреда!

При съхранение имайте пред вид телото на уреда.

Съхранението на този уред е позволено само във вътрешни помещения.

Грижи и поддръжка

⚠ ОПАСНОСТ

Преди всички дейности по уреда той да се изключи и да се извади щепсела.

Интервали на поддръжка

Ежедневно

- Почистете валяка с четки.

Почистване на валяка с четка

- Еwentуално демонтирайте капака на четките: Завъртете закопчалките със заключване на 90° и свалете капака на четките.
- Косми и влакна, навили се върху вала на четките, разрежете с ножица и отстранете.

Сменете филтърната торбичка

- Деблокирайте и свалете капака на филтъра.

Фигура B

- Завъртете блокировката на филтърната торбичка надясно. Затворете филтърната торбичка, извадете я и я отстранете като отпадък.

Фигура C

- Поставете нова филтърна торбичка и завъртете блокировката на филтърната торбичка наляво.
- Поставете капака на филтъра и го блокирайте.

Смяна на филтъра за отработен въздух

- Деблокирайте и свалете капака на филтъра.
- Натиснете блокировката на корпуса на филтъра нагоре и свалете капака на филтъра.
- Извадете филтъра за отработен въздух от корпуса на филтъра.
- Поставете нов филтър за отработен въздух в корпуса на филтъра.
- Поставете корпуса на филтъра и го фиксирайте.
- Поставете капака на филтъра и го блокирайте.

Да се смени защитния филтър на мотора

- Деблокирайте и свалете капака на филтъра.
- Натиснете блокировката на защитния филтър за двигателя нагоре. Свалете защитния филтър за двигателя и го отстранете като отпадък.
- Поставете нов защитен филтър за двигателя и го фиксирайте.
- Поставете капака на филтъра и го блокирайте.

Смяна на валика на четката

- Демонтирайте страничната част с помощта на монета.
- Изтеглете валика на четките и го отстранете като отпадък.
- Поставете нов валик на четките.
- Монтирайте отново страничната част.

Помощ при неизправности

⚠ **ОПАСНОСТ**

Преди всички дейности по уреда той да се изключи и да се извади щепсела.

Отстранете запушванията

Всмукателна тръба/всмукателен маркуч

Фигура **D**

Всмукателен маркуч на главата на четката

Фигура **E**

Валяк на четката/глава на четката

Фигура **F**

Указание: Евентуално демонтирайте капака на четките (вижте „Почистване на валика на четката“).

Моторът не работи

- Липса на електрическо захранване.
 - Проверете контакта и предпазителя на електрозахранването.
 - Проверете мрежовия кабел и мрежовия щепсел на уреда.
 - Терморелето е изключило поради прегряване.
 - Да се смени запушения филтър ири да се отстрани замърсяването на смукателния маркуч.
- След като се охлади уредът е отново готов за експлоатация.

Незадоволителен резултат от засмукването

- Проверете валика на четката върху блокиращи предмети и при необходимост го отстранете.
- Отстранете запушванията от главата на четката, всмукателната тръба и всмукващия маркуч.
- Сменете филтърната торбичка.
- Сменете филтъра за отработен въздух или защитния филтър за двигателя.
- Проверете правилната настройка на управляващото копче за височината на власинките.
- Сменете валика с четки.

Червената контролна лампа на корпуса на уреда свети

- Отстранете запушванията от главата на четката, всмукателната тръба и всмукващия маркуч.
- Сменете филтърната торбичка.

Оранжева контролна лампа - Електронният контрол на четката свети

- Управляващото копче за височината на власинките да се настрои за ниска височина.

Оранжева контролна лампа - Електронният контрол на четката свети и при най-ниската степен

- Сменете валика с четки.

Служба за работа с клиенти

Ако повредата не може да бъде отстранена, уреда да се провери от сервиза.

Гаранция

Във всяка страна важат гаранционните условия, публикувани от оторизираната от нас дистрибуторска фирма. Евентуални повреди на Вашия уред ще отстраним в рамките на гаранционния срок безплатно, ако се касае за дефект в материалите или при производството. В гаранционен случай се обвърнете към дистрибутора или най-близкия оторизиран сервиз, като представите касовата бележка.

Принадлежности и резервни части

Използвайте само оригинални аксесоари и оригинални резервни части, по този начин осигурявате безопасната и безпроблемна експлоатация на уреда. Можете да намерите информация за аксесоари и резервни части на www.kaercher.com.

ЕС Декларация за съответствие

С настоящото декларираме, че цитираната по-долу машина съответства по концепция и конструкция, както и по начин на производство, прилаган от нас, на съответните основни изисквания за техническа безопасност и безвредност на Директивите на ЕС. При промени на машината, които не са съгласувани с нас, настоящата декларация губи валидност.

Продукт: Прахосмукачка за работа на сухо

Тип: 1.033-xxx

Тип: 1.057-xxx

Намиращи приложение Директиви на ЕС:

2006/42/ЕО (+2009/127/ЕО)

2014/30/ЕС

2011/65/ЕС

2009/125/ЕО

Намерили приложение хармонизирани стандарти:

EN 55014-1: 2006+A1: 2009+A2: 2011

EN 55014-2: 1997+A1: 2001+A2: 2008

EN 60335-1

EN 60335-2-69

EN 61000-3-2: 2014

EN 61000-3-3: 2013

EN 62233: 2008

EN 50581

EN 60312: 2013

Приложими национални стандарти

- приложени разпоредби

666/2013

5.957-177

Подписалите действат по възложение и като пълномощници на управителното тяло.



H. Jenner
CEO



S. Reiser
Head of Approval

пълномощник по документацията:
S. Reiser

Alfred Kaercher GmbH & Co. KG
Alfred-Kaercher-Str. 28 - 40
71364 Winnenden (Germany)
Тел.: +49 7195 14-0
Факс: +49 7195 14-2212

Winnenden, 2016/01/01

Технически данни

		CV 38/2 CV 38/2 Adv	CV 48/2 CV 48/2 Adv
Напрежение от мрежата	V	220-240	220-240
Честота	Hz	1~ 50-60	1~ 50-60
Количество въздух (макс.)	л/сек	48	48
Вакуум (макс.)	kPa (mbar)	25,1 (251)	25,1 (251)
Клас защита		II	II
Дължина x широчина x височина	мм	1215 x 390 x 350	1215 x 485 x 350
Ширина на валика с четка	мм	335	430
Типично собствено тегло	кг	9,5	9,7
Температура на околната среда (макс.)	°C	+40	+40

Установени стойности съгласно EN 60335-2-69

Ниво на звука L_{pA}	dB(A)	67	67
Неустойчивост K_{pA}	dB(A)	2	2
Стойност на вибрациите в областта на дланта – ръката	м/сек ²	<2,5	<2,5
Несигурност K	м/сек ²	0,2	0,2

Еко дизайн съгласно 666/2013

Клас енергийна ефективност	--	C	B
Индикативен ежегоден разход на енергия	kWh/a	37,4	31,5
Клас почистване на килими	--	D	D
Клас емисии на прах	--	E	E
Ниво на звукова мощност L_{wA}	dB(A)	80	80
Поемане на номинална мощност	W	1050	1050

Захранващ кабел CV 38/2 CV 48/2	H05VV-F 2x1,0 mm ²	
	Част №	Дължина на кабела
EU	6.649-895.0	12 м

Захранващ кабел CV 38/2 Adv CV 48/2 Adv	H05BQ-F 2x1,0 mm ²	
	Част №	Дължина на кабела
EU	6.649-847.0	12 м

Захранващ кабел CV 38/2 Adv CV 48/2 Adv	H05VV-F 2x1,0 mm ²	
	Част №	Дължина на кабела
GB	6.649-714.0	12 м



Enne sesadme esmakordset kasutuselevõttu lugege läbi algupärane kasutusjuhend, toimige sellele vastavalt ja hoidke see hilisema kasutamise või uue omaniku tarbeks alles.

- Enne esmakordset kasutuselevõttu lugege kindlasti ohutusjuhiseid nr. 5.956-249.0!
- Kasutusjuhendi ja ohutuseeskirjade eiramine võib põhjustada seadme rikkeid ja ohtu kasutaja ning teiste isikute jaoks.
- Transpordil tekkinud vigastuste puhul teavitage toote müüjat.
- Pakendi lahtipakkimisel kontrollige, kas kõik osad on olemas ning kahjustamata.

Sisukord

Keskkonnakaitse	ET	1
Ohuastmed	ET	1
Sihipärane kasutamine	ET	1
Seadme elemendid	ET	2
Käsitsemine	ET	2
Transport	ET	2
Hoiulepanek	ET	2
Korrashoid ja tehnohooldus	ET	3
Abi häirete korral	ET	3
Garantii	ET	4
Lisavarustus ja varuosad	ET	4
ELi vastavusdeklaratsioon	ET	4
Tehnilised andmed	ET	5

Keskkonnakaitse

	Pakendmaterjalid on taaskasutatavad. Palun ärge visake pakendeid majapidamisprahi hulka, vaid suunake need taaskasutusse.
	Vanad seadmed sisaldavad taaskasutatavaid materjale, mis tuleks suunata taaskasutusse. Patareid, õli ja muud sarnased ained ei tohi jõuda keskkonda. Seetõttu palume vanad seadmed likvideerida vastavate kogumissüsteemide kaudu.

Märkusi koostisainete kohta (REACH)

Aktuaalse info koostisainete kohta leiate aadressilt:

www.kaercher.com/REACH

Ohuastmed

△ OHT

Osutab vahetult ähvardavale ohule, mis võib põhjustada tõsiseid kehavigastusi või lõppeda surmaga.

△ HOIATUS

Osutab võimalikule ohtlikule olukorrale, mis võib põhjustada tõsiseid kehavigastusi või lõppeda surmaga.

△ ETTEVAATUS

Viide võimalikule ohtlikule olukorrale, mis võib põhjustada kergeid vigastusi.

TÄHELEPANU

Viide võimalikule ohtlikule olukorrale, mis võib põhjustada materiaalselt kahju.

Sihipärane kasutamine

△ HOIATUS

Seade ei sobi tervisele ohtliku tolmu imemiseks.

TÄHELEPANU

Seade on mõeldud ainult kasutamiseks si-
seruumides.

- See vaipkatete imur on ette nähtud põrandate ja seinte kuivpuhastamiseks.
- Seade ei sobi kasutamiseks kõvadel pindadel.
- Käesolev seade sobib professionaal-
seks kasutuseks, nt hotellides, kooli-
des, haiglates, vabrikutes, poodides,
büroodes ja rendifirmades.

Seadme elemendid

Joonist vt lk 2

- 1 Märgutuli seadme korpusel (punane)
- 2 Pööratav kaablikonks
- 3 Käepideme reguleerimine
- 4 Ühendusdüüs
- 5 Polsterdüüs
- 6 Tüübisilt
- 7 Imivoolik harjapea küljes
- 8 Filtrikoti lukk
- 9 Filtrikott
- 10 Harjapea vabastamine
- 11 Mootori kaitsefilter
- 12 Filtrikorpus
- 13 Mootori kaitsefiltri lukk
- 14 Filtrikorpusel lukk
- 15 Heitõhu filter
- 16 Külgmise osa kinnituskruvi
- 17 Külgmise osa
- 18 Harjakatte pööratav lukk
- 19 Harjapea
- 20 Harjavalts
- 21 Harjakate
- 22 Indikaatoritups (punane)
- 23 Märgutuli - elektrooniline harjakontroll (oranž)
- 24 Narmaste kõrguse seadenupp
- 25 Filtrikaas
- 26 Pealüliti
- 27 Imitoru
- 28 Imemisvoolik
- 29 Käepide
- 30 Võrgukaabel

Käsitsemine

Elektrooniline harjakontroll

Elektrooniline harjakontrolli jälgib pidevalt harjarulli tööd.

- **Tuli ei põle**
Harjarull töötab nõuetekohaselt.
- **Põleb oranž tuli**
Valige narmaste kõrguse seadenupul madal kõrgus.
- **Oranž tuli põleb ka madala taseme korral**
Vahetage harjarull välja.

Märkus: Optiline harjakontroll: Kulumise määra võib näha, kui võrrelda harja erinevat värvi indikaatoritupsuga. Kui mustad harjased on samal kõrgusel mis punased, tuleb harjarull välja vahetada.

Seadme sisselülitamine

- Ühendadage võrgupistik.
- Lülitage seade pealülitist sisse.

Puhastamine

Töö harjarulliga

TÄHELEPANU

Pörandakatte vigastamise oht. Ärge käituge seadet ühel kohal.

- Valige harjapea seadenupuga vaiba karuse kõrgus.
- Viige läbi puhastus.

Töö imitoruga

Joonis 

TÄHELEPANU

Imivoolikuga puhastades peab seade fikseeruma puhkeasendisse, et harjamootor välja lülituks.

Seadme väljalülitamine

- Lülitage seade pealülitist välja.
- Tõmmake toitejuhe pistikupesast välja.

Transport

△ ETTEVAATUS

Vigastusohht! Transportimisel jälgige seadme kaalu.

- Sõidukites transportimisel fikseerige seade vastavalt kehtivatele määrustele libisemise ja ümbermineku vastu.

Hoiulepanek

△ ETTEVAATUS

Vigastusohht! Ladustamisel jälgige seadme kaalu.

Seda seadet tohib ladustada ainult siseruumides.

Korrashoid ja tehnohooldus

⚠ OHT

Enne kõiki töid seadme juures tuleb seade välja lülitada ja pistik seinakontaktist välja tõmmata.

Hooldusvälbad



Iga päev

→ Puhastage harjavaltsi.

Harjavaltsi puhastamine

- Vajadusel monteerige maha harjakate: Keerake pööratavaid lukkusi 90° ja võtke harjakate ära.
- Lõigake harjavaltsi ümber mähkunud karvad ja kiud kääridega läbi ja eemaldage.

Filtrikoti vahetamine

- Vabastage filtrikaas ja võtke ära.
Joonis 
- Keerake filtrikoti lukku paremale. Pange filtrikott kinni, võtke välja ja visake ära.
Joonis 
- Pange kohale uus filtrikott ja keerake filtrikoti lukk vasakule.
- Pange filtrikaas kohale ja lukustage.

Heitõhu filtri vahetamine

- Vabastage filtrikaas ja võtke ära.
- Suruge filtrikorpuse lukk üles ja võtke filtrikorpuse välja.
- Võtke heitõhu filter filtrikorpusest välja.
- Pange filtrikorpusesse uus heitõhu filter.
- Pange filtrikorpuse kohale ja laske asendisse fikseeruda.
- Pange filtrikaas kohale ja lukustage.

Mootori kaitsefiltri väljavahetamine

- Vabastage filtrikaas ja võtke ära.
- Suruge mootori kaitsefiltri lukk üles. Võtke mootori kaitsefilter välja ja visake ära.
- Pange uus mootori kaitsefilter kohale ja lukustage.
- Pange filtrikaas kohale ja lukustage.

Harjavaltsi väljavahetamine

- Monteerige mündi abil maha külgmine osa.
- Tõmmake harjarull välja ja visake ära.
- Pange kohale uus harjavalts.
- Monteerige uuesti külgmine osa.

Abi häirete korral

⚠ OHT

Enne kõiki töid seadme juures tuleb seade välja lülitada ja pistik seinakontaktist välja tõmmata.

Eemaldage ummistused

Imitoru/imivoolik

Joonis 

Imivoolik harjapea küljes

Joonis 

Harjarull/harjapea

Joonis 

Märkus: Vajadusel monteerige maha harjakate (vt „Harjarulli puhastamine“).

Mootor ei tööta

- Puudub elektripinget.
 - Kontrollige vooluvarustuse pistikupesast ja kaitset.
 - Kontrollige seadme toitekaablit ja toitepistikut.
 - Termostaat lülitas mootori ülekuumenemise tõttu välja.
 - Vahetage ummistunud filter välja või likvideerige imivooliku ummistus.
- Pärast jahtumist on seade jälle kasutusvalmis.

Ebarahuldav puhastamistulemus

- Kontrollige harjarulli blokeerivate objektide osas ja eemaldage need vajadusel.
- Eemaldage ummistused harjapeast, imitorust ja imivoolikust.
- Vahetage filtrikott.
- Vahetage välja heitõhu filter või mootori kaitsefilter.

- Kontrollige, kas narmaste kõrguse seadenupp on õigesti reguleeritud.
- Vahetage harjarull välja.

Põleb seadme korpuse punane märgutuli

- Eemaldage ummistused harjapeast, imitorust ja imivoolikust.
- Vahetage filtrikott.

Oranž märgutuli - põleb elektrooniline harjakontroll

- Valige narmaste kõrguse seadenupul madal kõrgus.

Oranž märgutuli - elektrooniline harjakontroll põleb ka kõige madalama taseme korral

- Vahetage harjarull välja.

Klienditeenindus

Kui riket ei ole võimalik kõrvaldada, tuleb lasta klienditeenindusel seadet kontrollida.

Garantii

Igas riigis kehtivad meie volitatud müügiesindaja antud garantiitingimused. Seadmel esinevad rikked kõrvaldame garantiiajal tasuta, kui põhjuseks on materjali- või valmistusviga. Garantiijuhtumi korral palume pöörduda müüja või lähima volitatud klienditeenistuse poole, esitades ostu tõendava dokumendi.

Lisavarustus ja varuosad

Kasutage ainult originaalvarvikuid ja originaalvaruosi, mis tagavad seadme ohutu ja tõrgeteta käituse.

Tarvikute ja varuosade kohta leiata teavet aadressilt www.kaercher.com.

ELi vastavusdeklaratsioon

Käesolevaga kinnitame, et allpool kirjeldatud seade vastab meie poolt turule toodud mudelina oma kontseptsioonilt ja konstruktsioonilt EL direktiivide asjakohastele põhilistele ohutus- ja tervisekaitseõetele. Meiega kooskõlastamata muudatuste tege-

mise korral seadme juures kaotab käesolev deklaratsioon kehtivuse.

Toode: Kuivimur
Tüüp: 1.033-xxx
Tüüp: 1.057-xxx

Asjakohased EL direktiivid:

2006/42/EU (+2009/127/EU)
 2014/30/EL
 2011/65/EL
 2009/125/EÜ

Kohaldatud ühtlustatud standardid:

EN 55014-1: 2006+A1: 2009+A2: 2011
 EN 55014-2: 1997+A1: 2001+A2: 2008
 EN 60335-1
 EN 60335-2-69
 EN 61000-3-2: 2014
 EN 61000-3-3: 2013
 EN 62233: 2008
 EN 50581
 EN 60312: 2013

Kohaldatud riiklikud standardid

-

Kohaldada määruse

666/2013

5.957-177

Allakirjutanud toimivad juhatuse korraldusel ja volitusel.

 H. Jenner
 CEO



 S. Reiser
 Head of Approval

dokumentatsiooni eest vastutav isik:
 S. Reiser

Alfred Kärcher GmbH & Co. KG
 Alfred-Kärcher-Str. 28 - 40
 71364 Winnenden (Germany)
 Tel: +49 7195 14-0
 Faks: +49 7195 14-2212

Winnenden, 2016/01/01

Tehnilised andmed

		CV 38/2 CV 38/2 Adv	CV 48/2 CV 48/2 Adv
Võrgupinge	V	220-240	220-240
Sagedus	Hz	1~ 50-60	1~ 50-60
Õhukogus (maks.)	l/s	48	48
Alarõhk (maks.)	kPa (mbar)	25,1 (251)	25,1 (251)
Elektrihoitusklass		II	II
pikkus x laius x kõrgus	mm	1215 x 390 x 350	1215 x 485 x 350
Harjarulli laius	mm	335	430
Tüüpiline töomass	kg	9,5	9,7
Ümbritsev temperatuur (maks.)	°C	+40	+40

Tuvastatud väärtused vastavalt standardile EN 60335-2-69

Helirõhu tase L_{pA}	dB(A)	67	67
Ebakindlus K_{pA}	dB(A)	2	2
Käte/käsivarte vibratsiooniväärtus	m/s^2	<2,5	<2,5
Ebakindlus K	m/s^2	0,2	0,2

Ökodisain vastavalt 666/2013-le

Energiaklass	--	C	B
Ligikaudne aastane energiatarbimine	kWh/a	37,4	31,5
Põranda vaipkatte puhastamise klass	--	D	D
Tolmu emissiooniklass	--	E	E
Müratase L_{wA}	dB(A)	80	80
Nominaalne võimsustarve	W	1050	1050

Võrgukaabel	H05VV-F 2x1,0 mm ²	
CV 38/2	Detaili nr.:	Kaabli pikkus
CV 48/2		
EU	6.649-895.0	12 m

Võrgukaabel	H05BQ-F 2x1,0 mm ²	
CV 38/2 Adv	Detaili nr.:	Kaabli pikkus
CV 48/2 Adv		
EU	6.649-847.0	12 m

Võrgukaabel	H05VV-F 2x1,0 mm ²	
CV 38/2 Adv	Detaili nr.:	Kaabli pikkus
CV 48/2 Adv		
GB	6.649-714.0	12 m



Pirms ierīces pirmās lietošanas izlasiet instrukcijas oriģinālvalodā, rīkojieties saskaņā ar norādījumiem tajā un uzglabājiet to vēlākai izmantošanai vai turpmākiem lietotājiem.

- Pirms pirmās lietošanas obligāti izlasīt norādījumus par drošību Nr. 5.956-249.0!
- Ja netiek ievērota lietošanas instrukcija un drošības norādījumi, aparātā var rasties bojājumi, apdraudot aparāta lietotāja un citu personu drošību.
- Par transportēšanas bojājumiem nekavējoties ziņojiet tirgotājam.
- Izsaiņojot, pārbaudiet, vai iesaiņojumā esošais saturs ir pilnīgs un nebojāts.

Satura rādītājs

Vides aizsardzība	LV	1
Riska pakāpes	LV	1
Noteikumiem atbilstoša lietošana	LV	1
Aparāta elementi	LV	2
Apkalpošana	LV	2
Transportēšana	LV	2
Glabāšana	LV	2
Kopšana un tehniskā apkope	LV	3
Palīdzība darbības traucējumu gadījumā	LV	3
Garantija	LV	4
Piederumi un rezerves daļas	LV	4
ES Atbilstības deklarācija	LV	4
Tehniskie dati	LV	5

Vides aizsardzība



Iepakojuma materiāli ir atkārtoti pārstrādājami. Lūdzu, neizmetiet iepakojumu kopā ar mājsaimniecības atkritumiem, bet nogādājiet to vietā, kur tiek veikta atkritumu otrreizējā pārstrāde.



Nolietotās ierīces satur noderīgus materiālus, kurus iespējams pārstrādāt un izmantot atkārtoti. Baterijas, eļļa un tamlīdzīgas vielas nedrīkst nokļūt apkārtējā vidē. Tādēļ lūdzam izmantot vecās ierīces ar atbilstošu atkritumu savākšanas sistēmu starpniecību.

Informācija par sastāvdaļām (REACH)

Aktuālo informāciju par sastāvdaļām atradīsiet:

www.kaercher.com/REACH

Riska pakāpes

⚠ **BĪSTAMI**

Norāde par tieši draudošām briesmām, kuras izraisa smagas traumas vai nāvi.

⚠ **BRĪDINĀJUMS**

Norāde par iespējami draudošām briesmām, kuras var izraisīt smagas traumas vai nāvi.

⚠ **UZMANĪBU**

Norāde uz iespējami bīstamu situāciju, kura var radīt vieglus ievainojumus.

IEVĒRĪBAI

Norāde par iespējami bīstamu situāciju, kura var radīt materiālos zaudējumus.

Noteikumiem atbilstoša lietošana

⚠ **BRĪDINĀJUMS**

Aparāts nav paredzēts veselībai kaitīgu putekļu iesūkšanai.

IEVĒRĪBAI

Šis aparāts ir paredzēts tikai lietošanai iekštelpās.

- Šis mīksto segumu putekļusūcējs ir paredzēts grīdas un sienas virsmu sausajai tīrīšanai.
- Ierīce nav piemērota izmantošanai uz cietām grīdām.
- Šis aparāts ir piemērots profesionālai lietošanai, piemēram, viesnīcās, skolās, slimnīcās, fabrikās, veikalos, birojos un iznomāšanas uzņēmumos.

Aparāta elementi

Attēlu skatiet 2. lapā

- 1 Kontrollampīņa uz aparāta korpusa (sarkana)
- 2 Kabeļa āķis, grozāms
- 3 Roktura regulators
- 4 Saduru sprausla
- 5 Sprausla polsterētu virsmu tīrīšanai
- 6 Datu plāksnīte
- 7 Sūkšanas šļūtene pie sukas galviņas
- 8 Filtra maisiņa aizslēgs
- 9 Filtra maisiņš
- 10 Sukas galviņas fiksators
- 11 Motora aizsargfiltrs
- 12 Filtra korpus
- 13 Motora aizsargfiltra aizslēgs
- 14 Filtra korpusa aizslēgs
- 15 Gaisa izplūdes filtrs
- 16 Sānu daļas stiprinājuma skrūve
- 17 Sānu daļa
- 18 Sukas pārsega grozāmais aizslēgs
- 19 Sukas galviņa
- 20 Sukas veltnītis
- 21 Suku pārsegs
- 22 Kontrolrīkste (sarkana)
- 23 Elektroniskās suku kontroles kontrol-lampīņa (oranža)
- 24 Uzskārsuma augstuma regulēšanas poga
- 25 Filtra vāciņš
- 26 Galvenais slēdzis
- 27 Sūkšanas caurule
- 28 Sūkšanas šļūtene
- 29 Rokturis
- 30 Tīkla kabelis

Apkalpošana

Elektroniskā suku kontrole

Elektroniskā suku kontrole pastāvīgi kontrolē sukas veltnīša darbību.

- **Nedeg**
Sukas veltnītis darbojas pareizi.
- **Deg oranža lampīņa**
Uzskārsuma augstuma regulēšanas pogu iestatiet uz mazāku uzskārsuma augstumu.

- **Oranža lampīņa deg arī tad, ja iestatīta zemāka pakāpe**

Nomainiet sukas veltnīti.

Norāde: Vizuālā suku kontrole: Nolietojuma līmeni var noteikt, salīdzinot ar citas krāsas kontrolrīksti. Ja melnie sari ir vienādā augstumā ar sarkanajiem, sukas veltnītis ir jānomaina.

Ierīces ieslēgšana

- Pievienojiet kontaktspraudni kontaktligzdai.
- Ieslēdziet aparāta galveno slēdzi.

Tīrīšana

Sukas veltnīša darbība

IEVĒRĪBAI

Grīdas virsmas bojāšanas briesmas. Uzreiz nedarbiniet aparātu.

- Uzskārsuma augstumu iestatiet ar sukas galviņas regulēšanas pogu.
- Veiciet tīrīšanu.

Sūkšanas caurules darbība

Attēls **A**

IEVĒRĪBAI

Sūcot ar sūkšanas šļūteni, aparātam jānofiksējas miera stāvoklī, lai suku motors izslēgtos.

Aparāta izslēgšana

- Izslēdziet aparāta galveno slēdzi.
- Izņemiet tīkla kontaktdakšu.

Transportēšana

△ UZMANĪBU

Savainošanās un bojājumu risks! Transportējot ņemiet vērā aparāta svaru.

- Transportējot automašīnā, saskaņā ar spēkā esošajām direktīvām nodrošiniet aparātu pret izslīdēšanu un apgāšanos.

Glabāšana

△ UZMANĪBU

Savainošanās un bojājumu risks! Uzglabājot ņemiet vērā aparāta svaru.

Šo aparātu drīkst uzglabāt tikai iekšējās.

Kopšana un tehniskā apkope

⚠ **BĪSTAMI**

Pirms visiem darbiem ar ierīci, izslēdziet ierīci un atvienojiet tīkla kontaktdakšu.

Apkopes intervāli

Reizi dienā

→ Iztīriet sukas veltnīti.

Sukas veltnīša tīrīšana

- Ja nepieciešams, demontējiet sukas pārsegu: Pagrieziet grozāmos aizslēgus par 90° un noņemiet sukas pārsegu.
- Matus un diegu galus, kas aptīnušies ap sukas veltnīti, ar šķērēm pārgrieziet un noņemiet no veltnīša.

Filtera maišana nomainā

- Atbloķējiet un noņemiet filtra vāku. Attēls **D**
 - Pagrieziet filtra maisiņa aizslēgu pa labi. Aizveriet filtra maisiņu, izņemiet to ārā un izmetiet atkritumos.
- Attēls **C**
- Ievietojiet jaunu filtra maisiņu un pagrieziet filtra maisiņa aizslēgu pa kreisi.
 - Uzlieciet un aizveriet filtra vāku.

Gaisa izplūdes filtra nomainā

- Atbloķējiet un noņemiet filtra vāku.
- Paspiediet filtra korpusa aizslēgu uz augšu un izņemiet filtra korpusu.
- Izņemiet gaisa izplūdes filtru no filtra korpusa.
- Ievietojiet filtra korpusā jaunu gaisa izplūdes filtru.
- Ievietojiet un nofiksējiet filtra korpusu.
- Uzlieciet un aizveriet filtra vāku.

Motora aizsargfiltra nomainā

- Atbloķējiet un noņemiet filtra vāku.
- Paspiediet motora aizsargfiltra aizslēgu uz augšu. Izņemiet motora aizsargfiltru un izmetiet to atkritumos.
- Ievietojiet un nofiksējiet jaunu motora aizsargfiltru.
- Uzlieciet un aizveriet filtra vāku.

Sukas veltnīša nomainā

- Demontējiet sānu daļu, izmantojot momentu.
- Izvelciet sukas veltnīti un izmetiet to atkritumos.
- Ievietojiet jaunu suku veltnīti.
- Piemontējiet sānu daļu atpakaļ.

Palīdzība darbības traucējumu gadījumā

⚠ **BĪSTAMI**

Pirms visiem darbiem ar ierīci, izslēdziet ierīci un atvienojiet tīkla kontaktdakšu.

Novērsiet aizsprostojumus

Sūkšanas caurule/sūkšanas šļūtene

Attēls **D**

Sūkšanas šļūtene pie sukas galviņas

Attēls **E**

Sukas veltnītis/sukas galviņa

Attēls **F**

Norāde: Ja nepieciešams, demontējiet sukas pārsegu (skatīt "Sukas veltnīša tīrīšana").

Nedarbojas motors

- Nav elektriskā sprieguma.
 - Pārbaudiet energoapgādes kontaktligzdu un drošinātāju.
 - Pārbaudiet ierīces tīkla kabeli un kontaktdakšu.
 - Termoslēdzis dēļ pārkaršanas ir izslēdzis motoru.
 - Nomainiet aizsērējušos filtrus vai novērsiet aizsprostojumus sūkšanas šļūtenē.
- Pēc atdzišanas aparāts atkal ir darba gatavībā.

Neapmierinošs sūkšanas rezultāts

- Pārbaudiet, vai sukas veltnītī nav bloķējošu priekšmetu, un attiecīgā gadījumā tos izvēciet.
- Izņemiet nosprostojošos objektus no sukas galviņas, sūkšanas caurules un sūkšanas šļūtenes.
- Nomainiet filtra maisiņu.
- Nomainiet gaisa izplūdes filtru vai motora aizsargfiltru.

- Pārbaudiet, vai uzkārsuma augstuma regulēšanas poga ir iestatīta pareizi.
- Nomainiet suku veltnīti.

Deg sarkanā kontrollampīņa uz aparāta korpusa

- Izņemiet nosprostojošos objektus no suku galviņas, sūkšanas caurules un sūkšanas šļūtenes.
- Nomainiet filtra maisiņu.

Deg elektroniskās suku kontroles oranžā kontrollampīņa

- Uzkārsuma augstuma regulēšanas pogu iestatiet uz mazāku uzkārsuma augstumu.

Elektroniskās suku kontroles oranžā kontrollampīņa deg arī tad, ja ir iestatīta zemāka pakāpe

- Nomainiet suku veltnīti.

Klientu apkalpošanas dienests

Ja traucējumu nav iespējams novērst, ierīce jāpārbauda klientu servisam.

Garantija

Katrā valstī ir spēkā mūsu uzņēmuma atbildīgās sabiedrības izdotie garantijas nosacījumi. Garantijas termiņa ietvaros iespējamais Jūsu iekārtas darbības traucējums mēs novērsīsim bez maksas, ja to cēlonis ir materiāla vai ražošanas defekts. Garantijas remonta nepieciešamības gadījumā ar pirkumu apliecināšanu dokumentu griezieties pie tirgotāja vai tuvākajā pilnvarotajā klientu apkalpošanas dienestā.

Piederumi un rezerves daļas

Izmantot tikai oriģinālos piederumus un oriģinālās rezerves daļas, jo tie garantē drošu un nevainojamu ierīces darbību.

Informāciju par piederumiem un rezerves daļām skatīt www.kaercher.com.

ES Atbilstības deklarācija

Ar šo mēs paziņojam, ka turpmāk minētā iekārta, pamatojoties uz tās konstrukciju un izgatavošanas veidu, kā arī mūsu apgrozī-

bā laistajā izpildījumā atbilst ES direktīvu attiecīgajām galvenajām drošības un veselības aizsardzības prasībām. Iekārtā izdarot ar mums nesaskaņotas izmaiņas, šis paziņojums zaudē savu spēku.

Produkts: Putekļu sūcējs sausajai tīrīšanai

Tips: 1.033-xxx

Tips: 1.057-xxx

Attiecīgās ES direktīvas:

2006/42/EK (+2009/127/EK)

2014/30/ES

2011/65/ES

2009/125/EK

Piemērotās harmonizētās normas:

EN 55014-1: 2006+A1: 2009+A2: 2011

EN 55014-2: 1997+A1: 2001+A2: 2008

EN 60335-1

EN 60335-2-69

EN 61000-3-2: 2014

EN 61000-3-3: 2013

EN 62233: 2008

EN 50581

EN 60312: 2013

Izmantotie valsts standarti:

-

piemērotie noteikumi

666/2013

5.957-177

Apakšā parakstījušās personas rīkojas uzņēmuma vadības uzdevumā un pēc tās pilnvarojuma.

H. Jenner
CEO

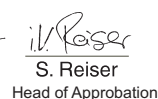
S. Reiser
Head of Approbation

Par dokumentāciju sastādīšanu atbildīgā persona:
S. Reiser

Alfred Kärcher GmbH & Co. KG

Alfred-Kärcher-Str. 28 - 40

71364 Winnenden (Germany)

Tālrunis: +49 7195 14-0

Fakss: +49 7195 14-2212

Winnenden, 2016/01/01

Tehniskie dati

		CV 38/2 CV 38/2 Adv	CV 48/2 CV 48/2 Adv
Barošanas tīkla spriegums	V	220-240	220-240
Frekvence	Hz	1~ 50-60	1~ 50-60
Gaisa daudzums (maks.)	l/s	48	48
Zemspiediens (maks.)	kPa (mbar)	25,1 (251)	25,1 (251)
Aizsardzības klase		II	II
Garums x platums x augstums	mm	1215 x 390 x 350	1215 x 485 x 350
Sukas veltnīša platums	mm	335	430
Tipiskā darba masa	kg	9,5	9,7
Apkārtējā temperatūra (maks.)	°C	+40	+40

Saskaņā ar EN 60335-2-69 aprēķinātās vērtības.

Skaņas spiediena līmenis L_{pA}	dB(A)	67	67
Nenoteiktība K_{pA}	dB(A)	2	2
Plaukstas-rokas vibrācijas lielums	m/s ²	<2,5	<2,5
Nenoteiktība K	m/s ²	0,2	0,2

Ekodizains saskaņā ar 666/2013

Energoefektivitātes klase	--	C	B
Indikatīvais elektroenerģijas patēriņš gadā	kWh/a	37,4	31,5
Mīksto segumu tīrīšanas klase	--	D	D
Putekļu emisijas klase	--	E	E
Skaņas jaudas līmenis L_{wA}	dB(A)	80	80
Nominālais jaudas patēriņš	W	1050	1050

Tīkla kabelis CV 38/2 CV 48/2	H05VV-F 2x1,0 mm ²	
	Daļas Nr.	Kabeļa ga- rums
EU	6.649-895.0	12 m
Tīkla kabelis CV 38/2 Adv CV 48/2 Adv	H05BQ-F 2x1,0 mm ²	
	Daļas Nr.	Kabeļa ga- rums
EU	6.649-847.0	12 m
Tīkla kabelis CV 38/2 Adv CV 48/2 Adv	H05VV-F 2x1,0 mm ²	
	Daļas Nr.	Kabeļa ga- rums
GB	6.649-714.0	12 m



Prieš pirmą kartą pradėdant naudoti prietaisą, būtina atidžiai perskaityti originalią instrukciją, ja vadovautis ir saugoti, kad ją galima būtų naudoti vėliau arba perduoti naujam savininkui.

- Prieš pirmąjį naudojimą, būtina perskaitykite saugos nurodymus Nr. 5.956-249.0!
- Nesilaikant naudojimo instrukcijos ir saugos nurodymų galima sugadinti prietaisą ar sukelti pavojų naudotojui ir kitiems asmenims.
- Pastebėję transportavimo metu apgadintas detales, informuokite tiekėją.
- Išpakuodami prietaisą patikrinkite, ar netrūksta priedų ir ar nėra pažeidimų.

Turinys

Aplinkos apsauga	LT	1
Rizikos lygiai	LT	1
Naudojimas pagal paskirtį	LT	1
Prietaiso dalys	LT	2
Valdymas	LT	2
Transportavimas	LT	2
Laikymas	LT	2
Priežiūra ir aptarnavimas	LT	3
Pagalba gedimų atveju	LT	3
Garantija	LT	4
Priedai ir atsarginės dalys	LT	4
ES atitikties deklaracija	LT	4
Techniniai duomenys	LT	5

Aplinkos apsauga



Pakuotės medžiagos gali būti perdirbamos. Neišmeskite pakuočių kartu su buitineis atliekomis, bet atiduokite jas perdirbti.



Naudotų prietaisų sudėtyje yra vertingų, antriniam žaliavų perdirbimui tinkamų medžiagų, todėl jie turėtų būti atiduoti perdirbimo įmonėms. Akumulatoriai, alyvos ir panašios medžiagos neturėtų patekti į aplinką. Todėl naudotus prietaisus šalinkite pagal atitinkamą antrinių žaliavų surinkimo sistemą.

Nurodymai apie sudedamąsias medžiagas (REACH)

Aktualią informaciją apie sudedamąsias dalis rasite adresu:

www.kaercher.com/REACH

Rizikos lygiai

△ PAVOJUS

Nuoroda dėl tiesioginio pavojaus, galinčio sukelti sunkius kūno sužalojimus ar mirtį.

△ ĮSPĖJIMAS

Nuoroda dėl galimo pavojaus, galinčio sukelti sunkius kūno sužalojimus ar mirtį.

△ ATSARGIAI

Nurodo galimą pavojų, galintį sukelti lengvus sužalojimus.

DĖMESIO

Nuoroda dėl galimo pavojaus, galinčio sukelti materialinius nuostolius.

Naudojimas pagal paskirtį

△ ĮSPĖJIMAS

Prietaisas nepritaikytas sveikatai pavojingoms dulkelėms siurbti.

DĖMESIO

Šis prietaisas skirtas naudoti patalpose.

- šis grindų siurblys skirtas sausam grindų ir sienų valymui.
- Įrenginys netinkamas naudoti kietoms grindims.
- Šis prietaisas yra tinkamas pramoniniam naudojimui, pvz., viešbučiuose, mokyklose, ligoninėse, fabrikuose, paruošuvėse, biuruose ir nuomos punktuose.

Prietaiso dalys

Paveikslėlį žr. 2 psl.

- 1 Įrenginio korpuso kontrolinė lemputė (raudona)
- 2 Sukamas kabelio kablys
- 3 Rankenos reguliatorius
- 4 Siaurasis atgalis
- 5 Minkštų apmušalų antgalis
- 6 Duomenų lentelė
- 7 Šepečio galvos siurbimo žarna
- 8 Filtro maišelio fiksatorius
- 9 Filtras
- 10 Šepečio galvos atblokavimo mygtukas
- 11 Apsauginis variklio filtras
- 12 Filtro korpusas
- 13 Apsauginio variklio filtro fiksatorius
- 14 Filtro korpuso fiksatorius
- 15 Išmetamojo oro filtras
- 16 Šoninės dalies tvirtinimo varžtas
- 17 Šoninė dalis
- 18 Šepečio uždangos užsukamas dangtelis
- 19 Šepečio galva
- 20 Šepečio velenas
- 21 Šepečio uždanga
- 22 Indikatorinis kuokštėlis (raudonas)
- 23 Elektroninio šepečio kontrolės prietaiso kontrolinė lemputė (oranžinė).
- 24 Pūko aukščio reguliavimo mygtukas
- 25 Filtro dangtis
- 26 Pagrindinis jungiklis
- 27 Siurbimo vamzdis
- 28 Siurbimo žarna
- 29 Rankena
- 30 Elektros laidas

Valdymas

Elektroninis šepečio kontrolės prietaisas

Elektroninis šepečio kontrolės prietaisas nuolat kontroliuoja šepečio veleno veikimą.

- **Nešviečia.**
Šepečio velenas veikia tinkamai.
- **Šviečia oranžinė lemputė.**
Pūko aukščio reguliavimo mygtuku nustatykite mažiausią pūko aukštį.

- **Oranžinė lemputė šviečia ir žemiausioje pakopoje.**

Pakeiskite šepečio veleną.

Pastaba: Šepečio apžiūra: Susidėvėjimo laipsnį galima išsiaiškinti, palyginus su kitos spalvos indikatoriniu kuokšteliu. Jeigu juodieji šeriai yra viename aukštyje su raudonaisiais, pakeiskite šepečio veleną.

Prietaiso įjungimas

- Įkiškite elektros laido kištuką.
- Pagrindiniu jungikliu įjunkite prietaisą.

Valymo režimas

Šepečio veleno naudojimas

DĖMESIO

Pavojus pažeisti grindų paviršių. Su prietaisu negalima dirbti vienoje vietoje.

- Šepečio galvos reguliavimo mygtuku nustatykite pūko aukštį.
- Išvalykite.

Siurbimo vamzdžio naudojimas

Paveikslas **A**

DĖMESIO

Siurbiant su siurbimo žarna, prietaisas turi būti užfiksuotas ramybės padėtyje, kad išsijungtų šepečio variklis.

Prietaiso išjungimas

- Pagrindiniu jungikliu išjunkite prietaisą.
- Ištraukite elektros laido kištuką.

Transportavimas

Δ ATSARGIAI

Sužalojimų ir pažeidimų pavojus! Transportuojant prietaisą, reikia atsižvelgti į jo svorį.

- Transportuojant įrenginį transporto priemonėse, jį reikia užfiksuoti pagal galiojančius reglamentus, kad neslystų ir neapvirštų.

Laikymas

Δ ATSARGIAI

Sužalojimų ir pažeidimų pavojus! Pastatant laikyti prietaisą, reikia atsižvelgti į prietaiso svorį.

Šį prietaisą galima laikyti tik patalpose.

Priežiūra ir aptarnavimas

⚠ **PAVOJUS**

Prieš visus prietaiso priežiūros darbus išjunkite prietaisą ir ištraukite elektros laido kištuką iš tinklo lizdo.

Techninės priežiūros intervalai

Kasdien

→ Išvalykite šepetio veleną.

Šepetio veleno valymas

→ Jei reikia, išmontuokite šepetio uždangą: Pasukite užsukamus dangtelius 90° ir nuimkite šepetio uždangą.

→ Nukirpkite ir pašalinkite aplink šepetio veleną apsvijusius plaukus ar siūlus.

Filtro maišelio keitimas

→ Atsklęskite ir nuimkite filtro dangtelį.

Paveikslas **B**

→ Filtro maišelio fiksatorių pasukite į dešinę. Uždarykite ir išimkite filtro maišelį bei sutvarkykite atliekas.

Paveikslas **C**

→ Įdėkite naują filtro maišelį ir pasukite filtro maišelio fiksatorių į kairę.

→ Uždėkite ir užfiksuokite filtro dangtelį.

Išmetamojo oro filtro keitimas

→ Atsklęskite ir nuimkite filtro dangtelį.

→ Paspauskite aukštyrą filtro korpuso fiksatorių ir išimkite filtro korpusą.

→ Iš filtro korpuso išimkite išmetamojo oro filtrą.

→ Į filtro korpusą įstatykite naują išmetamojo oro filtrą.

→ Įdėkite ir užfiksuokite filtro korpusą.

→ Uždėkite ir užfiksuokite filtro dangtelį.

Apsauginio variklio filtro keitimas

→ Atsklęskite ir nuimkite filtro dangtelį.

→ Paspauskite aukštyrą apsauginio variklio filtro fiksatorių. Išimkite apsauginį variklio filtrą ir sutvarkykite atliekas.

→ Įdėkite ir užfiksuokite naują apsauginį variklio filtrą.

→ Uždėkite ir užfiksuokite filtro dangtelį.

Šepetio veleno keitimas

→ Moneta išmontuokite šoninę dalį.

→ Ištraukite šepetio veleną.

→ Įdėkite naują šepetio veleną.

→ Vėl sumontuokite šoninę dalį.

Pagalba gedimų atveju

⚠ **PAVOJUS**

Prieš visus prietaiso priežiūros darbus išjunkite prietaisą ir ištraukite elektros laido kištuką iš tinklo lizdo.

Pašalinkite užsikišimus

Siurbimo vamzdis/siurbimo žarna

Paveikslas **D**

Šepetio galvos siurbimo žarna

Paveikslas **E**

Šepetio velenas/šepetčių galva

Paveikslas **F**

Pastaba: Jei reikia, išmontuokite šepetio uždangą (žr. skyrių „Šepetio veleno valymas“).

Neveikia variklis

– Nėra elektros įtampos.

→ Patikrinkite maitinimo tinklo lizdą ir saugiklį.

→ Patikrinkite įrenginio maitinimo kabelį ir kištuką.

– Dėl perkaitimo apsauginis terminis jungiklis išjungė siurbimą.

→ Pakeiskite užsikimšusius filtrus arba pašalinkite kamščius iš siurbimo žarnos.

Atvėsusį prietaisą vėl galima naudoti.

Netenkinantis siurbimo rezultatas.

→ Patikrinkite šepetio veleną, ar nėra blokuojančių daiktų ir, jei reikia, juos pašalinkite.

→ Pašalinkite kamščius iš šepetio galvos, siurbimo vamzdžio ir siurbimo žarnos.

→ Pakeiskite filtro maišelį.

→ Pakeiskite išmetamojo oro filtrą arba apsauginį variklio filtrą.

- ➔ Patikrinkite, ar tinkamai nustatytas pūko aukščio reguliavimo mygtukas.
- ➔ Pakeiskite šepetio veleną.

Žiba įrenginio korpuso kontrolinė lemputė

- ➔ Pašalinkite kamščius iš šepetio galvos, siurbimo vamzdžio ir siurbimo žarnos.
- ➔ Pakeiskite filtro maišelį.

Šviečia oranžinė šepetio kontrolės prietaiso kontrolinė lemputė.

- ➔ Pūko aukščio reguliavimo mygtuku nustatykite mažiausią pūko aukštį.

Oranžinė elektroninio šepetio kontrolės prietaiso kontrolinė lemputė šviečia ir žemiausioje pakopoje

- ➔ Pakeiskite šepetio veleną.

Klientų aptarnavimo tarnyba

Jei negalite pašalinti gedimo, pateikite prietaisą patikrinti klientų aptarnavimo tarnybai.

Garantija

Kiekvienoje šalyje galioja mūsų įgaliotų pardavėjų nustatytos garantijos sąlygos. Galimus prietaiso gedimus garantijos galiojimo laikotarpiu pašalinsime nemokamai, jei tokių gedimų priežastis buvo netinkamos medžiagos ar gamybos defektai. Dėl garantinių gedimų šalinimo kreipkitės į savo pardavėją arba artimiausią klientų aptarnavimo tarnybą pateikdami pirkimą patvirtinantį kasos kvitą.

Priedai ir atsarginės dalys

Naudokite tik originalius priedus ir atsargines dalis, taip užtikrinsite, kad prietaisas būtų eksploatuojamas patikimai ir be trūkčių. Informaciją apie priedus ir atsargines dalis rasite čia: www.kaercher.com.

ES atitikties deklaracija

Šiuo pareiškiamu, kad toliau aprašyto aparato brėžiniai ir konstrukcija bei mūsų į rinką išleistas modelis atitinka pagrindinius ES

direktyvų saugumo ir sveikatos apsaugos reikalavimus. Jei mašinos modelis keičiamas su mumis nepasitarus, ši deklaracija nebegalioja.

Gaminys: Sauso valymo siurblys

Tipas: 1.033-xxx

Tipas: 1.057-xxx

Specialios ES direktyvos:

2006/42/EB (+2009/127/EB)

2014/30/ES

2011/65/ES

2009/125/EB

Taikomi darnieji standartai:

EN 55014–1: 2006+A1: 2009+A2: 2011

EN 55014–2: 1997+A1: 2001+A2: 2008

EN 60335–1

EN 60335–2–69

EN 61000–3–2: 2014

EN 61000–3–3: 2013

EN 62233: 2008

EN 50581

EN 60312: 2013

Taikomi nacionaliniai standartai:

-

Taikyti nutarimai

666/2013

5.957-177

Pasirašantys asmenys yra įgalioti parduotuvės vadovybės.



H. Jenner
CEO



S. Reiser
Head of Approbation

Dokumentaciją tvarkyti įgaliotas asmuo:
S. Reiser

Alfred Kärcher GmbH & Co. KG

Alfred-Kärcher-Str. 28 - 40

71364 Winnenden (Germany)

Tel.: +49 7195 14-0

Faksas: +49 7195 14-2212

Winnenden, 2016/01/01

Techniniai duomenys

		CV 38/2 CV 38/2 Adv	CV 48/2 CV 48/2 Adv
Tinklo įtampa	V	220-240	220-240
Dažnis	Hz	1~ 50-60	1~ 50-60
Oro kiekis (maks.)	l/s	48	48
Subatmosferinis slėgis (maks.)	kPa (mbar)	25,1 (251)	25,1 (251)
Apsaugos klasė		II	II
Ilgis x plotis x aukštis	mm	1215 x 390 x 350	1215 x 485 x 350
Šepečio veleno plotis	mm	335	430
Tipinė eksploatacinė masė	kg	9,5	9,7
Aplinkos temperatūra (maks.)	°C	+40	+40

Nustatytos vertės pagal EN 60335-2-69

Garso slėgio lygis L_{pA}	dB(A)	67	67
Neapibrėžtis K_{pA}	dB(A)	2	2
Delno/rankos vibracijos poveikis	m/s ²	<2,5	<2,5
Nesaugumas K	m/s ²	0,2	0,2

Ekologinis projektavimas pagal 666/2013

Energinio efektyvumo klasė	--	C	B
Metinės energijos sąnaudos	kWh/a	37,4	31,5
Kilimų valymo klasė	--	D	D
Dulkių emisijos klasė	--	E	E
Garso galios lygis L_{wA}	dB(A)	80	80
Nominalioji imamoji galia	W	1050	1050

Maitinimo kabelis CV 38/2 CV 48/2	H05VV-F 2x1,0 mm ²	
	Dalies Nr.:	Kabelio ilgis
EU	6.649-895.0	12 m

Maitinimo kabelis CV 38/2 Adv CV 48/2 Adv	H05BQ-F 2x1,0 mm ²	
	Dalies Nr.:	Kabelio ilgis
EU	6.649-847.0	12 m

Maitinimo kabelis CV 38/2 Adv CV 48/2 Adv	H05VV-F 2x1,0 mm ²	
	Dalies Nr.:	Kabelio ilgis
GB	6.649-714.0	12 m



Перед першим застосуванням вашого пристрою прочитайте цю оригінальну інструкцію з експлуатації, після цього дійте відповідно неї та збережіть її для подальшого користування або для наступного власника.

- Перед першим використанням на виробництві обов'язково прочитайте вказівки з техніки безпеки № 5.956-249.0.
- Неслідування інструкції з експлуатації та брошури з правил безпеки може призвести до пошкодження пристрою та небезпеки для користувача та інших людей.
- Якщо виникають ошкодження при транспортуванні, негайно повідомте про це продавця.
- При розпакуванні перевірте вміст упаковки на наявність додаткового обладнання чи пошкоджень.

Перелік

Захист навколишнього середовища	UK	1
Ступінь небезпеки	UK	1
Правильне застосування	UK	1
Елементи приладу	UK	2
Експлуатація	UK	2
Транспортування	UK	2
Зберігання	UK	3
Догляд та технічне обслуговування	UK	3
Допомога у випадку неполадок	UK	3
Гарантія	UK	4
Приладдя й запасні деталі	UK	4
Заява при відповідності Європейського співтовариства	UK	5
Технічні характеристики	UK	6

Захист навколишнього середовища



Матеріали упаковки піддаються переробці для повторного використання. Будь ласка, не викидайте пакувальні матеріали разом із домашнім сміттям, віддайте їх для на переробку.



Старі пристрої містять цінні матеріали, що можуть використовуватися повторно. Батареї, мастило та схожі матеріали не повинні потрапити у навколишнє середовище. Тому, будь ласка, утилізуйте старі пристрої за допомогою спеціальних систем збору сміття.

Інструкції із застосування компонентів (REACH)

Актуальні відомості про компоненти наведені на веб-вузлі за адресою: www.kaercher.com/REACH

Ступінь небезпеки

⚠ **НЕБЕЗПЕКА**

Вказівка щодо небезпеки, яка безпосередньо загрожує та призводить до тяжких травм чи смерті.

⚠ **ПОПЕРЕДЖЕННЯ**

Вказівка щодо потенційно можливої небезпечної ситуації, що може призвести до тяжких травм чи смерті.

⚠ **ОБЕРЕЖНО**

Вказівка щодо потенційно небезпечної ситуації, яка може спричинити отримання легких травм.

УВАГА

Вказівка щодо можливої потенційно небезпечної ситуації, що може спричинити матеріальні збитки.

Правильне застосування

⚠ **ПОПЕРЕДЖЕННЯ**

Забороняється експлуатація пристрою для збору шкідливого для здоров'я пилю.

УВАГА

Цей пристрій призначений тільки для використання усередині приміщень.

- Цей пилосос для килимів призначений для сухого очищення поверхні підлоги і стін.
- Пристрій не придатний для використання на твердій підлозі.

- Цей пристрій придатний для промислового застосування, наприклад, в готелях, школах, лікарнях, на фабриках, у магазинах, офісах та орендних підприємствах.

Елементи приладу

Зображення пристрою див. на стор. 2

- 1 Контрольний індикатор на корпусі пристрою (червоний)
- 2 Гачки для кабелю, що обертаються
- 3 Регулювання рукоятки
- 4 Сопло для заповнення
- 5 Насадка для м'якої оббивки
- 6 Заводська табличка
- 7 Всмоктувальний шланг на щітковому вузлі
- 8 Блокування фільтруючого пакету
- 9 Фільтруючий пакет
- 10 Розблокувати голівку щітки
- 11 Фільтр захисту двигуна
- 12 Корпус фільтру
- 13 Блокування фільтру захисту двигуна
- 14 Блокування кожуху фільтра
- 15 Фільтр для очищення повітря, що відходить
- 16 Кріпильний гвинт бічної частини
- 17 Бічна частина
- 18 Поворотний замок кожуху щіток
- 19 Голівка щітки
- 20 Щітковий вал
- 21 Кожух щіток
- 22 Індикаторний пучок (червоний)
- 23 Контрольна лампочка - Електронне керування щіткою (жовтогаряча)
- 24 Кнопка установки висоти ворсу
- 25 Кришка фільтру
- 26 Головний вимикач
- 27 Всмоктувальна трубка
- 28 Всмоктуючий шланг
- 29 Ручка
- 30 Мережевий кабель

Експлуатація

Електронне керування щіткою

Система електронного керування щіткою постійно контролює роботу щіткового валу.

- **Відсутність світла**
Щітковий вал працює нормально.
- **Горить жовтогаряче світло**
Установити кнопку регулювання висоти ворсу на невелику висоту.
- **Жовтогаряче світло загоряється також при досягненні найнижчого рівня**
Замінити щітковий вал.

Вказівка: Візуальний контроль щітки: Ступінь зношування можна визначити шляхом порівняння з індикаторним пучком. Якщо чорна щетина розташована на тій же висоті, що й червона, слід замінити щітковий вал.

Ввімкнення пристрою

- Вставте штепсельну вилку.
- Увімкнути пристрій через головний вмикач.

Режим очищення

Експлуатація щіткового валу

УВАГА

Небезпека ушкодження покриття підлоги. Забороняється робота пристрою, що стоїть на місці.

- Встановити висоту ворсу на регулювальній кнопці щіткового вузла.
- Провести мийку.

Експлуатація всмоктувальної трубки

Малюнок 

УВАГА

При роботі зі всмоктувальним шлангом необхідно перевести пристрій у неробоче положення для відключення щіткового двигуна.

Вимкнути пристрій

- Вимкнути пристрій через головний вмикач.
- Вітягніть мережеву штепсельну вилку.

Транспортування

△ **ОБЕРЕЖНО**

Небезпека отримання травм та ушкоджень! При транспортуванні слід звернути увагу на вагу пристрою.

- При перевезенні апарату в транспортних засобах слід враховувати місцеві діючі державні норми, направлені на захист від ковзання та перекидання.

Зберігання

⚠ **ОБЕРЕЖНО**

Небезпека отримання травм та uszkodжень! При зберіганні звернути увагу на вагу пристрою.

Цей прилад має зберігатися лише у внутрішніх приміщеннях.

Догляд та технічне обслуговування

⚠ **НЕБЕЗПЕКА**

До проведення будь-яких робіт слід вимкнути пристрій та витягнути штекер.

Періодичність технічного обслуговування

Щоденно

- Очистити щітковий вал.

Очищення щіткового вала

- При необхідності демонтувати кожух щіток: Повернути поворотний замок на 90° та зняти кожух щіток.
- Розрізати ножицями й видалити волосся і нітки, що намоталися на щітковий валик.

Заміна фільтрувального пакета

- Розблокувати й зняти кришку фільтра.

Малюнок **B**

- Повернути блокування фільтруючого пакету вправо. Закрити фільтруючий пакет, витягнути та утилізувати.

Малюнок **C**

- Встановити новий фільтруючий пакет та повернути блокування фільтруючого пакету вліво.
- Встановити і заблокувати кришку фільтра.

Замінити фільтр для очищення повітря, що відходить

- Розблокувати й зняти кришку фільтра.
- Натиснути вгору блокування корпусу фільтра та вийняти корпус фільтра.
- Вийняти з корпусу фільтр для очищення відхідного повітря.
- Вставити в корпус фільтра новий фільтр для очищення відхідного повітря.
- Установити корпус фільтра та зафіксувати його.
- Встановити і заблокувати кришку фільтра.

Замінити фільтр для захисту мотора

- Розблокувати й зняти кришку фільтра.
- Натиснути вгору блокування фільтра захисту мотора. Зняти та утилізувати фільтр захисту двигуна.
- Встановити та заблокувати новий фільтр захисту двигуна.
- Встановити і заблокувати кришку фільтра.

Заміна валу щітки

- Демонтувати бічну частину за допомогою монети.
- Витягнути та утилізувати щітковий вал.
- Установити новий щітковий вал
- Знову встановити бічну частину.

Допомога у випадку неполадок

⚠ **НЕБЕЗПЕКА**

До проведення будь-яких робіт слід вимкнути пристрій та витягнути штекер.

Видалити засмічення

Всмоктувальна трубка/ Всмоктувальний шланг

Малюнок **D**

Всмоктувальний шланг на щітковому вузлі

Малюнок **Е**

Щітковий вал/Щітковий вузол

Малюнок **Г**

Вказівка: При необхідності демонтувати корпус щіток (див. „Очищення щіткового вала“).

Мотор не працює

- Немає напруги
- ➔ Перевірити штепсельну розетку та запобіжник системи електроживлення.
- ➔ Перевірити мережний кабель та штепсельну вилку пристрою.
- Термовимикач відключив двигун через перегрів.
- ➔ Замінити засмічені фільтри або усунути засмічування всмоктувального шланга.

Після охолодження пристрій знову готовий до роботи.

Погане всмоктування

- ➔ Перевірити щітковий вал на наявність блокуючих предметів і видалити їх, якщо буде потреба.
- ➔ Усунути забруднення голівки щітки, всмоктувальної трубки та всмоктувального шланга.
- ➔ Замінити фільтрувальний пакет.
- ➔ Замінити фільтр для очищення вихідного повітря або фільтр захисту мотора.
- ➔ Перевірити правильність установки висоти ворсу.
- ➔ Замінити щітковий вал.

Світиться червоний контрольний індикатор на корпусі пристрою

- ➔ Усунути забруднення голівки щітки, всмоктувальної трубки та всмоктувального шланга.
- ➔ Замінити фільтрувальний пакет.

Жовтогаряча контрольна лампочка - Електронне керування щіткою

- ➔ Установити кнопку регулювання висоти ворсу на невелику висоту.

Жовтогаряча контрольна лампочка «Електронне керування щіткою» загоряється також при досягненні найнижчого рівня

- ➔ Замінити щітковий вал.

Служба підтримки користувачів

Якщо пошкодження не можна усунути, необхідно перевірити пристрій у службі обслуговування клієнтів.

Гарантія

У кожній країні діють умови гарантії, наданої відповідною фірмою-продавцем. Неполадки в роботі пристрою ми усуваємо безкоштовно протягом терміну дії гарантії, якщо вони викликані браком матеріалу чи помилками виготовлення. У випадку чинної гарантії звертіться до продавця чи в найближчий авторизований сервісний центр з документальним підтвердженням покупки.

Приладдя й запасні деталі

Слід використовувати лише оригінальні комплектуючі та оригінальні запасні деталі, тому що саме вони гарантують безпечну та безперебійну експлуатацію приладу.

Інформація щодо комплектуючих та запасних деталей міститься на сайті www.kaercher.com.

Заява при відповідність Європейського співтовариства

Alfred Kaercher GmbH & Co. KG
Alfred-Kaercher-Str. 28 - 40
71364 Winnenden (Germany)
Тел.: +49 7195 14-0
Факс: +49 7195 14-2212

Winnenden, 2016/01/01

Цим ми повідомляємо, що нижче зазначена машина на основі своєї конструкції та конструктивного виконання, а також у випущеній у продаж моделі, відповідає спеціальним основним вимогам щодо безпеки та захисту здоров'я представлених нижче директив ЄС. У випадку неузгодженої з нами зміни машини ця заява втрачає свою силу.

Продукт: пилосос для сухого прибирання

Тип: 1.033-xxx

Тип: 1.057-xxx

Відповідна директива ЄС

2006/42/ЄС (+2009/127/ЄС)

2014/30/EU

2011/65/ЄС

2009/125/ЄС

Прикладні гармонізуючі норми

EN 55014–1: 2006+A1: 2009+A2: 2011

EN 55014–2: 1997+A1: 2001+A2: 2008

EN 60335–1

EN 60335–2–69

EN 61000–3–2: 2014

EN 61000–3–3: 2013

EN 62233: 2008

EN 50581

EN 60312: 2013

Запропоновані національні норми

-

Застосовані розпорядження

666/2013

5.957-177

Ті, хто підписалися діють за запитом та дорученням керівництва.

H. Jenner
CEO

S. Reiser
Head of Approbation

уповноважений по документації:
S. Reiser

Технічні характеристики

		CV 38/2 CV 38/2 Adv	CV 48/2 CV 48/2 Adv
Номінальна напруга	В	220-240	220-240
Частота	Гц	1~ 50-60	1~ 50-60
Кількість повітря (макс.)	л/с	48	48
Нижній тиск (макс.)	кПа (мбар)	25,1 (251)	25,1 (251)
Клас захисту		II	II
Довжина x ширина x висота	мм	1215 x 390 x 350	1215 x 485 x 350
Ширина щіткового валу	мм	335	430
Типова робоча вага	кг	9,5	9,7
Температура навколишнього середовища (макс.)	°C	+40	+40

Значення встановлено згідно стандарту EN 60335-2-69

Рівень шуму L_{pA}	дБ(А)	67	67
Небезпека K_{pA}	дБ(А)	2	2
Значення вібрації рука-плече	м/с ²	<2,5	<2,5
Небезпека К	м/с ²	0,2	0,2

Екологічний дизайн у відповідності до 666/2013

Клас енергоспоживання	--	C	B
Індикативне щорічне енергоспоживання	кВт година/рік	37,4	31,5
Клас очищення для килимів	--	D	D
Клас викидів пилу	--	E	E
Рівень звукової потужності L_{WA}	дБ(А)	80	80
Номінальна споживана потужність	Вт	1050	1050

Мережний кабель CV 38/2 CV 48/2	H05VV-F 2x1,0 mm ²	
	№ деталі	Довжина кабелю
EU	6.649-895.0	12 м
Мережний кабель CV 38/2 Adv CV 48/2 Adv	H05BQ-F 2x1,0 mm ²	
	№ деталі	Довжина кабелю
EU	6.649-847.0	12 м
Мережний кабель CV 38/2 Adv CV 48/2 Adv	H05VV-F 2x1,0 mm ²	
	№ деталі	Довжина кабелю
GB	6.649-714.0	12 м



<http://www.kaercher.com/dealersearch>

