



Deutsch	3
English	5
Français	7
Italiano	9
Nederlands	11
Español	13
Português	15
Dansk	17
Norsk	18
Svenska	20
Suomi	22
Ελληνικά	24
Türkçe	26
Русский	28
Magyar	30
Čeština	32
Slovenščina	34
Polski	36
Românește	38
Slovenčina	40
Hrvatski	42
Srpski	44
Български	46
Eesti	48
Latviešu	50
Lietuviškai	52
Українська	54

Register and win!
www.kärcher.com/register-and-win



1

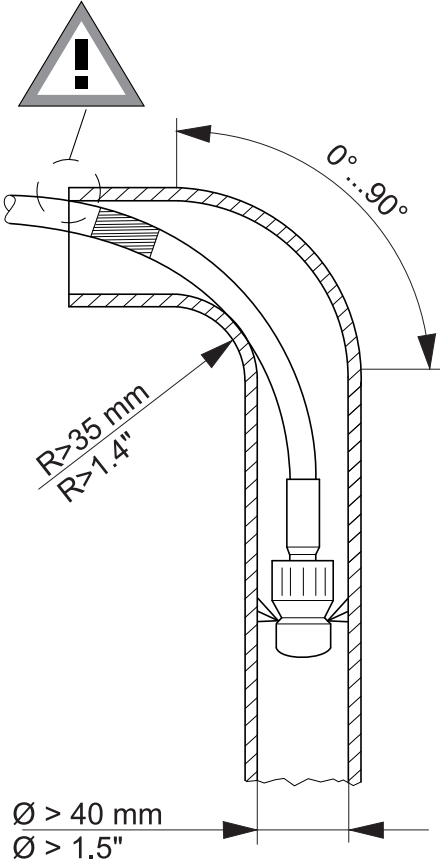

7

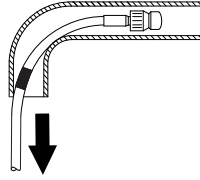

6

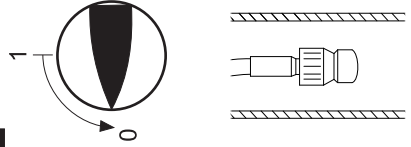

5

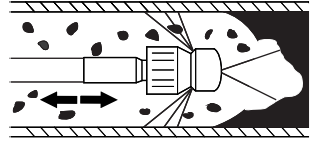

4

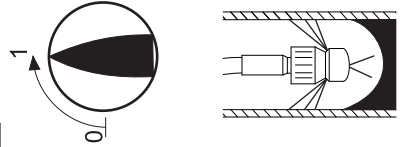

3

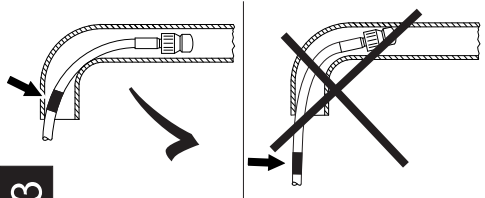

2

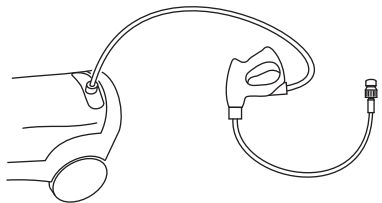



Lesen Sie vor der ersten Benutzung Ihres Gerätes diese Originalbetriebsanleitung, handeln Sie danach und bewahren Sie diese für späteren Gebrauch oder für Nachbesitzer auf.

Bestimmungsgemäße Verwendung

Das Rohrreinigungssset ist nur zur Verwendung mit KÄRCHER-Hochdruckreinigern zugelassen.

Das Rohrreinigungs-Set eignet sich ideal zum Reinigen von Rohren und Abflüssen mit Grenzabmessungen wie in der Abbildung 1 auf der Innenumschlagseite angeben.

Sicherheitshinweise

Symbole in der Betriebsanleitung

Gefahr

Für eine unmittelbar drohende Gefahr, die zu schweren Körperverletzungen oder zum Tod führt.

Warnung

Für eine möglicherweise gefährliche Situation, die zu schweren Körperverletzungen oder zum Tod führen könnte.

Vorsicht

Für eine möglicherweise gefährliche Situation, die zu leichten Verletzungen oder zu Sachschäden führen kann.

Sicherheitshinweise

Gefahr

- Beachten Sie die Sicherheitshinweise Ihres Hochdruckreinigers.
- Den Hochdruckstrahl erst auslösen wenn sich die Düse mindestens bis zur roten Markierung im zu reinigenden Rohr befindet.
- Den eingeführten Rohrreinigungsschlauch im Hochdruckbetrieb niemals weiter als bis zu der roten Markierung aus dem zu reinigenden Rohr herausziehen.
- Unter ungünstigen Umständen kann der Rohrreinigungsschlauch im Rohr

seine Richtung ändern und aus dem Rohr wieder austreten. Die Gefahr steigt mit dem Durchmesser des zu reinigenden Rohres. Tritt dieses Verhalten auf, sofort Hebel der Handspritzpistole loslassen.

- Bei Beendigung des Reinigungsbetriebs den Hochdruckreiniger ausschalten und den Rohrreiniger von der Hochdruckpistole trennen.

Warnung

- Dieses Gerät ist nicht dafür bestimmt, durch Personen mit eingeschränkten physischen, sensorischen oder geistigen Fähigkeiten benutzt zu werden. Das Gerät darf nicht von Kindern oder nicht unterwiesenen Personen betrieben werden.
Kinder sollten beaufsichtigt werden, um sicherzustellen, dass sie nicht mit dem Gerät spielen.
- Maximale Wassertemperatur 60 °C (beachten Sie die Hinweise ihres Hochdruckreinigers).

Vorsicht

- Bei der Innenreinigung von Rohren mit einer Schlauchleitung ist die Unfallverhütungsvorschrift BGR 500, Kapitel 2.3.6 zu beachten!

Anwendung

→ Zum Hochdruckreiniger passende Reinigungsdüse auswählen.

Abbildungen siehe Umschlagseite

Abbildung 2

- Rohrreinigungsdüse auf den Rohrreinigungsschlauch aufschrauben.
- Rohrreinigungsschlauch mit der Handspritzpistole des Hochdruckreinigers verbinden.

Gefahr

Verletzungsgefahr! Rohrreinigungsschlauch nicht ohne zwischengeschaltete Handspritzpistole mit dem Hochdruckreiniger verbinden.

Abbildung 3

- Rohrreinigungsschlauch bis zur roten Markierung in das zu reinigende Rohr einführen.

Abbildung 4

- Hochdruckreiniger einschalten.

Abbildung 5

- Hebel der Handspritzpistole drücken und den Rohrreinigungsschlauch beim selbstständigen Vortrieb von Hand nachführen.

Hinweis:

Trifft der Rohreiniger auf eine verstopfte Stelle.

- Hebel der Hochdruckpistole mehrmals hintereinander drücken und wieder los lassen.

Reinigungsvorgang bei Bedarf oder stärkerer Verschmutzung mehrmals wiederholen!

- Rohrreinigungsschlauch bei eingeschaltetem Hochdruckreiniger nur bis zur roten Markierung aus dem Rohr herausziehen.

Abbildung 6

- Hochdruckreiniger ausschalten.

Abbildung 7

- Rohrreinigungsschlauch aus dem Rohr herausziehen.



Please read and comply with these original instructions prior to the initial operation of your appliance and store them for later use or subsequent owners.

Proper use

The pipe cleaning kit is intended for use with KÄRCHER high pressure cleaners only.

The pipe cleaning kit is suitable for cleaning pipes and drains with dimensions as seen in the illustration 1 on the interior book sleeve.

Safety instructions

Symbols in the operating instructions

Danger

Immediate danger that can cause severe injury or even death.

Warning

Possible hazardous situation that could lead to severe injury or even death.

Caution

Possible hazardous situation that could lead to mild injury to persons or damage to property.

Safety instructions

Danger

- Please observe the safety instructions of your high-pressure cleaner.
- Only trigger the high-pressure jet when the nozzle has been inserted into the pipe to be cleaned at least up to the red marking.
- Never pull the inserted pipe cleaning hose out of the pipe to be cleaned any further than the red mark during the high-pressure operation.
- In unfavourable conditions, the pipe cleaning hose can change direction inside the pipe and come back out of it. This risk grows with the diameter of the pipe to be cleaned. If this occurs, imme-

diately release the lever of the hand spray gun.

- If the cleaning operation has been completed turn off the high-pressure cleaner and disconnect the pipe cleaner from the high-pressure gun.

Warning

- This appliance is not intended for use by persons with reduced physical, sensory or mental capabilities.

The appliance must not be operated by children or persons who have not been instructed accordingly.

Children should be supervised to prevent them from playing with the appliance.

- Maximum water temperature 60°C (please observe the instructions of your high-pressure cleaner).

Caution

- When cleaning the insides of pipes with a hose line, the accident prevention regulation BGR 500, Chapter 2.3.6 must be adhered to!

Application

- ➔ Select the cleaning nozzle to match the high pressure cleaner.

Illustrations on the inside of the front cover

Illustration 2

- ➔ Screw the pipe cleaning nozzle onto the pipe cleaning hose.
- ➔ Connect the pipe cleaning hose with the hand spray gun of the high pressure cleaner.

Danger

Risk of injury! Do not connect the pipe cleaning hose to the high pressure cleaner unless a hand spray gun is installed.

Illustration 3

- ➔ Insert the pipe cleaning hose into the pipe to be cleaned up to the red mark.

Illustration 4

- ➔ Turn on the high-pressure cleaner.

Illustration 5

- Press the lever of the hand spray gun and manually guide the pipe cleaning hose with the automatic advance.

Note:

If the pipe cleaner encounters a clogged spot:

- Press the lever of the high-pressure gun repeatedly and release again.

Repeat this cleaning process if necessary or with severe contamination!

- Pull the pipe cleaning hose out of the pipe up to the red mark with the high pressure cleaner running.

Illustration 6

- Switch off the high pressure cleaner.

Illustration 7

- Pull the pipe cleaning hose out of the pipe.



Lire cette notice originale avant la première utilisation de votre appareil, se comporter selon ce qu'elle requiert et la conserver pour une utilisation ultérieure ou pour le propriétaire futur.

Utilisation conforme

Le kit de nettoyage de tuyau n'est autorisé que pour une utilisation avec les nettoyeurs haute pression de KÄRCHER.

Le kit de nettoyage de tuyaux convient de façon idéale au nettoyage de conduits et canalisations ayant les dimensions limites indiquées dans la figure 1 sur la partie intérieure de la page de garde.

Consignes de sécurité

Symboles utilisés dans le mode d'emploi

Danger

Pour un danger immédiat qui peut avoir pour conséquence la mort ou des blessures corporelles graves.

Avertissement

Pour une situation potentiellement dangereuse qui peut avoir pour conséquence des blessures corporelles graves ou la mort.

Attention

Pour une situation potentiellement dangereuse qui peut avoir pour conséquence des blessures légères ou des dommages matériels.

Consignes de sécurité

Danger

- *Observez les consignes de sécurité de votre nettoyeur haute pression.*
- *Enclencher le jet haute pression uniquement lorsque la buse se trouve au moins jusqu'au niveau du repère rouge dans le tuyau à nettoyer.*
- *Ne jamais insérer le flexible de nettoyage de tuyaux au-delà du repère rouge dans le tuyau à nettoyer, en mode haute pression.*

- *Dans des conditions défavorables, le flexible de nettoyage risque de changer de direction dans le tuyau et d'en ressortir. Plus le diamètre du tuyau à nettoyer est important, plus le risque augmente. Dans un tel cas, relâcher immédiatement le levier de la poignée pistolet.*

- *Mettre le nettoyeur haute pression hors service et détacher le flexible du pistolet haute pression à la fin des travaux.*

Avertissement

- *Cet appareil n'est pas destiné à être utilisé par des personnes avec des capacités physiques, sensorielles ou mentales restreintes.*

L'appareil ne doit jamais être utilisé par des enfants ni par des personnes non avisées.

Les enfants doivent être surveillés pour s'assurer qu'ils ne jouent pas avec l'appareil.

- *Température d'eau maximale 60 °C (observer les instructions de votre nettoyeur haute pression).*

Attention

- *Lors du nettoyage intérieur de conduits à l'aide d'un flexible, respecter le chapitre 2.3.6 de la réglementation pour la prévention des accidents (BGR 500 en Allemagne) !*

Application

- Sélectionner la buse de nettoyage adaptée au nettoyeur haute pression.

Pour les illustrations, voir la page de garde

Illustration

- Visser la buse de nettoyage de tuyaux sur le flexible de nettoyage de tuyaux.
- Relier le flexible de nettoyage de tuyaux à la poignée pistolet du nettoyeur haute pression.

Danger

Risque de blessure ! Ne pas relier le flexible de nettoyage de tuyaux au net-

toyeur autre pression sans interconnecter la poignée pistolet.

Illustration 3

- Introduire le flexible de nettoyage de conduit jusqu'au repère rouge dans le conduit à nettoyer.

Illustration 4

- Activer le nettoyeur à haute pression.

Illustration 5

- Appuyer sur le levier du de la poignée pistolet et guider manuellement le flexible de nettoyage de tuyaux à la main, s'il avance automatiquement.

Remarque :

Si la buse du flexible se heurte à un obstacle.

- Appuyez plusieurs fois sur la manette du pistolet haute pression et relâchez la.

Répéter plusieurs fois le nettoyage si nécessaire ou si l'encrassement est important !

- Lorsque le nettoyeur haute pression est enclenché, ne retirer le flexible de nettoyage de tuyaux que jusqu'au repère rouge hors du tuyau.

Illustration 6

- Mettre le nettoyeur haute pression hors service.

Illustration 7

- Retirer le flexible de nettoyage de tuyaux hors du tuyau.



Prima di utilizzare l'apparecchio per la prima volta, leggere le presenti istruzioni originali, seguirle e conservarle per un uso futuro o in caso di rivendita dell'apparecchio.

Usò conforme a destinazione

Il kit per la pulizia dei tubi è omologato solo per l'impiego con idropulitrici KÄRCHER. Il kit per la pulizia dei tubi è indicato in modo ideale per la pulizia di tubi e scarichi con dimensioni limite come illustrato nella figura 1 della pagina di copertina interna.

Norme di sicurezza

Simboli riportati nel manuale d'uso

Pericolo

Per un rischio imminente che determina lesioni gravi o la morte.

Attenzione

Per una situazione di rischio possibile che potrebbe determinare lesioni gravi o la morte.

Attenzione

Per una situazione di rischio possibile che potrebbe determinare danni leggeri a persone o cose.

Norme di sicurezza

Pericolo

- Osservare le norme di sicurezza della Vostra idropulitrice.
- Azionare il getto ad alta pressione solo quando l'ugello si trova almeno fino al contrassegno rosso nel tubo da pulire.
- Il tubo flessibile introdotto per la pulizia del tubo in modalità ad alta pressione non deve essere mai estratto oltre la marcatura rossa dal tubo da pulire.
- In circostanze sfavorevoli il tubo flessibile per la pulizia nel tubo può modificare la sua direzione e fuorizscire di nuovo dal tubo. Il pericolo aumenta in funzione del diametro del tubo da pulire. Nel caso questo comportamento do-

vesse presentarsi, lasciare subito la leva della pistola a spruzzo manuale.

- Una volta terminata la pulizia, spegnere l'idropulitrice e scollegare il detergente del tubo dalla lancia dell'idropulitrice.

Attenzione

- Questo apparecchio non è indicato ad essere utilizzato da persone con limitate capacità fisiche, sensoriali o mentali. L'apparecchio non deve essere utilizzato da bambini e da persone non autorizzate.

I bambini devono essere sorvegliati affinché non giochino con l'apparecchio.

- Massima temperatura dell'acqua 60 °C (si prega di osservare le istruzioni della Vostra idropulitrice)

Attenzione

- Per la pulizia interna di tubature con un tubo flessibile va assolutamente osservata la norma antinfortunistica BGR, Capitolo 2.3.6!

Impiego

- Scegliere una bocchetta di pulizia adatta all'idropulitrice.

Figure riportate sulla copertina

Figura 2

- Avvitare la bocchetta di pulizia sul tubo flessibile di pulizia tubi.
- Collegare il tubo flessibile di pulizia tubi con la pistola a spruzzo manuale dell'idropulitrice.

Pericolo

Rischio di lesioni! Non collegare il tubo flessibile di pulizia tubi con l'idropulitrice senza aver collegato tra loro la pistola a spruzzo manuale.

Figura 3

- Introdurre il tubo flessibile per la pulizia dei tubi fino al contrassegno rosso nel tubo da pulire.

Figura 4

- Accendere l'idropulitrice.

Figura 5

- Premere la leva della pistola a spruzzo manuale dell'idropulitrice e guidare ma-

nualmente il tubo flessibile per la pulizia dei tubi durante il suo avanzamento.

Avviso:

Se il detergente del tubo incontra un ostacolo.

- Premere più volte in successione la leva della lancia dell'idropulitrice e rilasciare.

Non ripetere la pulizia all'occorrenza o in caso di sporco intenso!

- Estrarre il tubo flessibile per la pulizia dei tubi fino alla marcatura rossa dal tubo da pulire.

Figura 6

- Disattivare l'idropulitrice.

Figura 7

- Estrarre il tubo flessibile per la pulizia dei tubi dal tubo.



Lees vóór het eerste gebruik van uw apparaat deze originele gebruiksaanwijzing, ga navenant te werk en bewaar deze voor later gebruik of voor een latere eigenaar.

Doelmatig gebruik

De reinigungsset voor buizen is alleen voor het gebruik met KÄRCHER-hogedrukreinigers toegestaan.

De reinigungsset voor buizen is ideaal voor het reinigen van buizen en afvoeren met grensafmetingen zoals in de afbeelding 1 op de binnenomslagpagina is aangegeven.

Veiligheidsinstructies

Symbolen in de gebruiksaanwijzing

Gevaar

Voor een onmiddellijk dreigend gevaar dat leidt tot ernstige en zelfs dodelijke lichamelijke letsels.

Waarschuwing

Voor een mogelijks gevaarlijke situatie die zou kunnen leiden tot ernstige en zelfs dodelijke lichamelijke letsels.

Voorzichtig

Voor een mogelijks gevaarlijke situatie die kan leiden tot lichte lichamelijke letsels of materiële schade.

Veiligheidsinstructies

Gevaar

- Neem de veiligheidsaanwijzingen van uw hogedrukreiniger in acht.
- De hogedrukstraal pas aanzetten wanneer de sproeier zich tenminste tot de rode markering in de te reinigen buis bevindt.
- De naar binnen gevoerde reinigungs-slang voor buizen bij het werken met hogedruk nooit verder dan tot de rode markering uit de te reinigen buis trekken.
- Onder ongunstige omstandigheden kan de reinigungs-slang voor buizen in de

buis van richting veranderen en weer uit de buis komen. Het gevaar neemt toe met de diameter van de te reinigen buis. Wanneer dit gevaar optreedt, direct hendel van het handspuitpistool loslaten.

- Bij beëindiging van het reinigungs-werk de hogedrukreiniger uitschakelen en de rioolreiniger van het hogedrukpistool halen.

Waarschuwing

- Dit apparaat is niet bedoeld om door personen met beperkte psychische, sensorische of geestelijke vaardigheden te worden gebruikt.

Kinderen of niet-geïnstrueerd personeel mogen het apparaat niet gebruiken.

Kinderen moeten onder toezicht blijven om te garanderen dat ze niet met het apparaat spelen.

- Maximale watertemperatuur 60 °C (neem de instructies van uw hogedrukreiniger in acht).

Voorzichtig

- Bij het reinigen van de binnenkant van buizen met een slangleiding moet het voorschrift voor het voorkomen van ongevallen BGR 500, Hoofdstuk 2.3.6 in acht genomen worden!

Gebruik

- Voor de hogedrukreiniger passende reinigungs-sproeier kiezen.

Afbeeldingen zie omslagpagina

Afbeelding 2

- Reinigungs-sproeier voor buizen op de reinigungs-slang voor buizen schroeven.
- Reinigungs-slang voor buizen met het handspuitpistool van de hogedrukreiniger verbinden.

Gevaar

Gevaar voor letsels! Reinigungs-slang voor buizen niet zonder tussengeschakeld handspuitpistool met de hogedrukreiniger verbinden.

Afbeelding 3

- Pijpreinigingsset tot de rode markering in de te reinigen pijp brengen.

Afbeelding 4

- Hogedrukreiniger inschakelen.

Afbeelding 5

- Op de hendel van het hogedrukpistool drukken en de reinigingsslang voor buizen bij de zelfstandige voortbeweging met de hand volgen.

Instructie:

Wanneer de rioolreiniger op een verstopte plaats stoot.

- Meermaals achter elkaar op hendel van hogedrukpistool drukken en weer loslaten.

Reinigingsproces zo nodig of bij nogal erge vervuiling meermaals herhalen!

- Reinigingsslang voor buizen bij ingeschakelde hogedrukreiniger alleen tot de rode markering uit de buis trekken.

Afbeelding 6

- Hogedrukreiniger uitschakelen.

Afbeelding 7

- Reinigingsslang voor buizen uit de buis trekken.

 Antes del primer uso de su aparato, lea este manual original, actúe de acuerdo a sus indicaciones y guárdelo para un uso posterior o para otro propietario posterior.

Uso previsto

El set de limpieza de tuberías solo está diseñado para usar con limpiadoras a alta presión de KÄRCHER.

El set de limpieza de tuberías es ideal para limpiar tuberías y desagües con un dimensiones límites como en la ilustración **1** de la contraportada.

Indicaciones de seguridad

Símbolos del manual de instrucciones

Peligro

Para un peligro inminente que acarrea lesiones de gravedad o la muerte.

Advertencia

Para una situación que puede ser peligrosa, que puede acarrear lesiones de gravedad o la muerte.

Precaución

Para una situación que puede ser peligrosa, que puede acarrear lesiones leves o daños materiales.

Indicaciones de seguridad

Peligro

- *Tenga en cuenta las indicaciones de seguridad de su limpiadora a alta presión.*
- *No dispare el chorro a alta presión mientras la boquilla no esté introducida en el tubo que se desea limpiar al menos hasta la marca roja.*
- *Durante el servicio a alta presión, no saque nunca la manguera de limpieza de tuberías más allá de la marca roja de la tubería a limpiar.*
- *En condiciones desfavorables, la manguera de limpieza de tuberías puede modificar su dirección en la tubería y sa-*

lirse de nuevo de ella. El peligro aumenta con el diámetro de la tubería a limpiar. Si ocurre esto, soltar inmediatamente la palanca de la pistola pulverizadora manual.

- *Una vez finalizada la limpieza, apague la limpiadora a alta presión y separe el elemento de limpieza de tubos de la pistola a alta presión.*

Advertencia

- *Este aparato no es apto para ser utilizado por personas con capacidades físicas, sensoriales e intelectuales limitadas.*

Los niños o las personas no instruidas sobre su uso no deben utilizar el aparato.

Se debe supervisar a los niños para asegurarse de que no juegan con el aparato.

- *Temperatura máxima del agua 60 °C (tenga en cuenta las indicaciones de su limpiadora a alta presión).*

Precaución

- *Cuando se limpie el interior de tuberías con un conducto de manguera, se debe respetar la directriz de prevención de accidentes BGR 500, capítulo 2.3.6!*

Empleo

- Seleccionar boquilla de limpieza apropiada para la limpiadora de alta presión.

Ilustraciones véase la contraportada

Figura 

- Enroscar la boquilla de limpieza a la manguera de limpieza de tuberías.
- Conectar la manguera de limpieza de tuberías con la pistola pulverizadora manual de la limpiadora de alta presión.

Peligro

¡Peligro de lesiones! No conectar la manguera de limpieza de tuberías a la limpiadora de alta presión sin conectar la pistola pulverizadora manual.

Figura 3

→ Introduzca la manguera de limpieza de tubos en el tubo a limpiar hasta la marca roja.

Figura 4

→ Encender la limpiadora de alta presión.

Figura 5

→ Presione la palanca de la pistola pulverizadora manual y guíe manualmente la manguera de limpieza de tubos en su avance automático.

Nota:

Si el elemento de limpieza de tubos se topa con una zona atascada.

→ presione la palanca de la pistola a alta presión varias veces consecutivas y vuélvala a soltar.

Repetir varias veces el proceso de limpieza si es necesario o cuando esté muy sucio.

→ Con la limpiadora de alta presión conectada, extraer la manguera de limpieza de la tubería solo hasta la marca roja.

Figura 6

→ Desconectar la limpiadora a alta presión.

Figura 7

→ Extraer la manguera de limpieza de la tubería.

 Leia o manual de manual original antes de utilizar o seu aparelho. Proceda conforme as indicações no manual e guarde o manual para uma consulta posterior ou para terceiros a quem possa vir a vender o aparelho.

Utilização conforme as disposições

O conjunto para a limpeza de tubos está apenas homologado para a utilização com lavadoras de alta pressão KÄRCHER.

O conjunto para a limpeza de tubos é ideal para a limpeza de tubos e escoamentos com dimensões limite, conforme ilustrado na figura 1 na página desdobrável interior.

Avisos de segurança

Símbolos no Manual de Instruções

Perigo

Para um perigo eminente que pode conduzir a graves ferimentos ou à morte.

Advertência

Para uma possível situação perigosa que pode conduzir a graves ferimentos ou à morte.

Atenção

Para uma possível situação perigosa que pode conduzir a ferimentos leves ou danos materiais.

Avisos de segurança

Perigo

- *Observe os avisos de segurança da sua máquina de alta pressão.*
- *Premir a pistola de alta pressão apenas quando o bocal estiver inserido, pelo menos, até à marca vermelha no tubo que pretende limpar.*
- *Nunca retirar a mangueira de limpeza de tubos, no modo de alta pressão, para além da marca vermelha.*
- *Em condições desfavoráveis a mangueira de limpeza de tubos pode mudar a sua direcção no tubo e sair projectada do mesmo. O perigo aumenta com o diâmetro do tubo que pretende limpar. Se*

tal acontecer deve largar imediatamente a alavanca da pistola de pulverização manual.

- *Assim que terminar os trabalhos de limpeza deve desligar a máquina de limpeza a alta pressão e separar o limpador de tubos da pistola de alta pressão.*

Advertência

- *Este aparelho não é adequado para a utilização por pessoas com capacidades físicas, sensoriais e psíquicas reduzidas.*

Este aparelho não deve ser manobrado por crianças ou pessoas não instruídas. As crianças devem ser supervisionadas de modo a assegurar que não brincam com o aparelho.

- *Temperatura máxima da água 60 °C (observe as indicações da sua máquina de alta pressão).*

Atenção

- *Durante a limpeza interna de tubos com uma mangueira deve prestar-se atenção à prescrição de prevenção de acidentes BGR 500, capítulo 2.3.6!*

Aplicação

- Seleccionar um bico de limpeza adequado para a lavadora de alta pressão.

Ver figuras no lado desdobrável

Figura 2

- Enroscar o bico de limpeza na mangueira de limpeza do tubo.
- Conectar a mangueira de limpeza à pistola pulverizadora manual da lavadora de alta pressão.

Perigo

Perigo de ferimentos! Não conectar a mangueira de limpeza dos tubos, à lavadora de alta pressão, sem conectar intermédiate a pistola pulverizadora manual.

Figura 3

- Inserir a mangueira de limpeza de tubos, até à marca vermelha, no tubo que pretende limpar.

Figura 4

- Ligar a máquina de limpeza de alta pressão.

Figura 5

- Premir a alavanca da pistola pulverizadora manual e conduzir manualmente o tubo de limpeza durante o avanço automático.

Aviso:

Assim que o limpador de tubos for confrontado com um local obstruído:

- Premir e soltar várias vezes a alavanca da pistola de alta pressão.

Repetir o processo várias vezes, se tal for necessário, ou em caso de sujidade forte!

- Retirar a mangueira de limpeza, com a lavadora de alta pressão ligada, apenas até à marcação vermelha.

Figura 6

- Desligar dispositivo de limpeza de alta pressão.

Figura 7

- Retirar a mangueira de limpeza do tubo.

 Læs original brugsanvisning inden første brug, følg anvisningerne og opbevar vejledningen til senere efterlæsning eller til den næste ejer.

Bestemmelsesmæssig anvendelse

Rørrengøringssettet er kun godkendt til brugen med KÄRCHER-højtryksrensere. Rørrengøringssettet er ideal til rengøring af rør og afløb med dimensioner som vist i figuren  indvendigt på omslaget.

Sikkerhedsanvisninger

Symbolerne i driftsvejledningen

Risiko

En umiddelbar truende fare, som kan føre til alvorlige personskader eller død.

Advarsel

En muligvis farlig situation, som kan føre til alvorlige personskader eller til død.

Forsigtig

En muligvis farlig situation, som kan føre til personskader eller til materialeskader.

Sikkerhedsanvisninger

Risiko

- Følg højtryksrensersens sikkerhedsanvisninger
- Højtryksstrålen må ikke udløses, før dysen har nået mindst til den røde markering i det rør, der skal renses.
- I højtryksdrift må den isatte rørrengøringssslange aldrig trækkes længere ud af røret end op til den røde mærkning.
- Ved ugunstige forhold kan rørrengøringssslangen ændre retningen i røret og slippe ud igen. Faren stiger med diameteren af røret som skal rengøres. Ved dette adfærd, skal der omgående gives slip for håndsprøjtepistolens håndtag.
- Sluk for højtryksrenserseren, når rengøringen er afsluttet og tag rørenserseren af højtrykspistolens.

Advarsel

- Dette apparat er ikke beregnet til brug af personer med nedsatte fysiske, sensoriske eller åndelige evner.

Højtryksrenserseren må ikke anvendes af børn eller af personer, der ikke er blevet instrueret i brugen.

Børn skal være under opsyn, så de ikke har mulighed for at lege med maskinen.

- Maksimal vandtemperatur 60 °C (se anvisningerne til højtryksrenserseren).

Forsigtig

- Ved indvendig rengøring af rør med en slangeledning skal AT-forskrifterne til forebyggelse af ulykker (i Tyskland BGR 500m kapitel 2.3.6) overholdes!

Anvendelse

- Udvælg den rengøringsdyse, som passer til højtryksrenserseren.

Figurer, se omslaget

Figur

- Skru rørrengøringsdysen på rørrengøringsslangen.
- Forbind rørrengøringsslangen med højtryksrensersens håndsprøjtepistol.

Risiko

Risiko for tilskadekomst! Forbind rørrengøringsslangen ikke med højtryksrenserseren uden indkoblet håndsprøjtepistol.

Figur

- Før rørrengøringsslangens dyse ind til den røde markering i det rør, der skal renses.

Figur

- Tænd højtryksrenserseren.

Figur

- Tryk på højtrykspistolgrebet, tænd højtryksrenserseren og hold rørrengøringsslangen i hånden, hvis den går frem af sig selv.

Bemærk:

Hvis rørenserseren rammer et tilstoppet sted:

- Tryk flere gange efter hinanden på højtrykspistolgrebet og slip igen.

Gentag rengøringen flere gange efter behov eller ved stærk tilsmudsning!

- Træk rørrengøringsslangen ved tilkoblet højtryksrenserseren kun ud af røret op til den røde mærkning.

Figur

- Sluk højtryksrenserseren.

Figur

- Træk rørrengøringsslangen ud af røret.



Før første gangs bruk av apparatet, les denne originale bruksanvisningen, følg den og oppbevar den for senere bruk eller for overlevering til neste eier.

Forskriftsmessig bruk

Rørrengjøringssettet er kun ment for bruk med KÄRCHER-høytrykksvaskere. Rørrengjøringssettet egner seg perfekt for rengjøring av rør og avløp med grensemål som vist i figuren 1 på innvendig side av omslaget.

Sikkerhetsanvisninger

Symboler i bruksanvisningen

Fare

For en umiddelbar truende fare som kan føre til store personskader eller til død.

Advarsel

For en mulig farlig situasjon som kan føre til store personskader eller til død.

Forsiktig!

For en mulig farlig situasjon som kan føre til mindre personskader eller til materielle skader.

Sikkerhetsanvisninger

Fare

- Gjør deg kjent med sikkerhetsanvisningene for høytrykksvaskeren.
- Høytrykkstrålen skal først settes på når dysen er ført inn i røret som skal rengjøres, minst til det røde merket.
- Den innførte rørrengjøringsslangen skal ved høytrykksvasking aldri trekkes lenger ut av røret som rengjøres enn til det røde merket.
- Under ugunstige forhold kan rørrengjøringsslangen endre retning i røret og komme ut av røret igjen. Faren stiger med økende diameter på røret som rengjøres. Dersom dette skjer, slipp straks avtrekkeren på høytrykkspistolen.

- Ved avslutning av rengjøring, slå av høytrykksvaskeren og koble rørenseneren fra høytrykkspistolen.

Advarsel

- Dette apparatet er ikke ment for bruk av personer med nedsatte fysiske, sensoriske eller mentale ferdigheter.

Høytrykksvaskeren må ikke brukes av barn, eller personer som ikke er kjent med hvordan høytrykksvaskeren fungerer.

Barn skal holdes under tilsyn for å sikre at de ikke leker med apparatet.

- Maksimal vanntemperatur 60 °C (følg instruksjonene for din høytrykkspyler).

Forsiktig!

- Ved innvendig rengjøring av rør med en slange, skal ulykkesforebyggende regler følges, som f.eks. i Tyskland 500, kapittel 2.3.6.

Anvendelse

- Velg en passende rengjøringsdysse for høytrykksvaskeren.

Figurer se omslagsside

Figur 2

- Skru rørrengjøringsdysen fast på rørrengjøringsslangen.

- Koble rørrengjøringsslangen til høytrykkspistolen på høytrykksvaskeren.

Fare

Fare for skader! Ikke koble rørrengjøringsslangen til høytrykksvaskeren uten at høytrykkspistolen er koblet i mellom.

Figur 3

- Før inn rørrengjøringsslangen i røret som skal rengjøres, til det røde merket.

Figur 4

- Slå på høytrykkspyler.

Figur 5

- Trykk hendelen på høytrykkspistolen og før inn rørrengjøringsslangen for hånd ved selvstendig fremdrift.

Merk:

Dersom rørenseneren treffer på en tilstopping.

- Trykk og slipp opp hendelen på høytrykkspistolen flere ganger etter hverandre.

Rengjøringsprosess gjentas flere ganger ved behov eller ved sterk tilsmussing!

- Rørrengjøringslangen skal aldri trekkes lenger ut av røret enn til det røde merket når høytrykksvaskeren er i gang.

Figur 6

- Slå av høytrykksvaskeren

Figur 7

- Trekk rørrengjøringslangen ut av røret.



Läs bruksanvisning i original innan aggregatet används första gången, följ anvisningarna och spara drifts-anvisningen för framtida behov, eller för nästa ägare.

Ändamålsenlig användning

Rörrengöringssatsen är endast godkänd för användning tillsammans med KÄR-CHER-högtryckstvättar.

Rörrengöringssatsen är perfekt för rengöring av rör och avlopp med de dimensioner som visas i bilden 1 på den inre omslags-sidan.

Säkerhetsanvisningar

Symboler i bruksanvisningen

Fara

För en omedelbart överhängande fara som kan leda till svåra skador eller döden.

Varning

För en möjlig farlig situation som kan leda till svåra skador eller döden.

Varning

För en möjlig farlig situation som kan leda till lätta skador eller materiella skador.

Säkerhetsanvisningar

Fara

- Beakta säkerhetsanvisningarna för din högtryckstvätt.
- Starta högtrycksstrålen först när munstycket är infört åtminstone till den röda markeringen i röret som ska rengöras.
- Dra vid högtrycksdrift aldrig ut rörrengöringsslangen ur röret som rengörs längre än till den röda markeringen.
- Vid ogynnsamma förhållanden kan rörrengöringsslangen ändra riktning i röret och glida ut ur röret. Risken ökar med diametern hos röret som ska rengöras. Om detta inträffar, släpp omedelbart handtaget på handsprutan.
- När rengöringen är avslutad, stäng av högtryckstvätten och ta loss högtrycksrengöraren från högtryckspistolen.

Varning

- Aggregatet är inte avsett att användas av personer med fysiska, sensoriska eller psykiska funktionshinder.

Aggregatet får inte användas av barn eller personer som inte har tillräcklig kunskap.

Barn ska hållas under uppsikt så att de inte leker med aggregatet.

- Maximal vattentemperatur 60 °C (beakta anvisningarna för högtryckstvätten).

Varning

- Vid inre rengöring av rör med en slangledning ska arbetsskyddsföreskriften BGR 500, Kapitel 2.3.6 beaktas!

Användning

→ Välj ett rengöringsmunstycke som passar till högtryckstvätten.

Bilder finns på omslagssidan

Bild 2

→ Skruva fast munstycket för rengöring av rör på rörrengöringsslangen.

→ Anslut rörrengöringsslangen till högtryckstvättens handspruta.

Fara

Risk för skada! Rörrengöringsslangen får inte anslutas till högtryckstvätten utan den mellankopplade handsprutan.

Bild 3

→ För in rörrengöringsslangen ända till den röda markeringen i röret som ska rengöras.

Bild 4

→ Slå på högtryckssprutan.

Bild 5

→ Tryck in högtrycksprutans handtag skjut in rengöringsslangen självständigt för hand.

Observera:

Om rörrengöraren stöter på ett tilltäppt ställe.

→ Tryck in högtryckspistolens spak flera gånger och släpp den igen.

Upprepa rengöringen flera gånger om det behövs eller om röret är mycket smutsigt!

→ När högtrycksvätten är påslagen får rörrengöringens slang inte dras ut ur röret längre än till den röda markeringen.

Bild 6

→ Stäng av högtrycksvätten.

Bild 7

→ Dra ut rörrengöringsslangen ur röret.



Lue käyttöohje ennen laitteesi käyttämistä, säilytä käyttöohje myöhempiä käyttöä tai mahdollista myöhempää omistajaa varten.

Tarkoituksenmukainen käyttö

Putkenpuhdistus-setti on hyväksytty käytettäväksi vain KÄRCHER-painepe sureissa.

Putkenpuhdistus-setti soveltuu ideaalisesti tietunkokoisten putkien ja viemäreiden puhdistamiseen. Rajamitat on annettu kuvassa 1 kansilehden sisäsivulla.

Turvaohjeet

Käyttöohjeessa esiintyvät symbolit

⚠ Vaara

Välittömästi uhkaava vaara, joka aiheuttaa vakavan ruumiinvamman tai johtaa kuolemaan.

⚠ Varoitus

Mahdollisesti vaarallinen tilanne, joka voi aiheuttaa vakavan ruumiinvamman tai voi johtaa kuolemaan.

Varo

Mahdollisesti vaarallinen tilanne, joka voi aiheuttaa lievän ruumiinvamman tai aineellisia vahinkoja.

Turvaohjeet

⚠ Vaara

- Noudata suurpainepe surisi turvaohjeita.
- Laukaise korkeapainesuihku vasta, kun suutin on punaiseen merkintään asti puhdistettavan putken sisällä.
- Älä koskaan vedä sisään työnnettyä putkenpuhdistusletkua korkeapaineisena ulos puhdistettavasta putkesta pitemmälle kuin punaiseen merkintään asti.
- Putkenpuhdistusletku voi epäsuotuisissa olosuhteissa muuttaa puhdistettavassa putkessa suuntaansa ja tulla ulos putkesta. Vaara suurenee puhdistettavan putken läpimitan suuretessa. Jos

näin pääsee tapahtumaan, vapauta heti ote käsiruiskupistoolin liipaisimesta.

- Kun pesukäyttö on lopetettu, kytke painepesuri pois päältä ja irrota putkenpuhdistin painepistoolista.

⚠ Varoitus

- Tätä laitetta ei ole tarkoitettu sellaisten henkilöiden käytettäväksi, joiden aistit, fyysiset tai henkiset kyvyt ovat rajoittuneet.

Lapset tai perehtymättömät henkilöt eivät saa käyttää laitetta.

Lapsia on valvottava sen varmistamiseksi, että he eivät leiki laitteen kanssa.

- Veden maksimi lämpötila 60 °C (huomioi korkeapainepe surin ohjeet).

Varo

- Kun putkia puhdistetaan sisäpuolelta letkujohdolla, on noudatettava tapaturmantorjuntamääräysten BGR 500, luku 2.3.6 ohjeita.

Käyttö

- Valitse painepesurille soveltuva puhdistussuutin.

Kuvat ovat kansilehdellä

Kuva 2

- Kierrä putkenpuhdistussuutin kiinni putkenpuhdistusletkuun.
- Kiinnitä putkenpuhdistusletku painepesurin käsiruiskupistooliin.

⚠ Vaara

Loukkaantumisvaara! Älä kiinnitä putkenpuhdistusletkua painepesuriin ilman, että väliin on kytketty käsiruiskupistooli.

Kuva 3

- Työnnä putkenpuhdistusletku puhdistettavaan putkeen punaiseen merkintään asti.

Kuva 4

- Käynnistä korkeapainepe suri.

Kuva 5

- Paina käsiruiskupistoolin liipaisinta ja ohjaa putkenpuhdistusletkua käsin sen työnteessä itsestään sisään.

Huomautus:

Jos putkenpuhdistin törmää tukkeutuneeseen kohtaan.

- Paina korkeapainepistoolin liipaisinta useamman kertaa peräkkäin ja päästä aina välillä liipaisin vapaaksi.

Toista puhdistustoimenpide tarvittaessa tai likaantumisen ollessa pahempi useamman kerran!



- Älä vedä sisääntyönnettyä putkenpuhdistusletkua, painepesurin ollessa päällekytkettynä, ulos puhdistettavasta putkesta pitemmälle kuin punaiseen merkintään asti.

Kuva 6

- Kytke korkeapainepesuri pois päältä.

Kuva 7

- Vedä putkenpuhdistusletku ulos putkesta.

  Πριν χρησιμοποιήσετε τη συσκευή σας για πρώτη φορά, διαβάστε αυτές τις πρωτότυπες οδηγίες χρήσης, ενεργήστε σύμφωνα με αυτές και κρατήστε τις για μελλοντική χρήση ή για τον επόμενο ιδιοκτήτη.

Αρμόζουσα χρήση

Το σετ καθαρισμού σωληνών είναι εγκεκριμένο μόνο για χρήση με τις συσκευές καθαρισμού υψηλής πίεσης της KÄRCHER.

Το σετ καθαρισμού σωληνώσεων είναι ιδανικό για τον καθαρισμό σωληνώσεων και αποχετεύσεων με τις οριακές διατάσεις που παρατίθενται στην εικόνα 1 της εσωτερικής σελίδας του εξώφυλλου.

Υποδείξεις ασφαλείας

Σύμβολα στο εγχειρίδιο οδηγιών

Κίνδυνος

Για άμεσα επαπειλούμενο κίνδυνο, ο οποίος μπορεί να οδηγήσει σε σοβαρό τραυματισμό ή θάνατο.

Προειδοποίηση

Για ενδεχόμενη επικίνδυνη κατάσταση, η οποία μπορεί να οδηγήσει σε σοβαρό τραυματισμό ή θάνατο.

Προσοχή

Για ενδεχόμενη επικίνδυνη κατάσταση, η οποία μπορεί να οδηγήσει σε ελαφρό τραυματισμό ή υλικές βλάβες.

Υποδείξεις ασφαλείας

Κίνδυνος

- Λάβετε υπόψη τις υποδείξεις ασφαλείας του συστήματος καθαρισμού υψηλής πίεσης.
- Ενεργοποιήστε τη δέσμη υψηλής πίεσης **μόνον** όταν το ακροφύσιο εισέλθει τουλάχιστον έως το κόκκινο σημάδι, μέσα στο σωλήνα που θέλετε να καθαρίσετε.
- Μην τραβάτε ποτέ τον τοποθετημένο ελαστικό σωλήνα καθαρισμού σωληνώσεων από την υπό καθαρισμό σωληνώση

στη λειτουργία υψηλής πίεσης πέρα από το κόκκινο σημάδι.

- Υπό δυσμενείς συνθήκες, ο ελαστικός σωλήνας καθαρισμού σωληνώσεων μπορεί να αλλάξει κατεύθυνση μέσα στη σωληνώση και να εξέλθει από αυτήν. Ο κίνδυνος αυξάνεται ευθέως ανάλογα με τη διατομή της υπό καθαρισμό σωληνώσης. Εάν παρουσιαστεί αυτό το φαινόμενο, αφήστε αμέσως τη σκανδάλη του πιστολέτου χειρός.
- Όταν τερματίσετε τη λειτουργία καθαρισμού, απενεργοποιήστε τη συσκευή καθαρισμού υψηλής πίεσης και αποσυνδέστε τη συσκευή από το πιστολέτο υψηλής πίεσης.

Προειδοποίηση

- Η συσκευή αυτή δεν ενδείκνυται για χρήση από άτομα με περιορισμένες σωματικές, αισθητηριακές ή πνευματικές ικανότητες.

Δεν επιτρέπεται η χρήση της συσκευής από παιδιά ή άτομα που δεν έχουν ενημερωθεί σχετικά με το χειρισμό της.

Τα παιδιά πρέπει να βρίσκονται υπό επίτηρηση, ώστε να εξασφαλιστεί ότι δεν παίζουν με τη συσκευή.

- Μέγιστη θερμοκρασία νερού 60 °C (τηρήστε τις υποδείξεις του καθαριστικού υψηλής πίεσης).

Προσοχή

- Κατά τον καθαρισμό του εσωτερικού σωληνώσεων με ελαστικό σωλήνα, να λαμβάνεται υπόψη ο κανονισμός πρόληψης ατυχημάτων VGB 500, κεφάλαιο 2.3.6!

Χρήση

→ Επιλέξτε το στόμιο καθαρισμού που ταιριάζει στη συσκευή καθαρισμού υψηλής πίεσης.

Εικόνες, βλ. αναδιπλούμενη σελίδα

Εικόνα 2

→ Βιδώστε το ακροφύσιο καθαρισμού σωληνώσεων στον ελαστικό σωλήνα καθαρισμού.

- Συνδέστε τον ελαστικό σωλήνα καθαρισμού σωληνώσεων με το πιστολέτο χειρός της συσκευής καθαρισμού υψηλής πίεσης.

⚠ Κίνδυνος

Κίνδυνος τραυματισμού! Μην συνδέετε τον ελαστικό σωλήνα καθαρισμού σωληνώσεων με τη συσκευή καθαρισμού χωρίς να παρεμβάλλεται το πιστολέτο χειρός.

Εικόνα 3

- Τοποθετήστε τον ελαστικό σωλήνα καθαρισμού σωληνώσεων έως το κόκκινο σημάδι μέσα στη σωλήνωση που θέλετε να καθαρίσετε.

Εικόνα 4

- Θέστε σε λειτουργία τον καθαρισμό υψηλής πίεσης.

Εικόνα 5

- Πιέστε τη σκανδάλη του πιστολέτου και οδηγήστε με το χέρι τον αυτόνομο κινούμενο ελαστικό σωλήνα καθαρισμού σωληνώσεων.

Υπόδειξη:

Εάν η συσκευή καθαρισμού σωληνώσεων βρει ένα σημείο εμπλοκής.

- Πιέστε επανειλημμένα τη σκανδάλη του πιστολέτου χειρός και αφήστε την ξανά.

Επαναλάβετε τη διαδικασία καθαρισμού όσες φορές είναι απαραίτητο, ανάλογα με τις ανάγκες ή τους ρύπους.

- Τραβάτε τον ελαστικό σωλήνα καθαρισμού σωληνώσεων έξω από το σωλήνα μόνο μέχρι το κόκκινο σημάδι, όταν λειτουργεί η συσκευή καθαρισμού υψηλής πίεσης.

Εικόνα 6

- Απενεργοποιήστε τη συσκευή καθαρισμού υψηλής πίεσης.

Εικόνα 7

- Τραβήξτε τον ελαστικό σωλήνα καθαρισμού σωληνώσεων από τη σωλήνωση.



Cihazın ilk kullanımından önce bu orijinal kullanma kılavuzunu okuyun, bu kılavuza göre davranın ve daha sonra kullanım veya cihazın sonraki sahiplerine vermek için bu kılavuzu saklayın.

Kurallara uygun kullanım

Boru temizleme setinin, sadece KÄRCHER yüksek basınçlı temizleyicilerle kullanılmasına izin verilmektedir.

Boru temizleme seti, iç sayfadaki şekilde gösterilen sınırlı boyutlara sahip boruların ve tahliye sistemlerinin 1 temizlenmesi için uygundur.

Güvenlik uyarıları

Kullanım kılavuzundaki semboller

⚠ Tehlike

Ağır bedensel yaralanmalar ya da ölüme neden olan direkt bir tehlike için.

⚠ Uyarı

Ağır bedensel yaralanmalar ya da ölüme neden olabilecek olası tehlikeli bir durum için.

Dikkat

Hafif bedensel yaralanmalar ya da maddi hasarlara neden olabilecek olası tehlikeli bir durum için.

Güvenlik uyarıları

⚠ Tehlike

- Yüksek basınçlı temizleyicinizin güvenlik uyarılarını dikkate alın.
- Yüksek basınçlı tazyikli, ancak meme, en azından temizlenecek borudaki kırımızı işarete kadar ulaşınca devreye sokun.
- İçeri sokulan boru temizleme borusunu, temizlenecek borudan yüksek basınç modunda kırmızı işareten daha fazla kesinlikle dışarı çekmeyin.
- Olumsuz koşullarda, boru temizleme hortumu borunun içinde yönünü değiştirebilir ve borudan dışarı çıkabilir. Temizlenecek borunun çapıyla birlikte tehlike de artar. Bu durumla karşılaşır-

sanız, el püskürtme tabancasının kolunu hemen bırakın.

- Temizleme modu tamamlandığında, yüksek basınçlı temizleyiciyi kapatın ve boru temizleyicisini yüksek basınç tabancasından ayırın.

⚠ Uyarı

- Bu cihazın kısıtlı fiziksel, duyuusal veya ruhsal özelliklere sahip kişiler tarafından kullanılmasından kaçınılmalıdır. Cihaz çocuklar veya eğitimsiz kişiler tarafından kullanılmamalıdır. Cihazla oynamalarını sağlamak için çocuklar gözetim altında tutulmalıdır.
- Maksimum su sıcaklığı 60 °C (yüksek basınçlı temizleyicinizin uyarılarına dikkat edin).

Dikkat

- Boruların bir hortum hattıyla iç temizliği sırasında, BGR 500, Bölüm 2.3.6'daki kaza önleme talimatı dikkate alınmalıdır!

Kullanım

- Yüksek basınçlı temizleyiciye uygun temizlik memesini seçin.

Şekiller için bkz. Zarftaki sayfa

Şekil 2

- Boru temizlik memesini boru temizlik hortumuna vidalayın.
- Boru temizlik hortumunu el püskürtme tabancasıyla birlikte yüksek basınçlı temizleyiciye bağlayın.

⚠ Tehlike

Yaralanma tehlikesi! Boru temizlik hortumunu, araya bağlanmış el püskürtme tabancası olmadan yüksek basınçlı temizleyiciye bağlamayın.

Şekil 3

- Boru temizleme hortumunu, kırmızı işarete kadar temizlenecek boruya sokun.

Şekil 4

- Yüksek basınçlı temizleyiciyi çalıştırın.

Şekil 5

- El püskürtme tabancasının koluna basın ve boru temizleme hortumunu oto-

matik ön çalışma sırasında elinizle tekrar kılavuzlayın.

Not:

Boru temizleyici tıkanmış bir noktayla karşılaşırsa.

→ Yüksek basınç tabancasının koluna birkaç kez basın ve tekrar bırakın.

Gerekirse veya daha güçlü bir kirlenmede temizleme işlemini birkaç kez tekrarlayın!

→ Boru temizlik hortumunu, yüksek basınçlı temizleyici açıkken sadece kırmızı işarete kadar borudan dışarı çekin.

Şekil 6

→ Yüksek basınçlı temizleyiciyi kapatın.

Şekil 7

→ Boru temizlik hortumunu borudan dışarı çekin.



Перед первым применением вашего прибора прочитайте эту оригинальную инструкцию по эксплуатации, после этого действуйте соответственно и сохраните ее для дальнейшего пользования или для следующего владельца.

Использование по назначению

Набор для чистки труб предназначен для применения исключительно совместно с моечными аппаратами высокого давления KÄRCHER.

Набор для чистки труб идеально подходит для очистки труб и сточных труб, предельные размеры которых указаны на рисунке, 1 расположенном на внутренней стороне задней обложки.

Указания по технике безопасности

Символы в руководстве по эксплуатации

Опасность

Для непосредственно грозящей опасности, которая приводит к тяжелым увечьям или к смерти.

Предупреждение

Для возможной потенциально опасной ситуации, которая может привести к тяжелым увечьям или к смерти.

Внимание!

Для возможной потенциально опасной ситуации, которая может привести к легким травмам или повлечь материальный ущерб.

Указания по технике безопасности

Опасность

- Соблюдайте все правила пользования, указанные в инструкции.
- Высоконапорную струю можно подавать только после того, как форсунка будет находиться в

очищаемой трубе не менее чем до красной маркировки.

- При работе под высоким давлением введенный шланг для очистки труб никогда не следует извлекать из очищаемой трубы далее, чем до красной отметки.
- При неблагоприятных обстоятельствах шланг для очистки труб может изменить свое направление в трубе и выйти наружу. Данный риск увеличивается с увеличением диаметра очищаемой трубы. В случае возникновения подобной ситуации следует немедленно отпустить рычаг ручного пистолета-распылителя.
- При завершении работы по очистке выключить высоконапорный моющий аппарат и отсоединить очиститель труб от высоконапорного пистолета.

Предупреждение

- Эти приборы не предназначены для использования людьми с ограниченными физическими, сенсорными или умственными способностями. Эксплуатация прибора детьми или лицами, не прошедшими инструктаж, запрещается. Необходимо следить за детьми, чтобы они не играли с прибором.
- Максимальная температура воды 60 °C (соблюдать указания по эксплуатации высоконапорного моющего аппарата).

Внимание!

- При очистке труб изнутри с применением шлангопровода следует соблюдать правила техники безопасности BGR 500, глава 2.3.6!

Использование

- Использовать чистящие насадки, предназначенные для моечного аппарата высокого давления.

Иллюстрации см. на обороте

Рисунок 2

- Отвинтить насадку для очистки труб от шланга для очистки труб.
- Соединить шланг для очистки труб с ручным пистолетом-распылителем моечного аппарата высокого давления.

⚠ Опасность

Опасность получения травм! Не подключать шланг для очистки труб к моечному аппарату высокого давления без промежуточного подключения к ручному пистолету-распылителю.

Рисунок 3

- Ввести шланг для очистки труб в очищаемую трубу до красной маркировки.

Рисунок 4

- Включить высоконапорный моющий аппарат.

Рисунок 5

- Нажать на рычаг ручного пистолета-распылителя и вручную продвинуть вперед шланг для очистки труб.

Указание:

Если очиститель труб останавливается на засоренном месте.

- Многократно поочередно нажимать и отпускать рычаг высоконапорного пистолета.

При необходимости или при сильном загрязнении повторить процесс очистки несколько раз!

- Шланг для очистки труб при включенном моечном аппарате высокого давления помещать в трубу только до красной отметки.

Рисунок 6

- Включить высоконапорный моющий аппарат.

Рисунок 7

- Вытащить шланг для очистки труб из трубы.



A készülék első használata előtt olvassa el ezt az eredeti használati utasítást, ez alapján járjon el és tartsa meg a későbbi használatra vagy a következő tulajdonos számára.

Rendeltetésszerű használat

A csőtisztító készlet használata csak KÄRCHER magasnyomású tisztítóval megengedett.

A csőtisztító készlet ideálisan alkalmas az ábrán látható határértékkel rendelkező csövek és csatornák tisztítására. **1** a borító oldal belsején van megadva.

Biztonsági tanácsok

Szimbólumok az üzemeltetési útmutatóban

Balesetveszély

Azonnal fenyegető veszély, amely súlyos testi sérüléshez vagy halálhoz vezet.

Figyelem!

Esetlegesen veszélyes helyzet, amely súlyos testi sérüléshez vagy halálhoz vezethet.

Vigyázat

Esetlegesen veszélyes helyzet, amely könnyű sérüléshez vagy kárhoz vezethet.

Biztonsági tanácsok

Balesetveszély

- **Tartsa be a nagynyomású tisztító biztonságai utasításait.**
- **A magasnyomású sugarat csak akkor nyissa meg, ha a szórófej legalább a piros jelig a tisztítandó csőben van.**
- **A bevezetett csőtisztító tömlőt magasnyomású üzemben soha ne húzza ki a piros jelőlésnél kijebb a tisztítandó csőből.**
- **Kedvezőtlen körülmények között a csőtisztító tömlő a csőben megváltoztathatja az irányát és ismét kijöhet a csőből. A veszély a tisztítandó cső átmérőjével együtt növekszik. Amennyiben ez fel-**

lép, azonnal engedje el a kézi szórópisztoly karját.

- **A tisztítóüzem befejeztével kapcsolja ki a magasnyomású tisztítót, és válassza le a a csőtisztítót a magasnyomású szórópisztolyról.**

Figyelem!

- **Ez a készülék nem alkalmas arra, hogy korlátozott fizikai, érzékelő vagy szellemi képességgel rendelkező személyek használják.**

A készüléket nem használhatják gyermekek és olyan személyek, akiket nem tanítottak be a készülék használatára. Gyerekeket felügyelni kell, annak biztosításáért, hogy a készülékkel ne játszanak.

- **A maximális víz hőmérséklet 60 °C (tartásuk be a nagynyomású tisztítóhoz kapott utasításokat).**

Vigyázat

- **Csővek tömlővezetékekkel történő belső tisztításánál figyelembe kell venni a BGR 500 baleset-megelőzési előírást, 2.3.6. fejezet!**

Alkalmazás

→ A magasnyomású tisztítóhoz alkalmas tisztítófejet kiválasztani.

Az ábrákat lásd a borító oldalon

Ábra **2**

- A csőtisztító fejet a csőtisztító tömlőre felcsavarni.
- A csőtisztító tömlőt a magasnyomású tisztító kézi szórópisztolyával összekötni.

Balesetveszély

Sérülésveszély! A csőtisztító tömlőt közbe kapcsolt kézi szórópisztoly nélkül ne kösse össze a magasnyomású tisztítóval.

Ábra **3**

- A csőtisztító tömlőt a piros jelzésig tolja be a tisztítandó csőbe.

Ábra **4**

- Kapcsolja be a magasnyomású tisztítót.

Ábra 5

- Nyomja meg a magasnyomású szórópisztoly karját, és a csőtisztító tömlőt önálló előremenet mellett kézzel vezesse be.

Megjegyzés:

Ha a csőtisztító elzáródott helyhez ér.

- Nyomja meg többször egymás után a magasnyomású szórópisztoly karját és ismét engedje el.

A tisztítási eljárást szükség esetén, vagy erős szennyeződés esetén többször ismételje meg!

- A csőtisztító tömlőt bekapcsolt magasnyomású tisztító mellett csak a piros jelölésig húzza ki a csőből.

Ábra 6

- Kapcsoljuk ki a nagynyomású tisztítógépet.

Ábra 7

- Húzza ki a csőtisztító tömlőt a csőből.



Před prvním použitím svého zařízení si přečtěte tento původní návod k používání, řiďte se jím a uložte jej pro pozdější použití nebo pro dalšího majitele.

Správné používání přístroje

Sadu na čištění potrubí je povolené používat pouze s vysokotlakými čističi KÄRCHER.

Sada na čištění potrubí je ideální k čištění potrubí a odpadů o rozměrech uvedených na obrázku 1 na vnitřní straně obálky.

Bezpečnostní pokyny

Symbyoly použité v návodu k obsluze

Pozor!

Pro bezprostředně hrozící nebezpečí, které vede k těžkým fyzickým zraněním nebo k smrti.

Upozornění

Pro potenciálně nebezpečnou situaci, která by mohla vést k těžkým fyzickým zraněním nebo k smrti.

Pozor

Pro potenciálně nebezpečnou situaci, která může vést k lehkým fyzickým zraněním nebo k věcným škodám.

Bezpečnostní pokyny

Pozor!

- Dodržujte bezpečnostní instrukce platné pro vysokotlaký čistič.
- Spustěte vysokotlaký paprsek teprve v okamžiku, kdy se tryska nachází nejméně po červené označení v trubce, jejíž čištění má být provedeno.
- Při vysokotlakém čištění nikdy nevytahujte zavedenou hadici z potrubí víc než po červené označení.
- Za nepříznivých podmínek může dojít k otočení hadice na čištění potrubí do protisměru a jejímu vysunutí z potrubí. Nebezpečí se zvyšuje se zvyšujícím průměrem čištěného potrubí. Pokud k

tomuto chování dojde, okamžitě uvolněte páčku na stříkací pistolí.

- Po ukončení čisticího provozu vysokotlaký čistič vypněte a odpojte čistič potrubí od vysokotlaké pistole.

Upozornění

- Toto zařízení není určeno k tomu, aby ho používaly osoby s omezenými fyzickými, smyslovými nebo duševními schopnostmi.

S přístrojem nesmí pracovat děti nebo osoby, které nebyly seznámeny s návodem k jeho použití.

Na děti je třeba dohlížet, aby bylo zajištěno, že si se zařízením nebudou hrát.

- Maximální teplota vody 60 °C (dbejte prosím pokynů platných pro vysokotlaký čistič).

Pozor

- Při vnitřním čištění potrubí pomocí hadicového vedení je nezbytné dodržet předpis k prevenci úrazů BGR 500 v kapitole 2.3.6!

Použití

- Zvolte správnou čisticí trysku pro daný vysokotlaký čistič.

Vyobrazení viz výklopné záložky

Obrázek 2

- Našroubujte čisticí trysku na hadici na čištění potrubí.
- Spojte hadici na čištění potrubí s ruční stříkací pistolí vysokotlakého čističe.

Pozor!

Nebezpečí úrazu! Nespojte hadici na čištění potrubí s vysokotlakým čističem bez vřazení ruční stříkací pistole.

Obrázek 3

- Hadici na čištění potrubí zasuňte do čištěného potrubí až po červené označení.

Obrázek 4

- Zapněte vysokotlaký čistič.

Obrázek 5

- Stiskněte páčku ruční stříkací pistole a během samostatného pohybu vpřed rukou zasunujte hadici na čištění potrubí.

Upozornění:

Pokud se čistič potrubí setká s ucpaným místem

→ stlačte páčku vysokotlaké pistole několikrát za sebou a poté ji opět uvolněte.

Proces čištění opakujte podle potřeby nebo při silnějším znečištění vícekrát!

→ Pokud je zapnutý vysokotlaký čistič vytahujte zavedenou hadici z potrubí maximálně po červené označení.

Obrázek 6

→ Vysokotlaké čisticí zařízení vypnout.

Obrázek 7

→ Vytáhněte hadici na čištění potrubí z potrubí.



Pred prvo uporabo Vaše naprave preberite to originalno navodilo za uporabo, ravnajte se po njem in shranite ga za morebitno kasnejšo uporabo ali za naslednjega lastnika.

Namenska uporaba

Komplet za čiščenje cevi je dovoljen le za uporabo z visokotlačnimi čistilniki podjetja KÄRCHER.

Komplet za čiščenje cevi je idealen za čiščenje cevi in odtokov z mejnimi dimenzijami, kot prikazano na sliki 1 na notranji strani ovitka.

Varnostna navodila

Simboli v navodilu za obratovanje

Nevarnost

Za neposredno grozečo nevarnost, ki vodi do težkih telesnih poškodb ali smrti.

Opozorilo

Za možno nevarno situacijo, ki bi lahko vodila do težkih telesnih poškodb ali smrti.

Pozor

Za možno nevarno situacijo, ki lahko vodi do lahkih poškodb ali materialne škode.

Varnostna navodila

Nevarnost

- Upoštevajte varnostna navodila Vašega visokotlačnega čistilnika.
- Visokotlačni curek sprožite šele, ko se šoba nahaja vsaj do rdeče oznake v cevi, ki jo želite očistiti.
- Vstavljenе gibke cevi za čiščenje cevi pri visokotlačnem obratovanju nikoli ne potegnite iz cevi, ki jo želite čistiti, dlje kot do rdeče oznake.
- V neugodnih pogojih lahko gibka cev za čiščenje cevi spremeni svojo smer v cevi in ponovno izstopi iz cevi. Nevarnost narašča s premerom cevi, ki jo želite čistiti. Če pride do tega, takoj spustite ročico ročne brizgalne pištrole.

- Po končanem čiščenju visokotlačni čistilnik izklopite in čistilno cev odklopite od visokotlačne pištrole.

Opozorilo

- Ta naprava ni namenjena uporabi oseb z omejenimi fizičnimi, senzoričnimi ali duševnimi sposobnostmi.
S strojem ne smejo delati otroci, mladoletne ali neusposobljene osebe.
Otroke je potrebno nadzorovati, da bi zagotovili, da se z napravo ne igrajo.
- Maksimalna temperatura vode 60 °C (upoštevajte navodila za Vaš visokotlačni čistilnik).

Pozor

- Pri notranjem čiščenju cevi s cevno napeljavo je potrebno upoštevati predpis za preprečevanje nesreč BGR 500, poglavje 2.3.6!

Uporaba

- Izberite čistilno šobo, ki ustreza visokotlačnemu čistilniku.

Za slike glejte stran ovitka

Slika 2

- Šobo za čiščenje cevi navijte na gibko cev za čiščenje cevi.
- Gibko cev za čiščenje cevi spojite z ročno brizgalno pištolo visokotlačnega čistilnika.

Nevarnost

Nevarnost poškodb! Gibke cevi za čiščenje cevi ne spojite z visokotlačnim čistilnikom brez vstavljenе ročne brizgalne pištrole.

Slika 3

- Gibko cev za čiščenje cevi potisnite v cev, ki jo želite očistiti, in sicer do rdeče oznake.

Slika 4

- Vključite visokotlačni čistilnik.

Slika 5

- Pritisnite ročico ročne brizgalne pištrole in gibko cev za čiščenje cevi ročno usmerjajte, ko se le ta samodejno pomiika naprej.

Opozorilo:

Če čistilna cev naleti na zamašeno mesto:

- Ročico viokotlačne pištole večkrat zaporedno pritisnite in ponovno spustite.

Po potrebi ali pri močnejši umazaniji postopek čiščenja večkrat ponovite!

- Pri vklopljenem visokotlačnem čistilniku izvlecite gibko cev za čiščenje cevi iz cevi le do rdeče oznake.

Slika 6

- Izklopite visokotlačni čistilnik.

Slika 7

- Izvlecite gibko cev za čiščenje cevi iz cevi.



Przed pierwszym użyciu urządzenia należy przeczytać oryginalną instrukcję obsługi, postępować według jej wskazań i zachować ją do późniejszego wykorzystania lub dla następnego użytkownika.

Użytkowanie zgodne z przeznaczeniem

Zestaw do czyszczenia rur posiada homologację tylko do zastosowania z myjkami wysokociśnieniowymi KÄRCHER.

Zestaw do czyszczenia rur nadaje się idealnie do czyszczenia rur i odpływów o wymiarach granicznych podanych na rysunku 1 na wewnętrznej stronie okładki.

Wskazówki bezpieczeństwa

Symbole w instrukcji obsługi

Niebezpieczeństwo

Przy bezpośrednim niebezpieczeństwie, prowadzącym do ciężkich obrażeń ciała lub do śmierci.

Ostrzeżenie

Na możliwie niebezpieczną sytuację, mogącą prowadzić do ciężkich obrażeń ciała lub śmierci.

Uwaga

Na możliwie niebezpieczną sytuację, mogącą prowadzić do lekkich obrażeń ciała lub szkód materialnych.

Wskazówki bezpieczeństwa

Niebezpieczeństwo

- Przestrzegać wskazówek bezpieczeństwa wysokociśnieniowego urządzenia czyszczącego.
- Zwołnić strumień wysokociśnieniowy dopiero wtedy, gdy dysza znajduje się przynajmniej przy czerwonym znaczniku czyszczonej rury.
- Nigdy nie należy wyjmować z rury wprowadzonego węża zestawu czyszczącego w trybie wysokociśnieniowym dalej niż do czerwonego znacznika.

- W niekorzystnych warunkach wąż do czyszczenia rury może zmienić swój kierunek w rurze i ponownie się z niej wysunąć. Niebezpieczeństwo wzrasta w miarę wzrostu średnicy rury do czyszczenia. Jeżeli ma miejsce takie zachowanie, natychmiast należy puścić dźwignię pistoletu natryskowego.
- Po zakończeniu czyszczenia należy wyłączyć myjkę wysokociśnieniową i odłączyć oczyszczacz rurowy od pistoletu wysokociśnieniowego.

Ostrzeżenie

- Niniejsze urządzenie nie jest przewidziane do użytkowania przez osoby o ograniczonych możliwościach fizycznych, sensorycznych wzgl. mentalnych. Obsługa urządzenia przez dzieci lub osoby nieprzyuczone jest zabroniona. Dzieci powinny być nadzorowane, żeby zapewnić, iż nie będą się bawiły urządzeniem.
- Maksymalna temperatura wody: 60°C (przestrzegać wskazówek eksploatacji wysokociśnieniowego urządzenia czyszczącego).

Uwaga

- Przy czyszczeniu wnętrza rur za pomocą przewodu wężowego należy przestrzegać przepisów bezpieczeństwa i higieny pracy!

Zastosowanie

→ Używać dyszy czyszczącej pasującej do myjki wysokociśnieniowej.

Ilustracje, patrz Strona okładki

Rysunek 2

- Nakręcić dyszę czyszczącą na wąż do czyszczenia rury.
- Połączyć wąż do czyszczenia rury z pistoletem natryskowym myjki wysokociśnieniowej.

Niebezpieczeństwo

Niebezpieczeństwo zranienia! Połączyć wąż do czyszczenia rury z myjką wysokociśnieniową nie pomijając pistoletu natryskowego między nimi.

Rysunek 3

→ Wprowadzić dyszę węża do czyszczonoj rury aż do czerwonego znacznika.

Rysunek 4

→ Włączyć myjkę wysokociśnieniową.

Rysunek 5

→ Nacisnąć dźwignię pistoletu wysokociśnieniowego, a wąż do czyszczenia rury wprowadzić ręcznie.

Wskazówka:

Gdy oczyszczacz rurowy napotyka na zator:

→ Kilka razy po kolei nacisnąć i ponownie zwolnić dźwignię pistoletu wysokociśnieniowego.

W razie potrzeby lub przy znacznym zanieczyszczeniu kilkakrotnie powtórzyć proces czyszczenia!

→ Przy włączonej myjce wysokociśnieniowej wyjąć z rury wąż do jej czyszczenia jedynie aż do czerwonego znacznika.

Rysunek 6

→ Wyłączyć wysokociśnieniowe urządzenie czyszczące.

Rysunek 7

→ Wyjąć z rury wąż do jej czyszczenia.



Înainte de prima utilizare a aparatului dvs. citiți acest instrucțiune original, respectați instrucțiunile cuprinse în acesta și păstrați-l pentru întreținerea ulterioară sau pentru următorii posesori.

Utilizarea corectă

Setul de curățare pentru țevi este omologat pentru utilizare cu aparate de curățat sub presiune KÄRCHER.

Setul de curățare pentru țevi este ideal pentru curățarea țevilor și a scurgerilor cu dimensiunile maxime indicate pe figura 1 de pe interiorul copertei.

Măsuri de siguranță

Simboluri din manualul de utilizare

Pericol

Pericol iminent, care duce la vătămări corporale grave sau moarte.

Avertisment

Posibilă situație periculoasă, care ar putea duce la vătămări corporale grave sau moarte.

Atenție

Posibilă situație periculoasă, care ar putea duce la vătămări corporale ușoare sau pagube materiale.

Măsuri de siguranță

Pericol

- Respectați indicațiile privind siguranța aparatului dumneavoastră de curățat sub presiune.
- Porniți jetul de înaltă presiune doar când duza a intrat cel puțin până la marcajul roșu în țeava, care urmează a fi curățată.
- Nu trageți afară furtunul de curățare a țevii aflat sub presiune din țeava curățată mai departe de marcajul roșu.
- În unele cazuri furtunul de curățare a țevii poate să-și schimbe direcția în țeavă și să iasă brusc din aceasta. Pericolul ca astfel de cazuri să se întâmple creș-

te cu diametrul țevii. Dacă observați un astfel de comportament, eliberați imediat maneta pistolului manual de pulverizat.

- Oprți aparatul de curățat sub presiune la terminarea procesului de curățare și decuplați pistolul de înaltă presiune de curățătorul de țevi.

Avertisment

- Acest aparat nu este destinat pentru a fi utilizat de către persoane cu capacități psihice, senzoriale sau mintale limitate. Nu este permisă utilizarea aparatului de către copii sau persoane neinstruite. Nu lăsați copii nesupravegheați, pentru a vă asigura, că nu se joacă cu aparatul.
- Temperatura maximă a apei 60 °C (respectați instrucțiunile aparatului dumneavoastră de curățat sub presiune).

Atenție

- La curățarea interioară a țevilor cu un furtun țineți cont de prevederile BGR 500 referitoare la prevenirea accidentelor, capitolul 2.3.6!

Domenii de utilizare

- Alegeți o duză de curățat care se potrivește cu aparatul dvs. de curățat.

Pentru ilustrații vezi coperta

Figura 2

- Înșurubați duza de curățat pentru țeavă pe furtunul de curățat.
- Conectați furtunul de curățare pentru țevi la pistolul manual de pulverizat al aparatului de curățat sub presiune.

Pericol

Pericol de accidentare! Nu conectați furtunul de curățare pentru țevi direct cu aparatul de curățat sub presiune, fără pistolul manual de pulverizat interconectat.

Figura 3

- Introduceți furtunul de curățare pentru țevi până la marcajul roșu în țeava care urmează a fi curățată.

Figura 4

→ Porniți aparatul de curățat sub presiune.

Figura 5

→ Apăsăți maneta pistolului manual de pulverizat și ajustați furtunul de curățare cu mâna, în timp ce avansează în țeavă.

Notă:

În cazul în care curățătorul ajunge la o porțiune înfundată

→ apăsați maneta pistolului de înaltă presiune de mai multe ori succesiv.

Repețați de mai multe ori operațiunea de curățare, dacă este nevoie sau în cazul murdăririi mai intense!

→ Nu trageți afară furtunul de curățare din țeava curățată mai departe de marcajul roșu, în timpul funcționării aparatului de curățat sub presiune.

Figura 6

→ Închideți aparatul de spălat sub înaltă presiune.

Figura 7

→ Trageți furtunul de curățare a țevii din țeavă.



Pred prvým použitím vášho zariadenia si prečítajte tento pôvodný návod na použitie, konajte podľa neho a uschovajte ho pre neskoršie použitie alebo pre ďalšieho majiteľa zariadenia.

Používanie výrobku v súlade s jeho určením

Čistiaca súprava na rúrky je povolená iba na používanie s vysokotlakovými čističmi KÄRCHER.

Čistiaca súprava na rúrky sa hodí ideálne na čistenie rúrok a odtokov s hraničnými rozmermi tak, ako je to uvedené na obrázku 1 na vnútornej strane obalu.

Bezpečnostné pokyny

Použité symboly

Nebezpečenstvo

Pri bezprostredne hroziacom nebezpečenstve, ktoré spôsobí vážne zranenia alebo smrť.

Pozor

V prípade nebezpečnej situácie by mohla viesť k vážnemu zraneniu alebo smrti.

Pozor

V prípade možnej nebezpečnej situácie by mohla viesť k ľahkým zraneniam alebo vecným škodám.

Bezpečnostné pokyny

Nebezpečenstvo

- Rešpektujte bezpečnostné pokyny k vášmu vysokotlakovému čističu.
- Vysokotlakový prúd pustiť až, keď sa tryska nachádza v čistenej rúre minimálne na červenej značke.
- Nevytáňujte zasunutú čistiacu hadicu na rúrky vo vysokotlakovej prevádzke nikdy ďalej než po červenú značku z čistenej rúrky.
- Za nevhodných podmienok môže zmeŕniť čistiaca hadica na rúrky svoj smer v rúrke a vyskočiť opäť z rúrky. Nebezpečenstvo sa zvyšuje so zvyšujúcim sa priemerom čistenej rúrky. Ak dôjde k ta-

kémuto správaniu, okamžite uvoľnite páčku ručnej striekacej pištole.

- Po ukončení čistenia vysokotlakový čistič vypnite a čistič rúr odpojte od vysokotlakovej pištole.

Pozor

- Toto zariadenie nie je určené na to, aby ho používali osoby s obmedzenými fyzickými, zmyslovými alebo duševnými schopnosťami.

Zariadenie nesmú používať deti ani osoby neznať.

Deti by mali byť pod dozorom, aby sa zaistilo, že sa so zariadením nehrajú.

- Maximálna teplota vody 60 °C (rešpektujte pokyny pre vysokotlakový čistič).

Pozor

- Pri vnútornom čistení rúrok s hadicovým rozvodom musíte rešpektovať predpis o prevencii pred úrazom BGR 500, kapitola 2.3.6!

Použitie

- Zvoľte vhodnú čistiacu dýzu pre vysokotlakový čistič.

Obrázky pozri na nasledujúcej strane

Obrázok 2

- Naskrutkujte dýzu na čistenie rúrok na hadicu na čistenie rúrok.
- Spojte hadicu na čistenie rúrok s ručnou striekacou pištoľou vysokotlakového čističa.

Nebezpečenstvo

Nebezpečenstvo poranenia! Hadicu na čistenie rúrok nespájajte bez priebežne pripojenej ručnej striekacej pištole s vysokotlakovým čističom.

Obrázok 3

- Hadicu na čistenie rúrok zasuňte do čistenej rúrky až po červenú značku.

Obrázok 4

- Zapnite vysokotlakové čistiace zariadenie.

Obrázok 5

- Stlačte páku ručnej striekacej pištole a ručne vedte hadicu na čistenie rúrok pri samočinnom pohybe smerom dopredu.

Upozornenie:

Ak zariadenie na čistenie rúr narazí upchaté miesto.

→ Viackrát za sebou zatlačte páku vysokotlakovej pištole a opäť ju uvoľnite.

Postup pri čistení v prípade potreby alebo silnom znečistení viackrát opakujte!



→ Hadicu na čistenie rúrok vytiahnite pri zapnutom vysokotlakovom čističi iba po červenú značku z rúrky.

Obrázok 6

→ Vypnite vysokotlakový čistič.

Obrázok 7

→ Vytiahnite hadicu na čistenie rúrok z rúrky.

  Prije prve uporabe Vašeg uređaja pročitajte ove originalne radne upute, postupajte prema njima i sačuvajte ih za kasniju uporabu ili za sljedećeg vlasnika.

Namjensko korištenje

Komplet za čišćenje cijevi predviđen je isključivo za primjenu s visokotlačnim čistačima proizvođača Kärcher.

Komplet za čišćenje cijevi idealan je za čišćenje cijevi i odvoda s maksimalnim dimenzijama poput onih navedenih na slici **1** koja se nalazi na unutarnjem ovoju.

Sigurnosni napuci

Simboli u uputama za rad

Opasnost

Za neposredno prijeteću opasnost koja za posljedicu ima teške tjelesne ozljede ili smrt.

Upozorenje

Za eventualno opasnu situaciju koja može prouzročiti teške tjelesne ozljede ili smrt.

Oprez

Za eventualno opasnu situaciju koja može prouzročiti lake tjelesne ozljede ili materijalnu štetu.

Sigurnosni napuci

Opasnost

- Pridržavajte se svih sigurnosnih naputaka Vašeg visokotlačnog čistača.
- Visokotlačni mlaz aktivirajte tek kada je mlaznica utaknuta u cijev najmanje do crvene oznake.
- Uvučeno crijevo za čišćenje cijevi nemojte nikada tijekom rada s visokim tlakom izvlačiti iz cijevi više od crvene oznake.
- U slučaju nepovoljnih uvjeta, crijevo za čišćenje se u cijevi može okrenuti i izići van. Što je veći promjer cijevi koja se čisti, to je veća i opasnost za tako nešto. U takvom slučaju odmah otpustite polugu ručne prskalice.

- Po završetku čišćenja isključite visokotlačni čistač i odvojite uređaj za čišćenje cijevi od visokotlačne prskalice.

Upozorenje

- Ovaj uređaj nije namijenjen za upotrebu od strane osoba s ograničenim tjelesnim, osjetilnim ili psihičkim sposobnostima.

Uređajem ne smiju rukovati djeca ili neosposobljene osobe.

Nadgledajte djecu kako bi ste bili sigurni da se igraju s uređajem.

- Maksimalna temperatura vode 60°C (pridržavate naputaka proizvođača visokotlačnog čistača).

Oprez

- Prilikom čišćenja unutrašnjosti cijevi uz pomoć crijeva treba se pridržavati poglavlja 2.3.6 njemačkog Pravilnika o zaštiti na radu BGR 500!

Primjena

- ➔ Odaberite mlaznice za čišćenje koje odgovaraju tipu visokotlačnog čistača.

Za slike vidi ovoj

Slika **2**

- ➔ Zavijte nastavak za čišćenje cijevi na crijevo za čišćenje cijevi.

- ➔ Crijevo za čišćenje cijevi spojite s ručnom prskalicom visokotlačnog čistača.

Opasnost

Opasnost od ozljeda! Crijevo za čišćenje cijevi nemojte povezivati s visokotlačnim čistačem bez spojene ručne prskalice.

Slika **3**

- ➔ Crijevo za čišćenje cijevi utaknite do crvene oznake u cijev koju čistite.

Slika **4**

- ➔ Uključite visokotlačni čistač.

Slika **5**

- ➔ Pritisnite polugu ručne prskalice i rukom pridržavajte crijevo za čišćenje koje se u cijevi samostalno pomiče prema naprijed.

Napomena:

Ako uređaj za čišćenje cijevi dođe do začepljenog mjesta

- polugu visokotlačne prskalice više puta uzastopno pritisnite i zatim ponovo pustite.

Postupak čišćenja po potrebi ili u slučaju jakih zaprijanja ponovite više puta!

- Dok visokotlačni čistač radi, crijevo za čišćenje cijevi smijete izvući iz cijevi samo do crvene oznake.

Slika 6

- Isključite visokotlačni čistač.

Slika 7

- Izvucite crijevo za čišćenje iz cijevi.



Pre prve upotrebe Vašeg uređaja pročitajte ove originalno uputstvo za rad, postupajte prema njemu i sačuvajte ga za kasniju upotrebu ili za sledećeg vlasnika.

Namensko korišćenje

Komplet za čišćenje cevi predviđen je isključivo za primenu sa Kärcher-ovim visokopritisnim uređajima za čišćenje. Komplet za čišćenje cevi je idealan za čišćenje cevi i odvoda s maksimalnim dimenzijama navedenim na slici 1 koja se nalazi na unutrašnjim koricama.

Sigurnosne napomene

Simboli u uputstvu za rad

Opasnost

Ukazuje na neposredno preteću opasnost koja dovodi do teških telesnih povreda ili smrti.

Upozorenje

Ukazuje na eventualno opasnu situaciju koja može dovesti do teških telesnih povreda ili smrti.

Oprez

Ukazuje na eventualno opasnu situaciju koja može dovesti do lakših telesnih povreda ili izazvati materijalnu štetu.

Sigurnosne napomene

Opasnost

- Pridržavajte se svih sigurnosnih napomena Vašeg visokopritisnog uređaja za čišćenje.
- Mlaz pod visokim pritiskom pustite tek kada se mlaznica nalazi najmanje do crvene oznake u cevi koju čistite.
- Uvučeno crevo za čišćenje cevi tokom rada pod visokim pritiskom nemojte nikada izvlačiti više od crvene oznake iz cevi koja se čisti.
- Crevo za čišćenje se pod određenim nepovoljnim okolnostima može okrenuti u cevi i izaći iz nje. Što je veći prečnik cevi koja se čisti i opasnost je veća. U

takvom slučaju odmah otpustite polugu na ručnoj prskalici.

- Po završetku rada isključite visokopritisni uređaj za čišćenje i odvojite uređaj za čišćenje cevi od visokopritisne prskalice.

Upozorenje

- Ovaj uređaj nije predviđen da njime rukuju osobe sa smanjenim fizičkim, senzornim ili mentalnim mogućnostima opažanja.

Uređajem ne smeju da rukuju deca, maloletne ili neosposobljene osobe.

Deca se moraju nadgledati kako bi se sprečilo da se igraju s uređajem.

- Maksimalna temperatura vode 60°C (pridržavate uputstva proizvođača visokopritisnog uređaja za čišćenje).

Oprez

- Prilikom unutrašnjeg čišćenja cevi uz pomoć creva treba se pridržavati propisa o sprečavanju nesreća (BGR 500), naročito poglavlja 2.3.6!

Primena

- Odaberite mlaznice za čišćenje koje odgovaraju tipu visokopritisnog uređaja za čišćenje.

Slike se nalaze na omotu

Slika 2

- Zavijte nastavak za čišćenje cevi na crevo za čišćenje cevi.
- Crevo za čišćenje cevi spojite na ručnu prskalicu visokopritisnog uređaja za čišćenje.

Opasnost

Opasnost od povreda! Crevo za čišćenje cevi nemojte spajati sa visokopritisnim uređajem za čišćenje bez povezane ručne prskalice.

Slika 3

- Crevo za čišćenje cevi uvedite do crvene oznake u cev koju treba očistiti.

Slika 4

- Uključite visokopritisni uređaj za čišćenje.

Slika 5

- Priisnite polugu ručne prskalice i rukom pridržavajte crevo za čišćenje koje se u cevi samostalno kreće prema napred.

Napomena:

Ako uređaj za čišćenje dođe do začepljenog mesta

- polugu visokopritisne prskalice više puta uzastopno pritisnite i zatim ponovo pustite.

Postupak čišćenja po potrebi ili u slučaju jakih zaprljanja ponovite više puta!

- Dok visokopritisni uređaj za čišćenje radi, crevo za čišćenje cevi izvucite iz cevi samo do crvene oznake.

Slika 6

- Isključite visokopritisni uređaj za čišćenje.

Slika 7

- Crevo za čišćenje cevi izvucite iz cevi.



Преди първото използване на Вашия уред прочетете това оригинално инструкция упътване за работа, действайте според него и го запазете за по-късно използване или за следващия притежател.

Употреба по предназначение

Комплектът за почистване на тръби е позволен само за използване с уреди за почистване с високо налягане на KÄRCHER.

Комплектът за почистване на тръби е идеален за почистване на тръби и канали с гранични размери, както е посочено на изображението **1** на вътрешната страница на корицата.

Указания за безопасност

Символи на Упътването за употреба

⚠ Опасност

За непосредствено грозяща опасност, която води до тежки телесни повреди или до смърт.

⚠ Предупреждение

За възможна опасна ситуация, която би могла да доведе до тежки телесни повреди или смърт.

Внимание

За възможна опасна ситуация, която би могла да доведе до леки телесни повреди или материални щети.

Указания за безопасност

⚠ Опасност

- *Съблюдавайте указанията за безопасност на Вашия уред за почистване с високо налягане.*
- *Струята под високо налягане се действа едва тогава, когато дюзата се намира минимум до червената маркировка в тръбата за почистване.*
- *В режим на високо налягане никога не изтегляйте вкарания маркуч за*

почистване на тръби повече от червената маркировка от почистваната тръба.

- *При неблагоприятни условия маркучът за почистване на тръби може да промени посоката си в тръбата и отново да излезе от нея. Опасността се повишава с диаметъра на почистваната тръба. Ако това настъпи, веднага пуснете лоста на пистолета за ръчно пръскане.*
- *При приключване на режим почистване изключете уреда за почистване под високо налягане и отделете устройството за почистване на тръби от пистолета за работа под високо налягане.*

⚠ Предупреждение

- *Този уред не е предназначен за обслужване от лица с ограничени физически, сензорни или умствени способности.*
Уредът не трябва да се използва от деца, младежи или неоторизирани лица.
Децата трябва да бъдат под надзор, за да се гарантира, че няма да играят с уреда.
- *Максимална температура на водата 60 °C (спазвайте указанията на Вашия уред за почистване под високо налягане).*

Внимание

- *При вътрешното почистване на тръби с гъвкав тръбопровод трябва да се спазва разпоредбата за предпазване от злополуки BGR 500, глава 2.3.6!*

Употреба

- ➔ *Изберете подходяща почистваща дюза за уреда за почистване с високо налягане.*

Вижте изображенията на корицата

Фигура 2

- Завинтете дюзата за почистване на тръби на маркуча за почистване на тръби.
- Свържете маркуча за почистване на тръби с пистолета за ръчно пръскане на уреда за почистване с високо налягане.

⚠ Опасност

Опасност от нараняване! Не свързвайте маркуча за почистване на тръби с уреда за почистване с високо налягане без междинно включен пистолет за ръчно пръскане.

Фигура 3

- Вкарайте маркуча за почистване на тръби до червената маркировка в тръбата за почистване.

Фигура 4

- Включете уреда за почистване под високо налягане.

Фигура 5

- Натиснете лоста на пистолета за ръчно пръскане и вкарайте маркуча за почистване тръби на ръка при автоматичното постъпателно движение.

Указание:

Ако устройството за почистване на тръби се натъкне на запушено място.

- Натиснете лоста на пистолета за работа под високо налягане няколко пъти едно след друго и отново го пуснете.

При необходимост или по-силни замърсявания повторете процеса на почистване няколко пъти!

- При включен уред за почистване с високо налягане изтегляйте маркуча за почистване на тръби само до червената маркировка от тръбата.

Фигура 6

- Изключете почистващата машина.

Фигура 7

- Изтеглете маркуча за почистване на тръби от тръбата.



Enne sesadme esmakordset kasutuselevõttu lugege läbi algupärane kasutusjuhend, toimige sellele vastavalt ja hoidke see hilisema kasutamise või uue omaniku tarbeks alles.

Sihipärane kasutamine

Torupuhastuskomplekt on mõeldud kasutamiseks ainult koos KÄRCHERi kõrgsurvepesuritega.

Torupuhastuskomplekt sobib ideaalselt torude ja äravoolude puhastamiseks, mille mõõtmised vastavad kaane siseküljel oleval joonisel **1** toodule.

Ohutusalased märkused

Kasutusjuhendis leiduvad sümbolid

⚠ Oht

Vahetult ähvardava ohu puhul, mis toob kaasa raskeid kehavigastusi või surma.

⚠ Hoiaus

Võimaliku ohtliku olukorra puhul, mis võib põhjustada raskeid kehavigastusi või surma.

Ettevaatust

Võimaliku ohtliku olukorra puhul, mis võib põhjustada kergeid vigastusi või materiaalselt kahju.

Ohutusalased märkused

⚠ Oht

- Järgige oma kõrgrõhu-puhastusseadme ohutusviiteid.
- Vallandage kõrgsurvejuga alles siis, kui otsak on kuni punase tähiseni puhastatavas torus.
- Kõrgsurvega töötades ärge kunagi tõmmake sisestatud torupuhastusvoolikut üle punase tähistuse puhastatavast torust välja.
- Ebasoodsatel asjaoludel võib torupuhastusvoolik torus suunda muuta ja torust välja tulla. Oht on seda suurem, mida suurem on puhastatava toru läbi-

mõõt. Kui nii juhtub, vabastage viivitamatult pesupüstoli hoob.

- Puhastamist lõpetades lülitage kõrgsurvepesur välja ja lahutage torupuhasti kõrgsurve-pesupüstolist.

⚠ Hoiaus

- See seade ei ole ette nähtud kasutamiseks isikute poolt, kelle füüsilised, sensoorsed või vaimsed võimed on piiratud.

Lapsed ega instrueerimata isikud ei tohi seadmega töötada.

Lapsi tuleb jälgida, kontrollimaks, et nad seadmega ei mängi.

- Vee maksimaalne temperatuur on 60 °C (järgige oma kõrgrõhu-puhastusseadme juhendeid).

Ettevaatust

- Torude sisemisel puhastamisel voolikuga tuleb järgida õnnetusjuhtumite vältimise eeskirja BGR 500 pkt. 2.3.6!

Kasutamine

- Valige kõrgsurvepesuriga sobiv puhastusotsak.

Jooniseid vt kaane pöördel

Joonis **2**

- Keerake torupuhastusotsak torupuhastusvoolikule.
- Ühendage torupuhastusvoolik kõrgsurvepesuri pesupüstoliga.

⚠ Oht

Vigastusohht! Ärge ühendage torupuhastusvoolikut ilma vahele lülitatud pesupüstolita kõrgsurvepesuriga.

Joonis **3**

- Suruge torupuhastusvoolik punase tähiseni puhastatavasse torusse.

Joonis **4**

- Lülitage kõrgsurvepesur sisse.

Joonis **5**

- Vajutage pesupüstoli hoovale ja juhtige iseseisvalt edasiliikuvat torupuhastusvoolikut käega edasi.

Märkus:

Kui torupuhasti kohtab ummistust.

→ Vajutage mitu korda järjest kõrgsurvepesupüstoli hoovale ja laske lahti.

Vajadusel või tugevama mustuse korral korrake puhastamist mitu korda!

→ Kui kõrgsurvepesur on sisse lülitatud, tõmmake torupuhastusvoolik ainult kuni punase tähiseni torust välja.

Joonis 6

→ Lülitage kõrgsurvepesur välja.

Joonis 7

→ Tõmmake torupuhastusvoolik torust välja.



Pirms ierīces pirmās lietošanas izlasiet instrukcijas oriģinālvalodā, rīkojieties saskaņā ar norādījumiem tajā un uzglabājiet to vēlākai izmantošanai vai turpmākiem lietotājiem.

Noteikumiem atbilstoša lietošana

Cauruļu tīrīšanas komplektu ir atļauts izmantot ar KÄRCHER augstspiediena tīrītājiem.

Cauruļu tīrīšanas komplekts ir ideāli piemērots cauruļu un noteku tīrīšanai ar izmēriem, kādi norādīti attēlā 1 iekšējā vāka lapā.

Drošības norādījumi

Lietošanas instrukcijā izmantotie simboli

Bīstami

Norāda uz tiešām draudošām briesmām, kuras rada smagus ķermeņa ievainojumus vai izraisa nāvi.

Brīdinājums

Norāda uz iespējami bīstamu situāciju, kura var radīt smagus ķermeņa ievainojumus vai izraisīt nāvi.

Uzmanību

Norāda uz iespējami bīstamu situāciju, kura var radīt vieglus ievainojumus vai materiālos zaudējumus.

Drošības norādījumi

Bīstami

- Ievērojiet jūsu augstspiediena tīrīšanas aparāta drošības norādījumus.
- Augstspiediena strūklu aktivizējiet tikai tad, kad sprausla tīrāmajā caurulē atrodas vismaz līdz sarkanajai atzīmei.
- Strādājot ar augstspiedienu, ievietoto cauruļu tīrīšanas šļūteni nekad nevelciet ārā no tīrāmās caurules tālāk par sarkano atzīmi.
- Nelabvēlīgos apstākļos cauruļu tīrīšanas šļūtene caurulē var mainīt virzienu un izrauties ārā no caurules. Palielinoties tīrāmās caurules diametram, pali-

linās arī risks. Ja gadās šādi apstākļi, nekavējoties atlaidiet rokas smidzināšanas pistoles sviru.

- Beidzot tīrīšanu, izslēdziet augstspiediena tīrītāju un atvienojiet cauruļu tīrītāju no augstspiediena pistoles.

Brīdinājums

- Šī ierīce nav paredzēta, lai to lietotu personas ar ierobežotām fiziskām, sensoriskām un garīgām spējām.

Ar aparātu nedrīkst strādāt bērni vai nepamācītas personas.

Bērni ir jāuzrauga, lai pārliecinātos, ka tie nespēļējas ar ierīci.

- Maksimālā ūdens temperatūra ir 60 °C (ievērojiet jūsu augstspiediena tīrīšanas aparāta drošības norādījumus).

Uzmanību

- Veicot cauruļu tīrīšanu no iekšpuses ar šļūteni, jāievēro negadījumu novēršanas noteikumi BGR 500, 2.3.6. nodaļa!

Lietošana

- Izvēlieties augstspiediena tīrītājam atbilstošu tīrīšanas sprauslu.

Attēlus skatīt vāka lapā

Attēls 2

- Uzskrūvējiet cauruļu tīrīšanas sprauslu uz cauruļu tīrīšanas šļūtenes.

- Savienojiet cauruļu tīrīšanas šļūteni ar augstspiediena tīrītāja rokas smidzināšanas pistoli.

Bīstami

Savainošanās risks! Nesavienojiet cauruļu tīrīšanas šļūteni uzreiz ar augstspiediena tīrītāju, ja pa vidu nav pieslēgta rokas smidzināšanas pistole.

Attēls 3

- Ievietojiet cauruļu tīrīšanas šļūteni līdz sarkanajai atzīmei tīrāmajā caurulē.

Attēls 4

- Ieslēdziet augstspiediena tīrītāju.

Attēls 5

- Nospiediet rokas smidzināšanas pistoles sviru un, cauruļu tīrīšanas šļūtenei darbojoties ar pastāvīgo piedziņu, virziet to papildus arī ar roku.

Norāde:

Ja cauruļu tīrītājs atduras pret aizsprostojumu.

- Vairākas reizes pēc kārtas nospiediet un atlaidiet augstspiediena pistoles sviru.

Nepieciešamības gadījumā vai lielākas netīrības gadījumā atkārtojiet tīrīšanas procesu vairākas reizes!

- Kad darbojas augstspiediena tīrītājs, cauruļu tīrīšanas šļūteni no caurules izvelciet ne tālāk par sarkano atzīmi.

Attēls 6

- Izslēdziet augstspiediena tīrīšanas ierīci.

Attēls 7

- Izvelciet cauruļu tīrīšanas šļūteni no caurules.



Prieš pirmą kartą pradėdant naudotis prietaisu, būtina atidžiai perskaityti originalią instrukciją, ja vadovautis ir saugoti, kad ja galima būtų naudotis vėliau arba perduoti naujam savininkui.

Naudojimas pagal paskirtį

Vamzdžių valymo įrenginys tinka naudoti su „KÄRCHER“ aukšto slėgio valymo įrenginiais.

Vamzdžių valymo rinkinys idealiai tinka valyti vamzdžius ir kanalizacijas, kurių ribiniai matmenys atitinka pavaizduotus paveiksle 1 vidinėje viršelio pusėje.

Saugos reikalavimai

Naudojimo instrukcijoje naudojami simboliai

Pavojus

Žymi gresiantį tiesioginį pavojų, galintį sukelti sunkius sužalojimus arba mirtį.

Įspėjimas

Žymi galimą pavojų, galintį sukelti sunkius sužalojimus arba mirtį.

Atsargiai

Žymi galimą pavojų, galintį sukelti lengvus sužalojimus arba materialinius nuostolius.

Saugos reikalavimai

Pavojus

- Paisykite savo turimo aukšto slėgio valymo įrenginio naudojimo saugos reikalavimų.
- Aukšto slėgio srovę paleiskite tik, kai purkštukas bus bent iki raudonos žymos valytiname vamzdyje.
- Niekada iš valomo vamzdžio daugiau nei iki raudonos žymės neištraukite įvestos vamzdžių valymo žarnos, kai yra aukštas slėgis.
- Dėl nepalankių aplinkybių vamzdžių valymo žarna gali vamzdyje pakeisti savo kryptį ir išlysti iš vamzdžio. Kuo didesnis valomo vamzdžio skersmuo, tuo didesnis pavojus. Tam įvykus, nedelsdami

atleiskite rankinio purškimo pistoleto svirtį.

- Baigę valyti, išjunkite aukšto slėgio valymo įrenginį ir atskirkite valymo įrenginį nuo aukšto slėgio pistoleto.

Įspėjimas

- Šis įrenginys neskirtas naudoti asmenims su fizine, sensorine ar psichine negalia.
Su prietaisu draudžiama dirbti vaikams arba asmenims, kurie nėra išmokyti juo naudotis.
Vaikus būtina prižiūrėti, kad jie nežaistų su įrenginiu.
- Didžiausia vandens temperatūra yra 60 °C (laikykitės turimo aukšto slėgio valymo įrenginio naudojimo reikalavimų).

Atsargiai

- Valydami vamzdžių vidų žarna laikykitės Nelaimingų atsitikimų prevencijos nuostatų pagal BGR 500, 2.31.6 skyrių!

Naudojimas

→ Pasirinkite aukštam slėgiui tinkamą valymo antgalį.

Paveikslai pateikti viršelio puslapyje

Paveikslas 2

→ Ant vamzdžių valymo žarnos užsukite vamzdžių valymo antgalį.

→ Vamzdžių valymo žarną prijunkite prie aukšto slėgio valymo įrenginio rankinio purškimo pistoleto.

Pavojus

Susižalojimo pavojus! Vamzdžių valymo žarnos prie aukšto slėgio valymo įrenginio nejunkite kitaip nei per rankinį purškimo pistoletą.

Paveikslas 3

→ Vamzdžių valymo žarną įveskite į valytiną vamzdį iki raudonos žymos.

Paveikslas 4

→ Įjunkite aukšto slėgio valymo įrenginį.

Paveikslas 5

→ Paspauskite rankinio purškimo pistoleto svirtį ir ranka įveskite vamzdžių valymo žarną.

Pastaba:

vamzdžių valymo įrenginys susiduria su užsikimšusia vieta.

→ Aukšto slėgio pistoleto svirtį paspauskite kelis kartus ir vėl atleiskite.

Esant poreikiui arba didelio užterštumo atveju valymo procesą pakartokite kelis kartus!

→ Kai įjungtas aukšto slėgio valymo įrenginys, vamzdžių valymo žarną iš vamzdžio ištraukite ne daugiau nei iki raudonos žymės.

Paveikslas 6

→ Išjunkite aukšto slėgio valymo įrenginį.

Paveikslas 7

→ Vamzdžių valymo žarną ištraukite iš vamzdžio.



Перед першим застосуванням вашого пристрою прочитайте цю оригінальну інструкцію з експлуатації, після цього дійте відповідно неї та збережіть її для подальшого користування або для наступного власника.

Правильне застосування

Комплект для чищення труб призначений для застосування виключно спільно з очищувачем високого тиску KÄRCHER.

Комплект для чищення труб ідеально підходить для чищення труб та стічних труб, граничні розміри яких вказані на малюнку,  розташованому на внутрішній стороні задньої обкладинки.

Правила безпеки

Знаки у посібнику

Обережно!

Для небезпеки, яка безпосередньо загрожує та призводить до тяжких травм чи смерті.

Попередження

Для потенційно можливої небезпечної ситуації, що може призвести до тяжких травм чи смерті.

Увага!

Для потенційно можливої небезпечної ситуації, що може призвести до легких травм чи спричинити матеріальні збитки.

Правила безпеки

Обережно!

- Зверніть увагу на інструкцію по використанню Вашого очищувача високого тиску.
- Струмінь під тиском можна подавати лише після того, як форсунка знаходиться у трубі, яку необхідно очистити, не менш ніж до червоного маркування.

- При роботі під високим тиском введений шланг для очищення труб ніколи не слід витягувати з труби, що очищається, далі, ніж до червоної відмітки.
- При несприятливих обставинах шланг для очищення труб може змінити свій напрям в трубі й вийти назовні. Даний ризик збільшується із збільшенням діаметру труби, яку необхідно очистити. В разі виникнення подібної ситуації слід негайно відпустити важіль ручного пістолета-розпилювача.
- При завершенні роботи з очищення вимкнути очищувач високого тиску та від'єднати очисник труб від високонапірного пістолету.

Попередження

- Ці пристрої не призначені для використання людьми з обмеженими фізичними, сенсорними або розумовими здібностями. Забороняється експлуатація пристрою дітьми або некваліфікованими особами. Необхідно стежити за дітьми, щоб вони не грали із пристроєм.
- Максимальна температура нагрівання води 60 °C (дотримуйтесь інструкції по використанню очищувача)

Увага!

- При внутрішньому чищенні труб із застосуванням шлангопровода слід дотримувати правило техніки безпеки BGR 500, глава 2.3.6.

Застосування

- Використовувати чистячі насадки, призначені для очищувача високого тиску.

Ілюстрації див. на звороті

Малюнок  2

- Відгвинтити насадку для очищення труб від шланга для очищення труб.

- З'єднати шланг для очищення труб з ручним пістолетом-розпилювачем очищувача високого тиску.

⚠ Обережно!

Небезпека травмування! Не підключати шланг для очищення труб до очищувача високого тиску без проміжного підключення до ручного пістолета-розпилювача.

Малюнок 3

- Ввести шланг для чищення труб у трубу, яку необхідно очистити, до червоного маркування.

Малюнок 4

- Ввімкнути очищувач високого тиску.

Малюнок 5

- Натиснути на важіль високонапірного пістолету та вручну просувати вперед шланг для очищення труб.

Вказівка:

Якщо очисник труб зупиняється на засміченому місці.

- Багаторазово по черзі натискати та відпускати на важіль високонапірного пістолету.

При необхідності або сильному засміченні повторити процес очищення декілька разів!

- Шланг для очищення труб при увімкненому очищувачі високого тиску поміщати в трубу тільки до червоної відмітки.

Малюнок 6

- Виключити високонапірний мийний апарат.

Малюнок 7

- Витягнути шланг для очищення труб з труби.



<http://www.kaercher.com/dealersearch>

