

DS 5600  
DS 5600 Mediclean



Deutsch . . . . .	5
English . . . . .	11
Français . . . . .	17
Italiano . . . . .	23
Nederlands . . . . .	29
Español . . . . .	35
Português . . . . .	41
Dansk . . . . .	47
Norsk . . . . .	53
Svenska . . . . .	59
Suomi . . . . .	65
Ελληνικά . . . . .	71
Türkçe . . . . .	77
Русский . . . . .	83
Magyar . . . . .	89
Čeština . . . . .	95
Slovenščina . . . . .	101
Polski . . . . .	107
Românește . . . . .	113
Slovenčina . . . . .	119
Hrvatski . . . . .	125
Srpski . . . . .	131
Български . . . . .	137
Eesti . . . . .	143
Latviešu . . . . .	149
Lietuviškai . . . . .	155
Українська . . . . .	161
العربية	

Register and win!  
[www.karcher.com](http://www.karcher.com)



59625750 01/12

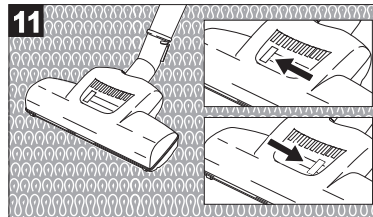
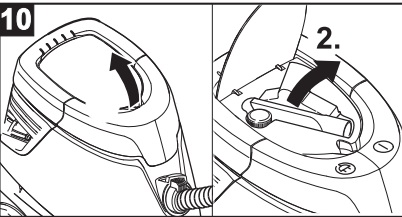
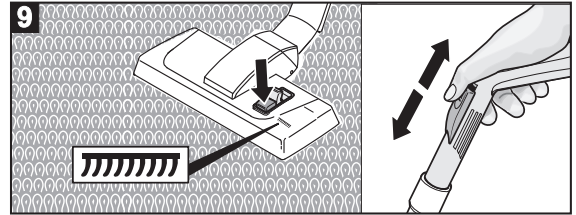
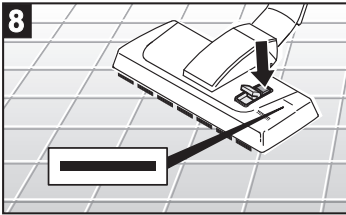
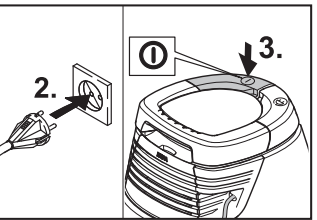
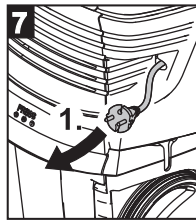
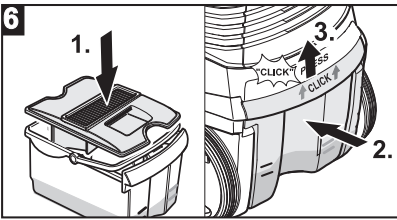
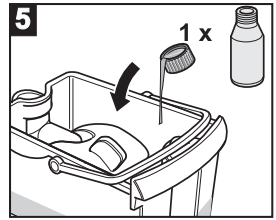
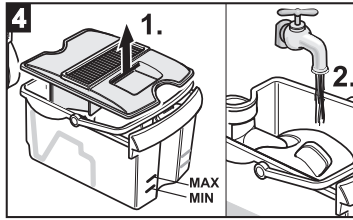
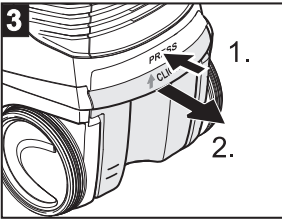
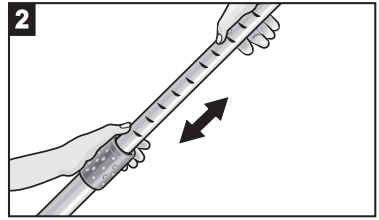
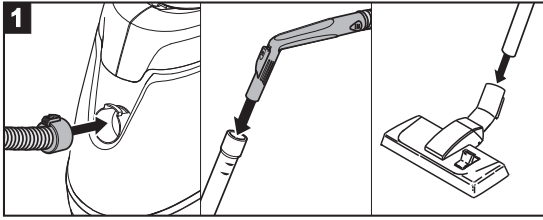

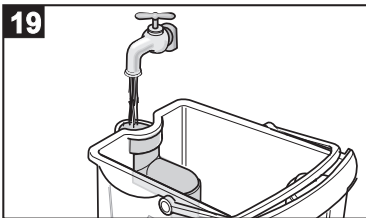
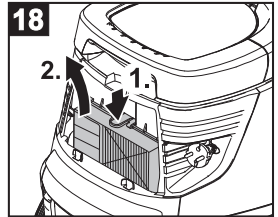
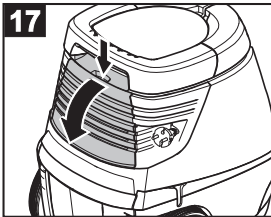
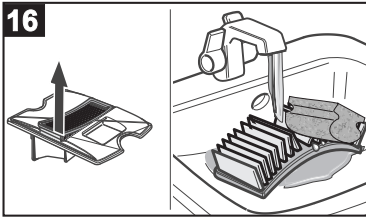
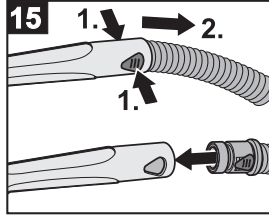
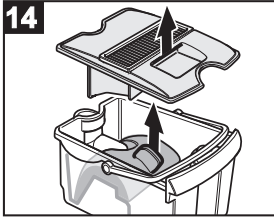
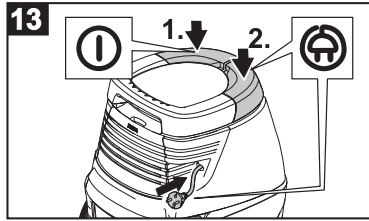
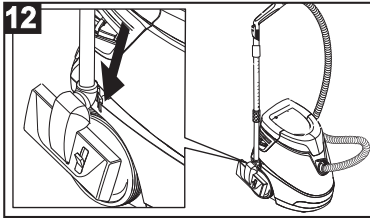

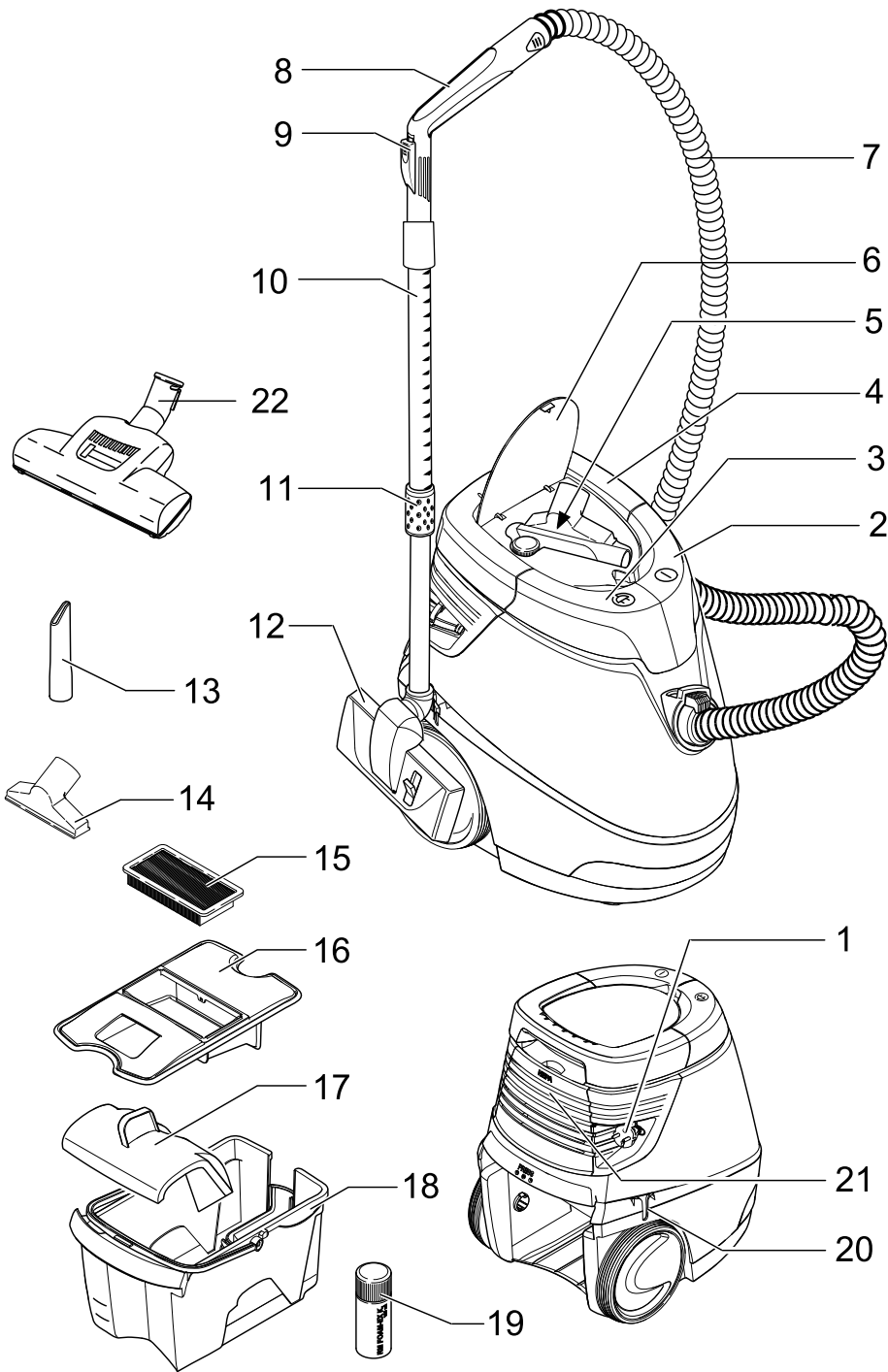

## Sehr geehrter Kunde,



Lesen Sie vor der ersten Benutzung Ihres Gerätes diese Originalbetriebsanleitung, handeln Sie danach und bewahren Sie diese für späteren Gebrauch oder für Nachbesitzer auf.

## Inhaltsverzeichnis

Geräteabbildung / Lieferumfang	4
Gerätebeschreibung	6
Sicherheitshinweise	6
Inbetriebnahme / Betrieb	7
Zubehör anschließen	7
Wasserfilterbehälter füllen	7
Mit der Arbeit beginnen	7
Arbeiten mit der Bodendüse	7
Nasssaugen	8
Arbeiten mit Fugendüse und Polsterdüse	8
Turbodüse *	8
Parkstellung	8
Betrieb beenden	8
Transport, Aufbewahren	8
Pflege, Wartung	8
Gerät und Zubehör reinigen	8
Zwischenfilter reinigen / wechseln	9
HEPA-Plus Filter wechseln	9
Ansaugkanal im Wasserfilterbehälter reinigen	9
Technische Daten	9
Störungshilfe	10
Allgemeine Hinweise	10

## Bestimmungsgemäße Verwendung

Das Gerät ist entsprechend der in dieser Betriebsanleitung gegebenen Beschreibungen und den Sicherheitshinweisen zur Verwendung als Trockensauger bestimmt.

Optional können auch kleine Mengen Flüssigkeit aufgesaugt werden.

- Verwenden Sie dieses Gerät nur mit gefülltem Wasserfilterbehälter
- Verwenden Sie dieses Gerät ausschließlich für private Einsatzzwecke und mit von

KÄRCHER zugelassenen Zubehör- und Ersatzteilen.

## Beschreibung und Wirkungsweise

Dieser Sauger hat ein Wasserfilter-System, das auch kleinste Partikel aufnimmt. Der zusätzliche HEPA-Plus Hochleistungsfilter ist eine Falle für alle Allergie-Erreger. Die Abluft ist von 99,99% aller Partikel über 0,3 µm gereinigt und damit sauberer als die Raumluft.

Die Wirkung des Kärcher Wasserfiltersaugers

Wasserfilter	Zwischenfilter	HEPA
Lungengängige Partikel		
Feinstäube		
Hausstaubmilben (Ausscheidungen)		
Bakterien		
Staub		
Sporen		
Pollen		
Grobschmutz (Tierhaare, Flusen, Krümel...)		

Abscheidegrad in Prozent aller Partikel über 0,3 µm 98 % 99 % 99,99 %

## Umweltschutz



Die Verpackungsmaterialien sind recycelbar. Bitte werfen Sie die Verpackungen nicht in den Hausmüll, sondern führen Sie diese einer Wiederverwertung zu.



Altgeräte enthalten wertvolle recyclingfähige Materialien, die einer Verwertung zugeführt werden sollten. Bitte entsorgen Sie Altgeräte deshalb über geeignete Sammelsysteme.

### Hinweise zu Inhaltsstoffen (REACH)

Aktuelle Informationen zu Inhaltsstoffen finden Sie unter:

<http://www.karcher.de/de/unternehmen/umweltschutz/REACH.htm>

### Entsorgung von Filter und Schmutzwasser

Die Filter sind aus umweltverträglichen Materialien hergestellt. Sofern sie keine eingesaugten Substanzen enthalten, die für den Hausmüll verboten sind, können sie über den normalen Hausmüll entsorgt werden.

Das Schmutzwasser kann über den Ablauf entsorgt werden, sofern keine verbotenen Stoffe enthalten sind.

## Gerätebeschreibung

### Lieferumfang

Prüfen Sie beim Auspacken den Packungsinhalt auf Vollständigkeit und Beschädigungen. Benachrichtigen Sie bei Beanstandungen bitte Ihren Händler.

**Hinweis:** *Abbildungen von Gerät und Bedienung befinden sich auf den vorderen Umschlagseiten, diese bitte vorher ausklappen.*



- 1 Netzanschlusskabel mit Stecker
  - 2 Geräteschalter (EIN/AUS)
  - 3 Taste Kabelaufwicklung
  - 4 Tragegriff
  - 5 Zubehöraufnahme
  - 6 Deckel für Zubehöraufnahme
  - 7 Saugschlauch
  - 8 Handgriff
  - 9 Nebenluftschieber
  - 10 Teleskopsaugrohr
  - 11 Entriegelung zur Verstellung des Teleskopsaugrohrs
  - 12 Bodendüse, umschaltbar
  - 13 Fugendüse
  - 14 Polsterdüse
  - 15 Zwischenfilter
  - 16 Deckel von Wasserfilterbehälter
  - 17 Prallplatte
  - 18 Wasserfilterbehälter
  - 19 Entschäumerflüssigkeit (FoamStop)
  - 20 Aufnahme für Bodendüse
  - 21 HEPA-Plus Filter  
Bestehend aus:  
HEPA-Filter und Abluftfilter
- Beim Gerät 1.195-132 / 1.195-137 zusätzlich im Lieferumfang**
- 22 Turbodüse für Böden

## Sicherheitshinweise

- *Dieses Gerät ist nicht dafür bestimmt, durch Personen (einschließlich Kinder) mit eingeschränkten physischen, sensorischen oder geistigen Fähigkeiten oder mangels Erfahrung und/oder mangels Wissen benutzt zu werden, es sei denn, sie werden durch eine für ihre Sicherheit zuständige Person beaufsichtigt oder erhalten von ihr Anweisungen, wie das Gerät zu benutzen ist. Kinder sollten beaufsichtigt werden, um sicherzustellen, dass sie nicht mit dem Gerät spielen.*
- *Bei längeren Betriebspausen Gerät am Hauptschalter / Geräteschalter ausschalten oder Netzstecker ziehen.*

### ⚠ Elektrischer Anschluss

*Das Gerät nur an Wechselstrom anschließen. Die Spannung muss mit dem Typenschild des Gerätes übereinstimmen.*

### ⚠ Stromschlaggefahr

*Netzstecker und Steckdose niemals mit feuchten Händen anfassen.*

*Netzstecker nicht durch Ziehen an der Anschlussleitung aus der Steckdose ziehen. Anschlussleitung mit Netzstecker vor jedem Betrieb auf Schäden prüfen. Beschädigte Anschlussleitung unverzüglich durch autorisierten Kundendienst/Elektro-Fachkraft austauschen lassen, um Gefährdungen zu vermeiden. Zur Vermeidung von Elektrounfällen empfehlen wir, Steckdosen mit vorgeschaltetem Fehlerstrom-Schutzschalter (max. 30 mA Nennauslöse-Stromstärke) zu benutzen.*

### ⚠ Achtung

*Bestimmte Stoffe können durch die Verwirbelung mit der Saugluft explosive Dämpfe oder Gemische bilden!*

*Nachfolgende Stoffe niemals aufsaugen:*

- *Explosive oder brennbare Gase, Flüssigkeiten und Stäube (reaktive Stäube)*
- *Reaktive Metall-Stäube (z.B. Aluminium, Magnesium, Zink) in Verbindung mit stark alkalischen und sauren Reinigungsmitteln*
- *Unverdünnte starke Säuren und Laugen*
- *Organische Lösungsmittel (z.B. Benzin, Farbverdünner, Aceton, Heizöl).*

*Zusätzlich können diese Stoffe die am Gerät verwendeten Materialien angreifen.*

# Inbetriebnahme / Betrieb

## Zubehör anschließen

### Abbildung 1

- Saugschlauch anschließen.
  - Teleskopsaugrohr mit Saugschlauch verbinden und Bodendüse aufstecken.
- Hinweis:** Das Teleskopsaugrohr entsprechend Ihrer Größe einstellen damit Sie in aufrechter Haltung entspannt Arbeiten können.

### Abbildung 2

- Entriegelung betätigen und inneres Rohr auf die gewünschte Länge ausziehen bzw. einschieben.

## Wasserfilterbehälter füllen

### ⚠ Achtung

Gerät nicht ohne gefüllten Wasserfilterbehälter benutzen!

Bei Auslieferung ist der Zwischenfilter und die gebogene Prallplatte bereits eingesetzt. Achten Sie beim Auffüllen darauf, dass diese Bestandteile richtig eingesetzt sind (siehe: LIEFERUMFANG). Sie können die Ursache für schlechte Absaugleistung oder frühzeitigen Ausfall des Zwischenfilters sein (siehe: BETRIEB BEENDEN).

### Abbildung 3

- Den Entriegelungsknopf betätigen und den Wasserfilterbehälter herausziehen.

### Abbildung 4

- Den Deckel vom Wasserfilterbehälter abnehmen und den Wasserfilterbehälter zwischen der MIN und MAX-Markierung mit Leitungswasser (ca. 2 Liter) füllen!

### Abbildung 5

- Von der Entschäumerflüssigkeit (FoamStop) eine Verschlusskappe in den Wasserfilterbehälter zugeben.

**Hinweis:** Die Funktionsweise des Saugers beruht auf der Verwirbelung der Saugluft im Wasserfilter. Dabei sammeln sich Sauggut und Reinigungsmittelrückstände von Bodenbelägen im Wasserbad. Unter bestimmten Umständen kann dies zu Schaumbildung führen. Um diese zu unterbinden, müssen Sie eine Verschlusskappe voll Entschäumerflüssigkeit

in das Wasserfilterbad geben. Die Entschäumerflüssigkeit ist umweltfreundlich und vollständig biologisch abbaubar. Eine leichte Schaumbildung während des Betriebes ist normal und führt zu keiner Beeinträchtigung der Funktion.

### Abbildung 6

- Den Deckel wieder aufsetzen. Den Wasserfilterbehälter ganz in das Gerät einschieben und nach oben ziehen bis er einrastet.

**Hinweis:** Füllen Sie bitte Wasser nach wenn der Wasserstand im Behälter während der Arbeit unter die „MIN“ Markierung sinkt.

## Mit der Arbeit beginnen

### Abbildung 7

- Das Netzkabel vollständig aus dem Gerät ziehen und den Stecker in die Netzsteckdose einstecken.
- Zum Einschalten den Geräteschalter (Ein-/Aus) drücken.

### ⚠ Achtung

Keine großen Mengen an pulverförmigen Stoffen wie Kakao, Mehl, Waschmittel, Pudingpulver und ähnliche aufsaugen!

## Arbeiten mit der Bodendüse

### Saugen von Hartflächen

#### Abbildung 8

- Mit dem Fuß den Umschalter der Bodendüse drücken. Die Bürstenstreifen an der Unterseite der Bodendüse sind ausgefahren.

### Saugen von Teppichböden

#### Abbildung 9

- Mit dem Fuß den Umschalter der Bodendüse drücken. Die Bürstenstreifen an der Unterseite der Bodendüse sind eingefahren.

**Hinweis:** Durch die hohe konstante Saugleistung des Gerätes können sich die Saugdüsen bei Arbeiten auf Teppichen, Polstern, Gardinen usw. zu fest ansaugen. Benutzen Sie in diesem Fall den Nebenluftschieber zur Reduzierung der Saugleistung. Nach Gebrauch wieder schließen.

## Nasssaugen

### ⚠ **Achtung**

*Bodendüse und Saugrohr dürfen nicht zum Nasssaugen verwendet werden, Rostgefahr!*

- ➔ Feuchten Schmutz bzw. kleine Mengen an Flüssigkeit bis ca. 0,5 l können aufgesaugt werden. Dazu Handgriff ohne Saugrohr und Bodendüse verwenden, oder Fugendüse.

## Arbeiten mit Fugendüse und Polsterdüse

**Hinweis:** Fugendüse und Polsterdüse sind im Gerät untergebracht.

**Abbildung 10**

- ➔ Zum Arbeiten den Deckel aufklappen und gewünschte Düse entnehmen.

### **Fugendüse**

für Kanten, Fugen, Heizkörper und schwer zugängliche Bereiche.

### **Polsterdüse**

zum Absaugen von Polstermöbeln, Gardinen, Matratzen u.a.

## Turbodüse \*

\* je nach Ausstattung

**Abbildung 11**

### ➔ **Turbodüse für Böden**

(Bestell-Nr. 4.130-177)

Bürsten und Saugen in einem Arbeitsgang.

Besonders geeignet zum Aufsaugen von Tierhaaren und Saugen von hochflorigen Teppichen. Antrieb der Bürstenwalze erfolgt über den Luftstrom.

Kein Elektroanschluss erforderlich.

## Parkstellung

- ➔ Gerät ausschalten, dazu Geräteschalter (Ein-/Aus) drücken.

**Abbildung 12**

- ➔ Die Bodendüse bei Arbeitspausen in die Aufnahme am Gerät stecken.

## Betrieb beenden

**Abbildung 13**

- ➔ Gerät ausschalten und Netzstecker ziehen.

- ➔ Taster Kabelaufwicklung drücken. Kabel zieht sich automatisch in das Gerät ein.

## Reinigen des Wasserfiltersystems

### ⚠ **Achtung**

*Nach jedem Gebrauch Wasserfilterbehälter, Filterdeckel und die Prallplatte reinigen und trocknen. Achten Sie auf sauber gereinigte Führungen der Prallplatte.*

- ➔ Den Wasserfilterbehälter aus dem Gerät entnehmen (siehe: WASSERFILTERBEHÄLTER FÜLLEN).

**Abbildung 14**

- ➔ Deckel vom Behälter abnehmen und Prallplatte entnehmen.
- ➔ Den Wasserfilterbehälter über eine Rundung entleeren.
- ➔ Deckel und Wasserfilterbehälter reinigen und trocknen.

**Wichtig:** Alle Teile des Wasserfiltersystems, besonders der Zwischenfilter, müssen vor der Aufbewahrung gut getrocknet werden!

## Transport, Aufbewahren

- ➔ Gerät zum Transport am Tragegriff halten und in trockenen Räumen aufbewahren.
- ➔ Zum Auslüften den Wasserfilterbehälter während den Aufbewahrungszeiten nicht ganz in das Gerät einschieben.

## Pflege, Wartung

### ⚠ **Achtung**

*Vor allen Pflege- und Wartungsarbeiten das Gerät ausschalten und den Netzstecker ziehen.*

## Gerät und Zubehör reinigen

### ⚠ **Achtung**

*Keine Scheuermittel, Glas oder Allzweckreiniger verwenden! Gerät niemals in Wasser tauchen.*

- ➔ Gerät und Zubehörteile aus Kunststoff mit einem handelsüblichen Kunststoffreiniger pflegen.

**Abbildung 15**

- ➔ Saugschlauch und Handgriff können zum Reinigen auseinandergenommen werden.



- ➔ Das Zubehör auf Verstopfung kontrollieren und wenn nötig reinigen. Zum Reinigen der Bodendüse darf kein Wasser verwendet werden.

### Zwischenfilter reinigen / wechseln

**Hinweis:** Den Zwischenfilter bei normalem Gebrauch alle 8 Wochen reinigen, bei nachlassender Saugkraft auch früher.

Zur Reinigung einen handelsüblichen Haushaltsschwamm aus weichem Material verwenden, um eine Beschädigung der beschichteten Lamellen zu vermeiden.

#### Abbildung 16

- ➔ Die einzelnen Lamellen des Zwischenfilters mit dem Schwamm unter fließendem Wasser reinigen.

- ➔ Bei normalem Gebrauch den Zwischenfilter spätestens nach 12 Monaten austauschen, bei Bedarf auch früher.

**Hinweis:** Der Zwischenfilter muss im Restmüll entsorgt werden.

### HEPA-Plus Filter wechseln

**Hinweis:** Der HEPA-Plus Filter besteht aus dem HEPA Filter und einem Abluftfilter. Um eine optimale Reinigungsleistung und Funktion des Gerätes zu gewährleisten muss dieser spätestens nach 18 Monaten gewechselt werden. Bei Beschädigung oder starker Verschmutzung vorher austauschen.

#### ⚠ Achtung

*Den HEPA-Plus Filter nicht auswaschen!*

#### Abbildung 17

- ➔ Die Abdeckung abnehmen.

#### Abbildung 18

- ➔ Den HEPA-Plus Filter entnehmen.
- ➔ Einen neuen HEPA-Plus Filter so einsetzen, das er mit einem „KLICK“ einrastet.
- ➔ Die Abdeckung wieder so einsetzen, das sie mit einem „KLICK“ einrastet.

### Ansaugkanal im Wasserfilterbehälter reinigen

#### Abbildung 19

- ➔ Ablagerungen im Ansaugkanal durch Spülen von oben mit einem Wasserstrahl lösen.

### Technische Daten

Nennspannung 1~50/60 Hz	220-240	V
Leistung $P_{\text{enn}}$	1200	W
Leistung $P_{\text{max}}$	1400	W
Einfüllmenge Wasserfilterbehälter	2	l
Schalldruckpegel	69	dB(A)
Gewicht (ohne Zubehör)	8,5	kg
Nennweite, Zubehör	35	mm

#### DS 5600:

HEPA-Plus Filter H 12 Klasse nach EN 1822

#### DS 5600 Mediclean:

HEPA-Plus Filter H 13 Klasse nach EN 1822

**Technische Änderungen vorbehalten!**

## Störungshilfe

Kleinere Störungen können Sie mit Hilfe der folgenden Übersicht selbst beheben.

Im Zweifelsfall wenden Sie sich bitte an den autorisierten Kundendienst.

### **Gefahr**

*Vor allen Pflege- und Wartungsarbeiten das Gerät ausschalten und den Netzstecker ziehen.*

*Reparaturarbeiten und Arbeiten an elektrischen Bauteilen dürfen nur vom autorisierten Kundendienst durchgeführt werden.*

### Gerät saugt nicht

#### **Stromzufuhr ist unterbrochen**

- ➔ Netzstecker ziehen, Anschlusskabel und Netzstecker auf Schäden prüfen.

### Schwache / nachlassende Saugleistung

#### **Prallplatte vergessen oder nicht richtig eingesetzt**

- ➔ Prallplatte richtig einsetzen.  
(siehe: LIEFERUMFANG)

#### **Zwischenfilter ist nass**

- ➔ Zwischenfilter trocknen lassen oder neuen trockenen Filter einsetzen.  
(siehe: PFLEGE, WARTUNG)

#### **Starke Schaumbildung im Wasserfilterbehälter**

- ➔ Wasser wechseln und 1–2 Verschlusskappen FoamStop zugeben. Zwischenfilter auf Feuchtigkeit überprüfen. Nassen Filter waschen und anschließend trocknen lassen, oder neuen Filter einsetzen.

#### **Zu wenig oder zu viel Wasser im Wasserfilterbehälter**

- ➔ MIN / MAX Markierung am Behälter überprüfen.

#### **Zwischenfilter fehlt oder ist nicht richtig eingesetzt**

- ➔ Überprüfen.

#### **HEPA-Plus Filter ist verschmutzt**

- ➔ HEPA-Plus-Filter austauschen.  
(siehe: PFLEGE, WARTUNG)

#### **Zwischenfilter ist verschmutzt**

- ➔ Filter auswaschen, bei Bedarf neuen Zwischenfilter einsetzen.  
(siehe: PFLEGE, WARTUNG)

#### **Zubehör ist verstopft**

- ➔ Verstopfung beseitigen.

#### **Ansaugkanal hat Ablagerungen**

- ➔ Ablagerungen beseitigen.  
(siehe: PFLEGE, WARTUNG)

#### **Wasserfilterbehälter ist nicht richtig eingearbeitet**

- ➔ Überprüfen.  
(siehe: WASSERFILTERBEHÄLTER FÜLLEN)

#### **Nebenluftschieber am Handgriff offen**

- ➔ Nebenluftschieber schließen.  
(siehe: ARBEITEN MIT DER BODENDÜSE)

## Allgemeine Hinweise

### Garantie

In jedem Land gelten die von unserer zuständigen Vertriebsgesellschaft herausgegebenen Garantiebedingungen. Etwaige Störungen an Ihrem Gerät beseitigen wir innerhalb der Garantiefrist kostenlos, sofern ein Material- oder Herstellungsfehler die Ursache sein sollte. Im Garantiefall wenden Sie sich bitte mit Kaufbeleg an Ihren Händler oder die nächste autorisierte Kundendienststelle. (Adresse siehe Rückseite)

### Kundendienst

Bei Fragen oder Störungen hilft Ihnen unsere KÄRCHER-Niederlassung gern weiter. (Adresse siehe Rückseite)

### Bestellung von Ersatzteilen und Sonderzubehör

Eine Auswahl der am häufigsten benötigten Ersatzteile finden Sie am Ende der Betriebsanleitung. Ersatzteile und Zubehör erhalten Sie bei ihrem Händler oder bei ihrer KÄRCHER-Niederlassung. (Adresse siehe Rückseite)

## Dear Customer,



Please read and comply with these original instructions prior to the initial operation of your appliance and store them for later use or subsequent owners.

## Contents

Illustration of appliance / scope of delivery	4
Description of the Appliance	12
Safety instructions	12
Commissioning/ Operations	13
Connect accessories	13
Fill the water filter reservoir	13
Start working	13
Working with the floor nozzle	13
Wet vacuum cleaning	14
Working with the crevice nozzle and the upholstery nozzle	14
Turbo nozzle *	14
Park position	14
Finish operation	14
Transport, storage	14
Maintenance and Care	15
Cleaning the appliance and accessories	15
Cleaning/replacing the intermediate filter	15
Replacing the HEPA-Plus filter	15
Cleaning the suction channel in the water filter reservoir	15
Technical specifications	15
Troubleshooting	16
General notes	16

## Proper use

The appliance is intended for use as a dry vacuum cleaner corresponding to the descriptions given in these operating instructions and the safety notes.

As an option, small volumes of liquid can be vacuumed.

- Use this appliance only with a filled water filter container.

- Use this appliance only for personal use; use only the accessories and spare parts approved by KÄRCHER for such use.

## Description and effectiveness

This vacuum cleaner is equipped with a water filtering system that picks up even the smallest particles. The additional HEPA-Plus high performance filter is a trap for all allergens. The exhaust air is cleaned to 99.99% of all particles larger than 0.3 µm and thus cleaner than the ambient air.

Performance of the water filter vacuum cleaner from Kärcher

Water filter	Intermediate filter	HEPA filter
Particles entering the lungs		
Fine dust		
Dust mite secretions		
Bacteria		
Dust		
Spores		
Pollen		
Coarse dirt (animal hair, fluff, crubs ...)		

Retention rate of all particles over 0,3 mm      98 %      99 %      99,99 %

## Environmental protection



The packaging material can be recycled. Please do not place the packaging into the ordinary refuse for disposal, but arrange for the proper recycling.



Old appliances contain valuable materials that can be recycled. Please arrange for the proper recycling of old appliances. Please dispose your old appliances using appropriate collection systems.

## Disposing of the filter and contaminated water

The filters are made from environment-friendly materials. They can therefore be disposed off through the normal household garbage provided you have not sucked in substances that are not permitted to be thrown into household garbage.

The wastewater can be discharged via the drain as long as it does not contain illegal substances.

## Description of the Appliance

### Scope of delivery

Check the contents of the packaging for completeness and damages when unpacking. If you detect any damages please contact your dealer.

**Note:** *The front cover pages include pictures of the appliance and its operation. Please unfold these first.*



- 1 Power cord with plug
- 2 ON/OFF switch for appliance
- 3 Push button take-up cable
- 4 Carrying handle
- 5 Accessory mount
- 6 Lid for accessories storage
- 7 Suction hose
- 8 Handle
- 9 Surrounding air separator
- 10 Telescopic suction pipe
- 11 Release to adjust the telescoping vacuum pipe
- 12 Floor nozzle, reversible
- 13 Crevice nozzle
- 14 Upholstery nozzle
- 15 Intermediate filter
- 16 Lid of the water filter container
- 17 Baffle plate
- 18 Water filter container
- 19 Defoamer liquid (FoamStop)
- 20 Pickup for floor nozzle
- 21 HEPA-Plus filter  
Consisting of:  
HEPA filter and exhaust filter

### Additional accessories with appliance

**1.195-132 / 1.195-137**

- 22 Turbo nozzle for floors

## Safety instructions

- This device is not intended for use by persons (including children) with reduced physical, sensory or mental abilities or lacking experience and/or knowledge, unless they are supervised by a person responsible for their safety or are instructed by these persons on the use of the device. Children should be supervised, to ensure that they do not play with the device.
- Turn off the appliance while you do not vacuum.

### **⚠ Electrical connection**

*The appliance may only be connected to alternating current. The voltage must correspond with the type plate on the appliance.*

### **⚠ Risk of electric shock**

*Never touch the mains plug and the socket with wet hands.*

*Do not pull the plug from the socket by pulling the mains cable.*

*Check the power cord with mains plug for damage before every use. If the power cord is damaged, please arrange immediately for the exchange by an authorized customer service or a skilled electrician.*

*To avoid accidents due to electrical faults we recommend the use of sockets with a line-side current-limiting circuit breaker (max. 30 mA nominal tripping current).*

### **⚠ Caution**

*Certain materials may produce explosive vapours or mixtures when agitated by the suction air!*

*Never vacuum up the following materials:*

- Explosive or combustible gases, liquids and dust particles (reactive dust particles)
- Reactive metal dust particles (such as aluminium, magnesium, zinc) in combination with highly alkaline or acidic detergents
- Undiluted, strong acids and alkalis
- Organic solvents (such as petrol, paint thinners, acetone, heating oil).

*In addition, these substances may cause the appliance materials to corrode.*

# Commissioning/ Operations

## Connect accessories

### Illustration 1

- Connect connection hose.
- Connect the telescoping vacuum pipe to the suction hose and attach the floor nozzle.

**Note:** Adjust the telescoping pipe matching your height so that you will be able to work comfortably while walking upright.

### Illustration 2

- Activate the release and extend or retract the interior pipe to the desired length.

## Fill the water filter reservoir

### ⚠ Caution

*Do not use the device if the water filter container is empty!*

*When the appliance is delivered, the intermediate filter and the baffle plate are already installed. When filling make sure that the components have been installed properly (see: SCOPE OF DELIVERY). This could be the cause of poor vacuuming performance or untimely failure of the intermediate filter (see: FINISH OPERATION).*

### Illustration 3

- Press the release button and pull out the water filter reservoir.

### Illustration 4

- Remove the lid from the water filter reservoir and fill the water filter reservoir with tap water until the level settles between the MIN and MAX markings (approx. 2 l)!

### Illustration 5

- Add one cap full of the defoaming liquid (FoamStop) to the water filter reservoir.  
**Note:** The functioning of the vacuum cleaner is based on the whirling of the suction air in the water filter. In the process, sucked-in materials and deposits of cleaning agents from floors get collected in the water bath. This can sometimes lead to the formation of foam. It is necessary to add a capful of the foam stop liquid to the water filter bath to avoid this situation. The foam stop liquid is environment-

friendly and fully bio-degradable. Slight foam formation is normal and does not hamper the functioning of the machine.

### Illustration 6

- Replace the lid. Slide the water filter reservoir all the way back into the appliance and pull it up until it locks.

**Note:** Please refill water as soon as the water level in the reservoir sinks below the MIN mark.

## Start working

### Illustration 7

- Pull the power cable all the way out of the appliance and connect the plug to the power socket.
- To switch on the appliance press the on/off switch.

### ⚠ Caution

*Do not vacuum up large amounts of powdery materials such as cocoa, flour, laundry detergent, pudding powder or similar materials!*

## Working with the floor nozzle

### Vacuuming hard surfaces

#### Illustration 8

- Use your foot to press the reversing switch of the floor nozzle. The brush strips at the bottom of the floor nozzle are extended.

### Vacuuming carpeted floors

#### Illustration 9

- Use your foot to press the reversing switch of the floor nozzle. The brush strips at the bottom of the floor nozzle are retracted.

**Note:** If the suction power of the appliance is constantly set too high, the suction nozzles can vacuum with much greater force on carpets, upholstery and curtains. In this case use the surrounding air separator to reduce the suction power. Close it again after use.

## Wet vacuum cleaning

### ⚠ **Caution**

*The floor nozzle and the suction pipe may not be used for wet vacuuming, rust hazard!*

- Moist dirt or small amounts of liquids up to about 0.5 l may be vacuumed. For this, use the handle without the suction pipe and floor nozzle, or the crevice nozzle.

## Working with the crevice nozzle and the upholstery nozzle

**Note:** The crevice and upholstery nozzles are stored in the appliance.

### *Illustration 10*

- To work, open the lid and remove the desired nozzle.

### **Crevice nozzle**

for edges, joints, heaters and hard to reach locations.

### **Upholstery nozzle**

for cleaning upholstered furniture, laced curtains, mattresses, etc.

## Turbo nozzle

\* depending on model

### *Illustration 11*

#### → **Turbo nozzle for floors**

(Order no. 4.130-177)

brush and vacuum in one work cycle.

Especially suitable in order to pick up animal hair and to vacuum high floor carpets. The brush roller is driven by air steam.

There is not electrical outlet necessary.

## Park position

- Switch off the appliance; press the on/off foot switch to do so.

### *Illustration 12*

- Insert the floor nozzle into the pickup on the appliance when taking a break.

## Finish operation

### *Illustration 13*

- Turn off the appliance and disconnect the mains plug.
- Push the take-up cable button. The cable will pull itself automatically into the appliance.

## Cleaning the water filter system

### ⚠ **Caution**

*Clean and dry the water filter reservoir, filter lid and the baffle plate after each use. Make sure that the guides of the baffle plate are also clean.*

- Remove the water filter reservoir from the appliance (see: FILLING THE WATER FILTER RESERVOIR).

### *Illustration 14*

- Remove the lid from the reservoir and take out the baffle plate.
- Empty the water filter reservoir via the round part.
- Clean and dry the lid and the water filter reservoir.

**Important:** All parts of the water filter system, especially the intermediate filter, must be dried thoroughly prior to storage!

## Transport, storage

- Hold the appliance at the carrying handle when you want to transport it and store it in dry rooms.
- In order to ventilate the water filter reservoir during the storage time, do not slide it all the way into the appliance.

## Maintenance and Care

### ⚠ Caution

Turn off the appliance and remove the mains plug prior to any care and maintenance work.

### Cleaning the appliance and accessories

### ⚠ Caution

Do not use abrasives, glass or universal cleaners! Never immerse the appliance in water.

→ Clean the appliance and accessory parts made of plastic with a commercial plastic cleaner.

#### Illustration 15

- Suction hose and handle can be disassembled for cleaning.
- Check the accessories for obstructions and clean if necessary. Do not use water to clean the floor nozzle.

### Cleaning/replacing the intermediate filter

**Note:** Clean the intermediate filter every 8 weeks for normal use, if the suction performance is deteriorating, the filter can be cleaned sooner.

Use a commercially available soft household sponge to clean the filter to avoid damaging the coated fins.

#### Illustration 16

- The individual fins of the intermediate filter can be cleaned under running water using the sponge.
- With normal use, replace the intermediate filter at least every 12 months, if necessary, it can be replaced sooner.

**Note:** The intermediate filter must be disposed off as residual waste.

### Replacing the HEPA-Plus filter

**Note:** The HEPA-Plus filter consists of the HEPA filter and an exhaust filter. In order to ensure an optimised cleaning performance and function of the appliance, this filter must be changed at least every 18 months. Replace sooner if damaged or extremely dirty.

### ⚠ Caution

Do not rinse the HEPA-Plus filter!

#### Illustration 17

→ Remove the cover.

#### Illustration 18

- Remove the HEPA-Plus filter.
- Insert a new HEPA-Plus filter until you can hear the "click".
- Replace the lid so that you can hear the "click".

### Cleaning the suction channel in the water filter reservoir

#### Illustration 19

- Remove deposits in the suction channel by rinsing from above with a stream of water.

## Technical specifications

Nominal voltage 1~50/60 Hz	220-240 V
Output P <sub>nom</sub>	1200 W
Output P <sub>max</sub>	1400 W
Fill capacity of the water filter reservoir	2 l
Sound	69 dB(A)
Weight (without accessories)	8,5 kg
Nominal width, accessories	35 mm

#### DS 5600:

HEPA-Plus filter H 12 class as per EN 1822

#### DS 5600 Mediclean:

HEPA-Plus filter H 13 class as per EN 1822

**Subject to technical modifications!**

## Troubleshooting

You can rectify minor faults yourself with the help of the following overview.

If in doubt, please consult the authorized customer service.

### **Danger**

*Turn off the appliance and remove the mains plug prior to any care and maintenance work. Repair works may only be performed by the authorized customer service.*

## Appliance does not vacuum

### **Power supply is interrupted**

- ➔ Remove the mains plug, check the connecting cable and the mains plug for damage.

## Weak/diminishing suction power

### **Forgot the baffle plate or not inserted correctly**

- ➔ Reinsert the baffle plate correctly.  
(see: SCOPE OF DELIVERY)

### **Intermediate filter is wet**

- ➔ Let the intermediate filter dry or install new dry filter.  
(see: CARE, MAINTENANCE)

### **Strong foam generation in the water filter reservoir**

- ➔ Replace the water and add 1 to 2 capfuls of FoamStop. Check the intermediate filter for moisture. Wash the wet filter and let it dry or install a new filter.

### **Too little or too much water in the water filter reservoir**

- ➔ Check the MIN / MAX marks on the reservoir.

### **Intermediate filter missing or not inserted correctly**

- ➔ Check.

### **HEPA-Plus filter is dirty**

- ➔ Replace the HEPA-Plus filter.  
(see: CARE, MAINTENANCE)

### **Intermediate filter is dirty**

- ➔ Wash the filter, install new intermediate filter if required.  
(see: CARE, MAINTENANCE)

### **Accessory is blocked**

- ➔ Remove the blockage.

### **Suction channel has deposits**

- ➔ Remove the deposits.  
(see: CARE, MAINTENANCE)

### **Water filter reservoir has not locked in properly**

- ➔ Check.  
(see: FILLING THE WATER FILTER RESERVOIR)

### **Surrounding air separator at the handle is open**

- ➔ Close surrounding air separator.  
(see: WORKING WITH THE FLOOR NOZZLE)

## General notes

### Warranty

The terms of the guarantee applicable in each country have been published by our respective national distributors. We will repair possible faults on your unit free of charge within the warranty period, insofar as the faults are caused by material defects or defective workmanship. Guarantee claims should be addressed to your dealer or the nearest authorized customer service centre, and supported by documentary evidence of purchase. (See address on the reverse)

### Customer Service

Our KÄRCHER branch will be pleased to help you further in the case of questions or faults. (See address on the reverse)

### Ordering spare parts and special attachments

At the end of the operating instructions you will find a selected list of spare parts that are often required.

You can procure the spare parts and the attachments from your dealer or your KÄRCHER branch office.

(See address on the reverse)



## Cher client,



Lire ces notice originale avant la première utilisation de votre appareil, se comporter selon ce qu'elles requièrent et les conserver pour une utilisation ultérieure ou pour le propriétaire futur.

## Table des matières

Illustration de l'appareil / étendue de la livraison	4
Description de l'appareil	18
Consignes de sécurité	18
Mise en service/Fonctionnement	19
Raccorder les accessoires	19
Remplir le corps de filtre à eau	19
Commencer le travail	19
Travail avec la buse de sol	19
Aspiration humide	20
Travail avec la buse à joints et le suceur à tissu	20
Suceur turbo *	20
Position de stationnement	20
Fin de l'utilisation	20
Transport, conservation	20
Entretien, maintenance	21
Nettoyer l'appareil et les accessoires	21
Nettoyer / remplacer le filtre intermédiaire	21
Remplacer le filtre HEPA-Plus	21
Nettoyer le canal d'aspiration dans le corps du filtre à eau	21
Caractéristiques techniques	21
Service de dépannage	21
Consignes générales	22

## Utilisation conforme

Cet appareil est conçu pour l'aspiration à sec, conformément aux descriptions et consignes de sécurité stipulées dans ces instructions de service.

Il est possible en option d'aspirer aussi une petite quantité de liquide.

- Utiliser cet appareil uniquement avec des corps de filtre à eau remplis.
- Utiliser cet appareil exclusivement à des fins d'usage privé et avec les pièces de re-

change et les accessoires homologués par KÄRCHER.

## Description et mode d'action

Cet aspirateur est équipé d'un système de filtre à eau qui bloque les particules les plus fines. Le filtre haute puissance HEPA-Plus supplémentaire prend en charge les allergènes. L'air rejeté est épuré à 99,99 % des particules d'une taille supérieure à 0,3 µm et ainsi plus propre que l'air ambiant.

Mode d'action de l'aspirateur à filtre à eau Kärcher

Filtre à eau	Filtre intermédiaire	HEPA
Particules capables de pénétrer dans les poumons		
Poussières fines		
Acariens (leurs excréments)		
Bactéries		
Poussière		
Spores		
Pollen		
Salissures grossières (pols d'animaux, peluches, miettes, etc.)		

Taux de séparation pour toutes les particules faisant plus de 0,3 µm 98 % 99 % 99,99 %

## Protection de l'environnement



Les matériaux constitutifs de l'emballage sont recyclables. Ne pas jeter les emballages dans les ordures ménagères, mais les remettre à un système de recyclage.



Les appareils usés contiennent des matériaux précieux recyclables lesquels doivent être apportés à un système de recyclage. Pour cette raison, utilisez des systèmes de collecte adéquats afin d'éliminer les appareils usés.

### Élimination du filtre et de l'eau sale

Les filtres sont fabriqués en matériaux respectueux de l'environnement. S'ils ne contiennent aucune substance aspirée dont l'élimination est interdite dans les déchets ménagers, vous pouvez les jeter dans les déchets ordinaires.

L'eau sale peut être éliminée dans l'écoulement, dans la mesure où elle ne contient pas de substances interdites.

## Description de l'appareil

### Contenu de livraison

Lors du déballage, contrôler la présence de l'intégralité du matériel et d'éventuels dommages. Si des dégâts imputables au transport sont constatés, il faut en informer le revendeur.

**Remarque :** Les illustrations de l'appareil et son maniement se trouvent sur la première page de couverture, veuillez l'ouvrir au préalable.



- 1 Câble d'alimentation avec fiche secteur
- 2 Interrupteur MARCHE/ARRET
- 3 Touche Enroulement du câble
- 4 Poignée de transport
- 5 Range-accessoires
- 6 Couvercle pour le compartiment à accessoires
- 7 Flexible d'aspiration
- 8 Poignée
- 9 Vanne d'air additionnel
- 10 Tuyau télescopique
- 11 Déverrouillage pour le réglage du tube télescopique
- 12 Buse pour le sol, avec inverseur
- 13 Suceur fente
- 14 Buse-brosse pour coussins
- 15 Filtre intermédiaire
- 16 Couvercle du corps de filtre à eau
- 17 Plaque défectrice
- 18 Corps du filtre à eau
- 19 Fluide démousseur (FoamStop)
- 20 Rangement pour la buse de sol
- 21 Filtre HEPA-Plus  
Composé de :  
filtre HEPA et filtre à air rejeté

**Livré en supplément avec l'appareil**

**1.195-132 / 1.195-137**

- 22 Suceur turbo pour sols

## Consignes de sécurité

- Cet appareil n'est pas conçu pour être utilisé par des personnes (y compris des enfants) avec des capacités physiques, sensorielles ou mentales limitées ou manquant d'expérience et/ou de connaissances, sauf si elles sont surveillées par une personne responsable de leur sécurité ou si elles en obtiennent des instructions sur la manière d'utiliser l'appareil. Les enfants doivent être surveillés afin de s'assurer qu'ils ne jouent pas avec l'appareil.
- Eteindre l'appareil lorsque l'aspiration n'est pas active.

### **⚠ Raccordement électrique**

*L'appareil doit être raccordé uniquement au courant alternatif. La tension doit être identique avec celle indiquée sur la plaque signalétique de l'appareil.*

### **⚠ Risque de choc électrique**

*Ne jamais saisir la fiche secteur ni la prise de courant avec des mains humides.*

*Ne pas débrancher la fiche en tirant le câble d'alimentation.*

*Vérifier avant chaque utilisation que le câble et la fiche secteur ne sont pas endommagés. Un câble d'alimentation endommagé doit immédiatement être remplacé par le service après-vente ou un électricien agréé.*

*Pour éviter des accidents électriques nous recommandons d'utiliser des prises de courant avec un interrupteur de protection contre les courants de fuite placé en amont (courant de déclenchement nominal maximal de 30 mA).*

### **⚠ Attention**

*Des substances déterminées peuvent provoquer la formation de vapeurs ou de mélanges explosifs par tourbillonnement avec l'air aspiré.*

*Ne jamais aspirer les substances suivantes:*

- Des gazes, liquides et poussières (poussières réactives) explosifs ou inflammables
- Poussières réactives de métal (p.ex. aluminium, magnésium, zinc) en rapport avec des détergents alcalins et acides
- Acides forts et lessives non diluées

- *Solvants organiques (p.ex. essence, dilu-  
tif de couleur, acétone, fuel).*

*Par ailleurs, elles peuvent s'avérer agressives  
pour les matériaux utilisés sur l'appareil.*

## Mise en service/Fonctionnement

### Raccorder les accessoires

#### Illustration 1

- Raccorder le flexible d'aspiration.
- Connecter le tube télescopique avec le flexible d'aspiration et enficher la buse de sol.

**Remarque** : Régler le tube télescopique en fonction de votre taille afin de pouvoir travailler dans une posture verticale détentendue.

#### Illustration 2

- Actionner le déverrouillage et sortir ou enfoncer le tube intérieur sur la longueur désirée.

### Remplir le corps de filtre à eau

#### ⚠ Attention

*Ne jamais utiliser l'appareil sans réservoir de filtre à eau rempli !*

*Le filtre intermédiaire et la plaque déflectrice  
coudée sont déjà en place à la livraison.*

*Veiller lors du remplissage que tous les composants soient correctement en place (voir :  
ETENDUE DE LA LIVRAISON). Cela pourrait être la cause d'une mauvaise puissance d'aspiration ou de la défaillance prématurée du filtre intermédiaire (voir : Fin de l'utilisation).*

#### Illustration 3

- Actionner le bouton de déverrouillage et sortir le corps du filtre à eau.

#### Illustration 4

- Retirer le couvercle du corps de filtre à eau et remplir ce dernier avec env. 2 litres d'eau du robinet jusqu'entre les repères MIN et MAX !

#### Illustration 5

- Ajouter le contenu d'un bouchon de fluide démousseur (FoamStop) dans le corps du filtre à eau.

**Remarque** : Le fonctionnement de l'aspirateur repose sur le tourbillonnement de

l'air aspiré dans le filtre à eau. Ce faisant, les objets aspirés et les résidus de détergent des revêtements de sol sont collectés dans l'eau. Dans certaines conditions, ceci peut entraîner la formation de mousse. Pour éviter une telle formation, il est nécessaire d'ajouter le contenu d'un bouchon rempli de fluide démousseur dans le bain du filtre à eau. Le démousseur est écologique et entièrement biodégradable. Une légère formation de mousse durant le service est normale et n'entraîne en aucun cas un dysfonctionnement de l'appareil.

#### Illustration 6

- Replacer le couvercle. Insérer le corps du filtre à eau en totalité dans l'appareil et tirer vers le haut jusqu'à ce qu'il s'enclenche.

**Remarque** : Remettre l'eau à niveau si le niveau d'eau tombe en dessous du repère "MIN" pendant le service.

### Commencer le travail

#### Illustration 7

- Tirer le câble d'alimentation en totalité hors de l'appareil et brancher la fiche dans la prise électrique.
- Pour mettre en service, appuyer sur le sectionneur général (marche/arrêt).

#### ⚠ Attention

*Ne pas aspirer de grandes quantités de matériaux poudreux comme le cacao, la farine, la lessive, la poudre à cuisiner ou équivalent !*

### Travail avec la buse de sol

#### Aspiration de surfaces dures

##### Illustration 8

- Appuyer avec le pied sur l'inverseur de la buse pour sol. Les brosses sur le côté inférieur de la buse pour sol sont déployées

#### Aspiration de moquettes

##### Illustration 9

- Appuyer avec le pied sur l'inverseur de la buse pour sol. Les brosses sur le côté inférieur de la buse pour sol sont rentrées.

**Remarque** : Du fait de la puissance d'aspiration élevée constante de l'appareil, il est possible qu'un effet de ventouse se

produise lors du traitement des tapis, vêtements, rideaux, etc. Utiliser dans ce cas la vanne d'air secondaire pour réduire la puissance d'aspiration. Refermer le régulateur après usage.

## Aspiration humide

### ⚠ Attention

*La buse de sol et le tube d'aspiration ne doivent pas être utilisés pour l'aspiration humide, risque de corrosion !*

- Les poussières humides ou les petites quantités de liquide jusqu'à env. 0,5 l peuvent être aspirées. Utiliser pour cela la poignée sans tube d'aspiration et la buse de sol ou la buse à joints.

## Travail avec la buse à joints et le suceur à tissus

**Remarque** : La buse à joints et le suceur à tissus sont rangés dans l'appareil.

### Illustration 10

- Ouvrir le couvercle et prélever l'accessoire désiré pour le travail.

### Buse à joints

pour les arêtes, les joints, les radiateurs et les zones difficilement accessibles.

### Suceur à tissus

pour aspirer les meubles rembourrés, les matelas, les rideaux, etc.

## Suceur turbo

\* en fonction de l'équipement

### Illustration 11

#### → Suceur turbo pour sols

(n° de réf 4.130-177)

Brossage et aspiration en une seule phase de travail.

Particulièrement adapté pour aspirer les poils d'animaux et nettoyer les moquettes épaisses. Le rouleau de brosse est entraîné par de l'air pulsé.

Aucun raccord électrique n'est nécessaire.

## Position de stationnement

- Arrêter l'appareil. Pour cela appuyer sur le sectionneur général (marche/arrêt).

### Illustration 12

- Enficher la buse de sol dans la réception de l'appareil au cours d'une pause du travail.

## Fin de l'utilisation

### Illustration 13

- Eteindre l'appareil et retirer la fiche du secteur.
- Appuyer sur le bouton Enroulement du câble. Le câble est immédiatement rétracté dans l'appareil.

## Nettoyage du système de filtre à eau

### ⚠ Attention

*Nettoyer et sécher le corps de filtre à eau, le couvercle du filtre et la plaque déflectrice après chaque utilisation. Veiller que les guides de la plaque déflectrice soient bien nettoyés.*

- Sortir le corps du filtre à eau de l'appareil (cf. : REMPLIR LE CORPS DU FILTRE A EAU).

### Illustration 14

- Enlever le couvercle du corps ainsi que la plaque déflectrice.
- Vider le corps du filtre à eau au-dessus d'un arrondi.
- Nettoyer et sécher le couvercle et le corps du filtre à eau.

**Important** : toutes les pièces du système de filtre à eau, en particulier le filtre intermédiaire, doivent être bien séchés avant d'être rangés !

## Transport, conservation

- Pour le transport, tenir l'appareil par la poignée et le conserver dans une pièce au sec.
- Ne pas enfoncer complètement le corps du filtre à eau dans l'appareil pendant les périodes de rangement pour assurer la ventilation.

## Entretien, maintenance

### ⚠ Attention

Avant tout travail d'entretien et de maintenance, mettre l'appareil hors tension et débrancher la fiche secteur.

### Nettoyer l'appareil et les accessoires

### ⚠ Attention

N'utiliser aucun produit moussant, pour vitres ou multi-usage ! Ne jamais plonger l'appareil dans l'eau.

→ Entretien l'appareil et les accessoires plastique au moyen d'un nettoyant plastique disponible dans le commerce.

### Illustration 15

→ Le flexible d'aspiration et la poignée peuvent être démontés pour le nettoyage.

→ Contrôler que les accessoires ne sont pas bouchés, si nécessaire les nettoyer. Ne pas utiliser d'eau pour le nettoyage de la buse de sol.

### Nettoyer / remplacer le filtre intermédiaire

**Remarque :** nettoyer le filtre intermédiaire toutes les 8 semaines en utilisation normale, si la puissance d'aspiration diminue plus tôt. Utiliser pour le nettoyage une éponge domestique courante en un matériau doux pour éviter tout endommagement des lamelles revêtues.

### Illustration 16

→ Nettoyer les lamelles individuelles du filtre intermédiaire avec l'éponge à l'eau courante.

→ En utilisation normale, remplacer le filtre intermédiaire au plus tard au bout de 12 mois, si nécessaire encore plus tôt.

**Remarque :** Le filtre intermédiaire doit être éliminé dans les déchets résiduels.

### Remplacer le filtre HEPA-Plus

**Remarque :** Le filtre HEPA-Plus est composé du filtre HEPA et d'un filtre d'air rejeté. Pour garantir une puissance de nettoyage optimale et le fonctionnement irréprochable de l'appareil, il doit être remplacé au plus tard au bout

de 18 mois. En cas d'endommagement ou de fort encrassement, le remplacer plus tôt.

### ⚠ Attention

Ne pas laver le filtre HEPA-Plus !

### Illustration 17

→ Retirer le couvercle.

### Illustration 18

→ Enlever le filtre HEPA-Plus.

→ Mettre le filtre HEPA-Plus neuf en place de telle manière qu'il s'enclenche avec un "CLIC".

→ Remettre le couvercle en place de telle manière qu'il s'enclenche avec un "CLIC".

### Nettoyer le canal d'aspiration dans le corps du filtre à eau

### Illustration 19

→ Décoller les dépôts dans le canal d'aspiration en lavant depuis le haut avec un jet d'eau.

## Caractéristiques techniques

Tension nominale 1~50/60 Hz	220-240 V
Puissance $P_{nom}$	1200 W
Puissance $P_{max}$	1400 W
Quantité de remplissage corps du filtre à eau	2 l
Niveau de pression acoustique	69 dB(A)
Poids (sans accessoire)	8,5 kg
Largeur nominale, accessoires	35 mm

### DS 5600:

Filtre HEPA-Plus H12 classe selon EN 1822

### DS 5600 Mediclean:

Filtre HEPA-Plus H13 classe selon EN 1822

**Sous réserve de modifications techniques !**

## Service de dépannage

Il est possible de résoudre des pannes sans trop grande gravité en utilisant la liste suivante.

En cas de doute, s'adresser au service après-vente agréé.

## **Danger**

Avant tout travail d'entretien et de maintenance, mettre l'appareil hors tension et débrancher la fiche secteur.

Seul le service après-vente agréé est autorisé à effectuer des travaux de réparation ou des travaux concernant les pièces électriques de l'appareil.

### **L'appareil n'aspire pas**

#### **L'alimentation électrique est interrompue**

- Débrancher la fiche électrique, contrôler si le câble d'alimentation et la fiche électrique sont endommagés.

### **Puissance d'aspiration faible / en diminution**

#### **Plaque défectrice oubliée ou pas mise en place correctement**

- Mettre la plaque défectrice correctement en place (cf. ETENDUE DE LA LIVRAISON).

#### **Le filtre intermédiaire est mouillé**

- Laisser sécher le filtre intermédiaire ou mettre un nouveau filtre sec en place (cf. ENTRETIEN, MAINTENANCE).

#### **Forte formation de mousse dans le corps du filtre à eau**

- Remplacer l'eau et ajouter 1-2 bouchons de FoamStop. Contrôler l'humidité du filtre intermédiaire. Laver le filtre humide et le laisser sécher ensuite, ou mettre un filtre neuf en place.

#### **Trop peu ou trop d'eau dans le corps du filtre à eau**

- Contrôler les repères MIN / MAX sur le corps.

#### **Le filtre intermédiaire est absent ou mal inséré**

- Contrôler.

#### **Le filtre HEPA-Plus est encrassé**

- Remplacer le filtre HEPA-Plus. (cf. ENTRETIEN, MAINTENANCE).

#### **Le filtre intermédiaire est encrassé**

- Laver le filtre, si nécessaire mettre un filtre intermédiaire neuf en place. (cf. ENTRETIEN, MAINTENANCE).

#### **Les accessoires sont bouchés.**

- Eliminer le bouchage.

#### **Présence de dépôts dans le canal d'aspiration**

- Eliminer les dépôts. (cf. ENTRETIEN, MAINTENANCE).

#### **Le corps du filtre à eau n'est pas bien enclenché**

- Contrôler. (cf. REMPLIR LE CORPS DU FILTRE A EAU)

#### **Ouvrir la vanne d'air secondaire sur la poignée**

- Fermer la vanne d'air secondaire (cf. TRAVAIL AVEC LA BUSE DE SOL).

## **Consignes générales**

### **Garantie**

Dans chaque pays, les conditions de garantie en vigueur sont celles publiées par notre société de distribution responsable. Nous éliminons gratuitement d'éventuelles pannes sur l'appareil au cours de la durée de la garantie, dans la mesure où une erreur de matériau ou de fabrication en sont la cause. En cas de recours en garantie, il faut s'adresser avec le bon d'achat au revendeur respectif ou au prochain service après-vente. (Adresse au dos)

### **Service après-vente**

Notre succursale Kärcher® se tient à votre entière disposition pour d'éventuelles questions ou problèmes. (Adresse au dos)

### **Commande de pièces détachées et d'accessoires spécifiques**

Une sélection des pièces de rechange utilisées le plus se trouve à la fin du mode d'emploi.

Vous obtiendrez des pièces détachées et des accessoires chez votre revendeur ou auprès d'une filiale Kärcher®.

(Adresse au dos)

## Gentile cliente,



Prima di utilizzare l'apparecchio per la prima volta, leggere le presenti istruzioni originali, seguirle e conservarle per un uso futuro o in caso di rivendita dell'apparecchio.

## Indice

Illustrazione dell'apparecchio / Fornitura	4
Descrizione dell'apparecchio	24
Norme di sicurezza	24
Messa in funzione / uso	25
Collegare gli accessori	25
Riempire il serbatoio del filtro dell'acqua	25
Iniziare a lavorare	25
Lavorare con la bocchetta per pavimenti	25
Aspirazione ad umido	26
Lavorare con il la bocchetta per fughe e la bocchetta per imbottiture	26
Bocchetta turbo *	26
Posizione di parcheggio	26
Terminare il lavoro	26
Trasporto, conservazione	26
Cura e manutenzione	27
Pulire l'apparecchio e gli accessori	27
Pulire / sostituire il filtro intermedio	27
Sostituire il filtro HEPA-Plus	27
Pulire il canale di aspirazione nel contenitore del filtro dell'acqua	27
Dati tecnici	27
Risoluzione guasti	27
Avvertenze generali	28

## Uso conforme a destinazione

L'apparecchio, in relazione alle descrizioni e norme di sicurezza esposte in questo manuale d'uso, è previsto per l'utilizzo come aspiratore di solidi.

Opzionalmente è possibile aspirare anche piccole quantità di liquido.

- Utilizzare questo apparecchio solo con con il serbatoio del filtro ad acqua riempito.
- Utilizzare questo apparecchio esclusivamente per fini privati e con accessori e ricambi autorizzati dalla KÄRCHER.

## Descrizione e funzionamento

Questo aspiratore è dotato di un filtro dell'acqua che assorbe anche le più piccole particelle. Il filtro supplementare HEPA-Plus ad elevate prestazioni è una trappola per tutti gli eccetatori allergici. L'aria di scarico è depurata al 99,99% di tutte le particelle superiori a 0,3 µm e pertanto più pulita dell'aria ambiente.

Effetto dell'aspiratore con filtro ad acqua Kärcher

Filtro ad acqua	Filtro intermedio	HEPA
Particelle usualmente respirate		
Polveri fini		
Acari della polvere domestica (escrementi)		
Batteri		
Polvere		
Spore		
Polline		
Sporco grosso (pelo di animali, pelucchi, molliche ...)		

Grado di separazione in percentuale di tutte le particelle superiori a 0,3µm 98 % 99 % 99,99 %

## Protezione dell'ambiente



Tutti gli imballaggi sono riciclabili. Gli imballaggi non vanno gettati nei rifiuti domestici, ma consegnati ai relativi centri di raccolta.



Gli apparecchi dismessi contengono materiali riciclabili preziosi e vanno perciò consegnati ai relativi centri di raccolta. Si prega quindi di smaltire gli apparecchi dismessi mediante i sistemi di raccolta differenziata.

## Smaltimento del filtro e dell'acqua sporca

I filtri sono realizzati in materiale ecologico. Se non contengono sostanze aspirate vietate per i rifiuti domestici, possono essere smaltiti con i normali rifiuti domestici.

L'acqua sporca può essere smaltita attraverso lo scarico purché non contenga sostanze vietate.

## Descrizione dell'apparecchio

### Fornitura

Disimballare la confezione e controllare che il contenuto sia al completo e che non presenti danneggiamenti. Nel caso in cui si riscontrino danni informare immediatamente il proprio rivenditore.

**Nota:** Le illustrazioni relative all'apparecchio e all'uso si trovano nelle prime pagine, si prega di leggerle.



- 1 Cavo di allacciamento alla rete con spina
- 2 Interruttore dell'apparecchio (ON/OFF)
- 3 Tasto avvolgimento cavo
- 4 Maniglia di trasporto
- 5 Alloggiamento accessori
- 6 Coperchio per alloggiamento accessori
- 7 Tubo flessibile di aspirazione
- 8 Impugnatura
- 9 Cursore per aria secondaria
- 10 Tubo telescopico
- 11 Sbocco per la regolazione del tubo di aspirazione telescopico
- 12 Bocchetta pavimenti, regolabile
- 13 Bocchetta fessure
- 14 Bocchetta poltrone
- 15 Filtro intermedio
- 16 Coperchio del contenitore filtro acqua
- 17 Piastrina di rimbalzo
- 18 Contenitore filtro acqua
- 19 Antischiumogeno (FoamStop)
- 20 Alloggiamento bocchetta per pavimenti
- 21 Filtro HEPA-Plus

Composto da:

Filtro HEPA e filtro dell'aria di scarico

**Per l'apparecchio 1.195-132 / 1.195-137 in dotazione aggiuntiva**

- 22 Bocchetta turbo per pavimenti

## Norme di sicurezza

- Questo apparecchio non è destinato all'uso da parte di persone (compresi bambini) dalle facoltà fisiche, sensoriali o intellettuali limitate o carenti di esperienza e/o conoscenze, a meno che costoro non vengano sorvegliati da una persona responsabile della loro sicurezza o ricevano da questa istruzioni sull'uso dell'apparecchio. Sorvegliare i bambini per assicurarsi che non giochino con l'apparecchio.
- Spegnerlo quando non viene usato per aspirare.

### ⚠ Collegamento elettrico

*Collegare l'apparecchio solo a corrente alternata. La tensione deve corrispondere a quella indicata sulla targhetta dell'apparecchio.*

### ⚠ Pericolo di scosse elettriche

*Non toccare mai la spina e la presa con le mani bagnate.*

*Non staccare la spina dalla presa tirando il cavo di alimentazione.*

*Prima di ogni utilizzo controllare che il cavo di allacciamento e la spina di alimentazione non presentino danni. Far sostituire immediatamente il cavo di allacciamento danneggiato dal servizio clienti autorizzato/da un elettricista specializzato.*

*Per evitare incidenti elettrici raccomandiamo di collegare l'apparecchio a prese elettriche dotate di interruttore differenziale (con corrente differenziale nominale  $I_{dn}$  non superiore a 30 mA).*

### ⚠ Attenzione

*Determinate sostanze possono formare insieme all'aria di aspirazione vapori e miscele esplosivi.*

*Non aspirare mai le seguenti sostanze:*

- gas esplosivi o infiammabili, liquidi e polveri (polveri reattive)
- Polveri di metallo reattive (ad es. alluminio, magnesio, zinco) insieme a detersivi fortemente alcalini ed acidi
- Acidi e soluzioni alcaline allo stato puro
- Soluzioni organiche (ad es. benzina, diluenti per vernici, acetone o gasolio).

*Queste sostanze possono inoltre corrodere i materiali dell'apparecchio.*



## Messa in funzione / uso

### Collegare gli accessori

#### Figura 1

- Collegare il tubo flessibile di aspirazione.
- Collegare il tubo di aspirazione telescopico al tubo flessibile di aspirazione ed introdurre la bocchetta per pavimenti.

**Nota:** Regolare il tubo di aspirazione telescopico secondo la grandezza per poter lavorare in posizione retta e rilassata.

#### Figura 2

- Agire sul dispositivo di blocco ed estrarre o introdurre il tubo interno alla lunghezza desiderata.

### Riempire il serbatoio del filtro dell'acqua

#### ⚠ **Attenzione**

*Non usare l'apparecchio senza serbatoio del filtro ad acqua riempito!*

*Al momento della fornitura il filtro intermedio e la piastrina di rimbalzo piegata sono già introdotti. Assicurarsi durante il riempimento che questi componenti siano inseriti correttamente (vedi: FORNITURA). Possono essere la causa per un'aspirazione inadeguata oppure per una rottura anticipata del filtro intermedio (vedi: TERMINARE IL LAVORO).*

#### Figura 3

- Premere il pulsante di sblocco ed estrarre il contenitore del filtro dell'acqua.

#### Figura 4

- Rimuovere il coperchio dal contenitore del filtro dell'acqua e riempire il contenitore fino al contrassegno tra MIN e MAX con acqua corrente (ca. 2 litri)!

#### Figura 5

- Aggiungere un tappo di antischiumogeno (FoamStop) nel contenitore del filtro dell'acqua.

**Nota:** La modalità di funzionamento dell'aspiratore si basa sulla vorticosità dell'aria di aspirazione all'interno del filtro ad acqua. Il materiale aspirato e i residui di detergente sui pavimenti affluiranno così nel serbatoio acqua. In alcuni casi può verificarsi la formazione di schiuma. Per evitarla è necessario aggiungere un

tappo di antischiumogeno nel serbatoio del filtro dell'acqua. L'antischiumogeno non è inquinante e completamente biodegradabile. Una lieve formazione di schiuma durante il funzionamento è normale e non danneggia le funzioni.

#### Figura 6

- Rimettere il coperchio. Introdurre il contenitore del filtro dell'acqua nell'apparecchio e tirarlo verso l'alto fino al suo aggancio.

**Nota:** Aggiungere dell'acqua fino a quando il livello nel contenitore durante il lavoro scende sotto il contrassegno „MIN”.

### Iniziare a lavorare

#### Figura 7

- Estrarre il cavo di rete dall'apparecchio ed introdurre la spina nella presa elettrica.
- Accendere l'apparecchio premendo l'interruttore (on/off).

#### ⚠ **Attenzione**

*Non aspirare grandi quantità di sostanze in polvere quali cacao, farina, detersivo in polvere, polvere di budino e sostanze simili!*

### Lavorare con la bocchetta per pavimenti

#### Aspirazione di pavimenti duri

##### Figura 8

- Premere con il piede sul commutatore della bocchetta pavimenti. Le setole sotto alla bocchetta pavimenti fuoriescono.

#### Aspirazione di moquette

##### Figura 9

- Premere con il piede sul commutatore della bocchetta pavimenti. Le setole sotto alla bocchetta pavimenti rientrano.

**Nota:** A causa dell'elevata e costante potenza di aspirazione dell'apparecchio, gli ugelli possono intasarsi aspirando sui tappeti, sulle imbottiture, sulle tende, ecc. In tal caso è necessario utilizzare il cursore dell'aria secondaria per ridurre la potenza di aspirazione. Richiudere l'interruttore dopo l'uso.

## Aspirazione ad umido

### ⚠ **Attenzione**

È vietato utilizzare la bocchetta per pavimenti ed il tubo di aspirazione per l'aspirazione di liquidi, rischio di formazione di ruggine!

- ➔ È possibile aspirare sporco umido o piccole quantità di liquidi fino a ca. 0,5 l. A tal fine utilizzare il manico senza tubo di aspirazione e la bocchetta per pavimenti, oppure la bocchetta per fughe.

## Lavorare con il la bocchetta per fughe e la bocchetta per imbottiture

**Nota:** Sia la bocchetta per fughe che la bocchetta per imbottiture sono alloggiare nell'apparecchio.

### Figura 10

- ➔ Per lavorare sollevare il coperchio e prelevare la bocchetta desiderata.

### Bocchetta fessure

per bordi, giunti, radiatori e zone difficilmente accessibili.

### Bocchetta mobili imbottiti

per aspirare mobili imbottiti, tende, materassi ed altro

## Bocchetta turbo \*

\* in funzione alla dotazione

### Figura 11

#### ➔ **Bocchetta turbo per pavimenti**

(Cod. d'ordin. 4.130-177)

Spazzolare ed aspirare contemporaneamente.

Particolarmente indicato per aspirare peli di animali e per la pulizia di tappeti a pelo alto. L'azionamento del rullo spazzola avviene tramite il flusso d'aria.

Non serve alcun collegamento elettrico.

## Posizione di parcheggio

- ➔ Spegnere l'apparecchio premendo l'interruttore (on/off) dell'apparecchio.

### Figura 12

- ➔ Introdurre la bocchetta per pavimenti nell'alloggiamento dell'apparecchio durante le pause di lavoro.

## Terminare il lavoro

### Figura 13

- ➔ Spegnere l'apparecchio e staccare la spina.
- ➔ Premere il tasto avvolgimento cavo. Il cavo rientra automaticamente nell'apparecchio.

## Pulire il filtro dell'acqua

### ⚠ **Attenzione**

*Pulire ed asciugare dopo ogni utilizzo il contenitore del filtro dell'acqua, il coperchio del filtro e la piastrina di rimbalzo Accertarsi che le guide della piastrina di rimbalzo siano pulite.*

- ➔ Prelevare il contenitore del filtro dell'acqua dall'apparecchio (vedi: RIEMPIRE IL SERBATOIO DEL FILTRO DELL'ACQUA).

### Figura 14

- ➔ Togliere il coperchio del serbatoio e rimuovere la piastrina di rimbalzo.
- ➔ Svuotare il contenitore del filtro dell'acqua attraverso un incavo.
- ➔ Pulire ed asciugare il coperchio ed il contenitore del filtro dell'acqua.

**Importante:** Tutti i componenti del filtro dell'acqua, in particolare il filtro intermedio, prima di essere conservati devono essere asciugati bene!

## Trasporto, conservazione

- ➔ Per il trasporto fissare l'apparecchio alla rispettiva maniglia e conservarlo in luoghi asciutti.
- ➔ Per l'aerazione, non introdurre completamente il contenitore del filtro dell'acqua nell'apparecchio durante il periodo in cui l'apparecchio viene conservato.

## Cura e manutenzione

### ⚠ **Attenzione**

Prima di ogni intervento di cura e di manutenzione, spegnere l'apparecchio e staccare la spina.

### **Pulire l'apparecchio e gli accessori**

### ⚠ **Attenzione**

Non usare detersivi abrasivi, detersivi per il vetro o detersivi universali! Non immergere mai l'apparecchio in acqua.

→ Pulire l'apparecchio e gli accessori in plastica con un normale detersivo per materiale sintetico.

### Figura 15

- Il tubo flessibile di aspirazione e l'impugnatura possono essere smontati per la pulizia.
- Controllare che gli accessori non siano otturati, eventualmente pulirli. Per la pulizia della bocchetta per pavimenti non deve essere utilizzata dell'acqua.

### **Pulire / sostituire il filtro intermedio**

**Nota:** Pulire il filtro intermedio, in condizioni di uso normali, ogni 8 settimane; se la forza aspirante diminuisce, pulirlo anche prima. Per la pulizia usare una normale spugna di un materiale morbido, al fine di evitare che il rivestimento delle lamelle venga danneggiato.

### Figura 16

- Pulire le singole lamelle del filtro intermedio sotto acqua corrente tiepida, usando la spugna.
- Pulire il filtro intermedio, in condizioni di uso normali, al massimo ogni 12 mesi; all'occorrenza anche prima.

**Nota:** Il filtro intermedio deve essere smaltito nei rifiuti.

### **Sostituire il filtro HEPA-Plus**

**Nota:** Il filtro HEPA-Plus è composto da un filtro HEPA ed un filtro di scarico. Per poter garantire una prestazione di pulizia ed un funzionamento ottimale dell'apparecchio è necessario sostituirlo al massimo dopo 18 mesi. In caso di danneggiamento o di forte sporco sostituirlo anche prima.

### ⚠ **Attenzione**

Il filtro HEPA-Plus non deve essere lavato!

### Figura 17

→ Rimuovere la copertura.

### Figura 18

- Rimuovere il filtro HEPA-Plus.
- Inserire un nuovo filtro HEPA in modo tale da percepire un "CLIC" per l'aggancio.
- Introdurre nuovamente la copertura in modo tale da percepire un "CLIC" per l'aggancio.

### **Pulire il canale di aspirazione nel contenitore del filtro dell'acqua**

### Figura 19

- Rimuovere i depositi nel canale di aspirazione sciacquandoli oppure con un getto d'acqua.

## Dati tecnici

Tensione nominale 1~50/60 Hz	220-240 V
Potenza $P_{nom}$	1200 W
Potenza $P_{max}$	1400 W
Quantità di riempimento del contenitore del filtro dell'acqua	2 l
Pressione acustica	69 dB(A)
Peso (senza accessori)	8,5 kg
Diametro nominale, accessori	35 mm

### **DS 5600:**

Filtro HEPA-Plus H 12 Classe conforme EN 1822

### **DS 5600 Mediclean:**

Filtro HEPA-Plus H 13 Classe conforme EN 1822

### **Con riserva di modifiche tecniche!**

## Risoluzione guasti

Piccoli guasti o disfunzioni possono essere eliminati seguendo le seguenti istruzioni. In caso di dubbi si prega di rivolgersi al servizio assistenza autorizzato.

## **Pericolo**

*Prima di ogni intervento di cura e di manutenzione, spegnere l'apparecchio e staccare la spina.*

*Lavori di riparazione e lavori sugli impianti elettrici possono essere effettuati solo dal servizio clienti autorizzato.*

### **L'apparecchio non aspira**

#### **Alimentazione elettrica interrotta**

- ➔ Tirare la spina di rete, il cavo di collegamento e verificare che la spina non sia danneggiata.

### **Potenza di aspirazione debole / ridotta**

#### **Piastrina di rimbalzo dimenticata o non posizionata correttamente.**

- ➔ Inserire correttamente la piastrina di rimbalzo.  
(vedi: FORNITURA)

#### **Filtro intermedio bagnato**

- ➔ Far asciugare il filtro intermedio o inserire un nuovo filtro.  
(vedi: CURA, MANUTENZIONE)

#### **Forte formazione di schiuma nel contenitore del filtro dell'acqua**

- ➔ Sostituire l'acqua ed aggiungere 1–2 tappi di FoamStop. Verificare che il filtro intermedio non sia umido. Lavare il filtro bagnato e farlo asciugare o introdurre un nuovo filtro.

#### **Troppa poca acqua o molta nel serbatoio del filtro dell'acqua**

- ➔ Verificare il contrassegno MIN / MAX sul contenitore.

#### **Filtro intermedio assente o non introdotto correttamente.**

- ➔ Verificare.

#### **Filtro HEPA-Plus sporco**

- ➔ Sostituire il filtro HEPA-Plus.  
(vedi: CURA, MANUTENZIONE)

#### **Il filtro intermedio è sporco**

- ➔ Lavare il filtro ed all'occorrenza introdurre un nuovo filtro intermedio.  
(vedi: CURA, MANUTENZIONE)

#### **Otturazione degli accessori**

- ➔ Rimuovere l'otturazione.

#### **Il canale di aspirazione presenta dei depositi**

- ➔ Rimuovere i depositi.  
(vedi: CURA, MANUTENZIONE)

#### **Il contenitore del filtro dell'acqua non è aganciato correttamente**

- ➔ Verificare.  
(vedi: RIEMPIRE IL SERBATOIO DEL FILTRO DELL'ACQUA)

#### **Cursore dell'aria secondaria sulla maniglia aperto**

- ➔ Chiudere il cursore dell'aria secondaria.  
(vedi: LAVORARE CON LA BOCCHETTA PER PAVIMENTI)

## **Avvertenze generali**

### **Garanzia**

In tutti i paesi sono valide le condizioni di garanzia pubblicate dalla nostra società di vendita competente. Entro il termine di garanzia eliminiamo gratuitamente eventuali guasti all'apparecchio, se causati da un difetto di materiale o di produzione. Nei casi previsti dalla garanzia si prega di rivolgersi al proprio rivenditore, oppure al più vicino centro di assistenza autorizzato, esibendo lo scontrino di acquisto.

(Indirizzo vedi retro)

### **Servizio assistenza**

In caso di domande o anomalie la filiale KÄRCHER è felice di poterla aiutare.

(Indirizzo vedi retro)

### **Ordinare ricambi e accessori speciali**

La lista dei pezzi di ricambio più comuni è riportata alla fine del presente manuale d'uso. I ricambi e gli accessori sono reperibili presso il rivenditore di fiducia o una filiale KÄRCHER.  
(Indirizzo vedi retro)

## Beste klant,



Lees vóór het eerste gebruik van uw apparaat deze oorspronkelijke gebruiksaanwijzing, ga navenant te werk en bewaar hem voor later gebruik of voor een latere eigenaar.

## Inhoud

Afbeelding van het apparaat / leveringspakket	4
Beschrijving apparaat	30
Veiligheidsinstructies	30
Inbedrijfstelling/gebruik	31
Accessoires aansluiten	31
Waterfilterreservoir vullen	31
Beginnen met het werk	31
Werken met de vloerspuitkop	31
Natzuigen	32
Werken met voegsproeier en kussensproeier	32
Turbomondstuk *	32
Parkeerstand	32
Werking stopzetten	32
Transport, opslag	32
Reiniging en onderhoud	32
Apparaat en accessoires reinigen	32
Tussenfilter reinigen / vervangen	33
HEPA-Plus-filter vervangen	33
Aanzuigkanaal in het waterfilterreservoir reinigen	33
Technische gegevens	33
Hulp bij storingen	33
Algemene instructies	34

## Reglementair gebruik

Het apparaat is volgens de in deze gebruikershandleiding aangegeven beschrijvingen en de veiligheidsaanwijzingen voor gebruik als droogzuiger bedoeld.

Optioneel kunnen ook kleine hoeveelheden vloeistof opgezogen worden.

- Gebruik dit apparaat alleen met gevuld waterfilterreservoir.
- Gebruik dit apparaat uitsluitend voor privé-doeleinden en met door KÄRCHER

toegelaten accessoires en reserveonderdelen.

## Beschrijving en werking

Deze zuiger heeft een waterfiltersysteem dat ook de kleinste deeltjes opneemt. De extra krachtige HEPA-Plus-filter is een val voor alle allergieopwekkers. De retourlucht is gereinigd van 99,99% van alle deeltjes van meer dan 0,3 µm en dus zuiverder dan de kamerlucht.

De werking van de Kärcher waterfilterzuiger

Waterfilter	Tussenfilter	HEPA
Longgangbare deeltjes		
Fijn stof		
Huisstofmijt (uitwerpselen)		
Bacteriën		
Stof		
Sporen		
Pollen		
Grof vuil (dierenhaar, pluizen, kruimels):		

Afscheidingsgraad in procenten van alle deeltjes groter dan 0,3 µm 98 % 99 % 99,99 %

## Zorg voor het milieu



Het verpakkingsmateriaal is herbruikbaar. Deponeer het verpakkingsmateriaal niet bij het huishoudelijk afval, maar bied het aan voor hergebruik.



Onbruikbaar geworden apparaten bevatten waardevolle materialen die geschikt zijn voor hergebruik. Lever de apparaten daarom in bij een inzamelpunt voor herbruikbare materialen.

## Afvoer van filters en afvalwater

De filters zijn vervaardigd uit ecologisch verantwoorde materialen. Voor zover ze geen opgezogen substanties bevatten die niet via het huishoudelijke afval verwijderd mogen worden, mogen ze via het normale huisafval afgevoerd worden.

Voor zover het geen verboden stoffen bevat, kan het afvalwater verwijderd worden via de afvoerleiding.

## Beschrijving apparaat

### Leveringsomvang

Controleer bij het uitpakken de inhoud van de verpakking op volledigheid en beschadigingen. Neem ingeval van opmerkingen contact op met uw dealer.

**Instructie:** *Afbeeldingen van het apparaat en de bediening bevinden zich op de voorste omslagpagina's, gelieve die op voorhand uit te klappen.*



- 1 Netsnoer met stekker
- 2 Schakelaar van het apparaat (AAN / UIT)
- 3 Kabeloprol-knop
- 4 Handgreep
- 5 Bergruimte toebehoren
- 6 Deksel voor opbergvak accessoires
- 7 Zuigslang
- 8 Handgreep
- 9 Schuifopening
- 10 Telescoopzuigbuis
- 11 Ontgrendeling voor de verstelling van de telescopische zuigbuis
- 12 Vloerzuigmond, omschakelbaar
- 13 Spleetmondstuk
- 14 Polstermondstuk
- 15 Tussenfilter
- 16 Deksel van waterfilterreservoir
- 17 Keerschot
- 18 Waterfilterreservoir
- 19 Ontschuimvloeistof (FoamStop)
- 20 Opname voor vloerspuitskop
- 21 HEPA-Plus-filter  
Bestaand uit:  
HEPA-filter en afzuigfilter

**Bij apparaat 1.195-132 / 1.195-137 extra in de leveromvang**

- 22 Turbozuigmond voor de grond

## Veiligheidsinstructies

- Dit apparaat is niet geschikt om door personen (inclusief kinderen) met beperkte fysieke, sensorische of geestelijke vaardigheden of met gebrek aan ervaring en/of kennis gebruikt te worden, tenzij ze door een voor hun veiligheid verantwoordelijke persoon in de gaten gehouden worden of van hem aanwijzingen ontvangen hoe het apparaat gebruikt moet worden. Kinderen dienen in de gaten gehouden te worden om er zeker van te zijn dat ze niet met het apparaat spelen.
- Apparaat uitschakelen, wanneer er niet gezogen wordt.

### ⚠ Elektrische aansluiting

*Gebruik uitsluitend wisselstroom voor het apparaat. De spanning moet overeenkomen met de vermelding op het typeplaatje van het apparaat.*

### ⚠ Gevaar voor elektrische schokken

*Pak de stekker en wandcontactdoos nooit met vochtige handen beet.*

Netstekker niet verwijderen door hem aan de netkabel uit het stopcontact te trekken.

*Controleer netsnoer en stekker vóór gebruik altijd op beschadigingen. Laat een beschadigd netsnoer onmiddellijk vervangen door een bevoegde klantendienst-/elektromonteur. We adviseren wandcontactdozen met voorgeschakelde lekstroom-veiligheidsschakelaar (maximaal 30 mA nominale activeringsstroomsterkte) te gebruiken, ter vermindering van elektrische ongelukken.*

### ⚠ Let op

*Bepaalde stoffen kunnen door het opwaaien met de zuiglucht explosieve dampen of mengsels vormen!*

*De volgende stoffen nooit opzuigen:*

- Explosieve of brandbare gassen, vloeistoffen en stof (reactief stof)
- Reactief metaalstof (bijv. aluminium, magnesium, zink) in verbinding met sterk alkalische en zure reinigingsmiddelen
- Onverdunde sterke zuren en logen
- Organische oplosmiddelen (bijv. benzine, verfverdunder, aceton, stookolie).

*Bovendien kunnen deze stoffen de bij het apparaat gebruikte materialen aantasten.*

# Inbedrijfstelling/gebruik

## Accessoires aansluiten

### Afbeelding 1

- Zuigslang aansluiten.
  - Telescopische zuigbuis met zuigslang verbinden en vloerspuitkop aanbrengen.
- Instructie:** De telescopische zuigbuis volgens het formaat instellen zodat u in een rechte houding ontspannen kunt werken.

### Afbeelding 2

- Ontgrendeling bedienen en binnenste buis op de gewenste lengte uittrekken resp. inschuiven.

## Waterfilterreservoir vullen

### ⚠ Let op

*Gebruik dit apparaat niet zonder gevuld waterfilterreservoir!*

*Bij de levering zijn de tussenfilter en het gebogen keerschot reeds gemonteerd. Gelieve bij het vullen erop te letten dat deze bestanddelen juist aangebracht zijn (zie: LEVERINGS-PAKKET). Ze kunnen de oorzaak zijn van een slechte zuigprestatie of een vroegtijdige uitval van de tussenfilter (zie: WERKING BEEINDIGEN).*

### Afbeelding 3

- De ontgrendelknop bedienen en het waterfilterreservoir eruit trekken.

### Afbeelding 4

- Het deksel van het waterfilterreservoir nemen en het waterfilterreservoir tussen de MIN en MAX markering vullen met leidingwater (ca. 2 liter)!

### Afbeelding 5

- Een dopje ontschuimvloeistof (Foam-Stop) in het waterfilterreservoir vullen.
- Instructie:** De werking van de zuiger berust op de verwerving van de zuiglucht in de waterfilter. Daarbij worden opgezogen deeltjes en restanten van reinigingsmiddelen uit vloerbedekkingen in het waterbad verzameld. Onder bepaalde omstandigheden kan dit schuimvorming tot gevolg hebben. Om dat te vermijden, dient een volledig dopje ontschuimvloeistof in het waterfilterbad gevoegd worden. De ontschuimvloeistof is milieuvriendelijk

en wordt volledig biologisch afgebroken. Een lichte schuimvorming tijdens het gebruik is normaal en heeft geen negatieve gevolgen voor de werking.

### Afbeelding 6

- Het deksel terugplaatsen. Het waterfilterreservoir volledig in het apparaat schuiven en naar boven trekken tot het vastklikt.

**Instructie:** Gelieve water bij te vullen wanneer het waterpeil in het reservoir tijdens het werk onder de „MIN” markering zakt.

## Beginnen met het werk

### Afbeelding 7

- De stroomkabel volledig uit het apparaat trekken en de stekker in het stopcontact steken.
- Voor het inschakelen de hoofdschakelaar (in/uit) indrukken.

### ⚠ Let op

*Geen grote hoeveelheden poederachtige stoffen zoals bijvoorbeeld cacao-poeder, bloem, wasmiddel, puddingpoeder en dergelijke opzuigen!*

## Werken met de vloerspuitkop

### Zuigen van harde oppervlakken

#### Afbeelding 8

- Druk met de voet op de omschakelaar op het vloermondstuk. De borstelranden aan de onderzijde van het vloermondstuk staan naar buiten

### Zuigen van tapijten

#### Afbeelding 9

- Druk met de voet op de omschakelaar op het vloermondstuk. De borstelranden aan de onderzijde van het vloermondstuk staan naar binnen

**Instructie:** Door de hoge constante zuigkracht van het apparaat kunnen de zuigmonden zich bij het werken op tapijten, kussens, gordijnen enz. te vast zuigen. Gebruik in dat geval de schuifopening om de zuigkracht te verlagen. Na gebruik weer sluiten.

## Natzuigen

### ⚠ **Let op**

*Vloerspuitkop en zuigbuis mogen niet gebruikt worden om nat te zuigen, roestgevaar!*

- Vochtig vuil resp. kleine hoeveelheden vloeistof tot ca. 0,5 l kunnen opgezogen worden. Daartoe de handgreep zonder zuigbuis en vloerspuitkop of voegsproeier gebruiken.

## Werken met voegsproeier en kussensproeier

**Instructie:** Voegsproeier en kussensproeier zijn ondergebracht in het apparaat.

**Afbeelding 10**

- Voor het werken het deksel openklappen en de gewenste sproeier eruit nemen.

### **Voegsproeier**

voor randen, voegen, radiatoren en moeilijk toegankelijke plaatsen.

### **Kussensproeier**

voor het schoonzuigen van gestoffeerde meubelen, matrassen, gordijnen e.a.

## Turbomondstuk \*

\*afhankelijk van de uitvoering

**Afbeelding 11**

- **Turbozuigmond voor de grond**  
(Bestelnr. 4.130-177)

Borstelen en zuigen in een keer.

Met name geschikt voor het opzuigen van dierenharen en het zuigen van hoogpolige tapijten. De rolborstel wordt aangedreven door de luchtstroom.

Geen elektrische aansluiting vereist.

## Parkeerstand

- Apparaat uitsvhakelen, daartoe hoofdschakelaar (in/uit) indrukken

**Afbeelding 12**

- De vloerspuitkop bij werkonderbrekingen in de opname aan het apparaat steken.

## Werking stopzetten

**Afbeelding 13**

- Apparaat uitschakelen en de stekker uit de wandcontactdoos trekken.

- Toets kabel oprollen indrukken. Kabel rolt automatisch op in het apparaat.

## Reinigen van het waterfiltersysteem

### ⚠ **Let op**

*Na elk gebruik het waterfilterreservoir, het filterdeksel en het keerschot reinigen en drogen. Gelieve op proper gereinigde geleidingen van het keerschot te letten.*

- Het waterfilterreservoir uit het apparaat nemen (zie: WATERFILTERRESERVOIR VULLEN).

**Afbeelding 14**

- Deksel van het reservoir nemen en keerschot wegnemen.
- Het waterfilterreservoir via een ronde kant leegmaken.
- Deksel en waterfilterreservoir reinigen en drogen.

**Belangrijk:** Alle onderdelen van het waterfiltersysteem, in het bijzonder de tussenfilter, moeten voor het wegbergen goed gedroogd worden!

## Transport, opslag

- Apparaat voor het transport aan de draaghandgreep vasthouden en in droge ruimten opslaan.
- Voor de verluchting het waterfilterreservoir tijdens de opbergperiode niet volledig in het apparaat schuiven.

## Reiniging en onderhoud

### ⚠ **Let op**

*Bij alle reinigings- en onderhoudswerkzaamheden altijd het apparaat uitschakelen en de stekker uit het stopcontact trekken.*

## Apparaat en accessoires reinigen

### ⚠ **Let op**

Geen schuurmiddelen, glas of reinigingsmiddelen gebruiken! Dompel het apparaat nooit in water.

- Apparaat en kunststofaccessoires met een in de winkel verkrijgbare kunststofreiniger verzorgen.

**Afbeelding 15**

- Zuigslang en handgreep kunnen voor het reinigen uiteen genomen worden.



- De accessoires controleren op verstopping en indien nodig reinigen. Voor het reinigen van de vloerspuitkop mag geen water gebruikt worden.

### Tussenfilter reinigen / vervangen

**Instructie:** De tussenfilter bij normaal gebruik alle 8 weken reinigen, bij een vermindering van de zuigkracht ook vroeger.

Voor de reiniging een courante zachte spons voor huishoudelijk werk gebruiken om te vermijden dat de gecoatete lamellen beschadigd worden.

#### Afbeelding 16

- De afzonderlijke lamellen van de tussenfilter met de spons onder stromend water reinigen.

- Bij normaal gebruik de tussenfilter ten laatste na 12 maanden vervangen, indien nodig ook vroeger.

**Instructie:** De tussenfilter moet met het restafval meegegeven worden.

### HEPA-Plus-filter vervangen

**Instructie:** De HEPA-Plus-filter bestaat uit de HEPA-filter en een afzuigfilter. Om een optimaal reinigingsresultaat en functionaliteit van het apparaat te garanderen, moet die ten laatste na 18 maanden vervangen worden. In geval van beschadiging of sterke verontreiniging vroeger vervangen.

#### ⚠ Let op

*De HEPA-Plus-filter niet uitwassen!*

#### Afbeelding 17

- De afdekking wegnemen.

#### Afbeelding 18

- De HEPA-Plus-filter verwijderen.
- Een nieuwe HEPA-Plus-filter zodanig aanbrengen dat hij met een „KLIK" vastklikt.
- De afdekking opnieuw zodanig aanbrengen dat ze met een „KLIK" vastklikt.

### Aanzuigkanaal in het waterfilterreservoir reinigen

#### Afbeelding 19

- Afzettingen in het aanzuigkanaal losmaken door bovenaan met een waterstraal te spelen.

## Technische gegevens

Nominale spanning 1~50/60 Hz	220-240	V
Vermogen Pnom.	1200	W
Vermogen Pmax.	1400	W
Vulhoeveelheid waterfilterreservoir	2	l
Geluidsdruk niveau	69	dB(A)
Gewicht (excl. accessoires)	8,5	kg
Nominale afstand, accessoires	35	mm

#### DS 5600:

HEPA-Plus-filter H 12 klasse conform EN 1822

#### DS 5600 Mediclean:

HEPA-Plus-filter H 13 klasse conform EN 1822

**Technische veranderingen voorbehouden!**

## Hulp bij storingen

Kleinere storingen kunt u zelf oplossen met behulp van het volgende overzicht. Bij twijfel neemt u contact op met de bevoegde klantenservice.

#### ⚠ Gevaar

*Bij alle reinigings- en onderhoudswerkzaamheden altijd het apparaat uitschakelen en de stekker uit het stopcontact trekken.*

*Reparaties en werkzaamheden aan elektrische componenten mogen alleen door bevoegde medewerkers van de technische dienst worden uitgevoerd.*

### Apparaat zuigt niet

#### Stroomtoevoer is onderbroken

- Stekker uittrekken, aansluitkabel en stekker controleren op beschadigingen.

## Zwakke / verminderde zuigkracht

### Keerschot vergeten of niet juist aangebracht

- Keerschot juist aanbrengen.  
(zie: LEVERINGSPAKKET)

### Tussenfilter is nat

- Tussenfilter laten drogen of nieuwe droge filter aanbrengen.  
(zie: ONDERHOUD)

### Sterke schuimvorming in het waterfilterreservoir

- Water vervangen en 1–2 dopjes Foam-Stop toevoegen. Tussenfilter controleren op vochtigheid. Natte filter wassen en vervolgens laten drogen of nieuwe filter aanbrengen.

### Te weinig of te veel water in het waterfilterreservoir

- MIN / MAX markering op het reservoir controleren.

### Tussenfilter ontbreekt of is niet juist aangebracht

- Controleren.

### HEPA-Plus-filter is verontreinigd

- HEPA-Plus-filter vervangen.  
(zie: ONDERHOUD)

### Tussenfilter is verontreinigd

- Filter uitwassen, indien nodig nieuwe tussenfilter aanbrengen.  
(zie: ONDERHOUD)

### Accessoire is verstopt

- Verstopping oplossen.

### Aanzuigkanaal vertoont afzettingen

- Afzettingen verwijderen.  
(zie: ONDERHOUD)

### Waterfilterreservoir is niet juist vergrendeld

- Controleren.  
(zie: WATERFILTERRESERVOIR VULLEN)

### Schuifopening aan de handgreep openen

- Schuifopening sluiten.  
(zie: WERKEN MET DE VLOERSPUITKOP)

## Algemene instructies

### Garantie

In elk land gelden de door onze hiervoor verantwoordelijke verkoopmaatschappij uitgegeven garantievoorwaarden. Eventuele storingen aan het apparaat verhelpen wij zonder kosten binnen de garantietermijn als een materiaal of fabrieksfout hiervan de oorzaak is. Neem bij klachten binnen de garantietermijn contact op met uw leverancier of de dichtstbijzijnde klantenservicewerkplaats en neem de accessoires en uw aankoopbewijs mee.

(adres zie achterzijde)

### Klantenservice

Bij vragen of storingen helpt onze KÄRCHER-filiaal u graag verder.

(adres zie achterzijde)

### Bestelling van reserveonderdelen en bijzondere toebehoren

Een selectie van de meest frequent benodigde reserveonderdelen vindt u achteraan in de gebruiksaanwijzing.

Reserveonderdelen en toebehoren zijn verkrijgbaar bij uw handelaar of uw KÄRCHER-filiaal.

(adres zie achterzijde)

## Estimado cliente:



Antes del primer uso de su aparato, lea este manual original, actúe de acuerdo a sus indicaciones y guárdelo para un uso posterior o para otro propietario posterior.

## Índice de contenidos

Ilustración del aparato / volumen de suministro	4
Descripción del aparato	36
Indicaciones de seguridad	36
Puesta en marcha/funcionamiento	37
Conecte los accesorios	37
Llenar el depósito de agua	37
Comenzar con el trabajo	37
Trabajar con la boquilla para suelos	37
Aspiración de líquidos	38
Trabajos con boquilla para juntas y boquilla para tapicerías	38
Boquilla extra-rápida *	38
Posición de estacionamiento	38
Finalización del funcionamiento	38
Transporte, almacenamiento	38
Cuidado y mantenimiento	38
Limpie el aparato y los accesorios	38
Limpiar/cambiar el filtro intermedio	39
Cambiar el filtro HEPA-Plus	39
Limpiar el canal de aspiración del depósito de agua	39
Datos técnicos	39
Subsanación de averías	39
Indicaciones generales	40

## Uso previsto

El aparato está previsto para el uso como aspirador en seco conforme a las descripciones e instrucciones de seguridad de este manual de instrucciones.

Opcionalmente pueden aspirarse también pequeñas cantidades de líquido.

- Utilice este aparato solamente con el depósito de agua lleno
- Utilice este aparato que funciona exclusivamente para fines particulares y con los

accesorios y piezas de repuesto autorizadas por KÄRCHER.

## Descripción y efecto

Este aspirador tiene un sistema de filtro de agua que también recoge las partículas más pequeñas. El filtro adicional de alto rendimiento HEPA-Plus es una trampa para todos los agentes patógenos causantes de alergias. El aire de escape, liberado de 99,99% de todas las partículas de más de 0,3 µm, es más limpio que el aire ambiente.

Eficacia del aspirador con filtro de agua de Kärcher

Filtro de agua	Filtro intermedio	HEPA
Partículas permeables al pulmón		
Polvos finose		
Ácaros del polvo del hogar (excreciones)		
Bacterias		
Polvo		
Esporas		
Polen		
Suciedad gruesa (pelos de animales, pelusas, migajas... Etc.)		

Grado de separación en % de todas las partículas mayores de 0,3 µm 98 % 99 % 99,99 %

## Protección del medio ambiente



Los materiales de embalaje son reciclables. Por favor, no tire el embalaje a la basura doméstica; en vez de ello, entréguelo en los puntos oficiales de recogida para su reciclaje o recuperación.



Los aparatos viejos contienen materiales valiosos reciclables que deberían ser entregados para su aprovechamiento posterior. Por este motivo, entregue los aparatos usados en los puntos de recogida previstos para su reciclaje.

## Eliminación de filtro y agua sucia

Los filtros están fabricados con materiales respetuosos con el medio ambiente. Si no aspira sustancias que no estén permitidas en la basura convencional, los puede eliminar con ella.

El agua sucia puede eliminarse por el sistema de desagüe si no contiene ninguna sustancia prohibida.

## Descripción del aparato

### Volumen del suministro

Verifique durante el desembalaje que no falte ninguna pieza ni haya daños. Si debe hacer alguna reclamación, informe a su distribuidor.

**Nota:** *En la contraportada hay ilustraciones del aparato y manejo, abrir antes esta página.*



- 1 Cable de conexión a red con enchufe
- 2 Interruptor del aparato (ON / OFF)
- 3 Botón de enrollar el cable
- 4 Asa de transporte
- 5 Alojamiento del accesorio
- 6 Tapa para zona de entrada de accesorios
- 7 Manguera de aspiración
- 8 Mango
- 9 Pasador aire secundario
- 10 Tubo de aspiración telescópico
- 11 Desbloqueo para ajuste del tubo de aspiración telescópico
- 12 Boquilla barredora de suelos, conmutable
- 13 Boquilla para juntas
- 14 Boquilla para acolchados
- 15 Filtro intermedio
- 16 Tapa de depósito de agua
- 17 Placa deflectora
- 18 Depósito de agua
- 19 Líquido antiespumante (FoamStop)
- 20 Alojamiento para boquilla para suelos
- 21 Filtro HEPA-Plus compuesto de:
  - Filtro HEPA y filtro de aire de escape

**Incluido adicionalmente en el volumen de suministro del modelo**

**1.195-132 / 1.195-137**

- 22 Boquilla extra-rápida para suelos

## Indicaciones de seguridad

- Este aparato no es apto para ser operado por personas (incl. niños) con capacidades físicas, sensoriales o intelectuales limitadas, o con falta de experiencia y/o conocimientos, a no ser que sea supervisado por una persona para responsable para su seguridad o haya sido instruida para utilizar el aparato. Mantener fuera del alcance de los niños.
- Cuando no esté efectuando ninguna aspiración, desconecte el aparato.

### **⚠ Conexión eléctrica**

*Conecte el aparato únicamente a corriente alterna. La tensión tiene que corresponder a la indicada en la placa de características del aparato.*

### **⚠ Peligro de descarga eléctrica**

*No toque nunca el enchufe de red o la toma de corriente con las manos mojadas.*

*No saque el enchufe de la toma de corriente tirando del cable.*

*Antes de cada puesta en servicio, compruebe si el cable de conexión y el enchufe de red presentan daños. Si el cable de conexión estuviera deteriorado, debe solicitar sin demora a un electricista especializado del servicio de atención al cliente autorizado que lo sustituya.*

*Para evitar accidentes de origen eléctrico, recomendamos utilizar tomas de corriente con un interruptor protector de corriente de defecto preconfigurado (intensidad de corriente de liberación nominal: máx. 30 mA).*

### **⚠ Atención:**

*Determinadas sustancias pueden mezclarse con el aire aspirado debido a las turbulencias dando lugar a mezclas o vapores explosivos. No aspirar nunca las siguientes sustancias:*

- Gases, líquidos y polvos explosivos o inflamables, (povos reactivos)
- Polvos de metal reactivos (p. ej. aluminio, magnesio, zinc) en combinación con detergentes muy alcalinos y ácidos
- Ácidos y lejías fuertes sin diluir
- Disolventes orgánicos (p.ej. gasolina, diluyentes cromáticos, acetona, fuel).

*Además, esas sustancias pueden afectar negativamente a los materiales empleados en el aparato.*

# Puesta en marcha/funcionamiento

## Conecte los accesorios

### Figura 1

- Conecte la manguera de aspiración.
- Conectar tubo de aspiración telescópico con manguera de aspiración e insertar boquilla para suelos.

**Indicación:** Ajustar el tubo de aspiración telescópico de acuerdo a su tamaño para poder trabajar en posición erecta de forma relajada.

### Figura 2

- Accionar el dispositivo de desbloqueo y estirar o introducir deslizando el tubo interior hasta la longitud deseada.

## Llenar el depósito de agua

### ⚠ Atención:

No utilice el aparato si no está lleno el depósito de agua.

Se suministra con filtro intermedio y placa deflectora curvada ya insertados. Al rellenar compruebe si estos componentes están correctamente insertados (ver: VOLUMEN DE SUMINISTRO). Pueden ser la causa de un mal rendimiento de aspiración o falla precoz del filtro intermedio (ver: FINALIZACIÓN DEL FUNCIONAMIENTO).

### Figura 3

- Accionar el cabezal de desbloqueo y extraer el depósito de agua.

### Figura 4

- Retirar la tapa del depósito de agua y rellenar con agua del grifo (aprox. 2 litros) el depósito de agua entre las marcas MIN y MAX.

### Figura 5

- Añadir el contenido de una tapa del cierre del líquido antiespumante (FoamStop) al depósito de agua.

**Indicación:** El funcionamiento del aspirador se basa en la mezcla del aire aspirado dentro del filtro de agua. En este caso, en el baño de agua se acumulan restos de detergente y residuos de los revestimientos del piso. Bajo determinadas circunstancias, el proceso puede generar

espuma. Para eliminarla debe añadir una tapa de cierre llena de líquido antiespumante en el baño de agua. El líquido antiespumante es ecológico y totalmente biodegradable. Durante el servicio existe normalmente una ligera formación de espuma, que no afecta al funcionamiento.

### Figura 6

- Coloque de nuevo la tapa. Insertar completamente el depósito de agua en el aparato y estirar hacia arriba hasta que encaje.

**Indicación:** Rellene con agua cuando el nivel de agua del depósito durante el trabajo descienda por debajo de la marca „MIN”.

## Comenzar con el trabajo

### Figura 7

- Desenchufar totalmente el cable de red del aparato y enchufar la clavija en la toma de corriente.
- Para encender pulsar el interruptor del aparato (ON/OFF).

### ⚠ Atención:

No aspirar grandes cantidades de materiales en polvo, como cacao, harina, detergente, polvos para flanes y otros.

## Trabajar con la boquilla para suelos

### Aspiración de superficies duras

#### Figura 8

- Con el pie, pulse el conmutador de la boquilla barredora de suelos. Las tiras del cepillo de la parte inferior de la boquilla barredora de suelos quedan extendidas

### Aspirar alfombras

#### Figura 9

- Con el pie, pulse el conmutador de la boquilla barredora de suelos. Las tiras del cepillo de la parte inferior de la boquilla barredora de suelos quedan replegadas

**Indicación:** Debido a una alta potencia de absorción constante del aparato las boquillas pueden llegar a absorber demasiado al trabajar con alfombras, tapicerías, cortinas, etc. En este caso utilice el pasador de aire secundario para reducción de la potencia de aspiración. Volver a cerrar después de usar.

## Aspiración de líquidos

### ⚠ **Atención:**

La boquilla para suelos y el tubo de aspiración no deben utilizarse para absorber en húmedo. Peligro de oxidación.

- ➔ La suciedad húmeda y cantidades pequeñas de líquido hasta aprox. 0,5 l pueden ser absorbidas. Para ello usar el asa sin tubo de aspiración ni boquilla para suelos o boquilla para juntas.

## Trabajos con boquilla para juntas y boquilla para tapicerías

**Indicación:** La boquilla para juntas y la boquilla para tapicerías están colocadas dentro del aparato.

### Figura 10

- ➔ Para trabajar abra la tapa y retire la boquilla deseada.

### Boquilla para juntas

para bordes, juntas, radiadores y zonas de difícil acceso.

### Boquilla para tapicerías

para aspirar muebles tapizados, cortinas, colchones, entre otros.

## Boquilla extra-rápida \*

\*según equipamiento

### Figura 11

#### ➔ **Boquilla extra-rápida para suelos**

(Ref. 4.130-177)

Cepillar y aspirar en una sola pasada

Ideal para aspirar pelos de animales y moquetas de pelo largo. El rodillo del cepillo es accionado mediante la corriente del ventilador.

No precisa conexión eléctrica.

## Posición de estacionamiento

- ➔ Apagar el aparato, pulse para ello el interruptor de conexión y desconexión.

### Figura 12

- ➔ Durante las pausas de trabajo insertar la boquilla para suelos en el alojamiento del aparato.

## Finalización del funcionamiento

### Figura 13

- ➔ Apague el aparato y desenchufe la clavija de red.
- ➔ Pulsar la tecla de recogida de cable. El cable se recogerá automáticamente hacia el interior del aparato.

## Limpiar el sistema de filtro de agua

### ⚠ **Atención:**

Después de cada uso limpiar y secar depósito de agua, tapa de filtro y placa deflectora. Asegúrese de que las guías y placas deflectoras han quedado limpias.

- ➔ Retirar el depósito de agua del aparato (ver: LLENAR DEPÓSITO DE AGUA).

### Figura 14

- ➔ Sacar la tapa del depósito y retirar de la placa deflectora.
- ➔ Vaciar el depósito de agua mediante un redondeo.
- ➔ Limpiar y secar tapa y depósito de agua.  
**Importante:** Todas las piezas del sistema de filtro de agua, especialmente el filtro intermedio, deben estar bien secos antes de guardarlos.

## Transporte, almacenamiento

- ➔ Sujetar el aparato por el asa para su transporte y guardar en lugares secos.
- ➔ Para airear no insertar completamente el depósito de agua en el aparato durante los tiempos de conservación.

## Cuidado y mantenimiento

### ⚠ **Atención:**

Apague el aparato y desenchufe la clavija de red antes de efectuar los trabajos de cuidado y mantenimiento.

## Limpie el aparato y los accesorios

### ⚠ **Atención:**

No utilice detergentes abrasivos, ni detergentes para cristales o multiuso. No sumerja jamás el aparato en agua.

- ➔ Limpie el aparato y los accesorios de plástico con un limpiador de materiales

sintéticos de los habituales en el mercado.

#### Figura 15

- La manguera de aspiración y el asa pueden desmontarse para limpiar.
- Controlar si los accesorios están obstruidos y si es necesario límpíenlos. Para limpiar la boquilla para suelos no debe utilizarse nada de agua.

### Limpiar/cambiar el filtro intermedio

**Indicación:** En caso de uso normal limpie el filtro intermedio cada 8 semanas y con mayor frecuencia en caso de que se aprecie una disminución de la capacidad de aspiración.

Para la limpieza usar una esponja de material blando de las habituales en el hogar para evitar que las láminas sufran daños mientras se efectúa dicha limpieza.

#### Figura 16

- Limpiar cada una de las láminas del filtro intermedio con la esponja aplicando agua corriente.
- En caso de uso normal cambiar el filtro intermedio como mínimo cada 12 meses, si es necesario antes.

**Indicación:** El filtro intermedio debe ser eliminado con la basura orgánica.

### Cambiar el filtro HEPA-Plus

**Indicación:** El filtro HEPA-Plus está compuesto por el filtro HEPA y un filtro de aire de escape. Para garantizar una potencia de limpieza y funcionamiento óptimos del aparato este debe cambiarse como mínimo cada 18 meses. Cambiar antes si está dañado o la sujeción no se quita.

#### ⚠ **Atención:**

No lavar el filtro HEPA-Plus.

#### Figura 17

- Extraer la cubierta.

#### Figura 18

- Sacar el filtro HEPA-Plus.
- Insertar un filtro HEPA-Plus nuevo de modo que haga "clic" al encajar.
- Insertar la cubierta de modo que haga "clic" al encajar.

### Limpiar el canal de aspiración del depósito de agua

#### Figura 19

- Disolver las incrustaciones del canal de aspiración lavando desde arriba con un chorro de agua.

### Datos técnicos

Tensión nominal 1~50/60 Hz	220-240	V
Potencia $P_{nom}$	1200	W
Potencia $P_{máx}$	1400	W
Cantidad de llenado depósito de agua	2	l
Nivel de presión acústica	69	dB(A)
Peso sin accesorios	8,5	kg
Diámetro nominal, accesorios	35	mm

#### **DS 5600:**

Filtro HEPA-Plus clase H 12 según EN 1822

#### **DS 5600 Mediclean:**

Filtro HEPA-Plus clase H 13 según EN 1822

**Reservado el derecho a realizar modificaciones técnicas.**

### Subsanación de averías

Usted mismo puede solucionar las pequeñas averías con ayuda del resumen siguiente. En caso de duda, diríjase al servicio de atención al cliente autorizado.

#### ⚠ **Peligro**

Apague el aparato y desenchufe la clavija de red antes de efectuar los trabajos de cuidado y mantenimiento.

Los trabajos de reparación y trabajos en componentes eléctricos sólo los puede realizar el Servicio técnico autorizado.

### El aparato no aspira

#### **Alimentación de corriente interrumpida**

- Desenchufar, comprobar si el cable de conexión y la clavija presentan daños.

## Potencia de aspiración débil / reducida

### Ha olvidado montar la placa deflectora o no está insertada correctamente

- Colocar correctamente la placa deflectora.  
(ver: VOLUMEN DE SUMINISTRO)

### El filtro intermedio está húmedo

- Dejar secar el filtro intermedio o insertar un nuevo filtro seco.  
(ver: CUIDADO, MANTENIMIENTO)

### Mucha producción de espuma en el depósito de agua

- Cambiar el agua y añadir 1-2 tapas de cierre de FoamStop. Comprobar si el filtro intermedio está húmedo. Lavar filtro húmedo y a continuación dejarlo secar o insertar un filtro nuevo.

### Muy poca agua o demasiada agua en el depósito de agua

- Comprobar marca MIN / MAX en el depósito.

### Falta filtro intermedio o no está correctamente insertado

- Comprobar.

### El filtro HEPA-Plus está sucio

- Cambiar filtro HEPA-Plus.  
(ver: CUIDADO, MANTENIMIENTO)

### El filtro intermedio está sucio

- Cambiar filtro, si es necesario insertar filtro intermedio nuevo.  
(ver: CUIDADO, MANTENIMIENTO)

### Accesorio está obstruido

- Solucionar el atasco.

### El canal de aspiración tiene incrustaciones

- Eliminar incrustaciones.  
(ver: CUIDADO, MANTENIMIENTO)

### El depósito de agua no está encajado correctamente

- Comprobar.  
(ver: LLENAR DEPÓSITO DE AGUA)

### Abrir el pasador de aire secundario del asa

- Cerrar pasador de aire secundario.  
(ver: TRABAJOS CON LA BOQUILLA PARA SUELOS)

## Indicaciones generales

### Garantía

En todos los países rigen las condiciones de garantía establecidas por nuestra sociedad distribuidora. Las averías del aparato serán subsanadas gratuitamente dentro del período de garantía, siempre que las causas de las mismas se deban a defectos de material o de fabricación. En un caso de garantía, le rogamos que se dirija con el comprobante de compra al distribuidor donde adquirió el aparato o al Servicio al cliente autorizado más próximo a su domicilio.

(La dirección figura al dorso)

### Servicio de atención al cliente

En caso de dudas o alteraciones, la sucursal de KÄRCHER estará encantada de ayudarle. (La dirección figura al dorso)

### Pedido de piezas de repuesto y accesorios especiales

Podrá encontrar una selección de las piezas de repuesto usadas con más frecuencia al final de las instrucciones de uso.

En su distribuidor o en la sucursal de KÄRCHER podrá adquirir piezas de repuesto y accesorios.

(La dirección figura al dorso)



## Estimado cliente,



Leia o manual de manual original antes de utilizar o seu aparelho.

Proceda conforme as indicações no manual e guarde o manual para uma consulta posterior ou para terceiros a quem possa vir a vender o aparelho.

## Índice

Ilustração do aparelho / Volume de fornecimento	4
Descrição da máquina	42
Avisos de segurança	42
Colocação em funcionamento/funcionamento	43
Conectar os acessórios	43
Encher o recipiente do filtro da água	43
Iniciar o trabalho	43
Trabalhos com o bocal de chão	43
Aspirar a húmido	44
Trabalhos com o bocal para juntas e bocal para estofos	44
Turbobocal *	44
Posição de estacionamento	44
Desligar o aparelho	44
Transporte, armazenamento	44
Conservação, manutenção	45
Limpar o aparelho e os acessórios	45
Limpar/substituir o filtro intermediário	45
Substituir o filtro HEPA-Plus	45
Limpar o canal de aspiração no recipiente do filtro da água	45
Dados técnicos	45
Localização de avarias	46
Instruções gerais	46

## Utilização conforme o fim a que se destina a máquina

O aparelho foi concebido, de acordo com as descrições constantes nestas Instruções de Serviço e com as indicações sobre segurança, como aspirador de detritos secos. Opcionalmente, é possível aspirar pequenas quantidades de líquidos.

- Utilize este aparelho apenas com o recipiente do filtro de água cheio.
- Utilize este aparelho somente para fins de utilização privada e com os acessórios e peças sobressalentes autorizados pela KÄRCHER.

## Descrição do método de actuação

O aspirador tem um sistema de filtração de água que absorve as partículas mais pequenas. O filtro complementar de alta potência HEPA-Plus é ideal para reter todos os agentes patogénicos de alergias. O ar de exaustão é libertado em 99,99% de todas as partículas superiores a 0,3 µm, oferecendo um ar mais limpo.

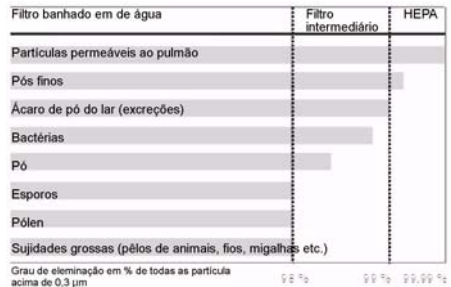

## Protecção do meio-ambiente



Os materiais de embalagem são recicláveis. Não coloque as embalagens no lixo doméstico, envie-as para uma unidade de reciclagem.



Os aparelhos velhos contêm materiais preciosos e recicláveis e deverão ser reutilizados. Por isso, elimine os aparelhos velhos através de sistemas de recolha de lixo adequados.

## Eliminação do filtro e da água suja

Os filtros são confeccionados em materiais compatíveis com o meio-ambiente. Desde que estes não contenham substâncias aspiradas que não se destinem ao lixo doméstico, estes podem ser eliminados juntamente com o lixo doméstico.

A água suja pode ser evacuada através do escoamento, desde que não contenha substâncias proibidas.

## Descrição da máquina

### Volume do fornecimento

Ao desembalar verifique a integridade do conteúdo da embalagem e eventuais danos. No caso de danos ou falta de material, informe o seu revendedor.

**Aviso:** Figuras do aparelho e do manuseamento encontram-se nas páginas frontais dobradas, as quais devem ser desdobradas.



- 1 Cabo de ligação à rede com ficha
- 2 Interruptor do aparelho (LIG/DESL)
- 3 Botão para o enrolamento do cabo
- 4 Punho de transporte
- 5 Depósito dos acessórios
- 6 Tampa para o encaixe de acessórios
- 7 Tubo flexível de aspiração
- 8 Punho
- 9 Corrediça de ar adicional
- 10 Tubo de aspiração telescópico
- 11 Desbloqueio para o ajuste do tubo de aspiração telescópico
- 12 Bocal de solo, comutável
- 13 Bocal para juntas
- 14 Bocal para estofos
- 15 Filtro intermediário
- 16 Tampa do recipiente do filtro da água
- 17 Placa deflectora
- 18 Recipiente do filtro da água
- 19 Líquido antiespumante (FoamStop)
- 20 Encaixe para bocal de chão
- 21 Filtro HEPA-Plus  
Composto por:  
filtro HEPA e filtro do ar de exaustão

**No aparelho 1.195-132 / 1.195-137 incluído no fornecimento**

- 22 Turbobocal para pavimentos

## Avisos de segurança

- Este aparelho não foi concebido para ser utilizado por pessoas (incluindo crianças) com capacidades físicas, sensoriais e psíquicas reduzidas ou por pessoas com falta de experiência ou conhecimentos, excepto se estas forem supervisionadas por uma pessoa responsável pela sua segurança ou receberem as necessárias instruções sobre como utilizar o aparelho. As crianças devem ser supervisionadas, de modo a assegurar que não brinquem com o aparelho.
- Desligue o aparelho quando não for utilizado.

### **⚠ Ligação eléctrica**

*Ligar o aparelho só à corrente alternada. A tensão deve corresponder à placa de tipo do aparelho.*

### **⚠ Perigo de choque eléctrico**

*Nunca tocar na ficha de rede e na tomada com as mãos molhadas.*

*Não puxar a ficha de rede pelo cabo para a retirar da tomada.*

*Antes de qualquer utilização do aparelho, verificar se o cabo de ligação e a ficha de rede não apresentam quaisquer danos. O cabo de ligação danificado tem que ser imediatamente substituído pela assistência técnica ou por um electricista autorizado.*

*Para evitar acidentes relacionados com a electricidade, recomendamos utilizar tomadas com disjuntor de corrente de defeito intercalado (máx. 30 mA corrente de activação nominal).*

### **⚠ Atenção**

*Determinadas substâncias podem, com o ar aspirado, formar gases explosivos ou misturas por meio de turbulências!*

*Nunca aspire as seguintes substâncias:*

- Gases, líquidos e pós (pó reactivo) explosivos ou inflamáveis
- Pós reactivos de metal (p. ex. alumínio, magnésio, zinco) em combinação com detergentes altamente alcalinos e ácidos
- Ácidos e soluções alcalinas fortes não diluídas

- Solventes orgânicos (p. ex. gasolina, diluente de tintas, acetona, óleo combustível).

Além disso, estes materiais podem ter efeitos negativos sobre os materiais utilizados no aparelho.

## Colocação em funcionamento/ funcionamento

### Conectar os acessórios

Figura 1

- Conectar o tubo flexível de aspiração.
- Ligar o tubo de aspiração telescópico com a mangueira de aspiração e encaixar o bocal de chão.

**Aviso:** Ajustar o tubo telescópico de aspiração de acordo com a sua dimensão, de modo a permitir um trabalho de pé mais confortável.

Figura 2

- Premir o desbloqueio e esticar/recolher o tubo interno até ao tamanho pretendido.

### Encher o recipiente do filtro da água

#### ⚠ Atenção

Não utilizar o aparelho sem o recipiente do filtro de água cheio!

No acto de entrega o filtro intermediário e a placa deflectora dobrada já estão inseridos. Tenha atenção que estes componentes estejam correctamente posicionados durante o enchimento (ver: VOLUME DE FORNECIMENTO). Estes podem ser a causa para uma má potência de aspiração ou danificação prematura do filtro intermediário (ver: DESLIGAR O APARELHO).

Figura 3

- Premir o botão de desbloqueio e retirar o recipiente do filtro da água.

Figura 4

- Retirar a tampa do recipiente do filtro da água e encher o recipiente entre a marcação MIN e MAX com água da torneira (aprox. 2 litros)!

Figura 5

- Adicionar a quantidade de líquido antiespumante (FoamStop) que cabe na tampa

de fecho e adicionar o recipiente do filtro da água.

**Aviso:** O modo de funcionamento do aspirador baseia-se na vorticidade do ar de aspiração no filtro de água. Assim, as sujeiras aspiradas e os resíduos de detergente dos soalhos são recolhidos no banho-maria. Em determinadas circunstâncias, isto pode provocar uma formação de espuma. Para evitar esta ocorrência é necessário adicionar uma tampa de fecho totalmente cheia de líquido antiespumante ao banho de filtro de água. O líquido antiespumante é um produto que não prejudica o meio-ambiente e que é completamente biodegradável. Uma pequena formação de espuma durante o funcionamento é normal e não leva a nenhum impedimento da função.

Figura 6

- Colocar novamente a tampa. Inserir o recipiente do filtro da água totalmente no aparelho e puxar para cima, até encaixar.

**Aviso:** Readicione água sempre que o nível da água no recipiente descer abaixo da marcação "MIN" durante os trabalhos.

### Iniciar o trabalho

Figura 7

- Retirar o cabo de rede totalmente do aparelho e inserir a ficha na tomada.
- Carregar no interruptor do aparelho (ligar/desligar) para ligar o aparelho.

#### ⚠ Atenção

Não aspirar grandes quantidades de substâncias pulveriformes como, por exemplo, cacau, farinha, detergente, pó de pudim e similares!

### Trabalhos com o bocal de chão

#### Aspirar em superfícies duras

Figura 8

- Pise o comutador do bocal de solo. As faixas da escova na parte inferior do bocal de solo foram extraídas.

#### Aspirar alcatifas

Figura 9

- Pise o comutador do bocal de solo. As faixas da escova na parte inferior do bocal de solo foram recolhidas.

**Aviso:** Devido à elevada e constante potência de aspiração do aparelho, os bocais de aspiração podem provocar um vácuo de aspiração demasiado forte durante os trabalhos em tapetes, estofos e cortinas. Neste caso, utilize a corredeira de ar adicional para a redução da potência de aspiração. Volte a fechar a mesma após a utilização.

## Aspirar a húmido

### ⚠ **Atenção**

*O bocal de chão e o tubo de aspiração não podem ser utilizados para a aspiração húmida, perigo de ferrugem!*

- Sujidade húmida resp., pequenas quantidades de líquido até aprox. 0,5 l podem ser aspiradas. Utilizar para isso a alça sem tubo de aspiração e o bocal de chão ou o bocal para juntas.

## Trabalhos com o bocal para juntas e bocal para estofos

**Aviso:** Os bocais para juntas e para estofos estão guardados no aparelho.

### Figura 10

- Para proceder aos trabalhos deve-se abrir a tampa e escolher o bocal pretendido.

### **Bocal para juntas**

para cantos, juntas, radiadores e áreas de difícil acesso.

### **Bocal para estofados**

para aspirar mobiliário estofado, cortinas, colchões, entre outros

## Turbobocal \*

\*conforme o modelo

### Figura 11

#### → **Turbobocal para pavimentos**

(Nº de encomenda: 4.130-177)

Escovar e aspirar numa só passagem.

Especialmente adequado para aspirar pêlos de animais e para tapetes felpudos. O accionamento da escova rotativa é efectuado pela corrente de ar.

Não é necessária qualquer ligação eléctrica.

## Posição de estacionamento

- Desligar o aparelho, premindo para o efeito o interruptor de pé (ligar/desligar).

### Figura 12

- Durante as pausas deve-se inserir o bocal do chão no respectivo encaixe do aparelho.

## Desligar o aparelho

### Figura 13

- Desligue o aparelho e retire a ficha de rede.
- Premir o botão para o enrolamento do cabo. O cabo é automaticamente recolhido.

## Limpeza do sistema de filtro de água

### ⚠ **Atenção**

*Após cada utilização deve-se limpar e secar o recipiente do filtro da água, a tampa do filtro e a placa deflectora. Certifique-se que as guias da placa deflectora estejam limpas.*

- Retirar o recipiente do filtro da água do aparelho (ver: ENCHER O RECIPIENTE DO FILTRO DA ÁGUA).

### Figura 14

- Retirar a tampa do recipiente e retirar a placa deflectora.
- Esvaziar o recipiente do filtro da água através de um ponto arredondado.
- Limpar e secar a tampa e o recipiente do filtro da água.

**Importante:** Todos os componentes do sistema do filtro da água, em particular o filtro intermediário, têm que ser bem secos antes de serem guardados!

## Transporte, armazenamento

- Usar o punho de transporte para transportar o aparelho e guardar o mesmo em locais secos.
- De modo a permitir a ventilação, não se deve inserir o recipiente do filtro da água totalmente no aparelho durante o tempo de armazenamento.

## Conservação, manutenção

### ⚠ Atenção

Antes de efectuar trabalhos de conservação e de manutenção desligar o aparelho e retirar a ficha de rede.

### Limpar o aparelho e os acessórios

### ⚠ Atenção

Não utilize produtos abrasivos, produtos para a limpeza de vidros ou universais! Nunca mergulhe o aparelho em água.

→ Limpe o aparelho e os acessórios de plástico com um produto para limpeza de plásticos corrente.

### Figura 15

→ O tubo de aspiração e a alça podem ser desmontados para os trabalhos de limpeza.

→ Controlar os acessórios relativamente ao entupimento e limpar, se necessário. Para a limpeza do bocal de chão não pode ser utilizada água.

### Limpar/substituir o filtro intermediário

**Aviso:** O filtro intermediário deve ser limpo cada 8 semanas (em caso de uma utilização normal) ou mais cedo se diminuir o poder absorvente.

Para a limpeza utilizar uma esponja de limpeza convencional em material suave, de modo a evitar a danificação das lamelas revestidas.

### Figura 16

→ Limpar as várias lamelas do filtro intermediário com a esponja, sob água corrente.

→ Em caso de uma utilização normal deve-se substituir o filtro intermediário, o mais tardar, após 12 meses e em caso de necessidade mais cedo.

**Aviso:** O filtro intermediário tem que ser eliminado no lixo.

### Substituir o filtro HEPA-Plus

**Aviso:** O filtro HEPA-Plus é composto pelo filtro HEPA e um filtro de exaustão. De modo a assegurar uma limpeza e funcionamento do aparelho otimizado é necessário substituí-lo, o mais tardar, após 18 meses. Substituir

antes em caso de danificação ou forte contaminação.

### ⚠ Atenção

Não lavar o filtro HEPA-Plus!

### Figura 17

→ Retirar a cobertura.

### Figura 18

→ Retirar o filtro HEPA-Plus.

→ Inserir um novo filtro HEPA-Plus, de forma que este encaixe com um "CLIQUE".

→ Voltar a inserir a cobertura, de forma que esta também encaixe com um "CLIQUE".

### Limpar o canal de aspiração no recipiente do filtro da água

### Figura 19

→ Soltar os depósitos no canal de aspiração através da limpeza por cima, com um jacto de água.

## Dados técnicos

Tensão nominal 1~50/60 Hz	220-240	V
Potência $P_{nom}$	1200	W
Potência $P_{m\acute{a}x}$	1400	W
Volume de enchimento do recipiente do filtro da água	2	l
Nível de pressão acústica	69	dB(A)
Peso (sem acessórios)	8,5	kg
Diâmetro nominal, acessórios	35	mm

### DS 5600:

Filtro HEPA-Plus H 12 classe segundo EN 1822

### DS 5600 Mediclean:

Filtro HEPA-Plus H 13 classe segundo EN 1822

**Reservados os direitos a alterações técnicas!**

## Localização de avarias

Com a ajuda da seguinte tabela sinóptica, você mesmo pode eliminar pequenas avarias.

Em caso de dúvida contacte o serviço de assistência técnica autorizado.

### Perigo

*Antes de efectuar trabalhos de conservação e de manutenção desligar o aparelho e retirar a ficha de rede.*

*Os trabalhos de reparação e trabalhos em componentes eléctricos só devem ser executados pelo Serviço de Assistência Técnica autorizado.*

## Aparelho não aspira

### Alimentação eléctrica interrompida

- Retirar a ficha da tomada e controlar o cabo e a ficha relativamente a danos.

## Fraca / decrescente potência de aspiração

### Placa deflectora foi esquecida ou mal encaixada

- Colocar correctamente a placa deflectora. (ver: VOLUME DE FORNECIMENTO)

### Filtro intermediário está húmido

- Deixar secar e inserir um novo. (ver: CONSERVAÇÃO, MANUTENÇÃO)

### Forte formação de espuma no recipiente do filtro da água

- Mudar a água e adicionar 1–2 tampas de fecho de FoamStop. Controlar o filtro intermediário relativamente a humidade. Lavar o filtro húmido e deixar secar ou inserir novo filtro.

### Demasiada ou insuficiente água no recipiente do filtro da água.

- Verificar a marcação MIN / MAX no recipiente.

### O filtro intermediário falta ou não está correctamente montado

- Verificar.

### Filtro HEPA-Plus está com sujidade

- Substituir o filtro HEPA-Plus. (ver: CONSERVAÇÃO, MANUTENÇÃO)

### Filtro intermediário com sujidade

- Lavar o filtro e, em caso de necessidade, inserir um novo filtro intermediário. (ver: CONSERVAÇÃO, MANUTENÇÃO)

### Acessório entupido

- Eliminar o entupimento.

### Canal de aspiração tem depósitos

- Eliminar os depósitos. (ver: CONSERVAÇÃO, MANUTENÇÃO)

### O recipiente do filtro da água não está correctamente encaixado

- Verificar. (ver: ENCHER O RECIPIENTE DO FILTRO DA ÁGUA)

### A corredeira de ar adicional está aberta no punho

- Fechar a corredeira de ar adicional. (ver: TRABALHOS COM O BOCAL DE CHÃO)

## Instruções gerais

### Garantia

Em cada país são válidas as condições de garantia emitidas pelas nossas Empresas de Comercialização competentes. Eventuais avarias no aparelho, durante o período de garantia, serão reparadas sem encargos para o cliente, desde que se trate de um defeito de material ou de fabricação. Em caso de garantia, dirija-se ao seu revendedor ou ao Serviço Técnico mais próximo, com o aparelho e documento de compra. (Endereços no verso)

### Serviço de assistência técnica

Em caso de dúvidas ou avarias, a nossa filial KÄRCHER local está à sua disposição. (Endereços no verso)

### Encomenda de peças sobressalentes e acessórios especiais

No final das Instruções de Serviço encontra uma lista das peças de substituição mais necessárias.

As peças sobressalentes e acessórios podem ser adquiridos junto do seu revendedor ou em cada filial da KÄRCHER. (Endereços no verso)

## Kære kunde



Læs original brugsanvisning inden første brug, følg anvisningerne og opbevar vejledningen til senere efterlæsning eller til den næste ejer.

## Indholdsfortegnelse

Figur af maskinen / leveringsomfang	4
Beskrivelse af apparatet	48
Sikkerhedsanvisninger	48
Ibrugtagning/drift	49
Tilslut tilbehøret	49
Fylde vandfilterbeholderen	49
Starte med arbejdet	49
Arbejde med gulvdysen	49
Vådsugning	49
Arbejde med fugedysen og pudedysen	50
Turbodyse *	50
Parkeringsstilling	50
Efter brug	50
Transport, opbevaring	50
Pleje, vedligeholdelse	50
Rengøring af maskinen og tilbehør	50
Rense/udskifte mellemfilteret	50
Udskifte HEPA-Plus filteret	51
Rens udsugningskanalen i vandfilterbeholderen	51
Tekniske data	51
Afhjælpning af fejl	51
Generelle henvisninger	52

## Bestemmelsesmæssig anvendelse

Maskinen er i henhold til beskrivelserne i denne brugsanvisning og sikkerhedsanvisningerne beregnet til anvendelse som tørsuger.

Alternativ kan der også opsuges små mængder af væske.

- Maskinen må kun bruges med fyldt vandfilterbeholder.
- Brug denne maskine udelukkende til private formål og med tilbehør og reservedele som blev godkendt af KÄRCHER.

## Beskrivelse og virkemåde

Sugeren har et vandfiltersystem som også optager de mindste partikler. Det supplerende HEPA-Plus højeffektfilter er en fælde for alle allergibakterier. 99,99% af alle partikler over 0,3 µm er rensset fra afgangsluften og dermed renere end rumluften.

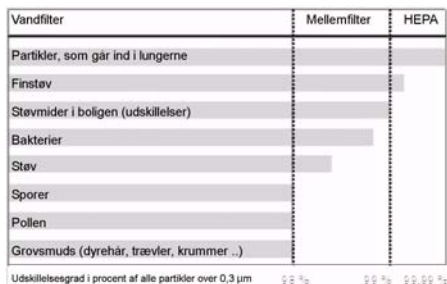

## Miljøbeskyttelse



Emballagen kan genbruges. Smid ikke emballagen ud sammen med det almindelige husholdningsaffald, men aflever den til genbrug.



Udtjente apparater indeholder værdifulde materialer, der kan og bør afleveres til genbrug. Aflever derfor udtjente apparater på en genbrugsstation eller lignende.

## Bortskaffelse af filter og snavsevand

Filtrene er produceret af miljøvenligt materiale. Såfremt de ikke har indsugede stoffer, som ikke er forbudt som husholdningsaffald, kan de bortskaffes med den normale affald.

Snavsevandet kan bortskaffes via kloakken såfremt det ikke indeholder forbudte stoffer.

## Beskrivelse af apparatet

### Leveringsomfang

Kontroller ved udpakningen, om indholdet er komplet og om der evt. er skader. Kontakt Deres forhandler i tilfælde af transportskader.

**Bemærk:** *Figurer af maskinen og betjeningen finder De på omslagets forside, forsiden skal først foldes ud.*



- 1 Nettilslutningskabel med stik
  - 2 Startknap (TÆND/SLUK)
  - 3 Tast kabelopspoling
  - 4 Bæregreb
  - 5 Tilbehørsholder
  - 6 Dæksel til tilbehørsholder
  - 7 Sugelange
  - 8 Håndtag
  - 9 Sideluftskyder
  - 10 Teleskopsugerør
  - 11 Åbningsmekanisme til forskydningen af teleskoprøret
  - 12 Gulvmundstykke, kan omstilles
  - 13 Fugemundstykke
  - 14 Polstermundstykke
  - 15 Mellefilter
  - 16 Dæksel til vandfilterbeholderen
  - 17 Prelplade
  - 18 Vandfilterbeholder
  - 19 Skumfjernelsesvæske (FoamStop)
  - 20 Holder til gulvduysen
  - 21 HEPA-Plus filter  
består af:  
HEPA-filter og udsugningsfilter
- Ved model 1.195-132 / 1.195-137 indeholder leverancen desuden**
- 22 Turbodyse til gulve

## Sikkerhedsanvisninger

- Dette apparat er ikke beregnet til brug af personer (inklusive børn) med indskrænkede fysiske, sensoriske eller åndelige evner eller som ikke har erfaringer med brugen og/eller kendskab til brugen, med mindre de er under opsyn af en person som er ansvarlig for deres sikkerhed eller blev anvist i brugen af apparatet. Børn skal være under opsyn af at sørge for, at de ikke leger med apparatet.
- Sluk for apparatet, når der ikke suges.

### ⚠ El-tilslutning

*Højtryksrensere må kun sluttes til vekselstrøm. Spændingen skal svare til angivelsen på typeskiltet.*

### ⚠ Risiko for elektrisk stød

*Rør aldrig ved netstik og stikkontakt med fugtige hænder.*

*Træk stikkontakten ikke ud af stikdåsen ved at trække i ledningen.*

*Kontroller altid tilslutningsledningen og netstikket for skader, før højtryksrensere tages i brug. En beskadiget tilslutningsledning skal udskiftes af en autoriseret kundeserviceafdeling/elektriker med det samme.*

*For at undgå elektriske uheld anbefaler vi, at man anvender stikkontakter med et forkoblet fejlstrømsrelæ (maks. 30 mA nom. udløsestrømstyrke).*

### ⚠ OBS

*De kan danne eksplosive dampe eller blandinger gennem ophvirvling med sugelufften! Efterfølgende stoffer må aldrig suges op:*

- Eksplosive eller tændelige gas, væsker og støv (reaktive støv)
- Reaktive metalstøv (f.eks. aluminium, magnesium, zink) i forbindelse med stærk alkaliske eller sure rengøringsmidler.
- Ufortyndede syrer og baser
- Organiske opløsningsmidler (f.eks. lakfortynder, benzin, acetone, fyringsolie).

*Desuden kan disse stoffer angribe de materialer, støvsugeren er fremstillet af.*



## Ibrugtagning/drift

### Tilslut tilbehøret

#### Figur 1

- Tilslut sugeslangen.
  - Forbind teleskoprøret med sugeslangen og sæt gulvdysen på.
- Bemærk:** Juster teleskoprøret svarende til din størrelse så du kan arbejde med opret holdning.

#### Figur 2

- Tryk på åbnemekanismen og træk røret ud til den ønskede længde.

### Fylde vandfilterbeholderen

#### ⚠ OBS

Maskinen må kun anvendes med fyldt vandfilterbeholder!

Ved leveringen er mellemfilteret og den bøjede preplade allerede isat. Hold ved påfyldningen øje med at komponenter sidder korrekt i sugeren (se: LEVERINGSOMFANG). De kan være årsagen for en dårlig indsugning eller en tidlig svigt af mellemfilteret (se: AFSLUTTE DRIFTEN).

#### Figur 3

- Tryk på åbningsknappen og træk vandfilterbeholderen ud.

#### Figur 4

- Fjern dækslet fra vandfilterbeholderen og fyld vandfilterbeholderen med postevand imellem MIN og MAX mærkningen (ca. 2 liter)!

#### Figur 5

- Der tilsættes et dæksel fyldt med afskumningsvæske (FoamStop) til vandfilterbeholderen.

**Bemærk:** Sugerens funktionsmåde beror på sugeluftens hvirvlende bevægelse i vandfilteret. Herved samles sugestoffer og rester af rengøringsmiddel i vandbadet. Under specielle forhold kan det føre til skumdannelse. For at forhindre skumdannelsen, skal der tilsættes et dæksel med afskumningsvæske til vandfilterbadet. Afskumningsvæsken er miljøvenligt og kan fuldstændigt nedbrydes biologisk. En let skumdannelse under driften er normal og har ingen negativ indflydelse på funktionen.

#### Figur 6

- Sæt dækslet på igen. Skub vandfilterbeholderen helt tilbage i maskinen, træk den opad indtil den går i hak.

**Bemærk:** Påfyld venligst vand hvis vandstanden i beholderen under arbejdet synker under mærket „MIN“.

### Starte med arbejdet

#### Figur 7

- Træk strømkablet fuldstændig ud af maskinen og sæt sikket i stikdåsen.
- Tryk på afbryderen (Tænd/Sluk) for at tænde maskinen.

#### ⚠ OBS

Der må ikke opsuges større mængder af pulverstoffer som f.eks. kakao, mel, vaskepulver, budding eller lignende!

### Arbejde med gulvdysen

#### Sugning af hårde flader

##### Figur 8

- Tryk på gulvmundstykkets omskifter med foden. Børsterne på undersiden af gulvmundstykket er kørt ud.

#### Suge væg til væg-tæpper

##### Figur 9

- Tryk på gulvmundstykkets omskifter med foden. Børsterne på undersiden af gulvmundstykket er kørt ud.

**Bemærk:** Pga. maskinens høje sugeeffekt kan sugedysen ved brug på tæpper, hynder, gardiner osv. suge sig fast. Brug i dette tilfælde sideluftskyderen til reducere af sugeeffekten. Luk igen efter brug.

### Vådsugning

#### ⚠ OBS

Gulvdysse og sugerør må ikke bruges til vådsugning, rustfare!

- Fugtig snavs, hhv. små mængder af væske op til 0,5 l kan opsuges. Brug hertil håndtaget uden sugerør og gulvdysse, eller fugedysen.

## Arbejde med fugedysen og pudedysen

**Bemærk:** Fugedysen og pudedysen sidder inde i maskinen.

### Figur 10

→ Åbn hertil dækslet og tag de ønskede komponenter ud.

### Fugedyse

til kanter, fuger, radiatorer og svært tilgængelige områder.

### Pudedyse

til sugning af polstermøbler, madrasser, gardiner osv.

## Turbodyse \*

\* afhængig af udstyret

### Figur 11

→ Turbodyse til gulve

(bestillingsnr. 4.130-177)

Børste og suge i en arbejdsgang.

Især velegnet til at opsuge dyrehår og til at støvsuge tæpper med høj luv. Børstevalves drives over luftstrømningen.

El-tilslutning er ikke nødvendigt.

## Parkeringsstilling

→ Slukke maskinen, tryk hertil tænd/sluk afbryderen.

### Figur 12

→ Ved arbejds pauser sættes gulvdysen i maskinens holder.

## Efter brug

### Figur 13

→ Sluk for apparatet, og træk netstikket ud.

→ Tryk knappen kabelopspoling. Kablet trækker sig selv automatisk ind i apparatet.

## Rensning af vandfiltersystemet

### △ OBS

*Efter hvert brug skal vandfilterbeholderen, filterdækslet og prelpladen renses og tørres. Hold herved øje med at prelpladens føringer er rene.*

→ Fjern vandfilterbeholderen fra maskinen (se: PÅFYLD VANDFILTERBEHOLDEREN).

### Figur 14

→ Fjern dækslet fra beholderen og tag prelpladen ud.

→ Tøm vandfilterbeholderen over en krumning.

→ Rens og tør dækslet og vandfilterbeholderen.

**Vigtig:** Alle komponenter fra vandfiltersystemet, især mellemfilteret, skal tørres godt inden de opbevares!

## Transport, opbevaring

→ Hold apparatet til transport fast på grebet og opbevar det i et tørt rum.

→ Under opbevaringstiderne bør vandfilterbeholderen ikke skubbes helt ind i maskinen, på den måde kan den lufte ud.

## Pleje, vedligeholdelse

### △ OBS

*Før alle service- og vedligeholdelsesarbejder skal maskinen afbrydes og stikket trækkes ud.*

## Rengøring af maskinen og tilbehør

### △ OBS

*Undlad at bruge skuremidler, glas- eller universalrengøringsmiddel! Nedsænk aldrig apparatet i vand.*

→ Apparat og tilbehørsdele af plast skal rengøres med et almindeligt plastrengøringsmiddel.

### Figur 15

→ Til rengøringen kan sugeslangen og håndtaget tages fra hinanden.

→ Kontroller tilbehøret for tilstopninger og rens om nødvendigt. Der må ikke bruges vand til rengøring af gulvdysen.

## Rense/udskifte mellemfilteret

**Bemærk:** Mellemfiltret bør rengøres hver 8. uge eller tidligere, hvis sugeslangen reduceres. Til rengøring bruges en gængs husholdings-svamp af blødt materiale for at undgå skader på coatede lameller.

### Figur 16

→ Mellemfilterets enkelte lameller renses med svampen under flydende vand.

- Ved normalt brug skal mellemfilteret udskiftes senest efter 12 måneder, eller tidligere efter behov.

**Bemærk:** Mellemfilteret skal bortskaffes i restaffaldet.

### Udskifte HEPA-Plus filteret

**Bemærk:** HEPA-Plus filteret består af HEPA filteret og et udsugningsfilter. For at opnå en optimal rengørings effekt og funktion skal filteret senest udskiftes efter 18 måneder. Ved beskadigelser eller stærk tilsmudsning skal det udskiftes tidligere.

#### ⚠ OBS

HEPA-Plus filteret må ikke vaskes!

#### Figur 17

- Tag afdækningen af.

#### Figur 18

- Fjern HEPA-Plus filteret.
- Isæt et nyt HEPA-Plus filter således, at det går i hak med et "KLIK".
- Sæt afdækningen tilbage igen så det går i hak med et "KLIK".

### Rens udsugningskanalen i vandfilterbeholderen

#### Figur 19

- Aflejringer i udsugningskanalen løsnes ved at skylle kanalen oppefra med en vandstråle.

## Tekniske data

Mærkespænding 1~50/60 Hz	220-240	V
Ydelse P <sub>nom.</sub>	1200	W
Ydelse P <sub>maks.</sub>	1400	W
Påfyldningsmængde vandfilterbeholder	2	l
Lydtryksniveau	69	dB(A)
Vægt (uden tilbehør)	8,5	kg
Nominel bredde, tilbehør	35	mm

#### DS 5600:

HEPA-Plus filter H 12 klasse iht. EN 1822

#### DS 5600 Mediclean:

HEPA-Plus filter H 13 klasse iht. EN 1822

**Forbehold for tekniske ændringer!**

## Afhjælpning af fejl

Ved hjælp af denne oversigt kan De selv afhjælpe mindre fejl.

Kontakt den autoriserede kundeservice i tvivlstilfælde.

### ⚠ Risiko

*Før alle service- og vedligeholdelsesarbejder skal maskinen afbrydes og stikket trækkes ud.*

*Reparationsarbejder og arbejder på elektriske komponenter skal altid udføres af autoriserede servicefolk.*

### Maskinen suger ikke

#### Strømtilførsel er afbrudt

- Træk netstikket, kontroller strømkablet og netstikket for skader.

### SVAG / aftagende sugkapacitet

#### Prepladen blev gemt eller sidder ikke rigtigt i maskinen

- Sæt prepladen korrekt ind.  
(se: LEVERINGSOMFANG)

#### Mellemfilteret er våd

- Mellemfilteret skal tørre eller et nyt mellemfilter sættes i.  
(se: PLEJE,VEDLIGEHOLDELSE)

#### Stærk skumdannelse i vandfilterbeholderen

- Udskift vandet og tilsæt 1-2 dæksler FoamStop. Kontroller mellemfilteret for fugtighed. Vask det våde filter, lad det tørre eller isæt et nyt filter.

#### For ringe eller for meget vand i vandfilterbeholderen.

- Kontroller MIN / MAX mærkningen på beholderen.

#### Mellemfilteret mangler eller sidder ikke korrekt.

- Kontroller.

#### HEPA-Plus filteret er tilsmudset

- Udskift HEPA-Plus filteret.  
(se: PLEJE,VEDLIGEHOLDELSE)

### **Mellemlfilteret er tilsmudset**

→ Udvask filteret, isæt et nyt filter efter behov.

(se: PLEJE,VEDLIGEHOLDELSE)

### **Tilbehør er tilstoppet**

→ Fjern tilstopninger.

### **Udsugningskanalen har aflejringer**

→ Fjern aflejringerne.

(se: PLEJE,VEDLIGEHOLDELSE)

### **Vandfilterbeholderen går ikke rigtigt i hak.**

→ Kontroller.

(se: PÅFYLD VANDFILTERBEHOLDEREN).

### **Sideluftskyderen på håndgrebet er åben**

→ Luk sideluftskyderen.

(se: ARBEJDE MED GULVDYSEN)

## **Generelle henvisninger**

### **Garanti**

I de enkelte land gælder de garantibetingelser, som er udgivet af vores respektive ansvarlige forhandlere. Inden for garantifristen afhjælper vi gratis eventuelle fejl på Deres maskine, såfremt disse er forårsaget af materiale- eller produktionsfejl. Hvis De vil gøre Deres garanti gældende, bedes De henvende Dem til Deres forhandler eller nærmeste autoriserede kundeservice medbringende kvittering.

(Se adressen på bagsiden)

### **Kundeservice**

Vores KÄRCHER-afdeling hjælper gerne, hvis De har spørgsmål, eller der er fejl på støvsugeren.

(Se adressen på bagsiden)

### **Bestilling af reservedele og ekstratilbehør**

Et udvalg over de reservedele som bruges meget ofte finder De i slutningen af betjeningsvejledningen

Reservedele og tilbehør får du ved din forhandler eller i den KÄRCHER-afdeling.

(Se adressen på bagsiden)

## Kjære kunde,



Før første gangs bruk av apparatet, les denne originale bruksanvisningen, følg den og oppbevar den for senere bruk eller for overlevering til neste eier.

## Innholdsfortegnelse

Apparatfigur / leveringsomfang	4
Beskrivelse av apparatet	54
Sikkerhetsanvisninger	54
Igangsetting/drift	55
Montering av tilbehør	55
Fyll vannfilterbeholderen	55
Arbeidsstart	55
Bruk av gulvmunnstykke	55
Våtsuging	55
Arbeid med fugedyse og møbeldyse	56
Turbodyse *	56
Bortsetting	56
Etter bruk	56
Transport, oppbevaring	56
Pleie, vedlikehold	56
Rengjør støvsugeren og tilbehøret	56
Rengjøre/skifte ut mellomfilter	56
Skifte HEPA-Plus filter	57
Rengjør innsugningskanalen i vannfilterbeholderen	57
Tekniske data	57
Hjelp ved funksjonsfeil	57
Generelle merknader	58

## Forskriftsmessig bruk

Maskinen skal brukes iht. de beskrivelser og sikkerhetsanvisninger som er gitt i denne bruksanvisning for oppsuging av tørt smuss. I tillegg kan det også suges opp mindre volumer av væske.

- Bruk kun apparatet med fylt vannfilterbeholder.
- Bruk bare dette apparatet for private formål og med utstyr og reservedeler godkjent av KÄRCHER.

## Beskrivelse og virkemåte

Denne sugeren har et vannfiltersystem som samler opp selv de minste partikler. Det ekstra HEPA-Plus høyeffektsfilteret er en felle for alle allergifremkallende stoffer. Utblåsningsluften er rengjort for 99,98% av alle partikler over 0,3 µm, og er dermed renere enn inneluften.

Vannfilter	Mellomfilter	HEPA
Partikler som går i lungene		
Finstøv		
Husstøvmidd (utskillinger)		
Bakterier		
Støv		
Sporstoffer		
Pollen		
Grovsnuss (dyrehår, lo, smuler)		

Utskiltingsgrad i prosent av alle partikler over 0,3 µm

00 %    00 %    00,00 %

## Miljøvern



Materialet i emballasjen kan resirkuleres. Ikke kast emballasjen i husholdningsavfallet, men lever den inn til resirkulering.



Gamle maskiner inneholder verdifulle materialer som kan resirkuleres. Disse bør leveres inn til gjenvinning. Gamle maskiner skal derfor avhendes i egnede innsamlingsystemer.

## Deponering av filter og bruktvann

Filteret er produsert av miljøvennlige materialer. Dersom de ikke inneholder oppsugd materiale som ikke er tillatt i husholdningsavfall, kan alt kastes som normalt husholdningsavfall.

brukt vannet kan tømmes i avløpet så lenge det ikke er forbudte stoffer i det.

## Beskrivelse av apparatet

### Leveringsomfang

Kontroller at innholdet i pakken er fullstendig og uskadet når du pakker ut. Kontakt din forhandler ved eventuelle feil eller skader.

**Merk:** *Illustrasjoner av maskinen og betjeningen av den finner du på den framsiden av omslaget, vennligst brett det ut først.*



- 1 Nettkabel med plugg
  - 2 Hovedbryter (AV/PÅ)
  - 3 Bryter for kabeloppvikling
  - 4 Bærehåndtak
  - 5 Tilbehørsholder
  - 6 Lokk for tilbehørsholder
  - 7 Sugelange
  - 8 Håndtak
  - 9 Tilleggsluftspjeld
  - 10 Teleskopsugerør
  - 11 Lås for regulering av teleskopsugerør
  - 12 Gulvmunnstykke, omkoblingsbar
  - 13 Fugemunnstykke
  - 14 Møbelmunnstykke
  - 15 Mellomfilter
  - 16 Lokk på vannfilterbeholder
  - 17 Beskyttelsesplate
  - 18 Vannfilterbeholder
  - 19 Skumdempingsmiddel (FoamStop)
  - 20 Holder for gulvdysse
  - 21 HEPA-Plus filter  
Bestående av:  
HEPA-filter og avluftfilter
- For modell 1.195-132 / 1.195-137 medfølger også**
- 22 Turbodyse for gulv

## Sikkerhetsanvisninger

- Dette apparatet er ikke egnet for bruk av personer (inkludert barn) med reduserte fysiske, sensoriske eller sjelelige evner. Det skal heller ikke benyttes dersom brukeren mangler erfaring og/eller kunnskap. Slike personer skal kun bruke apparatet under oppsyn av en ansvarlig person som skal sørge for sikkerheten, eller som kan gi informasjon om bruken. Barn skal holdes under oppsyn ved bruk av apparatet, for å sikre at de ikke leker med det.
- Slå av apparatet når det ikke er i bruk.

### ⚠ Elektrisk tilkobling

*Høytrykksvaskeren må kun kobles til vekselstrøm. Spenningen må stemme overens med høytrykksvaskerens typeskilt.*

### ⚠ Fare for elektrisk støt

*Ta aldri i støpselet eller stikkkontakten med våte hender.*

Strømkabelen skal ikke tas ut av stikkkontakten ved at du trekker i den.

*Kontroller strømledningen og støpselet for skader hver gang høytrykksvaskeren skal brukes. En skadet strømledning må skiftes ut umiddelbart hos autorisert kundeservice eller autorisert elektriker.*

*For å unngå el-ulykker anbefaler vi at du bruker stikkontakter med foranklede vernebrytere for å beskytte mot feilstrøm (maks. nominell utløsningsstrøm: 30 mA).*

### ⚠ Forsiktig

*Visse stoffer kan danne eksplosive damper eller blandinger når de virvles opp med sugeluffen.*

*Sug aldri opp følgende stoffer:*

- Eksplosive eller brennbare gasser, væsker og støv (reaktivt støv)
- Reaktivt metallstøv (f.eks. aluminium, magnesium, zink) i forbindelse med sterkt alkaliske og sure rengjøringsmidler.
- Ufortynnede sterke syrer og lut
- Organiske løsemidler (f.eks. bensin, fargetynner, aceton, fyringsolje).

*I tillegg kan disse stoffene angripe materialet som er brukt i støvsugeren.*

# Igangsetting/drift

## Montering av tilbehør

### Figur 1

- Koble til sugeslange.
- Teleskopsugerør kobles til sugeslange og gulvdyse settes på.

**Merk:** Teleskopsugerør stilles inn etter høyden din slik at du kan arbeide avslappet og oppreist.

### Figur 2

- Åpne låsen og trekk det indre røret ut hhv. skyv det inn til ønsket lengde.

## Fyll vannfilterbeholderen

### ⚠ Forsiktig

*Ikke bruk apparatet uten at vannfilterbeholderen er fylt!*

*Ved levering er mellomfilteret og den bøyde beskyttelsesplaten allerede montert. Pass på ved påfylling at disse delene er montert riktig (se: LEVERANSEOMFANG). Dette kan være årsaken til dårlig sugeseffekt eller for tidlig behov for skifting av mellomfilteret (se: AVSLUTTE ARBEIDET).*

### Figur 3

- Trykk på låseknappen og trekk ut vannfilterbeholderen.

### Figur 4

- Ta av lokket på vannfilterbeholderen og fyll vannfilterbeholderen med vann fra springen til mellom MIN og MAX merket (ca. 2 liter)!

### Figur 5

- Hell en kork med skumdempingsmiddel (FoamStop) i vannfilterbeholderen.

**Merk:** Sugerens funksjonsmåte beror på virvling av sugeluften i vannfilteret. Dermed samler oppsugget støv og rengjøringsmiddelrester fra gulvbelegget seg i vannbadet. Under spesielle omstendigheter kan dette føre til skumdannelser. For å unngå dette, må du fylle en kork skumdempingsmiddel i vannfilterbadet. Antiskummiddel er miljøvennlig og fullstendig biologisk nedbrytbart. Lett skumdannelse under arbeid er normalt, og dette påvirker ikke funksjonen.

### Figur 6

- Sett på lokket igjen. Skyv vannfilterbeholderen helt inn i apparatet og trekk den litt opp til den sitter som den skal.

**Merk:** Når vannivået i beholderen under arbeid synker under "MIN"-merket, må det etterfylles vann.

## Arbeidsstart

### Figur 7

- Trekk den elektriske ledningen fullstendig ut av maskinen og sett støpselet i stikkontakten.

- Trykk på bryteren for å slå på (på/av).

### ⚠ Forsiktig

*Ikke sug opp store mengder av pulverformige stoffer som kakao, mel, vaskemiddel, pudringpulver og lignende!*

## Bruk av gulvmunnstykke

### Støvsuging av harde gulvbelegg

#### Figur 8

- Trykk på omsjalteren på gulvmunnstykket med foten. Børstestripene på undersiden av gulvmunnstykket trykkes ut

### Støvsuging av teppegulv

#### Figur 9

- Trykk på omsjalteren på gulvmunnstykket med foten. Børstestripene på undersiden av gulvmunnstykket trekkes inn.

**Merk:** Pga. av maskinens høye konstante sugeseffekt, kan sugemunnstykket suge seg fast ved arbeid på tepper, polstrede møbler, gardiner osv. Bruk i så fall ekstra-luftskyveren for å redusere sugeseffekten. Denne stenges igjen etter bruk.

## Våtsuging

### ⚠ Forsiktig

*Gulvdyse og sugerør skal ikke brukes for våtsuging, fare for rust!*

- Fuktig smuss henholdsvis mindre mengder av væsker kan suges opp, opp til ca. 0,5 liter. Bruk da håndtak uten sugerør og gulvdyse, eller fugedyse.

## Arbeid med fugedyse og møbeldyse

**Merk:** Fugedyse og møbeldyse er plassert i apparatet.

**Figur 10**

→ For å bruke dem, slå opp lokket og ta ut ønsket dyse.

### Fugemunestykke

for kanter, fuger, radiatorer og vanskelig tilgjengelige områder.

### Putemunestykke

for suging av stoppede møbler, madrasser, gardiner o.a.

## Turbodyse \*

\* avhengig av modell

**Figur 11**

→ **Turbodyse for gulv**

(Bestill.-nr. 4.130-177)

Børste og suge i en arbeidsoperasjon.

Spesielt egnet for oppsuging av dyrehår og suging av langflossede tepper. Drift av børsetvalse skjer ved hjelp av luftstrømmen.

Det er ikke nødvendig med egen strømtilkobling.

## Bortsetting

→ Slå av maskinen ved å trykke på bryteren (på/av).

**Figur 12**

→ Gulvdysen settes i holderen på apparatet ved arbeidspausen.

## Etter bruk

**Figur 13**

→ Slå av apparatet og trekk ut støpselet.

→ Trykk på tasten for inntrekking av kabel.

Kabel trekkes automatisk inn i apparatet.

### Rengjøring av vannfiltersystem

**⚠ Forsiktig**

*Etter hver bruk, rengjør og tørk vannfilterbeholderen, filterdekselet og beskyttelsesplaten. Pass på at føringene på beskyttelsesplaten er rene.*

→ Ta vannfilterbeholderen ut av apparatet (se: FYLLE VANNFILTERBEHOLDER).

**Figur 14**

→ Ta dekselet av beholderen og ta ut beskyttelsesplaten.

→ Tøm vannfilterbeholderen.

→ Rengjør lokk og vannfilterbeholder og tørk.

**Viktig:** Alle vannfiltersystemets deler, spesielt mellomfilteret, må tørkes godt før det legges til oppbevaring!

## Transport, oppbevaring

→ Hols maskinen i bærehåndtaket for transport, oppbevares i tørt rom.

→ For at vannfilterbeholderen skal få ventilasjon, må den ikke skyves helt inn i maskinen under oppbevaring.

## Pleie, vedlikehold

**⚠ Forsiktig**

*Slå av apparatet og ta ut strømstøpselet innen service eller vedlikeholdsarbeider påbegynnes.*

## Rengjør støvsugeren og tilbehøret

**⚠ Forsiktig**

*Ikke bruk skuremiddel, glass eller universalrengjøringsmiddel! Dypp aldri apparatet under vann.*

→ Bruk et alminnelig rengjøringsmiddel for plast på apparatet, og tilbehørsdeler av plast.

**Figur 15**

→ Sugelange og håndtak kan tas fra hverandre for rengjøring.

→ Kontroller tilbehøret for ev. tilstopping og rengjør ved behov. Det må ikke brukes vann for rengjøring av gulvmunnestykke.

## Rengjøre/skifte ut mellomfilter

**Merk:** Rengjør mellomfilteret hver 8. uke ved normal bruk, eller tidligere ved redusert sugeskraft.

For rengjøring bruk en vanlig husholdnings-svamp av mykt materiale for å unngå skader på de belagte lamellene.



### Figur 16

- De enkelte lamellene i mellomfilteret rengjøres med svampen under rennende vann.
- Ved normal bruk skift mellomfilter senest etter 12 måneder, oftere dersom det er behov for det.

**Merk:** Mellomfilteret avhendes i restavfallet.

### Skifte HEPA-Plus filter

**Merk:** HEPA-Plus filteret består av HEPA filteret og et utblåsningsfilter. For å oppnå optimal rengjøringseffekt og maskinfunksjon må dette skiftes minst hver 18. måned. Ofte ved skade eller ved store mengder urenheter.

### ⚠ Forsiktig

*HEPA-Plus filteret må ikke vaskes!*

### Figur 17

- Ta av dekselet.

### Figur 18

- Ta ut HEPA-Plus filteret.
- Sett inn et nytt HEPA-Plus filter slik at du hører et "KLIKK" når filteret sitter som det skal.
- Sett på dekselet, som også går i inngrep med et "KLIKK".

### Rengjør innsugningskanalen i vannfilterbeholderen

### Figur 19

- Avleiringer i innsugningskanalen kan fjernes ved å spyle med vann ovenfra.

## Tekniske data

Nettspenning 1~50/60 Hz	220-240	V
Effekt P <sub>nominell</sub>	1200	W
Effekt P <sub>maks</sub>	1400	W
Påfyllingsvolum vannfilterbeholder	2	l
Lydtrykksnivå	69	dB(A)
Vekt (uten tilbehør)	8,5	kg
Nominell bredde, tilbehør	35	mm

### DS 5600:

HEPA-Plus filter H 12 klasse etter EN 1822

### DS 5600 Mediclean:

HEPA-Plus filter H 13 klasse etter EN 1822

**Det tas forbehold om tekniske endringer!**

## Hjelp ved funksjonsfeil

Mindre funksjonsfeil kan du ved hjelp av følgende oversikt utbedre selv.

Ved tvilstilfeller, ta kontakt med autorisert kundeservice.

### ⚠ Fare

*Slå av apparatet og ta ut strømstøpselet innen service eller vedlikeholdsarbeid påbegynnes.*

*Reparasjonsarbeid og arbeid på elektriske komponenter må kun utføres av autorisert kundeservice.*

## Apparatet suger ikke

### Strømtilførselen er brutt

- Trekk ut støpselet, koble ut sikringen, kontroller ledning og støpsel for ev. skader

## Svak/manglende sugeseffekt

### Beskyttelsesplate glemt eller ikke riktig satt inn

- Sett beskyttelsesplaten inn riktig.  
(se: LEVERANSEOMFANG)

### Mellomfilter er vått

- Tørk mellomfilteret eller sett inn nytt tørt mellomfilter.  
(se: PLEIE, VEDLIKEHOLD)

### **Stor skumdannelse i vannfilterbeholderen**

- Skift vann og tilsett 1 -2 korker FoamStop. Kontroller om mellomfilteret er vått. Vask vått filter og la det tørke, eller sett inn nytt filter.

### **For lite eller for mye vann i vannbeholderen**

- Kontroller MIN/MAX-merkene i beholderen.

### **Mellomfilter mangler eller er ikke satt riktig inn**

- Kontroller.

### **HEPA-Plus filteret er skittent**

- Skift HEPA-Plus filter.  
(se: PLEIE, VEDLIKEHOLD)

### **Mellomfilter er skittent**

- Vask filter, sett inn nytt mellomfilter ved behov.  
(se: PLEIE, VEDLIKEHOLD)

### **Tilbehør er tilstoppet**

- Utbedre tilstopping.

### **Avleiringer i innsugningskanal**

- Fjern avleiringer.  
(se: PLEIE, VEDLIKEHOLD)

### **Vannfilterbeholderen er ikke ordentlig i lås**

- Kontroller.  
(se: FYLLE VANNFILTERBEHOLDER)

### **Luftdyse på håndtak åpen**

- Lukk luftdysen (skyver).  
(se: ARBEIDE MED GULVDYSE)

## **Generelle merknader**

### **Garanti**

De garantibestemmelser som er utgitt av vår distribusjonsavdeling, gjelder i alle land. Eventuelle feil på maskinen blir reparert gratis i garantitiden, dersom disse kan føres tilbake til material- eller produksjonsfeil. Ved behov for garantireparasjoner henvender du deg til din forhandler eller nærmeste autoriserte serviceforhandler.  
(Se adresse på baksiden)

### **Kundetjeneste**

Våre KÄRCHER-avdelinger hjelper deg gjerne ved feil eller om du har spørsmål.  
(Se adresse på baksiden)

### **Bestilling av reservedeler og spesialtilbehør**

Et utvalg av de vanligste reservedelene finner du bak i denne bruksanvisningen. Reservedeler og tilbehør får du hos din forhandler eller ved en KÄRCHER-avdeling.  
(Se adresse på baksiden)

## Bäste kund,



Läs bruksanvisning i original innan aggregatet används första gången, följ anvisningarna och spara driftsanvisningen för framtida behov, eller för nästa ägare.

## Innehållsförteckning

Bild av aggregat / leveransinnehåll	4
Beskrivning av aggregatet	60
Säkerhetsanvisningar	60
Ibruktagning/drift	61
Anslut tillbehör	61
Fylla på behållare för vattenfilter	61
Påbörja arbetet	61
Arbete med golvmunstycket	61
Våtsugning	61
Arbeta med fogmunstycke och möbelmunstycke	62
Turbomunstycke *	62
Parkeringsläge	62
Avsluta driften	62
Transport, förvaring	62
Skötsel, underhåll	63
Rengöring av maskin och tillbehör	63
Rengöra / byta ut mellanfilter	63
Byta ut HEPA-Plus filter	63
Rengör insugningskanalen i behållaren för vattenfiltret	63
Tekniska data	63
Åtgärder vid fel	64
Allmänna hänvisningar	64

## Ändamålsenlig användning

Apparaten är avsedd att användas som torr-sug enligt beskrivningarna och säkerhetsanvisningarna i denna bruksanvisning. Alternativt kan även mindre mängder vätska sugas upp.

- Använd denna maskin endast med fylld vattenfilterbehållare
- Använd denna maskin uteslutande för privat användning och med tillbehör och reservdelar som är godkända av KÄRCHER.

## Beskrivning och verkningsätt

Denna dammsugare har ett vattenfilterssystem som även tar upp mycket små partiklar. Det extra HEPA-Plus högeffektsfiltret är en fälla för alla allergialstrare. Den utgående luften är till 99,99 % ren från alla partiklar större än 0,3 µm och därmed renar än rummets luft.

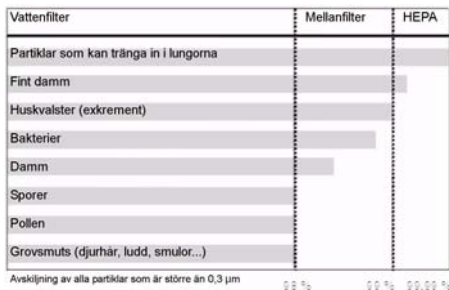

## Miljöskydd



Emballagematerialen kan återvinnas.

Kasta inte emballaget i hushållssoporna utan för dem till återvinning.



Skrotade aggregat innehåller återvinningsbara material som bör gå till återvinning. Överlämna skrotade aggregat till ett lämpligt återvinningssystem.

### Avfallshandling av filter och filterpåse

Filtren är tillverkade av miljövänligt material.

Så länge de inte innehåller uppsugna substanser, som inte får kastas i hushållssoporna, så kan de avyttras på detta sätt.

Smutsvattnet kan hållas bort i avloppet såvida det inte innehåller förbjudna ämnen.

## Beskrivning av aggregatet

### Leveransens innehåll

Kontrollera att innehållet i leveransen är fullständigt och inte är skadat. Kontakta återförsäljaren vid anmärkningar.

**Hänvisning:** *Bilder av maskinen och hur den ska skötas finns på de främre omslagssidorna, vik först ut dessa.*



- 1 Nätkabel med kontakt
  - 2 Strömbrytare (PÅ/AV)
  - 3 Knapp för upprullning av kabel
  - 4 Bärhandtag
  - 5 Tillbehörshållare
  - 6 Lock till tillbehörsförvaringen
  - 7 Sugslang
  - 8 Handtag
  - 9 Luft-skjutreglage
  - 10 Teleskoprör
  - 11 Lossa spärr för att ställa om teleskopsugröret
  - 12 Golvmunstycke, omkopplingsbart
  - 13 Fogmunstycke
  - 14 Polstermunstycke
  - 15 Mellanfilter
  - 16 Lock till behållare för vattenfilter
  - 17 Stötplatta
  - 18 Behållare för vattenfilter
  - 19 Antiskumväska (FoamStop)
  - 20 Fäste för golvborste
  - 21 HEPA-Plus filter  
Bestående av:  
HEPA-filter och utgående luftfilter
- I leveransen av aggregat 1.195-132 / 1.195-137 ingår dessutom**
- 22 Turbomunstycke för golv

## Säkerhetsanvisningar

- Denna apparat är ej avsedd att användas av personer (även barn) med begränsad fysisk, sensorisk eller mental färdighet eller av personer som saknar erfarenhet och/eller kunskaper, såvida de inte övervakas av en person ansvarig för deras säkerhet eller har fått instruktioner av en sådan person hur apparaten ska användas. Barn ska hållas under uppsikt för att garantera att de inte leker med apparaten.
- Stäng av apparaten när den inte används.

### ⚠ Elanslutning

*Aggregatet får endast anslutas till växelström. Spänningen ska motsvara den spänning som är angiven på aggregatets typskylt.*

### ⚠ Risk för strömstöt!

*Ta aldrig i nätkabeln och nätuttaget med fuktiga händer.*

*Tag inte nätkontakten ur vägguttaget genom att dra i sladden.*

*Kontrollera före drift att nätkabeln och nätkontakten inte är skadade. Skadade nätkablar ska genast bytas ut av auktoriserad kundservice eller en utbildad elektriker.*

*För att undvika elolyckor rekommenderar vi att endast använda nätuttag som är kopplade till en jordfelsbrytare (max. 30 mA nominella utlösningsströmstyrka).*

### ⚠ Observera

*Vissa ämnen kan, genom uppvirvling med sugluften, bilda explosiva ångor eller blandningar!*

*Sug aldrig upp följande substanser:*

- explosiva eller antändliga gaser, vätskor eller damm (reaktivt damm)
- reaktivt metalldamm (ex. aluminium, magnesium, zink) tillsammans med starkt alkaliska och sura rengöringsmedel
- utspädda starka syror och lut
- organiska lösningsmedel (ex. bensin, färgförtunning, aceton, uppvärmningsolja).

*Dessutom kan dessa ämnen angripa materialet i aggregatet.*

## Ibruktagningsdrift

### Anslut tillbehör

#### Bild 1

- Anslut sugslang.
  - Sätt i hop teleskopsugröret med sugslangen och stick på golvmunstycket.
- Anvisning:** Ställ in teleskopsugröret till din längd så att du kan arbeta upprätt och avslappnat.

#### Bild 2

- Tryck på spärren och dra ut resp. skjut in det inre röret till det har önskad längd.

### Fylla på behållare för vattenfilter

#### ⚠ Observera

Använd inte aggregatet utan påfylld vattenfilterbehållare!

Vid leverans är mellanfiltret och den böjda stötplattan redan insatta. Se till att dessa delar är korrekt placerade vid påfyllning (se: LEVERANSOMFATTNING). De kan vara orsaken till dålig sugeffekt eller att mellanfiltret inte fungerar så länge som det ska (se: AVSLUTA DRIFT).

#### Bild 3

- Tryck på spärrknappen och dra ut behållaren för vattenfiltret.

#### Bild 4

- Ta bort locket från behållaren för vattenfilter och fyll på behållaren med ledningsvatten till en nivå mellan MIN och MAX markeringarna (ca. 2 liter)!

#### Bild 5

- Tillsätt en kork av antiskumvätskan (FoamStop) i behållaren för vattenfiltret.

**Anvisning:** Sugens funktion baseras på blandningen av sugluft i vattenfiltret. Härvid samlas uppsuget material och rester av rengöringsmedel från golvbeläggningar i vattenbadet. Under vissa omständigheter kan detta leda till skumbildning. För att förhindra detta måste en full kork med antiskumvätska tillsättas till vattenfilterbadet. Avskumningspreparatet är miljövänligt och biologiskt nedbrytbart i sin helhet. Lätt skumbildning vid drift är normalt och påverkar inte funktionen.

#### Bild 6

- Sätt tillbaka locket. Skjut in behållaren för vattenfiltret helt i maskinen och dra den uppåt tills den hakar fast.

**Anvisning:** Fyll på vatten om vattennivån i behållaren sjunker under "MIN" markeringen under arbetet.

### Påbörja arbetet

#### Bild 7

- Dra ur nätkabeln helt ur maskinen och stick in kontakten i vägguttaget.
- Tryck på strömbrytaren (På-/Av) för att starta maskinen.

#### ⚠ Observera

*Sug ej upp större mängder pulver material som kakao, mjöl, tvättmedel, puddingpulver eller liknande!*

### Arbete med golvmunstycket

#### Sugning på hårda ytor

##### Bild 8

- Tryck med foten på golvmunstyckets omkopplare. Borstsegmenten på undersidan av golvmunstycket är utdragna

#### Sugning på heltäckningsmattor

##### Bild 9

- Tryck med foten på golvmunstyckets omkopplare. Borstsegmenten på undersidan av golvmunstycket är indragna.

**Anvisning:** Genom apparatens höga, kontinuerliga sugkraft kan munstycken suga sig fast vid arbeten på mattor, klädsalar, gardiner och liknande. Använd i så fall sidoluftsreglaget för att minska sugeffekten. Stäng igen efter användning.

### Våtsugning

#### ⚠ Observera

*Golvmunstycket och sugröret får ej användas för våtsugning, risk för rost!*

- Fuktig smuts eller mindre mängder vätska upp till ca. 0,5 l kan sugas upp. Använd för att göra detta handtaget utan sugrör och golvmunstycke, eller använd fogmunstycket.

## Arbeta med fogmunstycke och möbelmunstycke

**Anvisning:** Fogmunstycket och möbelmunstycket förvaras i maskinen.

### Bild 10

→ För att arbeta med dessa, öppna locket och ta fram önskat munstycke.

### Fogmunstycke

för kanter, fogar, element och svåråtkomliga ställen.

### Möbelmunstycke

för sugning av bl.a. stoppade möbler, gardiner, madrasser.

## Turbomunstycke \*

\* beroende på utrustning

### Bild 11

→ **Turbomunstycke för golv**

(Beställnr. 4.130-177)

Borsta och sug samtidigt.

Mycket bra vid uppsugning av pälsrester från djur och vid sugning av tjocka mattor.

Borstvalsen drivs via luftströmmen.

Ingen elanslutning behövs.

## Parkeringsläge

→ Stäng av apparaten, tryck på strömbrytaren (På/Av).

### Bild 12

→ Sätt golvmunstycket i fästet på maskinen under pauser i arbetet.

## Avsluta driften

### Bild 13

→ Stäng av apparaten och dra ur nätanslutningen.

→ Tryck på knappen för upprullning av kabel. Kabeln dras automatiskt in i apparaten.

### Rengöring av vattenfiltersystemet

#### ⚠ **Observera**

*Rengör och torka behållaren för vattenfilter, filterlock och stötplatta efter varje användning. Se till att stötplattans styrningar är helt rena.*

→ Ta ur behållaren ur maskinen (se: FYLLA PÅ BEHÅLLARE FÖR VATTENFILTER).

### Bild 14

→ Ta bort locket från behållaren och ta loss stötplattan.

→ Töm behållaren för vattenfiltret via en rundning.

→ Rengör och torka lock och behållare för vattenfilter.

**Viktigt** Alla vattensystemets delar, särskilt mellanfiltret måste torkas ordentligt innan förvaring!

## Transport, förvaring

→ Bär apparaten i handtaget vid förflyttning och förvara den i torra utrymmen.

→ För att lufta ur behållaren för vattenfiltret under förvaringstiden, skjut inte in den helt i maskinen.

## Skötsel, underhåll

### ⚠ **Observera**

Stäng av apparaten och dra ut nätkontaken innan vård och skötselarbeten ska utföras.

### Rengöring av maskin och tillbehör

### ⚠ **Varning**

Använd inte skurmedel, glas- eller allrengöringsmedel! Doppa aldrig ner apparaten i vatten.

→ Vårda apparaten och tillbehören med ett vanligt i handeln förekommande plastrengöringsmedel.

### Bild 15

→ Sugslangen och handtaget kan tas isär för att rengöras.

→ Kontrollera att tillbehören inte är tilltäppta och rengör dem om det behövs. Vatten får ej användas för att rengöra golvmunstycket.

### Rengöra / byta ut mellanfilter

**Anvisning:** Vid normal användning, rengör mellanfiltret var 8:e vecka, vid miskad sugkraft dock tidigare.

Använd en handelsbruklig hushållssvamp av mjukt material för rengöringen för att undvika att lamellerna med beläggning skadas.

### Bild 16

→ Rengör mellanfiltrets enskilda lameller med svampen under rinnande vatten.

→ Vid normal användning, byt ut mellanfiltret senast efter 12 månader, vid behov tidigare.

**Anvisning:** Mellanfiltret måste kastas i soporna.

### Byta ut HEPA-Plus filter

**Anvisning:** HEPA-Plus filtret består av HEPA filtret och ett utgående filter. För att garantera en optimal rengöringseffekt och funktion hos maskinen måste detta bytas ut senast efter 18 månader. Byt ut filtret tidigare om det är skadat eller kraftigt nedsmutsat.

### ⚠ **Varning**

Tvätta ej HEPA-Plus filtret!

### Bild 17

→ Tag bort skyddet.

### Bild 18

→ Ta ur HEPA-Plus filtret.

→ Sätt i ett nytt HEPA-Plus filter så att det hakar fast med ett "KLICK".

→ Sätt tillbaka skyddet så att det hakar fast med ett "KLICK".

### Rengör insugningskanalen i behållaren för vattenfiltret

### Bild 19

→ Lös upp avlagringar i insugningskanalen genom att spola med en vattenstråle ovanifrån.

## Tekniska data

Märkspänning 1~50/60 Hz	220-240	V
Effekt P <sub>nominell</sub>	1200	W
Effekt P <sub>max</sub>	1400	W
Påfyllnadsmängd behållare för vattenfilter	2	l
Bullernivå	69	dB(A)
Vikt (utan tillbehör)	8,5	kg
Märkvidd, tillbehör	35	mm

### DS 5600:

HEPA-Plus Filter H 12 Klass enligt EN 1822

### DS 5600 Mediclean:

HEPA-Plus Filter H 13 Klass enligt EN 1822

**Med reservation för tekniska ändringar!**

## Åtgärder vid fel

Med hjälp av följande översikt kan du själv åtgärda ett flertal störningar.

Kontakta auktoriserad kundservice om du är osäker.

### Fara

*Stäng av apparaten och dra ut nätkontaken innan vård och skötselarbeten ska utföras. Reparationsarbeten och arbeten på elektriska komponenter får endast utföras av auktoriserad kundservice.*

## Maskinen suger ej

### Strömtillförseln är avbruten

→ Dra ut kontakten, kontrollera om anslutningskabel eller kontakt är skadade.

## Svag / minskande sug effekt

### Stötplattan glömd eller ej riktigt insatt

→ Sätt i stötplattan ordentligt.  
(se : LEVERANSOMFATTNING)

### Mellanfiltret är blött

→ Låt mellanfiltret torka eller sätt i ett nytt, torrt filter.  
(se : SKÖTSEL, UNDERHÅLL)

### Kraftig skumbildning i behållaren för vattenfilter

→ Byt ut vattnet och tillsätt 1-2 korkar Foam-Stop. Kontrollera om mellanfiltret är fuktigt. Tvätta det blöta filtret och låt det torka, eller sätt i ett nytt filter.

### För mycket eller för lite vatten i behållaren för vattenfilter

→ Kontrollera MIN / MAX markeringen på behållaren.

### Mellanfilter saknas eller är ej korrekt insatt.

→ Kontrollera.

### HEPA-Plus Filtret är nedsmutsat

→ Byt ut HEPA-Plus filtret  
(se : SKÖTSEL, UNDERHÅLL)

### Mellanfiltret är nedsmutsat

→ Tvätta ur filtret, sätt vid behov i ett nytt mellanfilter.  
(se : SKÖTSEL, UNDERHÅLL)

### Tillbehör är tilltäppt

→ Åtgärda stopp.

### Avlagringar i insugningskanalen

→ Avlägsna avlagringar.  
(se : SKÖTSEL, UNDERHÅLL)

### Behållaren för vattenfilter har inte hakat fast ordentligt

→ Kontrollera.  
(se : Fylla på behållare för vattenfilter)

### Öppna luft-skjutreglaget på handtaget

→ Stäng sidoluftsreglaget.  
(se : ARBETA MED GOLVMUNSTYCKET)

## Allmänna hänvisningar

### Garanti

I alla länder gäller de av vårt ansvariga försäljningsbolag utformade garantivillkor. Eventuella fel på apparaten åtgärdas utan kostnad under garantitiden, om det var ett material- eller tillverkarfel som var orsaken. Gäller det garantiärenden, ber vi er vända er till försäljaren med köpbeviset eller närmsta auktoriserade kundtjänst.

(Se baksidan för adress)

### Kundservice

Vid frågor eller problem hjälper närmaste KÄRCHER-filial gärna till.  
(Se baksidan för adress)

### Beställning av reservdelar och specialtillbehör

I slutet av bruksanvisningen finns ett urval av de reservdelar som oftast behövs. Reservdelar och tillbehör finns att få på inköpsstället, eller från närmaste KÄRCHER-filial.

(Se baksidan för adress)



## Arvoisa asiakas,



Lue tämä alkuperäisiä ohjeita ennen laitteesi käyttämistä, säilytä käyttöohje myöhempää käyttöä tai mahdollista myöhempää omistajaa varten.

## Sisällysluettelo

Laitekuvaus / Toimituslaajuus	4
Laitekuvaus	66
Turvaohjeet	66
Käyttöönotto / käyttö	67
Lisävarusteiden liittäminen	67
Vesisuodatinsäiliön täyttö	67
Puhdistustyön aloitus	67
Työskentely lattiasuutinta käyttäen	67
Märkäimu	67
Työskentely käyttäen rakosuutinta ja kalustesuutinta	68
Turbo-suulake *	68
Parkkiasento	68
Käytön lopetus	68
Kuljetus, säilytys	68
Hoito, huolto	68
Laitteen ja lisävarusteiden puhdistus	68
Välisuodattimen puhdistus / vaihto	68
HEPA-Plus suodattimen vaihtaminen	69
Vesisuodatinsäiliön imukanavan puhdistus	69
Tekniset tiedot	69
Häiriönpoisto	69
Yleisiä ohjeita	70

## Käyttötarkoitus

Imuri on tarkoitettu käytettäväksi kuivaimurina tämän käyttöohjeen kuvausten ja turvaohjeiden mukaisesti.

Vaihtoehtoisesti voidaan imuroida myös pieniä nestemääriä.

- Käytä tätä imuria vain täytetyn vesisuodatinsäiliön kanssa
- Käytä tätä imuria vain yksityiskäytössä ja KÄRCHER:in hyväksymien varusteiden ja varaosien kanssa.

## Kuvaus ja vaikutustapa

Tässä imurissa on vesisuodatinjärjestelmä, joka erottaa pienimmätkin hiukkaset. Ylimääräinen HEPA-Plus korkeatehosuodatin poistaa kaikki allergian aiheuttajat. Poistoilman kaikista yli 0,3 µm:n suuruisista hiukkasista on poistettu 99,99% ja ilma on siis puhtaampaa kuin huoneilma.

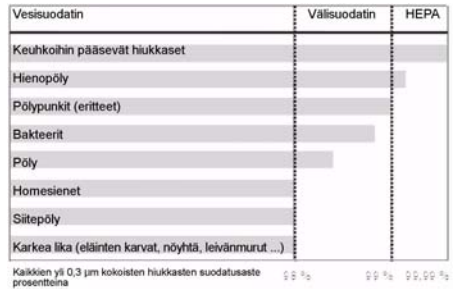

## Ympäristönsuojelu



Pakkausmateriaalit ovat kierrätettäviä. Älä käsittele pakkauksia kotitalousjätteenä, vaan toimita ne jätteiden kierrätykseen.



Käytetyt laitteet sisältävät arvokkaita kierrätettäviä materiaaleja, jotka tulisi toimittaa kierrätykseen. Tästä syystä toimita kuluneet laitteet vastaaviin keräilylaitoksiin.

## Suodattimen ja likaveden hävittäminen

Suodattimet on valmistettu ympäristöystävällisestä materiaaleista. Mikäli niihin ei ole imuroitu aineita, joita ei saa laittaa yleisiin jäteastioihin, ne voidaan hävittää normaalin kotijätteen mukana.

Likaveden voi kaataa viemäriin, mikäli siinä ei ole kiellettyjä aineita.

## Laitekuvaus

### Toimitus

Kun purat laitteen pakkauksesta, tarkasta, että pakkauksen sisältö on täysimääräinen ja vahingoittumaton. Jos havaitset puutteita ota yhteys myyjäliikkeeseen.

**Ohje:** Laitetta ja käyttöä koskevat kuvat ovat kansisivuilla, ota ensin kyseiset kuvat esille.



- 1 Verkkoakaapeli ja pistoke
  - 2 Laitekytkin (PÄÄLLE/POIS)
  - 3 Johdon kelauspainike
  - 4 Kantokahva
  - 5 Varusteiden säilytyspaikka
  - 6 Lisävarustelokeron kansi
  - 7 Imuletku
  - 8 Käsikahva
  - 9 Ilmanpäästölappä
  - 10 Teleskooppi-imuputki
  - 11 Teleskooppi-imuputken säädön vapautin
  - 12 Lattiasuutin, vaihtokytkettävä
  - 13 Rakosuutin
  - 14 Tyynysuutin
  - 15 Välisuodatin
  - 16 Vesisuodatinsäiliön kansi
  - 17 Ohjauslevy
  - 18 Vesisuodatinsäiliö
  - 19 Vaahdonestoneste (FoamStop)
  - 20 Lattiasuuttimen pidike
  - 21 HEPA-Plus suodatin  
Koostuu seuraavista:  
HEPA-suodatin ja poistoilmansuodatin
- Mallin 1.195-132 / 1.195-137 toimitukseen sisältyvät myös**
- 22 Turbosuulake lattioita varten

## Turvaohjeet

- Tämä laite ei ole tarkoitettu sellaisten henkilöiden (lapset mukaan lukien) käytettäväksi, joiden fyysiset, sensorisia tai henkiset ominaisuudet ovat rajoittuneet tai, joilta puuttuu riittävä kokemus ja/tai riittävä tietämys, paitsi, jos he ovat heidän turvallisuudestaan vastaavan henkilön valvonnassa tai ovat saaneet häneltä ohjeistuksen koneen käyttämiseen. Lapsia pitäisi valvoa, jotta he eivät leikkisi koneen kanssa.
- Jos imua ei käytetä, kytke laite pois päältä.

### ⚠ Sähköliitäntä

*Liitä laite vain vaihtovirtaan. Jännitteen on oltava sama kuin laitteen tyyppikilvessä ilmoitettu jännite.*

### ⚠ Sähköiskuvaara

*Älä koskaan tartu märillä käsillä virtapistokkeeseen.*

*Älä vedä irrota verkkojohtoa pistokkeestaan vetämällä johdosta.*

*Tarkasta aina ennen käyttöä, että liitosjohto ja virtapistoke ovat ehjät. Anna valtuutetun asiantuntijan/sähköalan ammattilaisen välittömästi vaihtaa vaurioitunut liitosjohto.*

*Sähkötapaturmien välttämiseksi suosittelemme käyttämään pistorasioita, joissa on esikytetyt virhevirran turvakytkimet (maks. 30 mA nimellislaulukaisuvirran voimakkuus).*

### ⚠ Huomio

*Tietyt aineet voivat muodostaa räjähdysherkkiä höyryjä tai seoksia pyörrevirtauksen seurauksena imuilman kanssa!*

*Älä koskaan imuroi seuraavia aineita:*

- Räjähdysherkkiä tai palavia kaasuja, nesteitä ja pölyjä (reagoivia pölyjä)
- Reagoivia metallipölyjä (esim. alumiini, magnesium, sinkki) voimakkaasti alkalisien ja happamien puhdistusaineiden kanssa
- Laimentamattomia, voimakkaita happoja ja lipeää
- Orgaanisia liuottimia (esim. bensiini, värirohennusaineet, aseton, polttoöljy).

*Lisäksi nämä aineet voivat syövyttää laitteessa käytettyjä materiaaleja.*

# Käyttöönotto / käyttö

## Lisävarusteiden liittäminen

### Kuva 1

- Liitä imuletku.
  - Yhdistä teleskooppiputki imuletkuun ja pistä lattiasuutin teleskooppiputkeen.
- Huomautus:** Säädä teleskooppiputki itsellesi sopivan pituiseksi, jotta voit imuroida suorassa asennossa kumartumattona.

### Kuva 2

- Vapauta lukitus ja vedä tai työnnä sisempi putki haluttuun pituuteen.

## Vesisuodatinsäiliön täyttö

### △ Huomio

Älä käytä laitetta ilman täytettyä vesisuodatin-säiliötä!

Välisuodatin ja taivutettu ohjauslevy on toimittessa valmiiksi asennettuna. Huomioi täytettäessä, nämä osat on asetettu oikein paikalleen (katso: TOIMITUSLAAJUUS). Ne voivat olla syynä huonoon imurointitehoon tai välisuodattimen vioittumiseen (katso: KÄYTÖN LOPETUS).

### Kuva 3

- Paina vapautinuppia ja poista vesisuodatinsäiliö.

### Kuva 4

- Poista vesisuodatinsäiliön kansi ja täytä vesisuodatinsäiliö vesijohtovedellä MIN ja MAX merkkien väliin asti (n. 2 litraa)!

### Kuva 5

- Lisää vesisuodatinsäiliöön yksi korkillinen vaahdonestonestettä (FoanStop).

**Huomautus:** Imurin toimintaperiaate perustuu imuilman pyörittämiseen vesisuodattimessa. Siten lattiapintojen imuroitava aine ja puhdistusaineen loput kertyvät vesikylpyyn. Tietyissä olosuhteissa se voi muodostaa vaahtoa. Lisää sen tähden vaahdonestonestettä vesisuodatinkylpyyn. Vaahdonpoistoneste ei vahingoita ympäristöä ja se on biologisesti täysin hajoavaa. Vähäinen vaahdonmuodostuminen käytön aikana on normaalia eikä se vaikuta koneen toimintaan.

### Kuva 6

- Aseta kansi takaisin paikoilleen. Työnnä vesisuodatinsäiliö kokonaan laitteeseen ja vedä ylös, kunnes se napsahtaa lukitukseen.

**Huomautus:** Lisää vettä, kun säiliössä olevan veden pinta laskee alle "MIN"-merkin.

## Puhdistustyön aloitus

### Kuva 7

- Vedä verkkokaapeli kokonaan ulos laitteesta ja pistä pistoke pistorasiaan.
- Käynnistä laite painamalla On/Off -laittekytkintä.

### △ Huomio

Älä imuroi suuria määriä pulverimaisia aineita kuten kaakao, jauhot, pesupulveri, vanukas-pulveri tai muuta sellaista!

## Työskentely lattiasuutinta käyttäen

### Kovien pintojen imurointi

#### Kuva 8

- Paina lattiasuuttimen vaihtokytkintä jalalla. Lattiasuuttimen alapuolella sijaitsevat harjakaistat on ajettu ulos

### Kokolattiamattojen imurointi

#### Kuva 9

- Paina lattiasuuttimen vaihtokytkintä jalalla. Lattiasuuttimen alapuolella sijaitsevat harjakaistat on ajettu sisään.

**Huomautus:** Laitteen voimakkaan imutehon ansiosta suuttimet voivat imuroidessa imeytyä liian tiukasti kiinni mattoihin, pehmusteisiin, verhoihin jne. Pienennä tällaisessa tapauksessa imun voimakkuutta avaamalla ilmansäätöluistia. Sulje jälleen käytön jälkeen.

## Märkäimu

### △ Huomio

Lattiasuutinta ja imuputkea ei saa käyttää märkäimurointiin, ruostumisvaara!

- Kosteaa likaa tai pieniä määriä nestettä (n. 0,5 litraa) voi imuroida. Käytä tällöin käsikahvaa ilman imuputkea ja lattiasuutinta, tai rakosuutinta.

## Työskentely käyttäen rakosuutinta ja kalustesuutinta

**Huomautus:** Rakosuutin ja kalustesuutin ovat imurin sisällä.

**Kuva 10**

→ Avaa kansi ja valitse haluamasi suutin.

### Rakosuutin

kulmien, rakojen ja lämpöpattereiden ja vaikeasti luoksepäästävien paikkojen imurointiin.

### Tekstiilisuutin

pehmustettujen huonekalujen, patjojen, verhojen ja muiden sellaisten imurointiin.

## Turbosuulake \*

\*varusteista riippuen

**Kuva 11**

→ **Turbosuulake latioita varten**

(tilausno 4.130-177)

Harjaamiseen ja imuroimiseen samalla kertaa.

Sopii erityisesti eläinten karvojen imurointiin ja korkeanukkaisille matoille. Harjate-  
lan pyörintä tapahtuu ilmavirran avulla.  
Sähköliitäntää ei tarvita.

## Parkkiasento

→ Kytke laite pois päältä painamalla laitekytkintä (On/Off).

**Kuva 12**

→ Laita lattiasuutin työtaukojen ajaksi laitteessa olevaan pitimeen.

## Käytön lopetus

**Kuva 13**

→ Kytke laite pois päältä ja vedä virtapistoke irti.

→ Paina johdon kelauspainiketta. Johto kelaautuu automaattisesti laitteen sisään.

### Vesisuodatinjärjestelmän puhdistus

△ **Huomio**

*Puhdista ja kuivaa jokaisen käytön jälkeen vesisuodatinsäiliö, suodatinkansi ja ohjauslevy. Tarkasta, että ohjauslevyn johteet on kunnolla puhdistettu.*

→ Poista vesisuodatinsäiliö imurista (katso: VESISUODATINSÄILIÖN TÄYTTÖ).

**Kuva 14**

→ Poista säiliön kansi ja ohjauslevy.

→ Tyhjennä vesisuodatinsäiliö pyöristetystä kohdastaan.

→ Puhdista ja kuivaa kansi ja vesisuodatinsäiliö.

**Tärkeää:** Vesisuodatinjärjestelmän kaikkien osien, erityisesti välisuodattimen, tulee olla kunnollisesti kuivattuja ennen säilyttämistä!

## Kuljetus, säilytys

→ Kanna laitetta kantokahvasta ja säilytä kuivissa tiloissa.

→ Vesisuodatinsäiliön tuulettamiseksi säilytysaikojen aikana, älä työnnä sitä kokonaan imuriin.

## Hoito, huolto

△ **Huomio**

*Kytke laite pois päältä ennen kaikkia hoito- ja huoltotoimia ja vedä virtapistoke irti pistorasiasta.*

## Laitteen ja lisävarusteiden puhdistus

△ **Huomio**

*Älä käytä hankausaineita, lasia tai monikäyttöpuhdistusaineita! Älä koskaan upota laitetta veteen.*

→ Hoida laite ja muoviset lisävarusteiden osat tavallisella muoville tarkoitetulla puhdistusaineella.

**Kuva 15**

→ Imuletku ja käsikahva voidaan puhdistusta varten irrottaa toisistaan.

→ Tarkasta, että varusteet eivät ole tukossa ja puhdista tarvittaessa. Lattiasuuttimen puhdistamiseen ei saa käyttää vettä.

## Välisuodattimen puhdistus / vaihto

**Huomautus:** Välisuodatin on puhdistettava normaalissa käytössä 8 viikon välein, imuvoiman vähetessä jo aikaisemmin.

Käytä puhdistamiseen tavallista kaupasta saatavaa, pehmeästä aineesta valmistettua pesusientä välttääksesi pinnoitettujen lamellien vaurioitumista.

### Kuva 16

- Puhdista välisuodattimen yksittäiset lamellit pesusienellä juoksevassa vedessä.
- Välisuodatin on uusittava normaalissa käytössä vähintään 12 kuukauden välein, tarvittaessa myös aikaisemmin.

**Huomaus:** Välisuodatin hävitetään laittamalla se kaatopaikkajätteisiin.

### HEPA-Plus suodattimen vaihtaminen

**Huomaus:** HEPA-plus suodatin koostuu HEPA suodattimesta ja poistoilman suodattimesta. Jotta imurin puhdistusteho ja toiminta säilyvät parhaana mahdollisena, on suodatin vaihdettava viimeistään 18 kuukauden kuluessa. Vaihda suodatin aikaisemmin, jos se vioittuu tai on erittäin likainen.

#### **Huomio**

Älä pese HEPA-Plus suodatinta!

### Kuva 17

- Poista suojakansi.

### Kuva 18

- Poista HEPA-Plus suodatin
- Kiinnitä HEPA-plus suodatin paikoilleen siten, että se napsahtaa kuuluvasti lukitukseen ("KLIK").
- Aseta kansi paikoilleen siten, että se napsahtaa kuuluvasti lukitukseen ("KLIK").

### Vesisuodatinsäiliön imukanavan puhdistus

### Kuva 19

- Imukanavaan kertyneet kerrostumat voi irrottaa huuhtelemalla kanavan yläkautta vesisuihkulla.

## Tekniset tiedot

Nimellisjännite 1~50/60 Hz	220-240	V
Teho P <sub>nenn</sub>	1200	W
Teho P <sub>max</sub>	1400	W
Vesisuodatinsäiliön täyttömäärä	2	l
Äänen painetaso	69	dB(A)
Paino (ilman varusteita)	8,5	kg
Sisähalkaisija, lisävarusteet	35	mm

#### **DS 5600:**

HEPA-Plus suodattimen EN 1822 mukainen luokka on H 12.

#### **DS 5600 Mediclean:**

HEPA-Plus suodattimen EN 1822 mukainen luokka on H 13.

**Oikeus teknisiin muutoksiin pidetään!**

## Häiriönpoisto

Pienemmät häiriöt voit itse poistaa seuraavan yhteenvedon avulla. Epäselvissä tapauksissa käänny valtuutetun asiakaspalvelun puoleen.

#### **Vaara**

*Kytke laite pois päältä ennen kaikkia hoito- ja huoltotöitä ja vedä virtapistoke irti pistorasias-  
ta.*

*Vain valtuutettu asiakaspalvelu saa suorittaa korjaustyöt ja sähköisiin rakenneseisiin kohdistuvat työt.*

### Imuri ei imuroi

#### **Virransyöttö on katkennut**

- Vedä verkkopistoke irti, tarkasta onko liitäntäkaapeli tai pistoke vahingoittunut.

## Heikko / heikkenevä imuteho

### **Ohjauslevy unohtunut tai väärin paikallaan**

- Aseta ohjauslevy kunnollisesti paikalleen. (katso: TOIMITUSLAAJUUS)

### **Välisuodatin on märkä**

- Anna välisuodattimen kuivua tai vaihda uuteen kuivaan suodattimeen. (katso: HOITO, HUOLTO)

### **Voimakas vaahdonmuodostus vesisuodatinsäiliössä**

- Vaihda vesi ja lisää 1–2 sulkutulmallista FoamStop:ia. Tarkasta välisuodattimen kosteus. Pese märkä suodatin ja anna kuivua, tai vaihda uuteen suodattimeen.

### **Vesisuodattimessa on liian vähän tai paljon vettä**

- Tarkasta asia säiliön MIN / MAX merkinöistä.

### **Välisuodatin puuttuu tai ei ole kunnolla paikallaan**

- Tarkasta.

### **HEPA-Plus suodatin on likaantunut**

- Vaihda HEPA-Plus suodatin. (katso: HOITO, HUOLTO)

### **Välisuodatin on likaantunut.**

- Pese suodatin, vaihda tarvittaessa uuteen välisuodattimeen. (katso: HOITO, HUOLTO)

### **Varuste on tukossa**

- Poista tukos.

### **Imukanavassa on likakerrostumia**

- Poista likakerrostumat. (katso: HOITO, HUOLTO)

### **Vesisuodatinsäiliö ei ole kunnolla lukittautunut**

- Tarkasta. (katso: VESISUODATINSÄILIÖN TÄYTÖ)

### **Käsikahvassa oleva ilmansäätöluisti on auki**

- Sulje ilmansäätöluisti (katso: TYÖSKENTELY LATTIASUUTINTA KÄYTTÄEN)

## Yleisiä ohjeita

### Takuu

Kussakin maassa ovat voimassa valtuuttamamme myyntiorganisaation julkaisemat takuuehdot. Materiaali- ja valmistusvirheistä aiheutuvat virheet laitteessa korjaamme takuuaikana maksutta. Takuutapauksessa ota yhteys ostostositteineen jälleenmyyjään tai lähimpään valtuutettuun asiakaspalveluun. (Osoite, katso takasivua)

### Asiakaspalvelu

KÄRCHER -edustustomme vastaa mielellään kysymyksiisi ja auttaa mahdollisissa häiriötilanteissa. (Osoite, katso takasivua)

### Varaosien ja erityisvarusteiden tilaaminen

Tärkeimpien osien varaosaluettelo löytyy tämän käyttöohjeen lopusta. Varaosat ja erityisvarusteet saat kauppialta tai lähimmältä KÄRCHER tytäryhtiöltä. (Osoite, katso takasivua)

## Αγαπητέ πελάτη,



Πριν χρησιμοποιήσετε τη συσκευή σας για πρώτη φορά, διαβάστε αυτές τις πρωτότυπες οδηγίες χρήσης, ενεργήστε σύμφωνα με αυτές και κρατήστε τις για μελλοντική χρήση ή για τον επόμενο ιδιοκτήτη.

## Πίνακας περιεχομένων

Απεικόνιση μηχανημάτων / περιεχόμενα	4
Περιγραφή συσκευής	72
Υποδείξεις ασφαλείας	72
Ενεργοποίηση / Λειτουργία	73
Σύνδεση των εξαρτημάτων	73
Πλήρωση του δοχείου φίλτρου νερού	73
Έναρξη εργασίας	73
Εργασία με το ακροφύσιο δαπέδου	73
Υγρή αναρρόφηση	74
Εργασία με ακροφύσιο αρμών και ακροφύσιο για ταπεταρίες	74
Ακροφύσιο θυρών *	74
Θέση στάθμευσης	74
Τερματισμός λειτουργίας	74
Μεταφορά, φύλαξη	74
Φροντίδα, Συντήρηση	75
Καθαρισμός συσκευής και εξαρτημάτων	75
Καθαρισμός / αντικατάσταση του ενδιάμεσου φίλτρου	75
Αντικατάσταση του φίλτρου HEPA-Plus	75
Καθαρισμός του αγωγού αναρρόφησης στο δοχείο φίλτρου νερού	75
Τεχνικά χαρακτηριστικά	75
Βοήθεια για την αντιμετώπιση βλαβών	76
Γενικές υποδείξεις	76

## Χρήση σύμφωνα με τους κανονισμούς

Η συσκευή προορίζεται για χρήση όπως περιγράφεται στις παρούσες οδηγίες χρήσης και στις υποδείξεις ασφαλείας ως ηλεκτρική σκούπα αναρρόφησης στεγνών ρύπων.

Προαιρετικά μπορούν να αναρροφηθούν και μικρές ποσότητες υγρών.

- Χρησιμοποιείτε αυτή τη συσκευή μόνον με γεμάτο το δοχείο φίλτρου νερού
- Χρησιμοποιείτε αυτή τη συσκευή αποκλειστικά για ιδιωτικούς σκοπούς και με τα εγκεκριμένα από την KAERCHER εξαρτήματα και ανταλλακτικά.

## Περιγραφή και τρόπος δράσης

Αυτή η ηλεκτρική σκούπα διαθέτει σύστημα φίλτρου νερού, το οποίο συγκρατεί ακόμη και τα μικρότερα σωματίδια. Το πρόσθετο φίλτρο υψηλής απόδοσης HEPA-Plus αποτελεί παγίδα για όλα τα αλλεργιογόνα. Ο εξερχόμενος αέρας έχει καθαριστεί κατά 99,99% από όλα τα σωματίδια με διάμετρο πάνω από 0,3 μm και είναι έτσι καθαρότερος από τον αέρα του δωματίου.

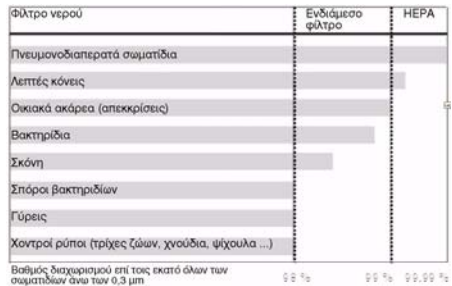

## Προστασία περιβάλλοντος



Τα υλικά συσκευασίας είναι ανακυκλώσιμα. Μην πετάτε τη συσκευασία στα οικιακά απορρίμματα, αλλά παραδώστε την προς ανακύκλωση.



Οι παλιές συσκευές περιέχουν ανακυκλώσιμα υλικά, τα οποία θα πρέπει να παραδίδονται προς επαναχρησιμοποίηση. Για το λόγο αυτό αποσύρετε τις παλιές συσκευές με κατάλληλες διαδικασίες συγκέντρωσης αποβλήτων.

## Απόρριψη του φίλτρου και του βρώμικου νερού

Τα φίλτρα κατασκευάζονται από υλικά που είναι συμβατά με το περιβάλλον. Εάν δεν περιέχουν αναρροφώμενα υλικά, τα οποία δεν επιτρέπεται να καταλήξουν στους κάδους οικιακών απορριμμάτων, μπορείτε να τα διαθέσετε στο σύστημα οικιακών απορριμμάτων.

Το βρώμικο νερό μπορεί να διατεθεί μέσω του συστήματος αποχέτευσης υπό την προϋπόθεση ότι δεν περιέχει απαγορευμένες ουσίες.

## Περιγραφή συσκευής

### Συσκευασία

Κατά την αποσυσκευασία ελέγξτε το περιεχόμενο της συσκευασίας για ελλείψεις και βλάβες. Σε περίπτωση παραπόνων ενημερώστε το κατάστημα.

**Υπόδειξη:** Οι εικόνες του μηχανήματος και του τρόπου λειτουργίας του βρίσκονται στις πρόσθιες διπλωμένες σελίδες, τις οποίες πρέπει να ανοίξετε.



- 1 Καλώδιο σύνδεσης δικτύου με φως
- 2 Διακόπτης συσκευής (ON/OFF)
- 3 Πλήκτρο περιτύλιξης καλωδίου
- 4 Λαβή μεταφοράς
- 5 Υποδοχή εξαρτημάτων
- 6 Καπάκι υποδοχής εξαρτημάτων
- 7 Εύκαμπτος σωλήνας αναρρόφησης
- 8 Χειρολαβή
- 9 Βοηθητική θυρίδα αέρα
- 10 Τηλεσκοπικός σωλήνας αναρρόφησης
- 11 Απασφάλιση για ρύθμιση του τηλεσκοπικού σωλήνα αναρρόφησης
- 12 Ακροφύσιο δαπέδου, εναλλασσόμενης λειτουργίας
- 13 Ακροφύσιο αρμών
- 14 Ακροφύσιο ταπετσαριών επίπλων
- 15 Ενδιάμεσο φίλτρο
- 16 Καπάκι δοχείου φίλτρου νερού
- 17 Εκτροπέας
- 18 Δοχείο φίλτρου νερού
- 19 Αντιαφριστικό υγρό (FoamStop)
- 20 Υποδοχή ακροφυσίου δαπέδου
- 21 Φίλτρο HEPA-Plus  
Αποτελούμενο από:  
Φίλτρο HEPA και φίλτρο εξαγόμενου αέρα
- 22 Ακροφύσιο τούρμπο για δάπεδα

**Επιπροσθέτως παραδοτέο με τη συσκευή  
1.195-132 / 1.195-137**

## Υποδείξεις ασφαλείας

- Η συσκευή αυτή δεν πρέπει να χρησιμοποιείται από άτομα (συμπεριλαμβανομένων των παιδιών) με αναπηρίες, διανοητικές και αισθητήριες ανεπάρκειες ή άτομα που δεν έχουν την κατάλληλη εμπειρία ή γνώση, εκτός εάν επιτηρούνται από κατάλληλο για την ασφάλειά τους άτομο ή έλαβαν προηγουμένως οδηγίες για την κατάλληλη χρήση της συσκευής.  
Τα παιδιά πρέπει να επιτηρούνται για να διασφαλιστεί ότι δεν θα παίξουν με τη συσκευή.
- Απενεργοποιείτε τη συσκευή όταν δεν τη χρησιμοποιείτε.

### ⚠ Ηλεκτρική σύνδεση

*Συνδέετε τη συσκευή μόνο σε εναλλασσόμενο ρεύμα. Η τάση πρέπει να συμφωνεί με την πινακίδα τύπου της συσκευής.*

### ⚠ Κίνδυνος ηλεκτροπληξίας

*Μην αγγίζετε ποτέ με βρεγμένα χέρια το ρευματολήπτη και την πρίζα.*

*Μην βγάζετε τον ρευματολήπτη από την πρίζα τραβώντας τον από το καλώδιο τροφοδοσίας. Πριν από κάθε λειτουργία της συσκευής ελέγχετε το καλώδιο ρεύματος και το φως για τυχόν ζημιές. Αναθέτετε αμέσως σε εξουσιοδοτημένη υπηρεσία τεχνικής εξυπηρέτησης πελατών/εξειδικευμένο ηλεκτρολόγο την αλλαγή του χαλασμένου καλωδίου σύνδεσης στο δίκτυο. Για την αποφυγή ηλεκτρικών ατυχημάτων, συνιστάται η χρήση πριζών με προεγκατεστημένο προστατευτικό διακόπτη ρεύματος διαρροής (μέν. 30 mA ονομαστική ισχύς ρεύματος απεμπλοκής).*

### ⚠ Προσοχή

*Ορισμένες ουσίες, όταν αναμειχθούν με τον αέρα αναρρόφησης, μπορεί να δημιουργήσουν εκρηκτικούς ατμούς ή μείγματα!*

*Μην αναρροφάτε ποτέ τα ακόλουθα υλικά:*

- Εκρηκτικά ή καύσιμα αέρια, υγρά και σκόνες (σκόνες που προκαλούν αντίδραση)
- Αντιδραστικές μεταλλικές σκόνες (π.χ. αλουμίνιο, μαγνήσιο, ψευδάργυρος) σε συνδυασμό με ισχυρά αλκαλικά και όξινα απορρυπαντικά
- Συμπυκνωμένα ισχυρά οξέα και αλκαλικά διαλύματα



- Οργανικά διαλυτικά μέσα (π.χ. βενζίνη, διαλυτικά χρωμάτων, ακετόνη, πετρέλαιο θέρμανσης).

Επιπλέον, οι ουσίες αυτές μπορεί να διαβρώσουν τα υλικά που χρησιμοποιούνται στη συσκευή.

## Ενεργοποίηση / Λειτουργία

### Σύνδεση των εξαρτημάτων

#### Εικόνα 1

- Συνδέστε τον ελαστικό σωλήνα αναρρόφησης.
- Συνδέστε τον τηλεσκοπικό σωλήνα αναρρόφησης με τον ελαστικό σωλήνα αναρρόφησης και εισάγετε το ακροφύσιο δαπέδου.

**Υπόδειξη:** Ρυθμίστε τον τηλεσκοπικό σωλήνα αναρρόφησης σύμφωνα με το ύψος σας, ώστε να μπορείτε να εργάζεστε ξεκούραστα σε όρθια θέση.

#### Εικόνα 2

- Ανοίξτε το μάνδαλο και τραβήξτε ή ωθήστε τον εσωτερικό σωλήνα στο επιθυμητό μήκος.

### Πλήρωση του δοχείου φίλτρου νερού

#### ⚠ Προσοχή

Μην χρησιμοποιείτε τη συσκευή χωρίς να έχετε γεμίσει το δοχείο φίλτρου νερού!

Κατά την παράδοση της συσκευής είναι ήδη τοποθετημένο το ενδιάμεσο φίλτρο και η λυγισμένη πλάκα πρόσπτωσης. Κατά την πλήρωση προσέξτε να έχουν τοποθετηθεί σωστά αυτά τα μέρη (βλέπε: ΠΑΡΑΔΟΤΕΟΣ ΕΞΟΠΛΙΣΜΟΣ). Αυτά μπορούν να είναι η αιτία για ανεπαρκή αναρροφητική ισχύ ή για την πρόωρη μείωση της απόδοσης του ενδιάμεσου φίλτρου (βλέπε: ΤΕΡΜΑΤΙΣΜΟΣ ΛΕΙΤΟΥΡΓΙΑΣ).

#### Εικόνα 3

- Πατήστε το κουμπί απασφάλισης και τραβήξτε το δοχείο φίλτρου νερού προς τα έξω.

#### Εικόνα 4

- Αφαιρέστε το καπάκι του δοχείου φίλτρου νερού και γεμίστε το δοχείο φίλτρου νερού με νερό της βρύσης ανάμεσα στα σημάδια MIN και MAX (περ. 2λίτρα)!

#### Εικόνα 5

- Προσθέστε ένα καπάκι αντιαφριστικού υγρού (FoamStop) στο δοχείο φίλτρου νερού.

**Υπόδειξη:** Ο τρόπος λειτουργίας της ηλεκτρικής σκούπας βασίζεται στον στροβιλισμό του αναρροφώμενου αέρα στο φίλτρο νερού. Οι αναρροφώμενοι ρύποι και τα κατάλοιπα του απορρυπαντικού από τις επιστρώσεις δαπέδου συλλέγονται στο υδρόλουτρο. Υπό ορισμένες συνθήκες αυτό μπορεί να οδηγήσει στον σχηματισμό αφρού. Για να τον διαλύσετε, πρέπει να προσθέσετε στο λουτρό του φίλτρου νερού ένα καπάκι αντιαφριστικού υγρού. Το αντιαφριστικό υγρό είναι φιλικό προς το περιβάλλον και αποσυντίθεται εντελώς βιολογικά. Ο ελαφρύς σχηματισμός αφρού κατά τη χρήση είναι σύνηθες φαινόμενο και δεν έχει αρνητική επίπτωση στη λειτουργία.

#### Εικόνα 6

- Επανατοποθετήστε το καπάκι. Σπρώξτε το δοχείο φίλτρο νερού μέχρι το τέρμα στη συσκευή και τραβήξτε το προς τα πάνω, μέχρι να κουμπώσει.

**Υπόδειξη:** Όταν κατά την εργασία η στάθμη του νερού στο δοχείο πέσει κάτω από το σημάδι "MIN", παρακαλείσθε να συμπληρώσετε νερό.

### Έναρξη εργασίας

#### Εικόνα 7

- Τραβήξτε το τροφοδοτικό καλώδιο πλήρως έξω από τη συσκευή και βάλτε το φως στην πρίζα.
- Για την ενεργοποίηση πιέστε το διακόπτη της συσκευής (On/Off).

#### ⚠ Προσοχή

Μην αναρροφάτε μεγάλες ποσότητες υλικών σε σκόνη, όπως κακάο, αλεύρι, απορρυπαντικό σε σκόνη, σκόνη για κρέμες και παρόμοια!

### Εργασία με το ακροφύσιο δαπέδου

#### Αναρρόφηση σε σκληρές επιφάνειες

#### Εικόνα 8

- Πατήστε με το πόδι το διακόπτη αλλαγής του ακροφυσίου δαπέδων. Η λωρίδες της βούρτσας στην κάτω πλευρά του ακροφυσίου δαπέδων έχουν εξέλθει

## Αναρρόφηση σε μοκέτες

Εικόνα **9**

➔ Πατήστε με το πόδι το διακόπτη αλλαγής του ακροφυσίου δαπέδων. Η λωρίδες της βούρτσας στην κάτω πλευρά του ακροφυσίου δαπέδων έχουν εισέλθει.

**Υπόδειξη:** Λόγω της υψηλής σταθερής αναρροφητικής ισχύος της συσκευής μπορεί να "κολλήσουν" τα ακροφύσια αναρρόφησης σε μοκέτες, ταπετσαρίες επίπλων, κουρτίνες κλπ. Σε αυτή την περίπτωση χρησιμοποιήστε τη βοηθητική θυρίδα αέρα για να μειώσετε την αναρροφητική ισχύ. Μετά τη χρήση κλείστε πάλι τη θυρίδα.

### Υγρή αναρρόφηση

#### **⚠ Προσοχή**

*Το ακροφύσιο δαπέδου και ο σωλήνας αναρρόφησης δεν πρέπει να χρησιμοποιούνται για υγρή αναρρόφηση, κίνδυνος οξειδωσης!*

➔ Μπορούν να αναρροφηθούν υγροί ρύποι ή μικρές ποσότητες υγρών έως περ. 0,5 l. Για το σκοπό αυτόν χρησιμοποιήστε τη χειρολαβή χωρίς το σωλήνα αναρρόφησης και το ακροφύσιο δαπέδου, χωρίς ακροφύσιο αρμών.

### Εργασία με ακροφύσιο αρμών και ακροφύσιο για ταπετσαρίες

**Υπόδειξη:** Τα ακροφύσια για αρμούς και ταπετσαρίες βρίσκονται μέσα στη συσκευή.

Εικόνα **10**

➔ Για την εργασία ανοίξτε το καπάκι και αφαιρέστε το επιθυμητό ακροφύσιο.

#### **Ακροφύσιο αρμών**

για άκρα, αρμούς, καλοριφέρ και σημεία με δύσκολη πρόσβαση.

#### **Ακροφύσιο για ταπετσαρίες**

για την αναρρόφηση ρύπων σε ταπετσαρισμένα έπιπλα, κουρτίνες, στρώματα ύπνου κλπ.

### Ακροφύσιο θυρών \*

\*ανάλογα με τον εξοπλισμό

Εικόνα **11**

➔ **Ακροφύσιο θυρών για δάπεδα** (Κωδ. παραγγελίας 4.130-177)  
Βούρτσισμα και ταυτόχρονη αναρρόφηση. Ιδιαίτερα κατάλληλο για αναρρόφηση των τριχών κατοικίδιων ζώων και τον καθαρισμό χαλιών με υψηλό πέλος.

Δεν είναι απαραίτητη καμία ηλεκτρική σύνδεση.

### Θέση στάθμευσης

➔ Για να απενεργοποιήσετε τη συσκευή, πιέστε το διακόπτη (On/Off).

Εικόνα **12**

➔ Κατά τις παύσεις από την εργασία τοποθετήστε το ακροφύσιο δαπέδου στην υποδοχή της συσκευής.

### Τερματισμός λειτουργίας

Εικόνα **13**

➔ Απενεργοποιήστε τη συσκευή και βγάλτε το καλώδιο από την πρίζα.

➔ Πιέστε το πλήκτρο περιτύλιξης καλωδίου. Το καλώδιο τυλίγεται αυτόματα μέσα στην συσκευή.

### Καθαρισμός του συστήματος φίλτρου νερού

#### **⚠ Προσοχή**

*Μετά από κάθε χρήση του δοχείου φίλτρου νερού καθαρίστε και στεγνώστε το καπάκι φίλτρου και την πλάκα πρόσπτωσης. Φροντίστε να καθαρίζετε καλά τους οδηγούς της πλάκας πρόσπτωσης.*

➔ Αφαιρέστε το δοχείο φίλτρου νερού από τη συσκευή (βλέπε: ΠΛΗΡΩΣΗ ΤΟΥ ΔΟΧΕΙΟΥ ΦΙΛΤΡΟΥ ΝΕΡΟΥ).

Εικόνα **14**

➔ Αφαιρέστε το κάλυμμα από το δοχείο και αφαιρέστε την πλάκα πρόσπτωσης.

➔ Αδειάστε το δοχείο φίλτρου νερού από μία καμπύλη του (στρογγυλή γωνία).

➔ Καθαρίστε και στεγνώστε το καπάκι και το δοχείο φίλτρου νερού.

**Σημαντικό:** Πριν τη φύλαξη πρέπει όλα τα μέρη του συστήματος φίλτρου νερού, ιδιαίτερα το ενδιάμεσο φίλτρο, να έχουν στεγνώσει καλά!

### Μεταφορά, φύλαξη

➔ Κατά τη μεταφορά κρατήστε τη συσκευή από τη λαβή μεταφοράς και φυλάξτε την σε ξηρό περιβάλλον.

➔ Κατά τη διάρκεια της φύλαξης μην τοποθετήσετε το δοχείο φίλτρου νερού μέχρι το τέρμα μέσα στη συσκευή, για να μπορεί να αερίζεται.

## Φροντίδα, Συντήρηση

### ⚠ Προσοχή

Πριν από την εκτέλεση εργασιών περιποίησης και συντήρησης απενεργοποιήστε το μηχάνημα και αποσυνδέστε το ρευματολήπτη από την πρίζα.

### Καθαρισμός συσκευής και εξαρτημάτων

### ⚠ Προσοχή

Μην χρησιμοποιείτε λειαντικά μέσα, γυαλί ή καθαριστικά γενικής χρήσης! Ποτέ μην βυθίζετε τη συσκευή μέσα σε νερό.

➔ Φροντίστε τη συσκευή και τα πλαστικά εξαρτήματα με ένα κοινό καθαριστικό πλαστικών.

### Εικόνα 15

- ➔ Ο ελαστικός σωλήνας αναρρόφησης και η χειρολαβή μπορούν να αποσυναρμολογηθούν για τον καθαρισμό.
- ➔ Ελέγχετε μήπως έχουν βουλώσει τα εξαρτήματα και αν χρειάζεται τα καθαρίζετε. Για τον καθαρισμό του ακροστομίου δαπέδων δεν επιτρέπεται να χρησιμοποιηθεί νερό.

### Καθαρισμός / αντικατάσταση του ενδιάμεσου φίλτρου

**Υπόδειξη:** Σε περίπτωση κανονικής χρήσης καθαρίζετε το ενδιάμεσο φίλτρο κάθε 8 εβδομάδες και ενδεχομένως νωρίτερα σε περίπτωση μειωμένης δύναμης αναρρόφησης. Για τον καθαρισμό χρησιμοποιείτε ένα σύνθετος σφουγγάρι του εμπορίου από μαλακό υλικό, ώστε να αποφύγετε τις βλάβες στα επικαλυμμένα πτερύγια.

### Εικόνα 16

- ➔ Καθαρίστε ξεχωριστά τα πτερύγια του ενδιάμεσου φίλτρου με το σφουγγάρι κάτω από τρεχούμενο νερό.
- ➔ Σε περίπτωση κανονικής λειτουργίας αντικαθιστάτε το ενδιάμεσο φίλτρο το αργότερο κάθε 12 μήνες ή και νωρίτερα κατά περίπτωση.

**Υπόδειξη:** Το ενδιάμεσο φίλτρο πρέπει να διατίθεται στα συνήθη απορρίμματα.

### Αντικατάσταση του φίλτρου HEPA-Plus

**Υπόδειξη:** Το φίλτρο HEPA-Plus αποτελείται από το φίλτρο HEPA και ένα φίλτρο εξαγομένου αέρα. Για να διασφαλίζεται η ιδανική απόδοση

καθαρισμού και λειτουργία της συσκευής, πρέπει να αλλάχτει το αργότερο μετά από 18 μήνες. Σε περίπτωση φθοράς ή ισχυρών ρύπων το φίλτρο πρέπει να αλλάχτει νωρίτερα.

### ⚠ Προσοχή

Μην πλένετε το φίλτρο HEPA-Plus!

### Εικόνα 17

➔ Αφαιρέστε το κάλυμμα.

### Εικόνα 18

- ➔ Αφαιρέστε το φίλτρο HEPA-Plus.
- ➔ Τοποθετήστε ένα καινούργιο φίλτρο HEPA-Plus έτσι, ώστε αυτό να κουμπώσει κάνοντας "κλικ".
- ➔ Επανατοποθετήστε το κάλυμμα έτσι, ώστε αυτό να κουμπώσει κάνοντας "κλικ".

### Καθαρισμός του αγωγού αναρρόφησης στο δοχείο φίλτρου νερού

### Εικόνα 19

➔ Οι εναποθέσεις στον αγωγό αναρρόφησης μπορούν να διαλυθούν με ριπή νερού από πάνω.

## Τεχνικά χαρακτηριστικά

Όνομαστική τάση 1~50/60 Hz	220-240 V	
Ισχύς P <sub>ονομ</sub>	1200 W	
Ισχύς P <sub>μέγ</sub>	1400 W	
Ποσότητα πλήρωσης του δοχείου φίλτρου νερού	2 l	
Στάθμη ακουστικής πίεσης	69 dB(A)	
Βάρος (χωρίς παρελκόμενα)	8,5 kg	
Όνομαστικό πλάτος, εξαρτήματα	35 mm	

### DS 5600:

Φίλτρο HEPA-Plus κατηγορίας H 12 κατά EN 1822

### DS 5600 Mediclean:

Φίλτρο HEPA-Plus κατηγορίας H 13 κατά EN 1822

**Με την επιφύλαξη τεχνικών αλλαγών!**

## Βοήθεια για την αντιμετώπιση βλαβών

Με τη βοήθεια του παρακάτω πίνακα μπορείτε να αντιμετωπίσετε μόνες/οι σας απλές βλάβες. Εάν έχετε αμφιβολίες, παρακαλούμε απευθυνθείτε στην εξουσιοδοτημένη υπηρεσία εξυπηρέτησης πελατών.

### ⚠ Κίνδυνος

*Πριν από την εκτέλεση εργασιών περιποίησης και συντήρησης απενεργοποιήστε το μηχάνημα και αποσυνδέστε το ρευματολήπτη από την πρίζα. Οι εργασίες επισκευών και οι εργασίες στα ηλεκτρικά εξαρτήματα πρέπει να διεξάγονται μόνο από την εξουσιοδοτημένη υπηρεσία εξυπηρέτησης πελατών.*

### Η συσκευή δεν αναρροφά

#### Διακόπηκε η παροχή ρεύματος

➔ Βγάλετε το φις από την πρίζα, ελέγξτε το καλώδιο σύνδεσης και το φις για βλάβες.

### Χαμηλή / μειωμένη αναρροφητική ισχύς

#### Ξεκάσθηκε ή δεν τοποθετήθηκε σωστά η πλάκα πρόσπτωσης.

➔ Τοποθετήστε σωστά την πλάκα πρόσπτωσης. (βλέπε: ΠΑΡΑΔΟΤΕΟΣ ΕΞΟΠΛΙΣΜΟΣ)

#### Το ενδιάμεσο φίλτρο είναι υγρό

➔ Αφήστε το ενδιάμεσο φίλτρο να στεγνώσει ή τοποθετήστε ένα νέο, στεγνό φίλτρο. (βλέπε: ΦΡΟΝΤΙΔΑ, ΣΥΝΤΗΡΗΣΗ)

#### Σχηματισμός έντονου αφρού στο δοχείο φίλτρου νερού

➔ Αλλάξτε το νερό και προσθέστε 1-2 καπάκια FoamStop. Ελέγξτε το ενδιάμεσο φίλτρο για υγρασία. Πλύνετε το υγρό φίλτρο και στη συνέχεια αφήστε το να στεγνώσει ή τοποθετήστε ένα νέο φίλτρο.

#### Πολύ λίγο ή πάρα πολύ νερό στο δοχείο φίλτρου νερού

➔ Ελέγξτε τα σημάδια MIN / MAX στο δοχείο.

#### Το ενδιάμεσο φίλτρο λείπει ή δεν είναι σωστά τοποθετημένο

➔ Έλεγχος.

#### Το φίλτρο HEPA-Plus είναι λερωμένο

➔ Αντικαταστήστε το φίλτρο HEPA-Plus. (βλέπε: ΦΡΟΝΤΙΔΑ, ΣΥΝΤΗΡΗΣΗ)

#### Το ενδιάμεσο φίλτρο είναι λερωμένο

➔ Πλύνετε καλά το φίλτρο ή τοποθετήστε κατά

περίπτωση ένα νέο ενδιάμεσο φίλτρο. (βλέπε: ΦΡΟΝΤΙΔΑ, ΣΥΝΤΗΡΗΣΗ)

#### Το εξάρτημα είναι φραγμένο

➔ Ξεβουλώστε τα εξαρτήματα.

#### Ο αγωγός αναρρόφησης έχει εναποθέσεις

➔ Αντιμετωπίστε τις εναποθέσεις.

(βλέπε: ΦΡΟΝΤΙΔΑ, ΣΥΝΤΗΡΗΣΗ)

#### Το δοχείο φίλτρου νερού δεν έχει κλειδώσει σωστά στη θέση του

➔ Έλεγχος.

(βλέπε: ΠΛΗΡΩΣΗ ΤΟΥ ΔΟΧΕΙΟΥ ΦΙΛΤΡΟΥ ΝΕΡΟΥ)

#### Ανοίξτε τη βοηθητική θυρίδα αέρα στη χειρολαβή

➔ Κλείστε τη βοηθητική θυρίδα αέρα.

(βλέπε: ΕΡΓΑΣΙΑ ΜΕ ΤΟ ΑΚΡΟΦΥΣΙΟ ΔΑΠΕΔΟΥ)

## Γενικές υποδείξεις

### Εγγύηση

Σε κάθε χώρα ισχύουν οι όροι εγγύησης που εκδόθηκαν από την αρμόδια αντιπροσωπεία μας. Εντός της προθεσμίας της παρεχόμενης εγγύησης αποκαθιστούμε δωρεάν οποιαδήποτε βλάβη στη συσκευή σας εφόσον έχει προκληθεί από σφάλμα υλικού ή κατασκευής. Σε περίπτωση που επιθυμείτε να κάνετε χρήση της εγγύησης, παρακαλούμε απευθυνθείτε με την απόδειξη αγοράς στο κατάστημα από το οποίο προμηθευτήκατε τη συσκευή ή στην πλησιέστερη εξουσιοδοτημένη υπηρεσία τεχνικής εξυπηρέτησης πελατών μας. (Για τη διεύθυνση βλ. στην πίσω σελίδα)

### Υπηρεσία εξυπηρέτησης πελατών

Σε περίπτωση αποριών ή βλαβών μπορείτε να απευθύνεστε στο πλησιέστερο υποκατάστημα του Οίκου KARCHER, το οποίο θα σας βοηθήσει ευχαρίστως. (Για τη διεύθυνση βλ. στην πίσω σελίδα)

### Παραγγελία ανταλλακτικών και ειδικών εξαρτημάτων

Μία επιλογή των ανταλλακτικών που χρειάζονται συχνότερα θα βρείτε στο τέλος των οδηγιών χρήσης.

Μπορείτε να προμηθευθείτε ανταλλακτικά και εξαρτήματα από τον αρμόδιο έμπορο ή από το υποκατάστημα της KARCHER της περιοχής σας. (Για τη διεύθυνση βλ. στην πίσω σελίδα)

## Sayın müşterimiz,



Cihazın ilk kullanımından önce bu orijinal kullanma kılavuzunu okuyun, bu kılavuza göre davranın ve daha sonra kullanım veya cihazın sonraki sahiplerine vermek için bu kılavuzu saklayın.

## İçindekiler

Cihaz resmi / Teslimat kapsamı	4
Cihaz tanımı	78
Güvenlik uyarıları	78
İşletime alma/Kullanım	79
Aksesuar Bağlanması	79
Su filtresi haznesinin doldurulması	79
Çalışmaya Başlama	79
Taban memesiyle çalışma	79
Islak temizlik	80
Ek yeri memesi ve yastık memesiyle çalışma	80
Turbo meme *	80
Park konumu	80
Çalışmanın tamamlanması	80
Taşıma, saklama	80
Temizlik, Bakım	81
Cihazı ve aksesuarların temizlenmesi	81
Ara filtrenin temizlenmesi / değiştirilmesi	81
HEPA-Plus filtrenin değiştirilmesi	81
Su filtresi haznesindeki emme kanalının temizlenmesi	81
Teknik Bilgiler	81
Arıza yardımı	82
Genel bilgiler	82

## Kurallara uygun kullanım

Cihaz, bu kullanım kılavuzunda yer alan açıklamalar ve kullanıma yönelik güvenlik uyarılarına uygun şekilde kuru emici olarak belirlenmiştir.

İsteğe bağlı olarak küçük miktarlarda sıvı da emilebilir.

- Bu cihazı sadece su filtresi haznesi doluyken kullanın.
- Bu cihazı, sadece özel kullanım amaçları ve izin verilen KÄRCHER aksesuarları ve yedek parçaları ile birlikte kullanın.

## Açıklama ve etki şekli

Bu süpürge, en küçük partikülleri de toplayan bir su filtresi sistemine sahiptir. Ek HEPA-Plus yüksek kapasiteli filtre, tüm alerji uyarıcıları için bir önleyicidir. Atık havadaki 0,3 µm üzerinde olan tüm partiküllerin %99,99'u temizlenmiştir ve bununla birlikte oda havasından daha temizdir.

Su filtresi	Ara filtre	HEPA
Akciğerlere yerleşen parçacıklar		
İnce tozlar		
Evlerdeki tozlar ile oluşan uyuz böcekleri		
Bakteriler		
Tozlar		
Sporlar		
Polen		
Kaba pislikler (hayvan tüyleri, kırpıtlar, kırntılar...)		

0,3 µm dan büyük olan bütün parçacıkların yüzde olarak ayrılma derecesi

## Çevre koruma



Ambalaj malzemeleri geri dönüştürülebilir. Ambalaj malzemelerini evinizin çöpüne atmak yerine lütfen tekrar kullanılabilirler yerlere gönderin



Eski cihazlarda, yeniden değerlendirme işlemine tabi tutulması gereken değerli geri dönüşüm malzemeleri bulunmaktadır. Bu nedenle eski cihazları lütfen öngörülen toplama sistemleri aracılığıyla imha edin.

## Filtre ve pis suyun tasfiye edilmesi

Filtreler çevreye uyumlu malzemelerden üretilmiştir. Ev çöpü için yasak olan emilmiş maddeler içermedikleri sürece, bu parçalar normal ev çöpünde imha edilebilir. Yasaklanmış maddeler içermedikleri sürece pis sular tahliye bölümü üzerinden tasfiye edilebilir.

## Cihaz tanımı

### Teslimat kapsamı

Ambalaj açıldığında içindeki parçalarda eksiklik olup olmadığını ve parçaların hasarlı olup olmadığını kontrol edin. Şikayet olması durumunda yetkili satıcınızı bilgilendirin.

**Uyarı:** Cihaz ve kullanım resimleri zarfın ön sayfalarında yer almaktadır, bu sayfaları lütfen daha önceden dışarı katlayın.



- 1 Soketli elektrik fişi kablosu
- 2 Cihaz şalteri (AÇIK/KAPALI)
- 3 Kablo sarma tuşu
- 4 Taşıma kolu
- 5 Aksesuar donanımı
- 6 Aksesuar yuvasının kapağı
- 7 Emme hortumu
- 8 Tutamak
- 9 Yan hava sürgüsü
- 10 Teleskop emme borusu
- 11 Teleskop emme borusunu ayarlama için kilit açma mekanizması
- 12 Yer temizleme ucu, ayarı değiştirilebilir
- 13 Derz ucu
- 14 Döşeme temizleme ucu
- 15 Ara filtre
- 16 Su filtresi haznesinin kapağı
- 17 Darbe levhası
- 18 Su filtresi haznesi
- 19 Köpük önleme sıvısı (FoamStop)
- 20 Taban memesinin yuvası
- 21 HEPA-Plus filtre  
Şunlardan oluşur:  
HEPA filtre ve atık hava filtresi
- Cihazda 1.195-132 / 1.195-137, ek olarak teslimat kapsamına dahildir**
- 22 Zeminler için turbo meme

## Güvenlik uyarıları

- Bu cihaz, güvenlikleri için yetkili bir kişi tarafından gözetim altında tutulmadıkları ya da cihazın nasıl kullanılacağına yönelik gerekli talimatları almadıkları sürece fiziksel, duyuşsal ya da ruşsal açıdan kısıtlı yeteneklere sahip ya da deneyimleri ve/veya bilgileri yetersiz kişiler (çocuklar dahil) için üretilmemiştir. Cihazla oynamadıklarından emin olmak için çocuklar gözetim altında tutulmalıdır.
- Temizlik yapılmadığı zamanlarda cihazı kapatınız.

### ⚠ Elektrik bağlantısı

Cihazı sadece alternatif akıma bağlayın.

Gerilim, cihazın tip plaketiyle aynı olmalıdır.

### ⚠ Elektrik çarpma tehlikesi

Fişi ve prizi kesinlikle ıslak veya nemli elle temas etmeyin.

Şebeke fişini, elektrik kablosundan çekerek prizden çıkartmayın.

Bağlantı kablosuna, elektrik fişiyle birlikte her kullanımdan önce hasar kontrol yapın. Hasar görmüş bağlantı kablosunu derhal yetkili müşteri hizmetleri/elektronik teknisi tarafından değiştirilmesini sağlayın.

Elektronik kazalardan sakınmak için, önceden devreye sokulmuş eksik akım koruyucu şalterini (maks. 30 mA nominal akım seviyesi) kullanmanızı tavsiye ederiz.

### ⚠ Dikkat

Belirli maddeler, emilen hava ile girdap oluşması nedeniyle patlayıcı buharlar ve karışımlar oluşturabilir!

Aşağıdaki maddeleri kesinlikle emmeyin:

- Patlayıcı ya da yanıcı gazlar, sıvılar ve tozlar (reaktif tozlar)
- Aşırı alkali ve asidik temizlik maddeleri ile bağlantılı olarak reaktif metal tozları (Örn; Alüminyum, magnezyum, çinko)
- İnceldilmemiş güçlü asitler ve eriyikler
- Organik çözücü maddeler (Örn; Benzin, tiner, aseton, sıcak yağ).

Bu maddeler, ek olarak cihazda kullanılan malzemelere etki edebilir.

# İşletime Alma/Kullanım

## Aksesuar Bağlanması

### Şekil 1

- Vakum hortumunu bağlayın.
- Teleskop emme borusunu emme hortumuna bağlayın ve taban memesini takın.

**Uyarı:** Dik konumda rahatça çalışabilmeniz için teleskop emme borusunu boyunuza uygun şekilde ayarlayın.

### Şekil 2

- Kilit açma düğmesine basın ve iç boruyu istediğiniz uzunluğa çekim veya itin.

## Su filtresi haznesinin doldurulması

### ⚠ Dikkat

*Su filtresi haznesi dolu değilken cihazı kullanmayın!*

*Teslimat sırasında ara filtre ve bükülmüş darbe levhası daha önceden yerine takılmıştır. Doldurma sırasında parçaların doğru şekilde yerine takılmış olmasına dikkat edin (Bkz. TESLİMAT KAPSAMI). Kötü emme performansı ya da ara filtrenin zamanından önce devre dışı kalmasının nedenleri olabilir (Bkz. ÇALIŞMANIN DURDURULMASI).*

### Şekil 3

- Kilit açma düğmesine basın ve su filtresi haznesini dışarı çekin.

### Şekil 4

- Kapağı su filtresi haznesinden çıkartın ve su filtresi haznesine MIN ve MAX işareti arasına kadar musluk suyu (yaklaşık 2 litre) doldurun!

### Şekil 5

- Köpük önleme sıvısından (FoamStop) bir kapak kadar su filtresi haznesine katın.  
**Uyarı:** Süpürgecin çalışma şekli, emilen havanın su filtresine santrifüjü esasına dayanır. Bu sırada, emilen malzeme ve temizlik maddesi artıkları zemin kaplamalarından su havuzuna toplanır. Belirli koşullar altında bu durum köpük oluşmasına neden olabilir. Bu oluşumu önlemek için, bir kapak dolusu köpük önleme sıvısı su filtresi havuzuna doldurulmalıdır. Köpük alma sıvısı, çevre

dostudur ve biyolojik olarak tümüyle yok edilebilir. Çalışma sırasında hafif bir köpük oluşumu normaldir ve çalışmanın kısıtlanmasına neden olmaz.

### Şekil 6

- Kapağı tekrar yerine oturtun. Su filtresi haznesini komple cihazın içine itin ve kilitlemeye kadar yukarı çekin.

**Uyarı:** Çalışma sırasında haznedeki su seviyesi "MIN" işaretinin altına inerse, su doldurun.

## Çalışmaya Başlama

### Şekil 7

- Elektrik kablosunu tamamen cihazdan çekin ve fişi prize takın.
- Açmak için cihaz şalterine (Açma/Kapama) basın.

### ⚠ Dikkat

*Kakao, un, deterjan, puding tozu veya benzer toz şeklindeki maddelerden büyük miktarlarda emmeyin!*

## Taban memesiyle çalışma

### Sert yüzeylerin süpürülmesi

#### Şekil 8

- Ayağınızla yer temizleme ucunun değiştirme düğmesine basınız. Yer temizleme ucunun alt kısmındaki fırça çizgileri dışarıya çıkmış durumdadır

### Halıların süpürülmesi

#### Şekil 9

- Ayağınızla yer temizleme ucunun değiştirme düğmesine basınız. Yer temizleme ucunun alt kısmındaki fırça çizgileri içeriye girmiş durumdadır.

**Uyarı:** Cihazın yüksek sabit emme gücü sayesinde, halılar, örtüler, perdelerdeki, vb çalışmalar sırasında vakum memeleri çok fazla emme yapabilir. Bu durumda, emme gücünü azaltmak için yan hava sürgüsünü kullanın. Kullandıktan sonra tekrar kapatın.

## Islak temizlik

### ⚠ **Dikkat**

*Taban memesi ve emme borusu sulu süpürme için kullanılmamalıdır, Paslanma tehlikesi!*

- Nemli kirleri ya da yaklaşık 0,5 litreye kadar az miktarda sıvı emilebilir. Bu amaçla tutamağı emme borusu ve taban memesi ya da ek yeri memesi olmadan kullanın.

## Ek yeri memesi ve yastık memesiyle çalışma

**Uyarı:** Ek yeri memesi ve yastık memesi cihaza yerleştirilmiştir.

### Şekil 10

- Çalışmak için kapağı yukarı katlayın ve istediğiniz memeyi alın.

### Oluk memesi

Köşeler, ek yerleri, kalorifer radyatörleri ve zor ulaşılan bölgeler için.

### Yastık memesi

Yastıklı mobilyalar, minderler, perdelerin, vb süpürülmesi için

## Turbo meme \*

\* Donanıma bağlı olarak

### Şekil 11

#### → Zemin için turbo meme

(Sipariş No. 4.130-177)

Bir çalışma aşamasında fırçalama ve süpürme.

Özellikle hayvan tüyleri ve yüksek tabanlı halıların süpürülmesi için uygundur. Fırça silindirisinin tahriki, hava akımı üzerinden gerçekleşir.

Elektrik bağlantısı gerekli değildir.

## Park konumu

- Cihazı kapatın, bu amaçla cihaz şalterine (Açma/Kapama) basın.

### Şekil 12

- Çalışma molalarında taban memesini cihazdaki yuvaya takın.

## Çalışmanın tamamlanması

### Şekil 13

- Cihazı kapatın ve fişi çıkartınız.
- Kablo sarma tuşuna basın. Kablo otomatik olarak cihazın içine çekilir.

### Su filtresi sisteminin temizlenmesi

#### ⚠ **Dikkat**

*Her kullanımdan sonra su filtresi haznesi, filtre kapağı ve darbe levhasını temizleyin ve kurutun. Darbe levhasının kılavuzlarının temizlenmiş olmasına dikkat edin.*

- Su filtresi haznesini cihazdan çıkartın (Bkz. SU FİLTRESİ HAZNESİNİN DOLDURULMASI).

### Şekil 14

- Kapağı hazneden çıkartın ve darbe levhasın sökün.
- Su filtresi haznesini bir tur boşaltın.
- Kapağı ve su filtresi haznesini temizleyin ve kurutun.  
**Önemli:** Başta ara filtre olmak üzere su filtresi sisteminin tüm parçaları, saklamadan önce iyice kurutulmuş olmalıdır!

## Taşıma, saklama

- Taşımak için cihazı taşıma kolundan tutun ve kuru odalarda saklayın.
- Saklama süreleri boyunca su filtresi haznesini havalandırmak için, hazneyi tamamen cihazın itine itmeyin.



## Temizlik, Bakım

### ⚠ Dikkat

Bütün bakım ve temizlik çalışmalarında cihaz kapatılmalı şebeke kablosu prizden çıkartılmalıdır.

### Cihazı ve aksesuarların temizlenmesi

### ⚠ Dikkat

Aşındırıcı maddeler, cam veya çok amaçlı temizleyiciler kullanmayınız! Cihazı asla suya daldırmayınız.

→ Cihazı ve plastik aksesuarlarını piyasadan temin edilen bir plastik temizleyicisiyle temizleyiniz.

### Şekil 15

- Emme hortumu ve tutamak temizleme amacıyla ayrılabilir.
- Aksesuara tıkanma kontrolü yapın ve gerekirse aksesuarı temizleyin. Taban memesini temizlemek için su kullanılmamalıdır.

### Ara filtrenin temizlenmesi / değiştirilmesi

**Uyarı:** Normal kullanımda, ara filtreyi 8 haftada bir - emme gücü azaldığında daha önce - temizleyin.

Temizlik yaparken kaplanmış lamellere zarar vermemek için, piyasada yaygın olarak bulunan, yumuşak malzemeden yapılmış bir sünger kullanın.

### Şekil 16

- Ara filtrenin münferit lamellerini sünger ve akarsuyla temizleyin.
- Normal kullanımda, ara filtreyi en az 12 ayda bir değiştirin, gerekirse daha erken değiştirin.

**Uyarı:** Ara filtre artık çöpte tasfiye edilmelidir.

## HEPA-Plus filtrenin değiştirilmesi

**Uyarı:** HEPA-Plus filtre, HEPA filtre ve bir atık hava filtresinden oluşur. Optimum bir temizlik performansı ve cihazın optimum çalışmasını sağlamak için, bu filtre en geç 18 ay sonra değiştirilmelidir. Hasar olması ya da kirlenmenin artması durumunda daha erken değiştirin.

### ⚠ Dikkat

HEPA-Plus filtreyi yıkamayınız!

### Şekil 17

→ Kapağı çıkartın.

### Şekil 18

- HEPA-Plus filtreyi çıkartın.
- "KLİK" sesi ile yerine oturacak şekilde yeni bir HEPA-Plus filtreyi yerleştirin.
- "KLİK" sesiyle yerine oturacak şekilde kapağı tekrar takın.

### Su filtresi haznesindeki emme kanalının temizlenmesi

### Şekil 19

- Üstten su püskürtme yöntemiyle yıkayarak emme kanalındaki tortuları çözdürün.

## Teknik Bilgiler

Nominal gerilim 1~50/60 Hz	220-240	V
Güç P <sub>NOMINAL</sub>	1200	W
Güç P <sub>MAKS</sub>	1400	W
Su filtresi haznesinin doldurma miktarı	2	l
Ses basıncı seviyesi	69	dB(A)
Ağırlık (aksesuar hariç)	8,5	kg
Nominal mesafe, aksesuar	35	mm

### DS 5600:

EN 1822 sınıfına göre HEPA-Plus filtre H 12

### DS 5600 Mediclean:

EN 1822 sınıfına göre HEPA-Plus filtre H 13

**Teknik değişiklik yapma hakkı saklıdır!**

## Arıza yardımı

Küçük arızaları aşağıdaki genel bakışın yardımıyla kendiniz giderebilirsiniz. Şüphe etmeniz durumunda, yetkili müşteri hizmetlerine başvurun.

### ⚠ Tehlike

*Bütün bakım ve temizlik çalışmalarında cihaz kapatılmalı şebeke kablosu prizden çıkartılmalıdır.*

*Elektrik parçalarındaki onarım çalışmaları ve diğer çalışmalar sadece yetkili müşteri hizmeti tarafından uygulanmalıdır.*

## Cihaz su çekmiyor

### Elektrik beslemesinde kopukluk

→ Fişi çekin, bağlantı kablosu ve fişe hasar kontrolü yapın.

## Emme gücü zayıf / azalıyor

### Darbe levhası unutuldu ya da doğru yerleştirilmedi

→ Darbe levhasını doğru yerleştirin. (Bkz. TESLİMAT KAPSAMI)

### Ara filtre ıslak

→ Ara filtreyi kurutun ya da yeni ve kuru filtreyi takın. (Bkz. TEMİZLİK, BAKIM)

### Su filtresi haznesinde güçlü köpük oluşumu

→ Suyu değiştirin ve 1-2 kapak FoamStop katın. Ara filtreye nem kontrolü yapın. Islak filtreyi yıkayın ve daha sonra kurutun veya yeni bir filtre takın.

### Su filtresi haznesindeki su çok az ya da çok fazla

→ Haznedeki MIN / MAX işaretini kontrol edin.

### Ara filtre eksik veya doğru yerleştirilmemiş

→ Kontrol edin.

### HEPA-Plus filtre kirlenmiş

→ HEPA-Plus filtreyi değiştirin. (Bkz. TEMİZLİK, BAKIM)

### Ara filtre kirlenmiş.

→ Filtreyi yıkayın, gerekirse yeni bir ara filtre takın. (Bkz. TEMİZLİK, BAKIM)

### Aksesuar tıkanmış

→ Tıkanmayı giderin.

### Emme kanalında tortu var

→ Tortuları temizleyin. (Bkz. TEMİZLİK, BAKIM)

### Su filtresi haznesi doğru şekilde kilitlenmemiş

→ Kontrol edin. (Bkz. SU FİLTRESİ HAZNESİNİN DOLDURULMASI)

### Tutamaktaki yan hava sürgüsü açık

→ Yan hava sürgüsünü kapatın. (Bkz. TABAN MEMESİYLE ÇALIŞMA)

## Genel bilgiler

### Garanti

İlgili ülkede, genel distribütörümüzün belirlemiş ve yayınlamış olduğu garanti koşulları geçerlidir. Garanti süresi dahilinde cihazda, malzeme ve üretim hatasından oluşabilecek arızaların giderilmesi tarafımızdan ücretsiz olarak yapılır. Garanti kapsamındaki arızaların oluşması halinde, lütfen cihazı tüm aksesuarları ve satış belgesi ile (fiş, fatura) satın aldığınız yere yada en yakındaki yetkili servise götürünüz. Cihazın kullanım ömrü 10 yıldır. (Adres için Bkz. Arka sayfa)

### Müşteri hizmeti

Sorularınız veya arızalar söz konusu olursa KÄRCHER distribütörümüz size seve seve yardımcı olacaktır. (Adres için Bkz. Arka sayfa)

### Yedek parça ve özel aksesuar siparişi

En sık kullanılan yedek parça çeşitlerini kullanım kılavuzunun sonunda bulabilirsiniz. Yedek parçalar ve aksesuarları yetkili satıcınız ya da KÄRCHER temsilciliğinden temin edebilirsiniz. (Adres için Bkz. Arka sayfa)

## Уважаемый покупатель!



Перед первым применением вашего прибора прочитайте эту оригинальную инструкцию по эксплуатации, после этого действуйте соответственно и сохраните ее для дальнейшего пользования или для следующего владельца.

## Оглавление

Изображение аппарата / комплект поставки	4
Описание прибора	84
Указания по технике безопасности	84
Ввод в эксплуатацию/эксплуатация	85
Присоединить принадлежности	85
Заполнить емкость водяного фильтра	85
Приступить к работе	85
Работа с насадкой для пола	85
Влажная чистка	86
Работа с насадкой для стыков и насадкой для обивки	86
Турбонасадка *	86
Парковочное положение	86
Окончание работы	86
Транспортировка, хранение	86
Уход, техническое обслуживание	86
Очистить прибор и принадлежности	86
Очистка/замена промежуточного фильтра	87
Заменить фильтр HEPA-Plus	87
Очистить всасывающий канал в емкости водяного фильтра	87
Технические данные	87
Устранение неисправностей	87
Общие указания	88

## Использование по назначению

Прибор предназначен для использования в соответствии с описаниями, приведенными в данном руководстве по эксплуатации, и указаниями по технике безопасности при работе с пылесосами для сухой чистки. Опционально также возможно поглощение небольшого количества жидкости.

- Данный прибор применяется только с заполненной емкостью водяного фильтра

- Используйте этот прибор только в личных целях и применяя только принадлежности и запчасти, разрешенные фирмой KAERCHER.

## Описание и принцип действия

Данный пылесос оснащен системой с водяным фильтром, способной поглощать мельчайшие частицы. Дополнительный высокоэффективный фильтр HEPA-Plus - ловушка для всех аллергенов. Отработанный воздух на 99,99% очищен от частиц размером больше 0,3 мкм и, благодаря этому, он гораздо чище, чем воздух в помещении.



## Охрана окружающей среды



Упаковочные материалы пригодны для вторичной обработки. Поэтому не выбрасывайте упаковку вместе с домашними отходами, а сдайте ее в один из пунктов приема вторичного сырья.



Старые приборы содержат ценные перерабатываемые материалы, подлежащие передаче в пункты приема вторичного сырья. Поэтому утилизируйте старые приборы через соответствующие системы приемки отходов.

## Утилизация фильтра и грязной воды

Фильтр изготовлен из экологически безвредных материалов. Если он не содержит никаких веществ, которые запрещены для утилизации домашнего мусора, то может быть утилизирован с обычным домашним мусором.

Грязную воду можно сливать через слив в том случае, если в ней отсутствуют запрещенные вещества.

## Описание прибора

### Комплект поставки

При распаковке устройства проверьте его комплектацию и целостность. Если возникли какие-либо претензии следует уведомить торговую организацию, продавшую аппарат.

**Указание:** *Изображения прибора и органов управления находятся на передней обложке, предварительно, пожалуйста, разложите ее.*



- 1 Сетевой шнур со штепсельным разъемом
- 2 Выключатель прибора (вкл./выкл.),
- 3 Кнопка смотки кабеля
- 4 Рукоятка для ношения прибора
- 5 место хранения принадлежностей
- 6 Крышка для хранения принадлежностей
- 7 Всасывающий шланг
- 8 Рукоятка
- 9 Дополнительная воздушная заслонка
- 10 Телескопическая всасывающая труба
- 11 Разблокировка для регулировки телескопической всасывающей трубки
- 12 Форсунка для чистки полов, переключаемая
- 13 Форсунка для чистки швов и стыков
- 14 Форсунка для чистки обивки
- 15 Промежуточный фильтр
- 16 Крышка емкости водяного фильтра
- 17 Отражательный щиток
- 18 Емкость водяного фильтра
- 19 Противопенная жидкость (FoamStop)
- 20 Крепление насадки для пола
- 21 Фильтр HEPA-Plus  
Состоит из:  
HEPA-фильтра и фильтра для очистки отходящего воздуха

**Содержится дополнительно в комплекте для прибора 1.195-132 / 1.195-137**

- 22 Турбо насадка для пола

### Указания по технике безопасности

- Это устройство не предназначено для использования людьми (в том числе и детей) с ограниченными физическими,

сенсорными или умственными способностями или лицами с отсутствием опыта и/или знаний, за исключением случаев, если за обеспечением безопасности их работы наблюдают специально подготовленные лица или они получают от них указания, касающиеся использования устройства. Необходимо следить за детьми, не разрешать им играть с устройством.

- Если прибор не используется, его следует выключать.

#### **⚠ Подключение к сети питания**

*Прибор следует включать только в сеть переменного тока. Напряжение должно соответствовать указаниям в заводской табличке прибора.*

#### **⚠ Опасность поражения током**

*Не прикасаться к сетевой вилке и розетке мокрыми руками.*

*Не вытаскивать сетевую штепсельную вилку путем подтягивания за кабель сетевого питания. Перед началом работы с прибором проверять сетевой шнур и штепсельную вилку на повреждения. Поврежденный сетевой шнур должен быть незамедлительно заменен уполномоченной службой сервисного обслуживания/специалистом-электриком.*

*Во избежание несчастных случаев, связанных с электричеством, мы рекомендуем использование розеток с предвключенным устройством защиты от тока повреждения (макс. номинальная сила тока срабатывания: 30 мА).*

#### **⚠ Внимание**

*Некоторые вещества при смешении со всасываемым воздухом могут образовывать взрывоопасные пары или смеси!*

*Никогда не всасывать следующие вещества:*

- Взрывчатые или горючие газы, жидкости и пыль (реактивная пыль)
- Реактивная металлическая пыль (например, алюминий, магний, цинк) в соединении с сильными щелочными и кислотными моющими средствами
- Неразбавленные сильные кислоты и щелочи
- Органические растворители (например, бензин, растворитель, ацетон, мазут).

*Кроме того эти вещества могут разъедать использованные в приборе материалы.*

## Ввод в эксплуатацию/ эксплуатация

### Присоединить принадлежности

#### Рисунок 1

- Подключить всасывающий шланг.
- Соединить телескопическую всасывающую трубку со всасывающим шлангом и зафиксировать насадку для пола.

**Указание:** Установить высоту телескопической всасывающей трубки в соответствии с вашим ростом, чтобы вы могли комфортно выполнять работы, соблюдая правильную осанку.

#### Рисунок 2

- Включить разблокировку и вытянуть или задвинуть внутреннюю трубку на желаемую длину.

### Заполнить емкость водяного фильтра

#### ⚠ **Внимание**

*Не допускается использование прибора без заполненной емкости водяного фильтра! В поставку уже включены промежуточный фильтр и изогнутый отражательный щиток. Убедитесь при заполнении в том, что данные составные части правильно установлены (см.: КОМПЛЕКТ ПОСТАВКИ). Они могут послужить причиной плохой скорости откачки или раннего выхода из строя промежуточного фильтра (см.: ОКОНЧАНИЕ РАБОТЫ).*

#### Рисунок 3

- Нажать кнопку разблокировки и вынуть емкость водяного фильтра.

#### Рисунок 4

- Снять крышку емкости водяного фильтра и заполнить емкость водяного фильтра водопроводной водой до положения между отметками MIN и MAX (приб. 2 литра)!

#### Рисунок 5

- Добавить колпачок противопенной жидкости (FoamStop) в емкость водяного фильтра.

**Указание:** Принцип работы всасывающего устройства базируется на завихрении всасываемого воздуха в водяном фильтре. При этом

всасываемый материал и остатки моющих средств с пола собираются в водяной бане. При определенных условиях может происходить образование пены. Во избежание этого вам необходимо добавить в водяную баню полный колпачок противопенной жидкости. Противопенная жидкость не вредит окружающей среде и полностью подвергается биологическому разложению. Незначительное пенообразование во время работы является нормальным и не оказывает негативного влияния на работу прибора.

#### Рисунок 6

- Снова надеть крышку. Полностью задвинуть емкость водяного фильтра в прибор и потянуть наверх до фиксации.
- Указание:** Добавить воду, если уровень воды в емкости во время работы опускается ниже отметки „MIN”.

### Приступить к работе

#### Рисунок 7

- Полностью вытащить из прибора сетевой кабель и вставить штекер в розетку.
- Для включения нажать на главный выключатель (Вкл./Выкл.).

#### ⚠ **Внимание**

*Не всасывать большое количество порошкообразных веществ, таких, как какао, мука, моющее средство, сухие смеси для приготовления кремов и тому подобные!*

### Работа с насадкой для пола

#### Чистка твердых поверхностей

#### Рисунок 8

- Нажать ногой на переключатель форсунки для чистки полов. Щеточные полосы на нижней стороне форсунки выдвинуты.

#### Чистка ковровых покрытий

#### Рисунок 9

- Нажать ногой на переключатель форсунки для чистки полов. Щеточные полосы на нижней стороне форсунки спрятаны.

**Указание:** При высокой постоянной мощности всасывания аппарата чистящие насадки могут плотно присасываться во время работы к

коврам, мягкой обивке, гардинам и т. д.. В этом случае для уменьшения мощности всасывания используйте дополнительную воздушную заслонку. После использования снова закрыть.

### Влажная чистка

#### **⚠ Внимание**

*Насадку для пола и всасывающую трубку нельзя использовать для чистки во влажном режиме, опасность образования ржавчины!*

→ Возможно поглощение влажной грязи или небольшого количества жидкости, прикл. до 0,5 л. Для этого использовать рукоятку без всасывающей трубки и насадку для пола, или насадку для стыков.

### Работа с насадкой для стыков и насадкой для обивки

**Указание:** Насадки для стыков и обивки размещаются в приборе.

#### **Рисунок 10**

→ Для начала работы открыть крышку и вытащить желаемую насадку.

#### **Насадка для стыков**

для углов, стыков, радиаторов отопления и труднодоступных поверхностей.

#### **Насадка для обивки**

для очистки мягкой мебели, гардин, матрасов и т.д.

### Турбонасадка \*

\* в зависимости от комплектации

#### **Рисунок 11**

→ **Турбо насадка для пола**

(№ для заказа 4.130-177)

Одновременная чистка щеткой и всасывание.

Особенно эффективна для удаления шерсти животных и чистки ковров с высоким ворсом. Привод валика щетки осуществляется потоком воздуха.

Дополнительный источник электроэнергии не требуется.

### Парковочное положение

→ Выключить аппарат, для этого нажать на главный выключатель (Вкл./Выкл.).

#### **Рисунок 12**

→ Помещать насадку для пола при перерыве в работе в приемное устройство прибора.

### Окончание работы

#### **Рисунок 13**

- Выключить прибор и вытащить сетевую вилку,
- Нажать кнопку смотки кабеля. Кабель автоматически втягивается в прибор.

### Очистка системы водяного фильтра

#### **⚠ Внимание**

*После каждого применения емкости водяного фильтра очищать крышку фильтра и отражательный щиток и высушивать их. Обращайте внимание на чистоту очистки направляющих отражательного щитка.*

→ Вынуть емкость водяного фильтра из прибора (см.: юзАПОЛНИТЬ ЕМКОСТЬ ВОДЯНОГО ФИЛЬТРА).

#### **Рисунок 14**

- Снять крышку емкости и вынуть отражательный щиток.
- Опорожнить емкость водяного фильтра через изгиб.
- Очистить и высушить крышку и емкость водяного фильтра.

**Важно:** Перед хранением необходимо хорошо высушить все детали системы водяного фильтра, особенно промежуточный фильтр!

### Транспортировка, хранение

- При транспортировке держите прибор за ручку и сохраняйте в сухом помещении.
- Емкость водяного фильтра вдвигать в прибор не полностью, для обеспечения проветривания во время продолжительного хранения.

## Уход, техническое обслуживание

#### **⚠ Внимание**

*При проведении любых работ по уходу и техническому обслуживанию аппарат следует выключить, а сетевой шнур - вынуть из розетки.*

### Очистить прибор и принадлежности

#### **⚠ Внимание**

*Не использовать чистящих паст, моющих средств для стекла и универсальных*

моющих средств! Запрещается погружать прибор в воду.

- Прибор и принадлежности из искусственных материалов следует чистить стандартными моющими средствами для искусственных материалов.

#### Рисунок 15

- Всасывающий шланг и рукоятку для очистки можно разбирать.
- Проверить принадлежности на засор и в случае необходимости произвести чистку. Для очистки насадки для пола нельзя использовать воду.

### Очистка/замена промежуточного фильтра

**Указание:** Промежуточный фильтр при нормальном режиме эксплуатации очищать каждые 8 недель, при ослабевании силы тяги - чаще.

Для очистки использовать стандартную губку для уборки из мягкого материала во избежание повреждения покрытий ламелей.

#### Рисунок 16

- Отдельные ламели промежуточного фильтра очистить с помощью губки под проточной водой.
- При нормальном режиме эксплуатации заменять промежуточный фильтр каждые 12 месяцев, в случае необходимости - чаще.

**Указание:** Промежуточный фильтр необходимо утилизировать вместе с остатками мусора.

### Заменить фильтр HEPA-Plus

**Указание:** Фильтр HEPA-Plus состоит из фильтра HEPA и фильтра для очистки отходящего воздуха. Для обеспечения оптимальной эффективности очистки и работы прибора фильтр необходимо заменять не реже, чем через каждые 18 месяцев. При наличии повреждения или сильного загрязнения заменить раньше.

#### ⚠ Внимание

Фильтр HEPA-Plus не промывает!

#### Рисунок 17

- Снять крышку.

#### Рисунок 18

- Вынуть фильтр HEPA-Plus.

- Новый фильтр HEPA-Plus вставить таким образом, чтобы он зафиксировался со щелчком.
- Снова вставить крышку таким образом, чтобы она зафиксировалась со щелчком.

### Очистить всасывающий канал в емкости водяного фильтра

#### Рисунок 19

- Удалить отложения во всасывающем канале путем промывки сверху струей воды.

### Технические данные

Номинальное напряжение 1~50/60 Hz	220-240	V
Мощность $P_{\text{ном}}$	1200	Вт
Мощность $P_{\text{макс}}$	1400	Вт
ЮюяЗаполнить емкость водяного фильтра	2	л
Уровень давления звука	69	дБ(А)
Вес без (принадлежностей)	8,5	кг
Номинальный внутренний диаметр насадок	35	мм

#### DS 5600:

Фильтр HEPA-Plus H класс 12 согласно EN 1822

#### DS 5600 Mediclean:

Фильтр HEPA-Plus H класс 13 согласно EN 1822

**Изготовитель оставляет за собой право внесения технических изменений!**

### Устранение неисправностей

Небольшие неисправности можно устранить самостоятельно с помощью следующего описания.

В случае сомнения следует обращаться в уполномоченную службу сервисного обслуживания.

#### ⚠ Опасность

При проведении любых работ по уходу и техническому обслуживанию аппарат следует выключить, а сетевой шнур - вынуть из розетки.

*Ремонтные работы и работы с электрическими узлами могут производиться только уполномоченной службой сервисного обслуживания.*

### Прибор не всасывает

**Подача питания прерывается**

- Вытащить из розетки штепсельную вилку, проверить соединительный кабель и штепсельную вилку на наличие повреждений.

### Слабая / падающая мощность всасывания

**Отражательный щиток отсутствует или неправильно зафиксирован**

- Правильно установить отражательный щиток. (см.: КОМПЛЕКТ ПОСТАВКИ)

**Промежуточный фильтр влажный**

- Высушить промежуточный фильтр или установить новый высохший фильтр. (см.: юяУХОД, ТЕХНИЧЕСКОЕ ОБСЛУЖИВАНИЕ)

**Сильное пенообразование в емкости водяного фильтра**

- Заменить воду и добавить 1–2 колпачка FoamStop. Проверить промежуточный фильтр на наличие влаги. Влажный фильтр промыть и затем просушить или установить новый фильтр.

**Слишком много или слишком мало воды в емкости водяного фильтра**

- Проверить отметки „MIN / MAX" на емкости.

**Промежуточный фильтр отсутствует или установлен неправильно**

- Проверить.

**Фильтр HEPA-Plus загрязнен**

- Заменить фильтр HEPA-Plus. (см.: юяУХОД, ТЕХНИЧЕСКОЕ ОБСЛУЖИВАНИЕ)

**Промежуточный фильтр загрязнен**

- Промыть фильтр, в случае необходимости установить новый промежуточный фильтр. (см.: юяУХОД, ТЕХНИЧЕСКОЕ ОБСЛУЖИВАНИЕ)

**Засор принадлежностей**

- Устранить засор.

**Отложения во всасывающем канале**

- Устранить отложения. (см.: юяУХОД, ТЕХНИЧЕСКОЕ ОБСЛУЖИВАНИЕ)

**Емкость всасывающего фильтра зафиксирована неправильно**

- Проверить. (см.: юяЗАПОЛНИТЬ ЕМКОСТЬ ВОДЯНОГО ФИЛЬТРА)

**Открыть дополнительную воздушную заслонку на ручке**

- Закрыть дополнительную воздушную заслонку. (см.: юяРАБОТА С НАСАДКОЙ ДЛЯ ПОЛА)

## Общие указания

### Гарантия

В каждой стране действуют соответственно гарантийные условия, изданные уполномоченной организацией сбыта нашей продукции в данной стране. Возможные неисправности прибора в течение гарантийного срока мы устраняем бесплатно, если причина заключается в дефектах материалов или ошибках при изготовлении. В случае возникновения претензий в течение гарантийного срока просьба обращаться, имея при себе чек о покупке, в торговую организацию, продавшую вам прибор или в ближайшую уполномоченную службу сервисного обслуживания. (Адрес указан на обороте)

### Сервисная служба

В случае возникновения вопросов или поломок наш филиал фирмы KARCHER поможет вам разрешить их. (Адрес указан на обороте)

### Заказ запасных частей и специальных принадлежностей

Выбор наиболее часто необходимых запчастей вы найдете в конце инструкции по эксплуатации. Запасные части и принадлежности Вы можете получить у Вашего дилера или в филиале фирмы KARCHER. (Адрес указан на обороте)



## Tisztelt Vásárló,



A készülék első használata előtt olvassa el ezt az eredeti használati utasítást, ez alapján járjon el és tartsa meg a későbbi használatra vagy a következő tulajdonos számára.

## Tartalomjegyzék

Készülékábra / Szállítási terjedelem	4
Készülék leírása	90
Biztonsági tanácsok	90
Üzembevétel / Üzemeltetés	91
Csatlakoztassa a tartozékokat.	91
A vízszűrőtartály feltöltése	91
A munka megkezdése	91
Padlószívófej használata	91
Nedves porszívózás	92
A réstisztító fej és kárpittisztító fej használata	92
Turbó fej *	92
Nyugalmi-állás	92
Használat befejezése	92
Szállítás, tárolás	92
Ápolás, karbantartás	93
A készülék és a tartozékok tisztítása	93
A köztés szűrő tisztítása / cseréje	93
HEPA-Plusz szűrő cseréje	93
A vízszűrőtartály szívócsatornájának megtisztítása	93
Műszaki adatok	93
Üzemzavarelhárítási segítség	94
Általános megjegyzések	94

## Rendeltetésszerű használat

A készülék jelen üzemeltetési útmutatóban foglalt leírásoknak és a biztonsági utasításoknak megfelelően száraz porszívózásra alkalmas.

Megfelelő opcióval kis mennyiségű folyadékot is fel tud szívni.

- Csak feltöltött vízszűrőtartállyal alkalmazza ezt a készüléket.
- Csak privát használatra alkalmazza ezt a készüléket, és csak a KÄRCHER által

jóváhagyott kiegészítőkkal és alkatrészekkel.

## Leírás és működés

Ez a porszívó olyan vízszűrő rendszerrel van ellátva, amely a legkisebb porszemcsét is felszívja. A kiegészítő HEPA-Plusz nagyteljesítményű szűrő megoldás minden allergiaokozó ellen. A távozó levegő a 0,3 µm-nél nagyobb részecskék 99,99 %-ától meg van tisztítva, így tisztább, mint magának a szobának a levegője.

DS 5600 vízszűrő	Köztészsűrő	HEPA
A tudóbe juto részecskék		
Finompor		
Házi poratka (váladékok)		
Baktériumok		
Por		
Spórák		
Pollenek		
Durva szennyeződés (állatszőr, pihe, morzsa...)		

Kivételként fok szűrésekben, ha a részecskék nagyobbak, mint 0,3 µm

## Környezetvédelem



A csomagolóanyagok újrahasznosíthatók. Ne dobja a csomagolóanyagokat a háztartási szemétkébe, hanem gondoskodjék azok újrahasznosításáról.



A régi készülékek értékes újrahasznosítható anyagokat tartalmaznak, amelyeket tanácsos újra felhasználni. Ezért a régi készülékeket az arra alkalmas gyűjtőrendszerek igénybevételével ártalmatlanítsa!

## A szűrők és a szennyvíz kezelése

A szűrők környezetkímélő anyagból készültek. Amennyiben nem tartalmaznak olyan felszívott anyagokat, amelyeket tilos a házi szemétkébe elhelyezni, akkor a rendes házi szemétkébe lehet elhelyezni. A szennyvizet a csatormán keresztül lehet eltávolítani, amennyiben nem tartalmaz tiltott anyagot.

## Készülék leírása

### Shállítási tétel

Kicsomagolásakor ellenőrizze a csomagolás tartalmát, hogy megvan-e minden alkatrész és nem sérült-e a készülék! Reklamáció esetén kérjük, értesítse kereskedőjét.

**Megjegyzés:** A készülék és a használat ábrái a borító belső oldalán találhatóak, ezt előbb hajtja ki.



- 1 Hálózati kábel csatlakozóval
- 2 Készülék (BE/KI)
- 3 Kábel felcsévézés gomb
- 4 Fogantyú
- 5 Tartozék tartó
- 6 Fedél a tartozék tartóhoz
- 7 Szívótömlő
- 8 Markolat
- 9 Légtolattyú
- 10 Teleszkópos szívócső
- 11 Kioldás a teleszkópos szívócső beállításához
- 12 Padlófúvóka, átkapcsolható
- 13 Réstisztító fej
- 14 Szőnyegtisztító fej
- 15 Közbenső szűrő
- 16 Vízszűrőtartály fedele
- 17 Terelőlemez
- 18 Vízszűrőtartály
- 19 Habmentesítő folyadék (FoamStop)
- 20 A padlószívófej befogója
- 21 HEPA-Plusz szűrő  
Amely az alábbiakból áll:  
HEPA-szűrő és használtlevegő szűrő

**Az 1.195-132 / 1.195-137 számú készüléknél kiegészítőleg a szállítási terjedelem tartalmazza**

- 22 Turbófej padlóhoz

## Biztonsági tanácsok

- Ez a készülék nem alkalmas arra, hogy olyan korlátozott fizikai, érzékelő vagy szellemi képességgel rendelkező személyek (beleértve a gyerekeket) vagy tapasztalat és/vagy ismeret nélküli személyek használják, kivéve ha őket biztonságukért felelős személy felügyeli vagy ez a személy megtanította nekik, hogy hogyan kell a készüléket használni. Gyerekeket felügyelni kell, annak biztosításáért, hogy a készülékkel ne játszanak.
- A készüléket ki kell kapcsolni, ha nem használják.

### ⚠ Elektromos csatlakozás

A készüléket csak váltóárammal szabad üzemeltetni. A feszültségnek meg kell egyeznie a készülék típus tábláján található tápfeszültséggel.

### ⚠ Áramütés veszély

Ne fogja meg nedves kézzel a hálózati csatlakozót és dugalmat.

A hálózati dugót ne a hálózati kábel húzásával távolítsa el a hálózati dugaljból. A hálózati kábel és a hálózati dugasz épségét minden használat előtt ellenőrizze. A sérült hálózati kábelt haladéktalanul ki kell cseréltetni egy jogosult ügyfélszolgálattal vagy elektromos szakemberrel.

Az elektromos balesetek elkerülése érdekében javasoljuk, hogy a dugalmat előkapcsolt FI védőkapcsolóval (max. 30 mA névleges kioldó áramerősség) használják.

### ⚠ Figyelem

Bizonyos anyagok a beszívott levegővel robbanékony gőzöket vagy keverékeket alkothatnak!

A következő anyagokat soha ne szívja fel:

- Robbanékony vagy éghető gázok, folyadékok és por (reaktív por)
- Reaktív fémport (pl. alumínium, magnézium, cink) erős lúgos és savas tisztítószerekkel összekapcsolva.
- Higítatlan erős savakat és lúgokat
- Organikus oldószereket (pl. benzin, hígító, acetón, fűtőolaj).

Ezek az anyagok továbbá a készülékben használt anyagokat is megtámadhatják.

# Üzembevétel / Üzemeltetés

## Csatlakoztassa a tartozékokat.

### Ábra 1

- Csatlakoztassa a szívócsövet.
- Csatlakoztassa a teleszkópos szívócsövet a szívótömlővel és helyezze fel a padlószívófejet.

**Megjegyzés:** A teleszkópos szívócsövet állítsa be a saját magasságához, hogy egyenes tartásban, kényelmesen tudjon dolgozni.

### Ábra 2

- Nyomja meg a kioldást, és a belső csövet húzza ki, vagy tolja össze a kívánt hosszúságra.

## A vízsűrőtartály feltöltése

### ⚠ Figyelem

A készüléket ne használja teli vízsűrőtartály nélkül!

*Kiszállításkor a köztes szűrő és az ívelt terelőlemez már be van szerelve. Feltöltésnél ügyeljen arra, hogy ezek az alkotórészek rendesen legyenek behelyezve (lásd: SZÁLLÍTÁSI TERJEDELEM). A helytelen behelyezés rossz szívási teljesítményt vagy a köztes szűrő idő előtti tönkremenését okozhatja (lásd: HASZNÁLAT BEFEJEZÉSE).*

### Ábra 3

- Nyomja le a kinyitó gombot és húzza ki a vízsűrőtartályt.

### Ábra 4

- Vegye le a vízsűrőtartály fedelét és töltsen meg a vízsűrőtartályt a MIN és MAX-jelölés közöttig vezetékessé vízzel (kb. 2 liter)!

### Ábra 5

- A habmentesítő folyadékból (FoamStop) egy zárókupaknyit kell tenni a vízsűrőtartályba.

**Megjegyzés:** A porszívó működése a beszívott levegőnek a vízsűrőben történő megforgatásán alapszik. Amely során a padlóburkolatról felszívott anyag és a tisztítószer-maradványok összegyűlnek a vízfürdőben. Bizonyos körülmények között ez habképződéshez

vezethet. Ennek elkerülése érdekében a vízsűrőfürdőbe egy zárókupaknyit habmentesítő folyadékot kell tenni. A habmentesítő folyadék környezetbarát és biológiailag teljes mértékben lebontható. Üzemeltetés közben csekély habképződés léphet fel, amely teljesen normális, és nem akadályozza a gép működését.

### Ábra 6

- Helyezze vissza a fedelet. A vízsűrőtartályt egészen be kell tolni a készülékbe, és felfelé húzni, amíg be nem ugrik.

**Megjegyzés:** Kérem, töltsön utána vizet, ha a tartályban lévő vízszint üzemeltetés közben a „MIN” jelölés alá süllyed.

## A munka megkezdése

### Ábra 7

- Húzza ki a hálózati kábelt teljesen a készülékből és dugja be a dugós csatlakozót a hálózati csatlakozó aljzatba.
- A bekapcsoláshoz nyomja meg a készülékkapcsolót (Be/Ki).

### ⚠ Figyelem

*Ne szívjon fel nagy mennyiségű port, mint kakaót, lisztet, mosóport, pudingport és hasonlót!*

## Padlószívófej használata

### Keményburkolatok porszívózása:

#### Ábra 8

- Lábával nyomja le a padlószívófej átkapcsolóját. Ezzel a padlószívófej alján lévő kefcscsíkokat kitolja.

### Padlószőnyegek porszívózása:

#### Ábra 9

- Lábával nyomja le a padlószívófej átkapcsolóját. Ezzel a padlószívófej alján lévő kefcscsíkokat behúzza.

**Megjegyzés:** A készülék nagy állandó szívási teljesítménye miatt a szőnyegekkal, kárpitokkal, függönyökkel és hasonló anyagokkal történő munkánál a szívófejek erősen odatapadhatnak. Ebben az esetben használja a légtolatlyút a szívóteljesítmény csökkentéséhez. Használat után ismét zárja be.

## Nedves porszívózás

### ⚠ Figyelem

A padlószívófejet és a szívócsövet nem szabad nedves porszívózásra használni, rozsdásodás veszélye!

- Nedves szennyeződést, illetve kis mennyiségű folyadékot, max. kb. 0,5litert lehet felszívni. Ehhez használja a kézi fogantyút szívócső és padlószívófej nélkül, vagy a réstisztító fejet.

## A réstisztító fej és kárpittisztító fej használata

**Megjegyzés:** A réstisztító fej és a kárpittisztító fej a készülékben van elhelyezve.

### Ábra 10

- A munkához nyissa ki a fedelet és vegye ki a kívánt a fejet.

### Réstisztító fej

sarkokhoz, fugákhoz, fűtőtestekhez és nehezen elérhető területekhez.

### Kárpittisztító fej

kárpitozott bútorok, matracok, függönyök stb. porszívózására

## Turbó fej \*

\* felszereléstől függően

### Ábra 11

#### → Turbófej padlóhoz

(Megrendelési szám 4.130-177)

Egy munkamenetben porszívózni és kefélni.

Különösen alkalmas állatszörök felporszívózásához és hosszú szőrű szőnyegek porszívózásához. A kefehenger meghajtása a légáramon keresztül történik.

Nincs szükség elektromos csatlakozásra.

## Nyugalmi-állás

- Kapcsolja ki a készüléket, ehhez nyomja meg a készülékkapcsolót (Be/Ki).

### Ábra 12

- Üzemszünetnél a padlószívófejet helyezze a tartóba a készüléken.

## Használat befejezése

### Ábra 13

- Kapcsolja ki a készüléket és húzza ki a hálózati csatlakozó dugót.
- Nyomja meg a kábel feltekerelés gombot. A kábel automatikusan beszívódik a készülékbe.

## A vízsűrő rendszer tisztítása

### ⚠ Figyelem

Minden használat után tisztítsa és szárítsa meg a vízsűrőtartályt, a szűrőfedelelet és a terelőlemezt. Figyeljen a terelőlemez rendszeren megtisztított vezetására.

- A vízsűrőtartályt vegye ki a készülékből (lásd: VÍZSZÜRŐTARTÁLY FELTÖLTÉSE).

### Ábra 14

- Vegye le a fedelet a tartályról és vegye ki a terelőlemezt.
- A vízsűrőtartályt egyúttal ürítse ki.
- A fedelet és a vízsűrőtartályt tisztítsa meg és szárítsa ki.

**Fontos:** A vízsűrő rendszer minden alkatrészét, különösen a közttes szűrőt, jól meg kell szárítani, mielőtt elrakja.

## Szállítás, tárolás

- A készüléket szállításnál a hordó fogantyúnál fogja és száraz helyiségben tárolja.
- A tárolási idő alatt a kiszellőztetés érdekében ne tolja be egészen a készülékbe a vízsűrőtartályt.

## Ápolás, karbantartás

### ⚠ Figyelem

Minden ápolási- és karbantartási munka megkezdése előtt kapcsolja ki a készüléket és húzza ki a hálózati csatlakozót.

### A készülék és a tartozékok tisztítása

### ⚠ Figyelem

Ne használjon súrolószert, üveget vagy univerzális tisztítószert! A készüléket tilos vízbe meríteni.

→ A műanyagból készült készüléket és tartozékszereket a kereskedelemben kapható műanyagtisztítóval kell ápolni.

### Ábra 15

- A szívócsövet és a kézi fogantyút tisztításhoz szétszedheti.
- Ellenőrizze a tartozék eltömődöttségét, és ha szükséges tisztítsa meg. A padlószívőfej tisztításához nem szabad vizet használni.

### A köztes szűrő tisztítása / cseréje

**Megjegyzés:** A köztes szűrőt normális használat mellett nyolchetente kell megtisztítani, ha csökken a szívóerő, akkor gyakrabban.

Használjon ehhez kereskedelemben kapható, puha anyagból készült háztartási szivacsot, hogy ne sérüljenek meg a bevonattal ellátott lamellák.

### Ábra 16

- A köztes szűrő egyes lamelláit folyóvíz alatt tisztítsa meg a szivaccsal.
- A köztes szűrőt normál használat esetén legkésőbb 12 hónap eltelte után ki kell cserélni, szükség esetén korábban.

**Megjegyzés:** A köztes szűrőt a maradék szeméttel kell megsemmisíteni.

## HEPA-Plus szűrő cseréje

**Megjegyzés:** A HEPA-Plus szűrő a HEPA szűrőből és egy távozó levegő szűrőből áll. A készülék optimális tisztítási teljesítményének és működésének biztosításához legkésőbb 18 hónap után ki kell cserélni. Sérülés vagy erős szennyeződés esetén korábban kell kicserélni.

### ⚠ Figyelem

A HEPA-Plus szűrőt ne mossa ki!

### Ábra 17

→ Vegye le a burkolatot.

### Ábra 18

- Vegye ki a HEPA-Plus szűrőt.
- Az új HEPA-Plus szűrőt úgy helyezze be, hogy az egy "KLIKKEL" bekattanjon.
- A fedelet úgy helyezze be, hogy az egy "KLIKKEL" bekattanjon.

### A vízsűrőtartály szívócsatornájának megtisztítása

### Ábra 19

- Az elszívócsatornában lerakódott anyagokat egy vízszaggal fentről lefelé leöblíteni.

## Műszaki adatok

Névleges feszültség 1~50/60 Hz	220-240	V
Teljesítmény $P_{névl}$	1200	W
Teljesítmény $P_{max}$	1400	W
Betöltési mennyiség vízsűrőtartály	2	l
Hangnyomás szint	69	dB(A)
Tartozékok nélküli súly	8,5	kg
Névleges átmérő, tartozék	35	mm

### DS 5600:

HEPA-Plus szűrő EN 1822 szerinti H 12 osztály

### DS 5600 Mediclean:

HEPA-Plus szűrő EN 1822 szerinti H 13 osztály

**A műszaki adatok módosításának jogát fenntartjuk!**

## Üzemzavarelhárítási segítség

A kisebb meghibásodásokat a következő áttekintő táblázat segítségével Ön is megszüntetheti.

Kétség esetén kérjük, forduljon jogosult ügyfélszolgálatához.

### **Balesetveszély**

*Minden ápolási- és karbantartási munka megkezdése előtt kapcsolja ki a készüléket és húzza ki a hálózati csatlakozót.*

*Elektromos alkatrészekben történő javításokat és munkákat csak jóváhagyott szerviz szolgálat végezhet el.*

### A készülék nem szív

#### **Az áramellátás megszakadt**

→ Húzza ki a hálózati dugaszolót, ellenőrizze a csatlakozókábelt és hálózati dugaszolót, hogy nem sérültek-e meg.

### Gyenge / csökkenő szívóteljesítmény

#### **Effejtette a terelőlemezt, vagy nem jól tette a helyére**

→ Helyezze be megfelelően a terelőlemezt. (lásd: SZÁLLÍTÁSI TERJEDELEM)

#### **A köztes szűrő nedves**

→ Hagyja megszáradni a köztes szűrőt vagy helyezzen be egy új, száraz szűrőt. (lásd: ÁPOLÁS, KARBANTARTÁS)

#### **Erős habképződés a vízsűrőtartályban**

→ Cserélje ki a vizet és adjon hozzá 1-2 zárókupaknyi FoamStop-ot. Ellenőrizze, hogy a köztes szűrő nem nedves-e. A nedves szűrőt mossa ki és végül hagyja megszáradni, vagy helyezzen be új szűrőt.

#### **Túl kevés vagy túl sok a víz a vízsűrőtartályban**

→ Ellenőrizze a MIN / MAX jelölést a tartályban.

#### **A köztes szűrő hiányzik, vagy nem jól tette a helyére**

→ Ellenőrizze.

#### **HEPA-Plus szűrő szennyezett**

→ Cserélje ki a HEPA-Plus szűrőt. (lásd: ÁPOLÁS, KARBANTARTÁS)

#### **A köztes szűrő szennyezett**

→ Mossa ki a szűrőt, szükség esetén helyezzen be új köztes szűrőt. (lásd: ÁPOLÁS, KARBANTARTÁS)

#### **A tartozék eltömődött**

→ Szüntesse meg az elzáródást.

#### **A szívócsatornában lerakódások vannak**

→ Szüntesse meg a lerakódást. (lásd: ÁPOLÁS, KARBANTARTÁS)

#### **A vízsűrőtartály nem kattant be megfelelően**

→ Ellenőrizze. (lásd: VÍZSZÜRŐTARTÁLY FELTÖLTÉSE)

#### **Nyitva van a kézi fogantyú légtolattyúja**

→ Zárja be a légtolattyút. (lásd: MUNKA A PADLÓSÍVÓFEJJELEN)

## Általános megjegyzések

### Garancia

Minden országban az illetékes forgalmazó vállalat által kiadott szavatossági feltételek érvényesek. A készülék esetleges hibáit a garanciaidőn belül költségmentesen megszüntetjük, ha azok anyag- vagy gyártási hibára vezethetők vissza. Garanciális igény esetén kérjük, a számlával együtt forduljon kereskedőjéhez vagy a legközelebbi, ilyen esetek intézésére jogosult vevőszolgálatához. (A címet lásd a hátoldalon)

### Szerviz

Kérdések vagy üzemzavar esetén KÄRCHER-telephelyünk szívesen segít Önnek. (A címet lásd a hátoldalon)

### Alkatrészek és különleges tartozékok megrendelése

Az üzemeltetési útmutató végén talál egy válogatást a legtöbbször szükséges alkatrészekről.

Alkatrészeket és tartozékokat kereskedőjénél vagy KÄRCHER-telephelyen kaphat. (A címet lásd a hátoldalon)

## Vážení zákazníku,



Před prvním použitím svého zařízení si přečtěte tento původní návod k používání, řiďte se jím a uložte jej pro pozdější použití nebo pro dalšího majitele.

## Obsah

Vyobrazení zařízení / Rozsah dodávky	4
Popis zařízení	96
Bezpečnostní pokyny	96
Uvedení do provozu / provoz	97
Připojení příslušenství	97
Naplníte nádrž vodního filtru	97
Začněte s prací	97
Práce s podlahovou hubicí	97
Vysávání za mokra	98
Práce se štěrbinovou hubicí a hubicí na čalounění	98
Turbohubice *	98
Odstavná poloha	98
Ukončení provozu	98
Přeprava, uchovávání	98
Ošetřování, údržba	99
Čištění zařízení a příslušenství	99
Vyčistěte / vyměňte pomocný filtr	99
Výměna filtru HEPA-plus	99
Čištění sacího kanálu v nádrži vodního filtru	99
Technické údaje	99
Odstraňování poruch	100
Obecná upozornění	100

## Používání v souladu s určením

Zařízení je v souladu s popisem uvedeným v tomto provozním návodu a bezpečnostními upozorněními určeno k použití jako suchý vysavač.

Volitelně lze vysát i malá množství kapaliny.

- Toto zařízení používejte pouze s naplněnou nádrží vodního filtru
- Toto zařízení používejte výhradně pro soukromé účely a s příslušenstvím a náhradními díly schválenými firmou Kärcher.

## Popis a funkční charakteristika

Tento vysavač má systém vodního filtru, který zachycuje i nejdrobnější částice. Přídavný výkonný filtr HEPA-plus je léčkou na všechny alergeny. Odpadní vzduch je zbaven 99,99% všech částic větších než 0,3 µm, je tedy čistší než okolní vzduch.

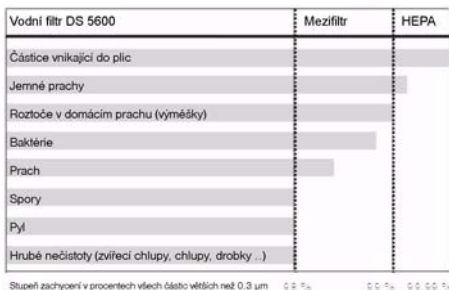

## Ochrana životního prostředí



Obalové materiály jsou recyklovatelné. Obal nezhazujte do domácího odpadu, nýbrž jej odevzdejte k opětovnému využití.



Přístroj je vyroben z hodnotných recyklovatelných materiálů, které se dají dobře znovu využít. Likvidujte proto staré přístroje ve sběrnách k tomuto účelu určených.

## Likvidace filtru a znečištěné vody

Filtry jsou vyrobeny z ekologického materiálu. Pokud neobsahují nasáté substance, které nesmějí přijít do domovního odpadu, můžete je likvidovat spolu s běžným domovním odpadem.

Znečištěnou vodu lze likvidovat odvodem do kanalizace, pokud v ní nejsou obsaženy zakázané látky.

## Popis zařízení

### Obsah zásilky

Při vybalování zkontrolujte kompletnost a nepoškozenost obsahu zásilky. V případě reklamaci informujte laskavě svého obchodníka.

**Upozornění:** *Ilustrace zařízení a k jeho obsluze najdete na předních stránkách obalu, je třeba je nejprve rozložit.*



- 1 Síťový kabel se zástrčkou
- 2 Hlavní spínač EIN/AUS (ZAP/VYP)
- 3 Tlačítko navíjení kabelu
- 4 Držadlo
- 5 Uložení příslušenství
- 6 Víko vybrání na příslušenství
- 7 Sací hadice
- 8 Rukojeť
- 9 Šoupátko přídavného vzduchu
- 10 Teleskopická sací trubka
- 11 Odblokování za účelem změny polohy teleskopické sací trubky
- 12 Sací hubice na čištění koberců a podlah, přepínatelná
- 13 Hubice na štěrbinu
- 14 Hubice na čalounění
- 15 Pomocný filtr
- 16 Víko nádrže vodního filtru
- 17 Odrazná deska
- 18 Nádrž vodního filtru
- 19 Kapalný odpěňovač (foam stop)
- 20 Vybrání na podlahovou hubici
- 21 Filtr HEPA-plus  
Skládá se z:  
Filtr HEPA a filtr na odpadní vzduch

### U přístroje 1.195-132 / 1.195-137 doplňkově součástí zásilky

- 22 Turbohubice na podlahy

## Bezpečnostní pokyny

- Toto zařízení není určeno k tomu, aby je používaly osoby (včetně dětí) s omezenými fyzickými, smyslovými nebo duševními schopnostmi nebo s nedostatečnými zkušenostmi a/nebo znalostmi, pokud ne ně nebude dohlížet osoba odpovědná za jejich bezpečnost a nepoučí je o tom, jak se má zařízení používat. Na děti je třeba dohlížet, aby bylo zajištěno, že si se zařízením nebudou hrát.
- Přístroj vypněte, když se nevysává.

### ⚠ Elektrické připojení

*Přístroj zapojujte pouze na střídavý proud. Napětí musí být shodné s údaji o napětí na typovém štítku přístroje.*

### ⚠ Nebezpečí úrazu elektrickým proudem

*Nikdy se nedotýkejte síťového kabelu vlhkýma rukama.*

*Síťovou zástrčku neodpojuje ze zásuvky taháním za síťový kabel.*

*Před každým použitím přístroje zkontrolujte, zda napájecí vedení a zástrčka nejsou poškozeny. Poškozené napájecí vedení je nutné nechat neprodleně vyměnit autorizovanou servisní službou, resp. odborníkem na elektrické přístroje. Abyste zabránili úrazům vlivem el. proudu, doporučujeme používat zásuvky s předřazeným proudovým chráničem (jmenovitá hodnota síly proudu vypínacího mechanismu max. 30 mA).*

### ⚠ Pozor!

*V kontaktu s nasávaným vzduchem může u určitých látek dojít ke tvorbě explozivních par či směsí.*

*Níže uvedené látky se nesmí nasávat:*

- výbušné nebo hořlavé plyny, tekutiny a prach (reaktivní prach)
- reaktivní kovový prach (např. hliník, hořčík, zinek) ve spojení se silně alkalickými a kyselými čistícími prostředky
- nezředěné silné kyseliny a louhy
- organická rozpouštědla (např. benzin, ředidla barev, aceton, topný olej).

*Kromě toho mohou tyto látky způsobit nežádoucí škody na materiálu přístroje.*



## Uvedení do provozu / provoz

### Připojení příslušenství

#### Obrázek 1

- Připojte sací hadici.
  - Teleskopickou sací trubku spojte se sací hadicí a nasuňte podlahovou hubici.
- Upozornění:** Teleskopickou sací trubku si nastavte podle své postavy tak, abyste mohli pracovat uvolněně a stát přitom zpříma.

#### Obrázek 2

- Stiskněte odblokování a vnitřní trubku vytáhněte popř. zasuňte na požadovanou délku.

### Naplňte nádrž vodního filtru

#### ⚠ **Pozor!**

*Přístroj nikdy nepoužívejte bez naplněné nádrže vodního filtru!*

*Při expedici jsou pomocný filtr a ohnutá odrazná deska již nasazeny. Při plnění dbejte na to, aby byly tyto komponenty správně nasazeny (viz: ROZSAH DODÁVKY). Mohou být příčinou špatného sacího výkonu nebo předčasného výpadku pomocného filtru (viz: UKONČENÍ PROVOZU).*

#### Obrázek 3

- Stiskněte odblokovací knoflík a vytáhněte nádrž vodního filtru.

#### Obrázek 4

- Sejměte víko z nádrže vodního filtru a naplňte nádrž vodního filtru vodovodní vodou mezi značky MIN a MAX (cca 2 litry)!

#### Obrázek 5

- Do nádrže vodního filtru přidejte obsah uzavíracího víčka kapalného odpěňovače (foam stop).

**Upozornění:** Princip činnosti vysavače spočívá na zviření nasávaného vzduchu ve vodním filtru. Přitom se nasátý materiál a zbytky čisticích prostředků z podlahových krytin hromadí ve vodní lázni. Za určitých okolností to může vést ke tvorbě pěny. Abyste tomu zamezili, je třeba do lázně vodního filtru přidat obsah uzavíracího víčka kapalného odpěňovače. Kapalný odpěňovač

neškodí životnímu prostředí a je plně biologicky odbouratelný. Mírná tvorba pěny při provozu je normální a nemá žádné negativní dopady na funkčnost.

#### Obrázek 6

- Kryt nasadte zpět. Nádrž vodního filtru zasuňte zcela do zařízení a táhněte nahoru, dokud nezapadne.

**Upozornění:** Vodu laskavě doplňujte teprve poté, co její hladina v nádrži během práce poklesne pod značku „MIN“.

### Začněte s prací

#### Obrázek 7

- Síťový kabel vytáhněte zcela ze zařízení a zástrčku zasuňte do síťové zásuvky.
- Zařízení zapněte stisknutím hlavního vypínače (zap / vyp).

#### ⚠ **Pozor!**

*Nevysávejte velká množství práškovitých látek, jakými je kakao, mouka, prací prášek, pudinkový prášek apod.!*

### Práce s podlahovou hubicí

#### Vysávání tvrdých ploch

#### Obrázek 8

- Nohou stlačte přepínač na pracovní hubici. Proužky kartáče na spodní straně pracovní hubice se vysunou

#### Vysávání koberců

#### Obrázek 9

- Nohou stlačte přepínač na pracovní hubici. Proužky kartáče na spodní straně pracovní hubice se zasunou.

**Upozornění:** Následkem trvale vysokého sacího výkonu zařízení se může stát, že se sací hubice při práci na kobercích, čalounění, záclonách atd. přisají příliš silně. V takovém případě použijte pro snížení sacího výkonu šoupátko přidávaného vzduchu. Po použití je zase zavřete.

## Vysávání za mokra

### ⚠ **Pozor!**

Podlahová hubice a sací trubka se nesmějí používat k mokrému sání, hrozí nebezpečí zrezivění!

- Lze vysávat vlhké nečistoty popř. malá množství kapaliny do cca 0,5 l. K tomuto účelu použijte rukojeť bez sací trubky a podlahové hubice, případně štěrbinovou hubici.

## Práce se štěrbinovou hubicí a hubicí na čalounění

**Upozornění:** Štěrbinová hubice a hubice na čalounění jsou uloženy uvnitř zařízení.

### Obrázek 10

- Chcete-li s nimi pracovat, odklopte víko a vyndáte si požadovanou hubici.

### Štěrbinová hubice

na hrany, štěrbinu, topná tělesa a těžko přístupné oblasti.

### Hubice na čalounění

pro vysávání čalouněného nábytku, záclon, matrací aj.

## Turbohubice \*

\* v závislosti na vybavení

### Obrázek 11

#### → **Turbohubice na podlahy**

(Objednací č. 4.130-177)

Současné kartáčování a vysávání.

Zvláště vhodná k vysávání zvířecích chlupů a kobereců s dlouhým vlasem.

Kartáčový válec je poháněn proudem vzduchu.

Není nutné elektrické napájení.

## Odstavná poloha

- K vypnutí zařízení stiskněte hlavní vypínač (zap / vyp).

### Obrázek 12

- Podlahovou hubici odkládejte při přestávkách v práci do vybrání v zařízení.

## Ukončení provozu

### Obrázek 13

- Přístroj vypněte a síťovou zástrčku vytáhněte ze zásuvky.
- Stiskněte tlačítko navíjení kabelu. Kabel se automaticky zasune do přístroje.

## Čištění systému vodního filtru

### ⚠ **Pozor!**

Po každém použití nádrž vodního filtru, víko filtru a odraznou desku vyčistěte a usušte. Dbejte na to, aby byla vedení odrazné desky dobře očištěna.

- Nádrž vodního filtru vyjměte ze zařízení (viz: PLNĚNÍ NÁDRŽE VODNÍHO FILTRU).

### Obrázek 14

- Sejměte víko z nádrže a vyjměte odraznou desku.
- Nádrž vodního filtru vyprázdňte přes jednu z oblin.
- Víko a nádrž vodního filtru vyčistěte a usušte.

**Důležité:** Před uložením je třeba všechny díly systému vodního filtru, zvláště pak pomocný filtr, dobře vysušit!

## Přeprava, uchování

- Při přepravě držte přístroj za úchyt a skladujte jej v suchých místnostech.
- Aby nádrž vodního filtru po dobu uložení mohla větrat, nezasunujte ji do zařízení úplně.

## Ošetřování, údržba

### ⚠ **Pozor!**

Než začnete provádět jakoukoliv péči nebo údržbu, zařízení vypněte a vytáhněte zástrčku ze sítě.

### Čištění zařízení a příslušenství

### ⚠ **Pozor!**

Nepoužívejte abrazivní čisticí prostředky, čističe na sklo nebo víceúčelové čističe! Přístroj nikdy nesmíte ponořit do vody.

→ Přístroj a díly příslušenství z plastu ošetřujte běžnými čističi na plasty.

### Obrázek 15

→ Sací hadici a rukojeť lze za účelem čištění rozebrat.

→ Zkontrolujte příslušenství, zda není ucpané, v případě potřeby je vyčistěte. K čištění podlahové hubice se nesmí použít voda.

### Vyčistěte / vyměňte pomocný filtr

**Upozornění:** Pomocný filtr čistěte za normálního používání každých 8 týdnů, při polevující síle sání i častěji.

K čištění používejte běžné houby z měkkého materiálu určené pro domácnost, abyste předešli poškození povrstvených lamel.

### Obrázek 16

→ Jednotlivé lamely pomocného filtru čistěte houbou pod tekoucí vodou.

→ Při běžném používání vyměňte pomocný filtr po 12 měsících, v případě potřeby i dříve.

**Upozornění:** Pomocný filtr je třeba likvidovat v tříděném odpadu.

## Výměna filtru HEPA-plus

**Upozornění:** Filtr HEPA-plus se skládá z filtru HEPA a filtru na odpadní vzduch. K zajištění optimálního čistícího výkonu a funkce zařízení je třeba jej měnit nejpozději po 18 měsících. Při poškození nebo silném znečištění jej vyměňte dříve.

### ⚠ **Pozor!**

Filtr HEPA-plus nevymývejte!

### Obrázek 17

→ Odejměte kryt.

### Obrázek 18

→ Vyměňte filtr HEPA-plus.

→ Nasaďte nový filtr HEPA-plus tak, aby zapadl se slyšitelným klapnutím.

→ Kryt nasaďte zpátky tak, aby zapadl se slyšitelným klapnutím.

### Čištění sacího kanálu v nádrži vodního filtru

### Obrázek 19

→ Usazeniny v sacím kanálu uvolněte vypláchnutím proudem vody shora.

## Technické údaje

Jmenovité napětí	220-240	V
1~50/60 Hz		
Výkon $P_{jmen}$	1200	W
Výkon $P_{max}$	1400	W
Objem plnění nádrže vodního filtru	2	l
Hladina akustického tlaku	69	dB(A)
Hmotnost (bez příslušenství)	8,5	kg
Jmenovitá šířka, příslušenství	35	mm

### DS 5600:

Filtr HEPA-plus třídy H 12 podle EN 1822

### DS 5600 Mediclean:

Filtr HEPA-plus třídy H 13 podle EN 1822

**Technické změny vyhrazeny.**

## Odstraňování poruch

Drobné poruchy můžete odstranit sami s pomocí následujících údajů.

V případě nejistoty se laskavě obraťte na autorizovaný zákaznický servis.

### **⚠ Pozor!**

*Než začnete provádět jakoukoliv péči nebo údržbu, zařízení vypněte a vytáhněte zástrčku ze sítě.*

*Veškeré opravářské práce na elektrických částech přístroje smí provádět pouze autorizovaný zákaznický servis.*

## Zařízení nesaje

### **Přívod proudu je přerušen**

→ Vytáhněte síťovou zástrčku a zkontrolujte, zda přípojovací kabel a síťová zástrčka nejsou poškozeny.

## Slabý / polevující sací výkon

**Zapomnělo se na odraznou desku nebo není správně nasazena**

→ Nasadte odraznou desku správně.  
(viz: ROZSAH DODÁVKY)

### **Pomocný filtr je mokrá**

→ Nechte pomocný filtr uschnout nebo nasadte nový suchý filtr.  
(viz: OŠETŘOVÁNÍ, ÚDRŽBA)

### **Silné pění v nádrži vodního filtru**

→ Vyměňte vodu a přidejte obsah 1–2 uzavíracích víček prostředku foam stop. Zkontrolujte, zda pomocný filtr není mokrá. Mokrá filtr vyperte a následně nechte uschnout nebo nasadte nový filtr.

**V nádrži vodního filtru je příliš málo nebo příliš mnoho vody**

→ Zkontrolujte na nádrži značku MIN / MAX.

**Pomocný filtr chybí nebo není správně nasazen**

→ Zkontrolovat.

### **Filtr HEPA-plus je znečištěn**

→ Vyměňte filtr HEPA-plus.  
(viz: OŠETŘOVÁNÍ, ÚDRŽBA)

### **Pomocný filtr je znečištěn**

→ Filtr vyperte, v případě potřeby nasadte nový pomocný filtr.  
(viz: OŠETŘOVÁNÍ, ÚDRŽBA)

### **Příslušenství je ucpané**

→ Odstraňte ucpaní.

### **V sacím kanále jsou usazeniny**

→ Odstraňte ucpaní.  
(viz: OŠETŘOVÁNÍ, ÚDRŽBA)

**Nádrž vodního filtru není řádně zaaretována**

→ Zkontrolovat.  
(viz: PLNĚNÍ NÁDRŽE VODNÍHO FILTRU)

**Šoupátko přidavného vzduchu na držadle je otevřené**

→ Zavřete šoupátko přidavného vzduchu.  
(viz: PRÁCE S PODLAHOVOU HUBICÍ)

## Obecná upozornění

### Záruka

V každé zemi platí záruční podmínky vydané naší příslušnou distribuční společností. Eventuální poruchy vzniklé na přístroji odstraníme během záruční doby bezplatně v případě, je-li příčinou poruchy chyba materiálu nebo výrobce. V případě záruky se prosím obraťte i s příslušenstvím a prodejním účtem na Vašeho obchodníka nebo na nejbližší autorizovanou servisní službu. (Adresy poboček najdete na zadní straně)

### Oddělení služeb zákazníkům

Budete-li mít otázky nebo v případě poruchy Vám naše zastoupení KÄRCHER rádo pomůže. (Adresy poboček najdete na zadní straně)

### Objednávka náhradních dílů a zvláštního příslušenství

Výběr nejčastěji vyžadovaných náhradních díků najdete na konci návodu k obsluze. Náhradní díly a příslušenství dostanete u Vašeho prodejce nebo na pobočce KÄRCHER. (Adresy poboček najdete na zadní straně)

## Spoštovani kupec,



Pred prvo uporabo Vaše naprave preberite to originalno navodilo za uporabo, ravnajte se po njem in shranite ga za morebitno kasnejšo uporabo ali za naslednjega lastnika.

## Vsebinsko kazalo

Slika naprave / Dobavni obseg	4
Opis naprave	102
Varnostna navodila	102
Zagon / delovanje	103
Priključevanje pribora	103
Polnjenje filtrirne posode za vodo	103
Začetek dela	103
Delo s talno šobo	103
Mokro sesanje	104
Delo s šobo za fuge in šobo za oblazinjeno pohištvo	104
Turbo šoba *	104
Parkiranje	104
Zaključek obratovanja	104
Transport, shranjevanje	104
Čiščenje, vzdrževanje	105
Čiščenje stroja in pribora	105
Čiščenje / menjava vmesnega filtra	105
Menjava HEPA-Plus filtra	105
Čiščenje sesalnega kanala v filtrirni posodi za vodo	105
Tehnični podatki	105
Pomoč pri motnjah	106
Splošna navodila	106

## Namenska uporaba

Naprava je v skladu z opisom v tem navodilu za uporabo in varnostnimi napotki namenjena za uporabo kot suhi sesalnik.

Opcijsko se lahko sesajo tudi majhne količine tekočine.

- To napravo uporabljajte samo z napolnjeno filtrirno posodo za vodo.
- To napravo uporabljajte izključno v privatne namene in s priborom in nadomestnimi deli, ki jih dopušča podjetje KÄRCHER.

## Opis in delovanje

Ta sesalnik ima sistem vodnega filtra, ki sprejme tudi najmanjše delce. Dodatni HEPA-Plus visoko zmogljivostni filter je past za vse povzročitelje alergij. Odpadni zrak je 99,99% očiščen vseh delcev nad 0,3 µm in tako čistejši kot zrak v prostoru.

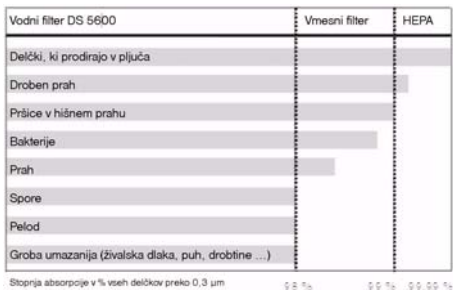

## Varstvo okolja



Embalažo je mogoče reciklirati.

Prosimo, da embalaže ne odlagate med gospodinjski odpad, pač pa jo oddajte v ponovno predelavo.



Stare naprave vsebujejo pomembne materiale, ki so namenjeni za nadaljnjo predelavo. Zato stare naprave zavrzite s pomočjo ustreznih zbiralnih sistemov

### Odstranitev filtrov in umazane vode

Filtri so izdelani iz okolju prijaznih materialov. V kolikor ne vsebujejo snovi, ki so v gospodinjskih odpadkih prepovedane, jih lahko odvržete v običajen gospodinjski odpad.

Umazano vodo se lahko odstrani preko odtoka, v kolikor ne vsebuje prepovedanih snovi.

## Opis naprave

### Dobavni obseg

Pri razpakiranju preverite popolnost in poškodovanost vsebine embalaže. V primeru reklamacij obvestite svojega prodajalca.

**Opozorilo:** *Slike aparata in upravljanja se nahajajo na sprednji strani ovitka, le-to predhodno razklopite.*



- 1 Omrežni priključni kabel z vtičem
  - 2 Stikalo na stroju (ON/OFF)
  - 3 Tipka za navitje kabla
  - 4 Ročaj
  - 5 Sprejem pribora
  - 6 Pokrov za nosilec pribora
  - 7 Gibka sesalna cev
  - 8 Ročaj
  - 9 Drsnik za uhajanje zraka
  - 10 Teleskopska sesalna cev
  - 11 Deblokada za nastavitve teleskopske sesalne cevi
  - 12 Talna šoba, preklopna
  - 13 Šoba za fuge
  - 14 Šoba za blazine
  - 15 Vmesni filter
  - 16 Pokrov filtrirne posode za vodo
  - 17 Naletna plošča
  - 18 Filtrirna posoda za vodo
  - 19 Tekočina proti penjenju (FoamStop)
  - 20 Nosilec za talno šobo
  - 21 HEPA-Plus filter  
Sestoji iz:  
HEPA filter in odzračevalni filter
- Pri stroju 1.195-132 / 1.195-137 dodatno v obsegu dobave**
- 22 Turbo šoba za tla

## Varnostna navodila

- Ta naprava ni namenjena uporabi s strani oseb (vključno z otroci) z omejenimi fizičnimi, senzoričnimi ali umskimi sposobnostmi ali pomanjkljivimi izkušnjami in/ali zaradi pomanjkanja potrebnega znanja, razen če so pod nadzorom odgovorne osebe, ki skrbi za njihovo varnost, ali jim le ta nudi potrebne napotke o uporabi naprave. Otroci morajo biti pod stalnim nadzorom, da zagotovite, da se z napravo ne igrajo.
- Ko ne sesate, napravo izključite.

### ⚠ **Električni priključek**

*Stroj priključujte samo na izmenični tok.*

*Napetost se mora ujemati s tipsko ploščico stroja.*

### ⚠ **Nevarnost električnega udara**

*Omrežnega vtiča in vtičnice nikoli ne prijemajte z mokrimi rokami.*

*Omrežnega vtiča ne vlecite iz vtičnice tako, da ga držite za kabel.*

*Pred vsako uporabo preverite ali na priključnem kablu z omrežnim vtičem obstajajo poškodbe. Poškodovani priključni kabel takoj dajte na zamenjavo pooblaščenim servisni službi/električarju.*

*Za izogibanje električnim nesrečam priporočamo, da uporabljate vtičnice s predvklapljenim zaščitnim stikalom (maks. 30 mA nazivne jakosti sprožilnega toka).*

### ⚠ **Pozor**

*Določene snovi lahko pri vrtnčenju s sesalnim zrakom tvorijo eksplozivne pare ali mešanice!*

*Sledečih snovi nikoli ne vsesavajte:*

- eksplozivne ali vnetljive pline, tekočine in prah (reaktivni prah)
- reaktivni kovinski prah (npr. aluminij, magnezij, cink) v povezavi z močno alkalnimi in kislimi čistilnimi sredstvi
- nerazredčene močne kisline in lug
- organska topila (npr. bencin, barvno razredčilo, aceton, kurilno olje).

*Te snovi lahko dodatno uničujejo materiale uporabljene na stroju.*

## Zagon / delovanje

### Priključevanje pribora

#### Slika 1

- Priključite gibko sesalno cev.
- Teleskopsko sesalno cev povežite s sesalno gibko cevjo in natakните talno šobo.

**Opozorilo:** Teleskopsko sesalno cev nastavite v skladu z Vašo višino, da lahko sproščeno delate v zravnani drži.

#### Slika 2

- Pritisnite deblokado in notranjo cev izvlecite oz. potisnite noter na zeleno dolžino.

### Polnjenje filtrirne posode za vodo

#### ⚠ Pozor

*Naprave ne uporabljajte brez napolnjene filtrirne posode za vodo!*

*Ob dobavi sta vmesni filter in upognjena naletna plošča že vstavljena. Pri polnjenju pazite na to, da so ti sestavni deli pravilno vstavljeni (glejte: OBSEG DOBAVE). Lahko so vzrok za slabo moč sesanja ali predčasni izpad vmesnega filtra (glejte: ZAKLJUČEK OBRATOVANJA).*

#### Slika 3

- Aktivirajte gum za deblokado in izvlecite filtrirno posodo za vodo.

#### Slika 4

- Snemite pokrov s filtrirne posode za vodo in filtrirno posodo za vodo napolnite z vodovodno vodo med MIN in MAX-oznako (ca. 2 litra)!

#### Slika 5

- V filtrirno posodo za vodo dodajte en pokrovček tekočine proti penjenju (FoamStop).

**Opozorilo:** Način delovanja sesalnika temelji na zvrtničenju sesalnega zraka v vodnem filtru. Pri tem se posesani delci in ostanki čistil s talnih oblog zbirajo v vodni kopeli. Pod določenimi pogoji lahko to povzroči nastajanje pene. Da se to prepreči, je potrebno v kopel vodnega filtra dodati en pokrovček tekočine proti penjenju. Slednja je okolju prijazna in popolnoma biološko razgradljiva. Rahlo

penjenje med obratovanjem je normalno in ne ogroža delovanja naprave.

#### Slika 6

- Ponovno namestite pokrov. Filtrirno posodo za vodo povsem potisnite v napravo in potegnite navzgor, dokler se ne zaskoči.

**Opozorilo:** Dolijte vodo, če nivo vode v posodi med delom pade pod oznako „MIN“.

### Začetek dela

#### Slika 7

- Omrežni kabel popolnoma izvlecite iz naprave in vtaknite vtič v omrežno vtičnico.
- Za vklop pritisnite stikalo naprave (vklop/izklop).

#### ⚠ Pozor

*Ne vsesavajte velikih količin praškastih snovi kot so kakav, moka, pralni prašek, prašek za puding in podobno!*

### Delo s talno šobo

#### Sesanje trdih površin

#### Slika 8

- Z nogo pritisnite na preklopni del na talni šobi. Ščetke na spodnji strani talne šobe se pomaknejo navzven.

#### Sesanje tekstilnih talnih oblog

#### Slika 9

- Z nogo pritisnite na preklopni del na talni šobi. Ščetke na spodnji strani talne šobe se pomaknejo navznoter.

**Opozorilo:** Zaradi visoke konstantne sesalne moči naprave se lahko sesalne šobe pri delu na preprogah, oblažinjenem pohištvo, zavesah itd. premočno prisesejo. V tem primeru za zmanjšanje sesalne moči uporabite drsnik za uhajanje zraka. Po uporabi ga ponovno zaprite.

## Mokro sesanje

### ⚠ **Pozor**

*Talne šobe in sesalne cevi se ne sme uporabljati za mokro sesanje, nevarnost rjavenja!*

- Posesa se lahko vlažno umazanijo oz. majhne količine tekočine do ca. 0,5 l. V ta namen uporabite ročaj brez sesalne cevi in talne šobe, ali šobo za fuge.

## Delo s šobo za fuge in šobo za oblazinjeno pohištvo

**Opozorilo:** Šoba za fuge in šoba za oblazinjeno pohištvo sta pravljeni v napravi.

### Slika 10

- Za delo privzdignite pokrov in vzemite ven zeleno šobo.

### Šoba za fuge

za robove, fuge, radiatorje in težko dostopna področja.

### Šoba za oblazinjeno pohištvo

za sesanje oblazinenega pohištva, zaves, jogijev, idr.

## Turbo šoba \*

\* glede na opremo

### Slika 11

#### → Turbo šoba za tla

(naroč. št. 4.130-177)

Krtačenje in sesanje v istem delovnem koraku.

Predvsem primerno za vsesavanje živalske dlake in za sesanje kosmatih preprog. Pogon krtačnega valja se izvaja z zračnim tokom.

Električni priključek ni potreben.

## Parkiranje

- Izklopite napravo, v ta namen pritisnite stikalo naprave (vklop/izklop).

### Slika 12

- Pri delovnih premorih vtaknite talno šobo v nosilec na napravi.

## Zaključek obratovanja

### Slika 13

- Izklopite napravo in izvlecite električni vtič iz omrežne vtičnice.
- Pritisnite tipko za navitje kabla. Kabel se avtomatsko potegne v sesalnik.

### Čiščenje sistema vodnega filtra

#### ⚠ **Pozor**

*Po vsaki uporabi očistite in posušite filtrirno posodo za vodo, pokrov filtra in naletno ploščo. Pazite na čisto očiščena vodila naletne plošče.*

- Filtrirno posodo za vodo odstranite iz naprave (glejte: POLNJENJE FILTRIRNE POSODE ZA VODO).

### Slika 14

- Snemite pokrov s posode in odstranite naletno ploščo.
- Filtrirno posodo za vodo izpraznite preko okrogline.
- Očistite in posušite pokrov in filtrirno posodo za vodo.

**Pomembno:** Vsi deli sistema vodnega filtra, še posebej vmesni filter, morajo biti pred shranjevanjem dobro posušeni!

## Transport, shranjevanje

- Pri transportu napravo držite za nosilno držalo in jo shranjujte v suhem prostoru.
- Med časom shranjevanja filtrirne posode za vodo zaradi prezračevanja ne potisnite povsem v napravo.



## Čiščenje, vzdrževanje

### ⚠ **Pozor**

Pred vsemi čistilnimi in vzdrževalnimi deli izklopite napravo in omrežni vtič izvlecite iz vtičnice.

### Čiščenje stroja in pribora

#### ⚠ **Opozorilo**

Ne uporabljajte sredstev za poliranje, čiščenje stekla ali večnamenskih čistil! Naprave nikoli ne potaplajte pod vodno gladino.

→ Napravo in plastični pribor čistite z običajnim čistilom za plastiko.

#### Slika 15

- Sesalno gibko cev in ročaj je mogoče za čiščenje razstaviti.
- Kontrolirajte zamašenost pribora in po potrebi očistite. Za čiščenje talne šobe se ne sme uporabljati voda.

### Čiščenje / menjava vmesnega filtra

**Opozorilo:** Ob normalni uporabi očistite vmesni filter vsakih 8 tednov, pri upadajoči sesalni moči tudi prej.

Za čiščenje uporabljajte običajno čistilno gobo iz mehke snovi, da se izognete poškodbam obloženih lamel.

#### Slika 16

- Posamezne lamele vmesnega filtra očistite z gobo pod tekočo vodo.
- Ob normalni uporabi zamenjajte vmesni filter najkasneje po 12 mesecih, po potrebi tudi prej.

**Opozorilo:** Vmesni filter je potrebno odvreči med ostale odpadke.

### Menjava HEPA-Plus filtra

**Opozorilo:** HEPA-Plus filter sestoji iz HEPA filtra in odzračevalnega filtra. Za zagotovitev optimalne moči čiščenja in delovanja naprave ga je potrebno najpozneje po 18 mesecih zamenjati. Pri poškodovanosti ali močni umazaniji ga zamenjajte že prej.

#### ⚠ **Opozorilo**

HEPA-Plus filtra ne izpirajte!

#### Slika 17

→ Snemite pokrov.

#### Slika 18

- Odstranite HEPA-Plus filter.
- Nov HEPA-Plus filter vstavite tako, da se zaskoči s „KLIK-om“.
- Pokrov ponovno vstavite tako, da se zaskoči s „KLIK-om“.

### Čiščenje sesalnega kanala v filtrirni posodi za vodo

#### Slika 19

- Obloge v sesalnem kanalu raztopite s spiranjem z vodnim curkom od zgoraj.

## Tehnični podatki

Nazivna napetost 1~50/60 Hz	220-240 V	
Moč P <sub>nazivna</sub>	1200 W	W
Moč P <sub>maks.</sub>	1400 W	W
Količina polnjenja filtrirne posode za vodo	2 l	l
Raven zvočnega tlaka	69 dB(A)	
Teža (brez pribora)	8,5 kg	
Nazivna širina, pribor	35 mm	

#### DS 5600:

HEPA-Plus filter H 12 razred po EN 1822

#### DS 5600 Mediclean:

HEPA-Plus filter H 13 razred po EN 1822

**Pridržana pravica do tehničnih sprememb!**

## Pomoč pri motnjah

Manjše motnje lahko odpravite sami s pomočjo naslednjega pregleda.

V primeru dvoma se obrnite pooblašteni servisni službi.

### **Nevarnost**

*Pred vsemi čistilnimi in vzdrževalnimi deli izklopite napravo in omrežni vtič izvlecite iz vtičnice.*

*Popravila in posege na električnih sestavnih delih sme opravljati le pooblaščen servisna služba.*

### **Stroj ne vsesava**

#### **Prekinjen dovod električnega toka**

- Izvlecite omrežni vtič, preverite poškodovanost priključnega kabla in omrežnega vtiča.

### **Šibka / upadajoča sesalna moč**

#### **Naletna plošča pozabljena ali nepravilno nameščena**

- Pravilno vstavite naletno ploščo. (glejte OBSEG DOBAVE)

#### **Vmesni filter je moker**

- Pustite, da se vmesni filter posuši ali vstavite nov suh filter. (glejte: NEGA, VZDRŽEVANJE)

#### **Močno penjenje v filtrirni posodi za vodo**

- Zamenjajte vodo in dodajte 1-2 pokrovčka FoamStop-a. Preverite vlažnost vmesnega filtra. Moker filter operite in nato pustite, da se posuši, ali vstavite nov filter.

#### **Premalo ali preveč vode v filtrirni posodi za vodo**

- Preverite MIN / MAX oznako na posodi.

#### **Vmesni filter manjka ali ni pravilno vstavljen**

- Preveite.

#### **HEPA-Plus filter je umazan**

- Zamenjajte HEPA-Plus filter. (glejte: NEGA, VZDRŽEVANJE)

#### **Vmesni filter je umazan**

- Izperite filter, po potrebi vstavite nov vmesni filter. (glejte: NEGA, VZDRŽEVANJE)

#### **Pribor je zamašen**

- Odstranite zamašitev.

#### **Sesalni kanal ima obloge**

- Odstranite obloge. (glejte: NEGA, VZDRŽEVANJE)

#### **Filtrirna posoda za vodo ni pravilno zaskočena**

- Preveite. (glejte: POLNJENJE FILTRIRNE POSODE ZA VODO)

#### **Drsnik za uhajanje zraka na ročaju odprt**

- Zaprite drsnik za uhajanje zraka. (glejte: DELO S TALNO ŠOBO)

## Splošna navodila

### **Garancija**

V vseh deželah veljajo garantni pogoji, ki jih definirajo pripadajoča predstavništva proizvajalca. Morebitne nepravilnosti na napravi, ki se pojavijo zaradi materialnih oziroma proizvodnih napak, nadomestimo v garantnem času brezplačno. V primeru, da se naprava pokvari, se z originalnim računom in pripadajočim priborom oglasite pri prodajalcu oziroma pri najbližji pooblašteni servisni službi.

(naslov glejte na hrbtni strani)

### **Uporabniški servis**

V primeru vprašanj ali motenj se obrnite na našo KÄRCHER podružnico.

(naslov glejte na hrbtni strani)

### **Naročanje nadomestnih delov in posebnega pribora**

Izbor najpogosteje potrebnih nadomestnih delov najdete na koncu navodila za obratovanje.

Nadomestne dele in pribor dobite pri svojem trgovcu ali pri podružnici podjetja KÄRCHER. (naslov glejte na hrbtni strani)

## Szanowny Kliencie!



Przed pierwszym użyciem urządzenia należy przeczytać oryginalną instrukcję obsługi, postępować według jej wskazań i zachować ją do późniejszego wykorzystania lub dla następnego użytkownika.

## Spis treści

Rysunek urządzenia / zakres dostawy	4
Opis urządzenia	108
Wskazówki bezpieczeństwa	108
Uruchomienie / eksploatacja	109
Podłączanie akcesoriów	109
Napełnianie zbiornika filtra do wody	109
Rozpoczęcie pracy	109
Praca z wykorzystaniem dyszy podłogowej	109
Odkurzanie na mokro	110
Prace przy użyciu dyszy szczelinowej i dyszy do tapicerki	110
Dysza turbo *	110
Pozycja postojowa	110
Zakończenie pracy	110
Transport, przechowywanie	110
Czyszczenie i konserwacja	111
Czyszczenie urządzenia i akcesoriów	111
Czyszczenie / wymiana filtra pośredniego	111
Wymiana filtra HEPA-Plus	111
Czyszczenie kanału ssącego i zbiornika filtra do wody	111
Dane techniczne	111
Pomoc w usuwaniu usterek	112
Instrukcje ogólne	112

## Użytkowanie zgodne z przeznaczeniem

Zgodnie z opisami podanymi w niniejszej instrukcji obsługi i ze wskazówkami dotyczącymi bezpieczeństwa urządzenie przeznaczone jest do odkurzania na sucho.

Opcjonalnie można też zasysać małe ilości cieczy.

- Urządzenie przeznaczone jest do użytku tylko z napełnionym zbiornikiem filtra do wody.
- Stosować urządzenie wyłącznie do celów prywatnych oraz przy zastosowaniu

akcesoriów i części zamiennych dopuszczonych przez firmę KÄRCHER.

## Opis i sposób działania

Niniejszy odkurzacz posiada system z filtrem do wody, który zasysa również bardzo małe cząsteczki. Dodatkowy wysokowydajny filtr HEPA-Plus jest pułapką dla wszystkich drobnoustrojów alergogennych. Wylot powietrza jest oczyszczany w 99,99% z wszystkich cząstek o wymiarze ponad 0,3 µm, a co za tym idzie, jest czystsze niż powietrze pomieszczeń.

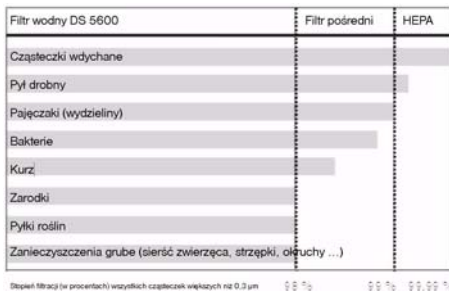

## Ochrona środowiska



Materiały użyte do opakowania nadają się do recyklingu. Opakowania nie należy wrzucać do zwykłych pojemników na śmieci, lecz do pojemników na surowce wtórne.



Zużyte urządzenia zawierają cenne surowce wtórne, które powinny być oddawane do utylizacji. Z tego powodu należy usuwać zużyte urządzenia za pośrednictwem odpowiednich systemów utylizacji.

## Utylizacja filtrów i ścieków

Filtry produkowane są z materiałów przyjaznych dla środowiska. Jeżeli nie zawierają one żadnych zassanych substancji, które są zabronione przy odpadach domowych, to można je poddać utylizacji wraz ze wspomnianymi odpadami.

Jeżeli ścieki nie zawierają żadnych zabronionych substancji, to można je poddać utylizacji przez odpływ.

## Opis urządzenia

### Zakres dostawy

Podczas rozpakowywania urządzenia należy sprawdzić, czy w opakowaniu znajdują się wszystkie elementy i czy nie są uszkodzone. W przypadku stwierdzenia uszkodzeń należy zwrócić się do dystrybutora.

**Wskazówka:** *Ilustracje urządzenia oraz sposobu jego obsługi znajdują się na pierwszych stronach opakówki, które należy rozłożyć.*



- 1 Przewód zasilający z wtyczką
  - 2 włącznik/wyłącznik
  - 3 Przycisk: Schówek na kabel
  - 4 Uchwyt do noszenia przenoszenia
  - 5 Schówek na akcesoria
  - 6 Pokrywa uchwytu do akcesoriów
  - 7 Wąż ssący
  - 8 Rękojeść
  - 9 Przepustnica powietrzna
  - 10 Teleskopowa rura ssąca
  - 11 Element odblokowujący regulację teleskopowej rury ssącej
  - 12 Ssawka podłogowa, przełączana
  - 13 Ssawka szczelinowa
  - 14 ssawka do tapicerki
  - 15 Filtr pośredni
  - 16 Pokrywa zbiornika filtra do wody
  - 17 Płyta zderzakowa
  - 18 Zbiornik filtra do wody
  - 19 Płyn przeciwpianowy (FoamStop)
  - 20 Schówek na dyszę podłogową
  - 21 Filtr HEPA-Plus
- Jego elementy składowe to:  
Filtr HEPA i filtr wywiewny

**W urządzeniu 1.195-132 / 1.195-137 zakresem dostawy objęte są dodatkowo**

- 22 Dysza turbo do podłóg

### Wskazówki bezpieczeństwa

- Niniejsze urządzenie nie jest przeznaczone do użytku przez osoby (włącznie z dziećmi) z ograniczonymi możliwościami psychofizycznymi albo nie posiadające doświadczenia i/lub wiedzy, chyba że są one

nadzorowane przez osobę odpowiedzialną za ich bezpieczeństwo albo otrzymały od niej wskazówki, w jaki sposób używać tego urządzenia. Dzieci powinny być nadzorowane, żeby uniknąć wykorzystywania urządzenia do zabawy.

- Gdy urządzenie nie jest używane, należy je wyłączyć.

#### **⚠ Podłączenie do sieci**

*Urządzenie podłączać jedynie do prądu zmiennego. Napięcie musi być zgodne z napięciem podanym na tabliczce znamionowej urządzenia.*

#### **⚠ Niebezpieczeństwo porażenia prądem**

*Nigdy nie dotykać wtyczki ani gniazdka mokrymi rękami.*

*Przy wyjmowaniu wtyczki sieciowej z gniazdka wtykowego nie ciągnąć za kabel sieciowy.*

*Przed każdym zastosowaniem sprawdzać, czy przewód zasilający lub wtyczka nie są uszkodzone. W przypadku uszkodzenia przewodu zasilającego niezwłocznie zlecić jego wymianę przez autoryzowany serwis lub elektryka.*

*W celu zapobiegania wypadkom spowodowanym prądem elektrycznym zaleca się stosowanie gniazdek z wyłącznikiem ochronnym (prąd wyzwalający o mocy znamionowej maks. 30 mA).*

#### **⚠ Uwaga**

*Określone substancje w wyniku zawirowania z zasysanym powietrzem mogą tworzyć wybuchowe opary i mieszanki!*

*Nigdy nie zasysać następujących substancji:*

- Wybuchowe lub łatwopalne gazy, ciecze i pyły (reaktywne).
- Reaktywne pyły metali (np. aluminium, magnez, cynk) w połączeniu z silnie alkalicznymi i kwasowymi środkami czyszczącymi
- Nierozcieńczone silne kwasy i tugi
- Rozpuszczalniki organiczne (np. benzyna, rozcieńczalniki do farb, aceton, olej opałowy).

*Substancje te mogą ponadto reagować z materiałami zastosowanymi w urządzeniu.*

## Uruchomienie / eksploatacja

### Podłączanie akcesoriów

#### Rysunek 1

- Podłączyć wąż ssący.
- Połączyć teleskopową rurę ssącą z węzłem ssącym i nałożyć na dyszę podłogową.

**Wskazówka:** Ustawić teleskopową rurę ssącą odpowiednio do jej wielkości, żeby móc pracować we właściwej, odprężonej pozycji.

#### Rysunek 2

- Nacisnąć element odblokowujący i wyciągnąć wzgl. złożyć rurę do żądanej długości.

### Napełnianie zbiornika filtra do wody

#### ⚠ Uwaga

Nie używać urządzenia bez napełnionego zbiornika filtra do wody!

Przy dostawie filtr pośredni i wygięta płyta zderzakowa są już umieszczone na swoich miejscach. Przy napełnianiu należy zważać na to, by składniki były używane właściwie (patrz: ZAKRES DOSTAWY). Mogą one być przyczyną słabej jakości zasysania albo wczesnej awarii filtra pośredniego (patrz: ZAKOŃCZENIE PRACY).

#### Rysunek 3

- Nacisnąć przycisk odblokowujący i wyjąć zbiornik filtra do wody.

#### Rysunek 4

- Zdjąć pokrywę zbiornika filtra do wody i napełnić zbiornik wodą z kranu do poziomu między znacznikiem MIN a MAX (ok. 2 litry)!

#### Rysunek 5

- Dolać jedną zakrętkę płynu przeciw pianowego (FoamStop) do zbiornika filtra do wody.

**Wskazówka:** Sposób działania odkurzacza polega na zawirowaniu zasysanego powietrza w filtrze do wody. W zbiorniku na wodę zbierają się przy tym odkurzone substancje oraz pozostałości po środkach czyszczących z wykładzin. Niekiedy może to prowadzić do powstawania piany. Aby tego uniknąć, dodaje się do zbiornika z filtrem do wody jedną zakrętkę płynu przeciw pianowego. Płyn przeciw pianowy jest przyjazny dla środowiska i ulega całkowitej degradacji biologicznej.

Nieznaczne tworzenie się piany jest w czasie pracy normalne i nie ma negatywnego wpływu na funkcjonowanie maszyny.

#### Rysunek 6

- Ponownie założyć pokrywę. Zbiornik filtra do wody w pełni wsunąć w urządzenie i pociągnąć ku górze, aż zaskoczy.

**Wskazówka:** Gdy poziom wody w czasie pracy spadnie poniżej „MIN”, należy dolać wody.

### Rozpoczęcie pracy

#### Rysunek 7

- Wyjąć całość kabla sieciowego z urządzenia i włożyć wtyczkę do gniazdka sieciowego.
- W celu włączenia, nacisnąć przełącznik urządzenia (Wł./Wył.).

#### ⚠ Uwaga

Nie zasysać wielkich ilości materiałów sypkich, takich jak kakao, mąka, środki piorące, proszek budyniu itp.!

### Praca z wykorzystaniem dyszy podłogowej

#### Odkurzanie powierzchni twardych

#### Rysunek 8

- Nacisnąć nogą przełącznik na ssawce podłogowej. Listwy szczotkowe na spodzie ssawki podłogowej są wysunięte.

#### Odkurzanie wykładzin dywanowych

#### Rysunek 9

- Nacisnąć nogą przełącznik na ssawce podłogowej. Listwy szczotkowe na spodzie ssawki podłogowej są wsunięte.

**Wskazówka:** W wyniku zbyt dużej stałej mocy ssania urządzenia podczas czyszczenia dywanów, obić tapicerowanych, zasłon itp., dysze ssące mogą zbyt mocno zasysać. W takim przypadku należy użyć przepustnicy powietrzną w celu zredukowania mocy ssania. Po użyciu ponownie zamknąć.

## Odkurzanie na mokro

### Uwaga

Dyszy podłogowej i rury ssącej nie można użyć do zasysania na mokro. Niebezpieczeństwo korozji!

- Wilgotny brud wzgl. małe ilości płynów do ok. 0,5 l mogą być zassane. W tym celu należy użyć rączki bez rury ssącej i dyszę podłogową albo dyszę szczelinową.

## Prace przy użyciu dyszy szczelinowej i dyszy do tapicerki

**Wskazówka:** Dysza szczelinowa i dysza do tapicerki są umieszczone w urządzeniu.

### Rysunek 10

- Rozłożyć pokrywę i wyjąć żądaną dyszę.

### Dysza szczelinowa

do krawędzi, szczelin, grzejników i ciężko dostępnych obszarów.

### Dysza podłogowa

do odsysania brudu przy meblach tapicerowanych, firanach, materacach itd.

## Dysza turbo \*

\*w zależności od wyposażenia

### Rysunek 11

#### → Dysza turbo do podłóg

(nr kat. 4.130-177)

Jednoczesne szczotkowanie i odkurzanie. Szczególnie zalecane do usuwania sierści zwierząt oraz odkurzania dywanów o bardzo wysokim runie. Napęd szczotki następuje w wyniku działania strumienia powietrza. Nie jest wymagane żadne podłączenie elektryczne.

## Pozycja postojowa

- Wyłączyć urządzenie, w tym celu nacisnąć przełącznik urządzenia (Wł./Wył.).

### Rysunek 12

- Przy przerwach w pracy dyszę podłogową włożyć do schowka przy urządzeniu.

## Zakończenie pracy

### Rysunek 13

- Wyłączyć urządzenie i wyjąć wtyczkę z gniazdka sieciowego.
- Nacisnąć przycisk zwijania kabla. Kabel zwija się automatycznie w schowku wewnątrz urządzenia.

## Czyszczenie systemu filtra do wody

### Uwaga

Po każdym użyciu wyczyścić i wysuszyć zbiornik filtra do wody, pokrywę filtra i płytę zderzakową. Zwrócić uwagę na dokładne wyczyszczenie prowadnic płyty zderzakowej.

- Wyjąć zbiornik filtra do wody z urządzenia (patrz: NAPEŁNIANIE ZBIORNIKA FILTRA DO WODY).

### Rysunek 14

- Zdjąć pokrywę ze zbiornika i płytę zderzakową.
- Wypróżnić zbiornik filtra do wody używając jednego z zaokrągleń.
- Wyczyścić i wysuszyć pokrywę i zbiornik filtra do wody.

**Uwaga:** Wszystkie części systemu filtra do wody, a szczególnie filtr pośredni, przed ich schowaniem muszą dokładnie wyschnąć!

## Transport, przechowywanie

- Do transportu urządzenia używać uchwytu nośnego i przechowywać urządzenie w suchym pomieszczeniu.
- W celu zapewnienia wentylacji, w czasie przechowywania nie wsuwać całkowicie zbiornika filtra do wody do urządzenia.

## Czyszczenie i konserwacja

### ⚠ Uwaga

Przed przystąpienie do wszelkich prac pielęgnacyjnych i konserwacyjnych urządzenie wyłączyć i wyjąć wtyczkę z gniazdka sieciowego.

### Czyszczenie urządzenia i akcesoriów

### ⚠ Uwaga

Nie stosować mleczka do szorowania, środka do czyszczenia szkła ani uniwersalnego środka czyszczącego! Nigdy nie zanurzać urządzenia w wodzie.

→ Urządzenie i akcesoria z tworzywa sztucznego należy czyścić zwykłym środkiem do czyszczenia tworzywa sztucznych.

### Rysunek 15

- W celu przeprowadzenia ich czyszczenia, waży ssący i rączkę można rozłożyć.
- Skontrolować akcesoria pod kątem zatorów, a w razie potrzeby je wyczyścić. Do czyszczenia dyszy podłogowej nie można używać wody.

### Czyszczenie / wymiana filtra pośredniego

**Wskazówka:** W normalnych warunkach, filtr pośredni należy czyścić co 8 tygodni, a w przypadku spadku siły ssania także częściej. Do czyszczenia należy używać zwykłej, miękkiej gąbki do czyszczenia, aby zapobiec uszkodzeniu powlekanych listewek filtra.

### Rysunek 16

- Umyć gąbką poszczególne listewki filtra pośredniego pod bieżącą wodą.
- W normalnych warunkach użytkowania filtr pośredni należy wymienić najpóźniej po 12 miesiącach, a w razie potrzeby również częściej.

**Wskazówka:** Filtr pośredni musi zostać poddany utylizacji w odpadach resztkowych.

## Wymiana filtra HEPA-Plus

**Wskazówka:** Filtr HEPA-Plus składa się z filtra HEPA i filtra wywiewnego. W celu zapewnienia optymalnej jakości czyszczenia i działania urządzenia należy go wymienić najpóźniej po 18 miesiącach. W przypadku uszkodzenia albo przy mocnym zabrudzeniu wymienić go wcześniej.

### ⚠ Uwaga

Nie myć filtra HEPA-Plus!

### Rysunek 17

→ Zdjąć osłonę.

### Rysunek 18

- Wyjąć filtr HEPA-Plus.
- Nowy filtr HEPA-Plus użyć w taki sposób, by zaskoczył on „KLIKNIĘCIEM”.
- Osłonę założyć ponownie w taki sposób, by zaskoczyła „KLIKNIĘCIEM”.

### Czyszczenie kanału ssącego i zbiornika filtra do wody

### Rysunek 19

- Obluzować osady w kanale ssącym przez płukanie strumieniem wody z góry.

## Dane techniczne

Napięcie znamionowe 1~50/60 Hz	220-240 V	
Moc $P_{\text{znam.}}$	1200 W	
Moc $P_{\text{maks.}}$	1400 W	
Ilość do napełnienia zbiornika filtra do wody	2 l	
Poziom ciśnienia akustycznego	69 dB(A)	
Ciężar (bez akcesoriów)	8,5 kg	
Średnica nominalna, akcesoria	35 mm	

### DS 5600:

Filtr HEPA-Plus H 12 klasa według EN 1822

### DS 5600 Mediclean:

Filtr HEPA-Plus H 13 klasa według EN 1822

**Zmiany techniczne zastrzeżone!**

## Pomoc w usuwaniu usterek

Mniejsze usterki można usunąć samodzielnie, korzystając z poniższych wskazówek. W razie wątpliwości prosimy zwrócić się do autoryzowanego serwisu.

### **⚠ Niebezpieczeństwo**

*Przed przystąpienie do wszelkich prac pielęgnacyjnych i konserwacyjnych urządzenie wyłączyć i wyjąć wtyczkę z gniazdka sieciowego. Do wszelkich napraw i prac na podzespołach elektrycznych uprawniony jest jedynie autoryzowany serwis.*

### Urządzenie nie zasysa

#### **Przerwany dopływ prądu**

- Wyjąć wtyczkę, skontrolować kabel przyłączeniowy i wtyczkę sieciową pod względem uszkodzeń.

### Słaba / spadająca moc ssania

#### **Zapomniano o płycie zderzakowej albo została ona niewłaściwie umieszczona**

- Właściwie osadzić płytę zderzakową. (patrz: ZAKRES DOSTAWY)

#### **Filtr pośredni jest mokry**

- Wysuszyć filtr pośredni albo użyć nowego, suchego filtra. (patrz: PIEŁĘGNACJA, KONSERWACJA)

#### **Tworzenie się wielkiej ilości w zbiorniku filtra do wody**

- Wymienić wodę i dolać 1-2 zakrętek FoamStop. Sprawdzić filtr pośredni czy nie jest wilgotny. Wymyć mokry filtr i wysuszyć albo użyć nowego filtra.

#### **Zbyt mało albo zbyt dużo wody w zbiorniku filtra do wody**

- Sprawdzić znaczniki MIN / MAX na zbiorniku.

#### **Brakuje filtra pośredniego albo jest on niewłaściwie użyty**

- Sprawdzić.

#### **Filtr HEPA-Plus jest zabrudzony**

- Wymienić filtr HEPA-Plus. (patrz: PIEŁĘGNACJA, KONSERWACJA)

#### **Filtr pośredni jest zabrudzony**

- Wymyć filtr, a w razie potrzeby użyć nowego filtra pośredniego. (patrz: PIEŁĘGNACJA, KONSERWACJA)

#### **Aksesoria są zapchane**

- Usunąć zator.

#### **Kanał ssący posiada osady**

- Usunąć osady. (patrz: PIEŁĘGNACJA, KONSERWACJA)

#### **Zbiornik filtra do wody nie zaskoczył właściwie**

- Sprawdzić. (patrz: NAPEŁNIANIE ZBIORNIKA FILTRA DO WODY)

#### **Otwarta przepustnica powietrzna przy ręczce**

- Zamknąć przepustnicę powietrza. (patrz: PRACA PRZY UŻYCIU DYSZY PODŁOGOWEJ)

## Instrukcje ogólne

### Gwarancja

W każdym kraju obowiązują warunki gwarancji wydanej przez nasze przedstawicielstwo handlowe w tym kraju. Ewentualne usterki urządzenia usuwane są w okresie gwarancji bezpłatnie, o ile spowodowane są błędem materiałowym lub produkcyjnym. W przypadku roszczenia gwarancyjnego proszę zwrócić się z urządzeniem wraz z wyposażeniem i dowodem kupna do Waszego sprzedawcy lub do najbliższego autoryzowanego punktu serwisowego.

(Adres znajduje się na odwrocie)

### Serwis firmy

W przypadku pytań lub usterek prosimy zwrócić się do najbliższego oddziału firmy KÄRCHER. (Adres znajduje się na odwrocie)

### Zamawianie części zamiennych i akcesoriów specjalnych

Wybór najczęściej potrzebnych części zamiennych znajduje się na końcu instrukcji obsługi.

Części zamienne i akcesoria dostępne są u sprzedawcy albo w oddziale firmy KÄRCHER. (Adres znajduje się na odwrocie)



## Mult stimate client,



Înainte de prima utilizare a aparatului dvs. citiți acest

instrucțiuni original, respectați instrucțiunile cuprinse în acesta și păstrați-l pentru întrebuintărea ulterioară sau pentru următorii posesori.

## Cuprins

Reprezentarea grafică a aparatului / pachetul de livrare	4
Descrierea aparatului	114
Măsuri de siguranță	114
Punere în funcțiune / Utilizare	115
Montarea accesoriilor	115
Umplerea rezervorului de apă de filtrare	115
Începerea lucrului	115
Utilizarea duzei pentru podele	115
Aspirarea umedă	116
Aspirare cu duza pentru rosturi sau cu duza pentru tapițerie	116
Turboduza *	116
Poziție de repaus	116
Încheierea utilizării	116
Transportul, depozitarea	116
Îngrijire și întreținere	117
Curățarea aparatului și accesoriilor	117
Curățarea / schimbarea filtrului intermediar	117
Schimbarea filtrului HEPA-Plus	117
Curățarea canalului de aspirare din rezervorul de apă de filtrare	117
Date tehnice	117
Depanarea	118
Observații generale	118

## Utilizarea corectă

Aparatul este adecvat pentru utilizarea ca aspirator uscat, în conformitate cu descrierile cuprinse în acest manual și cu indicațiile privind securitatea.

Opțional se pot aspira cantități mici de lichid.

- Utilizați aparatul numai cu rezervorul de apă de filtrare umplut cu apă.

- Utilizați acest aparat exclusiv în domeniul privat și cu accesoriile și piesele de schimb aprobate de KÄRCHER.

## Descriere și mod de acționare

Acest aspirator este dotat cu un sistem de filtru cu apă, care absoarbe chiar și particulele cele mai mici. Filtrul suplimentar de eficiență mare HEPA-Plus captează toate substanțele care cauzează alergii. Aerul degajat este curățat într-o proporție de 99.99% de particulele de peste 0,3 μm și este mai curat decât aerul din încăperea.

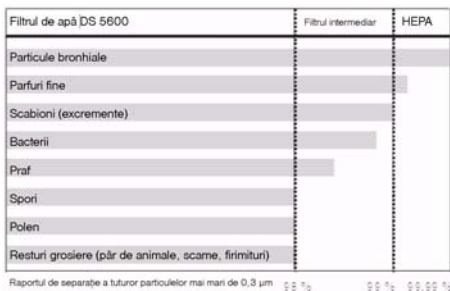

## Protecția mediului înconjurător



Materialele de ambalare sunt reciclabile. Ambalajele nu trebuie aruncate în gunoiul menajer, ci trebuie duse la un centru de colectare și revalorificare a deșeurilor.



Aparatele vechi conțin materiale reciclabile valoroase, care pot fi supuse unui proces de revalorificare. Din acest motiv, vă rugăm să apelați la centrele de colectare abilitate pentru eliminarea aparatelor vechi.

## Eliminarea filtrului și a apei murdare

Filtrul este confecționat din materiale, care nu dăunează mediului. Dacă nu conțin substanțe, care nu pot fi aruncate în gunoiul menajer, atunci pot fi aruncați la gunoiul menajer.

Apa murdară poate fi vărsată în sistemul de canalizare, dacă nu conține substanțe interzise.

## Descrierea aparatului

### Articolele livrate

La despachetare, verificați dacă conținutul pachetului este complet și nu prezintă defecțiuni. Pentru reclamații vă rugăm să contactați comerciantul dvs.

**Observație:** *Ilustrațiile referitoare la aparat și la utilizarea acestuia se găsesc pe părțile de înveliș din față, deschideți-le mai întâi pe acestea.*



- 1 Cablu de alimentare cu ștecăr
- 2 Comutator aparat (PORNIRE/OPRIRE)
- 3 Buton pentru înfășurarea cablului
- 4 Mâner pentru transport
- 5 Suport accesorii
- 6 Capacul suportului pentru accesorii
- 7 Furtun pentru aspirare
- 8 Mâner
- 9 Clapetă de aer
- 10 Tub de aspirare telescopic
- 11 Deblocare pentru reglarea țevii telescopice
- 12 Duză pentru podea, comutabilă
- 13 Duză pentru rosturi
- 14 Duză pentru tapițerie
- 15 Filtru intermediar
- 16 Capacul rezervorului pentru apa de filtrare
- 17 Placă tampon
- 18 Rezervorul apei de filtrare
- 19 Lichid antispumant (FoamStop)
- 20 Suportul duzei pentru podea
- 21 Filtru HEPA-Plus  
Format din:  
Filtru HEPA și filtru pentru aerul evacuat

**La aparatul 1.195-132 / 1.195-137 suplimentar în pachetul de livrare**

- 22 Turboduză pentru podele

## Măsurile de siguranță

- Acest aparat nu este destinat pentru a fi utilizat de către persoane (inclusiv copii) cu capacități psihice, senzoriale sau mintale limitate sau de către persoanele, care nu dispun de experiența și/sau cunoștința necesară, cu excepția acelor cazuri, în care ele sunt supravegheate de o persoană responsabilă de siguranța lora sau au fost instruite de către aceasta în privința utilizării. Nu lăsați copii nesupravegheați, pentru a vă asigura, că nu se joacă cu aparatul.
- Opriiți aparatul atunci când nu se aspiră.

### ⚠ **Racordul electric**

*Aparatul se conectează numai la curent alternativ. Tensiunea trebuie să corespundă celei de pe plăcuța aparatului.*

### ⚠ **Pericol de electrocutare**

*Nu apucați niciodată fișa de alimentare și priza având mâinile ude.*

Când scoateți ștecherul din priză, nu trageți de cablu.

*Înainte de fiecare utilizare verificați cablul de conectare să nu aibă defecțiuni. Cablul de rețea deteriorat trebuie înlocuit neîntârziat într-un atelier electric / service pentru clienți autorizat.*

*Pentru evitarea accidentelor electrice recomandăm utilizarea prizei cu întrerupător de protecție preconnectat (max 30 mA intensitate nominală curent de deconectare)*

### ⚠ **Atenție**

*Prin turbionare, anumite substanțe pot forma, împreună cu aerul aspirat, aburi sau amestecuri explozive!*

*Niciodată să nu aspirați următoarele substanțe:*

- gaze, lichide și pulberi explozive sau inflamabile (pulberi reactive)
- pulberi metalice reactive (ex. aluminiu, magneziu, zinc) împreună cu soluții de curățat puternic alcaline sau acide
- acizi sau soluții alcaline puternice, nediluate
- solvenți organici (ex. benzină, diluant, acetona, păcură).

*Suplimentar, aceste substanțe pot coroda materialele utilizate în construcția aparatului.*

## Punere în funcțiune / Utilizare

### Montarea accesoriilor

#### Figura 1

- Racordați furtunul de aspirație.
- Îmbinați țeava telescopică și furtunul de aspirare și aplicați duza pentru podea.

**Indicație:** Reglați țeava telescopică conform înălțimii dvs., ca să puteți lucra comod într-o poziție verticală.

#### Figura 2

- Apăsați deblocarea și trageți sau împingeți înapoi țeava interioară la lungimea dorită.

### Umplerea rezervorului de apă de filtrare

#### ⚠ Atenție

*Nu utilizați aparatul fără să umpleți rezervorul de apă de filtrare!*

*Filtrul intermediar și plăcuța tampon îndoită sunt deja montate la livrare. Aveți grijă la umplere, ca aceste piese să fie montate corect (vezi: PACHETUL DE LIVRARE).*

*Acestea pot cauza o putere de aspirare scăzută sau uzarea timpurie a filtrului intermediar (vezi: ÎNCHEIEREA UTILIZĂRII).*

#### Figura 3

- Apăsați butonul de deblocare și trageți afară rezervorul de apă de filtrare.

#### Figura 4

- Scoateți capacul rezervorului de apă de filtrare și umpleți rezervorul cu apă menajeră, până când nivelul apei se află între marcajele MIN și MAX (cca. 2 litri)!

#### Figura 5

- Adăugați lichidul antispumant (FoamStop) într-o cantitate corespunzătoare conținutului capacului de la flaconul acestuia în rezervorul de apă de filtrare.

**Indicație:** Principiul de funcționare a aspiratorului se bazează pe turbionarea aerului aspirat în filtrul de apă. În urma acestui procedeu, particulele aspirate și resturile soluției de curățat de pe podea sunt acumulate în apă. În anumite condiții, acest procedeu poate duce la formarea de spumă. Pentru evitarea formării

spumei, trebuie să adăugați conținutul unui capac de la flaconul de lichid antispumant în apa de filtrare. Lichidul antispumant este ecologic și complet biodegradabil. O ușoară spumare este normală în timpul funcționării și nu afectează funcționarea aparatului.

#### Figura 6

- Puneți capacul la loc. Introduceți până la capăt rezervorul apei de filtrare și trageți-l în sus până se blochează.

**Indicație:** Adăugați apă în rezervor dacă nivelul apei scade sub nivelul MIN în timpul utilizării aparatului.

### Începerea lucrului

#### Figura 7

- Trageți complet cablul de alimentare din aparat și introduceți ștecherul în priză.
- Apăsați comutatorul aparatului (pornit/oprit) pentru pornirea acestuia.

#### ⚠ Atenție

*Nu aspirați cantități mari de substanțe sub formă de pulbere cum ar fi cacao, făină, detergent, praf de budincă!*

### Utilizarea duzei pentru podele

#### Aspirarea suprafețelor dure

##### Figura 8

- Apăsați cu piciorul comutatorul duzei pentru podea. Periile din partea inferioară a duzei pentru podea sunt extrase

#### Aspirarea covoarelor

##### Figura 9

- Apăsați cu piciorul comutatorul duzei pentru podea. Periile din partea inferioară a duzei pentru podea sunt introduse.

**Indicație:** Din cauza puterii de aspirare constante mari a aparatului este posibil ca duzele de aspirare să se lipească de covoare, tapițerii, perdele, etc. Utilizați în acest caz clapeta de aer pentru a reduce puterea de aspirare. Închideți-o la loc după utilizare.

## Aspirarea umedă

### ⚠ **Atenție**

*Duza pentru podea și furtunul de aspirare nu pot fi utilizate pentru aspirare umedă, pericol de coroziune!*

- Puteți aspira murdărie umedă sau cantități mici de lichid până la cca. 0,5 l. Pentru acesta utilizați mânerul fără furtunul de aspirare și fără duza pentru podea sau duza pentru rosturi.

## Aspirare cu duza pentru rosturi sau cu duza pentru tapițerie

**Indicație:** Duza pentru rosturi și duza pentru tapițerie sunt depozitate în aparat.

### Figura 10

- Deschideți capacul și scoateți duza dorită.

### Duză pentru rosturi

pentru colțuri, rosturi, calorifere și zone greu accesibile.

### Duză pentru tapițerie

pentru aspirarea mobilei tapițate, a saltelelor, perdelor etc.

## Turboduză \*

\* în funcție de dotare

### Figura 11

#### → Turboduză pentru podele

(nr. de comandă 4.130-177)

Periere și aspirare dintr-o singură mișcare.

Este excepțională pentru aspirarea părului de animale și aspirarea covoarelor cu firul lung. Acționarea periei circulare se realizează prin curenți de aer.

Nu este necesar un racord electric.

## Poziție de repaus

- Opriți aparatul, apăsând întrerupătorul acestuia (pornit/oprit).

### Figura 12

- Introduceți duza pentru podea în suportul de pe aparat în timpul pauzelor de lucru.

## Încheierea utilizării

### Figura 13

- Opriți aparatul și scoateți ștecărul de alimentare din priză.
- Apăsăți butonul pentru înfășurarea cablului. Cablul este tras automat în aparat.

## Curățarea sistemului de filtrare cu apă

### ⚠ **Atenție**

*După fiecare utilizare curățați rezervorul de apă de filtrare, capacul filtru și plăcuța tampon, apoi lăsați-le să se usuce. Aveți grijă ca ghidajul tamponului să fie bine curățat.*

- Scoateți rezervorul de apă de filtrare din aparat (vezi: UMLEREA REZERVORULUI DE APĂ DE FILTRARE).

### Figura 14

- Scoateți capacul rezervorului și scoateți plăcuța tampon.
- Goliți rezervorul de apă de filtrare printr-o rotunjire.
- Curățați capacul și rezervorul apei de filtrare și lăsați-le să se usuce.

**Important:** Toate piesele sistemului de filtrare cu apă, în special filtrul intermediar trebuie lăsate să se usuce înainte de depozitare!

## Transportul, depozitarea

- În vederea transportării, aparatul trebuie ținut de mâner, iar depozitarea se face în spații uscate.
- Pentru asigurarea aerisirii, nu introduceți complet rezervorul de apă de filtrare în timpul depozitării aparatului.

## Îngrijire și întreținere

### ⚠ **Atenție**

Înainte de orice lucrare de îngrijire și întreținere decuplați aparatul și scoateți fișa cablului de alimentare din priză.

### Curățarea aparatului și accesoriilor

### ⚠ **Atenție**

Nu utilizați detergenți pentru vase, pentru sticle sau universali ! Nu scufundați niciodată aparatul în apă.

→ Curățați aparatul și accesoriile din material plastic cu o substanță din comerț pentru curățarea suprafețelor din material plastic.

#### Figura 15

- Puteți să dezasamblați furtunul de aspirare și mânerul pentru curățare.
- Verificați accesoriile dacă sunt înfundate și curățați-le dacă este cazul. Nu este permisă utilizarea apei pentru curățarea duzei pentru podea.

### Curățarea / schimbarea filtrului intermediar

**Indicație:** Curățați filtrul la 8 săptămâni în cazul utilizării normale, sau chiar mai des în cazul unei puteri de aspirare scăzute. Pentru curățare utilizați un burete din material moale disponibil în comerț pentru evitarea deteriorării lamelelor cu strat de acoperire.

#### Figura 16

- Curățați lamelele individuale ale filtrului intermediar cu un burete și apă curgătoare.
- Schimbați filtrul intermediar la cel mult 12 luni în cazul utilizării normale, sau chiar mai devreme dacă este cazul.

**Indicație:** Filtrul intermediar trebuie eliminat ca deșeu rezidual.

## Schimbarea filtrului HEPA-Plus

**Indicație:** Filtrul HEPA-Plus este alcătuit din filtrul HEPA și un filtru de aer uzat. Pentru asigurarea unei puteri de curățare optime și pentru garantarea funcționării adecvate a aparatului trebuie să schimbați filtrul la cel mult 18 luni. În cazul deteriorării sau dacă este foarte murdar, schimbați-l mai devreme.

### ⚠ **Atenție**

Nu clățiți filtrul HEPA-Plus!

#### Figura 17

→ Îndepărtați capacul.

#### Figura 18

- Scoateți filtrul HEPA-Plus.
- Introduceți filtrul HEPA-Plus nou, până când se blochează cu un "CLICK".
- Puneți înapoi capacul până când se blochează cu un "CLICK".

### Curățarea canalului de aspirare din rezervorul de apă de filtrare

#### Figura 19

→ Îndepărtați depunerile din canalul de aspirare prin spălarea din sus cu un jet de apă.

## Date tehnice

Tensiunea nominală 1~50/60 Hz	220-240	V
Puterea $P_{\text{nominal}}$	1200	W
Puterea $P_{\text{max}}$	1400	W
Cantitatea de umplere a rezervorului apei de filtrare	2	l
Nivel de zgomot	69	dB(A)
Masa (fără accesorii)	8,5	kg
Diametru nominal, accesorii	35	mm

#### DS 5600:

Filtru HEPA-Plus Clasa H 12 conform EN 1822

#### DS 5600 Mediclean:

Filtru HEPA-Plus Clasa H 13 conform EN 1822

**Ne rezervăm dreptul de a efectua modificări tehnice !**

## Depanarea

Multe defecțiuni pot fi remediate de către dvs. apelând la ajutorul următoarei prezentări de ansamblu.

În caz de neclarități vă rugăm să vă adresați serviciului pentru clienți autorizat.

### **⚠ Pericol**

*Înainte de orice lucrare de îngrijire și întreținere decuplați aparatul și scoateți fișa cablului de alimentare din priză.*

*Efectuarea lucrărilor de reparații precum și a celor la ansamblurile electrice este permisă numai service-ului autorizat pentru clienți.*

## Aparatul nu aspiră

### **S-a întrerupt alimentarea cu curent**

➔ Trageți ștecherul, verificați cablul de conectare și ștecherul dacă prezintă deteriorări.

## Putere de aspirare slabă / scăzută

### **Ați uitat plăcuța tampon sau nu ați introdus-o în mod corect**

➔ Montați corect plăcuța tampon.  
(vezi: PACHETUL DE LIVRARE)

### **Filtrul intermediar este umed**

➔ Uscăți filtrul intermediar sau introduceți un filtru uscat.  
(vezi: ÎNGRIJIRE, ÎNTREȚINERE)

### **Se produce multă spumă în rezervorul de apă de filtrare**

➔ Schimbați apa și adăugați conținutul a 1-2 capace de FoamStop. Verificați filtrul intermediar, dacă este umed. Clătiți filtrul umed și lăsați-l să se usuce sau introduceți un filtru nou.

### **Prea multă sau prea puțină apă în rezervorul de apă de filtrare**

➔ Verificați marcajul MIN / MAX de pe rezervor.

### **Filtrul intermediar lipsește sau nu este montat corect**

➔ Verificați-l.

### **Filtrul HEPA-Plus este murdar**

➔ Schimbați filtrul HEPA-Plus.  
(vezi: ÎNGRIJIRE, ÎNTREȚINERE)

### **Filtrul intermediar este murdar**

➔ Clătiți filtrul, introduceți un nou filtru dacă este nevoie.  
(vezi: ÎNGRIJIRE, ÎNTREȚINERE)

### **Accesoriile s-au înfundat.**

➔ Desfundați accesoriile

### **Depuneri în canalul de aspirare**

➔ Îndepărtați depunerile.  
(vezi: ÎNGRIJIRE, ÎNTREȚINERE)

### **Filtrul apei de filtrare nu este fixat corect**

➔ Verificați-l.  
(vezi: UMLEREA REZERVORULUI DE APĂ DE FILTRARE)

### **Clapeta de aer de pe mâner este deschisă**

➔ Închideți clapeta de aer.  
(vezi: LUCRUL CU DUZA PENTRU PODEA)

## Observații generale

### Condiții de garanție

În fiecare țară sunt valabile condițiile de garanție publicate de rețeaua noastră de desfacere. Eventuale defecțiuni ale aparatului dumneavoastră, care survin în perioada de garanție și care sunt cauzate de defecte de fabricație sau de material, se repară în mod gratuit. În cazul producerii unei defecțiuni care se încadrează în garanție, prezentați aparatul, accesoriile și chitanța de cumpărare la centrul de desfacere sau cea mai apropiată unitate de reparații autorizată.  
(Pentru adresă vedeți pagina din spate)

### Service-ul autorizat

Dacă aveți întrebări sau în caz de defecțiuni reprezentanța noastră KÄRCHER vă stă la dispoziție cu plăcere în continuare.  
(Pentru adresă vedeți pagina din spate)

### Comandarea pieselor de schimb și a accesoriilor speciale

O selecție a pieselor de schimb utilizate cel mai des se găsește la sfârșitul instrucțiunilor de utilizare.  
Piese de schimb și accesorii puteți procura de la comerciant sau de la filiala KÄRCHER.  
(Pentru adresă vedeți pagina din spate)

## Vážený zákazník,



Pred prvým použitím vášho zariadenia si prečítajte tento pôvodný návod na použitie, konajte podľa neho a uschovajte ho pre neskoršie použitie alebo pre ďalšieho majiteľa zariadenia.

## Obsah

Zobrazenie zariadenia / rozsah dodávky	4
Popis prístroja	120
Bezpečnostné pokyny	120
Uvedenie do prevádzky / prevádzka	121
Pripojenie príslušenstva	121
Naplnenie nádoby vodného filtra	121
Začiatok práce	121
Práca s tryskou na podlahu	121
Vlhké vysávanie	122
Práca s tryskou na špáry a na čalúnenie	122
Turbotryska *	122
Parkovacia poloha	122
Ukončenie prevádzky	122
Preprava, uloženie	122
Ošetrovanie, údržba	123
Čistenie prístroja a príslušenstva	123
Čistenie / výmena vloženého filtra	123
Výmena filtra HEPA-Plus	123
Čistenie nasávacieho kanála v nádobe vodného filtra	123
Technické údaje	123
Pomoc pri odstraňovaní porúch	124
Všeobecné pokyny	124

## Používanie výrobku v súlade s jeho určením

Prístroj je určený, zhodne s popismi a bezpečnostnými pokynmi na použitie uvedené v tomto návode na obsluhu, ako prístroj na vysávanie za sucha. Voliteľne je tiež možné nasávať aj menšie množstvá kvapalín.

- Tento prístroj používajte len s naplnenou nádobou vodného filtra
- Tento prístroj používajte výlučne na súkromné účely, s príslušenstvom a

náhradnými dielmi schválenými firmou KÄRCHER.

## Popis a spôsob činnosti

Tento vysávač má systém vodného filtra, ktorý prijíma aj najmenšie častice. Prídavný vysokovýkonný filter HEPA-Plus je pohlcovačom všetkých pôvodcov alergií. Odvádzaný vzduch je na 99,99% vyčistený od častíc väčších ako 0,3 µm a tým je čistejší ako vzduch v miestnosti.

Vodný filter DS 5600	Medzifilter	HEPA
Častice vnikajúce do pľúc		
Jemné prachy		
Roztoče v domácom prachu (výlučky)		
Baktérie		
Prach		
Spóry		
Peľ		
Hrubé nečistoty (zvieracie chlpy, chlpy, omrvinky...)		

Stupeň zachytenia v percentách všetkých častíc väčších ako 0,3 µm

## Ochrana životného prostredia



Obalové materiály sú recyklovateľné. Obalové materiály láskavo

nevyhadzujte do komunálneho odpadu, ale odovzdajte ich do zberne druhotných surovín.



Vyradené prístroje obsahujú hodnotné recyklovateľné látky, ktoré by sa mali opäť zužitkovať. Staré zariadenia preto láskavo odovzdajte do vhodnej zberne odpadových surovín.

## Likvidácia filtra a znečistenej vody

Filtere sú vyrobené z materiálov, ktoré šetria životné prostredie. Pokiaľ neobsahujú žiadne nasaté substancie, ktoré sú zakázané likvidovať do domového odpadu, môžete ich zlikvidovať do normálneho domového odpadu.

Znečistená voda sa môže zlikvidovať cez odtok, pokiaľ neobsahuje žiadne zakázané látky.

## Popis prístroja

### Rozsah dodávky

Pri vybaľovaní skontrolujte úplnosť obsahu balenia a či nie je poškodené. Akékoľvek poškodenia počas prepravy láskavo oznámte predajcovi.

**Upozornenie:** *Obrázky zariadenia a obsluha sa nachádzajú na predných stranách obálky, ktorú je nutné predtým vyklopiť.*



- 1 Prívodný sieťový kábel s vidlicou
  - 2 Vypínač zariadenia (ZAP/VYP)
  - 3 Gombík navíjania kábla
  - 4 Rukoväť
  - 5 Priestor na príslušenstvo
  - 6 Veko priestoru uloženia príslušenstva
  - 7 Sacia hadica
  - 8 Rukoväť
  - 9 Posúvač vedľajšieho vzduchu
  - 10 Teleskopická sacia rúra
  - 11 Uvoľňovací krúžok na prestavenie teleskopickkej vysávacej rúry
  - 12 Hubica na podlahu, prepínateľná
  - 13 Hubica na škáry
  - 14 Hubica na čalúnenie
  - 15 Vložený filter
  - 16 Veko nádoby vodného filtra
  - 17 Nárazová doska
  - 18 Nádobka vodného filtra
  - 19 Odpeňovacia kvapalina (FoamStop)
  - 20 Priestor na uloženie trysky na podlahu
  - 21 Filter HEPA-Plus  
Skláda sa z:  
Filter HEPA a filter odvádzaného vzduchu
- Súčasťou dodávky zariadenia 1.195-132 / 1.195-137 je navyše aj**
- 22 Turbodyza pre podlahu

## Bezpečnostné pokyny

- Toto zariadenie nie je určené na to, aby ho používali osoby (vrátane detí) s obmedzenými fyzickými, zmyslovými alebo duševnými schopnosťami resp. nedostatkom skúseností a znalostí, musia byť pod dozorom osôb zodpovedných za ich bezpečnosť alebo musia od nich obdržať pokyny, ako zariadenie používať. Deti musia byť pod dozorom, aby sa zabezpečilo, že sa so zariadením nehrajú.
- Ak spotrebič nesaje, vypnite ho.

### ⚠ Elektrické pripojenie

*Zariadenie pripájajte iba na striedavý prúd. Napätie musí zodpovedať údajom na typovom štítku zariadenia.*

### ⚠ Nebezpečenstvo úrazu elektrickým prúdom

*Nikdy sa nedotýkajte sieťovej zásuvky a vidlice vlhkými rukami.*

*Sieťovú zástrčku neťahajte zo zásuvky za sieťový kábel.*

*Pred každým použitím skontrolujte, či nie je poškodený prívodný kábel alebo sieťová vidlica. Poškodený prívodný kábel dajte bezodkladne vymeniť autorizovanej servisnej službe alebo kvalifikovanému elektrotechnikovi.*

*Na predchádzanie úrazom spôsobeným elektrickým prúdom odporúčame používať sieťové zásuvky s predradeným ochranným ističom proti zvodovému prúdom (menovitý spínací prúd max. 30 mA).*

### ⚠ Pozor

*Určité látky môžu v dôsledku rozvírenia nasávaného vzduchu vytvoriť výbušné pary alebo zmesi!*

*Nikdy nevysávajú nasledovné látky:*

- Výbušné alebo horľavé plyny, kvapaliny a prach (reaktívny prach)
- Reaktívny kovový prach (naopr. hliník, magnézium, zinok) v spojení so silne alkalickými a kyslými čistiacimi prostriedkami
- Neriedené silné kyseliny a lúhy
- Organické rozpúšťadlá (napr. benzín, riedidlo na farbu, acetón, vykurovací olej).

*Tieto látky môžu dodatočne naleptať materiály použité vo vysávači.*



# Uvedenie do prevádzky / prevádzka

## Pripojenie príslušenstva

### Obrázok 1

- Pripojte hadicu vysávača.
- Teleskopickú vysávaciu rúru spojte s vysávacou hadicou a nasadte trysku na podlahu.

**Upozornenie:** Teleskopickú rúru nastavte podľa jej veľkosti tak, aby ste mohli pracovať vo vysträtej polohe uvoľnene.

### Obrázok 2

- Zatláčajte uvoľňovací krúžok a vyťahnite popr. zasuňte vnútornú rúrku na požadovanú dĺžku.

## Naplnenie nádoby vodného filtra

### ⚠ **Pozor**

*Pristroj nepoužívajte, ak je nádoba vodného filtra prázdna!*

*Pri dodávke sú vložený filter a zahnutá nárazová doska už nasadené. Pri plnení dbajte na to, aby tieto diely boli správne nasadené (pozri: ROZSAH DODÁVKY). Môže byť príčinou špatného výkonu vysávania alebo predčasného výpadku vloženého filtra (pozri: UKONČENIE PREVÁDZKY).*

### Obrázok 3

- Stlačte uvoľňovací gombík a vyťahnite nádobu vodného filtra.

### Obrázok 4

- Z nádoby vodného filtra zložte veko a nádobu naplňte medzi označenie MIN a MAX vodou z vodovodného potrubia (asi 2 litre)!

### Obrázok 5

- Pridajte do nádoby vodného filtra jedno uzatváracie veko odpeňovacej kvapaliny (FoamStop).

**Upozornenie:** Funkcia vysávača je založená na vírení nasávaného vzduchu vo vodnom filtri. Pritom sa nasávaný materiál a zvyšky čistiacich prostriedkov podlahových krytín zbierajú vo vodnom kúpeľi. Za určitých okolností to môže viesť k tvorbe peny. Aby sa tomu zamedzilo, musíte do kúpeľa vodného filtra pridať

uzatváracie veko plné odpeňovacej kvapaliny. Kvapalina na odstránenie peny chráni životné prostredie a dá sa biologicky úplne odbúrať. Ľahká tvorba peny počas prevádzky je normálna a nevedie k žiadnemu obmedzeniu funkcie.

### Obrázok 6

- Opäť nasadte veko. Nádobu vodného filtra úplne zasuňte a potiahnite ju smerom hore až zaskočí.

**Upozornenie:** Ak počas práce poklesne hladina kvapaliny pod označenie "MIN", doplňte prosím vodu.

## Začiatok práce

### Obrázok 7

- Úplne vyťahnite sieťový kábel z vysávača a zastrčte zástrčku do sieťovej zásuvky.
- Na zapnutie stlačte vypínač prístroja (Zap/Vyp).

### ⚠ **Pozor**

*Nevysávajte žiadne veľké množstvá práškových látok, napr. kakao, múka, praci prostriedok, pudingový prášok a podobne!*

## Práce s tryskou na podlahu

### Vysávanie tvrdých plôch

#### Obrázok 8

- Nohou stlačte prepínač podlahovej hubice. Vysávajú sa pásiky s kefkami na spodnej strane hubice na podlahu

### Vysávanie kobercových podláh

#### Obrázok 9

- Nohou stlačte prepínač podlahovej hubice. Pásiky s kefkami na spodnej strane hubice na podlahu sa zasunú.

**Upozornenie:** Zásluhou vysokého konštantného sacieho výkonu vysávača sa pri vysávaní kobercov, čalúnení, záclon atď. môže vysávací tryska pevne prisť. V tomto prípade použite k redukcii sacieho výkonu posúvač pre falošný vzduch. Po použití ho opäť zavrite.

## Vlhké vysávanie

### ⚠ **Pozor**

Trysku na podlahu a vysávaciu rúrku nesmiete pri vlhkom vysávaní používať!  
Vzniká nebezpečenstvo vzniku korózie!

- Vlhké nečistoty resp. malé množstvá tekutín do pribl. 0,5 l možno povysávať. Na to použijete ručný držiak bez vysávacej rúrky a trysky na podlahu alebo trysku na špáry.

## Práce s tryskou na špáry a na čalúnenie

**Upozornenie:** Tryska na špáry a čalúnenie sú uložené v prístroji.

### Obrázok 10

- Pred začatím práce odklopte veko a vyberte požadovanú trysku.

### Tryska na škáry

na hrany, špáry, vykurovacie telesá a ťažko prístupné priestory.

### Tryska na čalúnenie

na vysávanie čalúneného nábytku, záclon, matracov atď.

## Turbotryska \*

\* vždy podľa vybavenia

### Obrázok 11

#### → Turbo-tryska pre dlážky

(Objedn.č. 4.130-177)

Kefovanie a vysávanie v jednom pracovnom postupe.

Obzvlášť je vhodná pre vysávanie chlпов zo zvierat a vysávanie pokrovcov s vysokým vlasom. Pohon kefového valca prúdom vzduchu.

Nie je nutné žiadne elektrické pripojenie.

## Parkovacia poloha

- Prístroj vypnite. Preto zatlačte vypínač prístroja (Zap/Vyp).

### Obrázok 12

- Počas pracovných prestávok nasuňte trysku na podlahu na miesto pre jej uloženie na prístroji.

## Ukončenie prevádzky

### Obrázok 13

- Spotrebič vypnite a vytiahnite sieťovú vidlicu.
- Stlačiť gombík navíjania kábla. Kábel sa automaticky vťahuje do prístroja.

### Čistenie systému vodného filtra

#### ⚠ **Pozor**

Po každom použití vyčistite a vysušte nádobu vodného filtra, veko filtra a nárazovú dosku. Dbajte na to, aby boli vedenia nárazovej dosky vyčistené.

- Vytiahnite z prístroja nádobu vodného filtra (pozri: NAPLNENIE NÁDOBY VODNÉHO FILTRA).

### Obrázok 14

- Odoberte veko z nádoby a nárazovú dosku.
- Vyprázdňte nádobu vodného filtra cez zaoblenie.
- Vyčistite a osušte veko a nádobu vodného filtra.

**Dôležité:** Všetky diely systému vodného filtra, najmä vložený filter, musia byť pred uložením dobre suché!

## Preprava, uloženie

- Spotrebič počas prenášania držte za prenosný držiak a odložte do suchej miestnosti.
- Aby sa nádoba vodného filtra odvetrala počas uloženia, tak ju nezasuňte úplne do vysávača.

## Ošetrovanie, údržba

### ⚠ **Pozor**

Pred každým ošetrovaním a údržbou zariadenie vypnite a vytiahnite zástrčku.

### Čistenie prístroja a príslušenstva

#### ⚠ **Pozor**

Nepoužívajte žiadne abrazívne pôsobiace prípravky, prípravky na sklo ani univerzálne čističe! Spotrebič nikdy neponárajte do vody.

→ Spotrebič a diely príslušenstva vyrobené z umelej hmoty ošetrujte použitím bežne dostupných čistiacich prostriedkov na plasty.

#### Obrázok 15

- Vysávaciu hadicu a rukoväť môžete na čistenie rozmontovať.
- Skontrolujte príslušenstvo z hľadiska upchatia a v prípade potreby ho vyčistite. Na čistenie trysky na podlahu nesmie byť použitá voda.

### Čistenie / výmena vloženého filtra

**Upozornenie:** Vložený filter pri normálnom používaní čistíte každých 8 týždňov, pri znížení sacej sily aj skôr.

Používajte pritom bežnú špongiu do domácnosti z mäkkého materiálu, aby sa vylúčilo poškodenie ochranej vrstvy lamiel pri čistení.

#### Obrázok 16

- Nakoniec vyčistíte jednotlivé lamely vloženého filtra špongiou pod prúdom vlažnej vody.
- Pri normálnom používaní vymeňte vložený filter najneskôr po 12 mesiacoch, v prípade potreby skôr.

**Upozornenie:** Vložený filter musíte zlikvidovať vo zvyškovom odpade.

### Výmena filtra HEPA-Plus

**Upozornenie:** Filter HEPA-Plus je tvorený filtrom HEPA a filtrom odpadového vzduchu. Na zaručenie optimálneho čistiaceho výkonu a funkcie vysávača musíte tento filter vymeniť najneskôr po 18 mesiacoch. Pri poškodení alebo silnom znečistení vykonajte výmenu skôr.

### ⚠ **Pozor**

Filter HEPA-Plus nevymývajte!

#### Obrázok 17

→ Kryt odoberte.

#### Obrázok 18

- Zložte filter HEPA-Plus.
- Nový filter HEPA-Plus nasadte tak, aby s "KLIKNUŤÍM" zaskočil.
- Veko opäť nasadte tak, aby s "KLIKNUŤÍM" zaskočilo.

### Čistenie nasávacieho kanála v nádobe vodného filtra

#### Obrázok 19

- Usadeniny v nasávacom kanáli je možné odstrániť zhora prúdom vody.

## Technické údaje

Menovité napätie 1~50/60 Hz	220-240 V	
Výkon $P_{\text{men}}$	1200 W	
Výkon $P_{\text{max}}$	1400 W	
Množstvo naplnenia nádoby vodného filtra	2 l	
Hladina akustického tlaku	69 dB(A)	
Hmotnosť (bez príslušenstva)	8,5 kg	
Menovitá svetlosť, príslušenstvo	35 mm	

#### **DS 5600:**

Filter HEPA-Plus triedy H 12 podľa EN 1822

#### **DS 5600 Mediclean:**

Filter HEPA-Plus triedy H 13 podľa EN 1822

### Technické zmeny vyhradené!

## Pomoc pri odstraňovaní porúch

Pomocou nasledujúceho prehľadu možno ľahko odstrániť drobné poruchy. V prípade pochybností sa láskavo obráťte na autorizovanú servisnú službu.

### **⚠ Nebezpečenstvo**

*Pred každým ošetrovaním a údržbou zariadenie vypnite a vytriahnite zástrčku. Opravy a práce na elektrických konštrukčných dielcoch môže vykonávať výhradne autorizovaná servisná služba.*

### **Prístroj nevysáva**

#### **Je prerušený prívod prúdu**

→ Vytiahnite sieťovú zástrčku, skontrolujte pripojovací kábel a sieťovú zástrčku z hľadiska poškodenia.

### **Slabý / nedostatočný sací výkon**

#### **Zabudnutá alebo nesprávne nasadená nárazová doska**

→ Nárazovú dosku nasadte správne. (pozri: ROZSAH DODÁVKY)

#### **Vložený filter je vlhký**

→ Vložený filter nechajte vysušiť alebo nasadte nový suchý filter. (pozri: OŠETROVANIE, ÚDRŽBA)

#### **Silná tvorba peny v nádobe vodného filtra**

→ Vymeňte vodu a pridajte 1-2 uzatváracie veká odpeňovacej kvapaliny FoamStop. Skontrolujte vlhkosť vloženého filtra. Mokry filter vyperte a následne nechajte vysušiť alebo nasadte nový filter.

#### **V nádobe vodného filtra je primálo alebo priveľa vody**

→ Skontrolujte označenie MIN / MAX na nádobe.

#### **Chýba vložený filter alebo nie je správne nasadený**

→ Skontrolujte.

#### **Znečistený filter HEPA-Plus**

→ Vymeňte filter HEPA-Plus. (pozri: OŠETROVANIE, ÚDRŽBA)

#### **Znečistený vložený filter**

→ Filter vyperte, v prípade potreby nasadte nový vložený filter. (pozri: OŠETROVANIE, ÚDRŽBA)

#### **Príslušenstvo je upchaté**

→ Odstráňte upchatie.

#### **Usadeniny v nasávacom kanáli**

→ Odstráňte usadeniny. (pozri: OŠETROVANIE, ÚDRŽBA)

#### **Nádoba vodného filtra nedosadá správne**

→ Skontrolujte. (pozri: NAPLNENIE NÁDOBY VODNÉHO FILTRA)

#### **Je otvorený posúvač falošného vzduchu na rukoväti**

→ Posúvač falošného vzduchu uzavrite. (pozri: PRÁCE S TRYSKOU NA PODLAHU)

## Všeobecné pokyny

### **Záruka**

V každej krajine platia záručné podmienky vydané našou príslušnou distribučnou organizáciou. Počas záručnej lehoty bezplatne odstránime akékoľvek poruchy zariadenia zapríčinené chybou materiálu alebo výrobnou chybou. Pri uplatňovaní záruky sa láskavo obráťte spolu so zariadením a dokladom o kúpe na svojho predajcu alebo na najbližšie autorizované stredisko servisnej služby. (Adresu nájdete na zadnej strane)

### **Servisná služba**

V prípade otázok alebo porúch Vám rada pomôže naša pobočka KÄRCHER. (Adresu nájdete na zadnej strane)

### **Objednávka náhradných dielov a špeciálneho príslušenstva**

Výber najčastejšie potrebných náhradných dielov nájdete na konci prevádzkového návodu.

Náhradné diely a príslušenstvo získate u predajcu alebo v pobočke firmy KÄRCHER. (Adresu nájdete na zadnej strane)

## Poštovani kupče,



Prije prve uporabe Vašeg uređaja pročitajte ove originalne radne upute, postupajte prema njima i sačuvajte ih za kasniju uporabu ili za sljedećeg vlasnika.

## Pregled sadržaja

Grafički prikaz uređaja / opseg isporuke	4
Opis uređaja	126
Sigurnosni napuci	126
Stavljanje u pogon / korištenje	127
Priključivanje pribora	127
Punjenje spremnika filtra za vodu	127
Početak rada	127
Rad s podnim nastavkom	127
Mokro usisavanje	128
Rad s nastavkom za fuge i nastavkom za tekstilni namještaj	128
Turbo sisaljka *	128
Položaj za odlaganje	128
Kraj rada	128
Transport, odlaganje	128
Njega, održavanje	129
Čišćenje uređaja i pribora	129
Čišćenje / zamjena međufiltra	129
Zamjena HEPA-plus filtra	129
Čišćenje usisnog kanala spremnika filtra za vodu	129
Tehnički podaci	129
Pomoć u slučaju smetnji	130
Opće napomene	130

## Namjensko korištenje

Uređaj se smije koristiti za suho usisavanje uz poštivanje opisa i sigurnosnih naputaka ovih uputa za rad.

Dodatno se mogu usisavati i manje količine tekućine.

- Koristite ovaj uređaj samo s napunjenim spremnikom filtra za vodu.
- Koristite ovaj uređaj isključivo privatno, s priborom i pričuvnim dijelovima koje odobrava KÄRCHER.

## Opis i način djelovanja

Ovaj usisavač ima sustav za filtriranje vode koji skuplja i najmanje čestice. Dodatni HEPA-plus visokoučinski filter jest zamka za sve uzročnike alergija. Ispušni zrak je očišćen od 99,99% svih čestica većih od 0,3 µm i time čišći nego zrak u prostoriji.

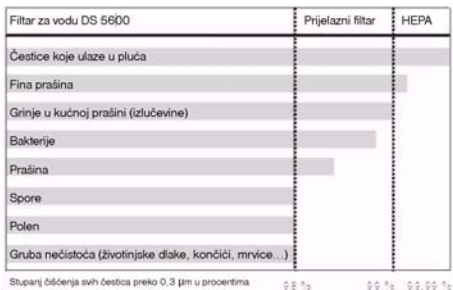

## Zaštita okoliša



Materijali ambalaže se mogu reciklirati. Molimo Vas da ambalažu ne odlažete u kućne otpatke, već ih predajte kao sekundarne sirovine.



Stari uređaji sadrže vrijedne materijale koji se mogu reciklirati te bi ih stoga trebalo predati kao sekundarne sirovine. Stoga Vas molimo da stare uređaje zbrinete preko odgovarajućih sabirnih sustava.

## Zbrinjavanje filtra i prijave vode

Filteri su izrađeni od materijala koji ne štete okolišu. Ako ne sadrže nikakve usisane tvari, koje se ne smiju odlagati u kućanski otpad, može ih se zbrinuti kao običan kućanski otpad.

Ako ne sadrži zabranjene tvari, prijava voda se može zbrinuti putem kanalizacije.

## Opis uređaja

### Opseg isporuke

Prilikom raspakiravanja provjerite je li sadržaj paketa potpun i ima li oštećenja. U slučaju reklamacija odmah se obratite svome prodavaču.

**Napomena:** Prikazi uređaja i načina rukovanja nalaze se na prednjim preklopnim stranicama koje prethodno valja rasklopiti.



- 1 Strujni kabel s utikačem
- 2 Sklopka na uređaju (ON/OFF)
- 3 Tipka za namatanje kabela
- 4 Ručka za nošenje
- 5 Odjeljak za odlaganje pribora
- 6 Poklopac odjeljka za odlaganje pribora
- 7 Usisno crijevo
- 8 rukohvat
- 9 Ispust sporednog zraka
- 10 Teleskopska usisna cijev
- 11 Bravica za namještanje teleskopske usisne cijevi
- 12 Mlaznica za pranje poda, preklopiva
- 13 Mlaznica za fuge
- 14 Mlaznica za mekane podloge
- 15 Međufiltar
- 16 Poklopac spremnika filtra za vodu
- 17 Odbojna pločica
- 18 Spremnik filtra za vodu
- 19 Tekućina za suzbijanje pjene (FoamStop)
- 20 Prihvatnik podnog nastavka
- 21 HEPA-plus filter  
Sastavni dijelovi:  
HEPA-filtar i filter ispušnog zraka

**Kod uređaja 1.195-132 / 1.195-137 dodatno u opsegu isporuke**

- 22 Turbo sisaljka za podove

## Sigurnosni napuci

- Ovaj uređaj nije predviđen da njime rukuju osobe (uključujući i djecu) sa smanjenim tjelesnim, senzornim ili mentalnim sposobnostima opažanja ili s ograničenim iskustvom i znanjem, osim ako ih osoba koja je za njih odgovorna ne nadzire ili upućuje u rad s uređajem. Djeca se moraju nadzirati kako bi se spriječilo da se igraju s uređajem.
- Isključite uređaj dok se ne rabi.

### ⚠ Električni priključak

Uređaj priključujte samo na izmjeničnu struju. Napon se mora podudarati s označnom pločicom uređaja.

### ⚠ Opasnost od strujnog udara

Mrežni utikač i utičnicu nikada ne dodirujte mokrim rukama.

Utikač nemojte izvlačiti iz utičnice povlačenjem strujnog kabela.

Prije svakog rada provjerite ima li na priključnom kabeu s utikačem oštećenja.

Oštećeni priključni kabel odmah dajte na zamjenu ovlaštenoj servisnoj službi/električaru.

Za izbjegavanje električnih nezgoda preporučujemo uporabu utičnica s predspojenom sklopkom za zaštitu od struje kvara (maks. 30 mA nazivne jačine okidne struje).

### ⚠ Pažnja

Kovitlanjem i miješanjem određenih tvari s usisnim zrakom mogu se formirati eksplozivna isparenja i smjese!

Nikada nemojte usisavati sljedeće:

- Eksplozivne ili zapaljive plinove, tekućine i prašinu (reaktivnu prašinu)
- Reaktivnu metalnu prašinu (od npr. aluminija, magnezija, cinka) u spoju s jako alkalnim i kiselim sredstvima za čišćenje
- Nerazrijeđene jake kiseline i lužine
- Organska otapala (npr. benzin, razrjeđivače za boje, aceton, lož ulje).

Ove tvari dodatno mogu nagristi materijale od kojih je sačinjen uređaj.

## Stavljanje u pogon / korištenje

### Priključivanje pribora

#### Slika 1

- Priključite usisnu crijevo.
- Spojite teleskopsku usisnu cijev s usisnim crijevom i natakните podni nastavak.

**Napomena:** Prilagodite teleskopsku usisnu cijev Vašoj visini kako biste u uspravnom položaju mogli opušteno raditi.

#### Slika 2

- Pritisnite bravicu i izvucite odnosno ugurajte unutarnju cijev na željenu duljinu.

### Punjenje spremnika filtra za vodu

#### ⚠ Pažnja

Ne koristite uređaj bez napunjenog spremnika filtra za vodu!

Pri isporuci su već postavljeni međufilter i savijena odbojna pločica. Pri punjenju pazite na pravilan dosjed ovih sastavnih dijelova (vidi: "Opseg isporuke"). Oni mogu biti razlog loše usisne snage ili prijevremenog otkazivanja međufiltera (vidi: "Kraj rada").

#### Slika 3

- Pritisnite gumb bravice i izvucite spremnik filtra za vodu.

#### Slika 4

- Skinite poklopac spremnika filtra za vodu i običnom vodom (oko 2 litre) napunite spremnik filtra za vodu između oznaka MIN i MAX!

#### Slika 5

- Ulijte u spremnik filtra za vodu količinu jednog zatvarača tekućine za suzbijanje pjene (FoamStop).

**Napomena:** Princip rada usisavača temelji se na kovitlanju usisanog zraka u filtru za vodu. Pritom se u vodi skupljaju usisane čestice prijavštine zajedno s ostacima sredstva za čišćenje podnih obloga. Pod određenim okolnostima na taj način može doći do stvaranja pjene. Da biste to spriječili, morate uliti količinu jednog zatvarača tekućine za suzbijanje pjene u vodu. Ta tekućina ne štodi okolišu i u potpunosti je biološki razgrađiva. Neznatno stvaranje pjene pri

radu je normalno i ne ugrožava funkcionalnost.

#### Slika 6

- Ponovo postavite poklopac. Ugurajte spremnik filtra za vodu do kraja u uređaj pa ga povucite prema gore tako da dosjedne.

**Napomena:** Nadolijte vodu kad za vrijeme rada razina vode u spremniku padne ispod oznake "MIN".

### Početak rada

#### Slika 7

- Potpuno izvucite strujni kabel iz uređaja i utakните utikač u utičnicu.
- Za uključivanje pritisnite uključno/isključnu sklopku uređaja.

#### ⚠ Pažnja

Nemojte usisavati velike količine praškastih tvari, kao što su kakao, brašno, sredstva za pranje, prašak za pudring i slično!

### Rad s podnim nastavkom

#### Usisavanje s tvrdih površina

#### Slika 8

- Nogom pritisnite gumb za prebacivanje na mlaznicama za pranje poda. Prugaste četkice na donjoj strani mlaznica za pranje poda su izvučene.

#### Usisavanje s toplih podova

#### Slika 9

- Nogom pritisnite gumb za prebacivanje na mlaznicama za pranje poda. Prugaste četkice na donjoj strani mlaznicama za pranje poda su uvučene.

**Napomena:** Zbog prejake stalne usisne snage uređaja, sisaljke se pri radu na sagovima, tekstilnom namještaju, zastorima i sl. mogu prejako priljubiti na iste. U tom slučaju smanjite usisnu snagu uz pomoć ispusta sporednog zraka. Nakon korištenja ga ponovo zatvorite.

## Mokro usisavanje

### ⚠ Pažnja

Podni nastavak i usisna cijev ne smiju se koristiti za mokro usisavanje, opasnost od hrđanja!

- Možete usisavati vlažnu prljavštinu, odnosno manje količine tekućine do oko 0,5 l. U tu svrhu koristite rukohvat bez usisne cijevi i podnog nastavka ili nastavak za fuge.

## Rad s nastavkom za fuge i nastavkom za tekstilni namještaj

**Napomena:** Nastavak za fuge i nastavak za tekstilni namještaj smješteni su u uređaju.

### Slika 10

- Za rad s njima otvorite poklopac i uzmite željeni nastavak.

### Nastavak za fuge

za rubove, fuge, radijatore i teško pristupačna mjesta.

### Nastavak za tekstilni namještaj

za usisavanje prašine s tekstilnog namještaja, zastora, madraca i dr.

## Turbo sisaljka \*

\* ovisno o opremi

### Slika 11

- **Turbo sisaljka za podove** (kataloški br. 4.130-177)  
Četkanje i usisavanje u isti mah.  
Posebno prikladno za usisavanje životinjskih dlaka i čišćenje tepiha visokih vlakana. Valjkasta se četka pogoni zračnom strujom.  
Priključivanje na struju nije potrebno.

## Položaj za odlaganje

- Isključite uređaj pritiskom na uključno/isključnu sklopku.

### Slika 12

- Podni nastavak tijekom radnih stanke utaknite u prihvatnik na uređaju.

## Kraj rada

### Slika 13

- Isključite uređaj i izvadite utikač.
- Pritisnite tipku za namatanje kabela. Kabel se automatski uvlači u uređaj.

## Čišćenje sustava filtra za vodu

### ⚠ Pažnja

Nakon svake primjene očistite i osušite spremnik filtra za vodu, poklopac filtra i odbojnu pločicu. Pazite na pravilno čišćenje vodilica odbojne pločice.

- Izvadite spremnik filtra za vodu iz uređaja (vidi: "Punjenje spremnika filtra za vodu").

### Slika 14

- Skinite poklopac sa spremnika i izvadite odbojnu pločicu.
- Ispraznite spremnik filtra za vodu preko zaobljenja.
- Očistite i osušite poklopac i spremnik filtra za vodu.  
**Važno:** Svi dijelovi sustava filtra za vodu, osobito međufiltar, moraju se prije odlaganja dobro osušiti!

## Transport, odlaganje

- Uređaj prenosite držeći ga za ručku i čuvajte u suhim prostorijama.
- Za vrijeme pohranjivanja nemojte potpuno ugurati spremnik filtra za vodu u uređaj zbog prozračivanja.



## Njega, održavanje

### ⚠ Pažnja

Prije svakog čišćenja i održavanja isključite uređaj i strujni utikač izvucite iz utičnice.

### Čišćenje uređaja i pribora

#### ⚠ Pozor

Nemojte rabiti nagrizajuća sredstva, sredstva za čišćenje stakla ni univerzalna sredstva za čišćenje! Uređaj nikad ne uranjajte u vodu.

→ Uređaj i plastične dijelove pribora čistite uobičajenim sredstvom za čišćenje plastike.

#### Slika 15

→ Usisno crijevo i rukohvat mogu se zbog potreba čišćenja odvojiti jedno od drugog.

→ Provjerite je li pribor začepljen te ga po potrebi očistite. Podni nastavak se ne smije čistiti vodom.

### Čišćenje / zamjena međufiltra

**Napomena:** Pri normalnoj primjeni čistite međufiltar svakih 8 tjedana, a ako snaga usisavanja počne opadati, i ranije.

Za čišćenje koristite uobičajene spužvice za kućanstvo od mekanog materijala kako biste izbjegli oštećenje obloženih lamela.

#### Slika 16

→ Pojedinačne lamele međufiltra operite spužvicom u tekućoj vodi.

→ Pri normalnoj primjeni zamijenite međufiltar najkasnije nakon 12 mjeseci, a po potrebi i prije.

**Napomena:** Međufiltar se baca u običan kućanski otpad.

## Zamjena HEPA-plus filtra

**Napomena:** HEPA-plus filtar sastoji se od HEPA-filtra i filtra ispušnog zraka. Za optimalnu snagu čišćenja i funkcionalnost uređaja, filtar se mora mijenjati najkasnije nakon 18 mjeseci. Pri oštećenju ili jakom zaprljanju zamijenite ga ranije.

### ⚠ Pozor

HEPA-plus filtar se ne smije prati u vodi!

#### Slika 17

→ Skinite poklopac.

#### Slika 18

→ Izvadite HEPA-plus filtar.

→ Postavite novi HEPA-plus filtar tako da čujno dosjedne.

→ Vratite poklopac tako da čujno dosjedne.

### Čišćenje usisnog kanala spremnika filtra za vodu

#### Slika 19

→ Vodenim mlazom, ispirući odozgo, sperite naslage u usisnom kanalu.

## Tehnički podaci

Nazivni napon 1~50/60 Hz	220-240	V
Snaga P <sub>nazivna</sub>	1200	W
Snaga P <sub>maks</sub>	1400	W
Količina punjenja spremnika filtra za vodu	2	l
Razina zvučnog tlaka	69	dB(A)
Težina (bez pribora)	8,5	kg
Nazivna širina, pribor	35	mm

#### DS 5600:

HEPA-plus filtar H klase 12 prema EN 1822

#### DS 5600 Mediclean:

HEPA-plus filtar H klase 13 prema EN 1822

**Pridržavamo pravo na tehničke izmjene!**

## Pomoć u slučaju smetnji

Manje smetnje možete ukloniti sami uz pomoć sljedećeg pregleda.

U slučaju dvojbe obratite se ovlaštenoj servisnoj službi.

### **⚠ Opasnost**

*Prije svakog čišćenja i održavanja isključite uređaj i strujni utikač izvucite iz utičnice. Popravke i radove na električnim sastavnim dijelovima smije izvoditi samo ovlaštena servisna služba.*

### Uređaj ne usisava

#### **Prekinut je dovod struje.**

→ Izvucite utikač, provjerite jesu li priključni kabel i strujni utikač oštećeni.

### Slaba / opadajuća snaga usisavanja

#### **Zaboravili ste postaviti odbojnu pločicu ili ona nije pravilno postavljena.**

→ Pravilno umetnite odbojnu pločicu. (vidi: "Opseg isporuke").

#### **Međufilter je mokar.**

→ Ostavite međufilter da se osuši ili postavite novi, suhi međufilter. (vidi: "Njega, održavanje").

#### **Jako stvaranje pjene u spremniku filtra za vodu**

→ Promijenite vodu i dodajte 1-2 zatvarača tekućine za suzbijanje pjene (FoamStop). Provjerite je li međufilter vlažan. Operite mokri filter i ostavite ga da se osuši ili umetnite novi filter.

#### **Premalo ili previše vode u posudi filtra za vodu**

→ Provjerite oznake MIN / MAX na posudi.

#### **Nedostaje međufilter ili nije pravilno postavljen.**

→ Provjerite.

#### **HEPA-plus filter je prljav.**

→ Zamijenite HEPA-plus filter. (vidi: "Njega, održavanje").

#### **Međufilter je prljav.**

→ Isperite filter i po potrebi umetnite novi međufilter. (vidi: "Njega, održavanje").

#### **Pribor je začepljen.**

→ Otklonite začepljenje.

#### **U usisnom kanalu ima naslaga.**

→ Otklonite naslage. (vidi: "Njega, održavanje").

#### **Spremnik filtra za vodu nije ispravno uglavljen.**

→ Provjerite. (vidi: "Punjenje spremnika filtra za vodu").

#### **Ispust sporednog zraka na rukohvatu je otvoren.**

→ Zatvorite ispušni sporednog zraka. (vidi: "Rad s podnim nastavkom").

## Opće napomene

### Jamstvo

U svakoj zemlji vrijede uvjeti jamstva koje je izdala naša zadužena udruga za marketing. Sve smetnje nastale unutar jamstvenog roka otklanjamo besplatno ukoliko je uzrok smetnje greška u materijalu ili se radi o greški proizvođača. U slučaju jamstva s priborom i računom se obratite svome prodavaču ili sljedećoj ovlaštenoj servisnoj službi. (Adresu ćete naći na poleđini)

### Servisna služba

U slučaju pitanja ili smetnji rado će Vam pomoći naša podružnica KÄRCHER. (Adresu ćete naći na poleđini)

### Naručivanje pričuvnih dijelova i posebnog pribora

Pregled najčešće potrebnih pričuvnih dijelova naći ćete na kraju ovih radnih uputa. Pričuvne dijelove i pribor možete nabaviti kod Vašeg prodavača ili u Vašoj KÄRCHER podružnici. (Adresu ćete naći na poleđini)

## Poštovani kupče,



Pre prve upotrebe Vašeg uređaja pročitajte ove originalno uputstvo za rad, postupajte prema njemu i sačuvajte ga za kasniju upotrebu ili za sledećeg vlasnika.

## Pregled sadržaja

Grafički prikaz uređaja / obim isporuke	4
Opis uređaja	132
Sigurnosne napomene	132
Stavljanje u pogon / rad	133
Priključivanje pribora	133
Punjenje posude filtera za vodu	133
Početak rada	133
Rad sa podnim nastavkom	133
Mokro usisavanje	134
Rad sa nastavkom za fuge i nastavkom za tekstilni nameštaj	134
Turbo sisaljka *	134
Položaj za odlaganje	134
Kraj rada	134
Transport, odlaganje	134
Nega, održavanje	135
Čišćenje uređaja i pribora	135
Čišćenje / zamena međufiltera	135
Zamena HEPA-plus filtera	135
Čišćenje usisnog kanala posude filtera za vodu	135
Tehnički podaci	135
Pomoć u slučaju smetnji	136
Opšte napomene	136

## Namensko korišćenje

Uređaj sme da se koristi za mokro i suvo usisavanje uz uvažavanje opisa i sigurnosnih napomena ovog uputstva za rad. Dodatno se mogu usisavati i manje količine tečnosti.

- Koristite ovaj uređaj samo sa napunjenom posudom filtera za vodu.
- Koristite ovaj uređaj isključivo privatno, sa priborom i rezervnim delovima koje odobrava KÄRCHER.

## Opis i način rada

Ovaj usisivač poseduje sistem za filtriranje vode koji skuplja i najmanje čestice. Dodatni HEPA-plus filter visokog učinka zadržava sve uzročnike alergija. Izduvni vazduh je očišćen od 99,99% svih čestica većih od 0,3 µm i time čistiji nego vazduh u prostoriji.

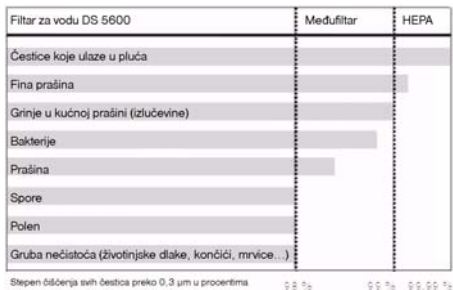

## Zaštita čovekove okoline



Ambalaža se može ponovo preraditi.

Molimo Vas da ambalažu ne bacate u kućne otpatke nego da je dostavite na odgovarajuća mesta za ponovnu preradu.



Stari uređaji sadrže vredne materijale sa sposobnošću recikliranja i treba ih dostaviti za ponovnu preradu. Stoga stare uređaje odstranjujte preko primerenih sabirnih sistema.

## Odlaganje filtera i prljave vode u otpad

Filteri su izrađeni od materijala koji ne štete životnoj sredini. Ako ne sadrže nikakve usisane supstance koje se ne smeju bacati u kućni otpad, mogu se tretirati kao običan kućni otpad.

Ako ne sadrži zabranjene supstance, prijava voda može da se prosledi u kanalizaciju.

## Opis uređaja

### Obim isporuke

Prilikom vađenja uređaja iz ambalaže proverite da li je sadržaj potpun i da li postoje oštećenja. U slučaju reklamacija obavestite Vašeg prodavca.

**Napomena:** Prikazi uređaja i načina rukovanja nalaze se na prednjim preklopnim stranicama koje prethodno treba da rasklopite.



- 1 Mrežni priključni kabl sa utikačem
- 2 Prekidač uređaja (ON/OFF)
- 3 Tipka za namotavanje kabla
- 4 Ručka za nošenje
- 5 Odeljak za odlaganje pribora
- 6 Poklopac odeljka za odlaganje pribora
- 7 Usisno crevo
- 8 drška
- 9 Ispust sporednog vazduha
- 10 Teleskopska usisna cev
- 11 Bravica za podešavanje teleskopske usisne cevi
- 12 Mlaznica za pranje poda, preklopiva
- 13 Mlaznica za fuge
- 14 Mlaznica za meke podloge
- 15 Međufilter
- 16 Poklopac posude filtera za vodu
- 17 Odbojna pločica
- 18 Posuda filtera za vodu
- 19 Tečnost za suzbijanje pene (FoamStop)
- 20 Prihvatnik podnog nastavka
- 21 HEPA-plus filter  
Sastavni delovi:  
HEPA-filter i filter izduvnog vazduha

**Kod uređaja 1.195-132 / 1.195-137 dodatno u obimu isporuke**

- 22 Turbo sisaljka za podove

## Sigurnosne napomene

- Ovaj uređaj nije predviđen da njime rukuju osobe (uključujući i decu) sa smanjenim fizičkim, senzornim ili mentalnim mogućnostima opažanja ili s ograničenim iskustvom i znanjem, osim ukoliko ih lice koje je za njih odgovorno ne nadgleda ili upućuje u rad sa uređajem. Deca se moraju nadgledati kako bi se sprečilo da se igraju s uređajem.
- Isključite uređaj dok se ne koristi.

### ⚠ Električni priključak

Uređaj priključujte samo na izmjeničnu struju. Napon se mora podudarati sa tipskom pločicom uređaja.

### ⚠ Opasnost od strujnog udara

Mrežni utikač in utičnicu nikada ne dodirujte vlažnim rukama.

Utikač nemojte izvlačiti iz utičnice povlačenjem za strujni kabl.

Pre svake upotrebe proverite da li na priključnom vodu ima oštećenja. Oštećeni priključni vod odmah dajte na zamenu ovlašćenoj servisnoj službi/električaru. Za izbegavanje električnih nesreća preporučujemo da upotrebljavate utičnice sa prethodno spojenim nadstrujnim zaštitnim prekidačem (maks. 30 mA nazivne jačine okidne struje).

### ⚠ Pažnja

Kovitlanjem i mešanjem izvesnih materija sa usisnim vazduhom mogu se formirati eksplozivna isparenja i smese!

Nikada nemojte usisavati sledeće:

- Eksplozivne ili zapaljive gasove, tečnosti i prašinu (reaktivnu prašinu)
- Reaktivnu metalnu prašinu (od npr. aluminijuma, magnezijuma, cinka) u spoju sa jako alkalnim i kiselim sredstvima za čišćenje
- Nerazređene jake kiseline i baze
- Organske rastvarače (npr. benzin, razređivače za boje, aceton, lož ulje).

Ove supstance mogu takođe nagristi materijale od kojih je sačinjen uređaj.

# Stavljanje u pogon / rad

## Priključivanje pribora

### Slika 1

- Priključite usisno crevo.
- Spojite teleskopsku usisnu cev sa usisnim crevom i natakните podni nastavak.

**Napomena:** Prilagodite teleskopsku usisnu cev Vašoj visini kako biste u uspravnom položaju mogli opušteno da radite.

### Slika 2

- Pritisnite bravicu i izvucite odnosno ugurajte unutrašnju cev na željenu dužinu.

## Punjenje posude filtera za vodu

### ⚠ Pažnja

Ne koristite uređaj bez napunjene posude filtera za vodu!

Pri isporuci su već postavljeni međufilter i savijena odbojna pločica. Pri punjenju pazite da ovi sastavni delovi pravilno naležu (vidi: "Obim isporuke"). Oni mogu biti razlog loše usisne snage ili prevremenog otkazivanja međufiltera (vidi: "Kraj rada").

### Slika 3

- Pritisnite dugme za odglavlivanje i izvucite posudu filtera za vodu.

### Slika 4

- Skinite poklopac posude filtera za vodu i običnom vodom (oko 2 litra) napunite posudu filtera za vodu između oznaka MIN i MAX!

### Slika 5

- Ulijte u posudu filtera za vodu količinu jednog zatvarača tečnosti za suzbijanje pene (FoamStop).
- Napomena:** Princip rada usisivača zasniava se na kovitlanju usisanog vazduha u filteru za vodu. Pritom se u vodi skupljaju usisane čestice prljavštine zajedno sa ostacima sredstva za čišćenje podnih obloga. Pod određenim okolnostima na taj način može doći do stvaranja pene. Da biste to sprečili, morate uliti količinu jednog zatvarača tečnosti za suzbijanje pene u vodu. Ta tečnost ne štodi životnoj sredini i u

potpunosti je biološki razgradiva. Neznatno stvaranje pene pri radu je normalno i ne dovodi do ugrožavanja funkcionalnosti.

### Slika 6

- Ponovo postavite poklopac. Ugurajte posudu filtera za vodu do kraja u uređaj pa je povucite prema gore tako da dosedne.

**Napomena:** Dolijte vodu kad za vreme rada nivo vode u posudi opadne ispod oznake "MIN".

## Početak rada

### Slika 7

- Potpuno izvucite strujni kabl iz uređaja i utakните utikač u utičnicu.
- Za uključivanje pritisnite uključno/isključni prekidač uređaja.

### ⚠ Pažnja

Nemojte usisavati velike količine praškastih supstanci, kao što su kakao, brašno, sredstva za pranje, prašak za pudring i slično!

## Rad sa podnim nastavkom

### Usisavanje sa tvrdih površina

#### Slika 8

- Sa nogom pritisnite taster za prebacivanje na mlaznicama za pranje poda. Prugaste četkice na donjoj strani mlaznica za pranje poda su izvučene.

### Usisavanje sa toplih podova

#### Slika 9

- Sa nogom pritisnite taster za prebacivanje na mlaznicama za pranje poda. Prugaste četkice na donjoj strani mlaznica za pranje poda su uvučene.

**Napomena:** Zbog prejake stalne usisne snage uređaja, sisaljke se pri radu na tepisima, tekstilnom nameštaju, zavesama i sl. mogu prejako priljubiti na iste. U tom slučaju smanjite usisnu snagu pomoću ispusta sporednog vazduha. Nakon korišćenja ga ponovo zatvorite.

## Mokro usisavanje

### ⚠ Pažnja

Podni nastavak i usisna cev ne smeju da se koriste za mokro usisavanje zbog opasnosti od rđanja!

- ➔ Možete usisavati vlažnu prljavštinu, odnosno manje količine tečnosti do oko 0,5 l. U tu svrhu koristite ručku bez usisne cevi i podnog nastavka ili nastavak za fuge.

## Rad sa nastavkom za fuge i nastavkom za tekstilni nameštaj

**Napomena:** Nastavak za fuge i nastavak za tekstilni nameštaj su smešteni u uređaju.

### Slika 10

- ➔ Za rad sa njima otvorite poklopac i uzmite željeni nastavak.

### Nastavak za fuge

za ivice, fuge, radijatore i teško pristupačna mesta.

### Nastavak za tekstilni nameštaj

za usisavanje prašine sa tekstilnog nameštaja, zavesa, dušeka i dr.

## Turbo sisaljka \*

\* zavisno od opremljenosti

### Slika 11

#### ➔ Turbo sisaljka za podove

(kataloški br. 4.130-177)

Četkanje i usisavanje u isti mah.

Posebno prikladno za usisavanje životinjskih dlaka i čišćenje tepiha visokih vlakana. Valjkasta četka se pogoni vazдушnom strujom.

Priključivanje na struju nije potrebno.

## Položaj za odlaganje

- ➔ Isključite uređaj pritiskom na uključno/isključni prekidač uređaja.

### Slika 12

- ➔ Podni nastavak tokom pauza u radu utaknite u prihvatnik na uređaju.

## Kraj rada

### Slika 13

- ➔ Isključite uređaj i izvadite utikač.
- ➔ Pritisnite tipku za namotavanje kabla. Kabl se automatski uvlači u uređaj.

### Čišćenje sistema filtera za vodu

#### ⚠ Pažnja

Nakon svake upotrebe očistite i osušite posudu filtera za vodu, poklopac filtera i odbojnu pločicu. Pazite na pravilno čišćenje vodilica odbojne pločice.

- ➔ Izvadite posudu filtera za vodu iz uređaja (vidi: "Punjenje posude filtera za vodu").

### Slika 14

- ➔ Skinite poklopac sa posude i izvadite odbojnu pločicu.
- ➔ Ispraznite posudu filtera za vodu preko zaobljenja.
- ➔ Očistite i osušite poklopac i posudu filtera za vodu.  
**Važno:** Svi delovi sistema filtera za vodu, posebno međufilter, moraju se pre odlaganja dobro osušiti!

## Transport, odlaganje

- ➔ Uređaj prenosite držeći ga za ručku i čuvajte u suvim prostorijama.
- ➔ Za vreme skladištenja nemojte potpuno ugurati posudu filtera za vodu u uređaj zbog ventilacije.

## Nega, održavanje

### ⚠ Pažnja

Pre svakog čišćenja i održavanja isključite uređaj i strujni utikač izvucite iz utičnice.

### Čišćenje uređaja i pribora

### ⚠ Pažnja

Nemojte da koristite nagrizajuća sredstva, sredstva za čišćenje stakla ili univerzalna sredstva za čišćenje! Uređaj nikada ne uranjajte u vodu.

→ Uređaj i plastične komade pribora čistite normalnim sredstvom za čišćenje plastike.

### Slika 15

→ Usisno crevo i rukohvat se radi čišćenja mogu odvojiti jedno od drugog.

→ Proverite da li je pribor začepljen i po potrebi ga očistite. Podni nastavak ne sme da se pere vodom.

### Čišćenje / zamena međufiltera

**Napomena:** Pri normalnoj upotrebi čistite međufilter svakih 8 nedelja, a ako snaga usisavanja počne da opada, i ranije.

Za čišćenje koristite uobičajene suđere za domaćinstvo od mekanog materijala kako biste izbegli oštećenje obloženih lamela.

### Slika 16

→ Pojedinačne lamele međufiltera operite suđerom pod mlazom vode.

→ Pri normalnoj upotrebi zamenite međufilter najkasnije posle 12 meseci, a po potrebi i ranije.

**Napomena:** Međufilter se baca u običan otpad.

## Zamena HEPA-plus filtera

**Napomena:** HEPA-plus filter se sastoji od HEPA-filtera i filtera izduvnog vazduha. Za optimalnu snagu čišćenja i funkcionalnost uređaja, filter mora da se menja najkasnije posle 18 meseci. Ako je oštećen ili jako zaprljan, zamenite ga ranije.

### ⚠ Pažnja

HEPA-plus filter ne sme da se pere u vodi!

### Slika 17

→ Uklonite poklopac.

### Slika 18

→ Izvadite HEPA-plus filter.

→ Postavite novi HEPA-plus filter tako da čujno dosedne.

→ Vratite poklopac tako da čujno dosedne.

### Čišćenje usisnog kanala posude filtera za vodu

### Slika 19

→ Mlazom vode, ispirući odozgo, sperite naslage u usisnom kanalu.

## Tehnički podaci

Nominalni napon 1~50/60 Hz	220-240	V
Snaga $P_{\text{nominalna}}$	1200	W
Snaga $P_{\text{maks}}$	1400	W
Količina punjenja posude filtera za vodu	2	l
Nivo zvučnog pritiska	69	dB(A)
Težina (bez pribora)	8,5	kg
Nazivna širina, pribor	35	mm

### DS 5600:

HEPA-plus filter H klase 12 prema EN 1822

### DS 5600 Mediclean:

HEPA-plus filter H klase 13 prema EN 1822

**Zadržavamo pravo na tehničke promene!**

## Pomoć u slučaju smetnji

Manje smetnje možete sami ukloniti uz pomoć sledećeg pregleda.

U slučaju nedoumice obratite se ovlašćenoj servisnoj službi.

### **Opasnost**

*Pre svakog čišćenja i održavanja isključite uređaj i strujni utikač izvucite iz utičnice.*

*Popravke i radove na električnim sastavnim delovima sme da izvodi samo ovlašćena servisna služba.*

### Uređaj ne usisava

#### **Prekinut je dovod struje.**

→ Izvucite utikač, proverite da li su priključni kabl i strujni utikač oštećeni.

### Slaba / opadajuća snaga usisavanja

#### **Zaboravili ste da postavite odbojnu pločicu ili ona nije pravilno postavljena.**

→ Pravilno umetnite odbojnu pločicu. (vidi: "Obim isporuke").

#### **Međufilter je mokar.**

→ Ostavite međufilter da se osuši ili postavite novi, suvi međufilter. (vidi: "Nega, održavanje").

#### **Jako stvaranje pene u posudi filtera za vodu**

→ Promenite vodu i dodajte 1-2 zatvarača tečnosti za suzbijanje pene (FoamStop). Proverite da li je međufilter vlažan. Operite mokri filter i ostavite ga da se osuši ili umetnite novi filter.

#### **Premalo ili previše vode u posudi filtera za vodu**

→ Proverite oznake MIN / MAX na posudi.

#### **Nedostaje međufilter ili nije pravilno postavljen.**

→ Proverite.

#### **HEPA-plus filter je prljav.**

→ Zamenite HEPA-plus filter. (vidi: "Nega, održavanje").

#### **Međufilter je prljav.**

→ Isperite filter i po potrebi umetnite novi međufilter. (vidi: "Nega, održavanje").

#### **Pribor je začepljen.**

→ Otklonite začepljenje.

#### **U usisnom kanalu ima naslage.**

→ Otklonite naslage. (vidi: "Nega, održavanje").

#### **Posuda filtera za vodu nije ispravno uglavljena.**

→ Proverite. (vidi: "Punjenje posude filtera za vodu").

#### **Otvoren ispus sporednog vazduha na dršci**

→ Zatvorite ispus sporednog vazduha. (vidi: "Rad sa podnim usisnim nastavkom").

## Opšte napomene

### Garancija

U svakoj zemlji važe uslovi garancije koje je objavila naša prodajna služba. U garantnom roku besplatno otklanjamo sve smetnje na uređaju ako se radi o grešci materijala ili proizvodnim manama. U slučaju ostvarivanja garantnih prava obratite se svom prodavcu ili ovlašćenoj servisnoj službi; priložite pribor i originalni račun.

(Adresu ćete naći na poleđini)

### Servisna služba

U slučaju pitanja ili smetnji rado će Vam pomoći naša podružnica KÄRCHER.

(Adresu ćete naći na poleđini)

### Naručivanje rezervnih delova i posebnog pribora

Pregled najčešće potrebnih rezervnih delova naći ćete na kraju ovog radnog uputstva. Rezervne delove i pribor možete nabaviti kod Vašeg prodavca ili u Vašoj KÄRCHER poslovnici.

(Adresu ćete naći na poleđini)



## Уважаеми клиенти,



Преди първото използване на Вашия уред прочетете това оригинално инструкция упътване за работа, действайте според него и го запазете за по-късно използване или за следващия притежател.

## Съдържание

Изображение на уреда / Обем на доставка	4
Описание на уреда	138
Указания за безопасност	138
Пускане в експлоатация / Работа	139
Прикрепване на принадлежности	139
Пълнене на резервоара с воден филтър	139
Започване на работа	139
Работа с дюза за под	139
Мокро изсмукване	140
Работа с дюзата за фуги и дюзата за меки мебели	140
Турбодюза *	140
Положение на паркиране	140
Край на работата	140
Транспорт, съхранение	140
Грижи, обслужване	141
Почистете уреда и принадлежностите от окомплектовката	141
Почистване/смяна на междинния филтър	141
Смяна на филтър HEPA-Plus	141
Почистване на засмукващия канал в резервоара с воден филтър	141
Технически данни	141
Помощ при проблеми	142
Общи указания	142

## Употреба по предназначение

Настоящият уред е предназначен за употреба като прахосмукачка за сухо почистване съгласно цитираните в настоящото упътване за експлоатация описания и изисквания за безопасност. Като опция могат да бъдат изсмуквани и малки количества течности.

- Използвайте този уред само с напълнен резервоар с воден филтър.

- Използвайте този уред само за частни цели и с позволени от KAERCHER принадлежности и резервни части.

## Описание и начин на действие

Тази прахосмукачка има система от водни филтри, която поема и най-малките частици. Допълнителният филтър с висока мощност HEPA-Plus е капан за всички причинители на алергии. Отработеният въздух е пречистен от 99,99% от всички частици и по този начин е по-чист от въздуха в помещението.

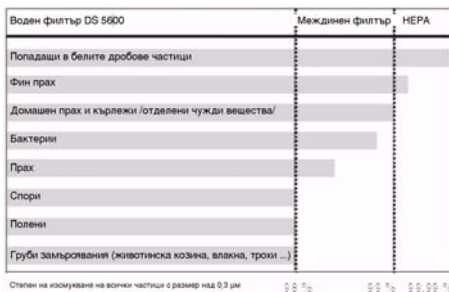

## Опазване на околната среда



Опаковъчните материали могат да се рециклират. Моля не хвърляйте опаковките при домашните отпадъци, а ги предайте на вторични суровини с цел повторна употреба.



Старите уреди съдържат ценни материали, подлежащи на рециклиране, които могат да бъдат употребени повторно. Поради това моля отстранявайте старите уреди, използвайки подходящи за целта системи за събиране.

## Отстраняване като отпадък на филтъра и мръсната вода

Филтрите са произведени от материали, които не са опасни за околната среда. Ако не съдържат засмукани субстанции, които са забранени за домакинските отпадъци, те могат да бъдат отстранявани заедно с нормалните домакински отпадъци. Мръсната вода може да се отстрани като отпадък в канала, ако не съдържа забранени вещества.

## Описание на уреда

### Обем на доставката

При разопаковане проверете дали съдържанието на опаковката е пълно и дали не е повредено. При рекламации уведомете търговеца, продал Ви уреда.

**Забележка:** *Фигурите за уреда и обслужването се намират на предните страници на обложката, моля преди това да ги отворите.*



- 1 Захранващ кабел с щепсел
- 2 Ключ на уреда (Включване/Изключване)
- 3 Бутон навиване на кабела
- 4 Дръжка за носене
- 5 Място за съхранение/свързване на принадлежностите от окомплектовката
- 6 Капак на мястото за съхранение на принадлежности
- 7 Маркуч за боклук
- 8 Ръкохватка
- 9 Шибър за страничен въздух
- 10 Телескопична тръба
- 11 Деблокиране за регулиране на телескопичната тръба
- 12 Дюза за под, с възможност за превключване
- 13 Дюза за почистване на фуги
- 14 Дюза за почистване на тапицерии
- 15 Междинен филтър
- 16 Капак на резервоара с воден филтър
- 17 Отражателна плоча
- 18 Резервоар с воден филтър
- 19 Течност против образуване на пяна (FoamStop)
- 20 Място за съхранение на дюзата за под
- 21 Филтър HEPA-Plus  
Състоящ се от:  
Филтър HEPA и филтър за отработен въздух

**При уред модел 1.195-132 /1.195-137 допълнително в доставката са включени**

- 22 Турбо-дюза за пода

## Указания за безопасност

- Този уред не е предназначен за употреба от лица (включително деца) с ограничени психически, сензорни и умствени способности или с недостатъчен опит и/или с недостатъчни познания, освен ако не се контролират от отговорно за тяхната сигурност лице или са получили от него инструкции, как да използват уреда. Децата би трябвало да се наблюдават, за да се гарантира, че не си играят с уреда.
- Когато не смучете, изключвайте уреда.

### ⚠ Електрическо захранване

*Свързвайте уреда само към променлив ток. Напрежението трябва да съответства на цитираното върху табелката на уреда напрежение.*

### ⚠ Опасност от токов удар

*Никога не докосвайте контакта и щепсела с влажни ръце.*

*Щепселите да не се изваждат посредством издърпване на мрежовия кабел от контакта. Преди всяко свързване на кабела с контакта на електрозахранването, проверявайте кабела за повреди. Незабавно предайте повредените свързващи кабели за подмяна на оторизиран сервиз/електротехник.*

*За да избегнете аварии с тока, Ви препоръчваме да използвате контакти, преди които е монтиран предпазител (максимално 30 mA номинална сила на тока за действие).*

### ⚠ Внимание

*При завихряне с въздуха за всмукване определени вещества могат да образуват експлозивни пари или смеси! Никога не изсмуквайте следните вещества:*

- Експлозивни или горими газове, течности и прахове (реактивни прахове)
- Реактивните метални прахове (напр. алуминий, магнезий, цинк) във връзка със силно активни и кисели почистващи препарати
- Неразредени силни киселини и основи
- Органични разтворители (напр. бензин, разредители за бои, ацетон, нафта).

Освен това тези вещества могат да повредят материалите, използвани при изработката на уреда.

## Пускане в експлоатация / Работа

### Прикрепване на принадлежности

#### Фигура 1

- Да се свърже всмукателния маркуч.
- Свържете телескопичната тръба с всмукателния маркуч и поставете дюзата за под.

**Указание:** Настройте телескопичната тръба в съответствие с нейния размер, за да можете да работите без напрежение в изправено положение.

#### Фигура 2

- Задействайте деблокирането и издърпайте респ. приберете вътрешната тръба до желаната дължина.

### Пълнене на резервоара с воден филтър

#### ⚠ Внимание

Не използвайте уреда без да е пълен резервоара с воден филтър!  
При доставка междинния филтър и огънатата отразителна плоча вече са поставени. При пълненето внимавайте за това, тези съставни части да бъдат правилно поставени (вижте: ОБЕМ НА ДОСТАВКА). Те могат да бъдат причина за недостатъчна мощност при изсмукване или преждевременно излизане от строя на междинния филтър (вижте: КРАЙ НА РАБОТАТА).

#### Фигура 3

- Задействайте копчето за деблокиране и извадете резервоара с воден филтър.

#### Фигура 4

- Сваляте капака на резервоара с воден филтър и напълнете резервоара с вода от водопровода (прибл. 2 литра) между маркировките MIN и MAX!

#### Фигура 5

- Добавете една капачка течност против образуване на пяна (FoamStop) в резервоара с воден филтър.
- Указание:** Начинът на функциониране на прахосмукачката се основава на

завихряне на засмуквания въздух във водния филтър. При това отпадъци и остатъци от препарати за почистване от подовите настилки се събират във водната вана. При определени обстоятелства това може да доведе до образуване на пяна. За да се предотврати това, Вие трябва да добавите една капачка течност против образуване на пяна във ваната на водния филтър. Течността против образуване на пяна е безопасна за околната среда и биологически напълно се разгражда. Лекото образуване на пяна по време на експлоатация е нормално и не води до смущения на функцията.

#### Фигура 6

- Поставете отново капака. Пъхнете съда с водния филтър изцяло в уреда и го издърпайте нагоре, така че да се фиксира.

**Указание:** Моля долейте вода, когато нивото на водата в съда по време на работа спадне под маркировката „MIN“.

### Започване на работа

#### Фигура 7

- Издърпайте мрежовия кабел напълно от уреда и поставете щепсела в контакта.
- За да включите уреда, натиснете прекъсвача (Вкл/Изкл).

#### ⚠ Внимание

Не изсмуквайте големи количества прахообразни вещества като какао, брашно, прах за пране, нишесте или подобни на тях!

### Работа с дюза за под

#### Изсмукване на твърди повърхнини

##### Фигура 8

- С крак натиснете превключвача на дюзата за под. Ивиците - четки от долната страна на дюзата за под се издават.

#### Изсмукване на повърхнини с килими

##### Фигура 9

- С крак натиснете превключвача на дюзата за под. Ивиците - четки от долната страна на дюзата за под се прибират.

**Указание:** Поради високата постоянна мощност на всмукване на уреда смукателните дюзи могат да засмучат твърде силно при работа по килими, мека

мебел, пердета и т.н. В такъв случай използвайте шибъра за страничен въздух за намаляване на мощността на всмукване. След употреба отново да се затвори.

### Мокро изсмукване

#### ⚠ **Внимание**

*Дюзата за под и всмукателната тръба не бива да се използват за мокро изсмукване, има опасност от ръжда!*

- Могат да се засмукват влажна мръсотия респ. малки количества течности до припл. 1,5 л. За целта използвайте дръжката без всмукателна тръба, или дюзата за фуги.

### Работа с дюзата за фуги и дюзата за меки мебели

**Указание:** Дюзата за фуги и дюзата за меки мебели са поставени в уреда.

#### **Фигура 10**

- За да работите с тях, отворете капака и вземете желаната дюза.

#### **Дюза за почистване на фуги**

за ръбове, фуги, радиатори и трудно достъпни места.

#### **Дюза за меки мебели**

за изсмукване на меки мебели, пердета, матраци и др.

### Турбодюза \*

\* според окомплектовката

#### **Фигура 11**

#### → **Турбо-дюза за пода**

(Номер за поръчка 4.130-177)

Четкане и изсмукване в един работен ход.

Особено подходяща за изсмукване на косми от жимотни и почистване на киличи с висок косъм. Задвижването на вала на четките се извършва с въздушния поток. Не е необходимо свързване с електричество.

### Положение на паркиране

- Изключете уреда, за целта натиснете прекъсвача (Вкл/Изкл).

#### **Фигура 12**

- При паузи по време на работа поставяйте дюзата за под в мястото за съхранение на уреда.

### Край на работата

#### **Фигура 13**

- Изключете уреда и изтеглете щепсела от контакта.
- Да се натисне бутон навиване на кабела. Кабелът се прибира автоматично в уреда.

### Почистване на системата на водния филтър

#### ⚠ **Внимание**

*След всяко използване резервоара с водния филтър, капака на филтъра и отражателната плоча трябва да се почистят и подсушат. Внимавайте за това, добре да почистите водачите на отражателната плоча.*

- Свалете резервоара с водния филтър от уреда (вижте: ПЪЛНЕНЕ НА РЕЗЕРВОАРА С ВОДЕН ФИЛТЪР).

#### **Фигура 14**

- Свалете капака на съда и отстранете отражателната плоча.
- Изпразнете резервоара с воден филтър през едно закръгление.
- Почистете и подсушете капака и резервоара с воден филтър.  
**Важно:** Всички части на системата с воден филтър, особено междинният филтър, трябва да се подсушат добре преди да се приберат!

### Транспорт, съхранение

- За транспорт уреда да се държи за дръжката за носене и да се съхранява в сухо състояние.
- За вентилация на резервоара с воден филтър по време на съхранение не го поставяйте изцяло в уреда.

## Грижи, обслужване

### ⚠ **Внимание**

Преди всякакви работи по поддръжката уредът да се изключва и щепселът да се изважда от контакта.

### Почистете уреда и принадлежностите от окомплектовката

### ⚠ **Внимание**

Не използвайте абразивни средства, препарати за почистване на стъкло или универсални почистващи препарати! Никога не потапяйте уреда във вода.

→ Поддържайте уреда и принадлежностите му от пластмаса с обичайните, намиращи се в търговската мрежа препарати за почистване на пластмаса.

### Фигура 15

- При почистване всмукателният маркуч и дръжката могат изцяло да се разглобят.
- Проверете принадлежностите за запушване и ако е нужно, ги почистете. При почистване на дюзата за под не бива да се използва вода.

### Почистване/смяна на междинния филтър

**Указание:** При нормално използване междинният филтър трябва да се почиства на всеки 8 седмици, но ако силата на изсмукване отслабне, и по-рано. За почистване използвайте обикновена домакинска гъба от мек материал, да да избегнете увреждане на ламелите с покритие.

### Фигура 16

- Отделните ламели на междинния филтър почистете с гъба под течаща вода.
- При нормално използване сменете междинния филтър най-късно след 12 месеца, при необходимост и по-рано.

**Указание:** Междинният филтър трябва да се отстранява с остатъчните отпадъци.

## Смяна на филтър HEPA-Plus

**Указание:** Филтърът HEPA-Plus е съставен от филтър HEPA и филтър за отработен въздух. За да се постигне оптимален резултат от почистването и да се гарантира функционирането на уреда, той трябва да се смени най-късно след 18 месеца. При увреждане или силно замърсяване го сменете преди този срок.

### ⚠ **Внимание**

Не мийте филтъра HEPA-Plus!

### Фигура 17

→ Свалете капака.

### Фигура 18

- Извадете филтъра HEPA-Plus.
- Поставете нов филтър HEPA-Plus така, че да се фиксира с едно „КЛИКВАНЕ“
- Отново поставете капака така, че да се фиксира с едно "КЛИКВАНЕ".

### Почистване на засмукващия канал в резервоара с воден филтър

### Фигура 19

- Отлаганията в засмукващия канал отстранете като ги изплакнете с водна струя отгоре.

## Технически данни

Номинално напрежение 1~50/60 Hz	220-240	V
Мощност P <sub>ном.</sub>	1200	W
Мощност P <sub>макс.</sub>	1400	W
Количество на пълнене на резервоара с воден филтър	2	л
Допустимо ниво на шума	69	dB(A)
Тегло (без принадлежности)	8,5	кг
Номинална ширина, принадлежности	35	мм

### DS 5600:

Филтър HEPA-Plus клас H 12 по EN 1822

### DS 5600 Mediclean:

Филтър HEPA-Plus клас H 13 по EN 1822

**Запазваме си правото на технически изменения!**

## Помощ при проблеми

Можете сами да отстраните дребните повреди, като следвате дадените по-долу описания.

В случай на съмнение се обърнете към оторизиран сервиз.

### **Опасност**

*Преди всякакви работи по поддръжката уредът да се изключва и щепселът да се изважда от контакта.*

*Ремонтни работи и работи по електрическите елементи могат да се извършват само от оторизиран сервиз.*

### Уредът не всмуква

**Прекъснато е захранването с ток**

- ➔ Извадете щепсела, проверете присъединителния кабел за повреди.

### Слаба / отслабваща мощност на всмукване

**Забравили сте да поставите отражателната плоча или сте я поставили неправилно**

- ➔ Поставете правилно отражателната плоча.  
(вижте: ОБЕМ НА ДОСТАВКА)

**Междинният филтър е мокър**

- ➔ Оставете междинния филтър да изсъхне или поставете нов сух филтър.  
(вижте: ГРИЖИ, ПОДДРЪЖКА)

**Силно образуване на пяна в резервоара с воден филтър**

- ➔ Сменете водата и прибавете 1–2 капачки FoamStop. Проверете междинния филтър за влага. Измийте мокрия филтър и го оставете да изсъхне или поставете нов филтър.

**Твърде малко или твърде много вода в резервоара с воден филтър**

- ➔ Проверете маркировките MIN / MAX на резервоара.

**Междинният филтър липсва или не е поставен правилно**

- ➔ Проверете го.

**Филтърът HEPA-Plus е замърсен**

- ➔ Сменете филтъра HEPA-Plus.  
(вижте: ГРИЖИ, ПОДДРЪЖКА)

**Междинният филтър е замърсен**

- ➔ Измийте филтъра, при необходимост поставете нов междинен филтър.  
(вижте: ГРИЖИ, ПОДДРЪЖКА)

**Принадлежностите са запушени**

- ➔ Отстранете запушването.

**Засмукващият канал има отлагания**

- ➔ Отстранете отлаганията.  
(вижте: ГРИЖИ, ПОДДРЪЖКА)

**Резервоарът с воден филтър не е правилно фиксиран**

- ➔ Проверете го.  
(вижте: ПЪЛНЕНЕ НА РЕЗЕРВОАРА С ВОДЕН ФИЛТЪР)

**Шибърът за страничен въздух на дръжката е отворен**

- ➔ Затворете шибъра за страничен въздух.  
(вижте: РАБОТА С ДЮЗАТА ЗА ПОД)

## Общи указания

### Гаранция

Във всяка страна са валидни издадените условия за гаранция от страна на наше оторизирано дружество за разпространение на продуктите ни. Евентуални повреди в уреда в рамките на срока на гаранцията се отстраняват безплатно, ако причината за тях е в материала или при производството. В случай на използване на правото на гаранция се обръщайте, моля, към Вашия търговец или най-близкия оторизиран сервиз, като представите борудването и документа за покупка.  
(Адресите ще намерите на задната страница)

### Служба за работа с клиенти

При въпроси и повреди Вашият дистрибутор на KARCHER ще Ви помогне с удоволствие.  
(Адресите ще намерите на задната страница)

### Поръчка на резервни части и специални принадлежности

Списък на най-често необходимите резервни части ще намерите в края на упътването за експлоатация.  
Резервни части и принадлежности ще получите от Вашия търговец или във филиала на KARCHER.  
(Адресите ще намерите на задната страница)

## Väga austatud klient,



Enne seadme esmakordset kasutuselevõttu lugege läbi algupärane kasutusjuhend, toimige sellele vastavalt ja hoidke see hilisema kasutamise või uue omaniku tarbeks alles.

## Sisukord

Seadme pilt / tarnekomplekt	4
Seadme osad	144
Ohutusalsed märkused	144
Kasutuselevõtt / käitus	145
Tarvikute ühendamine	145
Veefiltri paagi täitmine	145
Töö alustamine	145
Töötamine põrandatsikuga	145
Märgpuhastus	146
Töötamine vuugiotsiku ja polstriotsikuga	146
Turbo-otsik *	146
Parkimisasend	146
Töö lõpetamine	146
Transport, säilitamine	146
Hooldus	147
Seadme ja tarvikute puhastamine	147
Vahefiltri puhastamine / vahetamine	147
HEPA-pluss filtri vahetamine	147
Puhastage veefiltri paagis olevat sissevõtukanalit	147
Tehnilised andmed	147
Abi rikete korral	148
Üldmärkusi	148

## Sihipärane kasutamine

Seade on vastavalt käesolevas kasutusjuhendis toodud kirjeldustele ja ohutusnõuetele ette nähtud kasutamiseks kuivimurina.

Täiendavalt võib puhastada ka väikesi kogusi vedelikke.

- Kasutage seda seadet ainult siis, kui veefiltri paak on täis
- Kasutage seda seadet ainult eraviisilisel otstarbel ning ainult Kärcheri poolt lubatud lisaseadmete ja varuosadega.

## Kirjeldus ja töö põhimõte

Sellel imuril on veefiltri süsteem, mis võtab üles ka üliväikesi osakesi. Täiendav HEPA-pluss ülitõhus filter on lõksuks kõigile allergiatekitajatele. Heitõhk on puhastatud 99,99% kõigist üle 0,3 µm suurustest osakestest ja seega puhtam kui toaõhk.

Veefilter	Vahefilter	HEPA
kopsudesse sisenevad osakesed		
peentolm		
tolmulestad (eritised)		
bakterid		
tolm		
eosed		
gietolm		
jääme mustus (loomakarvad, ebemed, pudemed)		

Filtrihiinimäär % (tolmuosakesed suurusaga 0,3 µm ja üle selle) 00 % 00 % 00 % 00 %

## Keskkonnakaitse



Pakendmaterjalid on taaskasutatavad. Palun ärge visake pakendeid majapidamisprahi hulka, vaid suunake need taaskasutusse.



Vanad seadmed sisaldavad taaskasutatavaid materjale, mis tuleks suunata taaskasutusse. Palun likvideerige vanad seadmed seetõttu vastavate kogumissüsteemide kaudu.

## Filtri ja musta vee kõrvaldamine

Filtrid on valmistatud keskkonnasõbralikest materjalidest. Kui need ei sisalda sisseimetud aineid, mida on keelatud panna majapidamisjätmete hulka, võib need utilliseerida tavaliste majapidamisjätmetena. Musta vee võib kõrvaldada valamusse, kui vesi ei sisalda keelatud aineid.

## Seadme osad

### Tarnekomplekt

Lahtipakkimisel kontrollige, kas pakendi sisu on täielik ja vigastamata. Puuduste korral palume teavitada toote müüjat.

**Märkus:** Seadme ja selle kasutamise pildid on eesmistel sisekaanel, palun tehke need eelnevalt lahti.



- 1 Toitejuhe, pistikuga
  - 2 Seadmelüliti (SISSE/VÄLJA)
  - 3 Kaabli kerimise klahv
  - 4 Kandekäepide
  - 5 Lisavarustuse hoidik
  - 6 Tarvikute säilituskoha kaas
  - 7 Imemisvoolik
  - 8 Käepide
  - 9 Kõr valõhu siiber
  - 10 Teleskoop-imitoru
  - 11 Seadis teleskoop-imitoru reguleerimismehhanismi lukustusest vabastamiseks
  - 12 Põrandaotsik, ümberlülitatav
  - 13 Ühendusdüsüs
  - 14 Polsterdüsüs
  - 15 Vahefilter
  - 16 Veefiltri paagi kaas
  - 17 Põrkeplaat
  - 18 Veefiltri paak
  - 19 Vahutamistvastane vedelik (FoamStop)
  - 20 Põrandaotsiku pesa
  - 21 HEPA-pluss filter  
K koosneb:  
HEPA-ja heitõhu filter
- Seadmel 1.195-132 / 1.195-137 kuuluvad lisaks tarbekomplekti ka**
- 22 Põrandate turbo-otsik

## Ohutusalased märkused

- Masinat ei tohi kasutada isikud (sh lapsed), kelle füüsilised, sensoorsed või vaimsed võimed on piiratud või kellel puuduvad vajalikud kogemused ja/või teadmised, v.a. mõne nende turvliisuse eest vastutava isiku järelvalve all või juhul, kui see isik on neid masina kasutamise osas juhendanud. Laste üle peab olema järelvalve tagamaks, et nad masinaga ei mängi.
- Kui seadmega ei imeta, lülitage see välja.

### ⚠ Elektrihüendus

Seadet tohib ühendada ainult vahelduvvoolutoitega. Pinge peab vastama seadme tüübisildil esitatud pingele.

### ⚠ Elektrilöögi oht

Võrgupistikut ega pistikupesaga ei tohi kunagi puutuda niiskete kätega.

Ärge tõmmake võrgupistikut võrgukaablist sikutades pistikupesast välja.

Enne igakordset kasutamist tuleb kontrollida, et võrgupistikuga toitejuhe oleks kahjustusteta. Kahjustatud toitejuhe lasta viivitamatult volitatud hooldustöökajal/elektrikul välja vahetada.

Elektriõnnetuste vältimiseks soovime kasutada ettelülitatud rikkevoolu-kaitselülitiga (max 30 mA rakendumise nimivoolutugevusega) pistikupesasi.

### ⚠ NB!

Mõned ained võivad imiõhu keerises moodustada plahvatusohtliku auru või gaasisegu!

Ärge kunagi kasutage imurit järgmiste ainete eemaldamiseks:

- Plahvatusohtlikud või kergestisüttivad gaasid, vedelikud ja tolm (reaktiivne tolm)
- Reaktiivne metallitolum (nt alumiinium, magneesium, tsink) ühenduses tugevasti leeliseliste ja happeliste puhastusvahenditega
- Lahjendamata kanged happed ja alused
- Orgaanilised lahused (nt bensiin, värvilahustid, atsetoon, kütteõli).

Lisaks võivad need ained kahjustada seadme valmistamisel kasutatud materjale.



## Kasutusselevõtt / käitus

### Tarvikute ühendamine

#### Joonis 1

- Ühendage imivoolik.
  - Teleskoop-imitoru ühendada imivoolikuga ja torgata külge pörandaotsik.
- Märkus:** Seadke teleskoop-imitoru oma pikkusele vastavaks, et saaksite töötada sirgelt ja pingevabalt.

#### Joonis 2

- Vajutage lukustusest vabastamiseadist ja tõmmake toru soovitud pikkuses välja või lükake sisse.

### Veefiltri paagi täitmine

#### △ NB!

Ärge kasutage seadet, kui veefiltri paak ei ole täidetud!

Tarnimisel on vahefilter ja painutatud pörkeplaat juba paigaldatud. Jälgige täitmise juures, et need komponendid oleksid õigesti paigaldatud (vt: TARNEKOMPLEKT). Need võivad olla halva imivõimsuse või vahefiltri enneaegse rivist väljalangemise põhjuseks (vt: TÖÖ LÕPETAMINE).

#### Joonis 3

- Vajutage lukustusest vabastusnupule ja tõmmake veefiltri paak välja.

#### Joonis 4

- Võtke ära veefiltri paagi kaas ja valage veefiltri paaki kraanivett (u. 2 liitrit). Veetase peab ulatuma MIN ja MAX tähise vahele.

#### Joonis 5

- Lisage üks korgitais vahutamistvastast vedelikku (FoamStop) veefiltri paaki.
- Märkus:** Imuri töö põhimõte rajaneb imiõhu keeriste tekitamisel veefiltris. Seejuures kogunevad puhastatav materjal ja puhastusvahendi jäägid pörandakatetelt vette. Teatud asjaoludel võib see põhjustada vahu tekkimist. Selle vältimiseks tuleb vette lisada üks korgitais vahutamistvastast vedelikku. Vahutamistvastane vedelik on keskkonnasõbralik ja täielikult bioloogiliselt lagunev. Kerge vahu

moodustumine töö käigus on normaalne ega kahjusta seadme toimimist.

#### Joonis 6

- Pange kaas uuesti peale. Lükake veefiltri paak täielikult masinasse ja tõmmake üles, kuni see asendisse fikseerub.
- Märkus:** Palun valage vett juurde, kui veetase paagis langeb töö käigus allapoole „MIN” tähist.

### Töö alustamine

#### Joonis 7

- Tõmmake toitekaabel täielikult seadmest välja ja torgake pistik võrgupistikupessa.
- Sisselülitamiseks vajutage seadme lülitit (sisse-/välja).

#### △ NB!

Ärge tõmmake imurisse suuremas koguses pulbrilisi aineid nagu kakao, jahu, pesupulber, pudingipulber vms!

### Töötamine pörandaotsikuga

#### Kõvade pindade puhastamine

##### Joonis 8

- Vajutage jalaga pörandaotsiku ümberlülitit. Pörandaotsiku alumisel küljel olevad harjaribad on väljas

#### Pörandate vaipkatete puhastamine

##### Joonis 9

- Vajutage jalaga pörandaotsiku ümberlülitit. Pörandaotsiku alumisel küljel olevad harjaribad on sees

**Märkus:** Kui seadme imivõimsus on pidevalt väga suur, võivad imiotsikud töötades liiga tugevasti vaipade, polstrite, kardinade külge kinnituda. Kasutage sel juhul imivõimsuse vähendamiseks kõrvalõhu liuglülitit. Pärast kasutamist pange uuesti kinni.

## Märgpuhastus

### ⚠ NB!

*Põrandaotsikut ja imitoru ei tohi kasutada märgtöötlukses, roostetamisoh!*

- Imeda võib niisket mustust või väikesi vedelikukoguseid kuni u. 0,5 l. Kasutage selleks käepidet ilma imitoru ja põrandaotsikuta või vuugiotsikut.

## Töötamine vuugiotsiku ja polstriotsikuga

**Märkus:** Vuugiotsik ja polstriotsik on paigutatud masinasse.

### Joonis 10

- Töötamiseks lükake kaas üles ja võtke soovitud otsik välja.

### Vuugiotsik

servadele, vuukidele, küttekehadele ja raskesti ligipääsetavate kohtade jaoks.

### Polstriotsik

pehme mööbli, kardinat, madratsinte jms puhastamiseks.

## Turbo-otsik \*

\* olenevalt varustusest

### Joonis 11

- **Põrandate turbo-otsik** (tellimisnr. 4.130-177)  
Harjamine ja imemine ühe tööoperatsiooni käigus.  
Sobib eriti loomakarvade ja kõrge karvaga vaipade puhastamiseks. Harjavõlli paneb liikuma õhuvool.  
Ühendamine elektritoitega ei ole vajalik.

## Parkimisasend

- Lülitage seade välja, selleks vajutage seadme lülitile (sisse-/välja).

### Joonis 12

- Kui töös tekib vaheaeg, torgake põrandaotsik seadmel olevasse pessa.

## Töö lõpetamine

### Joonis 13

- Lülitage seade välja ja tõmmake võrgupistik välja.
- Vajutage kaabli kerimise lülitit. Kaabel keritakse automaatselt seadmesse.

## Veefiltri süsteemi puhastamine

### ⚠ NB!

*Pärast iga kasutamist puhastage ja kuivatage veefiltri paaki, filtraakaant ja pörkeplaati. Jälgige, et pörkeplaadi juhikud oleksid korralikult puhastatud.*

- Võtke veefiltri paak seadmest välja (vt: VEEFILTRI PAAGI TÄITMINE).

### Joonis 14

- Võtke ära paagi kaas ja eemaldage pörkeplaat.
- Tühjendage veefiltri paak üle kumera koha.
- Puhastage ja kuivatage kaant ja veefiltri paaki.  
**Oluline:** Kõik veefiltri süsteemi osad, eriti vahefilter, tuleb enne ärapanekut korralikult kuivatada!

## Transport, säilitamine

- Transportimiseks hoidke seadet kandesangast ja säilitage seda kuivades ruumides.
- Et veefiltri paaki töö vaheaegadel õhutada, ei tohi seda lõpuni masinasse lükata.

## Hooldus

### ⚠ NB!

Lülitage enne kõiki hooldustöid masin välja ja tõmmake võrgupistik välja.

### Seadme ja tarvikute puhastamine

### ⚠ NB!

Ärge kasutage küürimisvahendeid ega klaasi- või universaalpuhastusvahendeid! Ärge sukeldage seadet kunagi vette.

- Puhastage seadet ja plastmassist tarvikuid tavalise plastmassipuhastusvahendiga.

### Joonis 15

- Imivooliku ja käepideme võib puhastamiseks lahti võtta.
- Kontrollige, kas tarvikud ei ole ummistunud ja puhastage vajadusel. Põrandaotsiku puhastamiseks ei tohi kasutada vett.

### Vahefiltri puhastamine / vahetamine

**Märkus:** Puhastage vahefiltrit normaalse kasutusse korral iga 8 nädala tagant, sagedamini, kui imijõud nõrgemaks muutub. Kasutage puhastamiseks kaubanduses saadaolevat pehmest materjalist majapidamiskäsna, et vältida lamellide kahjustamist.

### Joonis 16

- Puhastage vahefiltri üksikuid lamelle voolava vee all käsna.
- Normaalse kasutuse korral vahetage vahefilter hiljemalt 12 kuu pärast välja, vajadusel ka varem.

**Märkus:** Vahefilter tuleb utiliseerida koos muude majapidamisjäätmetega.

## HEPA-pluss filtri vahetamine

**Märkus:** HEPA-pluss filter koosneb HEPA-filtrist ja heitõhu filtrist. Tagamaks, et seade puhastab ja toimib optimaalselt, tuleb see hiljemalt iga 18 kuu järel välja vahetada. Vigastuse või tugeva mustuse korral vahetada varem.

### ⚠ NB!

HEPA-pluss filtrit ei tohi pesta!

### Joonis 17

- Võtke kate ära.

### Joonis 18

- Võtke HEPA-pluss filter välja.
- Pange uus HEPA-pluss filter nii kohale, et see klõpsatusega kohale fikseeruks.
- Pange kate uuesti selliselt kohale, et see klõpsatusega asendisse fikseerub.

### Puhastage veefiltri paagis olevat sissevõtukanalit

### Joonis 19

- Vabastage sissevõtukanalis olevad ladestused, pestes neid ülevalt veejoga.

## Tehnilised andmed

Nominaalpinge 1~50/60 Hz	220-240	V
Võimsus P <sub>nimi</sub>	1200	W
Võimsus P <sub>maks</sub>	1400	W
Veefiltri paagi täitekogus	2	l
Müratase	69	dB(A)
Kaal (ilma tarvikuteta)	8,5	kg
Nominaallaius, tarvikud	35	mm

### DS 5600:

HEPA-pluss filter H 12 klass vastavalt EN 1822

### DS 5600 Mediclean:

HEPA-pluss filter H 13 klass vastavalt EN 1822

**Tehniliste muudatuste õigused reserveeritud!**

## Abi rikete korral

Paljud tõrked saate alljärgneva loendi abiga ise kõrvalda.

Kahtluse korral palun pöörduda volitatud hooldustöökoja poole.

### ⚠ Oht

Lülitage enne kõiki hooldustöid masin välja ja tõmmake võrgupistik välja.

Remonditöid ja töid elektriliste komponentide juures tohib teha ainult volitatud hooldustöökoda.

## Seade ei ime

### Voolutoide on katkenud

→ Tõmmake toitepistik välja, kontrollige ühenduskaablit ja toitepistikut kahjustuste osas.

## Nõrk / nõrgenev imivõimsus

### Põrkeplaat unustatud või valesti paigaldatud

→ Paigaldage põrkeplaat õigesti.  
(vt: TARNEKOMPLEKT)

### Vahefilter on märg

→ Laske vahefiltril kuivada või paigaldage uus kuiv filter.  
(vt: HOOLDUS, JOOKSEVREMONT)

### Tugev vahu moodustumine veefiltriga paagis

→ Vahetage vett ja lisage 1–2 korgitait FoamStop'i. Kontrollige, kas vahefilter ei ole niiske. Vahetage märg filter välja ja laske seejärel kuivada või paigaldage uus filter.

### Liiga vähe või liiga palju vett veefiltriga paagis

→ Kontrollige paagil olevat MIN / MAX tähist.

### Vahefilter puudub või ei ole korralikult paigaldatud

→ Kontrollida.

### HEPA-pluss filter on must

→ HEPA-pluss filter välja vahetada.  
(vt: HOOLDUS, JOOKSEVREMONT)

### Vahefilter on must

→ Filter välja vahetada, vajadusel paigaldada uus vahefilter.  
(vt: HOOLDUS, JOOKSEVREMONT)

### Tarvik on ummistunud

→ Kõrvaldage ummistus.

### Sissevõtukanalis on ladestused

→ Kõrvaldage ladestused.  
(vt: HOOLDUS, JOOKSEVREMONT)

### Veefiltriga paak ei ole õigesti asendisse fikseerunud

→ Kontrollida.  
(vt: VEEFILTRI PAAGI TÄITMINE)

### Käepidemel olev kõrvalõhu liuglüli on lahti

→ Kõrvalõhu liuglüli sulgeda.  
(vt: TÖÖTAMINE PÖRANDAOTSIKUGA)

## Üldmärkusid

### Garantii

Igas riigis kehtivad vastava volitatud müügiesindaja antud garantiitingimused. Seadmel esinevad tõrked kõrvaldame garantiiajal tasuta, kui põhjuseks on materjali- või valmistusviga. Garantiijuhtumi korral palun pöörduda müüja või lähima volitatud hooldustöökoja poole, esitades ostu tõendava dokumendi.  
(Aadressi vt tagaküljelt)

### Klienditeenindus

Küsimuste ja rikete korral aitab teid KÄRCHER'i filiaal.  
(Aadressi vt tagaküljelt)

### Varuosade ja lisaseadmete tellimine

Valiku kõige sagedamini vajaminevatest varuosadest leiate te kasutusjuhendi lõpust. Varuosi ja lisaseadmeid saate seadme müüjalt või oma piirkonna KÄRCHERi filiaalist.  
(Aadressi vt tagaküljelt)

## Godājamais klient,



Pirms ierīces pirmās lietošanas izlasiet instrukcijas oriģinālvalodā, rīkojieties saskaņā ar norādījumiem tajā un uzglabājiet to vēlākai izmantošanai vai turpmākiem lietotājiem.

## Satura rādītājs

Aparāta attēls / piegādes komplekts	4
Aparāta apraksts	150
Drošības norādījumi	150
Ekspluatācijas uzsākšana/ekspluatācija	151
Piederumu pieslēgšana	151
Ūdens filtra tvertnes piepildīšana	151
Darba uzsākšana	151
Darbs ar uzgali grīdas tīrīšanai	151
Mitrā sūkšana	151
Darbs ar uzgali savienojumu tīrīšanai un polsterētu virsmu tīrīšanai	152
Turbosprausla *	152
Stāvēšanas pozīcija	152
Darba beigšana	152
Pārvietošana, uzglabāšana	152
Kopšana, tehniskā apkope	153
Aparāta un piederumu tīrīšana	153
Starpfiltra tīrīšana/nomaiņa	153
HEPA-Plus filtra nomaiņa	153
Ūdens filtra tvertnes iesūkšanas kanāla tīrīšana	153
Tehniskie dati	153
Traucējumu novēršana	153
Vispārējās piezīmes	154

## Noteikumiem atbilstoša lietošana

Atbilstoši šajā lietošanas instrukcijā dotajam aprakstam un drošības norādījumiem, aparāts ir paredzēts izmantošanai kā sausais putekļsūcējs.

Opcionāli ir iespējams uzsūkt arī mazus šķidrums daudzumus.

- Izmantojiet šo aparātu tikai ar piepildītu ūdens filtra tvertni.
- Izmantojiet šo aparātu tikai privātām vajadzībām un ar KÄRCHER

autorizētajiem piederumiem un rezerves daļām.

## Apraksts un darbība

Šis putekļsūcējs ir aprīkots ar ūdens filtra sistēmu, kas uzņem arī vismazākās daļiņas. Papildu HEPA-Plus filtrs darbojas kā "lamatas" visiem alergijas izraisošajiem mikroorganismiem. Izplūstošais gaiss tiek attīrīts no 99,99% daļiņu virs 0,3 μm un līdz ar to ir tīrāks par telpas gaisu.

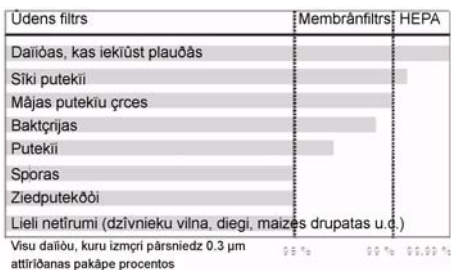

## Vides aizsardzība



Iepakojuma materiālus ir iespējams atkārtoti pārstrādāt. Lūdzu, neizmetiet iepakojumu kopā ar mājāsaimniecības atkritumiem, bet gan nogādājiet to vietā, kur tiek veikta atkritumu otrreizējā pārstrāde.



Nolietotās ierīces satur noderīgus materiālus, kurus iespējams pārstrādāt un izmantot atkārtoti. Tādēļ lūdzam utilizēt vecās ierīces ar atbilstošu savākšanas sistēmu starpniecību.

## Filtra un netīrā ūdens utilizācija

Filtri ir izgatavoti no videi nekaitīgām izejvielām. Ja filtros nav iesūktas vielas, kuru klātbūtne mājāsaimniecības atkritumos ir aizliegta, tos var utilizēt kopā ar parastajiem mājāsaimniecības atkritumiem.

Ja netīrais ūdens nesatur aizliegtas vielas, to var utilizēt, izlejot kanalizācijā.

## Aparāta apraksts

### Piegādes komplekts

Izsaiņojot pārbaudiet, vai iesaiņojumā esošais saturs ir pilnīgs un vai nav bojājumu. Bojājumu gadījumā lūdzam par to informēt tirgotāju.

**Piezīme:** Ierīces un tā lietošanas attēlus atradīsiet priekšējā vāka lapās, lūdzu, atlokiet tās vaļā.



- 1 Tīkla pieslēgšanas kabelis ar spraudni
  - 2 Aparāta slēdzis (IESL./IZSL.)
  - 3 Kabeļa satīšanas taustiņš
  - 4 Nešanas rokturis
  - 5 Piederumu novietne
  - 6 Piederumu novietnes vāciņš
  - 7 Sūkšanas šjūtene
  - 8 Rokturis
  - 9 Papildu gaisa aizbīdnis
  - 10 Teleskopiskā sūcējcaurule
  - 11 Fiksators teleskopiskās sūcējcaurules regulēšanai
  - 12 Grīgas sprausla, pārslēdzama
  - 13 Saduru sprausla
  - 14 Sprausla polsterētu virsmu tīrīšanai
  - 15 Starpfiltrs
  - 16 Ūdens filtra tvertnes vāciņš
  - 17 Deflektors
  - 18 Ūdens filtra tvertne
  - 19 Atpūtošanas līdzeklis (FoamStop)
  - 20 Uzgaļa grīdas tīrīšanai stiprinājums
  - 21 HEPA-Plus filtrs
- Sastāv no:
- HEPA filtra un gaisa izplūdes filtra

**Aparātam 1.195-132 / 1.195-137 papildus piegādes komplektā**

- 22 Turbosprausla grīdai

## Drošības norādījumi

- Šī ierīce nav paredzēta tam, lai to lietotu personas (tai skaitā bērni) ar ierobežotām fiziskām, sensoriskām vai garīgām spējām vai ar nepietiekamu pieredzi un/

vai zināšanām, ja vien viņus uzrauga par viņu drošību atbildīga persona vai viņi ir saņēmuši instrukcijas par ierīces lietošanu. Bērni ir jāpieskata, lai nodrošinātu, ka viņi nespēlējas ar ierīci.

- Ierīci izslēgt, ja tā netiek lietota.

### ⚠ **Elektropadeve**

*Aparātu pieslēdziet tikai maiņstrāvai. Spriegumam jāatbilst uz aparāta rūpnīcas plāksnītes norādītajam.*

### ⚠ **Strāvas triecienu bīstamība**

*Nekad neaizskariet tīkla spraudni un kontaktlīdzi ar mitrām rokām.*

*Neatvienojiet kontaktdakšu izrauļot to aiz barošanas vada ārā no kontaktlīdzas.*

*Pirms katras lietošanas reizes pārbaudiet, vai nav bojāts pieslēgšanas kabelis ar tīkla spraudni. Bojātu pieslēgšanas kabeli nekavējoties lieciet nomainīt pilnvarotā klientu apkalpošanas dienestā vai profesionālā elektromehāniskā darbnīcā.*

*Lai izvairītos no elektrotraumām, mēs iesakām kontaktlīdzas aprīkot ar iepriekš ieslēdzamu noplūdes strāvas drošinātājslēdzi (nominālais nostrādes strāvas stiprums maks. 30 mA).*

### ⚠ **Uzmanību**

*Sajaucoties ar iesūcamo gaisu, dažas vielas var veidot sprādzienbīstamus tvaikus vai maisījumus!*

*Nekad neiesūkt sekojošas vielas:*

- Sprādzienbīstamas vai viegli uzliesmojošas gāzes, šķidrums un putekļus (reaktīvie putekļi)
- Reaktīvie metāla putekļi (piemēram, alumīnijs, magnijs, cinks) savienojumos ar stipriem sārmainiem un skābiem mazgāšanas līdzekļiem
- Neatšķaidītas stipras skābes un sārmī
- Organiskie atšķaidītāji (piemēram, benzīns, krāsu atšķaidītājs, acetons, mazuts).

*Bez tam, šīs vielas var saēst aparātā izmantotos materiālus.*

## Ekspluatācijas uzsākšana/ ekspluatācija

### Piederumu pieslēgšana

#### Attēls 1

- Pievienojiet sūkšanas šļūteni.
- Savienojiet teleskopisko sūcējcauruli ar sūkšanas šļūteni un uzlieciet uzgali grīdas tīrīšanai.

**Norāde:** Noregulējiet teleskopisko sūcējcauruli atbilstoši Jūsu augumam, lai ir iespējams brīvi strādāt stāvus.

#### Attēls 2

- Nospiediet fiksatoru un izvelciet jeb iebīdīdīet iekšējo cauruli vēlamajā garumā.

### Ūdens filtra tvertnes piepildīšana

#### ⚠ Uzmanību

*Neizmantojiet aparātu ar nepiepildītu ūdens filtra tvertni!*

*Aparāts tiek piegādāts ar ievietotu starpfiltru un izliektu deflektoru. Piepildot ievērojiet, lai šīs detaļas ir ievietotas pareizi (skatiet: PIEGĀDES KOMPLEKTS). Tas var būt iemesls sliktai sūkšanas jaudai vai priekšlaicīgam starpfiltra nolietojumam (skatiet: DARBA BEIGŠANA).*

#### Attēls 3

- Nospiediet atbloķēšanas pogu un izvelciet ūdens filtra tvertni.

#### Attēls 4

- Noņemiet ūdens filtra tvertnes vāciņu un piepildiet tvertni ar ūdensvada ūdeni starp atzīmēm MIN un MAX (apm. 2 litri!)

#### Attēls 5

- Pievienojiet ūdenim tvertnē vienu vāciņu atpūtošanas līdzekļa (FoamStop).

**Norāde:** Putekļsūcēja darbības veids ir balstīts uz iesūcamā gaisa sajaukšanos ūdens filtrā. Šādi ūdenī uzkrājas iesūktie netīrumi un tīrīšanas līdzekļu paliekas no grīdas pārseguma. Noteiktos apstākļos var veidoties putas. Lai no tā izvairītos, ūdens filtra tvertnē ielejiet vienu vāciņu atpūtošanas līdzekļa. Atpūtošanas līdzeklis ir videi nekaitīgs un bioloģiski sadalās. Neliela putu veidošanās ekspluatācijas laikā ir normāla un neatstāj negatīvu ietekmi uz aparāta darbību.

#### Attēls 6

- Uzlieciet atpakaļ vāciņu. Ievietojiet ūdens filtra tvertni aparātā pilnībā un pavelciet uz augšu, līdz tā nofiksējas.

**Norāde:** Ja ekspluatācijas laikā ūdens līmenis nokrītās zem atzīmes MIN, lūdzu iepildiet tvertnē ūdeni.

### Darba uzsākšana

#### Attēls 7

- Pilnībā izvelciet no aparāta tīkla kabeli un ievietojiet kontaktspraudni kontaktligzdā.
- Aparātu ieslēdziet ar ieslēgšanas/izslēgšanas slēdzi.

#### ⚠ Uzmanību

*Nesūciet lielus daudzumus tādu pulverveida vielu kā kakao, milti, mazgājamais pulveris, pudiņa pulveris un tamlīdzīgas vielas!*

### Darbs ar uzgali grīdas tīrīšanai

#### Cietu virsmu tīrīšana

#### Attēls 8

- Ar kāju nospiediet grīdas sprauslas pārslēdzēju. Grīdas sprauslas apakšdaļā suku strēmeles ir izvīrītas

#### Tepiņu tīrīšana

#### Attēls 9

- Ar kāju nospiediet grīdas sprauslas pārslēdzēju. Grīdas sprauslas apakšdaļā suku strēmeles ir ievīrītas.

**Norāde:** Aparātam darbojoties ar augstu, konstantu iesūkšanas jaudu, darba laikā sūkšanas uzgali var cieši piesūkties pie paklājiem, polsterējumiem, aizkariem utt. Šajā gadījumā iesūkšanas jaudas samazināšanai izmantojiet papildu gaisa aizbīdņi. Pēc lietošanas to atkal aizveriet.

### Mitrā sūkšana

#### ⚠ Uzmanību

*Uzgali grīdas tīrīšanai un sūkšanas cauruli neizmantojiet mitrai sūkšanai, pastāv rūsēšanas risks!*

- Var iesūkt mitrus netīrumus, respektīvi, mazu šķidruma daudzumu līdz apm. 0,5 l. Šim nolūkam izmantojiet rokturi bez sūkšanas caurules un uzgaļa grīdas tīrīšanai vai uzgaļa savienojumu tīrīšanai.

## Darbs ar uzgali savienojumu tīrīšanai un polsterētu virsmu tīrīšanai

**Norāde:** Uzgalis savienojumu tīrīšanai un uzgalis polsterētu virsmu tīrīšanai ir novietoti aparātā.

### Attēls 10

- Atveriet vāciņu un izņemiet darbam nepieciešamo uzgali.

### Uzgalis savienojumu tīrīšanai

stūriem, salaiduma vietām, radiatoriem un grūti aizsniežamām vietām.

### Uzgalis polsterēto virsmu tīrīšanai

putekļu nosūkšanai no polsterētām mēbelēm, aizkariem, matračiem u.c.

## Turbosprausla \*

\* atkarībā no aprīkojuma

### Attēls 11

#### → Turbosprausla grīdai

(Pasūtījuma Nr. 4.130-177)

Tīrīšana ar birsti un putekļu sūkšana vienlaicīgi.

It sevišķi piemērota dzīvnieku spalvas uzsūkšanai un tepīku ar augstu plūksnojumu tīrīšanai. Birstes veltņu piedziņa notiek ar gaisa strāvu.

Nav nepieciešama elektrības pieslēgšana.

## Stāvēšanas pozīcija

- Izslēdziet aparātu, šim nolūkam nospiediet ieslēgšanas/izslēgšanas slēdzi.

### Attēls 12

- Darba pārtraukumos uzgali grīdas tīrīšanai ievietojiet stīprinājumā.

## Darba beigšana

### Attēls 13

- Izslēdziet aparātu un izņemiet tīkla kontaktdakšu.
- Nospied kabeļa satīšanas taustiņu. Kabelis automātiski ievielkas aparātā.

### Ūdens filtra sistēmas tīrīšana

#### △ **Uzmanību**

*Pēc katras izmantošanas iztīriet un izžāvējiet ūdens filtra tvertni, filtra vāciņu un deflektoru. Pievērsiet uzmanību tam, lai būtu tīras deflektora vadīklas.*

- Izņemiet ūdens filtra tvertni no aparāta (skatiet: ŪDENS FILTRA TVERTNES PIEPILDĪŠANA).

### Attēls 14

- Noņemiet no tvertnes vāciņu un izņemiet deflektoru.
- Ūdens filtra tvertni iztukšojiet pa noapaļoto tās daļu.
- Iztīriet un izžāvējiet vāciņu un ūdens filtra tvertni.

**Svarīgi:** Visas ūdens filtra sistēmas daļas, īpaši starpfiltrs, pirms uzglabāšanas ir jāizžāvē!

## Pārvietošana, uzglabāšana

- Aparāta pārvietošanai izmantojiet rokturi, kas paredzēts aparāta nešanai un ekspluatācijas starplaikos uzglabājiet to sausās telpās.
- Lai izvēdinātu ūdens filtra tvertni, uzglabāšanas laikā neievietojiet to aparātā pilnībā.



## Kopšana, tehniskā apkope

### ⚠ Uzmanību

Pirms jebkuru tīrīšanas un apkopes darbu veikšanas aparātu izslēdziet un atvienojiet kontaktdakšu.

### Aparāta un piederumu tīrīšana

### ⚠ Uzmanību

Neizmantojiet tīrīšanas līdzekļus, stikla vai universālus tīrīšanas līdzekļus! Aparātu nekad neiegremdējiet ūdenī.

→ Aparātu un piederumu daļas no plastmasas kopjiet ar standarta plastmasas tīrīšanas līdzekli.

### Attēls 15

- Sūkšanas šļūteni un rokturi tīrīšanas nolūkos ir iespējams izjaukt.
- Pārbaudiet, vai piederumi nav aizsērējuši, un, ja nepieciešams, iztīriet. Lai iztīrītu uzgali grīdas tīrīšanai, neizmantojiet ūdeni.

### Starpfiltra tīrīšana/nomaiņa

**Norāde:** Normālā darba režīmā tīriet starpfiltru ik pēc 8 nedēļām, ja samazinās iesūkšanas jauda, tad agrāk.

Lai novērstu pārkāto plāksnīšu bojājumus, tīrīšanai izmantojiet tirdzniecībā pieejamu sūkli no mīksta materiāla.

### Attēls 16

- Atsevišķās starpfiltra plāksnītes tīriet ar sūkli zem ūdens strūkļas.
- Normālā darba režīmā nomainiet starpfiltru vēlākais pēc 12 mēnešiem, ja nepieciešamas, arī agrāk.

**Norāde:** Starpfiltru utilizējiet atkritumos.

### HEPA-Plus filtra nomaiņa

**Norāde:** HEPA-Plus filtrs sastāv no HEPA filtra un gaisa izplūdes filtra. Lai nodrošinātu optimālu aparāta tīrīšanas jaudu un darbību, tas ir jānomaina vēlākais pēc 18 mēnešiem. Ja filtram ir bojājumi vai tas ir pārāk netīrs, nomainiet to agrāk.

### ⚠ Uzmanību

HEPA-Plus filtru nedrīkst mazgāt!

### Attēls 17

→ Noņemiet pārsegu.

### Attēls 18

- Izņemiet HEPA-Plus filtru.
- Jauno HEPA-Plus filtru ievietojiet tā, lai tas nofiksētos ar klikšķi.
- Uzlieciet pārsegu atpakaļ tā, lai tas nofiksētos ar klikšķi.

### Ūdens filtra tvertnes iesūkšanas kanāla tīrīšana

### Attēls 19

→ Nogulsnes iesūkšanas kanālā iztīriet, izskalojot tās no augšas ar ūdens strūkļu.

## Tehniskie dati

Nominālais spriegums 1~50/60 Hz	220-240 V
Jauda $P_{nom}$	1200 W
Jauda $P_{maks}$	1400 W
Ūdens filtra tvertnē iepildāmais ūdens daudzums	2 l
Troksņu līmenis	69 dB(A)
Svars (bez pierīcēm)	8,5 kg
Sprauslu iekšējais diametrs	35 mm

### DS 5600:

HEPA-Plus filtrs, H 12 klase atbilstoši EN 1822

### DS 5600 Mediclean:

HEPA-Plus filtrs, H 13 klase atbilstoši EN 1822

**Rezervētas tiesības veikt tehniskas izmaiņas!**

## Traucējumu novēršana

Mazākos traucējumus Jūs varat novērst patstāvīgi, izmantojot sekojošo pārskatu. Šaubu gadījumos lūdzam griezties pilnvarotā klientu apkalpošanas dienestā.

### ⚠ Bīstami

Pirms jebkuru tīrīšanas un apkopes darbu veikšanas aparātu izslēdziet un atvienojiet kontaktdakšu.

Jebkurus elektrisko sastāvdaļu remontus drīkst veikt tikai pilnvarots klientu apkalpošanas dienests.

## Aparāts neiesūc

### Pārtraukta strāvas padeve

- Atvienojiet no tīkla kontaktdakšu un pārbaudiet, vai nav bojāts pieslēguma kabelis un kontaktdakša.

## Vāja / samazināta sūkšanas jauda

### Aizmirsts vai nav pareizi ievietots deflektors

- Ievietojiet deflektoru pareizi.  
(skatiet: PIEGĀDES KOMPLEKTS)

### Starpfiltrs ir slapjš

- Izžāvējiet starpfiltru vai ievietojiet jaunu, sausu filtru.  
(skatiet: KOPŠANA, TEHNISKĀ APKOPE)

### Ūdens filtra tvertnē pastiprināti veidojas putas

- Nomainiet ūdeni un pievienojiet 1-2 vāciņus FoamStop atpūtošanas līdzekļa. Pārbaudiet, vai starpfiltrs nav mitrs. Mitro filtru izmazgājiet un tad izžāvējiet vai arī ievietojiet jaunu filtru.

### Ūdens filtra tvertnē ir par maz vai par daudz ūdens

- Pārbaudiet tvertnes atzīmes MIN / MAX.

### Nav starpfiltra vai arī tas nav ievietots pareizi

- Pārbaudiet.

### Netīrs HEPA-Plus filtrs

- Nomainiet HEPA-Plus filtru.  
(skatiet: KOPŠANA, TEHNISKĀ APKOPE)

### Netīrs starpfiltrs

- Izmazgājiet filtru, nepieciešamības gadījumā ievietojiet jaunu starpfiltru.  
(skatiet: KOPŠANA, TEHNISKĀ APKOPE)

### Aizsērējuši piederumi

- Likvidējiet aizsērējumu.

### Iesūkšanas kanālā ir nogulsnes

- Likvidējiet nogulsnes.  
(skatiet: KOPŠANA, TEHNISKĀ APKOPE)

## Ūdens filtra tvertne nav pareizi nofiksēta

- Pārbaudiet.  
(skatiet: ŪDENS FILTRA TVERTNES PIEPILDĪŠANA)

## Atveriet papildu gaisa aizbīdņi uz roktura

- Aizveriet papildu gaisa aizbīdņi.  
(skatiet: DARBS AR UZGALI GRĪDAS TĪRĪŠANAI)

## Vispārējās piezīmes

### Garantija

Mūsu pilnvarotās tirdzniecības sabiedrības izsniegtās garantijas saistības ir spēkā katrā valstī. Garantijas perioda laikā mēs bez maksas novērsīsim iespējamās darbības traucējumus Jūsu aparātā, ja to cēlonis ir materiāla vai ražošanas defekts. Ja nepieciešams garantijas remonts, lūdzam griezties pie Jūsu pārdevēja vai tuvākajā pilnvarotajā klientu apkalpošanas dienesta iestādē, uzrādot pirkumu apliecināšu dokumentu.

(Adresi skatīt aizmugurē)

### Klientu apkalpošanas centrs

Jautājumu un aparāta darbības traucējumu gadījumā Jums labprāt sniegs padomu firmas KÄRCHER filiāles darbinieki.

(Adresi skatīt aizmugurē)

### Rezerves detaļu un speciālo piederumu pasūtīšana

Visbiežāk pieprasīto rezerves daļu klāstu Jūs atradīsiet lietošanas rokasgrāmatas galā.

Rezerves detaļas un piederumus Jūs varat iegādāties pie sava tirdzniecības pārstāvja vai savā firmas KÄRCHER filiālē.

(Adresi skatīt aizmugurē)

## Gerbiamas kliente,



Prieš pirmą kartą pradėdami naudoti prietaisą, būtina atidžiai perskaityti originalią instrukciją, ja vadovautis ir saugoti, kad ja galima būtų naudotis vėliau arba perduoti naujam savininkui.

## Turinys

Prietaiso paveikslas / komplektacija	4
Prietaiso aprašymas	156
Saugos reikalavimai	156
Eksploatavimo pradžia / eksploatavimas	157
Priedų prijungimas	157
Vandens filtro bako užpildymas	157
Darbo pradžia	157
Grindų antgalio naudojimas	157
Drėgnas valymas	158
Antgalių minkštiems baldams ir plyšiams naudojimas	158
„Turbo“ antgalis *	158
Laikymo padėtis	158
Darbo pabaiga	158
Nešimas ir laikymas	158
Techninė priežiūra	158
Prietaiso ir jo priedų valymas	158
Tarpinio filtro valymas / keitimas	159
HEPA-Plus filtro keitimas	159
Vandens filtro bako įsiurbimo kanalo valymas	159
Techniniai duomenys	159
Pagalba atsiradus gedimams	160
Bendrieji nurodymai	160

## Naudojimas pagal paskirtį

Remiantis šioje naudojimo instrukcijoje pateiktais aprašymais ir saugumo nurodymais prietaisas gali būti naudojamas kaip sauso valymo siurblys.

Pasirinktinai gali būti susiurbtas ir nedidelis skysčio kiekis.

- Šį prietaisą naudokite tik užpildę vandens filtro baką
- Šį prietaisą naudokite tik privačioms reikmėms su KÄRCHER aprobuotais priedais ir atsarginėmis dalimis.

## Veikimo aprašymas

Šiame siurblyje įmontuota vandens filtro sistema, susiurbianti net smulčiausias daleles. Papildomas HEPA-Plus galingas filtras surenka visus alergijų sukėlėjus. Iš išmetamojo oro išvaloma 99,99% visų didesnių nei 0,3 μm dulkių dalelių, todėl jis yra švaresnis nei patalpos oras.

Vandens filtras	Tarpinis filtras	HEPA
Dalelytės, patenkančios į plaučius		
Smulkios dulksės		
Namų dulkių erkutės (išskyros)		
Bakterijos		
Dulkės		
Sporos		
Ziedadulkės		
Stambesnės dulksės (naminių gyvūnų plaukai, pūkėliai, trupiniai)		

Vieš didesnių negu 0,3 μm dalelių suvalkymo Procentinė išraiška 99,99% 99,99% 99,99%

## Aplinkos apsauga



Pakuotės medžiagos gali būti perdirbamos. Neišmeskite pakuočių kartu su buitinėmis atliekomis, bet atiduokite jas perdirbimui.



Naudotų prietaisų sudėtyje yra vertingų, antriniam žaliavų perdirbimui tinkamų medžiagų, todėl jie turėtų būti atiduoti perdirbimo įmonėms. Todėl naudotus prietaisus šalinkite pagal atitinkamą antrinių žaliavų surinkimo sistemą.

## Filtrų ir nešvaraus vandens utilizavimas

Filtrus pagamintas iš aplinkai nekenkiančios medžiagos. Juos galite šalinti kartu su buitinėmis atliekomis, jei į juos nėra įsiurbti medžiagų, kurias šalinti su buitinėmis atliekomis yra draudžiama.

Užterštas vanduo gali būti pašalintas per išvadą, jei jame nėra draudžiamų medžiagų.

## Prietaiso aprašymas

### Komplektacija

Išpakuodami patikrinkite, ar nepažeistas ir visiškai sukomplektuotas pakuotės turinys. Jei turite priekaištų, informuokite pardavėją.

**Pastaba:** *Paveikslus, kuriuose pavaizduotas prietaisas ir jo valdymas, rasite viršeliuose, kuriuos prieš tai turite išskleisti.*



- 1 Elektros laidas su kištuku
- 2 Prietaiso jungiklis (JUNGTI/IŠJUNGTI)
- 3 Kabelio susukimo mygtukas
- 4 Rankena nešimui
- 5 Priedų dėklas
- 6 Priedų dėklo dangtelis
- 7 Siurbimo žarna
- 8 Rankena
- 9 Oro sklendė
- 10 Teleskopinis siurblio vamzdis
- 11 Fiksatorius teleskopiniam siurblio vamzdžiui reguliuoti
- 12 Antgalis grindims valyti, perjungiamas
- 13 Siaurasis antgalis
- 14 Minkštų apmušalų antgalis
- 15 Tarpinis filtras
- 16 Vandens filtro bako dangtelis
- 17 Tarpinė plokštė
- 18 Vandens filtro bakas
- 19 Putų šalinimo skystis (FoamStop)
- 20 Grindų antgalio laikiklis
- 21 HEPA-Plus filtras  
Jį sudaro:  
HEPA filtras ir išmetamojo oro filtras
- Kartu su prietaisu 1.195-132 / 1.195-137 papildomai pateikiami**
- 22 Turbininis antgalis grindims

## Saugos reikalavimai

- Šis prietaisas nepritaikytas naudoti asmenims (taip pat vaikams) su fizine, sensorine arba dvasine negalia arba asmenims, neturintiems pakankamai reikiamos patirties ir (arba) žinių, nebent prižiūrint už saugą atsakingam asmeniui arba gavus šio asmens nurodymus, kaip naudoti prietaisą. Prižiūrėkite vaikus siekdami užtikrinti, kad jie nežaistų su prietaisu.
- Kai nesiurbiate, prietaisą išjunkite.

### ⚠ Jungimas į elektros tinklą

*Prietaisą galima jungti tik į kintamosios srovės tinklą. Įtampa turi atitikti prietaiso skydelyje nurodytą įtampą.*

### ⚠ Elektros smūgio pavojus

*Niekada nelieskite kištuko ir rozetės šlapiomis rankomis.*

*Netraukite tinklo kištuko iš rozetės laikydami už kabelio.*

*Kiekvieną kartą prieš pradėdami naudoti prietaisą patikrinkite, ar nepažeistas elektros laidas. Pažeistą elektros laidą nedelsdami pakeiskite oficialioje klientų aptarnavimo tarnyboje/elektros prietaisų remonto dirbtuvėse.*

*Kad išvengtumėte nelaimingų atsitikimų su elektra, rekomenduojame naudoti rozetes su jau įmontuotu apsauginiu laikinosios srovės jungikliu (maks. 30 mA vardinis pradinis srovės stiprumas).*

### ⚠ Dėmesio

*Susimaišiusios su įtraukiamu oru tam tikros medžiagos gali sudaryti sprogius garus arba mišinius.*

*Jokiu būdu nesiurbkite šių medžiagų:*

- Sprogių arba degių dujų, skysčių ir dulkių (reaktyvių dulkių)
- Reaktyvių metalo dulkių (pvz., aliuminio, magnio, cinko) kartu su stipriai šarminiais arba rūgštiniais valikliais
- Neskiestų rūgščių ir šarmų
- Organinių tirpiklių (pvz., benzino, skiediklio, acetono, mazuto).

*Be to, šios medžiagos gali pažeisti medžiagas, iš kurių pagamintas prietaisas.*

# Eksplotavimo pradžia / eksploatavimas

## Priedų prijungimas

### Paveikslas 1

- ➔ Prijunkite siurbimo žarną.
- ➔ Teleskopinį siurblio vamzdį sujunkite su siurbimo žarna ir įstatykite grindų antgalį.

**Pastaba:** Teleskopinį siurblio vamzdį nustatykite pagal savo ūgį, kad laisvai galėtumėte dirbti išsitiesę.

### Paveikslas 2

- ➔ Nuspauskite fiksatorių ir vidinį vamzdį ištraukite arba įstumkite iki pageidaujamo ilgio.

## Vandens filtro bako užpildymas

### ⚠ Dėmesio

*Nenaudokite prietaiso neužpildę bako! Tiekiant tarpinis filtras ir sulenкта tarpinė plokštė jau yra sumontuoti. Užpildydami atkreipkite dėmesį, kad sudėtinės dalys būtų tinkamai sumontuotos (žr.: KOMPLEKTACIJA).*

*Tai gali būti netinkamos siurbimo galios arba išankstinio tarpinio filtro gedimo priežastis (žr.: EKSPLOATAVIMO PABAIGA).*

### Paveikslas 3

- ➔ Spauskite atblokavimo mygtuką ir ištraukite vandens filtro baką.

### Paveikslas 4

- ➔ Nuo vandens filtro bako nuimkite dangtelį ir į jį pripilkite vandens nuo MIN iki MAX žymos (apie 2 litrus)!

### Paveikslas 5

- ➔ Į vandens filtro baką įpilkite kamštelį putų šalinimo skysčio (FoamStop).

**Pastaba:** Siurblys veikia siurbiamam orui maišantis vandens filtre. Susiurbtos medžiagos ir valiklių likučiai nuo grindų dangos surenkami vandens rezervuare. Susiklosčius tam tikroms aplinkybėms tokiu atveju gali susidaryti putos. Kad to būtų galima išvengti, į vandens filtro baką būtina įpilti pilną kamštelį putų šalinimo skysčio. Putų šalinimo skystis yra ekologiškas ir visiškai suyra. Nedidelis putų kiekis prietaiso naudojimo metu yra

normalus dalykas ir nedaro jokios įtakos prietaiso veikimui.

### Paveikslas 6

- ➔ Vėl uždėkite dangtelį. Vandens filtro baką visiškai įstumkite į prietaisą ir traukite į viršų, kol užsifiksuos.

**Pastaba:** Papildykite vandens, jei vandens lygis bako darbo metu nukris žemiau „MIN“ žymos.

## Darbo pradžia

### Paveikslas 7

- ➔ Iš prietaiso ištraukite visą prijungimo prie tinklo kabelį ir kištuką įstatykite į kištukinį lizdą.
- ➔ Norėdami įjungti, spauskite prietaiso jungiklį (įjungimas / išjungimas).

### ⚠ Dėmesio

*Nesiuurbkite didelių kiekių tokių miltelių formos medžiagų, kaip kakava, miltai, skalbiamieji milteliai, pudingo milteliai ir panašiai!*

## Grindų antgalio naudojimas

### Kietų paviršių siurbimas

#### Paveikslas 8

- ➔ Koja paspauskite grindims skirto antgalio perjungiklį. Grindims skirto antgalio apačioje išlenda šepetiniai apvadėliai.

### Kiliminių dangų siurbimas

#### Paveikslas 9

- ➔ Koja paspauskite grindims skirto antgalio perjungiklį. Grindims skirto antgalio apačioje esantys šepetiniai apvadėliai pasislepia.

**Pastaba:** Dėl didelės prietaiso siurbimo galios, siurbiant kilimus, apmušalus, užuolaidas ir pan., siurbimo antgaliai gali per stipriai prisisiurbti. Šiuo atveju siurbimo galiai sumažinti naudokite oro sklendę. Baigę naudoti, ją vėl uždarykite.

## Drėgnas valymas

### ⚠ Dėmesio

Grindų antgalio ir siurbimo vamzdžio negalima naudoti drėgnam siurbimui, nes jie gali surūdėti!

→ Galima susiurbti maždaug 0,5 l drėgno purvo bei nedidelį kiekį skysčio. Tam naudokite rankeną be siurbimo vamzdžio ir grindų antgalio arba antgalį plyšiams.

## Antgalių minkštiems baldams ir plyšiams naudojimas

**Pastaba:** Antgaliai plyšiams ir minkštiems apmušalams yra sudėti į prietaisą.

**Paveikslas 10**

→ Prieš pradėdami dirbti, atidarykite dangtelį ir išimkite pageidaujimą antgalį.

### Antgalis plyšiams

skirtas pakraščiams, tarpams, radiatoriams ir sunkiai pasiekiamoms sritims.

### Antgalis minkštiems apmušalams

minkštiems baldams, užuolaidoms, čiužiniams ir pan. siurbti

## „Turbo“ antgalis \*

\* priklauso nuo įrangos

**Paveikslas 11**

→ „Turbo“ antgalis grindims

(Užsakymo Nr. 4.130-177)

Skirtas valyti ir siurbti darbo režimu.

Ypač tinka gyvūnų plaukams ir storiems bei minkštiems kilimams siurbti. Šepečio velenas sukamas oro srautu.

Nereikalinga elektros energija.

## Laikymo padėtis

→ Norėdami išjungti prietaisą, spauskite jungiklį (įjungti / išjungti).

**Paveikslas 12**

→ Pertraukų metu grindų antgalį įstatykite į prietaiso laikiklį.

## Darbo pabaiga

**Paveikslas 13**

→ Prietaisą išjunkite ir ištraukite kištuką.

→ Paspauskite kabelio susukimo mygtuką. Kabelis automatiškai įtraukiamas į prietaiso vidų.

## Vandens filtro sistemos valymas

### ⚠ Dėmesio

Po kiekvieno naudojimo išvalykite ir išdžiovinkite vandens filtro baką, filtro dangtelį ir tarpinę plokštę. Atkreipkite dėmesį, kad švariai būtų nuvalytos tarpinės plokštės krepimosios.

→ Iš prietaiso išimkite vandens filtro baką (žr.: VANDENS FILTRO BAKO UŽPILDYMAS).

**Paveikslas 14**

→ Nuo bako nuimkite dangtelį ir išimkite tarpinę plokštę.

→ Per apvalią angą ištuštinkite vandens filtro baką.

→ Išvalykite ir išdžiovinkite dangtelį ir vandens filtro baką.

**Svarbu:** Prieš padedant laikyti visas vandens filtro sistemos dalis, ypač tarpinį filtrą, būtina gerai išdžiovinti!

## Nešimas ir laikymas

→ Norėdami pernešti prietaisą, paimekite jį už rankenos. Prietaisą laikykite sausose patalpose.

→ Norėdami, kad vandens filtro bakas laikymo metu vėdintųsi, viso bako neįstumkite į prietaisą.

## Techninė priežiūra

### ⚠ Dėmesio

Prieš pradėdami įprastinės ir techninės priežiūros darbus, išjunkite prietaisą ir ištraukite iš lizdo tinklo kištuką.

## Prietaiso ir jo priedų valymas

### ⚠ Dėmesio!

Nenaudokite šveitiklių, stiklo ar universalių valiklių! Prietaiso niekada nenardinkite į vandenį.

→ Prietaisą ir sintetines priedų dalis valykite paprastu sintetikos valikliu.

**Paveikslas 15**

→ Norėdami išvalyti, siurbimo žarną ir rankeną galite išmontuoti.

→ Patikrinkite, ar priedai neužsikišę ir prireikus išvalykite. Grindų antgaliui valyti negalima naudoti vandens.

## Tarpinio filtro valymas / keitimas

**Pastaba:** Įprastai naudojant tarpinis filtras valomas kas 8 savaites, o jei siurbimo jėga sumažėja – anksčiau.

Valyti galima namų ūkyje naudojama kempine iš minkštos medžiagos, kad būtų galima išvengti padengtų klosčių pažeidimo.

### Paveikslas 16

→ Atskiros tarpinio filtro klostės kempine nuvalomos po tekančiu vandeniu.

→ Įprastai naudojant tarpinis filtras keičiamas vėliausiai po 12 mėnesių, prireikus pakeičiamas anksčiau.

**Pastaba:** tarpinis filtras gali būti utilizuojamas kartu su atliekų likučiais.

## HEPA-Plus filtro keitimas

**Pastaba:** HEPA-Plus filtras susideda iš HEPA filtro ir išmetamojo oro filtro. Kad būtų užtikrinta optimali valomoji galia ir tinkamas prietaiso veikimas, filtrą būtina pakeisti vėliausiai po 18 mėnesių. Jei filtras pažeistas arba labai nešvarus, jį būtina pakeisti anksčiau.

### ⚠ Dėmesio!

*HEPA-Plus filtro plauti negalima!*

### Paveikslas 17

→ Nuimkite gaubtą.

### Paveikslas 18

→ Išimkite HEPA-Plus filtrą.

→ Naują HEPA-Plus filtrą įdėkite taip, kad jis užsifikuotų „spragtelėdamas“.

→ Gaubtą vėl uždėkite taip, kad jis užsifikuotų „spragtelėdamas“.

## Vandens filtro bako įsiurbimo kanalo valymas

### Paveikslas 19

→ Įsiurbimo kanalo apnašas nuvalykite vandens srove plaudami iš viršaus.

## Techniniai duomenys

Nominali įtampa 1~50/60 Hz	220-240	V
Galingumas, $P_{\text{nom}}$ (nominalus)	1200	W
Galingumas, $P_{\text{max}}$ (maksimalus)	1400	W
Vandens filtro bako pripildymo kiekis	2	l
Triukšmo lygis	69	dB(A)
Svoris (be priedų)	8,5	kg
Nominalusis priedų plotis	35	mm

### DS 5600:

HEPA-Plus H 12 klasės filtras pagal EN 1822

### DS 5600 Mediclean:

HEPA-Plus H 13 klasės filtras pagal EN 1822

**Gamintojas pasilieka teisę keisti techninius duomenis!**

## Pagalba atsiradus gedimams

Naudodamiesi toliau pateiktu aprašu mažesnius gedimus pašalinsite patys. Abejotinais atvejais kreipkitės į klientų aptarnavimo tarnybą.

### Pavojus

*Prieš pradėdami įprastinės ir techninės priežiūros darbus, išjunkite prietaisą ir ištraukite iš lizdo tinklo kištuką.*

*Remonto darbus ir elektros įrangos darbus tinkamai atlikti gali tik įgaliota klientų aptarnavimo tarnyba.*

## Prietaisas nesiurbia

### Nutrauktas srovės tiekimas

→ Ištraukite tinklo kištuką, patikrinkite, ar jungimo laidas ir tinklo kištukas nepažeisti.

## Silpnas / sumažėjęs siurbimo galingumas

**Neįdėjote tarpinės plokštės arba ją įdėjote netinkamai**

→ Tinkamai įdėkite tarpinę plokštę. (žr.: KOMPLEKTACIJA).

### Drėgnas tarpinis filtras

→ Leiskite išdžiūti tarpiniam filtrui arba įstatykite naują sausą filtrą. (žr.: TECHNINĖ PRIEŽIŪRA)

### Vandens filtro bake daug putų

→ Pakeiskite vandenį ir įpilkite 1–2 kamštelius „FoamStop“. Patikrinkite, ar tarpinis filtras nesudrėko. Išplaukite drėgną filtrą ir jį išdžiovinkite arba įstatykite naują filtrą.

### Vandens filtro bake per mažai arba per daug vandens

→ Patikrinkite bako „MIN / MAX“ žymą.

### Nėra tarpinio filtro arba jis netinkamai įdėtas

→ Patikrinkite.

### HEPA-Plus filtras nešvarus

→ Pakeiskite HEPA-Plus filtrą. (žr.: TECHNINĖ PRIEŽIŪRA)

### Tarpinis filtras nešvarus

→ Pakeiskite filtrą, prireikus įdėkite naują tarpinį filtrą. (žr.: TECHNINĖ PRIEŽIŪRA)

### Užsikišo priedas

→ Pašalinkite užsikišimo priežastį.

### Įsiurbimo kanale yra apnašų

→ Nuvalykite apnašas. (žr.: TECHNINĖ PRIEŽIŪRA)

### Netinkamai užsifiksavo vandens filtro bakas

→ Patikrinkite. (žr.: VANDENS FILTRO BAKO UŽPILDYMA)

### Oro sklendė ant rankenos atidaryta

→ Uždarykite oro sklendę. (žr.: GRINDŲ ANTGALIO NAUDOJIMAS)

## Bendrieji nurodymai

### Garantija

Kiekvienoje šalyje galioja tos garantijos sąlygos, kurias nustato įgalioti pardavėjai. Galimus prietaiso gedimus garantijos galiojimo laikotarpiu pašalinsime nemokamai, jei tokių gedimų priežastis buvo netinkamos medžiagos ar gamybos defektai. Dėl garantinio gedimų pašalinimo kreipkitės į pardavėją arba artimiausią klientų aptarnavimo tarnybą. Visuomet pateikite pirkimą patvirtinantį kasos kvitą. (Adresą rasite kitoje pusėje)

### Klientų aptarnavimo tarnyba

Iškilius klausimams arba prietaisui sugedus, Jums padės mūsų KÄRCHER filialo darbuotojai. (Adresą rasite kitoje pusėje)

### Atsarginių dalių ir specialių priedų užsakymas

Dažniausia naudojamų atsarginių dalių sąrašas pateiktas naudojimo instrukcijos pabaigoje. Atsarginės dalis ir priedus gausite iš pardavėjo arba Jūsų KÄRCHER filiale. (Adresą rasite kitoje pusėje)



## Шановний покупець!



Перед першим застосуванням вашого пристрою прочитайте цю оригінальну інструкцію з експлуатації, після цього дійте відповідно неї та збережіть її для подальшого користування або для наступного власника.

## Зміст

Зображення апарата / комплект постачання	4
Опис пристрою	162
Правила безпеки	162
Введення в експлуатацію / Експлуатація	163
Приєднати додаткове обладнання	163
Наповнити ємність водяного фільтра	163
Приступити до роботи	163
Робота з насадкою для підлоги	163
Вологе прибирання	164
Робота з насадкою для стиків та насадкою для оббивки	164
Турбофорсунка *	164
Неробоче положення	164
Закінчення роботи	164
Транспортування, зберігання	164
Догляд, технічне обслуговування	165
Очистити пристрій та аксесуари	165
Очищення/заміна проміжного фільтра	165
Замінити фільтр HEPA-Plus	165
Очистити всмоктувальний канал у ємності водяного фільтра	165
Технічні характеристики	165
Усунення несправностей	165
Загальні вказівки	166

## Правильне застосування

Пристрій придатний до використання як пилосос для сухої очистки у відповідності до цієї інструкції з експлуатації та вказівок щодо безпеки.

Опціонально також можливе поглинання невеликої кількості рідини.

- Цей пристрій використовується тільки із заповненою ємністю водяного фільтра.
- Використовуйте цей пристрій тільки в особистих цілях, застосовуючи виключно

додаткове обладнання та запчастини, дозволені фірмою KAERCHER.

## Опис та принцип дії

Цей пилосос оснащений системою з водяним фільтром, здатною поглинати дрібні частки. Додатковий високоєфективний фільтр HEPA-Plus - пастка для всіх алергенів. Відпрацьоване повітря на 99,99% очищене від часток розміром більше 0,3 мкм та, завдяки цьому, воно набагато чистіше, ніж повітря в приміщенні.



## Охорона довкілля



Матеріали упаковки піддаються переробці для повторного використання. Будь ласка, не викидайте пакувальні матеріали разом із домашнім сміттям, віддайте їх для повторного використання.



Старі пристрої містять цінні матеріали, що можуть використовуватися повторно. Тому, будь ласка, утилізуйте старі пристрої за допомогою спеціальних систем збору сміття.

## Утилізація фільтра та брудної води

Фільтр виготовлений з екологічно безпечних матеріалів. Якщо він не містить речовин, що заборонені для утилізації домашнього сміття, то можете бути утилізований зі звичайним домашнім сміттям.

Брудну воду можна зливати через злив у тому випадку, якщо в ній відсутні заборонені речовини.

## Опис пристрою

### Комплект постачання

Розпаковуючи апарат, перевірте його комплектацію та цілісність. При наявності претензій слід сповістити про це торговельну організацію, що продала апарат.

**Примітка:** Зображення пристрою та його експлуатації знаходяться на передній обкладинці, попередньо, будь ласка, розкладіть її.



- 1 Мережевий кабель зі штекером
- 2 Вимикач
- 3 Клавіша Змотка кабелю
- 4 Ручка
- 5 Місце для додаткового обладнання
- 6 Кришка для зберігання додаткового обладнання
- 7 Всмоктуючий шланг
- 8 Ручка
- 9 Додаткова повітряна заслінка
- 10 Телескопічна трубка
- 11 Розблокування для регулювання телескопічної всмоктувальної трубки
- 12 Сопло для підлоги, переключається
- 13 Сопло для заповнення
- 14 Насадка для м'якої оббивки
- 15 Проміжний фільтр
- 16 Кришка ємності водяного фільтра
- 17 Відбивний щиток
- 18 Ємність водяного фільтра
- 19 Протипінна рідина (FoamStop)
- 20 Тримач насадки для підлоги
- 21 Фільтр HEPA-Plus  
Складається з:  
HEPA-фільтра та фільтра для очищення вихідного повітря

**Для пристрою 1.195-132 / 1.195-137**  
входить до комплекту постачання  
22 Турбо-сопло для підлоги

## Правила безпеки

- Цей пристрій не призначено для використання людьми (у тому числі й дітей) з обмеженими фізичними,

сенсорними або розумовими здатностями або особами з відсутністю досвіду й/або знань, за винятком випадків, якщо за забезпеченням безпеки їхньої роботи спостерігають спеціально підготовлені особи або вони одержують від них вказівки, що стосуються використання пристрою. Необхідно стежити за дітьми, не дозволяти їм грати із пристроєм.

- Вимикати пристрій, якщо він не використовується для очистки.

### ⚠ Електричне з'єднання

Пристрій слід вмикати лише до змінного струму. Напруга повинна відповідати вказанам на фірмовій табличці пристрою даним щодо напруги.

### ⚠ Небезпека враження струмом

Ніколи не торкайтесь мережного штекера та розетки вологими руками.

Не можна витягувати мережевий штекер із розетки за кабелів.

Перевіряти підключення приладу до мережі на предмет пошкодження перед кожним використанням. Замініть дефектний провід через авторизовану сервісну службу/ електрика.

Щоб уникнути нещасних випадків під час використання електроприладів, ми рекомендуємо використовувати розетки з попередньо увімкненим автоматом захисту від току витоку (макс. 30 мА сили току номінальної дії).

### ⚠ Увага

Певні речовини можуть створювати вибухонебезпечні гази або суміші, змішуючись зі всмоктуваним повітрям. Ніколи не всмоктувати пиломососом наступні речовини:

- Вибухонебезпечні або горючі гази, рідини або пил (реактивний пил)
- Реактивний металевий пил (наприклад, алюміній, магній, цинк) у сполуці з сильнолужними та кислотними засобами для чищення
- Нерозведені сильні кислоти та луги
- Органічні розчинники (наприклад, бензин, розріджувач фарби, ацетон, мазут).

До того ж, ці речовини можуть пошкодити матеріали, що використовуються у пристрої.

# Введення в експлуатацію / Експлуатація

## Приєднати додаткове обладнання

### Малюнок 1

- Під'єднати всмоктуючий шланг.
  - З'єднати телескопічну всмоктувальну трубку з всмоктувальним шлангом та зафіксувати насадку для підлоги.
- Примітка:** Установити висоту телескопічної всмоктувальної трубки відповідно до вашого росту, щоб ви могли комфортно виконувати роботи, дотримуючи правильної постави.

### Малюнок 2

- Включити розблокування та витягнути або засунути внутрішню трубку на бажану довжину.

## Наповнити ємність водяного фільтра

### ⚠ Увага

*Не допускається використання пристрою без заповненої ємності водяного фільтра! У постаєвку вже включені проміжний фільтр та вигнутий відбивний щиток. Переконайтеся при заповненні в тім, що ці складові частини правильно встановлені (див.: **ЮЯКОМПЛЕКТ ПОСТАЧААННЯ**). Вони можуть послужити причиною поганої швидкості відкачки або раннього виходу з ладу проміжного фільтра (див.: **ЮЯЗАКІНЧЕННЯ РОБОТИ**).*

### Малюнок 3

- Натиснути кнопку розблокування та вийняти ємність водяного фільтра.

### Малюнок 4

- Зняти кришку ємності водяного фільтра та заповнити ємність водяного фільтра водопровідною водою до положення між оцінками MIN та MAX (приб. 2 літри)!

### Малюнок 5

- Додати ковпачок протипінної рідини (FoamStop) у ємність водяного фільтра.
- Примітка:** Принцип роботи всмоктувального пристрою базується на завихренні всмоктуваного повітря у водяному фільтрі. При цьому всмоктуваний матеріал та залишки мийних засобів з підлоги збираються у водяній ванні. За певних умов може

відбуватися утворення піни. Для уникнення цього вам необхідно додати у водяну ванну повний ковпачок протипінної рідини. Протипінна рідина не шкодить навколишньому середовищу та повністю піддається біологічному розкладанню. Незначне піноутворення під час роботи є нормальним та не робить негативного впливу на роботу пристрою.

### Малюнок 6

- Знову надягти кришку. Повністю засунути ємність водяного фільтра в пристрій та потягнути наверх до фіксації.

**Примітка:** Додати воду, якщо рівень води в ємності під час роботи опускається нижче відмітки "MIN".

## Приступити до роботи

### Малюнок 7

- Повністю витягти із пристрою мережний кабель та вставити штекер у розетку.
- Для включення натиснути на головний вимикач (Вкл./Викл).

### ⚠ Увага

*Не всмоктувати велику кількість порошкоподібних речовин, таких, як какао, борошно, мийний засіб, сухі суміші для готування кремів та тому подібні.*

## Робота з насадкою для підлоги

### Очистка твердих поверхонь

#### Малюнок 8

- Натиснути ногою на перемикач щітки для підлоги. На нижній частині сопла для підлоги з'явилася щітка.

### Очистка килимів

#### Малюнок 9

- Натиснути ногою на перемикач щітки для підлоги. На нижній частині сопла для підлоги щетина зникла.

**Примітка:** При встановленій високій постійній силі всмоктування пристрою, насадка може сильно присмоктуватися до килимів, подушок, штор та ін. У цьому випадку для зменшення потужності всмоктування використовуйте додаткову повітряну заслінку. Знову закрийте після використання.

## Вологе прибирання

### ⚠ **Увага**

Насадку для підлоги та всмоктувальну трубку не можна використовувати для чищення у вологому режимі, небезпека утворення іржі!

→ Можливе поглинання вологого бруду або невеликої кількості рідини, прибіл. до 0,5 л. Для цього використовувати рукоятку без всмоктувальної трубки та насадку для підлоги, або насадку для стиків.

## Робота з насадкою для стиків та насадкою для оббивки

**Примітка:** Насадки для стиків та оббивки розміщуються в пристрої.

### Малюнок 10

→ Для початку роботи відкрити кришку та витягтися бажану насадку.

### Насадка для стиків

для кутів, стиків, радіаторів опалення та важкодоступних поверхонь.

### Насадка для оббивки

для очистки м'яких меблів, гардин, матраців тощо

## Турбофорсунка \*

\* в залежності від оснащення

### Малюнок 11

#### → Турбо-сопло для підлоги

(номер замовлення 4.130-177)

Очищення та всмоктування у робочому режимі.

Особливо підходить для очищення волосяного покриву тварин та килимів з високим ворсом. Приведення в дію щіткового валику за допомогою потоку повітря.

Для цього немає необхідності для електричного підключення.

## Неробоче положення

→ Виключити апарат, для цього натиснути на головний вмикач (Вкл./Викл).

### Малюнок 12

→ Поміщати насадку для підлоги при перерві в роботі в прийомний пристрій апарата.

## Закінчення роботи

### Малюнок 13

- Вимкнути пристрій та витягнути штекер.
- Натиснути кнопку змотки кабеля. Кабель автоматично замотується у пристрій.

## Очищення системи водяного фільтра

### ⚠ **Увага**

Після кожного застосування ємності водяного фільтра очищати кришку фільтра та відбивний щиток та висушувати їх. Звертайте увагу на чистоту очищення напрямних відбивного щитка.

→ Вийняти ємність водяного фільтра із пристрою (див.: ЗАПОВНИТИ ЄМНІСТЬ ВОДЯНОГО ФІЛЬТРА).

### Малюнок 14

- Зняти кришку ємності та вийняти відбивний щиток.
  - Спорожнити ємність водяного фільтра через вигин.
  - Очистити та висушити кришку та ємність водяного фільтра.
- Важливо:** Перед зберіганням необхідно добре висушити всі деталі системи водяного фільтра, особливо проміжний фільтр.

## Транспортування, зберігання

- Під час транспортування тримати пристрій за ручку та зберігати в сухому приміщенні.
- Ємність водяного фільтра всувати в пристрій не повністю, для забезпечення провітрювання під час тривалого зберігання.

## Догляд, технічне обслуговування

### ⚠ Увага

Під час проведення будь-яких робіт з догляду та технічного обслуговування апарат слід вимкнути, а мережевий шнур - витягти з розетки.

### Очистити пристрій та аксесуари

### ⚠ Увага

Не використовувати засоби для чищення для скла або універсальні засоби для чищення! Забороняється занурювати пристрій у воду.

→ Очищувати пристрій та аксесуари з пластмаси за допомогою стандартних засобів для чищення виробів з пластмаси.

### Малюнок 15

- Всмоктувальний шланг та рукоятку для очищення можна розбирати.
- Перевірити приналежності на засміття та, якщо буде потреба, зробити чищення. Для очищення насадки для підлоги не можна використовувати воду.

### Очищення/заміна проміжного фільтра

**Примітка:** Проміжний фільтр при нормальному режимі експлуатації очищати кожні 8 тижнів, при слабшанні сили тяги - частіше.

Для очищення використовувати стандартну губку для збирання з м'якого матеріалу щоб уникнути uszkodження покриттів ламелей.

### Малюнок 16

- Окремі ламелі проміжного фільтра очистити за допомогою губки під проточною водою.
- При нормальному режимі експлуатації замінити проміжний фільтр кожні 12 місяців, якщо буде потреба - частіше.

**Примітка:** Проміжний фільтр необхідно утилізувати разом із залишками сміття.

### Замінити фільтр HEPA-Plus

**Примітка:** Фільтр HEPA-Plus складається з фільтра HEPA та фільтра для очищення вихідного повітря. Для забезпечення оптимальної ефективності очищення та роботи пристрою фільтр необхідно замінити не рідше, ніж через кожні 18 місяців. При

наявності uszkodження або сильного забруднення замінити раніше.

### ⚠ Увага

Фільтр HEPA-Plus не промити!

### Малюнок 17

→ Зняти кришку.

### Малюнок 18

- Вийняти фільтр HEPA-Plus.
- Новий фільтр HEPA-Plus вставити таким чином, щоб він зафіксувався із клацанням.
- Знову вставити кришку таким чином, щоб вона зафіксувалася із клацанням.

### Очистити всмоктувальний канал у ємності водяного фільтра

### Малюнок 19

- Видалити відкладення у всмоктувальному каналі через промивання зверху струменем води.

## Технічні характеристики

Номинальна напруга 1~50/60 Hz	220-240	V
Потужність P <sub>номінальна</sub>	1200	Вт
Потужність P <sub>максимальна</sub>	1400	Вт
Заправний об'єм ємності водяного фільтра	2	л
Рівень звукового тиску	69	дБ(А)
вага (без обладнання)	8,5	кг
Номинальна ширина, додаткове обладнання	35	мм

### DS 5600:

Фільтр HEPA-Plus клас H 12 згідно EN 1822

### DS 5600 Mediclean:

Фільтр HEPA-Plus клас H 13 згідно EN 1822

### Можливі зміни у конструкції пристрою!

## Усунення несправностей

Незначні uszkodження ви можете виправити самостійно за допомогою наступного огляду. У сумнівних випадках, будь ласка, звертайтеся до компетентної служби технічної підтримки.

## **⚠ Обережно!**

*Під час проведення будь-яких робіт з догляду та технічного обслуговування апарат слід вимкнути, а мережевий шнур - витягти з розетки.*

*Ремонтні роботи та роботи з електричними вузлами може виконувати тільки уповноважена служба сервісного обслуговування.*

### **Пристрій не всмоктує**

#### **Перервана подача живлення**

- ➔ Витягти з розетки штепсельну вилку, перевірити сполучний кабель та штепсельну вилку на наявність ушкоджень.

### **Слабка / падаюча потужність всмоктування**

#### **Відбивний щиток відсутній або неправильно зафіксований**

- ➔ Правильно вставити відбивний щиток (див.: юАКОМПЛЕКТ ПОСТАЧАННЯ)

#### **Проміжний фільтр вологий**

- ➔ Висушити проміжний фільтр або вставити новий висохлий фільтр. (див.: юАДОГЛЯД, ТЕХНІЧНЕ ОБСЛУГОВУВАННЯ)

#### **Сильне піноутворення в ємності водяного фільтра**

- ➔ Замінити воду та додати 1-2 ковпачка FoamStop. Перевірити проміжний фільтр на наявність вологи. Вологий фільтр промити та після того просушити або встановити новий фільтр.

#### **Занадто багато або занадто мало води в ємності водяного фільтра.**

- ➔ Перевірити відмітки "MIN / MAX" на ємності.

#### **Проміжний фільтр відсутній або встановлений не правильно**

- ➔ Перевірити.

#### **Фільтр HEPA-Plus забруднений**

- ➔ Замінити фільтр HEPA-Plus. (див.: юАДОГЛЯД, ТЕХНІЧНЕ ОБСЛУГОВУВАННЯ)

#### **Проміжний фільтр забруднений**

- ➔ Промити фільтр, якщо буде потреба встановити новий проміжний фільтр.

(див.: юАДОГЛЯД, ТЕХНІЧНЕ ОБСЛУГОВУВАННЯ)

#### **Засміття додаткового обладнання**

- ➔ Усунути засміття.

#### **Відкладення у всмоктувальному каналі**

- ➔ Усунути відкладення. (див.: юАДОГЛЯД, ТЕХНІЧНЕ ОБСЛУГОВУВАННЯ)

#### **Ємність всмоктувального фільтра зафіксована неправильно**

- ➔ Перевірити. (див.: ЗАПОВНИТИ ЄМНІСТЬ ВОДЯНОГО ФІЛЬТРА)

#### **Відкрити додаткову повітряну заслінку на ручці**

- ➔ Закрити додаткову повітряну заслінку. (див.: РОБОТА З НАСАДКОЮ ДЛЯ ПІДЛОГИ)

## **Загальні вказівки**

### **Гарантія**

У кожній країні діють умови гарантії, видані нашими компетентними товариствами зі збуту. Неполадки в роботі пристрою ми усуваємо безплатно протягом терміну дії гарантії, якщо вони викликані браком матеріалу чи помилками виготовлення. У гарантійному випадку звертайтеся, будь ласка, з обладнанням та документами, що підтверджують покупку пристрою, до Вашого торгового агента або до приведених нижче пунктів гарантійного обслуговування клієнтів. (Адреси див. на звороті)

### **Служба підтримки користувачів**

З різних питань та в разі поломок Вам допоможуть наші представники філіалу KARCHER.

(Адреси див. на звороті)

### **Замовлення запасних частин та спеціального обладнання**

Асортимент запасних частин, що часто необхідні, можна знайти в кінці інструкції по експлуатації.

Запасні частини та спеціальне обладнання Ви зможете отримати у Вашого дилера або у філіалі фірми KARCHER.

(Адреси див. на звороті)

## إرشادات عامة

### الضمان

في كل دولة تسري شروط الضمان التي تضعها شركة التسويق المختصة التابعة لنا. نحن نتولى علاج الأعطال التي قد تطرأ على جهازك بدون مقابل خلال فترة الضمان طالما أن السبب في هذه الأعطال ناجم عن وجود عيب في المواد أو في الصنع. في حالة استحقاق الضمان، توجه من فضلك بقسيمة الشراء إلى أقرب موزع أو مركز خدمة عملاء معتمد.

(العنوان موجود في الصفحة الخلفية)

### خدمة العملاء

يسر فرع مؤسسة KÄRCHER أن يقدم لك كافة أشكال المساعدة في حالة وجود استفسارات أو أعطال. (العنوان موجود في الصفحة الخلفية)

### طلب قطع غيار وملحقات إضافية

ستجد في نهاية دليل التشغيل نماذج لقطع الغيار الأكثر استخداماً. يمكنك الحصول على قطع الغيار والملحقات من الموزع أو من فرع مؤسسة KÄRCHER. (العنوان موجود في الصفحة الخلفية)

- استبدل الماء ثم ضع مقدار ملء الغطاء من السائل المزيل للرغوة (FoamStop) من مرة إلى مرتين. تحقق من جفاف الفلتر البيئي. اغسل الفلتر المبتل ثم جفّفه أو قم بتركيب فلترًا جديدًا.

### انخفاض أو ارتفاع مستوى المياه للغاية في وعاء فلتر الماء

- تحقق من الالتزام بعلامتي الحد الأدنى MIN والحد الأقصى MAX بالوعاء.

### الفلتر البيئي غير موجود، أو أنه غير مرّكب بشكل صحيح

- تحقق من ذلك.

### فلتر Plus-HEPA متسخ

- قم بتبديل فلتر Plus-HEPA. (انظر: العناية والصيانة)

### الفلتر البيئي متسخ

- اغسل الفلتر، و قم بتركيب فلتر بيئي جديد إذا لزم الأمر. (انظر: العناية والصيانة)

### الملحقات مسدودة

- قم بإزالة الانسداد.

### توجد ترسبات بقناة الشفط

- قم بإزالة الترسبات. (انظر: العناية والصيانة)

### وعاء فلتر الماء غير مرّكب بشكل صحيح

- تحقق من ذلك. (انظر: ملء وعاء فلتر الماء)

### صمام الهواء الجانبي بالمقبض مفتوح

- أغلق صمام الهواء الجانبي. (انظر: إجراء الأعمال باستخدام فوهة الأرضية)

: DS 5600 Mediclean

الفلتر Plus-HEPA الفئة H 13 وفقاً للمواصفة EN 1822

جميع حقوق إدخال تعديلات فنية محفوظة!

## المساعدة عند حدوث اختلالات

يمكنك إصلاح الأعطال البسيطة بنفسك مع الاستعانة بالعرض العام التالي. في حالة الشك في وجود عطل يرجى التوجه إلى خدمة العملاء المعتمدة.



يجب غلق الجهاز وسحب القابس الكهربائي في كل مرة قبل القيام بأعمال العناية والصيانة. غير مسموح بإجراء الإصلاحات واستخدام المكونات الكهربائية بالجهاز إلا لمركز خدمة العملاء المعتمد.

## الجهاز لا يشغط

### الإمداد بالتيار الكهربائي مقطوع

• اسحب قابس الكهرباء، وتحقق من سلامة كابل التوصيل وقابس الكهرباء من أي أضرار.

## قوة الشغط ضعيفة / منخفضة

لقد نسيت أن تقوم بتركيب صفيحة الارتطام أو أنها غير مركبة بشكل صحيح.

• قم بتركيب صفيحة الارتطام بشكل صحيح. (انظر: نطاق التسليم)

### الفلتر البيئي مبتل

• احرص على تجفيف الفلتر البيئي أو استبدله بفلتر جديد جاف.

(انظر: العناية والصيانة)

تكوّن رغوة كثيفة في وعاء فلتر الماء

- قم بتركيب فلتر Plus-HEPA الجديد، بحيث يسمع صوت "طقطقة" عند تثبيته.
- قم بتركيب الغطاء كما كان، بحيث يسمع صوت "طقطقة" عند تثبيته.

## تنظيف قناة الشغط في وعاء فلتر الماء

صورة 19

- تخلص من الرواسب المتبقية في قناة الشغط بواسطة الشطف من أعلى باستخدام تيار ماء مندفَع.

## البيانات الفنية

V	240-220	الجهد الكهربائي الاسمي
		Hz 60/50~1
واط	1200	القدرة الاسمية
واط	1400	الحد الأقصى للقدرة
لتر	2	كمية ملء وعاء فلتر الماء
ديسيل (أ)	69	مستوى الضجيج
كجم	8,5	الوزن (بدون الملحقات)
مم	35	اتساع القطر، الملحقات

: DS 5600

الفلتر Plus-HEPA الفئة H 12 وفقاً للمواصفة EN 1822



- أخرج وعاء فلتر الماء من الجهاز (انظر: ملء وعاء فلتر الماء).

صورة 14

- انزع غطاء الوعاء وأخرج صفيحة الارتطام.
- أفرغ وعاء فلتر الماء عبر السطح المستدير.
- احرص على تنظيف وتجفيف الغطاء ووعاء فلتر الماء.

**هام :** يجب تجفيف جميع مكونات نظام فلتر الماء تجفيفاً جيداً قبل تخزينها ولاسيما الفلتر البيئي.

### نقل الجهاز وتخزينه

- أمسك الجهاز من مقبض الحمل عند نقله وقم بتخزينه في مكان جاف.
- لا تقم بإدخال وعاء فلتر الماء بالكامل في الجهاز، وذلك لتهوئته خلال فترات تخزينه.

### العناية والصيانة



يجب غلق الجهاز وسحب القابس الكهربائي في كل مرة قبل القيام بأعمال العناية والصيانة.

### تنظيف الجهاز وملحقته



لا تستخدم أية أداة كاشطة أو زجاج أو منظف متعدد الاستخدام. لا تغمر الجهاز في الماء أبداً.

- قم بتنظيف الجهاز وأجزاء الملحقات البلاستيكية باستخدام منظف البلاستيك المتداول.

صورة 15

- يمكن فك خرطوم الشفط والمقبض من بعضهما البعض، وذلك لتنظيفهما.

- افحص الملحقات من حيث تعرضها للانسداد وقم بتنظيفها عند الحاجة. لا يُسمح باستخدام الماء لتنظيف فوهة الأرضية.

### تنظيف / استبدال الفلتر البيئي

**ملاحظة :** قم بتنظيف الفلتر البيئي كل 8 أسابيع في حالة الاستخدام المعتاد، أو خلال مدة أقل في حالة انخفاض قوة الشفط. استخدم لتنظيفه الإسفنجة المنزلية الشائعة المصنوعة من خامات ناعمة، وذلك تجنباً لحدوث أضرار بالشرائح المطلية.

صورة 16

- قم بتنظيف شرائح الفلتر البيئي كل على حدة بواسطة الإسفنجة تحت الماء الجاري.
  - في حالة الاستخدام المعتاد يتم استبدال الفلتر البيئي بعد 12 شهراً على الأكثر، ويمكن استبداله قبل ذلك عند الحاجة.
- ملاحظة :** يجب التخلص من الفلتر البيئي مع بقايا المخلفات.

### تبديل فلتر Plus-HEPA

**ملاحظة :** يتكون فلتر Plus-HEPA من فلتر HEPA وفلتر الهواء المستهلك. للحصول على أفضل نتيجة للتنظيف وضمان أداء وظيفي مثالي للجهاز لابد من تبديل هذا الفلتر بعد 18 شهراً بحد أقصى. واحرص على تبديله قبل مرور تلك المدة في حالة تعرّضه لأضرار أو اتساخات شديدة.



لا تعسل فلتر Plus-HEPA!

صورة 17

- اخلع الغطاء.

صورة 18

- قم بإخراج فلتر Plus-HEPA.

## إجراء الأعمال باستخدام فوهة الأرضية

### شفط الأتربة من الأسطح الصلبة صورة 8

- اضغط على مفتاح التحويل بفوهة الأرضية بقدمك. لتصبح أشرطة الفرشاة بالجانب السفلي من فوهة الأرضية ممتدة.

### شفط الأتربة من الأرضيات المغطاة بالسجاد صورة 9

- اضغط على مفتاح التحويل بفوهة الأرضية بقدمك. لتصبح أشرطة الفرشاة بالجانب السفلي من فوهة الأرضية منكمشة.
- ملاحظة : نظراً لقوة الشفط العالية للجهاز أثناء العمل فمن الممكن أن تلتصق بشدة فوهات الشفط بالسجاد والمفروشات والسائتر. وفي هذه الحالة استخدم صمام الهواء الجانبي لخفض قوة الشفط. ثم أغلقه مرة أخرى بعد الاستخدام.

## فوهة الشقوق

مخصصة لتنظيف الحواف والفجوات والأجسام الساخنة والمناطق التي يصعب الوصول إليها.

### فوهة المفروشات

مناسبة لشفط الأتربة من مفروشات الأثاث والسائتر والمراتب وغير ذلك.

## الفوهة التوربينية

\* تبعاً للتجهيز  
صورة 11

### • فوهة توربينية للأرضيات (رقم الطلب 4.130177)

تغريش وشفط أثناء العمل.  
مناسبة تماماً لشفط شعر الحيوانات وتنظيف السجاد العالية الوبر. يتم دفع وتحريك بكرة الفرشاة عن طريق تيار الهواء. لا يلزم التوصيل بالكهرباء.

## وضع الانتظار

- أوقف تشغيل الجهاز، وللقيام بذلك اضغط على زر التشغيل / الإيقاف.
- صورة 12
- ضع فوهة الأرضية أثناء فترات الراحة في موضع الحفظ بالجهاز.

## إنهاء التشغيل

صورة 13

- أوقف الجهاز واسحب قابس الشبكة.
- اضغط على زر لف الكابل. ليلتف الكابل أوتوماتيكياً إلى داخل الجهاز.

### تنظيف نظام فلتير الماء

⚠️ انتبه

قم بتنظيف وتجفيف غطاء الفلتير وصفية الارتظام بعد استخدام وعاء فلتير الماء في كل مرة. يرجى مراعاة تنظيف منافذ صفية الارتظام.

## التنظيف بالماء

⚠️ انتبه

يحظر استخدام فوهة الأرضية وماسورة الشفط في الشفط الرطب، خطر التعرض للصدأ!

- يمكن شفط الأوساخ الرطبة أو الكميات القليلة من السوائل بحد أقصى 0.5 لتر تقريباً. وللقيام بذلك استخدم المقبض بدون ماسورة الشفط وفوهة الأرضية، أو فوهة الشقوق.

## العمل باستخدام فوهة الشقوق وفوهة المفروشات

ملاحظة : فوهة الشقوق وفوهة المفروشات محفوظة في الجهاز.

صورة 10

- ولاستخدامهما في العمل افتح الغطاء وأخرج الفوهة المرغوبة.

## التشغيل

### توصيل الملحقات

#### صورة 1

- قم بتوصيل خرطوم الشفط.
- اربط ماسورة الشفط المتداخلة بخرطوم الشفط ثم قم بتركيب فوهة الأرضية.
- **ملاحظة:** اضبط ماسورة الشفط المتداخلة وفقاً لطولك، حتى يتسنى لك العمل في وضع مستقيم دون إجهاد.

#### صورة 2

- افتح القفل وقم بسحب أو إدخال الماسورة الداخلية لضبط الطول المرغوب.

### املا وعاء فلتر الماء

#### ⚠ انتبه

لا تستخدم الجهاز دون أن يكون وعاء فلتر الماء مملوءاً!  
عند تسليم الجهاز يكون كل من الفلتر البيني وشفرة الارتطام المنحنية مركبين بالفعل.  
عند الملء احرص من فضلك على أن تكون هذه الأجزاء مركبة بشكل صحيح (انظر: نطاق التسليم). فقد تكون هي السبب وراء سوء عملية الشفط أو تعرض الفلتر البيني للاهتراء مبكراً (انظر: إنهاء التشغيل).

#### صورة 3

- اضغط على زر التحرير ثم أخرج وعاء فلتر الماء.

#### صورة 4

- انزع الغطاء من وعاء فلتر الماء واملأ وعاء فلتر الماء بماء الصنبور ما بين علامتي الحد الأدنى MIN والحد الأقصى MAX (حوالي 2 لتر)!

#### صورة 5

- ضع مقدار ملء الغطاء من سائل مزبل الرغوة (FoamStop) في وعاء فلتر الماء.

#### ملاحظة:

تتعمد طريقة عمل الشفاط على دفع الهواء المشفوط في فلتر الماء. حينئذ تتجمع المواد الممتصة ورواسب المنظفات من أغشية الأرضيات في حمام الماء. وقد يؤدي هذا في بعض الأحوال إلى تكوين رغوة. ولتجنب ذلك يجب أن تضع مقدار ملء الغطاء من سائل مزبل الرغوة في حمام فلتر الماء. ويعتبر سائل مزبل الرغوة هذا صديقاً للبيئة ويتحلل تماماً بصورة بيولوجية. ومن الطبيعي أن تتكون رغوة بسيطة أثناء التشغيل، ولا يؤدي ذلك إلى الإضرار بالأداء الوظيفي.

#### صورة 6

- قم بتركيب الغطاء كما كان. أدخل وعاء فلتر الماء كاملاً في الجهاز، واسحبه لأعلى حتى يثبت في موضعه.
- **ملاحظة:** يرجى استكمال الملء بالماء عندما ينخفض مستوى الماء في الوعاء أثناء العمل إلى ما دون علامة الحد الأدنى "MIN".

### البدء في العمل

#### صورة 7

- اسحب سلك الكهرباء بالكامل من الجهاز، وأدخل القابس في مقبس الكهرباء.
- لتشغيل الجهاز اضغط على زر التشغيل/الإيقاف (Aus/-Ein) الموجود بالجهاز.

#### ⚠ انتبه

لا تستخدم الجهاز لشفط كميات كبيرة من المواد المسحوقة مثل الكاكاو والدقيق والمنظفات ومسحوق الكريم وما شابه ذلك!

## ⚠️ الوصلة الكهربائية

قم بتوصيل الجهاز بتيار كهربائي متردد. يجب أن يتوافق الجهد الكهربائي مع الجهد المذكور على الملصق الموجود على الجهاز.

## ⚠️ خطر حدوث صدمة كهربائية

لا تقم بالإمساك بالقابس والمقبس إذا كانت يداك مبللتين.

لا تسحب القابس من خلال نزع الوصلة من المقبس.

يجب فحص الوصلة مع القابس الكهربائي قبل كل تشغيل للجهاز للتأكد من عدم وجود أية تلفيات. يجب استبدال الوصلات التالفة على الفور من أي فيي كهربائي معتمد أو أي مركز خدمة عملاء معتمد من أجل تلافي وقوع أية أخطار.

تجنبنا لوقوع حوادث كهربائية ننصح باستخدام مقابس ذات مفاتيح قطع الدائرة الكهربائية لتيار الخلل ومضادة للتيار (الحد الأقصى 30 ملبي أمبير لشدة تيار التحرير الاسمي).

## ⚠️ انتبه

بعض المواد يمكن أن تكون أبخرة أو خليط قابل للانفجار عند اتحادها مع الهواء الممتص!

لا تقم بشفط الأشياء التالية مطلقًا:

- الغازات القابلة للانفجار أو الاحتراق،  
السوائل والأتربة (الأتربة التفاعلية)

- غبار المعادن القابل للتفاعل (مثل الألومونيوم، والماغنسيوم، والزنك) عند اتحادها مع وسائل التنظيف القلوية والحمضية القوية.

- الأحماض والعناصر القوية والمركزة

- المواد العضوية المذيبة (مثل البنزين، ومزيل الألوان، والأسيتون، والزيت الساخن).

بالإضافة إلى ذلك يمكن أن تؤدي هذه المواد إلى تآكل الخامات المستخدمة في صنع الجهاز.

5. فتحات الملحقات
6. غطاء لحفظ الملحقات
7. خرطوم الشفط
8. مقبض
9. صمام هواء جانبي
10. ماسورة شفط متداخلة
11. قفل لضبط ماسورة الشفط المتداخلة
12. الفوهة الأرضية، قابلة للتركيب العكسي
13. فوهة الشقوق
14. رأس تنظيف المفروشات
15. فلتر بيني
16. غطاء وعاء فلتر الماء
17. صفيحة الارتطام
18. وعاء فلتر الماء
19. سائل مزبل للرغوة (FoamStop)
20. موضع تثبيت رأس تنظيف الأرضيات
21. فلتر Plus-HEPA  
يتكون من:  
فلتر HEPA وفلتر للهواء المستهلك  
فوهة توربينية للأرضية
- 22.

## إرشادات السلامة

- لا يجوز استخدام هذا الجهاز من قبل أي أشخاص (بما في ذلك الأطفال) يعانون من أية إعاقات بدنية أو حسية أو ذهنية أو تعوزهم الخبرة أو المعرفة أو كليهما، إلا إذا تم الإشراف عليهم من قبل الشخص المختص بسلامتهم أو إلا إذا حصلوا على تعليمات من هذا الشخص بشأن كيفية استخدام هذا الجهاز. فضلًا عن ذلك، يتعين مراقبة الأطفال للتأكد من عدم عبثهم بالجهاز.
- في حالة توقف التشغيل لفترات طويلة احرص على إيقاف الجهاز عن طريق المفتاح الرئيسي / مفتاح الأجهزة أو قم بخلع قابس التيار من الشبكة الكهربائية.

## عززي العمل

## حماية البيئة

المواد المستخدمة في التغليف قابلة لإعادة التصنيع لذا لا تتخلص من العبوة في القمامة المنزلية ولكن قم بتزويد مخصصي إعادة تدوير القمامة بها.



تحتوي الأجهزة القديمة على مواد قيمة قابلة لإعادة التدوير والاستخدام والتي يجب الاستفادة منها. لذا، قم بالتخلص من الأجهزة القديمة بما يتوافق مع نظم التجميع المناسبة.



## التخلص من الفلتر والمياه المحملة بالأوساخ

الفلتر مصنوعة من مواد صديقة للبيئة. ما دامت لم تشفط أي مواد يُمنع إلّاؤها في مهملات المنزل. ويمكن التخلص من المياه المحملة بالأوساخ عبر المصرف، مادامت لا تحتوي على مواد منووعة.

## وصف الجهاز

### المحتويات التي يتم تسليمها

عند فـض محتويات الصندوق تأكد من عدم نقص أي من المحتويات وسلامتها من الأضرار. وإذا كانت لديك أي شكوى يرجى إخطار التاجر على الفور.

**ملاحظة:** صور الجهاز وطريقة الاستعمال موجودة على الصفحة المطوية الأمامية، فيرجى فتحها أولاً.



1. سلك كهربائي مع قابس
2. مفتاح الجهاز (تشغيل/إيقاف)
3. زر لف الكابل
4. مقبض

يرجى قراءة دليل التشغيل الأصلي هذا قبل أول استخدام لجهازكم، ثم التعامل مع الجهاز وفقاً للتعليمات الواردة بهذا الدليل. كما يرجى الاحتفاظ بدليل التشغيل لأي استخدامات أخرى فيما بعد أو في حالة تسليم الجهاز لمستخدمين آخرين.



## الاستخدام المطابق للتعليمات

الجهاز مطابق للشروح الواردة في دليل التشغيل هذا ولإرشادات السلامة الخاصة باستخدامه كسقاط جاف.

ويمكنه اختيارياً شفط بعض الكميات القليلة من السوائل.

- لا تستخدم هذا الجهاز إلا إذا كان وعاء فلتر الماء مملوفاً.
- ولا تستخدمه إلا للأغراض الشخصية ومع الملحقات وقطع الغيار المعتمدة من KÄRCHER.

## الوصف وطريقة العمل

هذا السقاط يحتوي على نظام لترشيح الماء وهو يلتقط الجزيئات متناهية الصغر. ويعتبر الفلتر الإضافي ذو الأداء العالي Plus-HEPA حاجباً لجميع مسببات الحساسية. وتتم تنقية الهواء المستهلك من جميع الجزيئات التي تزيد على 0.3 ميكرومتر بنسبة 99.99%، وبذلك يصبح أنقى من هواء الغرفة.

المرشح المائي K5600	المرشح البيئي	هيا
الجزيئات التي تدخل الرئة		
أنواع الغبار البقيق		
عند الغبار العنقري (مخلفات)		
بكتيريا		
قطرات		
الطلع		
الغلافات الخشنة (شعر حيوانات، زغب، قنات)		

درجة الاحتجاز باللبسة العنقري لكافة الجزيئات التي يزيد حجمها عن 0.3 ميكرون









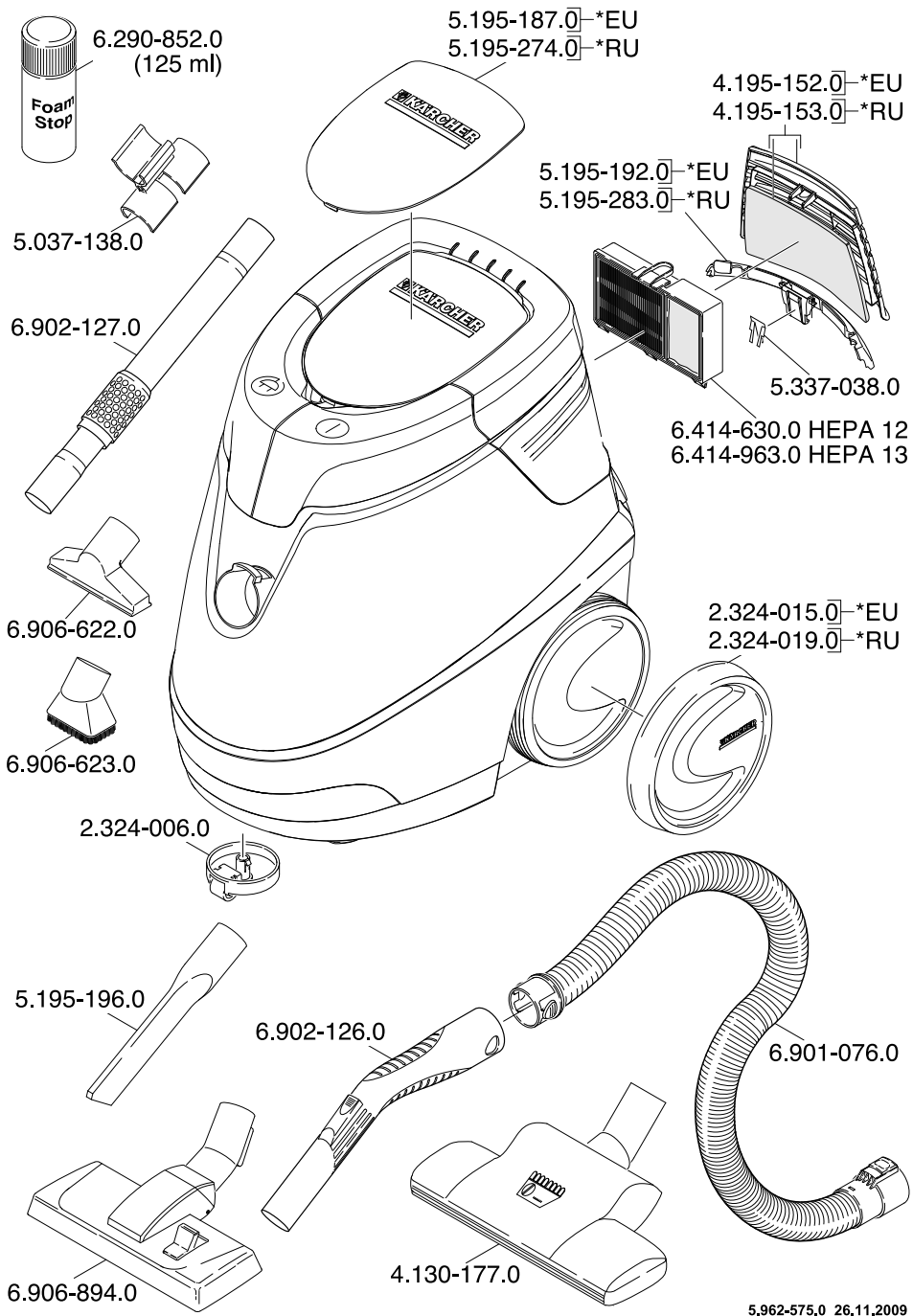

**A**

Alfred Kärcher Ges.m.b.H.  
Lichtblaustraße 7  
1220 Wien  
☎ (01) 250 600

**AUS**

Kärcher Pty. Ltd.  
40 Koornang Road  
Scoresby VIC 3179  
☎ (03) 9765 - 2300

**B / LUX**

Kärcher N.V.  
Industrieweg 12  
2320 Hoogstraten  
☎ B: 0900 10027  
LUX: 0032 900 10027

**BR**

Kärcher Indústria e Comércio Ltda.  
Av. Prof. Benedito Montenegro 419  
CEP 13.140-000 - Paulínia - SP  
☎ 0800 176 111

**CDN**

Kärcher Canada Inc.  
6975 Creditview Road Unit #2  
Mississauga, Ontario L5N 8E9  
☎ 1-800-465-4980

**CH**

Kärcher AG  
Industriestraße 16  
8108 Dällikon  
☎ 0844 850 863

**CZ**

Kärcher spol s r.o.  
Modletice č.p. 141  
251 01 Říčany u Prahy  
☎ 0323 606 014

**D**

Alfred Kärcher GmbH & Co. KG  
Service-Center Gissigheim  
Im Gewerbegebiet 2  
97953 Königheim-Gissigheim  
☎ (07195) 903 2065

**DK**

Kärcher Rengøringsystemer A/S  
Gejlhøvedgård 5  
6000 Kolding  
☎ 70 206 667

**E**

Kärcher S.A.  
Pol. Industrial Font del Radium  
Calle Doctor Trueta 6-7  
08400 Granollers (Barcelona)  
☎ 902 170 068

**F**

Kärcher S.A.S.  
5 Avenue des Coquelicots  
Z.A. des Petits Carreaux  
94865 Bonneuil-sur-Marne  
☎ (01) 43 996 770

**FIN**

Kärcher OY  
Yrittäjätie 17  
01800 Klaukkala  
☎ 0207 413 600

**GB**

Kärcher(UK) Limited  
Kärcher House  
Beaumont Road  
Banbury  
Oxon, OX16 1TB  
☎ 01295 752 200

**GR**

Kärcher Cleaning Systems A.E.  
31-33, Nikitara str. &  
Konstantinoupoleos str.  
13671 Acharnes  
☎ 210 - 2316 153

**H**

Kärcher Hungária Kft  
Tormásrét ut. 2.  
2051 Biatorbágy  
☎ (023) 530 640

**HK**

Kärcher Limited  
Unit 10, 17/F.  
APEC Plaza  
49 Hoi Yuen Road  
Kwun Tong, Kowloon  
☎ (02) 357-5863

**I**

Kärcher S.p.A.  
Via A.Vespucchi 19  
21013 Gallarate (VA)  
☎ 848 - 99 88 77

**IRL**

Kärcher Ltd  
C1 Centrepoint Business Park  
Oak Road  
Dublin 12  
☎ (01) 409 7777

**KOR**

Kärcher (Korea) Co. Ltd.  
162 Gukhoe-daero  
(872-2 Sinjeong-Dong)  
Seoul, Korea  
☎ 02-322-6588, A/S.1544-6577

**MAL**

Kärcher Cleaning Systems Sdn. Bhd.  
No. 8, Jalan Serindit 2  
Bandar Puchong Jaya  
47100 Puchong, Selangor  
☎ (03) 5882 1148

**MEX**

Kärcher México, SA de CV  
Av. Gustavo Baz No. 29-C  
Col. Naucalpan Centro  
Naucalpan, Edo. de México  
C.P. 53000 México  
☎ 01 800 024 13 13

**N**

Kärcher AS  
Stanseveien 31  
0976 Oslo  
☎ 24 17 77 00

**NL**

Kärcher BV  
Postbus 474  
4870 AL Etten-Leur  
☎ 0900-33 444 33

**NZ**

Kärcher Limited  
12 Ron Driver Place  
East Tamaki, Auckland  
☎ (09) 274-4603

**P**

NEOPARTS II - Equipamentos, S.A.  
Av. Infante D. Henrique, Lote 35  
1800-218 Lisboa  
☎ 21 8558300

**PL**

Kärcher Sp. z o.o.  
Ul. Stawowa 140  
31-346 Kraków  
☎ (012) 6397-222

**PRC**

Kärcher Cleaning Systems Co., Ltd.  
Part B, Building 30,  
No. 390 Ai Du Road  
Shanghai Waigaoqiao 200131  
☎ (021) 5046-3579

**RO**

Kärcher Romania s.r.l.  
Sos. Odaii Nr. 439  
013606 București  
☎ 0372 709 001

**RUS**

ООО «Керхер», ул.  
Электрoзаводская, д.27,  
стр.2, 107023 Москва  
☎ (495) 228 39 45

**S**

Kärcher AB  
Tagenevägen 31  
42502 Hisings-Kärä  
☎ (031) 577-300

**SGP**

Kärcher Asia Pacific Pte. Ltd.  
5 Toh Guan Road East  
#01-00 Freight Links  
Express Distripark  
Singapore 608831  
☎ 6897-1811

**SK**

Kärcher Slovakia, s.r.o.  
Beniakova 2  
94901 Nitra  
☎ 037 6555 798

**TR**

Kärcher Servis Ticaret A.S.  
Mahmutbey Mahallesi İstoc  
Petrol Plaza C-Blok Kat: 2-3  
Bağcılar / 34218 İSTANBUL  
☎ 0212 659 43 69

**TWN**

Kärcher Limited  
5F/6. No.7, Wu-Chuan 1st Rd  
Wu-Ku Industrial Zone  
Taipei County  
☎ (02) 2299-9626

**UA**

Kärcher Ukraine  
Kilzeva doroga, 9  
03191, Kyiv  
☎ (044) 594 75 75

**UAE**

Kärcher FZE  
P.O. Box 17416  
Jebel Ali Free Zone  
Dubai, U.A.E.  
☎ (04) 886 1177

**USA**

Alfred Kärcher, Inc  
1270 Satellite Blvd  
Suite 350  
Duluth, GA 30097  
☎ 678-935-4545; 877-527-2437

**ZA**

Kärcher (Pty.) Limited  
144 Kuschké Street  
Meadowdale  
Edenvale 1614  
☎ (011) 574-5360



**KÄRCHER®**

[www.kärcher.com](http://www.kärcher.com)