

T 7/1
T 10/1

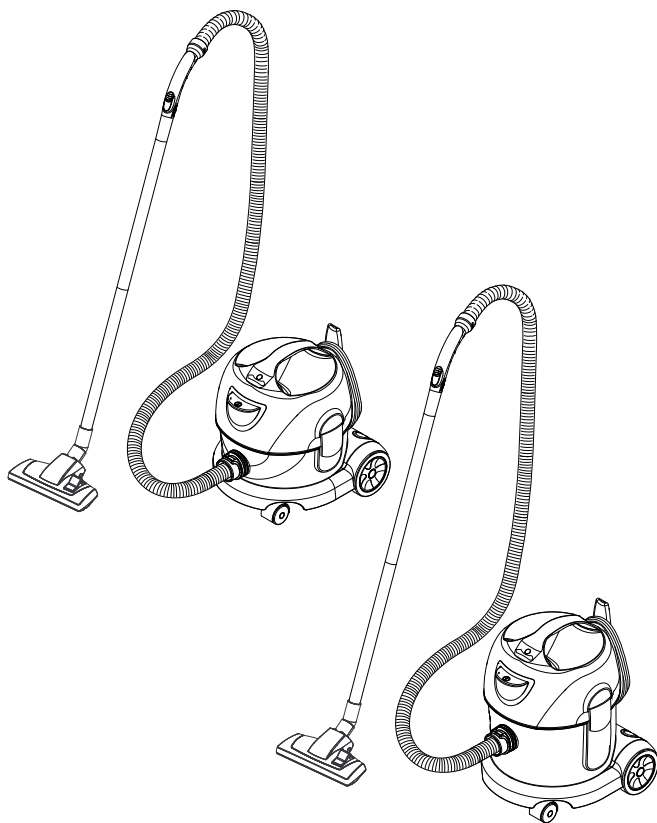

| | |
|-------------|-----|
| Deutsch | 4 |
| English | 9 |
| Français | 14 |
| Italiano | 19 |
| Nederlands | 24 |
| Español | 29 |
| Português | 34 |
| Dansk | 39 |
| Norsk | 44 |
| Svenska | 49 |
| Suomi | 54 |
| Ελληνικά | 59 |
| Türkçe | 64 |
| Русский | 69 |
| Magyar | 75 |
| Čeština | 80 |
| Slovenščina | 85 |
| Polski | 90 |
| Românește | 95 |
| Slovenčina | 100 |
| Hrvatski | 105 |
| Srpski | 110 |
| Български | 115 |
| Eesti | 120 |
| Latviešu | 125 |
| Lietuviškai | 130 |
| Українська | 135 |

Register and win!
www.kärcher.com/register-and-win



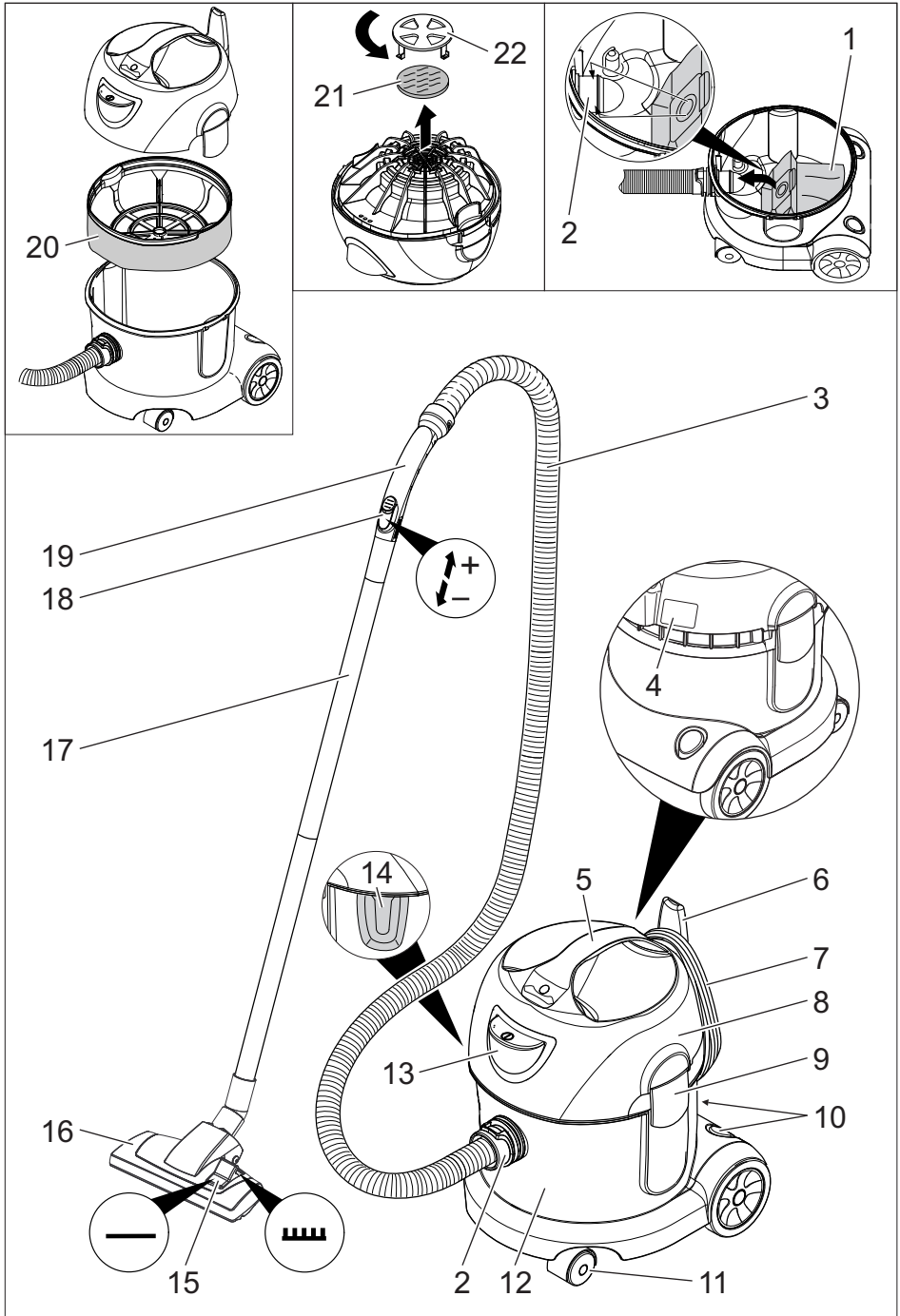

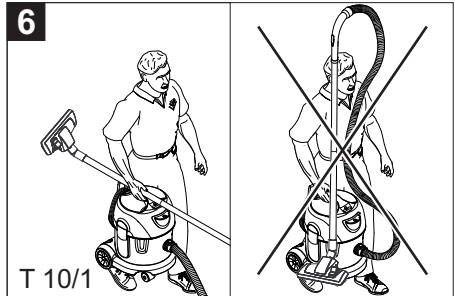
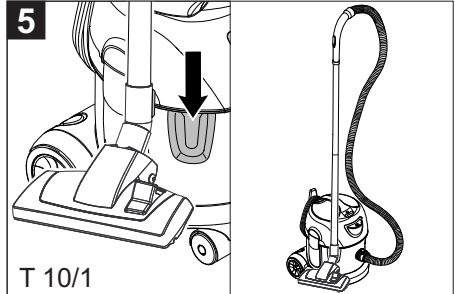
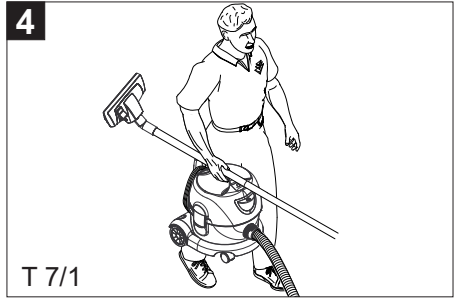
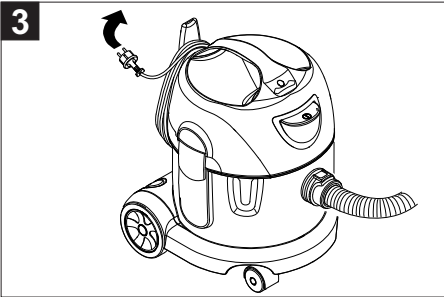
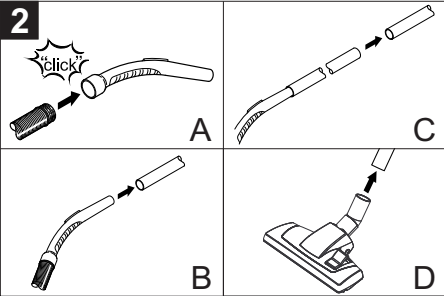
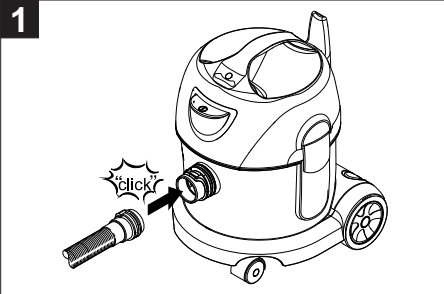
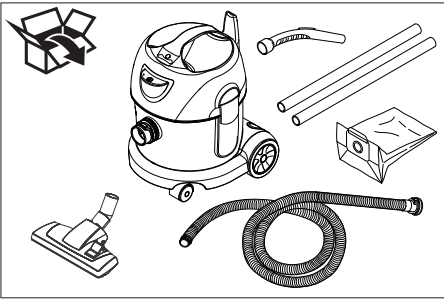



Lesen Sie vor der ersten Benutzung Ihres Gerätes diese Originalbetriebsanleitung, handeln Sie danach und bewahren Sie diese für späteren Gebrauch oder für Nachbesitzer auf.

- Vor erster Inbetriebnahme Sicherheitshinweise Nr. 5.956-249 unbedingt lesen!
- Bei Nichtbeachtung der Betriebsanleitung und der Sicherheitshinweise können Schäden am Gerät und Gefahren für den Bediener und andere Personen entstehen.
- Bei Transportschaden sofort Händler informieren.

Inhaltsverzeichnis

| | | |
|--|----|---|
| Umweltschutz | DE | 1 |
| Gefahrenstufen | DE | 1 |
| Bestimmungsgemäße Verwendung | DE | 1 |
| Geräteelemente | DE | 2 |
| Inbetriebnahme | DE | 2 |
| Bedienung | DE | 2 |
| Transport | DE | 2 |
| Lagerung | DE | 2 |
| Pflege und Wartung | DE | 2 |
| Hilfe bei Störungen | DE | 3 |
| Garantie | DE | 3 |
| Zubehör und Ersatzteile | DE | 3 |
| EG-Konformitätserklärung | DE | 4 |
| Technische Daten | DE | 5 |

Umweltschutz

| | |
|--|--|
| | Die Verpackungsmaterialien sind recyclebar. Bitte werfen Sie die Verpackungen nicht in den Hausmüll, sondern führen Sie diese einer Wiederverwertung zu. |
| | Altgeräte enthalten wertvolle recyclingfähige Materialien, die einer Verwertung zugeführt werden sollten. Batterien, Öl und ähnliche Stoffe dürfen nicht in die Umwelt gelangen. Bitte entsorgen Sie Altgeräte deshalb über geeignete Sammelsysteme. |

Hinweise zu Inhaltsstoffen (REACH)

Aktuelle Informationen zu Inhaltsstoffen finden Sie unter:

www.kaercher.de/REACH

Gefahrenstufen

⚠ **GEFAHR**

Für eine unmittelbar drohende Gefahr, die zu schweren Körperverletzungen oder zum Tod führt.

⚠ **WARNUNG**

Für eine möglicherweise gefährliche Situation, die zu schweren Körperverletzungen oder zum Tod führen könnte.

⚠ **VORSICHT**

Hinweis auf eine möglicherweise gefährliche Situation, die zu leichten Verletzungen führen kann.

ACHTUNG

Hinweis auf eine möglicherweise gefährliche Situation, die zu Sachschäden führen kann.

Bestimmungsgemäße Verwendung

⚠ **WARNUNG**

Das Gerät ist nicht für die Absaugung gesundheitsschädlicher Stäube geeignet.

ACHTUNG

Dieses Gerät ist nur für den Gebrauch in Innenräumen bestimmt.

- Dieser Universalsauger ist zur Trockenreinigung von Boden- und Wandflächen bestimmt.
- Dieses Gerät ist für den gewerblichen Gebrauch geeignet, z.B. Gebäudereinigung (Büros, Hotels usw.), für Handwerker auf Baustellen, für Schreiner und im Innenausbau.

Geräteelemente

- 1 Vliesfiltertüte
- 2 Saugstutzen
- 3 Saugschlauch
- 4 Typenschild
- 5 Tragegriff
- 6 Kabelhalter
- 7 Netzkabel
- 8 Saugkopf
- 9 Verriegelung des Saugkopfs
- 10 Aufnahme für Zubehör
- 11 Lenkrolle
- 12 Schmutzbehälter
- 13 Hauptschalter
- 14 Aufnahme für Bodendüse
(nur T 10/1)
- 15 Umschalter Hartfläche/Teppichboden
- 16 Bodendüse
- 17 Saugrohr
- 18 Saugkraftregler (stufenlos)
- 19 Krümmer
- 20 Hauptfilterkorb
- 21 Motorschutzfilter
- 22 Gitter des Motorschutzfilters

Inbetriebnahme

Das Gerät kann auf 2 Arten betrieben werden:

- 1 Betrieb mit Vliesfiltertüte oder Papierfiltertüte (Sonderzubehör)
 - 2 Betrieb ohne Filtertüte
- Kontrolle, ob Hauptfilterkorb im Gerät eingesetzt ist.

Einbau der Filtertüte

- Saugkopf entriegeln und abnehmen.
- Hauptfilterkorb entnehmen.
- Vliesfiltertüte oder Papierfiltertüte (Sonderzubehör) aufstecken.
- Hauptfilterkorb einsetzen.
- Saugkopf aufsetzen und verriegeln.

Bedienung

Gerät einschalten

- Netzstecker einstecken.
- Gerät am Hauptschalter einschalten.

Reinigungsbetrieb

- Umschalter der Bodendüse auf Hartfläche oder Teppichboden stellen.
- Saugkraft am Saugkraftregler regulieren (stufenlos).
- Reinigung durchführen.

Gerät ausschalten

- Gerät am Hauptschalter ausschalten.
- Netzstecker ziehen.

Nach jedem Betrieb

- Behälter entleeren.
- Gerät innen und außen durch Absaugen und Abwischen mit einem feuchten Tuch reinigen.

Transport

⚠ VORSICHT

*Verletzungs- und Beschädigungsgefahr!
Gewicht des Gerätes beim Transport beachten.*

- Beim Transport in Fahrzeugen Gerät nach den jeweils gültigen Richtlinien gegen Rutschen und Kippen sichern.

Lagerung

⚠ VORSICHT

*Verletzungs- und Beschädigungsgefahr!
Gewicht des Gerätes bei Lagerung beachten.*

Dieses Gerät darf nur in Innenräumen gelagert werden.

Pflege und Wartung

⚠ GEFAHR

Vor allen Arbeiten am Gerät, Gerät ausschalten und Netzstecker ziehen.

Hauptfilterkorb reinigen

- Hauptfilterkorb (auswaschbar) bei Bedarf unter fließendem Wasser reinigen.

ACHTUNG

Beschädigungsgefahr! Hauptfilterkorb nie nass einsetzen.

Motorschutzfilter austauschen

- Saugkopf entriegeln und abnehmen.
- Gitter des Motorschutzfilters nach unten drücken, drehen und herausnehmen.
- Motorschutzfilter entnehmen.
- Neuen Motorschutzfilter einlegen.
- Gitter des Motorschutzfilters einsetzen und einrasten.
- Saugkopf aufsetzen und verriegeln.

Hilfe bei Störungen

⚠ GEFAHR

Vor allen Arbeiten am Gerät, Gerät ausschalten und Netzstecker ziehen.

Gerät schaltet während des Betriebs ab

- Motor-Thermoprotektor hat angesprochen.
- Vliesfiltertüte oder Papierfiltertüte (Sonderzubehör) wechseln.
- Motorschutzfilter austauschen.
- Alle Teile auf Verstopfungen kontrollieren.

Wiedereinschaltung nach Abkühlen der Motorturbine nach ca. 30-40 Minuten.

Saugturbine läuft nicht

- Steckdose und Sicherung der Stromversorgung überprüfen.
- Netzkabel und Netzstecker des Gerätes überprüfen.
- Gerät einschalten.

Saugkraft lässt nach

- Verstopfungen aus Saugdüse, Saugrohr oder Saugschlauch entfernen.
- Vliesfiltertüte oder Papierfiltertüte (Sonderzubehör) wechseln.
- Hauptfilterkorb unter fließendem Wasser reinigen.
- Saugkopf richtig aufsetzen/verriegeln.
- Defekten Saugschlauch austauschen.
- Motorschutzfilter austauschen.

Staubaustritt beim Saugen

- Vliesfiltertüte oder Papierfiltertüte (Sonderzubehör) wechseln.
- Sitz der Vliesfiltertüte oder Papierfiltertüte (Sonderzubehör) kontrollieren.
- Saugkopf richtig aufsetzen/verriegeln.
- Unbeschädigten Hauptfilterkorb einsetzen.
- Motorschutzfilter richtig einsetzen.

Kundendienst

Kann die Störung nicht behoben werden, muss das Gerät vom Kundendienst überprüft werden.

Garantie

In jedem Land gelten die von unserer zuständigen Vertriebsgesellschaft herausgegebenen Garantiebedingungen. Etwaige Störungen an Ihrem Gerät beseitigen wir innerhalb der Garantiefrist kostenlos, sofern ein Material- oder Herstellungsfehler die Ursache sein sollte. Im Garantiefall wenden Sie sich bitte mit Kaufbeleg an Ihren Händler oder die nächste autorisierte Kundendienststelle.

Zubehör und Ersatzteile

- Es dürfen nur Zubehör und Ersatzteile verwendet werden, die vom Hersteller freigegeben sind. Original-Zubehör und Original-Ersatzteile bieten die Gewähr dafür, dass das Gerät sicher und störungsfrei betrieben werden kann.
- Eine Auswahl der am häufigsten benötigten Ersatzteile finden Sie am Ende der Betriebsanleitung.
- Weitere Informationen über Ersatzteile erhalten Sie unter www.kaercher.com im Bereich Service.

EG-Konformitätserklärung

Hiermit erklären wir, dass die nachfolgend bezeichnete Maschine aufgrund ihrer Konzipierung und Bauart sowie in der von uns in Verkehr gebrachten Ausführung den einschlägigen grundlegenden Sicherheits- und Gesundheitsanforderungen der EG-Richtlinien entspricht. Bei einer nicht mit uns abgestimmten Änderung der Maschine verliert diese Erklärung ihre Gültigkeit.

Produkt: Trockensauger

Typ: 1.527-xxx

Einschlägige EG-Richtlinien

2006/42/EG (+2009/127/EG)

2004/108/EG

2011/65/EU

2009/125/EG

Angewandte harmonisierte Normen

EN 55014-1: 2006+A1: 2009+A2: 2011

EN 55014-2: 1997+A1: 2001+A2: 2008

EN 60335-1

EN 60335-2-69

EN 61000-3-2: 2006+A1: 2009+A2: 2009

EN 61000-3-3: 2013

EN 62233: 2008

EN 50581

EN 60312: 2013

Angewandte nationale Normen

-

Angewandte Verordnung(en)

666/2013

5.957-804

Die Unterzeichnenden handeln im Auftrag und mit Vollmacht der Geschäftsführung.

H. Jenner
CEO

S. Reiser
Head of Approval

Dokumentationsbevollmächtigter:

S. Reiser

Alfred Kärcher GmbH & Co. KG
Alfred-Kärcher-Str. 28 - 40
71364 Winnenden (Germany)
Tel.: +49 7195 14-0
Fax: +49 7195 14-2212

Winnenden, 2014/02/01

Technische Daten

| | | T 7/1 | T 10/1 |
|-----------------------------------|---|-----------------|-----------------|
| Netzspannung | V | 220-240 | 220-240 |
| Frequenz | Hz | 1~ 50/60 | 1~ 50/60 |
| Behälterinhalt | l | 7 | 10 |
| Luftmenge (max.) | l/s | 55 | 61 |
| Unterdruck (max.) | kPa (mbar) | 24,5 (245) | 24,4 (244) |
| Schutzklasse |  | II | II |
| Saugschlauchanschluss (C-DN/C-ID) | mm | 32 | 32 |
| Länge x Breite x Höhe | mm | 350 x 310 x 340 | 355 x 310 x 385 |
| Typisches Betriebsgewicht | kg | 5,3 | 6,0 |
| Umgebungstemperatur (max.) | °C | +40 | +40 |

Ermittelte Werte gemäß EN 60335-2-69

| | | | |
|----------------------------------|------------------|------|------|
| Schalldruckpegel L _{pA} | dB(A) | 62 | 62 |
| Unsicherheit K _{pA} | dB(A) | 2 | 2 |
| Hand-Arm Vibrationswert | m/s ² | <2,5 | <2,5 |
| Unsicherheit K | m/s ² | 0,2 | 0,2 |

Ökodesign gemäß 666/2013

| | | | |
|---|-------|------|------|
| Energieeffizienzklasse | -- | E | E |
| Indikativer jährlicher Energieverbrauch | kWh/a | 47,5 | 48,6 |
| Teppichreinigungsklasse | -- | F | E |
| Hartbodenreinigungsklasse | -- | B | C |
| Staubemissionsklasse | -- | D | C |
| Schalleistungspegel L _{WA} | dB(A) | 75 | 75 |
| Nennleistungsaufnahme | W | 1050 | 1100 |

| Netzkabel | H05V2V2-F 2x1,0 mm ² | |
|-------------------|---------------------------------|------------|
| T 7/1 | Teile-Nr. | Kabellänge |
| EU | 6.649-241.0 | 7,5 m |
| EU 1.527-144.0 | 6.649-296.0 | 10 m |
| GB | 6.649-264.0 | 7,5 m |

| Netzkabel | H05V2V2-F 2x1,0 mm ² | |
|-----------|---------------------------------|------------|
| T 10/1 | Teile-Nr. | Kabellänge |
| EU | 6.649-296.0 | 10 m |
| GB | 6.649-297.0 | 10 m |



Please read and comply with these original instructions prior to the initial operation of your appliance and store them for later use or subsequent owners.

- Before first start-up it is definitely necessary to read the safety indications Nr. 5.956-249!
- The non-compliance of the operating and safety instructions may lead to damages of the appliance and to dangers for the operator and other persons.
- In case of transport damage inform vendor immediately

Contents

| | | |
|------------------------------------|----|---|
| Environmental protection | EN | 1 |
| Danger or hazard levels | EN | 1 |
| Proper use | EN | 1 |
| Device elements | EN | 2 |
| Start up | EN | 2 |
| Operation | EN | 2 |
| Transport | EN | 2 |
| Storage | EN | 2 |
| Maintenance and care | EN | 2 |
| Troubleshooting | EN | 3 |
| Warranty | EN | 3 |
| Accessories and Spare Parts . . | EN | 3 |
| EC Declaration of Conformity . | EN | 4 |
| Technical specifications | EN | 5 |

Environmental protection

| | |
|--|--|
| | The packaging material can be recycled. Please do not throw the packaging material into household waste; please send it for recycling. |
| | Old appliances contain valuable materials that can be recycled; these should be sent for recycling. Batteries, oil, and similar substances must not enter the environment. Please dispose of your old appliances using appropriate collection systems. |

Notes about the ingredients (REACH)

You will find current information about the ingredients at:

www.kaercher.com/REACH

Danger or hazard levels

⚠ DANGER

Immediate danger that can cause severe injury or even death.

⚠ WARNING

Possible hazardous situation that could lead to severe injury or even death.

⚠ CAUTION

Pointer to a possibly dangerous situation, which can lead to minor injuries.

ATTENTION

Pointer to a possibly dangerous situation, which can lead to property damage.

Proper use

⚠ WARNING

The appliance is not suitable for vacuuming dust which endangers health.

ATTENTION

This unit is only to be used indoors.

- This universal vacuum cleaner is intended for dry cleaning of floor and wall surfaces.
- This appliance is suited for the commercial use, e.g. to clean buildings (offices, hotels, etc.), for handymen on construction sites, for carpenters and for interior remodeling.

Device elements

- 1 Fleece filter bag
- 2 Suction support
- 3 Suction hose
- 4 Nameplate
- 5 Carrying handle
- 6 Cable clamp
- 7 Power cord
- 8 Suction head
- 9 Suction head lock
- 10 Storage for accessories
- 11 Steering roller
- 12 Dirt receptacle
- 13 Main switch
- 14 Pickup for floor nozzle
(T 10/1 only)
- 15 Switch between hard surface/carpet
- 16 Floor nozzle
- 17 Suction tube
- 18 Suction force regulator (continuous)
- 19 Bender
- 20 Main filter basket
- 21 Motor protection filter
- 22 Grid of the motor protection filter

Start up

The appliance can be operated in 2 ways:

- 1 Operation with fleece filter bag or paper filter bag (option)
 - 2 Operation without filter bag
- Check whether main filter basket has been inserted into the appliance.

Installation of the filter bag

- Release and remove the suction head.
- Remove the main filter basket.
- Install the fleece filter bag or the paper filter bag (option).
- Insert main filter basket.
- Insert and lock the suction head.

Operation

Turning on the Appliance

- Plug in the mains plug.
- Switch on the appliance at the main switch.

Cleaning operations

- Set the selection switch of the floor nozzle to hard surface or carpet.
- Regulate the suction force on the suction force regulator (continuous).
- Perform the cleaning operation.

Turn off the appliance

- Switch off the appliance at the main switch.
- Pull out the mains plug.

After each operation

- Empty the container.
- Vacuum and wipe the appliance inside and outside with a damp cloth.

Transport

⚠ CAUTION

Risk of injury and damage! Observe the weight of the appliance when you transport it.

- When transporting in vehicles, secure the appliance according to the guidelines from slipping and tipping over.

Storage

⚠ CAUTION

Risk of injury and damage! Note the weight of the appliance in case of storage.

This appliance must only be stored in interior rooms.

Maintenance and care

⚠ DANGER

First pull out the plug from the mains before carrying out any tasks on the machine.

Clean main filter basket

- Main filter basket (washable), clean it under running water if necessary.

ATTENTION

Risk of damage! Never insert the main filter basket while wet.

Replace motor protection filter

- Release and remove the suction head.
- Push the grids of the motor protection filter down, turn and remove.
- Remove the motor protection filter.
- Insert the new motor protection filter.
- Insert the grid of the motor protection filter and lock it into place.
- Insert and lock the suction head.

Troubleshooting

⚠ **DANGER**

First pull out the plug from the mains before carrying out any tasks on the machine.

The appliance shuts off during the operation

- Motor thermal protector has responded.
- Replace the fleece filter bag or paper filter bag (option).
- Replace motor protection filter.
- Check all parts for plugging.

Switching back on after the motor turbine has cooled off, after approx. 30 to 40 minutes.

Suction turbine does not run

- Check the receptacle and the fuse of the power supply.
- Check the power cable and the power plug of the device.
- Turn on the appliance.

Suction capacity decreases

- Remove choking of suction nozzle, suction tube or suction hose.
- Replace the fleece filter bag or paper filter bag (option).
- Clean the main filter basket under running water.
- Insert/lock the suction head correctly.
- Replace defective suction hose.
- Replace motor protection filter.

Dust comes out while vacuuming

- Replace the fleece filter bag or paper filter bag (option).
- Check the fleece filter bag or paper filter bag (option).
- Insert/lock the suction head correctly.
- Insert undamaged main filter basket.
- Reinsert motor protection filter correctly.

Customer Service

If malfunction can not be fixed, the device must be checked by customer service.

Warranty

The warranty terms published by the relevant sales company are applicable in each country. We will repair potential failures of your appliance within the warranty period free of charge, provided that such failure is caused by faulty material or defects in manufacturing. In the event of a warranty claim please contact your dealer or the nearest authorized Customer Service centre. Please submit the proof of purchase.

Accessories and Spare Parts

- Only use accessories and spare parts which have been approved by the manufacturer. The exclusive use of original accessories and original spare parts ensures that the appliance can be operated safely and trouble free.
- At the end of the operating instructions you will find a selected list of spare parts that are often required.
- For additional information about spare parts, please go to the Service section at www.kaercher.com.

EC Declaration of Conformity

We hereby declare that the machine described below complies with the relevant basic safety and health requirements of the EU Directives, both in its basic design and construction as well as in the version put into circulation by us. This declaration shall cease to be valid if the machine is modified without our prior approval.

Product: Dry vacuum cleaner

Type: 1.527-xxx

Relevant EU Directives

2006/42/EC (+2009/127/EC)

2004/108/EC

2011/65/EU

2009/125/EC

Applied harmonized standards

EN 55014-1: 2006+A1: 2009+A2: 2011

EN 55014-2: 1997+A1: 2001+A2: 2008

EN 60335-1

EN 60335-2-69

EN 61000-3-2: 2006+A1: 2009+A2: 2009

EN 61000-3-3: 2013

EN 62233: 2008

EN 50581

EN 60312: 2013

Applied national standards

-

Applied regulations

666/2013

5.957-804

The undersigned act on behalf and under the power of attorney of the company management.



H. Jenner
CEO



S. Reiser
Head of Approbation

Authorised Documentation Representative
S. Reiser

Alfred Kärcher GmbH Co. KG
Alfred-Kärcher-Str. 28 - 40
71364 Winnenden (Germany)
Phone: +49 7195 14-0
Fax: +49 7195 14-2212

Winnenden, 2014/02/01

Technical specifications

| | | T 7/1 | T 10/1 |
|-------------------------------------|---|-----------------|-----------------|
| Mains voltage | V | 220-240 | 220-240 |
| Frequency | Hz | 1~ 50/60 | 1~ 50/60 |
| Container capacity | l | 7 | 10 |
| Air volume (max.) | l/s | 55 | 61 |
| Negative pressure (max.) | kPa (mbar) | 24,5 (245) | 24,4 (244) |
| Protective class |  | II | II |
| Suction hose connection (C-DN/C-ID) | mm | 32 | 32 |
| Length x width x height | mm | 350 x 310 x 340 | 355 x 310 x 385 |
| Typical operating weight | kg | 5,3 | 6,0 |
| Max. ambient temperature | °C | +40 | +40 |

Values determined to EN 60335-2-69

| | | | |
|-------------------------------|------------------|------|------|
| Sound pressure level L_{pA} | dB(A) | 62 | 62 |
| Uncertainty K_{pA} | dB(A) | 2 | 2 |
| Hand-arm vibration value | m/s ² | <2,5 | <2,5 |
| Uncertainty K | m/s ² | 0,2 | 0,2 |

Eco design as per 666/2013

| | | | |
|--------------------------------------|-------|------|------|
| Energy efficiency category | -- | E | E |
| Indicative annual energy consumption | kWh/a | 47,5 | 48,6 |
| Carpet cleaning class | -- | F | E |
| Hard floor cleaning class | -- | B | C |
| Dust emission class | -- | D | C |
| Sound power level L_{WA} | dB(A) | 75 | 75 |
| Rated power input | W | 1050 | 1100 |

| Power cord | H05V2V2-F 2x1,0 mm ² | |
|-------------------|---------------------------------|--------------|
| T 7/1 | Part no.: | Cable length |
| EU | 6.649-241.0 | 7,5 m |
| EU 1.527-144.0 | 6.649-296.0 | 10 m |
| GB | 6.649-264.0 | 7,5 m |

| Power cord | H05V2V2-F 2x1,0 mm ² | |
|------------|---------------------------------|--------------|
| T 10/1 | Part no.: | Cable length |
| EU | 6.649-296.0 | 10 m |
| GB | 6.649-297.0 | 10 m |



Lire ce manuel d'utilisation original avant la première utilisation de votre appareil, le respecter et le conserver pour une utilisation ultérieure ou pour le futur propriétaire.

- Avant la première mise en service, vous devez impérativement avoir lu les consignes de sécurité N° 5.956-249 !
- En cas de non-respect des instructions de service et des consignes de sécurité, l'appareil risque de subir des dommages matériels et l'utilisateur ainsi que toute tierce personne sont exposés à des dangers potentiels.
- Contactez immédiatement le revendeur en cas d'avarie de transport.

Table des matières

| | | |
|-----------------------------------|----|---|
| Protection de l'environnement | FR | 1 |
| Niveaux de danger | FR | 1 |
| Utilisation conforme | FR | 1 |
| Éléments de l'appareil | FR | 2 |
| Mise en service | FR | 2 |
| Utilisation | FR | 2 |
| Transport | FR | 2 |
| Entreposage | FR | 2 |
| Entretien et maintenance | FR | 2 |
| Assistance en cas de panne | FR | 3 |
| Garantie | FR | 3 |
| Accessoires et pièces de rechange | FR | 4 |
| Déclaration de conformité CE | FR | 4 |
| Caractéristiques techniques | FR | 5 |

Protection de l'environnement



Les matériaux constitutifs de l'emballage sont recyclables. Ne pas jeter les emballages dans les ordures ménagères, mais les remettre à un système de recyclage.



Les appareils usés contiennent des matériaux précieux recyclables lesquels doivent être apportés à un système de recyclage. Il est interdit de jeter les batteries, l'huile et les substances similaires dans l'environnement. Pour cette raison, utiliser des systèmes de collecte adéquats afin d'éliminer les appareils hors d'usage.

Instructions relatives aux ingrédients (REACH)

Les informations actuelles relatives aux ingrédients se trouvent sous :

www.kaercher.com/REACH

Niveaux de danger

△ DANGER

Pour un danger immédiat qui peut avoir pour conséquence la mort ou des blessures corporelles graves.

△ AVERTISSEMENT

Pour une situation potentiellement dangereuse qui peut avoir pour conséquence des blessures corporelles graves ou la mort.

△ PRÉCAUTION

Remarque relative à une situation potentiellement dangereuse pouvant entraîner des blessures légères.

ATTENTION

Remarque relative à une situation éventuellement dangereuse pouvant entraîner des dommages matériels.

Utilisation conforme

△ AVERTISSEMENT

Cet appareil n'est pas conçu pour aspirer des poussières nocives.

ATTENTION

Le présent appareil n'est destiné qu'à un usage intérieur.

- Cet aspirateur universel est destiné au nettoyage à sec des sols et des murs.
- Cet appareil convient à un usage professionnel, par ex. pour le nettoyage de bâtiments (bureaux, hôtels, etc.) pour les ouvriers sur les chantiers, pour les menuisiers et dans la construction intérieure.

Éléments de l'appareil

- 1 Sacet filtre en tissu non tissé
- 2 Raccord d'aspiration
- 3 Flexible d'aspiration
- 4 Plaque signalétique
- 5 Poignée de transport
- 6 Attache-câble
- 7 Câble d'alimentation
- 8 Tête d'aspiration
- 9 Verrouillage de la tête d'aspiration
- 10 Support d'accessoire
- 11 Roues directionnelles
- 12 Récipient collecteur
- 13 Interrupteur principal
- 14 Rangement pour la buse de sol (uniquement T 10/1)
- 15 Commutateur surface dure/moquette
- 16 Buse pour sol
- 17 Tuyau d'aspiration
- 18 Régulateur de puissance d'aspiration (continu)
- 19 Coude
- 20 Sac filtrant principal
- 21 Filtre protecteur du moteur
- 22 Grille du filtre protecteur du moteur

Mise en service

L'appareil peut être exploité de deux façons:

- 1 Fonctionnement avec sacet filtre en tissu non tissé ou sacet filtre en papier (accessoires spéciaux)
 - 2 Fonctionnement sans sacet filtre
- Contrôle pour voir si le sac filtrant principal est installé dans l'appareil.

Montage du sac filtrant

- Déverrouiller et retirer la tête d'aspiration.
- Retirer le sac filtrant principal.
- Mettre le sac filtrant en tissu non tissé ou en papier (accessoire spécial) en place.
- Insérer le sac filtrant principal.
- Positionner la tête d'aspiration et la verrouiller.

Utilisation

Mettre l'appareil en marche

- Brancher la fiche secteur.
- Mettre l'appareil en service au niveau de l'interrupteur principal.

Fonctionnement de nettoyage

- Régler le commutateur de la buse de sol sur surface dure ou sur moquette.
- Régler la puissance d'aspiration sur le régulateur de puissance d'aspiration (continu).
- Procéder au nettoyage.

Mise hors service de l'appareil

- Mettre l'appareil hors service au niveau de l'interrupteur principal.
- Retirer la fiche secteur.

Après chaque mise en service

- Vider le réservoir.
- Nettoyer la partie intérieure et extérieure de l'appareil en l'aspirant et en l'essuyant avec un chiffon humide.

Transport

△ PRÉCAUTION

*Risque de blessure et d'endommagement !
Respecter le poids de l'appareil lors du transport.*

- Sécuriser l'appareil contre les glissements ou les basculements selon les directives en vigueur lors du transport dans des véhicules.

Entreposage

△ PRÉCAUTION

*Risque de blessure et d'endommagement !
Prendre en compte le poids de l'appareil à l'entreposage.*

Cet appareil doit uniquement être entreposé en intérieur.

Entretien et maintenance

△ DANGER

Avant d'effectuer tout type de travaux sur l'appareil, le mettre hors service et débrancher la fiche électrique.

Nettoyer le sac filtrant principal

- Nettoyer la cartouche filtrante principale (lavable), le cas échéant à l'eau courante.

ATTENTION

Risque d'endommagement ! Ne jamais installer le sac filtrant principal mouillé.

Remplacement du filtre protecteur du moteur

- Déverrouiller et retirer la tête d'aspiration.
- Pousser la grille du filtre protecteur du moteur vers le bas, tourner et sortir.
- Retirer le filtre protecteur du moteur.
- Insérer le nouveau filtre protecteur de moteur.
- Insérer et enclencher la grille du filtre protecteur du moteur.
- Positionner la tête d'aspiration et la verrouiller.

Assistance en cas de panne

⚠ DANGER

Avant d'effectuer tout type de travaux sur l'appareil, le mettre hors service et débrancher la fiche électrique.

L'appareil s'éteint en cours d'utilisation

- La protection thermique du moteur a réagi.
- Changer le sachet filtre en tissu non tissé ou en papier (accessoires spéciaux).
- Remplacement du filtre protecteur du moteur.
- Contrôler toutes les pièces pour voir si elles sont bouchées.

Réactivation après refroidissement de la turbine du moteur après environ 30 à 40 minutes.

La turbine d'aspiration ne fonctionne pas

- Vérifier la prise et le fusible de l'alimentation électrique.
- Vérifier le câble d'alimentation et la fiche secteur de l'appareil.
- Allumer l'appareil.

La force d'aspiration diminue

- Déboucher la buse d'aspiration, le tuyau d'aspiration ou le flexible d'aspiration.
- Changer le sachet filtre en tissu non tissé ou en papier (accessoires spéciaux).
- Nettoyer la cartouche filtrante principale à l'eau courante.
- Mettre la tête d'aspiration correctement en place/la verrouiller.
- Remplacer le flexible d'aspiration défaillant.
- Remplacement du filtre protecteur du moteur.

De la poussière s'échappe lors de l'aspiration

- Changer le sachet filtre en tissu non tissé ou en papier (accessoires spéciaux).
- Contrôler la fixation du sachet filtre en tissu non tissé ou en papier (accessoires spéciaux) défectueux.
- Mettre la tête d'aspiration correctement en place/la verrouiller.
- Insérer le sac filtrant principal non endommagé.
- Insérer correctement le filtre protecteur du moteur.

Service après-vente

Si la panne ne peut être réparée, l'appareil doit être contrôlé par le service après-vente.

Garantie

Dans chaque pays, les conditions de garantie en vigueur sont celles publiées par notre société de distribution responsable. Les éventuelles pannes sur l'appareil sont réparées gratuitement dans le délai de validité de la garantie, dans la mesure où celles-ci relèvent d'un défaut matériel ou d'un vice de fabrication. En cas de recours en garantie, adressez-vous à votre revendeur ou au service après-vente agréé le plus proche munis de votre preuve d'achat.

Accessoires et pièces de rechange

- Utiliser uniquement des accessoires et des pièces de rechange autorisés par le fabricant. Des accessoires et des pièces de rechange d'origine garantissent un fonctionnement sûr et parfait de l'appareil.
- Une sélection des pièces de rechange utilisées le plus se trouve à la fin du mode d'emploi.
- Vous trouverez plus d'informations sur les pièces de rechange dans le menu Service du site www.kaercher.com.

Déclaration de conformité CE

Nous certifions par la présente que la machine spécifiée ci-après répond de par sa conception et son type de construction ainsi que de par la version que nous avons mise sur le marché aux prescriptions fondamentales stipulées en matière de sécurité et d'hygiène par les directives européennes en vigueur. Toute modification apportée à la machine sans notre accord rend cette déclaration invalide.

Produit: Aspirateur à sec

Type: 1.527-xxx

Directives européennes en vigueur :

2006/42/CE (+2009/127/CE)

2004/108/CE

2011/65/UE

2009/125/CE

Normes harmonisées appliquées :

EN 55014–1: 2006+A1: 2009+A2: 2011

EN 55014–2: 1997+A1: 2001+A2: 2008

EN 60335–1

EN 60335–2–69

EN 61000–3–2: 2006+A1: 2009+A2: 2009

EN 61000–3–3: 2013

EN 62233: 2008

EN 50581

EN 60312: 2013

Normes nationales appliquées :

-

Décrets appliqués

666/2013

5.957-804

Les soussignés agissent sur ordre et sur procuration de la Direction commerciale.

H. Jenner
CEO



S. Reiser
Head of Approbation

Responsable de la documentation:
S. Reiser

Alfred Kärcher GmbH Co. KG
Alfred-Kärcher-Str. 28 - 40
71364 Winnenden (Germany)
Téléphone : +49 7195 14-0
Télécopieur : +49 7195 14-2212

Winnenden, 2014/02/01

Caractéristiques techniques

| | | T 7/1 | T 10/1 |
|--|---|-----------------|-----------------|
| Tension du secteur | V | 220-240 | 220-240 |
| Fréquence | Hz | 1~ 50/60 | 1~ 50/60 |
| Capacité de la cuve | l | 7 | 10 |
| Débit d'air (max.) | l/s | 55 | 61 |
| Dépression (max.) | kPa (mbar) | 24,5 (245) | 24,4 (244) |
| Classe de protection |  | II | II |
| Raccord du flexible d'aspiration (C-DN/ C-ID) | mm | 32 | 32 |
| Longueur x largeur x hauteur | mm | 350 x 310 x 340 | 355 x 310 x 385 |
| Poids de fonctionnement typique | kg | 5,3 | 6,0 |
| Température ambiante (max.) | °C | +40 | +40 |

Valeurs définies selon EN 60335-2-69

| | | | |
|------------------------------------|------------------|------|------|
| Niveau de pression sonore L_{pA} | dB(A) | 62 | 62 |
| Incertitude K_{pA} | dB(A) | 2 | 2 |
| Valeur de vibrations bras-main | m/s ² | <2,5 | <2,5 |
| Incertitude K | m/s ² | 0,2 | 0,2 |

Conception éco selon 666/2013

| | | | |
|---|-------|------|------|
| Classe énergétique | -- | E | E |
| Consommation en énergie annuelle indicative | kWh/a | 47,5 | 48,6 |
| Classe de nettoyage de tapis | -- | F | E |
| Classe de nettoyage de sols durs | -- | B | C |
| Classe d'émission de poussières | -- | D | C |
| Niveau de puissance sonore L_{wA} | dB(A) | 75 | 75 |
| Puissance nominale absorbée | W | 1050 | 1100 |

| | | |
|-----------------------------|---------------------------------|-------------------|
| Câble d'alimentation | H05V2V2-F 2x1,0 mm ² | |
| T 7/1 | Référence | Longueur de câble |
| EU | 6.649-241.0 | 7,5 m |
| EU 1.527-144.0 | 6.649-296.0 | 10 m |
| GB | 6.649-264.0 | 7,5 m |
| Câble d'alimentation | H05V2V2-F 2x1,0 mm ² | |
| T 10/1 | Référence | Longueur de câble |
| EU | 6.649-296.0 | 10 m |
| GB | 6.649-297.0 | 10 m |



Prima di utilizzare l'apparecchio per la prima volta, leggere le presenti istruzioni originali, seguirle e conservarle per un uso futuro o in caso di rivendita dell'apparecchio.

- Prima di procedere alla prima messa in funzione leggere tassativamente le norme di sicurezza n. 5.956-249!
- La mancata osservanza delle istruzioni d'uso e delle norme di sicurezza può causare danni all'apparecchio e presentare pericoli per l'utilizzatore e le altre persone.
- Eventuali danni da trasporto vanno comunicati immediatamente al proprio rivenditore.

Indice

| | | |
|---------------------------------------|----|---|
| Protezione dell'ambiente | IT | 1 |
| Livelli di pericolo | IT | 1 |
| Uso conforme a destinazione | IT | 1 |
| Parti dell'apparecchio | IT | 2 |
| Messa in funzione | IT | 2 |
| Uso | IT | 2 |
| Trasporto | IT | 2 |
| Supporto | IT | 2 |
| Cura e manutenzione | IT | 2 |
| Guida alla risoluzione dei guasti | IT | 3 |
| Garanzia | IT | 3 |
| Accessori e ricambi | IT | 4 |
| Dichiarazione di conformità CE | IT | 4 |
| Dati tecnici | IT | 5 |

Protezione dell'ambiente



Tutti gli imballaggi sono riciclabili. Gli imballaggi non vanno gettati nei rifiuti domestici, ma consegnati ai relativi centri di raccolta.



Gli apparecchi dismessi contengono materiali riciclabili preziosi e vanno consegnati ai relativi centri di raccolta. Batterie, olio e sostanze simili non devono essere dispersi nell'ambiente. Si prega quindi di smaltire gli apparecchi dismessi mediante i sistemi di raccolta differenziata.

Avvertenze sui contenuti (REACH)

Informazioni aggiornate sui contenuti sono disponibili all'indirizzo:

www.kaercher.com/REACH

Livelli di pericolo

⚠ **PERICOLO**

Per un rischio imminente che determina lesioni gravi o la morte.

⚠ **AVVERTIMENTO**

Per una situazione di rischio possibile che potrebbe determinare lesioni gravi o la morte.

⚠ **PRUDENZA**

Indica una probabile situazione pericolosa che potrebbe causare lesioni leggere.

ATTENZIONE

Indica una probabile situazione pericolosa che potrebbe determinare danni alle cose.

Uso conforme a destinazione

⚠ **AVVERTIMENTO**

L'apparecchio non si adatta all'aspirazione di polveri dannose alla salute.

ATTENZIONE

Questo apparecchio è destinato esclusivamente per l'uso in ambienti interni.

- Questo aspiratore universale è indicato per la pulizia a secco di pavimenti e pareti.
- Questo apparecchio si adatta all'uso professionale, ad esempio per la pulizia di edifici (uffici, hotel, ecc.), per artigiani su cantieri, falegnami e arredamenti di interni.

Parti dell'apparecchio

- 1 Sacchetto filtro plissettato
- 2 Raccordo di aspirazione
- 3 Tubo flessibile di aspirazione
- 4 Targhetta
- 5 Maniglia trasporto
- 6 Reggicavo
- 7 Cavo di alimentazione
- 8 Testa aspirante
- 9 Dispositivo di blocco della testa di aspirazione
- 10 Alloggiamento per accessori
- 11 Ruota pivottante
- 12 Contenitore sporczia
- 13 Interruttore principale
- 14 Alloggiamento bocchetta per pavimenti (solo T 10/1)
- 15 Commutatore superficie dura/tappeti
- 16 Bocchetta pavimenti
- 17 Tubo rigido di aspirazione
- 18 Regolatore di potenza aspirazione (continuo)
- 19 Gomito
- 20 Cesto per filtro principale
- 21 Filtro protezione motore
- 22 Griglia del filtro di protezione motore

Messa in funzione

L'apparecchio può essere azionato in due diversi modi:

- 1 Funzionamento con sacchetto filtro plissettato o sacchetto filtro di carta (accessorio optional)
 - 2 Funzionamento senza sacchetto filtro
- Verificare se il cesto del filtro principale sia inserito nell'apparecchio.

Montaggio del sacchetto filtro

- Sbloccare e staccare la testa aspirante.
- Rimuovere il cesto del filtro principale.
- Inserire il sacchetto filtro plissettato o il sacchetto di carta (accessorio optional).
- Inserire il cesto del filtro principale.
- Rimettere la testa aspirante e bloccarla.

Uso

Accendere l'apparecchio

- Inserire la spina di alimentazione.
- Attivare l'apparecchio dall'interruttore principale.

Modalità pulizia

- Impostare il commutatore della bocchetta per pavimenti su Superficie dura o Tappeto.
- Regolare la forza di aspirazione sul regolatore di potenza aspirazione (continuo).
- Eseguire la pulizia.

Spegnere l'apparecchio

- Disattivare l'apparecchio dall'interruttore principale.
- Staccare la spina.

A lavoro ultimato

- Svuotare il serbatoio.
- Pulire l'apparecchio all'interno e all'esterno aspirando e passando la superficie con un panno umido.

Trasporto

⚠ PRUDENZA

Pericolo di lesioni e di danneggiamento! Rispettare il peso dell'apparecchio durante il trasporto.

- Per il trasporto in veicoli, assicurare l'apparecchio secondo le direttive in vigore affinché non possa scivolare e ribaltarsi.

Supporto

⚠ PRUDENZA

Pericolo di lesioni e di danneggiamento! Rispettare il peso dell'apparecchio durante la conservazione.

Questo apparecchio può essere conservato solo in ambienti interni.

Cura e manutenzione

⚠ PERICOLO

Disattivare l'apparecchio ed estrarre la spina di alimentazione prima di effettuare interventi sull'apparecchio.

Pulire il cesto del filtro principale

- Pulire il cesto del filtro principale (lavabile) all'occorrenza sotto acqua corrente.

ATTENZIONE

Rischio di danneggiamento. Il cesto del filtro principale non deve essere inserito mai bagnato.

Sostituire il filtro protezione motore

- Sbloccare e staccare la testa aspirante.
- Tirare verso il basso la griglia del filtro di protezione motore, ruotare ed estrarre.
- Rimuovere il filtro di protezione motore.
- Inserire il nuovo filtro motore.
- Inserire ed agganciare il filtro di protezione motore.
- Rimettere la testa aspirante e bloccarla.

Guida alla risoluzione dei guasti

⚠ PERICOLO

Disattivare l'apparecchio ed estrarre la spina di alimentazione prima di effettuare interventi sull'apparecchio.

L'apparecchio si spegne durante il funzionamento

- È scattato il termoprotettore del motore.
- Sostituire il sacchetto filtro plissettato o il sacchetto di carta (accessorio optional).
- Sostituire il filtro protezione motore.
- Verificare che tutti i componenti siano liberi da otturazioni.

Il riavvio è possibile dopo il raffreddamento della turbina del motore dopo ca. 30 minuti.

La turbina di aspirazione non funziona

- Controllare la presa e il fusibile dell'alimentazione di corrente.
- Controllare il cavo e la spina di rete dell'apparecchio.
- Accendere l'apparecchio.

La forza aspirante diminuisce

- Rimuovere eventuali otturazioni dalla bocchetta di aspirazione, dal tubo rigido di aspirazione o dal tubo flessibile di aspirazione.
- Sostituire il sacchetto filtro plissettato o il sacchetto di carta (accessorio optional).
- Pulire il cesto del filtro principale sotto acqua corrente.
- Rimettere/Bloccare correttamente la testa aspirante.
- Sostituire il tubo flessibile di aspirazione difettoso.
- Sostituire il filtro protezione motore.

Fuoriuscita di polvere durante l'aspirazione

- Sostituire il sacchetto filtro plissettato o il sacchetto di carta (accessorio optional).
- Controllare la posizione del sacchetto filtro plissettato o del sacchetto di carta (accessorio optional).
- Rimettere/Bloccare correttamente la testa aspirante.
- Inserire un cesto del filtro principale non danneggiato.
- Inserire correttamente il filtro di protezione motore.

Servizio assistenza

Se il guasto persiste, rivolgersi al servizio di assistenza clienti per un controllo.

Garanzia

Le condizioni di garanzia valgono nel rispettivo paese di pubblicazione da parte della nostra società di vendita competente. Entro il termine di garanzia eliminiamo gratuitamente eventuali guasti all'apparecchio, se causati da difetto di materiale o di produzione. Nei casi previsti dalla garanzia si prega di rivolgersi al proprio rivenditore, oppure al più vicino centro di assistenza autorizzato, esibendo lo scontrino di acquisto.

Accessori e ricambi

- Impiegare esclusivamente accessori e ricambi autorizzati dal produttore. Accessori e ricambi originali garantiscono che l'apparecchio possa essere impiegato in modo sicuro e senza disfunzioni.
- La lista dei pezzi di ricambio più comuni è riportata alla fine del presente manuale d'uso.
- Maggiori informazioni sulle parti di ricambio sono reperibili al sito www.kaercher.com alla voce "Service".

Dichiarazione di conformità CE

Con la presente si dichiara che la macchina qui di seguito indicata, in base alla sua concezione, al tipo di costruzione e nella versione da noi introdotta sul mercato, è conforme ai requisiti fondamentali di sicurezza e di sanità delle direttive CE. In caso di modifiche apportate alla macchina senza il nostro consenso, la presente dichiarazione perde ogni validità.

Prodotto: Aspiratore a secco

Modelo: 1.527-xxx

Direttive CE pertinenti

2006/42/CE (+2009/127/CE)

2004/108/CE

2011/65/UE

2009/125/CE

Norme armonizzate applicate

EN 55014-1: 2006+A1: 2009+A2: 2011

EN 55014-2: 1997+A1: 2001+A2: 2008

EN 60335-1

EN 60335-2-69

EN 61000-3-2: 2006+A1: 2009+A2: 2009

EN 61000-3-3: 2013

EN 62233: 2008

EN 50581

EN 60312: 2013

Norme nazionali applicate

-

Regolamentazioni applicate

666/2013

5.957-804

I firmatari agiscono su incarico e con la procura dell'amministrazione.

H. Jenner
CEO



S. Reiser
Head of Approbation

Responsabile della documentazione:
S. Reiser

Alfred Kärcher GmbH & Co. KG
Alfred-Kärcher-Str. 28 - 40
71364 Winnenden (Germany)
Tel.: +49 7195 14-0
Fax: +49 7195 14-2212

Winnenden, 2014/02/01

Dati tecnici

| | | T 7/1 | T 10/1 |
|---|---|-----------------|-----------------|
| Tensione di rete | V | 220-240 | 220-240 |
| Frequenza | Hz | 1~ 50/60 | 1~ 50/60 |
| Capacità serbatoio | l | 7 | 10 |
| Quantità d'aria (max.) | l/s | 55 | 61 |
| Sotto pressione (max.) | kPa (mbar) | 24,5 (245) | 24,4 (244) |
| Grado di protezione |  | II | II |
| Attacco per tubo di aspirazione (C-DN/ C-ID) | mm | 32 | 32 |
| Lunghezza x larghezza x Altezza | mm | 350 x 310 x 340 | 355 x 310 x 385 |
| Peso d'esercizio tipico | kg | 5,3 | 6,0 |
| Temperatura ambiente (max.) | °C | +40 | +40 |

Valori rilevati secondo EN 60335-2-69

| | | | |
|------------------------------------|------------------|------|------|
| Pressione acustica L _{pA} | dB(A) | 62 | 62 |
| Dubbio K _{pA} | dB(A) | 2 | 2 |
| Valore di vibrazione mano-braccio | m/s ² | <2,5 | <2,5 |
| Dubbio K | m/s ² | 0,2 | 0,2 |

Design ecologico secondo 666/2013

| | | | |
|---|-------|------|------|
| Classe di efficienza energia | -- | E | E |
| Consumo energetico annuale indicativo | kWh/a | 47,5 | 48,6 |
| Classe di pulizia tappeti | -- | F | E |
| Classe di pulizia di pavimenti duri | -- | B | C |
| Classe di emissione della polvere | -- | D | C |
| Livello di potenza sonora L _{WA} | dB(A) | 75 | 75 |
| Potenza nominale assorbita | W | 1050 | 1100 |

| | | |
|------------------------------|---------------------------------|----------------|
| Cavo di alimentazione | H05V2V2-F 2x1,0 mm ² | |
| T 7/1 | Codice componente | Lunghezza cavo |
| EU | 6.649-241.0 | 7,5 m |
| EU 1.527-144.0 | 6.649-296.0 | 10 m |
| GB | 6.649-264.0 | 7,5 m |
| Cavo di alimentazione | H05V2V2-F 2x1,0 mm ² | |
| T 10/1 | Codice componente | Lunghezza cavo |
| EU | 6.649-296.0 | 10 m |
| GB | 6.649-297.0 | 10 m |



Lees vóór het eerste gebruik van uw apparaat deze originele gebruiksaanwijzing, ga navenant te werk en bewaar hem voor later gebruik of voor een latere eigenaar.

- Voor de eerste inbedrijfstelling veiligheidsinstructies nr. 5.956-249 in elk geval lezen!
- Bij veronachtzaming van de gebruiksaanwijzing en de veiligheidsaanwijzingen kan schade aan het apparaat ontstaan, en gevaar voor gebruikers en andere personen.
- Bij transportschade onmiddellijk de handelaar op de hoogte brengen.

Inhoudsopgave

| | | |
|---|----|---|
| Zorg voor het milieu | NL | 1 |
| Gevarenniveaus | NL | 1 |
| Reglementair gebruik | NL | 1 |
| Apparaat-elementen | NL | 2 |
| Inbedrijfstelling | NL | 2 |
| Bediening | NL | 2 |
| Vervoer | NL | 2 |
| Opslag | NL | 2 |
| Onderhoud | NL | 2 |
| Hulp bij storingen | NL | 3 |
| Garantie | NL | 3 |
| Toebehoren en reserveonderdelen | NL | 3 |
| EG-conformiteitsverklaring | NL | 4 |
| Technische gegevens | NL | 5 |

Zorg voor het milieu



Het verpakkingsmateriaal is herbruikbaar. Deponeer het verpakkingsmateriaal niet bij het huishoudelijk afval, maar bied het aan voor hergebruik.



Onbruikbaar geworden apparaten bevatten waardevolle materialen die geschikt zijn voor hergebruik. Lever de apparaten daarom in bij een inzamelpunt voor herbruikbare materialen. Batterijen, olie en dergelijke stoffen mogen niet in het milieu belanden. Verwijder overbodig geworden apparatuur daarom via geschikte inzamelpunten.

Aanwijzingen betreffende de inhoudsstoffen (REACH)

Huidige informatie over de inhoudsstoffen vindt u onder:

www.kaercher.com/REACH

Gevarenniveaus

△ GEVAAR

Voor een onmiddellijk dreigend gevaar dat leidt tot ernstige en zelfs dodelijke lichamelijke letsels.

△ WAARSCHUWING

Voor een mogelijks gevaarlijke situatie die zou kunnen leiden tot ernstige en zelfs dodelijke lichamelijke letsels.

△ VOORZICHTIG

Verwijzing naar een mogelijk gevaarlijke situatie die tot lichte verwondingen kan leiden.

LET OP

Verwijzing naar een mogelijke gevaarlijke situatie die tot materiële schade kan leiden.

Reglementair gebruik

△ WAARSCHUWING

Het apparaat is niet geschikt voor het opzuigen van voor de gezondheid schadelijke stoffen.

LET OP

Dit apparaat is alleen voor het gebruik in gesloten ruimtes bestemd.

- Deze universele zuiger is bestemd voor de droge reiniging van vloer- en wandoppervlakken.
- Dit apparaat is geschikt voor bedrijfsgebruik, bijv. voor reiniging van gebouwen (bureaus, hotels etc.), handwerkslieden op bouwerven, voor schrijnwerkers en in de afbouw.

Apparaat-elementen

- 1 Filterzak van vlies
- 2 Luchtinlaatleidingen
- 3 Zuigslang
- 4 Typeplaatje
- 5 Handgreep
- 6 Kabelhouder
- 7 Netkabel
- 8 Zuigkop
- 9 Vergrendeling van de zuigkop
- 10 Bevestigingspunt voor toebehoren
- 11 Zwenkwiel
- 12 Vuilreservoir
- 13 Hoofdschakelaar
- 14 Opname voor vloerspuitkop (alleen T 10/1)
- 15 Omschakelaar harde oppervlakken/vaste vloerbekleding
- 16 Vloersproeier
- 17 Zuigbuis
- 18 Zuigkrachtregelaar (traploos)
- 19 Elleboog
- 20 Hoofdfilterkorf
- 21 Filter voor bescherming van de motor
- 22 Rooster van het motorbeschermingsfilter

Inbedrijfstelling

Het apparaat kan op 2 manieren gebruikt worden:

- 1 Gebruik met filterzak van vlies of filterzak van papier (extra accessoire)
 - 2 Gebruik zonder filterzak
- Controleren, of hoofdfilterkorf in het apparaat aangebracht is.

Montage van de filterzak

- Zuigkop ontgrendelen en wegnemen.
- Hoofdfilterkorf eraf nemen.
- Vliesfilterzak of papieren filterzak (extra toebehoren) aanbrengen.
- Hoofdfilterkorf erin zetten.
- Zuigkop eropzetten en vergrendelen.

Bediening

Apparaat inschakelen

- Steek de netstekker in de contactdoos.
- Schakel het apparaat aan de hoofdschakelaar in.

Reinigingswerking

- Omschakelaar van de vloersproeier op harde oppervlakken of vaste vloerbekleding zetten.
- Zuigkracht met de zuigkrachtregelaar regelen (traploos).
- Reiniging uitvoeren.

Apparaat uitschakelen

- Schakel het apparaat aan de hoofdschakelaar uit.
- Netstekker uittrekken.

Na elk bedrijf

- Reservoir leegmaken.
- Apparaat aan de binnen- en buitenkant reinigen door afzuigen en afvegen met een vochtige doek.

Vervoer

△ VOORZICHTIG

Gevaar voor letsels en beschadigen! Houd bij het transport rekening met het gewicht van het apparaat.

- Bij het transport in voertuigen moet het apparaat conform de geldige richtlijnen beveiligd worden tegen verschuiven en kantelen.

Opslag

△ VOORZICHTIG

Gevaar voor letsel en beschadiging! Het gewicht van het apparaat bij opbergen in acht nemen.

Het apparaat mag alleen binnen worden opgeborgen.

Onderhoud

△ GEVAAR

Bij alle werkzaamheden aan het apparaat, het apparaat uitschakelen en de netstekker uittrekken.

Hoofdfilterkorf reinigen

- Hoofdfiltermand (wasbaar) indien nodig onder stromend water reinigen.

LET OP

Gevaar voor beschadiging! Hoofdfilterkorf nooit nat erin zetten.

Filter om de motor te beschermen vervangen

- Zuigkop ontgrendelen en wegnemen.
- Rooster van motorbeschermingsfilter naar beneden drukken, draaien en eruit nemen.
- Motorbeschermingsfilter eraf nemen.
- Nieuw motorbeschermingsfilter plaatsen.
- Rooster van motorbeschermingsfilter erin zetten en vastklikken.
- Zuigkop eropzetten en vergrendelen.

Hulp bij storingen

⚠ GEVAAR

Bij alle werkzaamheden aan het apparaat, het apparaat uitschakelen en de netstekker uittrekken.

Apparaat schakelt uit tijdens het werken

- Motor-thermoprotector heeft gereageerd.
- Filterzak van vlies of filterzak van papier (extra accessoire) vervangen.
- Motorbeschermingsfilter vervangen.
- Alle delen op verstopping controleren. Weer inschakelen na afkoeling van de motorturbine na ca. 30--40 minuten.

Zuigturbine start niet

- Stekker en zekering van de stroomvoorziening controleren.
- Stroomkabel en stekker van het apparaat controleren.
- Apparaat inschakelen.

Zuigkracht wordt minder

- Verstoppingen uit zuigkop, zuigbuis of zuigslang verwijderen.
- Filterzak van vlies of filterzak van papier (extra accessoire) vervangen.

- Hoofdfiltermand onder stromend water reinigen.
- Zuigkop juist erop zetten/vergrendelen.
- Kapotte zuigslang vervangen.
- Motorbeschermingsfilter vervangen.

Er ontsnapt stof bij het zuigen

- Filterzak van vlies of filterzak van papier (extra accessoire) vervangen.
- Filterzak van vlies of filterzak van papier (extra accessoire) controleren.
- Zuigkop juist erop zetten/vergrendelen.
- Onbeschadigde hoofdfilterkorf erin zetten.
- Motorbeschermingsfilter juist aanbrengen.

Klantenservice

Indien de storing niet kan worden opgelost, moet het toestel door de klantendienst gecontroleerd worden.

Garantie

In ieder land zijn de door ons bevoegde verkoopkantoor uitgegeven garantiebepalingen van toepassing. Eventuele storingen aan het apparaat verhelpen wij zonder kosten binnen de garantietermijn, mits een materiaal of fabrieksfout de oorzaak van deze storing is. Neem bij klachten binnen de garantietermijn contact op met uw leverancier of de dichtstbijzijnde klantenservicewerkplaats en neem uw aankoopbewijs mee.

Toebehoren en reserveonderdelen

- Er mogen uitsluitend toebehoren en reserveonderdelen gebruikt worden die door de fabrikant zijn vrijgegeven. Originale toebehoren en reserveonderdelen bieden de garantie van een veilig en storingsvrije werking van het apparaat.
- Een selectie van de meest frequent benodigde reserveonderdelen vindt u achteraan in de gebruiksaanwijzing.
- Verdere informatie over reserveonderdelen vindt u op www.kaercher.com bij Service.

EG-conformiteitsverklaring

Hierbij verklaren wij dat de hierna vermelde machine door haar ontwerp en bouwwijze en in de door ons in de handel gebrachte uitvoering voldoet aan de betreffende fundamentele veiligheids- en gezondheidseisen, zoals vermeld in de desbetreffende EG-richtlijnen. Deze verklaring verliest haar geldigheid wanneer zonder overleg met ons veranderingen aan de machine worden aangebracht.

Product: Stofzuiger voor droge bestanddelen

Type: 1.527-xxx

Van toepassing zijnde EG-richtlijnen

2006/42/EG (+2009/127/EG)

2004/108//EG

2011/65/EU

2009/125/EG

Toegepaste geharmoniseerde normen

EN 55014-1: 2006+A1: 2009+A2: 2011

EN 55014-2: 1997+A1: 2001+A2: 2008

EN 60335-1

EN 60335-2-69

EN 61000-3-2: 2006+A1: 2009+A2: 2009

EN 61000-3-3: 2013

EN 62233: 2008

EN 50581

EN 60312: 2013

Toegepaste landelijke normen

-

Toegepaste verordeningen

666/2013

5.957-804

De ondergetekenden handelen in opdracht en met volmacht van de bedrijfsleiding.

H. Jenner
CEO



S. Reiser
Head of Approbation

Gevolmachtigde voor de documentatie:
S. Reiser

Alfred Kärcher GmbH & Co. KG
Alfred Kärcher-Str. 28 - 40
71364 Winnenden (Germany)
Tel.: +49 7195 14-0
Fax: +49 7195 14-2212

Winnenden, 2014/02/01

Technische gegevens

| | | T 7/1 | T 10/1 |
|----------------------------------|---|-----------------|-----------------|
| Netspanning | V | 220-240 | 220-240 |
| Frequentie | Hz | 1~ 50/60 | 1~ 50/60 |
| Inhoud reservoir | l | 7 | 10 |
| Luchthoeveelheid (max.) | l/s | 55 | 61 |
| Onderdruk (max.) | kPa (mbar) | 24,5 (245) | 24,4 (244) |
| Beschermingsklasse |  | II | II |
| Zuigslangaansluiting (C-DN/C-ID) | mm | 32 | 32 |
| Lengte x breedte x hoogte | mm | 350 x 310 x 340 | 355 x 310 x 385 |
| Typisch bedrijfsgewicht | kg | 5,3 | 6,0 |
| Omgevingstemperatuur (max.) | °C | +40 | +40 |

Bepaalde waarden conform EN 60335-2-69

| | | | |
|----------------------------|---------|------|------|
| Geluidsdrukniveau L_{pA} | dB(A) | 62 | 62 |
| Onzekerheid K_{pA} | dB(A) | 2 | 2 |
| Hand-arm vibratiewaarde | m/s^2 | <2,5 | <2,5 |
| Onzekerheid K | m/s^2 | 0,2 | 0,2 |

Ecodesign conform 666/2013

| | | | |
|--------------------------------------|-------|------|------|
| Energie-efficiëntieklasse | -- | E | E |
| Indicatief jaarlijks energieverbruik | kWh/a | 47,5 | 48,6 |
| Tapijtreinigingsklasse | -- | F | E |
| Harde-vloerreinigingsklasse | -- | B | C |
| Stofemissieklasse | -- | D | C |
| Geluidsniveau L_{wA} | dB(A) | 75 | 75 |
| Nominaal ingangsvermogen | W | 1050 | 1100 |

| Stroomkabel | H05V2V2-F 2x1,0 mm ² | |
|-------------------|---------------------------------|--------------|
| T 7/1 | Onderdeelnr. | Lengte snoer |
| EU | 6.649-241.0 | 7,5 m |
| EU 1.527-144.0 | 6.649-296.0 | 10 m |
| GB | 6.649-264.0 | 7,5 m |

| Stroomkabel | H05V2V2-F 2x1,0 mm ² | |
|-------------|---------------------------------|--------------|
| T 10/1 | Onderdeelnr. | Lengte snoer |
| EU | 6.649-296.0 | 10 m |
| GB | 6.649-297.0 | 10 m |



Antes del primer uso de su aparato, lea este manual original, actúe de acuerdo a sus indicaciones y guárdelo para un uso posterior o para otro propietario posterior.

- ¡Antes de la primera puesta en marcha lea sin falta las instrucciones de uso y las instrucciones de seguridad n.º 5.956-249!
- El incumplimiento de las instrucciones de uso y de las indicaciones de seguridad puede provocar daños en el aparato y poner en peligro al usuario y a otras personas.
- En caso de daños de transporte informe inmediatamente al fabricante.

Índice de contenidos

| | | |
|---------------------------------|----|---|
| Protección del medio ambiente | ES | 1 |
| Niveles de peligro | ES | 1 |
| Uso previsto | ES | 1 |
| Elementos del aparato | ES | 2 |
| Puesta en marcha | ES | 2 |
| Manejo | ES | 2 |
| Transporte | ES | 2 |
| Almacenamiento | ES | 2 |
| Cuidados y mantenimiento | ES | 2 |
| Ayuda en caso de avería | ES | 3 |
| Garantía | ES | 3 |
| Accesorios y piezas de repuesto | ES | 4 |
| Declaración de conformidad CEES | | 4 |
| Datos técnicos | ES | 5 |

Protección del medio ambiente



Los materiales empleados para el embalaje son reciclables y recuperables. No tire el embalaje a la basura doméstica y entréguelo en los puntos oficiales de recogida para su reciclaje o recuperación.



Los aparatos viejos contienen materiales valiosos reciclables que deberían ser entregados para su aprovechamiento posterior. Evite el contacto de baterías, aceites y materias semejantes con el medio ambiente. Por este motivo, entregue los aparatos usados en los puntos de recogida previstos para su reciclaje.

Indicaciones sobre ingredientes (REACH)

Encontrará información actual sobre los ingredientes en:

www.kaercher.com/REACH

Niveles de peligro

△ PELIGRO

Para un peligro inminente que acarrea lesiones de gravedad o la muerte.

△ ADVERTENCIA

Para una situación que puede ser peligrosa, que puede acarrear lesiones de gravedad o la muerte.

△ PRECAUCIÓN

Indicación sobre una situación que puede ser peligrosa, que puede acarrear lesiones leves.

CUIDADO

Aviso sobre una situación probablemente peligrosa que puede provocar daños materiales.

Uso previsto

△ ADVERTENCIA

El aparato no es apto para aspirar polvos nocivos para la salud.

CUIDADO

Este aparato sólo es apto para el uso en interiores.

- Este aspirador universal ha sido diseñado para la limpieza en seco de suelos y paredes.
- Este aparato es apto para el uso industrial, p.ej. limpieza de edificios (oficinas, hoteles etc.) para artesanos en obras, carpinteros y en obras en interiores de edificios.

Elementos del aparato

- 1 Bolsa de filtro de fieltro
- 2 Tubuladura de aspiración
- 3 Manguera de aspiración
- 4 Placa de características
- 5 Asa de transporte
- 6 Portacables
- 7 Cable de conexión a la red
- 8 Cabezal de aspiración
- 9 Bloqueo del cabezal de absorción
- 10 Alojamiento de accesorios
- 11 Rodillo de dirección
- 12 Recipiente acumulador de suciedad
- 13 Interruptor principal
- 14 Alojamiento para boquilla para suelos (Sólo T 10/1)
- 15 Conmutador superficie dura/moqueta
- 16 Boquilla barredora de suelos
- 17 Tubo de aspiración
- 18 Regulador de potencia de aspiración (graduado)
- 19 Codo
- 20 Cesta filtrante principal
- 21 Filtro protector del motor
- 22 Rejilla del filtro protector del motor

Puesta en marcha

El aparato puede funcionar de dos formas:

- 1 Funcionamiento con bolsa de filtro de fieltro o bolsa de filtro de papel (accesorio especial)
 - 2 Funcionamiento sin bolsa filtrante
- Comprobar si la cesta filtrante principal está colocada en el aparato.

Montaje de la bolsa filtrante

- Desbloquear y extraer el cabezal de aspiración.
- Extraer la cesta filtrante principal.
- Insertar la bolsa filtrante de fieltro o la bolsa filtrante de papel (accesorio especial).
- Colocar la cesta filtrante principal.
- Colocar y bloquear el cabezal de aspiración.

Manejo

Conexión del aparato

- Enchufe la clavija de red.
- Conectar el aparato con el interruptor principal.

Servicio de limpieza

- Ajustar el conmutador de la boquilla de suelo a superficie dura o moqueta.
- Regular la potencia de aspiración con el regulador (graduado)
- Llevar a cabo la limpieza.

Desconexión del aparato

- Desconectar el aparato con el interruptor principal.
- Extraer el enchufe de la red.

Después de cada puesta en marcha

- Vacíe el recipiente.
- Limpie el aparato por dentro y por fuera aspirándolo y frotar con un paño húmedo.

Transporte

⚠ PRECAUCIÓN

¡Peligro de lesiones y daños! Respetar el peso del aparato para el transporte.

- Al transportar en vehículos, asegurar el aparato para evitar que resbale y vuelque conforme a las directrices vigentes.

Almacenamiento

⚠ PRECAUCIÓN

¡Peligro de lesiones y daños! Respetar el peso del aparato en el almacenamiento.

Este aparato sólo se puede almacenar en interiores.

Cuidados y mantenimiento

⚠ PELIGRO

Antes de efectuar cualquier trabajo en el aparato, hay que desconectar de la red eléctrica.

Limpiar la cesta filtrante principal

- Limpiar la cesta filtrante principal (lavable) con agua corriente si es necesario.

CUIDADO

¡Peligro de daños en la instalación! No colocar nunca la cesta filtrante principal mojada.

Cambiar el filtro protector del motor

- Desbloquear y extraer el cabezal de aspiración.
- Presionar hacia abajo, girar y extraer la rejilla del filtro protector del motor.
- Extraer el filtro protector del motor.
- Colocar un nuevo filtro protector del motor.
- Colocar y encajar la rejilla del filtro protector del motor.
- Colocar y bloquear el cabezal de aspiración.

Ayuda en caso de avería

⚠ PELIGRO

Antes de efectuar cualquier trabajo en el aparato, hay que desconectar de la red eléctrica.

El aparato se apaga durante el funcionamiento

- Ha saltado el termoprotector del motor.
- Cambiar la bolsa filtrante de fieltro o la bolsa filtrante de papel (accesorio especial).
- Cambiar el filtro protector del motor.
- Comprobar todas las piezas por si estuvieran atascadas.

Reconexión tras enfriar la turbina del motor tras aprox. 30-40 minutos.

La turbina de aspiración no funciona

- Comprobar la clavija y el seguro del suministro de corriente.
- Comprobar el cable y el enchufe del aparato.
- Conexión del aparato

La capacidad de aspiración disminuye

- Eliminar las obstrucciones de la boquilla, tubo o manguera de aspiración.
- Cambiar la bolsa filtrante de fieltro o la bolsa filtrante de papel (accesorio especial).
- Limpiar la cesta filtrante principal con agua corriente.
- Colocar/bloquear el cabezal de aspiración correctamente.
- Cambiar el tubo de absorción defectuoso.
- Cambiar el filtro protector del motor.

Pérdida de polvo durante la aspiración

- Cambiar la bolsa filtrante de fieltro o la bolsa filtrante de papel (accesorio especial).
- Comprobar el ajuste de la bolsa filtrante de fieltro o la bolsa filtrante de papel (accesorio especial).
- Colocar/bloquear el cabezal de aspiración correctamente.
- Colocar la cesta filtrante principal no dañada.
- Colocar correctamente el filtro protector del motor.

Servicio de atención al cliente

Si la avería no se puede solucionar el aparato debe ser revisado por el servicio técnico.

Garantía

En todos los países rigen las condiciones de garantía establecidas por nuestra empresa distribuidora. Las averías del aparato serán subsanadas gratuitamente dentro del periodo de garantía, siempre que se deban a defectos de material o de fabricación. En un caso de garantía, le rogamos que se dirija con el comprobante de compra al distribuidor donde adquirió el aparato o al servicio al cliente autorizado más próximo a su domicilio.

Accesorios y piezas de repuesto

- Sólo deben emplearse accesorios y piezas de repuesto originales o autorizados por el fabricante. Los accesorios y piezas de repuesto originales garantizan el funcionamiento seguro y sin averías del aparato.
- Podrá encontrar una selección de las piezas de repuesto usadas con más frecuencia al final de las instrucciones de uso.
- En el área de servicios de www.kaercher.com encontrará más información sobre piezas de repuesto.

Declaración de conformidad CE

Por la presente declaramos que la máquina designada a continuación cumple, tanto en lo que respecta a su diseño y tipo constructivo como a la versión puesta a la venta por nosotros, las normas básicas de seguridad y sobre la salud que figuran en las directivas comunitarias correspondientes. La presente declaración perderá su validez en caso de que se realicen modificaciones en la máquina sin nuestro consentimiento explícito.

Producto: Aspirador en seco

Modelo: 1.527-xxx

Directivas comunitarias aplicables

2006/42/CE (+2009/127/CE)

2004/108/CE

2011/65/UE

2009/125/EG

Normas armonizadas aplicadas

EN 55014-1: 2006+A1: 2009+A2: 2011

EN 55014-2: 1997+A1: 2001+A2: 2008

EN 60335-1

EN 60335-2-69

EN 61000-3-2: 2006+A1: 2009+A2: 2009

EN 61000-3-3: 2013

EN 62233: 2008

EN 50581

EN 60312: 2013

Normas nacionales aplicadas

-

Normativas aplicadas

666/2013

5.957-804

Los abajo firmantes actúan con plenos poderes y con la debida autorización de la dirección de la empresa.

H. Jenner
CEO

S. Reiser
Head of Approbation

Persona autorizada para la documentación:

S. Reiser

Alfred Kärcher GmbH & Co. KG

Alfred-Kärcher-Str. 28 - 40

71364 Winnenden (Germany)

Tele.: +49 7195 14-0

Fax: +49 7195 14-2212

Winnenden, 2014/02/01

Datos técnicos

| | | T 7/1 | T 10/1 |
|---|---|-----------------|-----------------|
| Tensión de red | V | 220-240 | 220-240 |
| Frecuencia | Hz | 1~ 50/60 | 1~ 50/60 |
| Capacidad del depósito | l | 7 | 10 |
| Cantidad de aire (máx.) | l/s | 55 | 61 |
| Depresión (máx.) | kPa (mbar) | 24,5 (245) | 24,4 (244) |
| Clase de protección |  | II | II |
| Toma de tubo flexible de aspiración (C-DN/C-ID) | mm | 32 | 32 |
| Longitud x anchura x altura | mm | 350 x 310 x 340 | 355 x 310 x 385 |
| Peso de funcionamiento típico | kg | 5,3 | 6,0 |
| Temperatura ambiente (máx.) | °C | +40 | +40 |

Valores calculados conforme a la norma EN 60335-2-69

| | | | |
|------------------------------------|------------------|------|------|
| Nivel de presión acústica L_{pA} | dB(A) | 62 | 62 |
| Inseguridad K_{pA} | dB(A) | 2 | 2 |
| Valor de vibración mano-brazo | m/s ² | <2,5 | <2,5 |
| Inseguridad K | m/s ² | 0,2 | 0,2 |

Diseño ecológico según 666/2013

| | | | |
|-------------------------------------|-------|------|------|
| Clase de eficiencia energética | -- | E | E |
| Consumo de energía anual indicativo | kWh/a | 47,5 | 48,6 |
| Clase de limpieza de alfombras | -- | F | E |
| Clase de limpieza de suelos duros | -- | B | C |
| Clase de emisión de polvo | -- | D | C |
| Nivel de potencia acústica L_{wA} | dB(A) | 75 | 75 |
| Potencia nominal de entrada | W | 1050 | 1100 |

| Cable de conexión a la red | H05V2V2-F 2x1,0 mm ² | |
|----------------------------|---------------------------------|--------------------|
| | T 7/1 | No. de pieza |
| | | Longitud del cable |
| EU | 6.649-241.0 | 7,5 m |
| EU 1.527-144.0 | 6.649-296.0 | 10 m |
| GB | 6.649-264.0 | 7,5 m |

| Cable de conexión a la red | H05V2V2-F 2x1,0 mm ² | |
|----------------------------|---------------------------------|--------------------|
| | T 10/1 | No. de pieza |
| | | Longitud del cable |
| EU | 6.649-296.0 | 10 m |
| GB | 6.649-297.0 | 10 m |



Leia o manual de manual original antes de utilizar o seu aparelho. Proceda conforme as indicações no manual e guarde o manual para uma consulta posterior ou para terceiros a quem possa vir a vender o aparelho.

- Antes de colocar em funcionamento pela primeira vez é imprescindível ler atentamente as indicações de segurança n.º 5.956-249!
- A não-observância deste Manual de Instruções e dos avisos de segurança poderá levar a danos no aparelho e perigos tanto para o utilizador como para terceiros.
- No caso de danos provocados pelo transporte, informe imediatamente o vendedor.

Índice

| | | |
|--|----|---|
| Proteção do meio-ambiente | PT | 1 |
| Níveis de perigo | PT | 1 |
| Utilização conforme o fim a que se destina a máquina | PT | 1 |
| Elementos do aparelho | PT | 2 |
| Colocação em funcionamento | PT | 2 |
| Manuseamento | PT | 2 |
| Transporte | PT | 2 |
| Armazenamento | PT | 2 |
| Conservação e manutenção | PT | 2 |
| Ajuda em caso de avarias | PT | 3 |
| Garantia | PT | 3 |
| Acessórios e peças sobressalentes | PT | 4 |
| Declaração de conformidade CE | PT | 4 |
| Dados técnicos | PT | 5 |

Proteção do meio-ambiente



Os materiais da embalagem são recicláveis. Não coloque as embalagens no lixo doméstico, envie-as para uma unidade de reciclagem.



Os aparelhos velhos contêm materiais preciosos e recicláveis e deverão ser reutilizados. Baterias, óleo e produtos similares não podem ser deitados fora ao meio ambiente. Por isso, elimine os aparelhos velhos através de sistemas de recolha de lixo adequados.

Avisos sobre os ingredientes (REACH)

Informações actuais sobre os ingredientes podem ser encontradas em:

www.kaercher.com/REACH

Níveis de perigo

⚠ **PERIGO**

Para um perigo eminente que pode conduzir a graves ferimentos ou à morte.

⚠ **ATENÇÃO**

Para uma possível situação perigosa que pode conduzir a graves ferimentos ou à morte.

⚠ **CUIDADO**

Aviso referente a uma situação potencialmente perigosa que pode causar ferimentos leves.

ADVERTÊNCIA

Aviso referente a uma situação potencialmente perigosa que pode causar danos materiais.

Utilização conforme o fim a que se destina a máquina

⚠ **ATENÇÃO**

O aparelho não é apropriado para a aspiração de poeiras nocivas para a saúde.

ADVERTÊNCIA

Este aparelho foi única e exclusivamente concebido para a utilização em interiores.

- este aspirador universal foi concebido para limpar superfícies de chão e parede a seco.
- Este aparelho é adequado para o uso industrial/profissional, por exemplo, para a limpeza industrial (escritórios, hotéis, etc.), para trabalhadores em estaleiros, para carpinteiros e nos acabamentos.

Elementos do aparelho

- 1 Saco filtrante de velo
- 2 Bocal de aspiração
- 3 Tubo flexível de aspiração
- 4 Placa de tipo
- 5 Pega para portar
- 6 Braçadeira para cabo
- 7 Cabo de rede
- 8 Cabeçote de aspiração
- 9 Bloqueio da cabeça de aspiração
- 10 Encaixe para acessórios
- 11 Rolo de guia
- 12 Recipiente de sujidades
- 13 Interruptor principal
- 14 Encaixe para bocal de chão (apenas T 10/1)
- 15 Comutador "Superfícies duras/carpetes"
- 16 Bico para o chão
- 17 Tubo de aspiração
- 18 Regulador da força de aspiração (contínua)
- 19 Tubo curvado
- 20 Cesto de filtro principal
- 21 Filtro de protecção do motor
- 22 Grelha do filtro protector do motor

Colocação em funcionamento

O aparelho pode ser operado de duas maneiras:

- 1 Funcionamento com saco filtrante de velo ou saco filtrante de papel (acessório especial)
 - 2 Funcionamento sem saco de filtro
- Verificar se o cesto do filtro principal está inserido no aparelho.

Montagem do saco de filtro

- Destruar e retirar o cabeçote de aspiração.
- Retirar o cesto do filtro principal.
- Encaixar o saco filtrante de velo ou o saco filtrante de papel (acessório especial).
- Inserir o cesto do filtro principal.
- Montar e travar o cabeçote de aspiração.

Manuseamento

Ligar a máquina

- Ligar a ficha de rede.
- Ligar o aparelho no interruptor principal.

Operação de limpeza

- Ajustar o comutador do bico de pavimentos para superfícies duras ou para carpetes.
- Regular a força de aspiração do regulador (contínuo).
- Efectuar a limpeza.

Desligar o aparelho

- Desligar o aparelho no interruptor principal.
- Desligue a ficha da tomada.

Sempre depois de utilizar a máquina

- Esvaziar o recipiente.
- Aspirar e esfregar o aparelho por dentro e por fora para limpá-lo (pano húmido).

Transporte

△ CUIDADO

Perigo de ferimentos e de danos! Ter atenção ao peso do aparelho durante o transporte.

- Durante o transporte em veículos, proteger o aparelho contra deslizos e tombamentos, de acordo com as directivas em vigor.

Armazenamento

△ CUIDADO

Perigo de ferimentos e de danos! Ter atenção ao peso do aparelho durante o armazenamento.

Este aparelho só pode ser armazenado em espaços fechados e cobertos.

Conservação e manutenção

△ PERIGO

Desligar o aparelho e retirar a ficha de rede antes de efectuar quaisquer trabalhos no aparelho.

Limpar o cesto do filtro principal

- Se necessário, limpar o cesto do filtro principal (lavável) sob água corrente.

ADVERTÊNCIA

Perigo de danos! Nunca aplicar o cesto do filtro principal em estado húmido.

Substituir o filtro de protecção do motor

- Destruar e retirar o cabeçote de aspiração.
- Pressionar a grelha do filtro de protecção do motor para baixo, rodar e retirar.
- Retirar o filtro de protecção do motor.
- Inserir o novo filtro de protecção do motor.
- Inserir e encaixar a grelha do filtro de protecção do motor.
- Montar e travar o cabeçote de aspiração.

Ajuda em caso de avarias

⚠ **PERIGO**

Desligar o aparelho e retirar a ficha de rede antes de efectuar quaisquer trabalhos no aparelho.

Aparelho desliga durante a operação

- Disparou o termoprotector do motor.
- Substituir o saco filtrante de velo ou o saco filtrante de papel (acessório especial).
- Substituir o filtro de protecção do motor.
- Controlar todas as peças relativamente a entupimento.

Reactivação após o arrefecimento da turbina do motor após aprox. 30-40 minutos.

A turbina de aspiração não funciona

- Verificar a tomada e o fusível da alimentação eléctrica.
- Verificar o cabo e a ficha do aparelho.
- Ligar o aparelho.

A força de aspiração diminui

- Desentupir o bocal de aspiração, o tubo de aspiração ou o tubo flexível de aspiração.
- Substituir o saco filtrante de velo ou o saco filtrante de papel (acessório especial).
- Limpar o cesto do filtro principal sob água corrente.
- Posicionar / bloquear a cabeça de aspiração correctamente.
- Substituir tubo de aspiração com defeito.
- Substituir o filtro de protecção do motor.

Durante a aspiração sai pó

- Substituir o saco filtrante de velo ou o saco filtrante de papel (acessório especial).
- Controlar o encaixe do saco filtrante de velo ou do saco filtrante de papel (acessório especial).
- Posicionar / bloquear a cabeça de aspiração correctamente.
- Inserir o cesto do filtro principal não danificado.
- Colocar correctamente o filtro de protecção do motor.

Serviço de assistência técnica

Quando o defeito não puder ser consertado, a máquina deverá ser verificada pelo serviço de assistência técnica.

Garantia

Em cada país vigem as respectivas condições de garantia estabelecidas pelas nossas Empresas de Comercialização. Eventuais avarias no aparelho durante o período de garantia serão reparadas, sem encargos para o cliente, desde que se trate dum defeito de material ou de fabricação. Em caso de garantia, dirija-se, munido do documento de compra, ao seu revendedor ou ao Serviço Técnico mais próximo.

Acessórios e peças sobressalentes

- Só devem ser utilizados acessórios e peças de reposição autorizados pelo fabricante do aparelho. Acessórios e Peças de Reposição Originais - fornecem a garantia para que o aparelho possa ser operado em segurança e isento de falhas.
- No final das instruções de Serviço encontra uma lista das peças de substituição mais necessárias.
- Para mais informações sobre peças sobressalentes, consulte na página www.kaercher.com o ponto dos serviços.

Declaração de conformidade CE

Declaramos que a máquina a seguir designada corresponde às exigências de segurança e de saúde básicas estabelecidas nas Directivas CE por quanto concerne à sua concepção e ao tipo de construção assim como na versão lançada no mercado. Se houver qualquer modificação na máquina sem o nosso consentimento prévio, a presente declaração perderá a validade.

Produto: Aspirador a seco

Tipo: 1.527-xxx

Respectivas Directrizes da CE

2006/42/CE (+2009/127/CE)

2004/108/CE

2011/65/UE

2009/125/CE

Normas harmonizadas aplicadas

EN 55014-1: 2006+A1: 2009+A2: 2011

EN 55014-2: 1997+A1: 2001+A2: 2008

EN 60335-1

EN 60335-2-69

EN 61000-3-2: 2006+A1: 2009+A2: 2009

EN 61000-3-3: 2013

EN 62233: 2008

EN 50581

EN 60312: 2013

Normas nacionais aplicadas

-

Disposições aplicadas

666/2013

5.957-804

Os abaixo assinados têm procuração para agirem e representarem a gerência.

H. Jenner
CEO

S. Reiser
Head of Approbation

Responsável pela documentação:
S. Reiser

Alfred Kärcher GmbH & Co. KG
Alfred-Kärcher-Str. 28 - 40
71364 Winnenden (Germany)
Tel.: +49 7195 14-0
Fax: +49 7195 14-2212

Winnenden, 2014/02/01

Dados técnicos

| | | T 7/1 | T 10/1 |
|---|---|-----------------|-----------------|
| Tensão da rede | V | 220-240 | 220-240 |
| Frequência | Hz | 1~ 50/60 | 1~ 50/60 |
| Conteúdo do recipiente | l | 7 | 10 |
| Volume de ar (máx.) | l/s | 55 | 61 |
| Subpressão (máx.) | kPa (mbar) | 24,5 (245) | 24,4 (244) |
| Classe de protecção |  | II | II |
| Ligação do tubo flexível de aspiração (C-DN/C-ID) | mm | 32 | 32 |
| Comprimento x Largura x Altura | mm | 350 x 310 x 340 | 355 x 310 x 385 |
| Peso de funcionamento típico | kg | 5,3 | 6,0 |
| Temperatura ambiente (máx.) | °C | +40 | +40 |

Valores obtidos segundo EN 60335-2-69

| | | | |
|------------------------------------|------------------|------|------|
| Nível de pressão acústica L_{pA} | dB(A) | 62 | 62 |
| Insegurança K_{pA} | dB(A) | 2 | 2 |
| Valor de vibração mão/braço | m/s ² | <2,5 | <2,5 |
| Insegurança K | m/s ² | 0,2 | 0,2 |

Concepção ecológica consoante 666/2013

| | | | |
|---------------------------------------|-------|------|------|
| Classe de eficiência energética | -- | E | E |
| Consumo de energia anual indicativo | kWh/a | 47,5 | 48,6 |
| Classe de limpeza de tapetes | -- | F | E |
| Classe de limpeza de pavimentos duros | -- | B | C |
| Classe de emissão de pó | -- | D | C |
| Nível de potência acústica L_{WA} | dB(A) | 75 | 75 |
| Potência nominal de entrada | W | 1050 | 1100 |

| Cabo de rede | H05V2V2-F 2x1,0 mm ² | |
|-------------------|---------------------------------|---------------------|
| T 7/1 | Ref ^a | Comprimento do cabo |
| EU | 6.649-241.0 | 7,5 m |
| EU 1.527-144.0 | 6.649-296.0 | 10 m |
| GB | 6.649-264.0 | 7,5 m |

| Cabo de rede | H05V2V2-F 2x1,0 mm ² | |
|---------------|---------------------------------|---------------------|
| T 10/1 | Ref ^a | Comprimento do cabo |
| EU | 6.649-296.0 | 10 m |
| GB | 6.649-297.0 | 10 m |





Læs original brugsanvisning inden første brug, følg anvisningerne og opbevar vejledningen til senere efterlæsning eller til den næste ejer.

- Inden første ibrugtagelse skal betjeningsvejledningen og sikkerhedshenvisningerne nr. 5.956-249 læses!
- Hvis driftsvejledningen og sikkerhedshenvisningerne ikke overholdes, kan der opstå skader på apparatet og risici for brugeren og andre personer.
- Ved transportskader skal forhandleren informeres omgående.

Indholdsfortegnelse

| | | |
|---|----|---|
| Miljøbeskyttelse | DA | 1 |
| Faregrader | DA | 1 |
| Bestemmelsesmæssig anvendelse | DA | 1 |
| Maskinelementer. | DA | 2 |
| Ibrugtagning | DA | 2 |
| Betjening | DA | 2 |
| Transport. | DA | 2 |
| Opbevaring | DA | 2 |
| Pleje og vedligeholdelse | DA | 2 |
| Hjælp ved fejl | DA | 3 |
| Garanti | DA | 3 |
| Tilbehør og reservedele | DA | 3 |
| EU-overensstemmelseserklæring | DA | 4 |
| Tekniske data | DA | 5 |

Miljøbeskyttelse

| | |
|--|--|
|  | Emballagen kan genbruges. Smid ikke emballagen ud sammen med det almindelige husholdningsaffald, men aflever den til genbrug. |
|  | Udtjente apparater indeholder værdifulde materialer, der kan og bør afleveres til genbrug. Batterier, olie og lignende stoffer er ødelæggende for miljøet. Aflever derfor udtjente apparater på en genbrugsstation eller lignende. |

Henvisninger til indholdsstoffer (REACH)

Aktuelle oplysninger til indholdsstoffer finder du på:

www.kaercher.com/REACH

Faregrader

△ FARE

En umiddelbar truende fare, som kan føre til alvorlige personskader eller død.

△ ADVARSEL

En muligvis farlig situation, som kan føre til alvorlige personskader eller til død.

△ FORSIGTIG

Henviser til en mulig farlig situation, der kan føre til lette personskader.

BEMÆRK

Henviser til en mulig farlig situation, der kan føre til materiel skade.

Bestemmelsesmæssig anvendelse

△ ADVARSEL

Maskinen er ikke egnet til opugning af sundhedsskadeligt støv.

BEMÆRK

Maskinen er kun beregnet til brug inden-dørs.

- Universalsugeren er beregnet til tørrensugning af gulv- og vægområder.
- Maskinen er beregnet til industriel brug, f.eks. til rengøring af bygninger (kontorer, hoteller osv.), til håndværkere på byggepladser, til snekere og indvendige saneringer.

Maskinelementer

- 1 Filterpose af skind
- 2 Sugestuds
- 3 Sugelang
- 4 Typeskilt
- 5 Bæregreb
- 6 Kabelholder
- 7 Netkabel
- 8 Sugehoved
- 9 Sugehovedets låsemekanisme
- 10 Holder til tilbehør
- 11 Styringsrulle
- 12 Snavsbeholder
- 13 Hovedafbryder
- 14 Holder til gulvduysen (kun T 10/1)
- 15 Omstilling hårde overflader/ gulvtæpper
- 16 Gulvmundstykke
- 17 Sugerør
- 18 Sugeeffektregulering (trinløs)
- 19 Bøjet rørstykke
- 20 Hovedfilterkurv
- 21 Motorbeskyttelsesfilter
- 22 Motorbeskyttelsesfiltrets gitter

Ibrugtagning

Apparatet kan betjenes på 2 måder:

- 1 Drift med filterpose af skind eller papirfilterpose (ekstratilbehør)
 - 2 Drift uden filterpose
- Kontroller, om hovedfilterkurvet er sat ind i maskinen.

Isætning af filterposen

- Tag sugehovedet ud af indgreb og tag det af.
- Fjerne hovedfilterkurvet.
- Sætte filterposen af skind eller papirfilterposen (ekstratilbehør) på.
- Isætte hovedfilterkurvet.
- Sæt sugehovedet på og lås det fast.

Betjening

Tænd for maskinen

- Sæt netstikket i.
- Tænd maskinen med hovedafbryderen.

Rengøringsdrift

- Sæt gulvdysens omstiller til hårde overflader eller gulvtæppe.
- Regulér sugeeffekten på sugeeffektreguleringen (trinløs).
- Gennemfør rengøringen.

Sluk for maskinen

- Sluk maskinen med hovedafbryderen.
- Træk netstikket ud.

Efter hver brug

- Tøm beholderen
- Maskinen rengøres indvendigt og udvendigt ved at støvsuge den og tørre den af med en fugtet klud.

Transport

△ FORSIGTIG

Fare for person- og materialeskader! Hold øje med maskinens vægt ved transporten.

- Ved transport i biler skal renseren fastspændes i.h.t. gældende love.

Opbevaring

△ FORSIGTIG

Fare for person- og materialeskader! Hold øje med maskinens vægt ved opbevaring.

Denne maskine må kun opbevares indendørs.

Pleje og vedligeholdelse

△ FARE

Træk netstikket og afbryd maskinen inden der arbejdes på maskinen.

Rense hovedfilterkurvet

- Hovedfilterkurven (kan vaskes ud) efter behov renses den under flydende vand.

BEMÆRK

Risiko for beskadigelse! Hovedfilterkurvet må aldrig isættes i våd tilstand.

Udskifte motorbeskyttelsesfilteret

- Tag sugehovedet ud af indgreb og tag det af.
- Tryk motorbeskyttelsesfiltrets gitter ned, drej det og tag det ud.
- Fjerne motorbeskyttelsesfilteret.
- Sæt et nyt motorbeskyttelsesfilter i.
- Isæt motorbeskyttelsesfiltrets gitter og lad det gå i hak.
- Sæt sugehovedet på og lås det fast.

Hjælp ved fejl

⚠ FARE

Træk netstikket og afbryd maskinen inden der arbejdes på maskinen.

Maskinen afbrydes under driften

- Motorens termiske protektor blev udløst.
 - Skifte filterposen af skind eller papirfilterposen (ekstratilbehør).
 - Udskifte motorbeskyttelsesfilteret.
 - Kontroller alle komponenter for tilstopning.
- Genstart efter motorturbines nedkøling efter ca. 30-40 minutter.

Sugeturbine virker ikke

- Kontroller stikdåsen og strømforsynningens sikring.
- Kontroller strømledningen og maskinens netstik.
- Tænd for maskinen.

Nedsat sugeevne

- Fjern forstoppelser fra dysen, sugerør eller sugeslangen.
- Skifte filterposen af skind eller papirfilterposen (ekstratilbehør).
- Rens hovedfilterkurven under flydende vand.
- Korrekt påsætning/lukning af sugehovedet.
- Udskifte defekt sugeslange.
- Udskifte motorbeskyttelsesfilteret.

Der strømmer støv ud under sugning

- Skifte filterposen af skind eller papirfilterposen (ekstratilbehør).
- Kontroller, om filterposerne (ekstratilbehør) sidder korrekt.
- Korrekt påsætning/lukning af sugehovedet.
- Isætte ubeskadiget hovedfilterkurv.
- Sæt motorbeskyttelsesfilteret korrekt ind.

Kundeservice

Hvis fejlen ikke kan fjernes skal maskinen kontrolleres fra kundeservice.

Garanti

I de enkelte lande gælder de af vore forhandlere fastlagte garantibetingelser. Eventuelle fejl på apparatet afhjælpes gratis inden for garantien, såfremt fejlen kan tilskrives en materiale- eller produktionsfejl. Hvis De ønsker at gøre garantien gældende, bedes De henvende Dem til Deres forhandler eller nærmeste kundeservice medbringende kvittering for købet.

Tilbehør og reservedele

- Der må kun anvendes tilbehør og reservedele, der er godkendt af producenten. Originaltilbehør og -reservedele er en garanti for, at maskinen kan fungere sikkert og uden fejl.
- Et udvalg over de reservedele som bruges meget ofte finder De i slutningen af betjeningsvejledningen
- Yderligere informationen om reservedele finder De under www.kaercher.com i afsni "Service".

EU- overensstemmelseserklæring

Hermed erklærer vi, at den nedenfor nævnte maskine i design og konstruktion og i den af os i handlen bragte udgave overholder de gældende grundlæggende sikkerheds- og sundhedskrav i EF-direktiverne. Ved ændringer af maskinen, der foretages uden forudgående aftale med os, mister denne erklæring sin gyldighed.

Produkt: Tørsuger

Type: 1.527-xxx

Gældende EF-direktiver

2006/42/EF (+2009/127/EF)

2004/108/EF

2011/65/EU

2009/125/EF

Anvendte harmoniserede standarder

EN 55014-1: 2006+A1: 2009+A2: 2011

EN 55014-2: 1997+A1: 2001+A2: 2008

EN 60335-1

EN 60335-2-69

EN 61000-3-2: 2006+A1: 2009+A2: 2009

EN 61000-3-3: 2013

EN 62233: 2008

EN 50581

EN 60312: 2013

Anvendte tyske standarder

-

Anvendte direktiver

666/2013

5.957-804

Undertegnede agerer på vegne af og med fuldmagt fra ledelsen.

H. Jenner
CEO

S. Reiser
Head of Approval

Dokumentationsbefuldmægtiget:

S. Reiser

Alfred Kärcher GmbH & Co. KG
Alfred-Kärcher-Str. 28 - 40
71364 Winnenden (Germany)
Tlf.: +49 7195 14-0
Fax: +49 7195 14-2212

Winnenden, 2014/02/01

Tekniske data

| | | T 7/1 | T 10/1 |
|-----------------------------------|---|-----------------|-----------------|
| Netspænding | V | 220-240 | 220-240 |
| Frekvens | Hz | 1~ 50/60 | 1~ 50/60 |
| Beholderindhold | l | 7 | 10 |
| Luftmængde (max.) | l/s | 55 | 61 |
| Undertryk (max.) | kPa (mbar) | 24,5 (245) | 24,4 (244) |
| Beskyttelsesklasse |  | II | II |
| Sugeslangetilslutning (C-DN/C-ID) | mm | 32 | 32 |
| Længde x bredde x højde | mm | 350 x 310 x 340 | 355 x 310 x 385 |
| Typisk driftsvægt | kg | 5,3 | 6,0 |
| Omgivelsestemperatur (max.) | °C | +40 | +40 |

Oplyste værdier ifølge EN 60335-2-69

| | | | |
|--------------------------|------------------|------|------|
| Lydtryksniveau L_{pA} | dB(A) | 62 | 62 |
| Usikkerhed K_{pA} | dB(A) | 2 | 2 |
| Hånd-arm vibrationsværdi | m/s ² | <2,5 | <2,5 |
| Usikkerhed K | m/s ² | 0,2 | 0,2 |

Økodesign iht. 666/2013

| | | | |
|---------------------------------|-------|------|------|
| Energieffektivitetsklasse | -- | E | E |
| Indikativt årligt energiforbrug | kWh/a | 47,5 | 48,6 |
| Tæpperenseklasse | -- | F | E |
| Renseklasse af hårde gulve | -- | B | C |
| Støvemissionsklasse | -- | D | C |
| Lydeffektniveau L_{wA} | dB(A) | 75 | 75 |
| Nominelt effektoptag | W | 1050 | 1100 |

| | | |
|-------------------|---------------------------------|-------------|
| Netkabel | H05V2V2-F 2x1,0 mm ² | |
| T 7/1 | Partnr. | Kabellængde |
| EU | 6.649-241.0 | 7,5 m |
| EU 1.527-144.0 | 6.649-296.0 | 10 m |
| GB | 6.649-264.0 | 7,5 m |
| Netkabel | H05V2V2-F 2x1,0 mm ² | |
| T 10/1 | Partnr. | Kabellængde |
| EU | 6.649-296.0 | 10 m |
| GB | 6.649-297.0 | 10 m |



Før første gangs bruk av apparatet, les denne originale bruksanvisningen, følg den og oppbevar den for senere bruk eller for overlevering til neste eier.

- Det er tvingende nødvendig å lese sikkerhetsinstruksene nr. 5.956-249 før maskinen settes i drift!
- Hvis bruksanvisningen og sikkerhetsanvisningene ikke følges, kan dette medføre skader på apparatet og fare for brukeren og andre personer.
- Informer straks forhandleren ved transportskader.

Innholdsfortegnelse

| | | |
|------------------------------------|----|---|
| Miljøvern | NO | 1 |
| Risikotrinn | NO | 1 |
| Forskriftsmessig bruk | NO | 1 |
| Maskinorganer | NO | 2 |
| Ta i bruk | NO | 2 |
| Betjening | NO | 2 |
| Transport | NO | 2 |
| Lagring | NO | 2 |
| Pleie og vedlikehold | NO | 2 |
| Feilretting | NO | 3 |
| Garanti | NO | 3 |
| Tilbehør og reservedeler | NO | 3 |
| EU-samsvarserklæring | NO | 4 |
| Tekniske data | NO | 5 |

Miljøvern



Materialet i emballasjen kan resirkuleres. Ikke kast emballasjen i husholdningsavfallet, men lever den inn til resirkulering.



Gamle apparater inneholder verdifulle materialer som kan resirkuleres. Disse bør leveres inn til gjenvinning. Batterier, olje og lignende stoffer må ikke komme ut i miljøet. Gamle maskiner skal derfor avhendes i egnede innsamlingsystemer.

Anvisninger om innhold (REACH)

Aktuell informasjon om stoffene i innholdet finner du under:

www.kaercher.com/REACH

Risikotrinn

△ FARE

For en umiddelbar truende fare som kan føre til store personskader eller til død.

△ ADVARSEL

For en mulig farlig situasjon som kan føre til store personskader eller til død.

△ FORSIKTIG

Anvisning om en mulig farlig situasjon som kan føre til mindre personskader.

OBS

Anvisning om en mulig farlig situasjon som kan føre til materielle skader.

Forskriftsmessig bruk

△ ADVARSEL

Maskinen er ikke egnet til oppsuging av helsefarlig støv.

OBS

Dette apparatet er kun ment for bruk innendørs.

- Denne universalstøvsugeren er ment for tørr rengjøring av gulv- og veggflater.
- Dette apparatet er ment for kommersiell bruk, f.eks. byggrengjøring (kontorer, hotell osv), håndverkere på byggeplasser, for snekkere og ved interiørarbeider.

Maskinorganer

- 1 Filterpose av fleece
- 2 Sugestusser
- 3 Sugelangse
- 4 Typeskilt
- 5 Bærehåndtak
- 6 Kabelholder
- 7 Nettledning
- 8 Sugehode
- 9 Låsing av sugehode
- 10 Plass for tilbehør
- 11 Sty rerulle
- 12 Smussbeholder
- 13 Hovedbryter
- 14 Holder for gulvdyse (kun T 10/1)
- 15 Omkobler harde flater/teppegulv
- 16 Gulvmunnstykke
- 17 Sugerør
- 18 Sugekraftregulator (trinnløst)
- 19 Bøyd rørstykke
- 20 Hovedfilterkurv
- 21 Motorvernfilter
- 22 Gitter på motorvernfilter

Ta i bruk

Maskinen kan brukes på to måter:

- 1 Brukes med filterpose av fleece eller papir (spesialtilbehør)
 - 2 Bruk uten filterpose
- Kontroller om hovedfilterkurven er satt inn i apparatet.

Montering av filterpose

- Avlås og ta av sugehodet.
→ Ta ut hovedfilterkurv.
→ Ta ut filterpose av fleece eller papir (spesialtilbehør).
→ Sett inn hovedfilterkurv.
→ Sett på sugehodet og lås det.

Betjening

Slå apparatet på

- Sett i støpselet.
→ Slå på apparatet ved hjelp av hovedbryter.

Rengjøringsdrift

- Still inn omkobler mellom harde flater og teppegulv.
→ Reguler sugekraften på sugekraftregulatoren (trinnløst).
→ Gjennomføre rengjøring.

Slå maskinen av

- Slå av apparatet ved hjelp av hovedbryter.
→ Trekk ut nettstøpselet.

Etter hver bruk

- Tøm beholderen.
→ Rengjør maskinen innvendig og utvendig ved å tørke av den med en fuktig klut, og ved å bruke sugefunksjonen.

Transport

⚠ **FORSIKTIG**

Fare for personskader og materielle skader! Pass på vekten av apparatet ved transport.

- Ved transport i kjøretøyer skal apparatet sikres mot å skli eller velte etter de til enhver tid gjeldende regler.

Lagring

⚠ **FORSIKTIG**

Fare for personskader og materielle skader! Pass på vekten av apparatet ved lagring.

Dette apparatet skal kun lagres innendørs.

Pleie og vedlikehold

⚠ **FARE**

Før alt arbeid på apparatet skal apparatet slås av og strømkabelen trekkes ut.

Rengjøre hovedfilterkurv

- Bank ut hovedfilterkurv (vaskbart), skyll under rennende vann ved behov.

OBS

Fare for skade! Ikke sett inn igjen hovedfilterkurven når den er våt.

Skifte motorvernfilter

- Avlås og ta av sugehodet.
- Gitter på motorvernfilteret trykkes ned, dreies og tas ut.
- Ta ut motorvernfilter.
- Sett inn nytt motorvernfilter.
- Gitter på motorvernfilter settes på og låses.
- Sett på sugehodet og lås det.

Feilretting

⚠ **FARE**

Før alt arbeid på apparatet skal apparatet slås av og strømkabelen trekkes ut.

Apparatet slår seg av under bruk

- Motor temperaturvern Bryter er utløst.
 - Skift filterpose av fleece eller papir (spesialtilbehør).
 - Skifte motorvernfilter.
 - Kontroller alle deler for tilstoppinger.
- Slå på igjen etter at motorviften har kjølt seg ned i ca. 30-40 minutter.

Sugeturbinen går ikke

- Kontroller stikkontakt og sikring på strømforsyningen.
- Kontroller strømkabel og støpsel på apparatet.
- Slå apparatet på.

Sugekraften avtar

- Fjern blokkeringer fra børstehodet, sugerøret eller sugeslangen.
- Skift filterpose av fleece eller papir (spesialtilbehør).
- Rengjør hovedfilterkurv under rennende vann.
- Sett sugehodet riktig på eller lås det.
- Skift defekt sugeslange.
- Skifte motorvernfilter.

Støvutslipp ved suging

- Skift filterpose av fleece eller papir (spesialtilbehør).
- Kontroller at filterpose av fleece eller papir (spesialtilbehør) sitter korrekt.
- Sett sugehodet riktig på eller lås det.
- Sett inn hovedfilterkurv uten skader.
- Sett motorvernfilteret inn riktig.

Kundetjeneste

Dersom feilen ikke kan rettes opp, må apparatet kontrolleres av kundeservice.

Garanti

Vår ansvarlige salgsorganisasjon for det enkelte land har utgitt garantibetingelsene som gjelder i det aktuelle landet. Eventuelle feil på maskinen blir reparert gratis i garantitiden dersom disse kan føres tilbake til material- eller produksjonsfeil. Ved behov for garantireparasjoner, vennligst henvend deg med kjøpskvitteringen til din forhandler eller nærmeste autoriserte kundeservice.

Tilbehør og reservedeler

- Det er kun tillatt å anvende tilbehør og reservedeler som er godkjent av produsenten. Originalt tilbehør og originale reservedeler garanterer for sikker og problemfri drift av apparatet.
- Et utvalg av de vanligste reservedelene finner du bak i denne bruksanvisningen.
- Mer informasjon om reservedeler finner du under www.kaercher.com i området Service.

EU-samsvarserklæring

Vi erklærer hermed at maskinen angitt nedenfor oppfyller de grunnleggende sikkerhets- og helsekravene i de relevante EF-direktivene, med hensyn til både design, konstruksjon og type markedsført av oss. Ved endringer på maskinen som er utført uten vårt samtykke, mister denne erklæringen sin gyldighet.

Produkt: Tørrsuger

Type: 1.527-xxx

Relevante EU-direktiver

2006/42/EF (+2009/127/EF)

2004/108/EF

2011/65/EU

2009/125/EU

Anvendte overensstemmende normer

EN 55014-1: 2006+A1: 2009+A2: 2011

EN 55014-2: 1997+A1: 2001+A2: 2008

EN 60335-1

EN 60335-2-69

EN 61000-3-2: 2006+A1: 2009+A2: 2009

EN 61000-3-3: 2013

EN 62233: 2008

EN 50581

EN 60312: 2013

Anvendte nasjonale normer

-

Anvendte direktiver

666/2013

5.957-804

De undertegnede handler på oppdrag fra, og med fullmakt fra selskapsledelsen.

H. Jenner

CEO

S. Reiser

Head of Approbation

Dokumentasjonsansvarlig:

S. Reiser

Alfred Kärcher GmbH & Co. KG

Alfred-Kärcher-Str. 28 - 40

71364 Winnenden (Germany)

Tlf: +49 7195 14-0

Faks: +49 7195 14-2212

Winnenden, 2014/02/01

Tekniske data

| | | T 7/1 | T 10/1 |
|-------------------------------|---|-----------------|-----------------|
| Nettspenning | V | 220-240 | 220-240 |
| Frekvens | Hz | 1~ 50/60 | 1~ 50/60 |
| Beholderinnhold | l | 7 | 10 |
| Luftmengde (maks.) | l/s | 55 | 61 |
| Undertrykk (maks.) | kPa (mbar) | 24,5 (245) | 24,4 (244) |
| Beskyttelsesklasse |  | II | II |
| Sugeslangekobling (C-DN/C-ID) | mm | 32 | 32 |
| Lengde x bredde x høyde | mm | 350 x 310 x 340 | 355 x 310 x 385 |
| Typisk driftsvekt | kg | 5,3 | 6,0 |
| Omgivelsestemperatur maks. | °C | +40 | +40 |

Registrerte verdier etter EN 60335-2-69

| | | | |
|--------------------------|------------------|------|------|
| Støytrykksnivå L_{pA} | dB(A) | 62 | 62 |
| Usikkerhet K_{pA} | dB(A) | 2 | 2 |
| Hånd-arm vibrasjonsverdi | m/s ² | <2,5 | <2,5 |
| Usikkerhet K | m/s ² | 0,2 | 0,2 |

Økodesign iht. 666/2013

| | | | |
|----------------------------------|-------|------|------|
| Energiklasse | -- | E | E |
| Veiledende årlig strømforbruk | kWh/a | 47,5 | 48,6 |
| Rengjøringsklasse for tepper | -- | F | E |
| Rengjøringsklasse for hardt gulv | -- | B | C |
| Klasse for støvutslipp | -- | D | C |
| Støyeffektnivå L_{wA} | dB(A) | 75 | 75 |
| Nominelt strømforbruk | W | 1050 | 1100 |

| Nettledning | | |
|---------------------------------|-------------|-------------|
| H05V2V2-F 2x1,0 mm ² | | |
| T 7/1 | Best.nr. | Kabellengde |
| EU | 6.649-241.0 | 7,5 m |
| EU 1.527-144.0 | 6.649-296.0 | 10 m |
| GB | 6.649-264.0 | 7,5 m |

| Nettledning | | |
|---------------------------------|-------------|-------------|
| H05V2V2-F 2x1,0 mm ² | | |
| T 10/1 | Best.nr. | Kabellengde |
| EU | 6.649-296.0 | 10 m |
| GB | 6.649-297.0 | 10 m |



Läs bruksanvisning i original innan aggregatet används första gången, följ anvisningarna och spara drifts-anvisningen för framtida behov, eller för nästa ägare.

- Före första ibruktagning måste Säkerhetsanvisningar nr. 5.956-249 läsas!
- Om bruksanvisningen och säkerhetsanvisningarna inte följs kan apparaten skadas och faror uppstå för användaren och andra personer.
- Informera inköpsstället omgående vid transportskador.

Innehållsförteckning

| | | |
|--|----|---|
| Miljöskydd | SV | 1 |
| Riskenivåer | SV | 1 |
| Ändamålsenlig användning | SV | 1 |
| Aggregatelement | SV | 2 |
| Idrifttagning | SV | 2 |
| Handhavande | SV | 2 |
| Transport | SV | 2 |
| Förvaring | SV | 2 |
| Skötsel och underhåll | SV | 2 |
| Åtgärder vid störningar | SV | 3 |
| Garanti | SV | 3 |
| Tillbehör och reservdelar | SV | 3 |
| Försäkran om EU-överensstämmelse | SV | 4 |
| Tekniska data | SV | 5 |

Miljöskydd



Emballagematerialen kan återvinnas. Kasta inte emballaget i hushållssoporna utan lämna det till återvinning.



Kasserade apparater innehåller återvinningsbart material som bör gå till återvinning. Batterier, olja och liknande ämnen får inte komma ut i miljön. Överlämna skrotade aggregat till ett lämpligt återvinningssystem.

Upplýsingar om ingredienser (REACH)

Aktuell information om ingredienser finns på:

www.kaercher.com/REACH

Riskenivåer

⚠ FARA

För en omedelbart överhängande fara som kan leda till svåra skador eller döden.

⚠ VARNING

För en möjlig farlig situation som kan leda till svåra skador eller döden.

⚠ FÖRSIKTIGHET

Varnar om en möjligen farlig situation som kan leda till lättare personskador.

OBSERVERA

Varnar om en möjligen farlig situation som kan leda till materiella skador.

Ändamålsenlig användning

⚠ VARNING

Maskinen är inte lämplig för uppsugning av hälsovådligt damm.

OBSERVERA

Denna maskin är endast avsedd för användning inomhus.

- Denna universaldammsugare är avsedd för torrengöring av golv- och vägg- ytor.
- Denna maskin är avsedd för yrkesmässigt bruk, t ex för byggnadsrengöring (kontor, hotell osv.), för hantverkare på byggarbetsplatser för snickare och för bygginredning.

Aggregatlement

- 1 Filterdukspåse
- 2 Sugfästen
- 3 Sugslang
- 4 Typskylt
- 5 Bärhandtag
- 6 Kabelfäste
- 7 Nätkabel
- 8 Sughuvud
- 9 Spärr av sughuvud
- 10 Fäste för tillbehör
- 11 Styrrulle
- 12 Smutsbehållare
- 13 Huvudströmbrytare
- 14 Fäste för golvborste (endast T 10/1)
- 15 Omkopplare hård yta/mattor
- 16 Golvmunstycke
- 17 Sugrör
- 18 Sugkraftinställning (steglös)
- 19 Krök
- 20 Huvudfilterkorg
- 21 Motorskyddsfilter
- 22 Galler för motorskyddsfilter

Idrifttagning

Apparaten kan användas på 2 sätt:

- 1 Användning med filterdukspåse eller pappersfilterpåse (specialtillbehör)
 - 2 Användning utan filterpåse
- Kontroll om huvudfilterkorgen är insatt i apparaten.

Isättning av filterpåse

- Lossa spärr på sughuvudet och ta av det.
- Ta ur huvudfilterkorg.
- Trä på filterpåse eller pappersfilterpåse (specialtillbehör).
- Sätt i huvudfilterkorgen.
- Sätt på sughuvudet och lås fast.

Handhavande

Koppla till aggregatet

- Stick i nätkontakten.
- Starta maskinen med huvudbrytaren.

Rengöringsdrift

- Ställ omkopplaren på hård yta eller mata.
- Reglera sugkraften med inställningen för sugkraften (steglös).
- Genomför rengöringsarbetet.

Koppla från aggregatet

- Stäng av maskinen med huvudbrytaren.
- Drag ur nätkontakten.

Efter varje användning

- Töm behållaren.
- Rengör apparaten invändigt och utvändigt genom uppsugning och torka med en fuktig trasa.

Transport

△ FÖRSIKTIGHET

Risk för person och egendomsskada! Observera vid transport maskinens vikt.

- Vid transport i fordon ska maskinen säkras enligt respektive gällande bestämmelser så den inte kan tippa eller glida.

Förvaring

△ FÖRSIKTIGHET

Risk för person och egendomsskada! Observera maskinens vikt vid lagring.

Denna maskin får endast lagras inomhus.

Skötsel och underhåll

△ FARA

Stäng alltid av aggregatet och lossa nätkontakten innan arbeten på aggregatet utförs.

Rengör huvudfilterkorg

- Slå ur smutsen ut huvudfilterkorgen (ur-tvättbar) och rengör vid behov under rinnande vatten.

OBSERVERA

Fara för skada!

Sätt aldrig i huvudfilterkorgen när den är blöt

Byta motorskyddsfilter

- Lossa spärr på sughuvudet och ta av det.
- Tryck gallret till motorskyddsfiltret nedåt, vrid på det och ta ur det.
- Ta ur motorskyddsfilter.
- Lägg i nytt motorskyddsfilter.
- Sätt i och haka fast gallret till motorskyddsfiltret.
- Sätt på sughuvudet och lås fast.

Åtgärder vid störningar

⚠ FARA

Stäng alltid av aggregatet och lossa nätkontakten innan arbeten på aggregatet utförs.

Apparaten slår av under användning

- Motor-Termoprotektor har trätt i funktion.
- Byt filterdukspåse eller pappersfilterpåse (specialtillbehör)
- Byt motorskyddsfilter.
- Kontrollera alla delar avseende tilltäppning.

Återstart efter avkyllning av motorturbinen efter ca 30-40 minuter.

Sugturbinen fungerar inte

- Kontrollera eluttaget och strömförsörjningens säkring.
- Kontrollera apparatens nätkabel och nätkontakt.
- Slå på apparaten.

Sugkraften nedsatt

- Avlägsna stopp i sugmunstycke, sugrör eller sugslang.
- Byt filterdukspåse eller pappersfilterpåse (specialtillbehör)
- Rengör huvudfilterkorgen under rinnande vatten.
- Sätt på sughuvudet/spärra ordentligt.
- Byt ut defekt sugslang.
- Byt motorskyddsfilter.

Damm tränger ut under sugning

- Byt filterdukspåse eller pappersfilterpåse (specialtillbehör)
- Kontrollera läget på filterdukspåsen eller pappersfilterpåsen (specialtillbehör).
- Sätt på sughuvudet/spärra ordentligt.
- Sätt i oskadad huvudfilterkorg.
- Sätt i motorskyddsfiltret riktigt.

Kundservice

Kan störningen inte åtgärdas måste aggregatet kontrolleras av kundservice.

Garanti

I respektive land gäller de garantivillkor som publicerats av våra auktoriserade distributörer. Eventuella fel på aggregatet repareras utan kostnad under förutsättning att det orsakats av ett material- eller tillverkningsfel. I frågor som gäller garantin ska du vända dig med kvitto till inköpsstället eller närmaste auktoriserade serviceverkstad.

Tillbehör och reservdelar

- Endast av tillverkaren godkända tillbehör och reservdelar får användas. Original-tillbehör och original-reservdelar garanterar att apparaten kan användas säkert och utan störning.
- I slutet av bruksanvisningen finns ett urval av de reservdelar som oftast behövs.
- Ytterligare information om reservdelar hittas under service på www.kaercher.com.

Försäkran om EU- överensstämmelse

Härmed försäkras vi att nedanstående be-
tecknade maskin i ändamål och konstruk-
tion samt i den av oss levererade versionen
motsvarar EU-direktivens tillämpliga grund-
läggande säkerhets- och hälsokrav. Vid
ändringar på maskinen som inte har god-
känts av oss blir denna överensstämmelse-
förklaring ogiltig.

Produkt: Torrsug

Typ: 1.527-xxx

Tillämpliga EU-direktiv

2006/42/EG (+2009/127/EG)

2004/108/EG

2011/65/EU

2009/125/EG

Tillämpade harmoniserade normer

EN 55014–1: 2006+A1: 2009+A2: 2011

EN 55014–2: 1997+A1: 2001+A2: 2008

EN 60335–1

EN 60335–2–69

EN 61000–3–2: 2006+A1: 2009+A2: 2009

EN 61000–3–3: 2013

EN 62233: 2008

EN 50581

EN 60312: 2013

Tillämpade nationella normer

-

Tillämpade förordningar

666/2013

5.957-804

Undertecknade agerar på order av och
med fullmakt från företagsledningen.



H. Jenner
CEO



S. Reiser
Head of Approval

Dokumentationsbefullmäktigad:

S. Reiser

Alfred Kärcher GmbH & Co. KG

Alfred-Kärcher-Str. 28 - 40

71364 Winnenden (Germany)

Tel.: +49 7195 14-0

Fax: +49 7195 14-2212

Winnenden, 2014/02/01

Tekniska data

| | | T 7/1 | T 10/1 |
|--------------------------------|---|-----------------|-----------------|
| Nätspänning | V | 220-240 | 220-240 |
| Frekvens | Hz | 1~ 50/60 | 1~ 50/60 |
| Behållarvolym | l | 7 | 10 |
| Luftmängd (max.) | l/s | 55 | 61 |
| Undertryck (max.) | kPa (mbar) | 24,5 (245) | 24,4 (244) |
| Skyddsklass |  | II | II |
| Sugslanganslutning (C-DN/C-ID) | mm | 32 | 32 |
| Längd x Bredd x Höjd | mm | 350 x 310 x 340 | 355 x 310 x 385 |
| Typisk driftvikt | kg | 5,3 | 6,0 |
| Omgivningstemperatur (max.) | °C | +40 | +40 |

Beräknade värden enligt EN 60335-2-69

| | | | |
|--------------------------|------------------|------|------|
| Ljudtrycksnivå L_{pA} | dB(A) | 62 | 62 |
| Osäkerhet K_{pA} | dB(A) | 2 | 2 |
| Hand-Arm Vibrationsvärde | m/s ² | <2,5 | <2,5 |
| Osäkerhet K | m/s ² | 0,2 | 0,2 |

Ekodesign enligt 666/2013

| | | | |
|--|-------|------|------|
| Energieffektivitetsklass | -- | E | E |
| Genomsnittlig årlig energiförbrukning | kWh/a | 47,5 | 48,6 |
| Klass för rengöringsprestanda på matta | -- | F | E |
| Klass för rengöringsprestanda på hårt golv | -- | B | C |
| Partikelutsläppsklass | -- | D | C |
| Ljudeffektnivå L_{wA} | dB(A) | 75 | 75 |
| Anslutningseffekt | W | 1050 | 1100 |

| | | |
|-------------------|---------------------------------|------------|
| Nätkabel | H05V2V2-F 2x1,0 mm ² | |
| T 7/1 | Artikelnr. | Kabellängd |
| EU | 6.649-241.0 | 7,5 m |
| EU 1.527-144.0 | 6.649-296.0 | 10 m |
| GB | 6.649-264.0 | 7,5 m |
| Nätkabel | H05V2V2-F 2x1,0 mm ² | |
| T 10/1 | Artikelnr. | Kabellängd |
| EU | 6.649-296.0 | 10 m |
| GB | 6.649-297.0 | 10 m |



Lue tämä alkuperäisiä ohjeita ennen laitteesi käyttämistä, säilyttä käyttööhe myöhempää käyttöä tai mahdollista myöhempää omistajaa varten.

- Turvaohje nro 5.956-249 on ehdottomasti luettava ennen laitteen ensimmäistä käyttökertaa!
- Käyttöohjeen ja turvaohjeiden huomiotta jättäminen voi aiheuttaa vaurioita laitteeseen ja vaaroja käyttäjälle ja muille henkilöille.
- Jos havaitset kuljetusvaurioita, ota välittömästi yhteys jälleenmyyjään.

Sisällysluettelo

| | | |
|---|----|---|
| Ympäristönsuojelu | FI | 1 |
| Vaarallisuusasteet | FI | 1 |
| Käyttötarkoitus | FI | 1 |
| Laitteen osat | FI | 2 |
| Käyttöönotto | FI | 2 |
| Käyttö | FI | 2 |
| Kuljetus | FI | 2 |
| Säilytys | FI | 2 |
| Hoito ja huolto | FI | 2 |
| Häiriöapu | FI | 3 |
| Takuu | FI | 3 |
| Varusteet ja varaosat | FI | 3 |
| EU-standardinmukais-uustodistus | FI | 4 |
| Tekniset tiedot | FI | 5 |

Ympäristönsuojelu



Pakkausmateriaalit ovat kierrätettäviä. Älä käsittele pakkauksia kotitalousjätteenä, vaan toimita ne jätteiden kierrätykseen.



Käytetyt laitteet sisältävät arvokkaita kierrätettäviä materiaaleja, jotka tulisi toimittaa kierrätykseen. Paristoja, öljyjä ja samankaltaisia aineita ei saa päästää ympäristöön. Tästä syystä toimita kuluneet laitteet asianmukaisiin keräyspisteisiin.

Huomautuksia materiaaleista (REACH)

Ajantasaisia tietoja ainesosista löytyy osoitteesta:

www.kaercher.com/REACH

Vaarallisuusasteet

△ VAARA

Välittömästi uhkaava vaara, joka aiheuttaa vakavan ruumiinvamman tai johtaa kuolemaan.

△ VAROITUS

Mahdollisesti vaarallinen tilanne, joka voi aiheuttaa vakavan ruumiinvamman tai voi johtaa kuolemaan.

△ VARO

Huomautus mahdollisesta vaarallisesta tilanteesta, joka voi aiheuttaa vähäisiä vammoja.

HUOMIO

Huomautus mahdollisesta vaarallisesta tilanteesta, joka voi aiheuttaa aineellisia vahinkoja.

Käyttötarkoitus

△ VAROITUS

Laitte ei sovellu terveydelle haitallisten pölyjen imurointiin.

HUOMIO

Tämä laite on tarkoitettu käytettäväksi vain sisätiloissa.

- Tämä yleisimuri on tarkoitettu lattia- ja seinäpintojen kuivapuhdistamiseen.
- Tämä laite soveltuu ammattimaiseen käyttöön, esim. rakennusten puhdistamiseen (toimistot, hotellit jne.), käsityöläisille rakennustöissä, puusepille ja sisustustöissä.

Laitteen osat

- 1 Kuitumattosuodatinpussi
- 2 Imukaulus
- 3 Imuletku
- 4 Tyyppikiilpi
- 5 Kantokahva
- 6 Johdon pidike
- 7 Verkkokaapeli
- 8 Imupää
- 9 Imupään lukitus
- 10 Varusteiden säilytyspaikka
- 11 Ohjauksella
- 12 Pölysäiliö
- 13 Pääkytkin
- 14 Lattiasuuttimen pidike (vain T 10/1)
- 15 Vaihtokytkin kova pinta/kokolattiamatto
- 16 Lattiasuutin
- 17 Imuputki
- 18 Imuvoimasäädin (portaaton)
- 19 Kahva
- 20 Pääsuodatinkori
- 21 Moottorin suoja-suodatin
- 22 Moottorinsuoja-suodattimen suojaristikko

Käyttöönotto

Laitetta voidaan käyttää kahdella eri tavalla:

- 1 Käyttö kuitumatto- tai paperisuodatinpussia käyttäen
 - 2 Käyttö ilman suodatinpussia
- Tarkasta, onko pääsuodatinkori laitteessa.

Suodatinpussin asetus paikalleen

- Vapauta imupää lukituksesta, poista imupää.
- Poista pääsuodatinkori.
- Pistä kuitusuodatin- tai paperisuodatinpussi (erikoisvaruste) paikalleen.
- Aseta pääsuodatinkori paikalleen.
- Aseta imupää paikalleen ja lukitse se.

Käyttö

Laitteen käynnistyminen

- Työnnä virtapistoke pistorasiaan.
- Kytke laite pääkytkimellä päälle.

Puhdistaminen

- Aseta lattiasuulakkeen vaihtokytkin asentoon kova pinta tai kokolattiamatto.
- Säädä imuteho imuvoimasäätimellä (portaaton).
- Suorita puhdistus.

Laitteen kytkeminen pois päältä

- Kytke laite pääkytkimellä pois päältä.
- Vedä verkkopistoke irti.

Jokaisen käyttökerran jälkeen

- Tyhjennä säiliö.
- Puhdista laite sisältä ja ulkoa imuroidulla ja kostealla liinalla pyyhkimällä.

Kuljetus

⚠ VARO

Loukkaantumis- ja vahingoittumisvaara-vaara! Huomioi kuljetettaessa laitteen paino.

- Kun kuljetat laitetta ajoneuvoissa, varmista laite liukumisen ja kaatumisen varalta kulloinkin voimassa olevien ohjesääntöjen mukaisesti.

Säilytys

⚠ VARO

Loukkaantumis- ja vahingoittumisvaara-vaara! Huomioi säilytettäessä laitteen paino.

Tätä laitetta saa säilyttää vain sisätiloissa.

Hoito ja huolto

⚠ VAARA

Virtapistoke on vedettävä irti pistorasiasta ennen kaikkia laitteeseen kohdistuvia töitä.

Pääsuodatinkorin puhdistus

- Puhdista pääsuodatinkori (pestävä) tarvittaessa virtaavassa vedessä.

HUOMIO

Vaurioittumisvaara! Älä koskaan aseta pääsuodatinkoria märkinä paikalleen.

Moottorin suojasuodattimen vaihto

- Vapauta imupää lukituksesta, poista imupää.
- Paina moottorinsuojasuodattimen riskikko alas, kierrä sitä ja poista.
- Poista moottorinsuojasuodatin.
- Aseta uusi moottorinsuojasuodatin paikalleen.
- Aseta moottorin suojat in paikalleen ja lukitse se.
- Aseta imupää paikalleen ja lukitse se.

Häiriöapu

⚠ VAARA

Virtapistoke on vedettävä irti pistorasiasta ennen kaikkia laitteeseen kohdistuvia töitä.

Laite kytkeytyy käytön aikana pois päältä

- Moottorin lämpösuoja on lauennut.
- Vaihda kuitumatto- tai paperisuodatinpussi (erikoisvaruste).
- Vaihda moottorinsuojasuodatin.
- Takasta kaikki osat tukkeutumien varalta.

Käynnistä laite uudelleen, kun moottoriturbiini on jäähtynyt n. 30-40 minuutin ajan.

Imuturbiini ei pyöri

- Tarkasta virransyötön pistorasia ja sulake.
- Tarkasta laitteen verkkokaapeli ja verkopistoke.
- Kytke laite päälle.

Imuvoima vähenee

- Poista tukokset imusuulakkeesta, imuputkesta tai imuletkusta.
- Vaihda kuitumatto- tai paperisuodatinpussi (erikoisvaruste).
- Puhdista pääsuodatinkori juoksevassa vedessä.
- Aseta/lukitse imupää oikein paikalleen.
- Vaihda vioittunut imuletku.
- Vaihda moottorinsuojasuodatin.

Pöly pääsee ulos imuvaiheessa

- Vaihda kuitumatto- tai paperisuodatinpussi (erikoisvaruste).
- Tarkasta kuitumatto- tai paperisuodatinpussin (erikoisvaruste) tiivis istuvuus.
- Aseta/lukitse imupää oikein paikalleen.
- Vaihda tilalle ehjä pääsuodatinkori.
- Aseta moottorinsuojasuodatin oikein paikalleen.

Asiakaspalvelu

Jos häiriötä ei voida poistaa, laite täytyy tarkastuttaa asiakaspalvelussa.

Takuu

Kussakin maassa ovat voimassa valtuuttamamme myyntiorganisaation julkaisemat takuuehdot. Materiaali- ja valmistusvirheitä aiheutuvat virheet laitteessa korjaamme takuaikana maksutta. Takuutapauksessa ota yhteys ostotositteen kanssa jälleenyjään tai lähimpään valtuutettuun huoltoon.

Varusteet ja varaosat

- Vain sellaisten lisävarusteiden ja varaosien käyttö on sallittua, jotka valmistaja on hyväksynyt. Alkuperäiset lisävarusteet ja varaosat takaavat, että laitetta voidaan käyttää turvallisesti ja häiriöttömästi.
- Tärkeimpien osien varaosaluettelo löytyy tämän käyttöohjeen lopusta.
- Saat lisätietoja varaosista osoitteesta www.karcher.fi, osiosta Huolto.

EU-standardinmukais- uustodistus

Vakuutamme, että alla mainitut tuotteet vastaavat suunnittelultaan ja rakenteeltaan sekä valmistustavaltaan EU-direktiivien asianomaisia turvallisuus- ja terveysvaatimuksia. Jos tuotteeseen/tuotteisiin tehdään muutoksia, joista ei ole sovittu kanssamme, tämä vakuutus ei ole enää voimassa.

Tuote: Kuivaimuri

Tyyppi: 1.527-xxx

Yksiselitteiset EU-direktiivit

2006/42/EY (+2009/127/EY)

2004/108/EY

2011/65/EU

2009/125/EY

Sovelletut harmonisoidut standardit

EN 55014-1: 2006+A1: 2009+A2: 2011

EN 55014-2: 1997+A1: 2001+A2: 2008

EN 60335-1

EN 60335-2-69

EN 61000-3-2: 2006+A1: 2009+A2: 2009

EN 61000-3-3: 2013

EN 62233: 2008

EN 50581

EN 60312: 2013

Sovelletut kansalliset standardit

-

Käytetyt määräykset

666/2013

5.957-804

Allekirjoittaneet toimivat yrityksen johton puolesta ja sen valtuuttamina.



H. Jenner
CEO



S. Reiser
Head of Approval

Dokumentointivaltuutettu:

S. Reiser

Alfred Kärcher GmbH & Co. KG
Alfred-Kärcher-Str. 28 - 40
71364 Winnenden (Germany)
Puh.: +49 7195 14-0
Faksi: +49 7195 14-2212

Winnenden, 2014/02/01

Tekniset tiedot

| | | T 7/1 | T 10/1 |
|------------------------------|---|-----------------|-----------------|
| Verkkojännite | V | 220-240 | 220-240 |
| Taajuus | Hz | 1~ 50/60 | 1~ 50/60 |
| Säiliön tilavuus | l | 7 | 10 |
| Ilmamäärä (maks.) | l/s | 55 | 61 |
| Alipaine (maks.) | kPa (mbar) | 24,5 (245) | 24,4 (244) |
| Kotelointiluokka |  | II | II |
| Imuletkuliitin (C-DN/C-ID) | mm | 32 | 32 |
| Pituus x leveys x korkeus | mm | 350 x 310 x 340 | 355 x 310 x 385 |
| Tyypillinen käyttöpaino | kg | 5,3 | 6,0 |
| Ympäristön lämpötila (maks.) | °C | +40 | +40 |

Mitatut arvot EN 60335-2-69 mukaisesti

| | | | |
|---------------------------|------------------|------|------|
| Äänenpainetaso L_{pA} | dB(A) | 62 | 62 |
| Epävarmuus K_{pA} | dB(A) | 2 | 2 |
| Käsi-käsivarsi värinäarvo | m/s ² | <2,5 | <2,5 |
| Epävarmuus K | m/s ² | 0,2 | 0,2 |

Ekosuunnittelu 666/2013 mukaisesti

| | | | |
|--|-------|------|------|
| Energiatehokkuusluokka | -- | E | E |
| Indikatiivinen vuosittainen energiakulutus | kWh/a | 47,5 | 48,6 |
| Matonpuhdistusluokka | -- | F | E |
| Kovalattiapuhdistusluokka | -- | B | C |
| Pölyemissioluokka | -- | D | C |
| Äänitehontaso L_{WA} | dB(A) | 75 | 75 |
| Nimellistehonotto | W | 1050 | 1100 |

| | | |
|----------------------|---------------------------------|---------------|
| Verkkokaapeli | H05V2V2-F 2x1,0 mm ² | |
| T 7/1 | Osa-nro | Johdon pituus |
| EU | 6.649-241.0 | 7,5 m |
| EU 1.527-144.0 | 6.649-296.0 | 10 m |
| GB | 6.649-264.0 | 7,5 m |
| Verkkokaapeli | H05V2V2-F 2x1,0 mm ² | |
| T 10/1 | Osa-nro | Johdon pituus |
| EU | 6.649-296.0 | 10 m |
| GB | 6.649-297.0 | 10 m |



Πριν χρησιμοποιήσετε τη συσκευή σας για πρώτη φορά, διαβάστε αυτές τις πρωτότυπες οδηγίες χρήσης, ενεργήστε σύμφωνα με αυτές και κρατήστε τις για μελλοντική χρήση ή για τον επόμενο ιδιοκτήτη.

- Πριν από την πρώτη χρήση διαβάστε οπωσδήποτε τις υποδείξεις ασφαλείας αρ. 5.956-249!
- Η μη τήρηση των οδηγιών χρήσης, καθώς και των υποδείξεων ασφαλείας, μπορεί να προκαλέσει βλάβες στη συσκευή ή κινδύνους για τον χρήστη ή άλλα άτομα.
- Σε περίπτωση βλαβών κατά τη μεταφορά ειδοποιήστε αμέσως τον αντιπρόσωπό σας.

Πίνακας περιεχομένων

| | | |
|---|----|---|
| Προστασία περιβάλλοντος | EL | 1 |
| Διαβάθμιση κινδύνων | EL | 1 |
| Χρήση σύμφωνα με τους κανονισμούς | EL | 1 |
| Στοιχεία συσκευής | EL | 2 |
| Έναρξη λειτουργίας | EL | 2 |
| Χειρισμός | EL | 2 |
| Μεταφορά | EL | 2 |
| Αποθήκευση | EL | 2 |
| Φροντίδα και συντήρηση | EL | 3 |
| Αντιμέτωπιση βλαβών | EL | 3 |
| Εγγύηση | EL | 4 |
| Εξαρτήματα και ανταλλακτικά | EL | 4 |
| Δήλωση Συμμόρφωσης των Ε.Κ. | EL | 4 |
| Τεχνικά χαρακτηριστικά | EL | 5 |

Προστασία περιβάλλοντος



Τα υλικά συσκευασίας είναι ανακυκλώσιμα. Μην πετάτε τις συσκευασίες στα οικιακά απορρίμματα, αλλά σε ειδικό σύστημα επαναχρησιμοποίησης.



Οι παλιές συσκευές περιέχουν ανακυκλώσιμα υλικά, τα οποία θα πρέπει να μεταφέρονται σε σύστημα επαναχρησιμοποίησης. Οι μπαταρίες, τα λάδια και παρόμοια υλικά δεν επιτρέπεται να καταλήγουν στο περιβάλλον. Για το λόγο αυτόν η διάθεση παλιών συσκευών πρέπει να γίνεται σε κατάλληλα συστήματα συλλογής.

Υποδείξεις για τα συστατικά (REACH)

Ενημερωμένες πληροφορίες για τα συστατικά μπορείτε να βρείτε στη διεύθυνση:

www.kaercher.com/REACH

Διαβάθμιση κινδύνων

⚠ ΚΙΝΔΥΝΟΣ

Για άμεσα επαπειλούμενο κίνδυνο, ο οποίος μπορεί να οδηγήσει σε σοβαρό τραυματισμό ή θάνατο.

⚠ ΠΡΟΕΙΔΟΠΟΙΗΣΗ

Για ενδεχόμενη επικίνδυνη κατάσταση, η οποία μπορεί να οδηγήσει σε σοβαρό τραυματισμό ή θάνατο.

⚠ ΠΡΟΣΟΧΗ

Υπόδειξη για μια ενδεχομένως επικίνδυνη κατάσταση, η οποία μπορεί να οδηγήσει σε ελαφρό τραυματισμό.

ΠΡΟΣΟΧΗ

Υπόδειξη για μια δυνητικά επικίνδυνη κατάσταση, η οποία μπορεί να έχει ως συνέπεια υλικές ζημιές.

Χρήση σύμφωνα με τους κανονισμούς

⚠ ΠΡΟΕΙΔΟΠΟΙΗΣΗ

Η συσκευή δεν ενδείκνυται για την αναρρόφηση επιβλαβών για την υγεία σκονών.

ΠΡΟΣΟΧΗ

Η συσκευή αυτή προορίζεται για χρήση αποκλειστικά σε εσωτερικούς χώρους.

- Αυτή ηλεκτρική σκούπα γενικής χρήσης προορίζεται για τον ξηρό καθαρισμό επιφανειών δαπέδων και τοίχων.

- Η συσκευή αυτή είναι κατάλληλη για την επαγγελματική χρήση, π.χ. για τον καθαρισμό κτιρίων (γραφεία, ξενοδοχεία κ.λπ.), για τεχνίτες σε εργοτάξια, για ξυλουργούς και ξυλουργικές εργασίες σε εσωτερικούς χώρους.

Στοιχεία συσκευής

- 1 Σακούλα φίλτρου τύπου fleece
- 2 Στόμιο αναρρόφησης
- 3 Εύκαμπτος σωλήνας αναρρόφησης
- 4 Πινακίδα τύπου
- 5 Λαβή μεταφοράς
- 6 Συγκρατητής καλωδίου
- 7 Καλώδιο τροφοδοσίας
- 8 Κεφαλή αναρρόφησης
- 9 Ασφάλιση της κεφαλής αναρρόφησης
- 10 Υποδοχή εξαρτημάτων
- 11 Τροχίσκος οδήγησης
- 12 Δοχείο ρύπων
- 13 Κύριος διακόπτης
- 14 Υποδοχή ακροφυσίου δαπέδου (μόνον T 10/1)
- 15 Διακόπτης επιλογής για σκληρές επιφάνειες/μοκέτες
- 16 Μπεκ δαπέδου
- 17 Σωλήνας αναρρόφησης
- 18 Ρυθμιστής αναρροφητικής ισχύος (χωρίς διαβαθμίσεις)
- 19 Γωνία σωλήνα
- 20 Καλάθι κύριου φίλτρου
- 21 Φίλτρο προστασίας κινητήρα
- 22 Πλέγμα του φίλτρου προστασίας του κινητήρα

Έναρξη λειτουργίας

Το μηχάνημα μπορεί να λειτουργήσει με 2 τρόπους:

- 1 Λειτουργία με σακούλα φίλτρου τύπου fleece ή με σακούλα χάρτινου φίλτρου (ειδικός εξοπλισμός)
 - 2 Λειτουργία χωρίς σακούλα φίλτρου
- ➔ Έλεγχος, εάν έχει τοποθετηθεί το καλάθι του κύριου φίλτρου στη συσκευή.

Τοποθέτηση της σακούλας φίλτρου

- ➔ Απασφαλίστε και αφαιρέστε την κεφαλή αναρρόφησης.
- ➔ Αφαιρέστε το καλάθι του κύριου φίλτρου.

- ➔ Τοποθετήστε την υφασμάτινη ή χάρτινη σακούλα φίλτρου (ειδικό εξάρτημα).
- ➔ Τοποθετήστε το καλάθι του κύριου φίλτρου.
- ➔ Τοποθετήστε και ασφαλίστε και πάλι την κεφαλή αναρρόφησης.

Χειρισμός

Ενεργοποίηση της μηχανής

- ➔ Συνδέστε το ρευματολήπτη στην πρίζα.
- ➔ Θέστε τη συσκευή σε λειτουργία από το γενικό διακόπτη.

Λειτουργία καθαρισμού

- ➔ Ρυθμίστε το διακόπτη επιλογής του ακροφυσίου δαπέδου στη θέση για σκληρές επιφάνειες ή μοκέτες.
- ➔ Ρυθμίστε την αναρροφητική ισχύ (χωρίς διαβαθμίσεις).
- ➔ Εκτελέστε τον καθαρισμό.

Απενεργοποίηση της μηχανής

- ➔ Απενεργοποιήστε τη συσκευή από το γενικό διακόπτη.
- ➔ Βγάλτε το ρευματολήπτη.

Έπειτα από κάθε λειτουργία

- ➔ Αδειάστε τον κάδο.
- ➔ Καθαρίστε τη συσκευή εσωτερικά και εξωτερικά με αναρρόφηση και σκούπισμα με ένα υγρό πανί.

Μεταφορά

⚠ ΠΡΟΣΟΧΗ

Κίνδυνος τραυματισμού και βλάβης! Κατά τη μεταφορά λάβετε υπόψη το βάρος της συσκευής.

- ➔ Κατά τη μεταφορά με οχήματα, ασφαλίστε τη συσκευή έναντι ενδεχόμενης ολίσθησης και ανατροπής, σύμφωνα με τις εκάστοτε ισχύουσες κατευθυντήριες οδηγίες.

Αποθήκευση

⚠ ΠΡΟΣΟΧΗ

Κίνδυνος τραυματισμού και βλάβης! Κατά την αποθήκευση λάβετε υπόψη το βάρος της συσκευής.

Η συσκευή αυτή μπορεί να αποθηκεύεται μόνο σε εσωτερικούς χώρους.

Φροντίδα και συντήρηση

⚠ ΚΙΝΔΥΝΟΣ

Πριν από όλες τις εργασίες στη συσκευή, απενεργοποιήστε τη συσκευή και τραβήξτε το φως από την πρίζα.

Καθαρίστε το καλάθι του κύριου φίλτρου

- Εάν είναι απαραίτητο, καθαρίστε το καλάθι του κύριου φίλτρου (πλενόμενο) με τρεχούμενο νερό.

ΠΡΟΣΟΧΗ

Κίνδυνος βλάβης! Μην τοποθετείτε ποτέ το καλάθι του κύριου φίλτρου εάν αυτό είναι βρεγμένο.

Αντικατάσταση του φίλτρου προστασίας του κινητήρα

- Απασφαλίστε και αφαιρέστε την κεφαλή αναρρόφησης.
- Πιέστε το πλέγμα του φίλτρου προστασίας του κινητήρα προς τα κάτω, στρέψτε το και αφαιρέστε το.
- Αφαιρέστε το φίλτρο προστασίας του κινητήρα.
- Τοποθετήστε ένα νέο φίλτρο προστασίας του κινητήρα.
- Τοποθετήστε και ασφαλίστε το πλέγμα του φίλτρου προστασίας του κινητήρα.
- Τοποθετήστε και ασφαλίστε και πάλι την κεφαλή αναρρόφησης.

Αντιμετώπιση βλαβών

⚠ ΚΙΝΔΥΝΟΣ

Πριν από όλες τις εργασίες στη συσκευή, απενεργοποιήστε τη συσκευή και τραβήξτε το φως από την πρίζα.

Η συσκευή απενεργοποιείται στη διάρκεια της λειτουργίας της

- Ενεργοποιήθηκε η προστασία υπερθέρμανσης του κινητήρα.
- Αλλάξτε τη σακούλα φίλτρου τύπου fleece ή τη σακούλα του χάρτινου φίλτρου (ειδικός εξοπλισμός).
- Αντικατάσταση του φίλτρου προστασίας του κινητήρα
- Ελέγξτε όλα τα εξαρτήματα για τυχόν βουλώματα.

Επανενεργοποίηση μετά την περίοδο ψύξης του στρόβιλου του κινητήρα, δηλ. μετά από περ. 30-40 λεπτά.

Η τουρμπίνα αναρρόφησης δεν λειτουργεί

- Ελέγξτε την πρίζα και την ασφάλεια της παροχής ρεύματος.
- Ελέγξτε το καλώδιο τροφοδοσίας και το φως της συσκευής.
- Θέστε τη συσκευή σε λειτουργία.

Η αναρροφητική ισχύς μειώνεται

- Αντιμετωπίστε την απόφραξη στο ακροφύσιο αναρρόφησης, στο σωλήνα αναρρόφησης ή στον ελαστικό σωλήνα αναρρόφησης.
- Αλλάξτε τη σακούλα φίλτρου τύπου fleece ή τη σακούλα του χάρτινου φίλτρου (ειδικός εξοπλισμός).
- Καθαρίστε το καλάθι του κύριου φίλτρου με τρεχούμενο νερό.
- Τοποθετήστε/ασφαλίστε σωστά την κεφαλή αναρρόφησης.
- Αντικαταστήστε τον ελαττωματικό ελαστικό σωλήνα αναρρόφησης.
- Αντικατάσταση του φίλτρου προστασίας του κινητήρα

Διαρροή σκόνης κατά την αναρρόφηση

- Αλλάξτε τη σακούλα φίλτρου τύπου fleece ή τη σακούλα του χάρτινου φίλτρου (ειδικός εξοπλισμός).
- Ελέγξτε τη θέση της σακούλας φίλτρου τύπου fleece ή τη θέση της σακούλας χάρτινου φίλτρου (ειδικός εξοπλισμός).
- Τοποθετήστε/ασφαλίστε σωστά την κεφαλή αναρρόφησης.
- Τοποθετήστε το άθικτο καλάθι του κύριου φίλτρου.
- Τοποθετήστε σωστά το φίλτρο προστασίας του κινητήρα.

Υπηρεσία εξυπηρέτησης πελατών

Αν δεν διορθωθεί η βλάβη, πρέπει να γίνει έλεγχος της συσκευής από την υπηρεσία εξυπηρέτησης πελατών.

Εγγύηση

Σε κάθε χώρα ισχύουν οι όροι εγγύησης που εκδόθηκαν από την αρμόδια εταιρία μας προώθησης πωλήσεων. Αναλαμβάνουμε τη δωρεάν αποκατάσταση οποιασδήποτε βλάβης στη συσκευή σας, εφόσον οφείλεται σε αστοχία υλικού ή κατασκευαστικό σφάλμα, εντός της προθεσμίας που ορίζεται στην εγγύηση. Σε περίπτωση που επιθυμείτε να κάνετε χρήση της εγγύησης, παρακαλούμε απευθυνθείτε με την απόδειξη αγοράς στο κατάστημα από το οποίο προμηθευτήκατε τη συσκευή ή στην πλησιέστερη εξουσιοδοτημένη υπηρεσία τεχνικής εξυπηρέτησης πελατών μας.

Εξαρτήματα και ανταλλακτικά

- Επιτρέπεται να χρησιμοποιούνται μόνο εξαρτήματα και ανταλλακτικά, τα οποία έχουν την έγκριση του κατασκευαστή. Τα γνήσια αξεσουάρ και ανταλλακτικά παρέχουν την εγγύηση της ασφαλούς και άψογης λειτουργίας της μηχανής.
- Μία επιλογή των ανταλλακτικών που χρειάζονται συχνότερα θα βρείτε στο τέλος των οδηγιών χρήσης.
- Περισσότερες πληροφορίες σχετικά με τα ανταλλακτικά μπορείτε να λάβετε στη διεύθυνση www.kaercher.com, τομέας Εξυπηρέτησης.

Δήλωση Συμμόρφωσης των Ε.Κ.

Δια της παρούσης δηλώνουμε ότι το μηχάνημα που χαρακτηρίζεται παρακάτω, με βάση τη σχεδίαση και την κατασκευή του, υπό τη μορφή που διατίθεται στην αγορά, πληροί στις σχετικές βασικές απαιτήσεις ασφαλείας και υγιεινής των οδηγιών της ΕΚ. Η παρούσα δήλωση παύει να ισχύει σε περίπτωση τροποποιήσεων του μηχανήματος χωρίς προηγούμενη συνεννόηση μαζί μας.

Προϊόν: Ηλεκτρική σκούπα ξηρών ρύπων

Τύπος: 1.527-xxx

Σχετικές οδηγίες των Ε.Κ.

2006/42/ΕΚ (+2009/127/ΕΚ)

2004/108/ΕΚ

2011/65/ΕΕ

2009/125/ΕΚ

Εφαρμοσθέντα εναρμονισμένα πρότυπα

EN 55014-1: 2006+A1: 2009+A2: 2011

EN 55014-2: 1997+A1: 2001+A2: 2008

EN 60335-1

EN 60335-2-69

EN 61000-3-2: 2006+A1: 2009+A2: 2009

EN 61000-3-3: 2013

EN 62233: 2008

EN 50581

EN 60312: 2013

Εφαρμοσθέντα εθνικά πρότυπα

-

Εφαρμοστέοι κανονισμοί

666/2013

5.957-804

Οι υπογράφωντες ενεργούν κατ' εντολή του και με εξουσιοδότηση της διεύθυνσης της επιχείρησης.

H. Jenner
CEO

S. Reiser
Head of Approbation

Υπεύθυνος τεκμηρίωσης:

S. Reiser

Alfred Karcher GmbH & Co. KG

Alfred-Karcher-Str. 28 - 40

71364 Winnenden (Germany)

Τηλ.: +49 7195 14-0

Φαξ: +49 7195 14-2212

Winnenden, 2014/02/01

Τεχνικά χαρακτηριστικά

| | | T 7/1 | T 10/1 |
|--|---|-----------------|-----------------|
| Τάση ηλεκτρικού δικτύου | V | 220-240 | 220-240 |
| Συχνότητα | Hz | 1~ 50/60 | 1~ 50/60 |
| Χωρητικότητα κάδου | l | 7 | 10 |
| Ποσότητα αέρα (μέγ.) | l/s | 55 | 61 |
| Υποπίεση (μέγ.) | kPa (mbar) | 24,5 (245) | 24,4 (244) |
| Κατηγορία προστασίας |  | II | II |
| Σύνδεση ελαστικού σωλήνα αναρρόφησης (C-DN/C-ID) | mm | 32 | 32 |
| Μήκος x Πλάτος x Ύψος | mm | 350 x 310 x 340 | 355 x 310 x 385 |
| Τυπικό βάρος λειτουργίας | kg | 5,3 | 6,0 |
| Θερμοκρασία περιβάλλοντος (μέγ.) | °C | +40 | +40 |

Μετρούμενες τιμές κατά EN 60335-2-69

| | | | |
|--|------------------|------|------|
| Επιτρεπόμενη στάθμη ηχητικής ισχύος L_{pA} | dB(A) | 62 | 62 |
| Αβεβαιότητα K_{pA} | dB(A) | 2 | 2 |
| Κραδασμοί στο χέρι/στο βραχίονα | m/s ² | <2,5 | <2,5 |
| Αβεβαιότητα K | m/s ² | 0,2 | 0,2 |

Οικολογική σχεδίαση κατά 666/2013

| | | | |
|--|-------|------|------|
| Κατηγορία ενεργειακής απόδοσης | -- | E | E |
| Ενδεικτική ετήσια κατανάλωση ενέργειας | kWh/a | 47,5 | 48,6 |
| Κατηγορία καθαρισμού ταπήτων | -- | F | E |
| Κατηγορία καθαρισμού σκληρών δαπέδων | -- | B | C |
| Κατηγορία εκπομπής σκόνης | -- | D | C |
| Στάθμη ηχητικής ισχύος L_{WA} | dB(A) | 75 | 75 |
| Εφαρμοζόμενη ονομαστική ισχύς | W | 1050 | 1100 |

| Καλώδιο τροφοδοσίας δικτύου | H05V2V2-F 2x1,0 mm ² | |
|-----------------------------|---------------------------------|----------------|
| T 7/1 | Αριθ. ανταλλ. | Μήκος καλωδίου |
| EU | 6.649-241.0 | 7,5 m |
| EU 1.527-144.0 | 6.649-296.0 | 10 m |
| GB | 6.649-264.0 | 7,5 m |

| Καλώδιο τροφοδοσίας δικτύου | H05V2V2-F 2x1,0 mm ² | |
|-----------------------------|---------------------------------|----------------|
| T 10/1 | Αριθ. ανταλλ. | Μήκος καλωδίου |
| EU | 6.649-296.0 | 10 m |
| GB | 6.649-297.0 | 10 m |



Cihazın ilk kullanımından önce bu orijinal kullanma kılavuzunu okuyun, bu kılavuza göre davranın ve daha sonra kullanım veya cihazın sonraki sahiplerine vermek için bu kılavuzu saklayın.

- İlk kullanımdan önce, 5.956-249 numaralı güvenlik uyarılarını mutlaka okuyun!
- Kullanım kılavuzunun ve emniyet uyarılarının dikkate alınmaması halinde cihazda hasar, kullanıcıda ve diğer kişilerde tehlike oluşabilir.
- Nakliye hasarlarını hemen yetkili satıcıya bildirin.

İçindekiler

| | | |
|---|----|---|
| Çevre koruma | TR | 1 |
| Tehlike kademeleri | TR | 1 |
| Kurallara uygun kullanım | TR | 1 |
| Cihaz elemanları | TR | 2 |
| İşletime alma | TR | 2 |
| Kullanımı | TR | 2 |
| Taşıma | TR | 2 |
| Depolama | TR | 2 |
| Koruma ve Bakım | TR | 2 |
| Arızalarda yardım | TR | 3 |
| Garanti | TR | 3 |
| Aksesuarlar ve yedek parçalar | TR | 3 |
| AB uygunluk bildirisi | TR | 4 |
| Teknik Bilgiler | TR | 5 |

Çevre koruma

| | |
|--|--|
| | Ambalaj malzemeleri geri dönüştürülebilir. Ambalaj malzemelerini evinizin çöpüne atmak yerine lütfen tekrar kullanılabilircekleri yerlere gönderin. |
| | Eski cihazlarda, yeniden değerlendirme işlemine tabi tutulması gereken değerli geri dönüşüm malzemeleri bulunmaktadır. Aküler, yağ ve benzeri maddeler doğaya ulaşmamalıdır. Bu nedenle eski cihazları lütfen öngörülen toplama sistemleri aracılığıyla imha edin. |

İçindekiler hakkında uyarılar (REACH)

İçindekiler hakkında ayrıntılı bilgileri bulabileceğiniz adres:

www.kaercher.com/REACH

Tehlike kademeleri

⚠ TEHLİKE

Ağır bedensel yaralanmalar ya da ölüme neden olan direkt bir tehlike için.

⚠ UYARI

Ağır bedensel yaralanmalar ya da ölüme neden olabilecek olası tehlikeli bir durum için.

⚠ TEDBİR

Hafif yaralanmalara neden olabilecek olası tehlikeli bir duruma yönelik uyarı.

DIKKAT

Maddi hasarlara neden olabilecek olası tehlikeli bir duruma yönelik uyarı.

Kurallara uygun kullanım

⚠ UYARI

Cihaz, zararlı tozların emilmesi için uygun değildir.

DIKKAT

Bu cihaz, sadece iç mekanlarda kullanım için üretilmiştir.

- Bu universal süpürge, zemin ve duvar yüzeylerinin kuru temizlenmesi için belirlenmiştir.
- Bu cihaz, Örn; bina temizliği (ofisler, oteller, vb), şantiyelerdeki ustalar, marangozlar ve iç dekorasyondaki mesleki kullanım için uygundur.

Cihaz elemanları

- 1 Elyaf filtre torbası
- 2 Emme ağzı
- 3 Emme hortumu
- 4 Tip levhası
- 5 Taşıma kolu
- 6 Kablo tutucu
- 7 Elektrik kablosu
- 8 Emme başlığı
- 9 Süpürge kafasının kilidi
- 10 Aksesuar yuvası
- 11 Yönlendirme makarası
- 12 Zbiornik na zanieczyszczenia
- 13 Ana şalter
- 14 Taban memesinin yuvası (sadece T 10/1)
- 15 Sert yüzey/halı zemin değiştiricisi
- 16 Taban memesi
- 17 Vakum borusu
- 18 Süpürme kuvveti ayarlayıcısı (kademe-siz)
- 19 Manifold
- 20 Ana filtre sepeti
- 21 Motor koruma filtresi
- 22 Motor koruma filtresinin ızgarası

İşletime alma

Cihaz 2 şekilde kullanılabilir:

- 1 Elyaf filtre torbası ya da kağıt filtre torbası (özel aksesuar) ile çalışma
 - 2 Filtre torbası olmadan çalışma
- Ana filtre sepetinin cihaza yerleştirilmiş olup olmadığının kontrolü.

Filtre torbasının takılması

- Emme kafasının kilidini açın ve kafayı çıkartın.
- Ana filtre sepetini çıkartın.
- Elyaf filtre torbası ya da kağıt filtre torbasını (özel aksesuar) takın.
- Ana filtre sepetini yerleştirin.
- Emme kafasını yerleştirin ve kilitleyin.

Kullanımı

Cihazı açın

- Şebeke fişini takın.
- Cihazı ana şalterden açın.

Temizleme modu

- Taban memesi değiştiricisini sert yüzey veya halı zemine ayarlayın.
- Süpürme kuvvetini süpürme kuvveti ayarlayıcısından ayarlayın (kademe-siz).
- Temizliği yapın.

Cihazın kapatılması

- Cihazı ana şalterden kapatın.
- Şebeke fişini prizden çekin.

Her çalışmadan sonra

- Kabı boşaltın.
- Cihazın dışını ve içini tozunu alarak ve silerek nemli bir bezle temizleyin.

Taşıma

△ TEDBİR

Yaralanma ve hasar tehlikesi! Taşıma sırasında cihazın ağırlığına dikkat edin.

- Araçlarda taşıma sırasında, cihazı geçerli yönetmeliklere göre kaymaya ve devrilmeye karşı emniyete alın.

Depolama

△ TEDBİR

Yaralanma ve hasar tehlikesi! Depolama sırasında cihazın ağırlığına dikkat edin.

Bu cihaz sadece iç mekanlarda depolanmalıdır.

Koruma ve Bakım

△ TEHLİKE

Cihazdaki tüm çalışmalardan önce cihazı kapatın ve elektrik fişini çekin.

Ana filtre sepetinin temizlenmesi

- Ana filtre sepetini (yıkabilir) gerekirse akar su altında temizleyin.

DIKKAT

Hasar tehlikesi! Ana filtre sepetini kesinlikle ıslak şekilde yerleştirmeyin.

Motor koruma filtresinin değiştirilmesi

- Emme kafasının kilidini açın ve kafayı çıkartın.
- Motor koruma filtresinin ızgarasını aşağı bastırın, döndürün ve dışarı alın.
- Motor koruma filtresini çıkartın.
- Yeni motor koruma filtresini yerleştirin.
- Motor koruma filtresinin ızgarasını yerleştirin ve kilitleyin.
- Emme kafasını yerleştirin ve kilitleyin.

Arızalarda yardım

⚠ TEHLİKE

Cihazdaki tüm çalışmalardan önce cihazı kapatın ve elektrik fişini çekin.

Cihaz çalışma sırasında kapanıyor

- Motor termik korucusu tepki verdi
 - Elyaf filtre torbası ya da kağıt filtre torbasını (özel aksesuar) değiştirin.
 - Motor koruma filtresini değiştirin.
 - Tüm parçalara tıkanma kontrolü yapın.
- Motor türbini soğuduktan yaklaşık 30-40 dakika sonra tekrar çalıştırın.

Emme türbini çalışmıyor

- Akım beslemesinin prizini ve sigortasını kontrol edin.
- Cihazın elektrik kablosunu ve elektrik fişini kontrol edin.
- Cihazı açın.

Emme gücü dü

- Süpürme memesi, süpürme borusu veya süpürme hortumundaki tıkanmaları giderin.
- Elyaf filtre torbası ya da kağıt filtre torbasını (özel aksesuar) değiştirin.
- Ana filtre sepetini akarsu altında temizleyin.
- Süpürme kafasını doğru şekilde oturtun/kilitleyin.
- Arızalı süpürme hortumunu değiştirin.
- Motor koruma filtresini değiştirin.

Emme sırasında dışarı toz çıkıyor

- Elyaf filtre torbası ya da kağıt filtre torbasını (özel aksesuar) değiştirin.
- Elyaf filtre torbası ya da kağıt filtre torbasının (özel aksesuar) oturmasını kontrol edin.
- Süpürme kafasını doğru şekilde oturtun/kilitleyin.
- Hasar görmemiş ana filtre sepetini yerleştirin.
- Motor koruma filtresini doğru şekilde yerleştirin.

Müşteri hizmeti

Arızanın giderilememesi durumunda, cihaz müşteri hizmetleri tarafından kontrol edilmelidir.

Garanti

Her ülkede yetkili distribütörümüz tarafından verilmiş garanti şartları geçerlidir. Garanti süresi içinde cihazınızda oluşan muhtemel hasarları, arızanın kaynağı üretim veya malzeme hatası olduğu sürece ücretsiz olarak karşılıyoruz. Garanti hakkınızdan yararlanmanızı gerektiren bir durum olduğu zaman, ilgili faturanız ile birlikte satıcınıza veya size en yakın yetkili servisimize başvurunuz.

Aksesuarlar ve yedek parçalar

- Sadece üretici tarafından onaylanmış aksesuar ve yedek parçalar kullanılmalıdır. Orijinal aksesuar ve orijinal yedek parçalar, cihazın güvenli ve arızasız bir biçimde çalışmasının güvencesidir.
- En sık kullanılan yedek parça çeşitlerini kullanım kılavuzunun sonunda bulabilirsiniz.
- Yedek parçalar hakkında diğer bilgileri, www.kaercher.com adresindeki Servis bölümünden alabilirsiniz.

AB uygunluk bildirisi

İşbu belge ile aşağıda tanımlanan makinenin konsepti ve tasarımı ve tarafımızdan piyasaya sürülen modeliyle AB yönetmeliklerinin temel teşkil eden ilgili güvenlik ve sağlık yükümlülüklerine uygun olduğunu bildiririz. Onayımız olmadan cihazda herhangi bir değişiklik yapılması durumunda bu beyan geçerliliğini yitirir.

Ürün: Kuru süpürge

Tip: 1.527-xxx

İlgili AB yönetmelikleri

2006/42/EG (+2009/127/EG)

2004/108/EG

2011/65/EU

2009/125/EG

Kullanılmış olan uyumlu standartlar

EN 55014-1: 2006+A1: 2009+A2: 2011

EN 55014-2: 1997+A1: 2001+A2: 2008

EN 60335-1

EN 60335-2-69

EN 61000-3-2: 2006+A1: 2009+A2: 2009

EN 61000-3-3: 2013

EN 62233: 2008

EN 50581

EN 60312: 2013

Kullanılmış ulusal standartlar

-

Uygulanan düzenlemeler

666/2013

5.957-804

İmzası bulunanlar, işletme yönetimi adına ve işletme yönetimi tarafından verilen vekaletle dayanarak işlem yapar.



H. Jenner
CEO



S. Reiser
Head of Approbation

Dokümantasyon yetkilisi:

S. Reiser

Alfred Kärcher GmbH & Co. KG
Alfred-Kärcher-Str. 28 - 40
71364 Winnenden (Germany)
Tel.: +49 7195 14-0
Faks: +49 7195 14-2212

Winnenden, 2014/02/01

Teknik Bilgiler

| | | T 7/1 | T 10/1 |
|--|---|-----------------|-----------------|
| Şebeke gerilimi | V | 220-240 | 220-240 |
| Frekans | Hz | 1~ 50/60 | 1~ 50/60 |
| Kap içeriği | l | 7 | 10 |
| Hava miktarı (maks.) | l/s | 55 | 61 |
| Vakum (maks.) | kPa (mbar) | 24,5 (245) | 24,4 (244) |
| Koruma sınıfı |  | II | II |
| Süpürme hortumu bağlantısı (C-DN/C-ID) | mm | 32 | 32 |
| Uzunluk x Genişlik x Yükseklik | mm | 350 x 310 x 340 | 355 x 310 x 385 |
| Tipik çalışma ağırlığı | kg | 5,3 | 6,0 |
| Çevre sıcaklığı (maks.) | °C | +40 | +40 |

60335-2-69'a göre belirlenen değerler

| | | | |
|--------------------------------------|------------------|------|------|
| Ses basıncı seviyesi L _{pA} | dB(A) | 62 | 62 |
| Güvensizlik K _{pA} | dB(A) | 2 | 2 |
| EI-kol titreşim değeri | m/s ² | <2,5 | <2,5 |
| Güvensizlik K | m/s ² | 0,2 | 0,2 |

666/2013'e göre ekolojik tasarım

| | | | |
|-----------------------------------|-------|------|------|
| Enerji verimliliği sınıfı | -- | E | E |
| Yıllık gösterge enerji tüketimi | kWh/a | 47,5 | 48,6 |
| Halı temizleme sınıfı | -- | F | E |
| Sert zemin temizleme sınıfı | -- | B | C |
| Toz emisyonu sınıfı | -- | D | C |
| Ses gücü seviyesi L _{wA} | dB(A) | 75 | 75 |
| Nominal güç tüketimi | W | 1050 | 1100 |

| | | |
|-------------------------|---------------------------------|----------------|
| Elektrik kablosu | H05V2V2-F 2x1,0 mm ² | |
| T 7/1 | Parça No. | Kablo uzunluğu |
| EU | 6.649-241.0 | 7,5 m |
| EU 1.527-144.0 | 6.649-296.0 | 10 m |
| GB | 6.649-264.0 | 7,5 m |
| Elektrik kablosu | H05V2V2-F 2x1,0 mm ² | |
| T 10/1 | Parça No. | Kablo uzunluğu |
| EU | 6.649-296.0 | 10 m |
| GB | 6.649-297.0 | 10 m |



Перед первым применением вашего прибора прочитайте эту оригинальную инструкцию по эксплуатации, после этого действуйте соответственно и сохраните ее для дальнейшего пользования или для следующего владельца.

- Перед первым вводом в эксплуатацию обязательно прочтите указания по технике безопасности № 5.956-249!
- При несоблюдении инструкции и указаний по технике безопасности пылесос может выйти из строя, а для оператора и других лиц возникает риск получения травмы.
- При повреждениях, полученных во время транспортировки, немедленно свяжитесь с продавцом.

Оглавление

| | | |
|--|----|---|
| Защита окружающей среды | RU | 1 |
| Степень опасности | RU | 1 |
| Использование по назначению | RU | 1 |
| Элементы прибора | RU | 2 |
| Начало работы | RU | 2 |
| Управление | RU | 2 |
| Транспортировка | RU | 2 |
| Хранение | RU | 3 |
| Уход и техническое обслуживание | RU | 3 |
| Помощь в случае неполадок | RU | 3 |
| Гарантия | RU | 4 |
| Принадлежности и запасные детали | RU | 4 |
| Заявление о соответствии ЕС | RU | 5 |
| Технические данные | RU | 6 |

Защита окружающей среды



Упаковочные материалы пригодны для вторичной переработки. Пожалуйста, не выбрасывайте упаковку вместе с бытовыми отходами, а сдайте ее в один из пунктов приема вторичного сырья.



Старые приборы содержат ценные перерабатываемые материалы, подлежащие передаче в пункты приемки вторичного сырья. Аккумуляторы, масло и иные подобные материалы не должны попадать в окружающую среду. Поэтому утилизируйте старые приборы через соответствующие системы приемки отходов.

Инструкции по применению компонентов (REACH)

Актуальные сведения о компонентах приведены на веб-узле по следующему адресу:

www.kaercher.com/REACH

Степень опасности

⚠ ОПАСНОСТЬ

Для непосредственно грозящей опасности, которая приводит к тяжелым увечьям или к смерти.

⚠ ПРЕДУПРЕЖДЕНИЕ

Для возможной потенциально опасной ситуации, которая может привести к тяжелым увечьям или к смерти.

⚠ ОСТОРОЖНО

Указание на потенциально опасную ситуацию, которая может привести к получению легких травм.

ВНИМАНИЕ

Указание относительно возможной потенциально опасной ситуации, которая может повлечь материальный ущерб.

Использование по назначению

⚠ ПРЕДУПРЕЖДЕНИЕ

Прибор не предназначен для сбора вредной для здоровья пыли.

ВНИМАНИЕ

Этот прибор предназначен только для использования внутри помещений.

- Этот универсальный пылесос предназначен для сухой очистки поверхностей полов и стен.

- Этот профессиональный прибор используется, например, для уборки помещений (офисов, гостиниц и т.д.), квалифицированными строителями, столярами и при внутренней отделке.

Элементы прибора

- 1 Фильтровальный пакет из нетканого материала
- 2 Всасывающий патрубок
- 3 Всасывающий шланг
- 4 Заводская табличка с данными
- 5 рукоятка для ношения прибора
- 6 Держатель кабеля
- 7 Сетевой шнур
- 8 Всасывающая головка
- 9 Блокировка всасывающей головки
- 10 Крепление для принадлежностей
- 11 Направляющий ролик
- 12 Мусорный бак
- 13 Главный выключатель
- 14 Крепление насадки для пола (только Т 10/1)
- 15 Переключатель для твердых поверхностей/ковровых покрытий
- 16 Форсунка для чистки пола
- 17 всасывающая трубка,
- 18 Регулятор мощности всасывания (бесступенчато)
- 19 Колено
- 20 Фильтрующий элемент.
- 21 Фильтр защиты мотора
- 22 Решетка фильтра защиты мотора

Начало работы

Прибор можно использовать двумя способами:

- 1 Работа с фильтровальным пакетом из нетканого материала или бумажным фильтровальным пакетом (специальные принадлежности).
 - 2 Работа без фильтровального пакета
- Проверить, вставлен ли в прибор фильтрующий элемент главного фильтра.

Установка фильтровального пакета

- Разблокировать и снять всасывающий элемент.
- Вынуть фильтрующий элемент главного фильтра.
- Надеть фильтровальный пакет из нетканого материала или бумажный фильтровальный пакет (специальные принадлежности)
- Установить фильтрующий элемент главного фильтра.
- Надеть и зафиксировать всасывающий элемент.

Управление

Включение прибора

- Вставьте штепсельную вилку в электророзетку.
- Прибор отключается при помощи главного выключателя.

Режим очистки

- Установить форсунку для пола на режим твердых поверхностей/ковровых покрытий.
- Отрегулировать всасывающую мощность регулятором мощности всасывания (бесступенчато)
- Произвести очистку.

Выключение прибора

- Выключить прибор при помощи главного выключателя.
- Отсоедините прибор от электросети.

После каждой эксплуатации

- Опустошить бак.
- Очистить прибор снаружи и внутри пылесосом и протереть его влажным полотенцем.

Транспортировка

⚠ ОСТОРОЖНО

Опасность получения травм и повреждений! При транспортировке следует обратить внимание на вес устройства.

- При перевозке аппарата в транспортных средствах следует учитывать действующие местные государственные нормы, направленные на защиту от скольжения и опрокидывания.

Хранение

⚠ ОСТОРОЖНО

Опасность получения травм и повреждений! При хранении следует обратить внимание на вес устройства.

Это устройство разрешается хранить только во внутренних помещениях.

Уход и техническое обслуживание

⚠ ОПАСНОСТЬ

Перед проведением любых работ с прибором, выключить прибор и вытянуть штепсельную вилку.

Очистка фильтрующего элемента главного фильтра

- При необходимости промыть фильтрующий элемент главного фильтра (моющийся изнутри) проточной водой.

ВНИМАНИЕ

Опасность повреждения! Никогда не вставлять мокрый фильтрующий элемент главного фильтра.

Замена фильтра защиты патрона

- Разблокировать и снять всасывающий элемент.
- Прижать решетку фильтра защиты мотора вниз, повернуть и вынуть.
- Вынуть фильтр защиты мотора.
- Вставить новый фильтр защиты мотора.
- Вставить новую решетку фильтра защиты мотора и зафиксировать ее.
- Надеть и зафиксировать всасывающий элемент.

Помощь в случае неполадок

⚠ ОПАСНОСТЬ

Перед проведением любых работ с прибором, выключить прибор и вытянуть штепсельную вилку.

Прибор отключается во время эксплуатации

- Сработал термopротектор мотора.
 - Заменить фильтровальный пакет из нетканого материала или бумажный фильтровальный пакет (специальные принадлежности).
 - Заменить фильтр защиты мотора.
 - Проверьте все детали на наличие засора.
- Заново включить после охлаждения турбины мотора через 30–40 минут.

Всасывающая турбина не работает

- Проверить штепсельную розетку и предохранитель системы электропитания.
- Проверить сетевой кабель и штепсельную вилку устройства.
- Включить аппарат.

Мощность всасывания упала

- Удалить мусор из всасывающего сопла, всасывающей трубки или всасывающего шланга.
- Заменить фильтровальный пакет из нетканого материала или бумажный фильтровальный пакет (специальные принадлежности).
- Фильтрующий элемент главного фильтра промыть проточной водой.
- Правильно надеть/зафиксировать всасывающую головку.
- Заменить поврежденный всасывающий шланг.
- Заменить фильтр защиты мотора.

Во время чистки из прибора выделяется пыль

- Заменить фильтровальный пакет из нетканого материала или бумажный фильтровальный пакет (специальные принадлежности).
- Проверить положение фильтровального пакета из нетканого материала или бумажного фильтровального пакета (специальные принадлежности).
- Правильно надеть/зафиксировать всасывающую головку.
- Установить целый фильтрующий элемент главного фильтра.
- Правильно установить фильтр защиты мотора.

Сервисная служба

Если неисправность не удастся устранить, прибор необходимо отправить на проверку в сервисную службу.

Гарантия

В каждой стране действуют соответственно гарантийные условия, изданные уполномоченной организацией сбыта нашей продукции в данной стране. Возможные неисправности прибора в течение гарантийного срока мы устраняем бесплатно, если причина заключается в дефектах материалов или ошибках при изготовлении. В случае возникновения претензий в течение гарантийного срока просьба обращаться, имея при себе чек о покупке, в торговую организацию, продавшую вам прибор или в ближайшую уполномоченную службу сервисного обслуживания.

Дата выпуска отображается на заводской табличке в закодированном виде. При этом отдельные цифры имеют следующее значение::

Пример: 30190

- 3 год выпуска
- 0 столетие выпуска
- 1 десятилетие выпуска
- 9 вторая цифра месяца выпуска
- 0 первая цифра месяца выпуска

Таким образом, в данном примере код 30190 означает дату выпуска 09 / (2) 013.

Принадлежности и запасные детали

- Разрешается использовать только те принадлежности и запасные части, использование которых было одобрено изготовителем. Использование оригинальных принадлежностей и запчастей гарантирует Вам надежную и бесперебойную работу прибора.
- Выбор наиболее часто необходимых запчастей вы найдете в конце инструкции по эксплуатации.
- Дальнейшую информацию о запчастях вы найдете на сайте www.kaercher.com в разделе Service.

Заявление о соответствии ЕС

Настоящим мы заявляем, что нижеуказанный прибор по своей концепции и конструкции, а также в осуществленном и допущенном нами к продаже исполнении отвечает соответствующим основным требованиям по безопасности и здоровью согласно директивам ЕС. При внесении изменений, не согласованных с нами, данное заявление теряет свою силу.

Продукт электропылесос для сухой уборки помещений

Тип: 1.527-xxx

Основные директивы ЕС

2006/42/ЕС (+2009/127/ЕС)

2004/108/ЕС

2011/65/ЕС

2009/125/ЕС

Примененные гармонизированные нормы

EN 55014–1: 2006+A1: 2009+A2: 2011

EN 55014–2: 1997+A1: 2001+A2: 2008

EN 60335–1

EN 60335–2–69

EN 61000–3–2: 2006+A1: 2009+A2: 2009

EN 61000–3–3: 2013

EN 62233: 2008

EN 50581

EN 60312: 2013

Примененные внутригосударственные нормы

-

примененные предписания

666/2013

5.957-804

Нижеподписавшиеся лица действуют по поручению и по доверенности руководства предприятия.

H. Jenner
CEO

S. Reiser
Head of Approbation

уполномоченный по документации:

S. Reiser

Alfred Kaercher GmbH & Co. KG
Alfred-Kaercher-Str. 28 - 40
71364 Winnenden (Germany)
Тел.: +49 7195 14-0
Факс: +49 7195 14-2212

Winnenden, 2014/02/01

Технические данные

| | | Т 7/1 | Т 10/1 |
|--|---|-----------------|-----------------|
| Напряжение сети | V | 220-240 | 220-240 |
| Частота | Hz | 1~ 50/60 | 1~ 50/60 |
| Емкость бака | l | 7 | 10 |
| Количество воздуха (макс.) | l/s | 55 | 61 |
| Нижнее давление (макс.) | kPa (mbar) | 24,5 (245) | 24,4 (244) |
| Класс защиты |  | II | II |
| Гнездо для подключения шланга(C-DN/C-ID) | mm | 32 | 32 |
| Длина x ширина x высота | mm | 350 x 310 x 340 | 355 x 310 x 385 |
| Типичный рабочий вес | kg | 5,3 | 6,0 |
| Температура окружающей среды (макс.) | °C | +40 | +40 |

Значение установлено согласно стандарту EN 60335-2-69

| | | | |
|------------------------------|------------------|------|------|
| Уровень шума дБ _а | dB(A) | 62 | 62 |
| Опасность К _{РА} | dB(A) | 2 | 2 |
| Значение вибрации рука-плечо | m/s ² | <2,5 | <2,5 |
| Опасность К | m/s ² | 0,2 | 0,2 |

Экологический дизайн согласно 666/2013

| | | | |
|---|-------|------|------|
| Класс энергопотребления | -- | E | E |
| Индикативное ежегодное потребление | kWh/a | 47,5 | 48,6 |
| Класс очистки для ковров | -- | F | E |
| Класс очистки для твердых поверхностей | -- | B | C |
| Класс выброса пыли | -- | D | C |
| Уровень звуковой мощности L _{WA} | dB(A) | 75 | 75 |
| Номинальная потребляемая мощность | W | 1050 | 1100 |

| Сетевой шнур | H05V2V2-F 2x1,0 mm ² | |
|-------------------|---------------------------------|-------------|
| Т 7/1 | № детали | Длина шнура |
| EU | 6.649-241.0 | 7,5 m |
| EU 1.527-144.0 | 6.649-296.0 | 10 m |
| GB | 6.649-264.0 | 7,5 m |

| Сетевой шнур | H05V2V2-F 2x1,0 mm ² | |
|--------------|---------------------------------|-------------|
| Т 10/1 | № детали | Длина шнура |
| EU | 6.649-296.0 | 10 m |
| GB | 6.649-297.0 | 10 m |



A készülék első használata előtt olvassa el ezt az eredeti használati utasítást, ez alapján járjon el és tartsa meg a későbbi használatra vagy a következő tulajdonos számára.

- Az első üzembevitel előtt mindenképpen olvassa el az 5.956-249 sz. biztonsági utasításokat!
- A gépkönyv és a biztonságtechnikai utasítások be nem tartása esetén a készülék megromolhat és veszélybe kerülhet annak kezelője, illetve más személyek.
- Szállítási sérülések esetén azonnal tájékoztassa a kereskedőt.

Tartalomjegyzék

| | | |
|----------------------------------|----|---|
| Környezetvédelem | HU | 1 |
| Veszély fokozatok | HU | 1 |
| Rendeltetésszerű használat . . | HU | 1 |
| Készülék elemek | HU | 2 |
| Üzembevitel | HU | 2 |
| Használat | HU | 2 |
| Szállítás | HU | 2 |
| Tárolás | HU | 2 |
| Ápolás és karbantartás | HU | 2 |
| Segítség üzemzavar esetén . . | HU | 3 |
| Garancia | HU | 3 |
| Tartozékok és alkatrészek . . . | HU | 3 |
| EK konformitási nyilatkozat . . | HU | 4 |
| Műszaki adatok | HU | 5 |

Környezetvédelem



A csomagolási anyagok újrahasznosíthatók. Kérjük, ne dobja a csomagolást a házi szemétkosárba, hanem vigye el egy újrahasznosító helyre.



A használt készülékek értékes újrahasznosítható anyagokat tartalmaznak, amelyeket újrahasznosító helyen kell elhelyezni. Az elemeknek, olajnak és hasonló anyagoknak nem szabad a környezetbe kerülni. Ezért kérjük, a használt készülékeket megfelelő gyűjtőrendszeren keresztül távolítsa el.

Megjegyzések a tartalmazott anyagokkal kapcsolatban (REACH)

Aktuális információkat a tartalmazott anyagokkal kapcsolatban a következő címen talál:

www.kaercher.com/REACH

Veszély fokozatok

⚠ VESZÉLY

Azonnal fenyegető veszély, amely súlyos testi sérüléshez vagy halálhoz vezet.

⚠ FIGYELMEZTETÉS

Esetlegesen veszélyes helyzet, amely súlyos testi sérüléshez vagy halálhoz vezethet.

⚠ VIGYÁZAT

Figyelmeztetés esetlegesen veszélyes helyzetre, amely könnyű sérüléshez vezethet.

FIGYELEM

Lehetséges veszélyes helyzetre való figyelmeztetés, amely anyagi kárhoz vezethet.

Rendeltetésszerű használat

⚠ FIGYELMEZTETÉS

A készülék nem alkalmas egészségre káros por felszívására.

FIGYELEM

Ezt a készüléket csak beltéri helyiségben történő használatra tervezték.

- Ez az univerzális porszívó padló- és falfelületek száraz tisztítására szolgál.
- A készülék ipari használatra alkalmas, pl. épületek tisztítására (irodák, szállodák, stb.), mesteremberek számára építkezéseken, asztalosoknak és a belsőépítészetben.

Készülék elemek

- 1 Textil porzsák
- 2 Szívótámasztékok
- 3 Szívótömlő
- 4 Típus tábla
- 5 Fogantyú
- 6 Kábel tartó
- 7 Hálózati kábel
- 8 Szívófej
- 9 Szívófej zárja
- 10 Tartozékok tárolója
- 11 Kormánygörgő
- 12 Hulladéktartály
- 13 Főkapcsoló
- 14 A padlószívófej befogója (csak T 10/1)
- 15 Kemény felület/szőnyegpadló átkapcsoló
- 16 Padló szórófej
- 17 Szívócső
- 18 Szívóerősség szabályozója (fokozatmentes)
- 19 Könyökcső
- 20 Fő szűrőkosár
- 21 Motorvédő szűrő
- 22 Motorvédelem szűrő rácса

Üzembevétele

A készüléket 2 módon szabad üzemeltetni:

- 1 Üzem textil porzsákkal vagy papír porzsákkal (különleges tartozék)
 - 2 Porzsák nélküli üzem
- Kontroll, hogy a fő szűrőkosár a készülékbe be van-e helyezve.

Szűrőtasak behelyezése

- Oldja ki és vegye le a szívófejet.
→ Vegye ki a fő szűrőkosarat.
→ A textil porzsákot vagy a papír porzsákot (különleges tartozék) felhelyezni.
→ Helyezze be a fő szűrőkosarat.
→ Helyezze vissza és biztosítsa a szívófejet.

Használat

A készülék bekapcsolása

- Dugja be a hálózati csatlakozót.
→ A készüléket a főkapcsolón keresztül bekapcsolni.

Tisztítási üzemmód

- A szívófej átkapcsolóját kemény felületre vagy szőnyegpadlóra állítani.
→ A szívóerőt a szívósszabályozón keresztül beállítani (fokozatmentes).
→ Tisztítás elvégzése.

A készülék kikapcsolása

- A készüléket a főkapcsolón keresztül kikapcsolni.
→ Húzza ki a hálózati dugót.

Minden üzem után

- Ürítse ki a tartályt.
→ A készüléket kívül-belül porszívóval és nedves ronggyal kell megtisztítani.

Szállítás

⚠ VIGYÁZAT

Sérülés- és rongálódásveszély! Szállítás esetén vegye figyelembe a készülék súlyát.

- Járművel történő szállítás esetén a készüléket az adott irányelveknek megfelelően kell csúsztatás és borulás ellen biztosítani.

Tárolás

⚠ VIGYÁZAT

Sérülés- és rongálódásveszély! Tárolás esetén vegye figyelembe a készülék súlyát. Ezt a készüléket csak beltéri helyiségben szabad tárolni.

Ápolás és karbantartás

⚠ VESZÉLY

A készüléken történő bármiféle munka előtt kapcsolja ki a készüléket és húzza ki a hálózati csatlakozót.

Fő szűrőkosár tisztítása

- A fő szűrőkosarat (mosható) szükség esetén folyóvíz alatt tisztítani.

FIGYELEM

Sérülésveszély! A fő szűrőkosarat soha ne helyezze be nedvesen.

Motorvédő szűrő cseréje

- Oldja ki és vegye le szívófejet.
- Nyomja hátra a motorvédő szűrőjének rácsát, forgassa el és vegye ki.
- Vegye ki a motorvédő szűrőjét.
- Az új motorvédő szűrő behelyezése.
- Helyezze be és kattintsa be a motorvédő rácsát.
- Helyezze vissza és biztosítsa a szívófejet.

Segítség üzemzavar esetén

⚠ VESZÉLY

A készüléken történő bármiféle munka előtt kapcsolja ki a készüléket és húzza ki a hálózati csatlakozót.

Készülék üzemelés alatt lekapcsol

- A motor hővédő eleme működésbe lépett.
- A textil porzsákat vagy a papír porzsákat (különleges tartozék) kicserélni.
- Motorvédő szűrőt kicserélni.
- Ellenőrizze az összes alkatrészt, hogy nem dugultak-e el.

Újra bekapcsolás a motorturbina kihűlése után kb. 30-40 perc múlva.

A szívóturbina nem megy

- A duguljat és az áramellátás biztonságát ellenőrizni.
- A készülék hálózati kábelét és hálózati csatlakozóját ellenőrizni.
- Kapcsolja be a készüléket.

Szívóerő alábbhagy

- Távolítsa el a dugulásokat a szívófejből, a szívócsőből, vagy a szívótömlőtől.
- A textil porzsákat vagy a papír porzsákat (különleges tartozék) kicserélni.
- A fő szűrőkosarat folyóvíz alatt megtisztítani.

- A szívófejet helyesen felhelyezni/lezámi.
- Cserélje ki a hibás szívótömlőt.
- Motorvédő szűrőt kicserélni.

Porszívózásnál por áramlik ki

- A textil porzsákat vagy a papír porzsákat (különleges tartozék) kicserélni.
- Ellenőrizze a textil porzsák vagy papír porzsák (különleges tartozék) helyes illeszkedését.
- A szívófejet helyesen felhelyezni/lezámi.
- Helyezze be a nem rongálódott fő szűrőkosarat.
- Helyezze be megfelelően a motorvédő szűrőt.

Szerviz

Ha a hibát nem lehet elhárítani, akkor a készüléket a szervizzel kell ellenőriztetni.

Garancia

Minden országban az illetékes forgalmazónk által kiadott garancia feltételek érvényesek. Az esetleges üzemzavarokat az Ön készülékén a garancia lejártáig költségmentesen elhárítjuk, amennyiben anyag- vagy gyártási hiba az oka. Garanciális esetben kérjük, forduljon a vásárlást igazoló bizonylattal kereskedőjéhez vagy a legközelebbi hivatalos szakszervizhez.

Tartozékok és alkatrészek

- Csak olyan tartozékokat és alkatrészeket szabad használni, amelyeket a gyártó jóváhagyott. Az eredeti tartozékok és az eredeti alkatrészek, biztosítják azt, hogy a készüléket biztonságosan és zavartalanul lehessen üzemeltetni.
- Az üzemeltetési útmutató végén talál egy válogatást a legtöbbször szükséges alkatrészekről.
- További információkat az alkatrészekről a www.kaercher.com címen talál a 'Service' oldalon.

EK konformitási nyilatkozat

Ezennel tanúsítjuk, hogy az alábbiakban megnevezett gép tervezése és építési módja alapján az általunk forgalomba hozott kivételben megfelel az EK irányelvek vonatkozó, alapvető biztonsági és egészségügyi követelményeinek. A gép jóváhagyásunk nélkül történő módosítása esetén ez a nyilatkozat elveszti érvényességét. A készülék megfelel az EU-ban és Magyarországon (HU) harmonizált szabványoknak.

Termék: Száraz porszívó

Típus: 1.527-xxx

Vonatkozó európai közösségi irányelvek:

2006/42/EK (+2009/127/EK)

2004/108/EK

2011/65/EU

2009/125/EG

Alkalmazott harmonizált szabványok:

EN 55014–1: 2006+A1: 2009+A2: 2011

EN 55014–2: 1997+A1: 2001+A2: 2008

EN 60335–1

EN 60335–2–69

EN 61000–3–2: 2006+A1: 2009+A2: 2009

EN 61000–3–3: 2013

EN 62233: 2008

EN 50581

EN 60312: 2013

Alkalmazott összehangolt normák:

-

Alkalmazott rendszabályok

666/2013

5.957-804

Alulírottak az ügyvezetés megbízásából és felhatalmazásával lépnek fel.

H. Jenner
CEO

S. Reiser
Head of Approbation

A dokumentációért felelős személy:

S. Reiser

Alfred Kärcher GmbH & Co. KG
Alfred-Kärcher-Str. 28 - 40
71364 Winnenden (Germany)
Tel.: +49 7195 14-0
Fax: +49 7195 14-2212

Winnenden, 2014/02/01

Műszaki adatok

| | | T 7/1 | T 10/1 |
|-------------------------------------|---|-----------------|-----------------|
| Hálózati feszültség | V | 220-240 | 220-240 |
| Frekvencia | Hz | 1~ 50/60 | 1~ 50/60 |
| Tartály űrtartalom | l | 7 | 10 |
| Légmennyiség (max.) | l/s | 55 | 61 |
| Nyomáshiány (max.) | kPa (mbar) | 24,5 (245) | 24,4 (244) |
| Védelmi osztály |  | II | II |
| Szívótömlő csatlakozása (C-DN/C-ID) | mm | 32 | 32 |
| hosszúság x szélesség x magasság | mm | 350 x 310 x 340 | 355 x 310 x 385 |
| Tipikus üzemi súly | kg | 5,3 | 6,0 |
| Környezeti hőmérséklet (max.) | °C | +40 | +40 |

Az EN 60335-2-69 szerint megállapított értékek

| | | | |
|-------------------------------------|------------------|------|------|
| Hangnyomás szint L_{pA} | dB(A) | 62 | 62 |
| Bizonytalanság K_{pA} | dB(A) | 2 | 2 |
| Kéz-kar vibrációs kibocsátási érték | m/s ² | <2,5 | <2,5 |
| Bizonytalanság K | m/s ² | 0,2 | 0,2 |

666/2013 szerinti öko kialakítás

| | | | |
|----------------------------------|-------|------|------|
| Energiahatékonysági osztály | -- | E | E |
| Indikatív éves energiafogyasztás | kWh/a | 47,5 | 48,6 |
| Szőnyegtisztítási osztály | -- | F | E |
| Keménypadló tisztítási osztály | -- | B | C |
| Por-emissziós osztály | -- | D | C |
| Zajtjelzőszint L_{WA} | dB(A) | 75 | 75 |
| Névleges teljesítményfelvétel | W | 1050 | 1100 |

| Hálózati kábel | H05V2V2-F 2x1,0 mm ² | |
|-------------------|---------------------------------|----------------|
| T 7/1 | Alkatrész szám | Kábelhosszúság |
| EU | 6.649-241.0 | 7,5 m |
| EU 1.527-144.0 | 6.649-296.0 | 10 m |
| GB | 6.649-264.0 | 7,5 m |

| Hálózati kábel | H05V2V2-F 2x1,0 mm ² | |
|----------------|---------------------------------|----------------|
| T 10/1 | Alkatrész szám | Kábelhosszúság |
| EU | 6.649-296.0 | 10 m |
| GB | 6.649-297.0 | 10 m |



Před prvním použitím svého zařízení si přečtěte tento původní návod k používání, řiďte se jím a uložte jej pro pozdější použití nebo pro dalšího majitele.

- Před prvním uvedením do provozu bezpodmínečně čtěte bezpečnostní pokyny č. 5.956-249!
- V případě nedodržování provozních a bezpečnostních pokynů mohou vzniknout škody na přístroji a může dojít k ohrožení osob přístroj obsluhujících i ostatních.
- Při přepravních škodách ihned informujte obchodníka.

Obsah

| | | |
|-----------------------------------|----|---|
| Ochrana životního prostředí . . | CS | 1 |
| Stupně nebezpečí | CS | 1 |
| Používání v souladu s určením | CS | 1 |
| Prvky přístroje | CS | 2 |
| Uvedení do provozu | CS | 2 |
| Obsluha | CS | 2 |
| Přeprava | CS | 2 |
| Ukládání | CS | 2 |
| Ošetřování a údržba | CS | 2 |
| Pomoc při poruchách | CS | 3 |
| Záruka | CS | 3 |
| Příslušenství a náhradní díly . . | CS | 3 |
| Prohlášení o shodě pro ES . . . | CS | 4 |
| Technické údaje | CS | 5 |

Ochrana životního prostředí



Obalové materiály jsou recyklovatelné. Obal nezahazujte do domovního odpadu, ale odevzdejte jej k opětovnému využití.



Přístroj je vyroben z hodnotných recyklovatelných materiálů, které je třeba znovu využít. Baterie, olej a podobné látky se nesmějí dostat do okolního prostředí. Použitá zařízení proto odevzdejte na příslušných sběrných místech

Informace o obsažených látkách (REACH)

Aktuální informace o obsažených látkách naleznete na adrese:

www.kaercher.com/REACH

Stupně nebezpečí

⚠ NEBEZPEČÍ

Pro bezprostředně hrozící nebezpečí, které vede k těžkým fyzickým zraněním nebo k smrti.

⚠ VAROVÁNÍ

Pro potenciálně nebezpečnou situaci, která by mohla vést k těžkým fyzickým zraněním nebo k smrti.

⚠ UPOZORNĚNÍ

Upozornění na případnou nebezpečnou situaci, která může vést k lehkým fyzickým zraněním.

POZOR

Upozornění na potenciálně nebezpečnou situaci, která může mít za následek poškození majetku.

Používání v souladu s určením

⚠ VAROVÁNÍ

Zařízení není vhodné k odsávání prachů škodících zdraví.

POZOR

Tento přístroj je určen pouze k používání ve vnitřních prostorách.

- Tento univerzální vysavač je určen k suchému čištění podlahových a stěnových ploch.
- Přístroj je vhodný k použití v průmyslových i jiných velkých zařízeních, např. na čištění budov (kanceláří, hotelů atd.), pro řemeslníky na stavbách, pro truhláře a při výstavbě interiérů.

Prvky přístroje

- 1 Filtrační sáček z netkané textilie
- 2 Sací hrdlo
- 3 Sací hadice
- 4 typový štítek
- 5 Držadlo
- 6 Držák kabelu
- 7 Síťový kabel
- 8 Vysávací hlavice
- 9 Uzamčení sací hlavy
- 10 Úchyt pro příslušenství
- 11 Řídící válec
- 12 Nádoba na nečistoty
- 13 Hlavní spínač
- 14 Vybrání na podlahovou hubici (pouze T 10/1)
- 15 Přepínání pevná podlaha/koberce
- 16 Hubice na čištění podlah
- 17 Sací hubice
- 18 Regulátor sací síly (plynule regulovatelné)
- 19 Násadka
- 20 Hlavní filtrační koš
- 21 Ochranný filtr motoru
- 22 Mřížka ochranného filtru motoru

Uvedení do provozu

Přístroj může fungovat 2 způsoby:

- 1 Provoz s filtračním sáčkem z netkané textilie nebo z papíru (zvláštní příslušenství)
 - 2 Provoz bez filtračního sáčku
- Zkontrolujte, zda je hlavní filtrační koš nasazen v zařízení.

Montáž filtračního sáčku

- Odjistěte vysávací hlavici a sejměte ji.
→ Vyměňte hlavní filtrační koš.
→ Nasadte filtrační sáček z netkané textilie nebo z papíru (zvláštní příslušenství).
→ Nasadte hlavní filtrační koš.
→ Nasadte vysávací hlavici a zajistěte ji.

Obsluha

Zapnutí přístroje

- Zasuňte síťovou zástrčku do zásuvky.
→ Zapněte přístroj hlavním spínačem.

Čisticí provoz

- Přepínání podlahové hubice nastavte na pevnou podlahu nebo koberec.
→ Regulujte sací sílu pomocí příslušného regulátoru (plynule nastavitelného)
→ Provést čištění.

Vypnutí zařízení

- Vypněte přístroj hlavním spínačem.
→ Vytáhněte zástrčku ze sítě.

Po každém použití

- Nádobu vyprázdněte
→ Přístroj odsajte a utřete uvnitř i vně vlhkým hadrem.

Přeprava

⚠ UPOZORNĚNÍ

Nebezpečí úrazu a nebezpečí poškození! Dbejte na hmotnost přístroje při přepravě.

- Při přepravě v dopravních prostředcích zajistěte zařízení proti skluzu a překlopení podle platných předpisů.

Ukládání

⚠ UPOZORNĚNÍ

Nebezpečí úrazu a nebezpečí poškození! Dbejte na hmotnost přístroje při jeho uskladnění.

Toto zařízení smí být uskladněno pouze v uzavřených prostorách.

Ošetřování a údržba

⚠ NEBEZPEČÍ

Před každou prací na zařízení vždy zařízení vypněte a vytáhněte síťovou zástrčku.

Čištění hlavního filtračního koše

- Hlavní filtrační koš (omyvatelný) dle potřeby očistěte pod tekoucí vodou.

POZOR

Nebezpečí poškození! Hlavní filtrační koš nenasazujte nikdy mokrá.

Výměna ochranného filtru motoru

- Odjistěte vysávací hlavici a sejměte ji.
- Zatlačte mřížku ochranného filtru motoru dolů, otočte a vyjměte.
- Vyjměte ochranný filtr motoru.
- Vložte nový ochranný filtr motoru.
- Nasadte novou mřížku ochranného filtru motoru a zaaretujte ji.
- Nasadte vysávací hlavici a zajistěte ji.

Pomoc při poruchách

⚠ NEBEZPEČÍ

Před každou prací na zařízení vždy zařízení vypněte a vytáhněte síťovou zástrčku.

Zařízení vypíná za provozu

- Sepnula tepelná pojistka motoru.
- Vyměňte filtrační sáček z netkané textilie nebo z papíru (zvláštní příslušenství).
- Vyměňte ochranný filtr motoru.
- Zkontrolujte všechny díly, zda nejsou zanesené.

Opakované zapnutí po vychladnutí turbíny motoru po cca 30-40 minutách.

Sací čerpadlo neběží

- Zkontrolovat zásuvku a zajištění napájení.
- Zkontrolovat napájecí kabel a zástrčku zařízení.
- Přístroj zapněte.

Sací síla slábne

- Odstraňte případná ucpání ze sací hubice, sací trubky nebo sací hadice.
- Vyměňte filtrační sáček z netkané textilie nebo z papíru (zvláštní příslušenství).
- Vyčistěte hlavní filtrační koš pod tekoucí vodou.
- Správně nasadte/zajistěte sací hlavu.
- Vyměňte poškozenou sací hadici.
- Vyměňte ochranný filtr motoru.

Při vysávání dochází k emisi prachu

- Vyměňte filtrační sáček z netkané textilie nebo z papíru (zvláštní příslušenství).
- Zkontrolujte usazení filtračního sáčku z netkané textilie nebo z papíru (zvláštní příslušenství).
- Správně nasadte/zajistěte sací hlavu.
- Nasadte nepoškozený hlavní filtrační koš.
- Nasadte ochranný filtr motoru správně.

oddělení služeb zákazníkům

Pokud poruchu nelze odstranit, musí přístroj zkontrolovat zákaznická služba.

Záruka

V každé zemi platí záruční podmínky vydané příslušnou distribuční společností. Případné poruchy zařízení odstraníme během záruční lhůty bezplatně, pokud byl jejich příčinou vadný materiál nebo výrobní závady. V případě uplatňování nároku na záruku se s dokladem o zakoupení obraťte na prodejce nebo na nejbližší oddělení služeb zákazníkům.

Příslušenství a náhradní díly

- Smí se používat pouze příslušenství a náhradní díly schválené výrobcem. Originální příslušenství a originální náhradní díly skýtají záruku bezpečného a bezporuchového provozu přístroje.
- Výběr nejčastěji vyžadovaných náhradních díků najdete na konci návodu k obsluze.
- Další informace o náhradních dílech najdete na www.kaercher.com v části Service.

Prohlášení o shodě pro ES

Tímto prohlašujeme, že níže označené stroje odpovídají jejich základní koncepci a konstrukčním provedením, stejně jako námi do provozu uvedenými konkrétními provedeními, příslušným zásadním požadavkům o bezpečnosti a ochraně zdraví směrnic ES. Při jakýchkoli na stroji provedených změnách, které nebyly námi odsouhlaseny, pozbývá toto prohlášení svou platnost.

Výrobek: Vysávání za sucha

Typ: 1.527-xxx

Příslušné směrnice ES:

2006/42/ES (+2009/127/ES)

2004/108/ES

2011/65/EU

2009/125/ES

Použité harmonizační normy

EN 55014-1: 2006+A1: 2009+A2: 2011

EN 55014-2: 1997+A1: 2001+A2: 2008

EN 60335-1

EN 60335-2-69

EN 61000-3-2: 2006+A1: 2009+A2: 2009

EN 61000-3-3: 2013

EN 62233: 2008

EN 50581

EN 60312: 2013

Použité národní normy

-

Použitá ustanovení

666/2013

5.957-804

Podepsaní jednájí v pověření a s plnou mocí jednatelství



H. Jenner
CEO



S. Reiser
Head of Approbation

Osoba zplnomocněná sestavením dokumentace:

S. Reiser

Alfred Kärcher GmbH & Co. KG
Alfred-Kärcher-Str. 28 - 40
71364 Winnenden (Germany)
Tel.: +49 7195 14-0
Fax: +49 7195 14-2212

Winnenden, 2014/02/01

Technické údaje

| | | T 7/1 | T 10/1 |
|----------------------------------|---|-----------------|-----------------|
| Napětí sítě | V | 220-240 | 220-240 |
| Frekvence | Hz | 1~ 50/60 | 1~ 50/60 |
| Obsah nádoby | l | 7 | 10 |
| Množství vzduchu (max.) | l/s | 55 | 61 |
| Podtlak (max.) | kPa (mbar) | 24,5 (245) | 24,4 (244) |
| Ochranná třída |  | II | II |
| Přípojka sací hadice (C-DN/C-ID) | mm | 32 | 32 |
| Délka x Šířka x Výška | mm | 350 x 310 x 340 | 355 x 310 x 385 |
| Typická provozní hmotnost | kg | 5,3 | 6,0 |
| Okolní teplota (max.) | °C | +40 | +40 |

Zjištěné hodnoty dle EN 60335-2-69

| | | | |
|------------------------------------|------------------|------|------|
| Hladina akustického tlaku L_{pA} | dB(A) | 62 | 62 |
| Kolísavost K_{pA} | dB(A) | 2 | 2 |
| Hodnota vibrace ruka-paže | m/s ² | <2,5 | <2,5 |
| Kolísavost K | m/s ² | 0,2 | 0,2 |

Ekologický design podle 666/2013

| | | | |
|-------------------------------------|-------|------|------|
| Třída energetické účinnosti | -- | E | E |
| Indikativní roční spotřeba energie | kWh/a | 47,5 | 48,6 |
| Třída čištění koberců | -- | F | E |
| Třída čištění tvrdých podlah | -- | B | C |
| Emisní třída prachu | -- | D | C |
| Hladina akustického výkonu L_{wA} | dB(A) | 75 | 75 |
| Jmenovitý příkon | W | 1050 | 1100 |

| Síťový kabel | H05V2V2-F 2x1,0 mm ² | |
|-------------------|---------------------------------|--------------|
| T 7/1 | Č. dílu | Délka kabelu |
| EU | 6.649-241.0 | 7,5 m |
| EU 1.527-144.0 | 6.649-296.0 | 10 m |
| GB | 6.649-264.0 | 7,5 m |

| Síťový kabel | H05V2V2-F 2x1,0 mm ² | |
|--------------|---------------------------------|--------------|
| T 10/1 | Č. dílu | Délka kabelu |
| EU | 6.649-296.0 | 10 m |
| GB | 6.649-297.0 | 10 m |



Pred prvo uporabo Vaše naprave preberite to originalno navodilo za uporabo, ravnajte se po njem in shranite ga za morebitno kasnejšo uporabo ali za naslednjega lastnika.

- Pred prvim zagonom obvezno preberite varnostna navodila št. 5.956-249!
- V primeru neupoštevanja navodila za uporabo in varnostnih napotkov lahko pride do poškodb na stroju in nevarnosti za uporabnika in druge osebe.
- V primeru transportnih poškodb takoj obvestite trgovca.

Vsebinsko kazalo

| | | |
|-------------------------------------|----|---|
| Varstvo okolja | SL | 1 |
| Stopnje nevarnosti | SL | 1 |
| Namenska uporaba | SL | 1 |
| Elementi naprave | SL | 2 |
| Zagon | SL | 2 |
| Uporaba | SL | 2 |
| Transport | SL | 2 |
| Skladiščenje | SL | 2 |
| Nega in vzdrževanje | SL | 2 |
| Pomoč pri motnjah | SL | 3 |
| Garancija | SL | 3 |
| Pribor in nadomestni deli | SL | 3 |
| ES-izjava o skladnosti | SL | 4 |
| Tehnični podatki | SL | 5 |

Varstvo okolja



Embalaža je primerna za recikliranje. Prosimo, da embalaže ne odvržete med gospodinjske odpadke, temveč jo odložite v zbiralnik za ponovno obdelavo.



Stare naprave vsebujejo dragocene reciklrne materiale, ki jih je treba odvajati za ponovno uporabo. Baterije, olje in podobne snovi ne smejo priti v okolje. Zato stare naprave zavržite v ustrezne zbiralne sisteme.

Opozorila k sestavinam (REACH)

Aktualne informacije o sestavinah najdete na:

www.kaercher.com/REACH

Stopnje nevarnosti

⚠ NEVARNOST

Za neposredno grozečo nevarnost, ki vodi do težkih telesnih poškodb ali smrti.

⚠ OPOZORILO

Za možno nevarno situacijo, ki bi lahko vodila do težkih telesnih poškodb ali smrti.

⚠ PREVIDNOST

Opozorilo na možno nevarno situacijo, ki lahko vodi do lažjih poškodb.

POZOR

Opozorilo na možno nevarno situacijo, ki lahko vodi do premoženjskih škod.

Namenska uporaba

⚠ OPOZORILO

Aparat ni primeren za sesanje zdravju škodljivega prahu.

POZOR

Ta naprava je namenjena le za uporabo v notranjih prostorih.

- Ta univerzalni sesalnik je namenjen za suho čiščenje talnih in stenskih površin.
- Ta naprava je primerna za obrtno uporabo, npr. za čiščenje zgradb (pisarn, hotelov, itd.), za obrtnike na gradbiščih, za mizarje in pri notranjih ureditvah.

Elementi naprave

- 1 Filtrska vrečka iz koprane
- 2 Sesalni nastavek
- 3 Gibka sesalna cev
- 4 Tipska tablica
- 5 Nosilni ročaj
- 6 Nosilec kabla
- 7 Omrežni kabel
- 8 Sesalna glava
- 9 Blokiranje sesalne glave
- 10 Nosilec za pribor
- 11 Vrtljiva kolesca
- 12 Zbiralnik umazanije
- 13 Glavno stikalo
- 14 Nosilec za talno šobo
(le T 10/1)
- 15 Preklopnik Trda površina/Tekstilne talne obloge
- 16 Šoba za pranje tal
- 17 Sesalna cev
- 18 Regulator sesalne moči (brezstopenjski)
- 19 Koleno
- 20 Glavni filtrirni koš
- 21 Zaščitni filter motorja
- 22 Rešetke motorskega zaščitnega filtra

Zagon

Naprava lahko obratuje na 2 načina:

- 1 Obratovanje s filtrsko vrečko iz koprane ali papirnato filtrsko vrečko (posebni pribor)
 - 2 Obratovanje brez filtrske vrečke
- ➔ Preverjanje, ali je v napravo vstavljen glavni filtrirni koš.

Vgradnja filtrske vrečke

- ➔ Deblokirajte in snemite sesalno glavo.
- ➔ Odstranite glavni filtrirni koš.
- ➔ Nataknite flis filtrsko vrečko ali papirnato filtrsko vrečko (poseben pribor).
- ➔ Vstavite glavi filtrirni koš.
- ➔ Namestite sesalno glavo in jo blokirajte.

Uporaba

Vklop naprave

- ➔ Vtaknite omrežni vtič.
- ➔ Vključite napravo na glavnem stikalu.

Čiščenje

- ➔ Preklopnik talne šobe nastavite na trdo površino ali tekstilne talne obloge.
- ➔ Regulirajte sesalno moč z regulatorjem sesalne moči (brezstopenjski).
- ➔ Opravite čiščenje.

Izklop stroja

- ➔ Izklopite napravo na glavnem stikalu.
- ➔ Izvlecite omrežni vtič.

Po vsakem obratovanju

- ➔ Izpraznite posodo.
- ➔ Napravo od znotraj in od zunaj posesajte in obrišite z vlažno krpo.

Transport

⚠ PREVIDNOST

Nevarnost poškodbe in škode! Pri transportu upoštevajte težo naprave.

- ➔ Pri transportu v vozilih napravo zavarujte proti zdrsu in prevrnitvi v skladu z vsakokratnimi veljavnimi smernicami.

Skladiščenje

⚠ PREVIDNOST

Nevarnost poškodbe in škode! Pri shranjevanju upoštevajte težo naprave.

Ta naprava se sme shraniti le v notranjih prostorih.

Nega in vzdrževanje

⚠ NEVARNOST

Pred vsemi deli na napravi, izklopite napravo in izvlecite omrežni vtič iz vtičnice.

Čiščenje glavnega filtrirnega koša

- ➔ Košarico glavnega filtra (pralna) po potrebi očistite pod tekočo vodo.

POZOR

Nevarnost poškodbe! Glavnega filtrirnega koša nikoli ne vstavite mokrega.

Zamenjava motorskega zaščitnega filtra

- Deblokirajte in snemite sesalno glavo.
- Rešetko motorskega zaščitnega filtra pritisnite navzdol, obrnite in odstranite.
- Odstranite motorski zaščitni filter.
- Vstavite nov motorski zaščitni filter.
- Vstavite in zaskočite rešetke motorskega zaščitnega filtra.
- Namestite sesalno glavo in jo blokirajte.

Pomoč pri motnjah

⚠ NEVARNOST

Pred vsemi deli na napravi, izklopite napravo in izvlecite omrežni vtič iz vtičnice.

Naprava se med obratovanjem izključi

- Sprožil se je termo protektor motorja.
- Zamenjajte filtrsko vrečko iz koprane ali papirnato filtrsko vrečko (posebni pribor).
- Zamenjava motorskega zaščitnega filtra.
- Vse dele pregledajte zaradi zamašitve. Ponoven vklop po ohlajanju turbine motorja po približno 30-40 minutah.

Sesalna turbina ne teče

- Preverite vtičnico in varovalko oskrbe z električnim tokom.
- Preverite omrežni kabel in omrežni vtič naprave.
- Vklonite napravo.

Sesalna moč upada

- Odstranite zamašitve iz sesalne šobe, sesalne cevi ali gibke sesalne cevi.
- Zamenjajte filtrsko vrečko iz koprane ali papirnato filtrsko vrečko (posebni pribor).
- Košarico glavnega filtra očistite pod tekočo vodo.
- Pravilno namestite/blokirajte sesalno glavo.
- Zamenjajte poškodovano gibko sesalno cev.
- Zamenjava motorskega zaščitnega filtra.

Izstopanje prahu med sesanjem

- Zamenjajte filtrsko vrečko iz koprane ali papirnato filtrsko vrečko (posebni pribor).
- Preverite naleganje filtrske vrečke iz koprane ali papirnate filtrske vrečke (posebni pribor).
- Pravilno namestite/blokirajte sesalno glavo.
- Vstavite nepoškodovan glavni filtrirni koš.
- Pravilno vstavite motorski zaščitni filter.

Uporabniški servis

Če motnje ni možno odpraviti, mora napravo pregledati uporabniški servis.

Garancija

V vsaki državi veljajo garancijski pogoji, ki jih določa naše prodajno predstavništvo. Morebitne motnje na napravi, ki so posledica materialnih ali proizvodnih napak, v času garancije brezplačno odpravljamo. V primeru uveljavljanja garancije, se z originalnim računom obrnite na prodajalca oziroma najbližji uporabniški servis.

Pribor in nadomestni deli

- Uporabljati se smejo le pribor in nadomestni deli, ki jih dopušča proizvajalec. Originalni pribor in originalni nadomestni deli zagotavljajo varno in nemoteno obratovanje naprave.
- Izbor najpogosteje potrebnih nadomestnih delov najdete na koncu navodila za obratovanje.
- Dodatne informacije o nadomestnih delih najdete na strani www.kaercher.com v območju "Service".

ES-izjava o skladnosti

S to izjavo potrjujemo, da spodaj omenjeni stroj zaradi svoje zasnove in načina izdelave ustreza temeljnim varnostnim in zdravstvenim zahtevam EU-standardov. Ta izjava izgubi svojo veljavnost, če kdo napravo spremeni brez našega soglasja.

Proizvod: Suh sesalnik

Tip: 1.527-xxx

Zadevne ES-direktive:

2006/42/ES (+2009/127/ES)

2004/108/ES

2011/65/EU

2009/125/EG

Uporabljene usklajene norme:

EN 55014-1: 2006+A1: 2009+A2: 2011

EN 55014-2: 1997+A1: 2001+A2: 2008

EN 60335-1

EN 60335-2-69

EN 61000-3-2: 2006+A1: 2009+A2: 2009

EN 61000-3-3: 2013

EN 62233: 2008

EN 50581

EN 60312: 2013

Uporabni nacionalni standardi:

-

Uporabne uredbe

666/2013

5.957-804

Podpisniki ravnajo po navodilih in s pooblastilom vodstva podjetja.



H. Jenner

CEO



S. Reiser

Head of Approval

Head of Approval

Pooblaščenec za dokumentacijo:

S. Reiser

Alfred Kärcher GmbH & Co. KG

Alfred-Kärcher-Str. 28 - 40

71364 Winnenden (Germany)

Tel.: +49 7195 14-0

Faks: +49 7195 14-2212

Winnenden, 2014/02/01

Tehnični podatki

| | | T 7/1 | T 10/1 |
|---|---|-----------------|-----------------|
| Omrežna napetost | V | 220-240 | 220-240 |
| Frekvenca | Hz | 1~ 50/60 | 1~ 50/60 |
| Vsebina zbiralnika | l | 7 | 10 |
| Količina zraka (max.) | l/s | 55 | 61 |
| Podtlak (max.) | kPa (mbar) | 24,5 (245) | 24,4 (244) |
| Razred zaščite |  | II | II |
| Priključek gibke sesalne cevi (C-DN/C-ID) | mm | 32 | 32 |
| Dolžina x širina x višina | mm | 350 x 310 x 340 | 355 x 310 x 385 |
| Tipična delovna teža | kg | 5,3 | 6,0 |
| Okoljska temperatura (max.) | °C | +40 | +40 |

Ugotovljene vrednosti v skladu z EN 60335-2-69

| | | | |
|-----------------------------|------------------|------|------|
| Nivo hrupa L_{pA} | dB(A) | 62 | 62 |
| Negotovost K_{pA} | dB(A) | 2 | 2 |
| Vrednost vibracij dlan-roka | m/s ² | <2,5 | <2,5 |
| Negotovost K | m/s ² | 0,2 | 0,2 |

Eko dizajn v skladu s 666/2013

| | | | |
|------------------------------------|-------|------|------|
| Razred energetske učinkovitosti | -- | E | E |
| Indikativna letna poraba energije | kWh/a | 47,5 | 48,6 |
| Razred čiščenja preprog | -- | F | E |
| Razred čiščenja trdih tal | -- | B | C |
| Razred emisije prahu | -- | D | C |
| Nivo hrupa ob obremenitvi L_{WA} | dB(A) | 75 | 75 |
| Nazivna poraba moči | W | 1050 | 1100 |

| | | |
|----------------------|---------------------------------|---------------|
| Omrežni kabel | H05V2V2-F 2x1,0 mm ² | |
| T 7/1 | Št. delov | Dolžina kabla |
| EU | 6.649-241.0 | 7,5 m |
| EU 1.527-144.0 | 6.649-296.0 | 10 m |
| GB | 6.649-264.0 | 7,5 m |
| Omrežni kabel | H05V2V2-F 2x1,0 mm ² | |
| T 10/1 | Št. delov | Dolžina kabla |
| EU | 6.649-296.0 | 10 m |
| GB | 6.649-297.0 | 10 m |



Przed pierwszym użyciem urządzenia należy przeczytać oryginalną instrukcję obsługi, postępować według jej wskazań i zachować ją do późniejszego wykorzystania lub dla następnego użytkownika.

- Przed pierwszym uruchomieniem należy koniecznie przeczytać zasady bezpieczeństwa nr 5.956-249!
- Nieprzestrzeganie wskazówek zawartych w niniejszej instrukcji obsługi i wskazówek bezpieczeństwa może prowadzić do uszkodzenia urządzenia oraz sytuacji niebezpiecznych dla obsługującego lub innych osób.
- Ewentualne uszkodzenia transportowe należy niezwłocznie zgłosić sprzedawcy.

Spis treści

| | | |
|---|----|---|
| Ochrona środowiska | PL | 1 |
| Stopnie zagrożenia | PL | 1 |
| Użytkowanie zgodne z przeznaczeniem | PL | 1 |
| Elementy urządzenia | PL | 2 |
| Uruchamianie | PL | 2 |
| Obsługa | PL | 2 |
| Transport | PL | 2 |
| Przechowywanie | PL | 2 |
| Czyszczenie i konserwacja | PL | 3 |
| Usuwanie usterek | PL | 3 |
| Gwarancja | PL | 3 |
| Wyposażenie dodatkowe i części zamienne | PL | 4 |
| Deklaracja zgodności UE | PL | 4 |
| Dane techniczne | PL | 5 |

Ochrona środowiska



Materiał, z którego wykonano opakowanie nadaje się do powtórnego przetworzenia. Prosimy nie wyrzucać opakowania do śmieci z gospodarstw domowych, lecz oddać do recyklingu.



Zużyte urządzenia zawierają cenne surowce wtórne, które powinny być oddawane do utylizacji. Akumulatory, olej i tym podobne substancje nie powinny przedostać się do środowiska naturalnego. Prosimy o utylizację starych urządzeń w odpowiednich placówkach zbierających surowce wtórne.

Wskazówki dotyczące składników (REACH)

Aktualne informacje dotyczące składników znajdują się pod:

www.kaercher.com/REACH

Stopnie zagrożenia

⚠ NIEBEZPIECZEŃSTWO

Przy bezpośrednim niebezpieczeństwie, prowadzącym do ciężkich obrażeń ciała lub do śmierci.

⚠ OSTRZEŻENIE

Przy możliwości zaistnienia niebezpiecznej sytuacji mogącej prowadzić do ciężkich obrażeń ciała lub śmierci.

⚠ OSTROŻNIE

Wskazówka dot. możliwie niebezpiecznej sytuacji, która może prowadzić do lekkich zranień.

UWAGA

Wskazówka dot. możliwie niebezpiecznej sytuacji, która może prowadzić do szkód materialnych.

Użytkowanie zgodne z przeznaczeniem

⚠ OSTRZEŻENIE

Urządzenie nie nadaje się do odsysania pyłów szkodliwych dla zdrowia.

UWAGA

Niniejsze urządzenie przeznaczone jest jedynie do użytku wewnątrz pomieszczeń.

- Ten odkurzacz uniwersalny przeznaczony jest do czyszczenia na sucho podłóg i ścian.
- To urządzenie przeznaczone jest do zastosowania profesjonalnego, np. przy czyszczeniu budynków (biur, hoteli itd.), przez pracowników na budowach, stolarzy i przy wykańczaniu wnętrz.

Elementy urządzenia

- 1 Filtr włókninowy
- 2 Króciec ssący
- 3 Wąż ssący
- 4 Tabliczka identyfikacyjna
- 5 Uchwyt do noszenia
- 6 Klips na kabel
- 7 Kabel sieciowy
- 8 Głowica ssąca
- 9 Ryglowanie głowicy ssącej
- 10 Schowek na akcesoria
- 11 Kółko skrętne
- 12 Zbiornik na zanieczyszczenia
- 13 Wyłącznik główny
- 14 Schowek na dyszę podłogową (tylko T 10/1)
- 15 Przełącznik twardej nawierzchni/wykładziny dywanowej
- 16 Ssawka podłogowa
- 17 Rura ssąca
- 18 Regulator siły ssania (bezstopniowy)
- 19 Krzywak
- 20 Koszyk filtra głównego
- 21 Filtr ochronny silnika
- 22 Kratka filtra ochronnego silnika

Uruchamianie

Urządzenie można zasilać na dwa sposoby:

- 1 Praca z filtrem włókninowym lub papierowym (wyposażenie specjalne)
 - 2 Praca bez filtra
- Kontrola zastosowania koszyka filtru głównego w urządzeniu.

Zakładanie worka papierowego

- Odblokować i zdjąć głowicę ssącą.
- Wyjąć koszyk filtra głównego.
- Nałożyć worek włókninowy lub papierowy wkład filtra (wyposażenie specjalne).
- Włożyć koszyk filtra głównego.
- Nałożyć i zablokować głowicę ssącą.

Obsługa

Włączenie urządzenia

- Podłączyć urządzenie do zasilania.
- Włączyć urządzenie za pomocą wyłącznika głównego.

Tryb czyszczenia

- Przełączyć dyszy do podłóg ustawić na twardą powierzchnię lub wykładzinę dywanową.
- Ustawić moc ssania w regulatorze siły ssania (bezstopniowo).
- Rozpocząć czyszczenie.

Wyłączanie urządzenia

- Wyłączyć urządzenie przy użyciu wyłącznika głównego.
- Wyciągnąć wtyczkę z gniazda zasilającego.

Po każdym użyciu

- Opróżnić zbiornik.
- Wyczyścić urządzenie od wewnątrz i od zewnątrz poprzez odkurzenie i wytarcie wilgotną szmatką.

Transport

△ OSTROŻNIE

Niebezpieczeństwo zranienia i uszkodzenia! Zwrócić uwagę na ciężar urządzenia w czasie transportu.

- W trakcie transportu w pojazdach należy urządzenie zabezpieczyć przed poślizgiem i przechyleniem zgodnie z obowiązującymi przepisami.

Przechowywanie

△ OSTROŻNIE

Niebezpieczeństwo zranienia i uszkodzenia! Zwrócić uwagę na ciężar urządzenia przy jego przechowywaniu.

Urządzenie może być przechowywane jedynie w pomieszczeniach wewnętrznych.

Czyszczenie i konserwacja

⚠ NIEBEZPIECZEŃSTWO

Przed przystąpieniem do wszelkich prac w obrębie urządzenia należy wyłączyć urządzenie i odłączyć przewód sieciowy od zasilania.

Czyszczenie koszyka filtra głównego

→ W razie potrzeby wyczyścić główny kosz filtracyjny pod wodą bieżącą.

UWAGA

Niebezpieczeństwo uszkodzenia! Nigdy nie zakładać mokrego koszyka filtra głównego.

Wymiana filtra ochronnego silnika

- Odblokować i zdjąć głowicę ssącą.
- Nacisnąć kratkę filtra ochronnego silnika ku dołowi, przekręcić i wyjąć.
- Wyjąć filtr ochronny silnika.
- Włożyć nowy filtr ochronny silnika.
- Włożyć i zablokować kratkę filtra ochronnego silnika.
- Nałożyć i zablokować głowicę ssącą.

Usuwanie usterek

⚠ NIEBEZPIECZEŃSTWO

Przed przystąpieniem do wszelkich prac w obrębie urządzenia należy wyłączyć urządzenie i odłączyć przewód sieciowy od zasilania.

Urządzenie wyłącza się w czasie pracy

- Zadziałał bezpiecznik termiczny silnika.
- Wymienić filtr włókninowy lub papierowy (wyposażenie specjalne)
- Wymienić filtr ochronny silnika.
- Skontrolować wszystkie części pod kątem zatorów.

Ponowne włączenie po ostudzeniu turbiny silnika po ok. 30-40 min.

Turbina ssąca nie pracuje

- Sprawdzić gniazdko i bezpiecznik zasilania.
- Sprawdzić kabel sieciowy i wtyczkę sieciową urządzenia.
- Włączyć urządzenie.

Moc ssania słabnie

- Usunąć zatory z dyszy ssącej, rury ssącej lub wężyka do zasysania.
- Wymienić filtr włókninowy lub papierowy (wyposażenie specjalne)
- Wyczyścić główny kosz filtracyjny pod bieżącą wodą.
- Właściwie założyć/zaryglować głowicę ssącą.
- Wymienić uszkodzony wężyk do zasysania.
- Wymienić filtr ochronny silnika.

Podczas odsysania wydostaje się pył

- Wymienić filtr włókninowy lub papierowy (wyposażenie specjalne)
- Skontrolować osadzenie filtra włókninowego lub papierowego (wyposażenie specjalne).
- Właściwie założyć/zaryglować głowicę ssącą.
- Włożyć nieuszkodzony koszyk filtra głównego.
- Właściwie założyć filtr ochronny silnika.

Serwis firmy

Jeżeli usterka nie daje się usunąć, urządzenie musi być sprawdzone przez serwis.

Gwarancja

W każdym kraju obowiązują warunki gwarancji określone przez odpowiedniego lokalnego dystrybutora. Ewentualne usterki urządzenia usuwane są w okresie gwarancji bezpłatnie, o ile spowodowane są błędem materiałowym lub produkcyjnym. W sprawach napraw gwarancyjnych prosimy kierować się z dowodem zakupu do dystrybutora lub do autoryzowanego punktu serwisowego.

Wypożyczenie dodatkowe i części zamienne

- Stosować wyłącznie wyposażenie dodatkowe i części zamienne dopuszczone przez producenta. Oryginalne wyposażenie i oryginalne części zamienne gwarantują bezpieczną i bezusterkową pracę urządzenia.
- Wybór najczęściej potrzebnych części zamiennych znajduje się na końcu instrukcji obsługi.
- Dalsze informacje o częściach zamiennych dostępne na stronie internetowej www.kaercher.com w dziale Serwis.

Deklaracja zgodności UE

Niniejszym oświadczamy, że określone poniżej urządzenie odpowiada pod względem koncepcji, konstrukcji oraz wprowadzonej przez nas do handlu wersji obowiązującym wymogom dyrektyw UE dotyczącym wymagań w zakresie bezpieczeństwa i zdrowia. Wszelkie nie uzgodnione z nami modyfikacje urządzenia powodują utratę ważności tego oświadczenia.

Produkt: Odkurzacz na sucho

Typ: 1.527-xxx

Obowiązujące dyrektywy WE

2006/42/WE (+2009/127/WE)

2004/108/WE

2011/65/UE

2009/125/UE

Zastosowane normy zharmonizowane

EN 55014-1: 2006+A1: 2009+A2: 2011

EN 55014-2: 1997+A1: 2001+A2: 2008

EN 60335-1

EN 60335-2-69

EN 61000-3-2: 2006+A1: 2009+A2: 2009

EN 61000-3-3: 2013

EN 62233: 2008

EN 50581

EN 60312: 2013

Zastosowane normy krajowe

-

Zastosowane rozporządzenia

666/2013

5.957-804

Z upoważnienia zarządu przedsiębiorstwa.

H. Jenner
CEO



S. Reiser
Head of Approbation

Pełnomocnik dokumentacji:
S. Reiser

Alfred Kärcher GmbH & Co. KG
Alfred-Kärcher-Str. 28 - 40
71364 Winnenden (Germany)
tel.: +49 7195 14-0
faks: +49 7195 14-2212

Winnenden, 2014/02/01

Dane techniczne

| | | T 7/1 | T 10/1 |
|---|---|-----------------|-----------------|
| Napięcie zasilające | V | 220-240 | 220-240 |
| Częstotliwość | Hz | 1~ 50/60 | 1~ 50/60 |
| Pojemność zbiornika | l | 7 | 10 |
| Ilość powietrza (maks.) | l/s | 55 | 61 |
| Podciśnienie (maks.) | kPa (mbar) | 24,5 (245) | 24,4 (244) |
| Klasa ochronności |  | II | II |
| Przyłącze wężyka do zasysania (C-DN/C-ID) | mm | 32 | 32 |
| Dług. x szer. x wys. | mm | 350 x 310 x 340 | 355 x 310 x 385 |
| Typowy ciężar roboczy | kg | 5,3 | 6,0 |
| Temperatura otoczenia (maks.) | °C | +40 | +40 |

Wartości określone zgodnie z EN 60335-2-69

| | | | |
|---|------------------|------|------|
| Poziom ciśnienie akustycznego L _{pA} | dB(A) | 62 | 62 |
| Niepewność pomiaru K _{pA} | dB(A) | 2 | 2 |
| Drgania przenoszone przez kończyny górne | m/s ² | <2,5 | <2,5 |
| Niepewność pomiaru K | m/s ² | 0,2 | 0,2 |

Projekt ekologiczny zgodny z 666/2013

| | | | |
|---|-------|------|------|
| Klasa sprawności energetycznej | -- | E | E |
| Wskazywane roczne zużycie energii | kWh/a | 47,5 | 48,6 |
| Klasa czyszczenia dywanów | -- | F | E |
| Klasa czyszczenia twardych powierzchni | -- | B | C |
| Klasa emisji kurzu | -- | D | C |
| Poziom mocy akustycznej L _{wA} | dB(A) | 75 | 75 |
| Nominalny pobór mocy | W | 1050 | 1100 |

| Kabel sieciowy | H05V2V2-F 2x1,0 mm ² | |
|-------------------|---------------------------------|---------------|
| T 7/1 | Nr części | Długość kabla |
| EU | 6.649-241.0 | 7,5 m |
| EU 1.527-144.0 | 6.649-296.0 | 10 m |
| GB | 6.649-264.0 | 7,5 m |

| Kabel sieciowy | H05V2V2-F 2x1,0 mm ² | |
|----------------|---------------------------------|---------------|
| T 10/1 | Nr części | Długość kabla |
| EU | 6.649-296.0 | 10 m |
| GB | 6.649-297.0 | 10 m |



Înainte de prima utilizare a aparatului dvs. citiți acest instrucțiunile original, respectați instrucțiunile cuprinse în acesta și păstrați-l pentru întrebuințarea ulterioară sau pentru următorii posesori.

- Înainte de prima utilizare citiți neapărat măsurile de siguranță nr. 5.956-249!
- În cazul nerespectării instrucțiunilor de utilizare și a măsurilor de siguranță, aparatul poate fi deteriorat și siguranța persoanei care utilizează aparatul, respectiv a altor persoane, poate fi pusă în pericol.
- În cazul în care aparatul a fost deteriorat în timpul transportului, informați imediat comerciantul.

Cuprins

| | | |
|---------------------------------------|----|---|
| Protecția mediului înconjurător | RO | 1 |
| Trepte de pericol | RO | 1 |
| Utilizarea corectă | RO | 1 |
| Elementele aparatului | RO | 2 |
| Punerea în funcțiune. | RO | 2 |
| Utilizarea | RO | 2 |
| Transport | RO | 2 |
| Depozitarea. | RO | 2 |
| Îngrijirea și întreținerea | RO | 2 |
| Remediarea defecțiunilor | RO | 3 |
| Garanție | RO | 3 |
| Accesorii și piese de schimb. | RO | 4 |
| Declarație de conformitate CE | RO | 4 |
| Date tehnice | RO | 5 |

Protecția mediului înconjurător



Materialele de ambalare sunt reciclabile. Ambalajele nu trebuie aruncate în gunoiul menajer, ci trebuie duse la un centru de colectare și revalorificare a deșeurilor.



Aparatele vechi conțin materiale reciclabile valoroase, care pot fi supuse unui proces de revalorificare. Bateriile, uleiul și substanțele asemănătoare nu trebuie să ajungă în mediul înconjurător. Din acest motiv, vă rugăm să apelați la centrele de colectare abilitate pentru eliminarea aparatelor vechi.

Observații referitoare la materialele conținute (REACH)

Informații actuale referitoare la materialele conținute puteți găsi la adresa:

www.kaercher.com/REACH

Trepte de pericol

⚠ PERICOL

Pericol iminent, care duce la vătămări corporale grave sau moarte.

⚠ AVERTIZARE

Posibilă situație periculoasă, care ar putea duce la vătămări corporale grave sau moarte.

⚠ PRECAUȚIE

Indică o posibilă situație periculoasă, care ar putea duce la vătămări corporale ușoare.

ATENȚIE

Indicație referitoare la o posibilă situație periculoasă, care ar putea duce la pagube materiale.

Utilizarea corectă

⚠ AVERTIZARE

Aparatul nu este prevăzut pentru aspirarea pulberilor nocive.

ATENȚIE

Aparatul este destinat pentru a fi utilizat în spațiile interioare.

- Acest aspirator universal este proiectat pentru curățarea uscată a podelelor și a pereților.
- Acest aparat este adecvat pentru uz profesional, putând fi folosit de ex. pentru curățarea clădirilor (birouri, hoteluri etc.) de muncitori pe șantiere sau tâmplari la lucrări interioare.

Elementele aparatului

- 1 Sac filtrant din material textil
- 2 Ștuțul de aspirare
- 3 Furtun pentru aspirare
- 4 Plăcuța de tip
- 5 Mâner pentru transport
- 6 Suport pentru cablu
- 7 Cablu de rețea
- 8 Cap de aspirare
- 9 Zăvor cap de aspirare
- 10 Suport accesorii
- 11 Rolă de ghidare
- 12 Recipient pentru murdărie
- 13 Întrerupător principal
- 14 Suportul duzei pentru podea (numai T 10/1)
- 15 Comutator suprafață dură/mochetă
- 16 Duză pentru sol
- 17 Tub de aspirare
- 18 Regulator putere de aspirare (fără trepte)
- 19 Cot
- 20 Sac principal de filtrare
- 21 Filtru pentru protecția motorului
- 22 Grilaj la filtrul pentru protecția motorului

Punerea în funcțiune

Aparatul poate fi utilizat în 2 moduri:

- 1 Utilizare cu sac filtrant din material textil sau sac filtrant din hârtie (accesoriu special)
 - 2 Utilizare fără sac filtrant
- Verificați dacă sacul principal de filtrare este montat în aparat.

Montarea sacului de filtrare

- Deblocați capul de aspirare și îndepărtați-l.
- Îndepărtați sacul principal de filtrare.
- Sacul de filtrare din material textil sau sacul din hârtie (accesoriu special) este deteriorat.
- Introduceți sacul principal de filtrare.
- Puneți capul de aspirare la loc și blocați-l.

Utilizarea

Pornirea aparatului

- Introduceți ștecherul în priză.
- Porniți aparatul de la întrerupătorul principal.

Regim de curățare

- Reglați comutatorul duzei de podea pe suprafață dură sau mochetă.
- Reglați puterea de aspirare cu ajutorul regulatorului (fără trepte).
- Efectuați curățarea.

Oprirea aparatului

- Opriți aparatul de la întrerupătorul principal.
- Scoateți ștecherul din priză.

După fiecare utilizare

- Goliți rezervorul.
- Interiorul și exteriorul aparatului se curăță prin aspirare și ștergere cu o cârpă umedă.

Transport

⚠ **PRECAUȚIE**

Pericol de rănire și deteriorare a aparatului!
La transport țineți cont de greutatea aparatului.

- În cazul transportării în vehicule asigurați aparatul contra derapării și răsturnării conform normelor în vigoare.

Depozitarea

⚠ **PRECAUȚIE**

Pericol de rănire și deteriorare a aparatului!
La depozitare țineți cont de greutatea aparatului.

Aparatul poate fi depozitat doar în spațiile interioare.

Îngrijirea și întreținerea

⚠ **PERICOL**

Înainte de toate lucrările la aparat, opriți aparatul și scoateți ștecherul din priză.

Curățarea sacului principal de filtrare

- Curățați, dacă este necesar, sacul principal de filtrare (lavabil) sub apă curentă.

ATENȚIE

Pericol de deteriorare! Nu introduceți niciodată sacul principal de filtrare umed.

Înlocuirea filtrului pentru protecția motorului

- Deblocați capul de aspirare și îndepărtați-l.
- Apăsați în jos grilajul de la filtrul pentru protecția motorului, rotiți-l, apoi scoateți-l.
- Îndepărtați filtrul pentru protecția motorului.
- Introduceți noul filtru pentru protecția motorului.
- Introduceți și fixați grilajul de la filtrul pentru protecția motorului.
- Puneți capul de aspirare la loc și blocați-l.

Remediarea defecțiunilor

⚠ PERICOL

Înainte de a lucra la aparat, opriți aparatul și scoateți ștecherul din priză.

Aparatul se oprește în timpul funcționării

- S-a declanșat protecția termică a motorului.
- Schimbați sacul filtrant din material textil sau sacul filtrant din hârtie (accesoriu special).
- Înlocuiți filtrul pentru protecția motorului.
- Verificați toate părțile, să nu fie înfundate.

Puneți aparatul din nou în funcțiune numai după răcirea turbinei de motor, după cca. 30-40 de minute.

Turbina aspiratoare nu funcționează

- Verificați priza și siguranța de la rețeaua de alimentare cu curent.
- Verificați cablul de alimentare de la rețea și conectorul aparatului.
- Porniți aparatul.

Puterea de aspirare scade

- Desfundați duza, tubul sau furtunul de aspirare.
- Schimbați sacul filtrant din material textil sau sacul filtrant din hârtie (accesoriu special).
- Curățați sacul principal de filtrare sub apă curentă.
- Aplicați/blocați corect capul de aspirare.
- Schimbați furtunul de aspirare defect.
- Înlocuiți filtrul pentru protecția motorului.

În timpul aspirării iese praf

- Schimbați sacul filtrant din material textil sau sacul filtrant din hârtie (accesoriu special).
- Verificați poziția sacului filtrant din material textil sau a sacului filtrant din hârtie (accesoriu special).
- Aplicați/blocați corect capul de aspirare.
- Introduceți sacul principal de filtrare nou.
- Montați corect filtrul pentru protecția motorului.

Service autorizat

Dacă defecțiunea nu poate fi remediată, aparatul trebuie dus la service pentru a fi verificat.

Garanție

În fiecare țară sunt valabile condițiile de garanție publicate de distribuitorul nostru din țara respectivă. Eventuale defecțiuni ale acestui aparat, care survin în perioada de garanție și care sunt rezultatul unor defecte de fabricație sau de material, vor fi remediate gratuit. Pentru a putea beneficia de garanție, prezentați-vă cu chitanța de cumpărare la magazin sau la cea mai apropiată unitate de service autorizată.

Accesorii și piese de schimb

- Vor fi utilizate numai accesorii și piese de schimb agreate de către producător. Accesoriiile originale și piesele de schimb originale constituie o garanție a faptului că utilajul va putea fi exploatat în condiții de siguranță și fără defecțiuni.
- O selecție a pieselor de schimb utilizate cel mai de se găsește la sfârșitul instrucțiunilor de utilizare.
- Informații suplimentare despre piesele de schimb găsiți la www.kaercher.com, în secțiunea Service.

Declarație de conformitate CE

Prin prezenta declarăm că aparatul desemnat mai jos corespunde cerințelor fundamentale privind siguranța în exploatare și sănătatea incluse în directivele CE aplicabile, datorită conceptului și a modului de construcție pe care se bazează, în varianta comercializată de noi. În cazul efectuării unei modificări a aparatului care nu a fost convenită cu noi, această declarație își pierde valabilitatea.

Produs: Aspirator cu funcționare uscată

Tip: 1.527-xxx

Directive EG respectate:

2006/42/CE (+2009/127/CE)

2004/108/CE

2011/65/UE

2009/125/CE

Norme armonizate utilizate:

EN 55014-1: 2006+A1: 2009+A2: 2011

EN 55014-2: 1997+A1: 2001+A2: 2008

EN 60335-1

EN 60335-2-69

EN 61000-3-2: 2006+A1: 2009+A2: 2009

EN 61000-3-3: 2013

EN 62233: 2008

EN 50581

EN 60312: 2013

Norme de aplicare naționale:

-

Regulamente aplicabile

666/2013

5.957-804

Semnatarii acționează în numele și prin împuternicirea conducerii societății.

H. Jenner
CEO

S. Reiser
Head of Approbation

Însărcinat cu elaborarea documentației:
S. Reiser

Alfred Kärcher GmbH & Co. KG

Alfred-Kärcher-Str. 28 - 40

71364 Winnenden (Germany)

Tel.: +49 7195 14-0

Fax: +49 7195 14-2212

Winnenden, 2014/02/01

Date tehnice

| | | T 7/1 | T 10/1 |
|---------------------------------------|---|-----------------|-----------------|
| Tensiunea de alimentare | V | 220-240 | 220-240 |
| Frecvența | Hz | 1~ 50/60 | 1~ 50/60 |
| Capacitatea rezervorului | l | 7 | 10 |
| Cantitate aer (max.) | l/s | 55 | 61 |
| Subpresiune (max.) | kPa (mbar) | 24,5 (245) | 24,4 (244) |
| Clasă de protecție |  | II | II |
| Racord furtun de aspirare (C-DN/C-ID) | mm | 32 | 32 |
| Lungime x lățime x înălțime | mm | 350 x 310 x 340 | 355 x 310 x 385 |
| Greutate tipică de operare | kg | 5,3 | 6,0 |
| Temperatură ambiantă (max.) | °C | +40 | +40 |

Valori determinate conform EN 60335-2-69

| | | | |
|------------------------------|------------------|------|------|
| Nivel de zgomot L_{pA} | dB(A) | 62 | 62 |
| Nesiguranță K_{pA} | dB(A) | 2 | 2 |
| Valoarea vibrației mână-braț | m/s ² | <2,5 | <2,5 |
| Nesiguranță K | m/s ² | 0,2 | 0,2 |

Design eco conf. 666/2013

| | | | |
|--|-------|------|------|
| Clasă de eficiență energetică | -- | E | E |
| Consum de energie electrică indicativă anual | kWh/a | 47,5 | 48,6 |
| Clasă de curățare covoare | -- | F | E |
| Clasă de curățare podele dure | -- | B | C |
| Clasă de emisii de praf | -- | D | C |
| Nivel de putere acustică L_{wA} , garantat | dB(A) | 75 | 75 |
| Consum nominal de putere | W | 1050 | 1100 |

| | | |
|----------------------------|---------------------------------|-------------------|
| Cablu de alimentare | H05V2V2-F 2x1,0 mm ² | |
| T 7/1 | Nr. piesă | Lungimea cablului |
| EU | 6.649-241.0 | 7,5 m |
| EU 1.527-144.0 | 6.649-296.0 | 10 m |
| GB | 6.649-264.0 | 7,5 m |
| Cablu de alimentare | H05V2V2-F 2x1,0 mm ² | |
| T 10/1 | Nr. piesă | Lungimea cablului |
| EU | 6.649-296.0 | 10 m |
| GB | 6.649-297.0 | 10 m |



Pred prvým použitím vášho zariadenia si prečítajte tento pôvodný návod na použitie, konajte podľa neho a uschovajte ho pre neskoršie použitie alebo pre ďalšieho majiteľa zariadenia.

- Pred prvým uvedením do prevádzky si bezpodmienečne musíte prečítať bezpečnostné pokyny č. 5.956-249!
- Nedodržanie pokynov návodu na obsluhu a bezpečnostných pokynov môže spôsobiť škody na zariadení a nebezpečenstvo pre obsluhu ako aj iné osoby.
- V prípade poškodenia pri preprave ihneď o tom informujte predajcu.

Obsah

| | | |
|--|----|---|
| Ochrana životného prostredia | SK | 1 |
| Stupne nebezpečenstva | SK | 1 |
| Používanie výrobku v súlade s jeho určením | SK | 1 |
| Prvky prístroja | SK | 2 |
| Uvedenie do prevádzky | SK | 2 |
| Obsluha | SK | 2 |
| Transport | SK | 2 |
| Uskladnenie | SK | 2 |
| Starostlivosť a údržba | SK | 2 |
| Pomoc pri poruchách | SK | 3 |
| Záruka | SK | 3 |
| Príslušenstvo a náhradné diely | SK | 3 |
| Vyhlasenie o zhode s normami | | |
| EÚ | SK | 4 |
| Technické údaje | SK | 5 |

Ochrana životného prostredia

| | |
|--|---|
| | Obalové materiály sú recyklovateľné. Obalové materiály láskavo nevyhadzujte do komunálneho odpadu, ale odovzdajte ich do zberne druhotných surovín. |
| | Vyradené prístroje obsahujú hodnotné recyklovateľné látky, ktoré by sa mali opäť zužitkovať. Do životného prostredia sa nesmú dostať batérie, olej a iné podobné látky. Staré zariadenia preto láskavo odovzdajte do vhodnej zberne odpadových surovín. |

Pokyny k zloženiu (REACH)

Aktuálne informácie o zložení nájdete na:

www.kaercher.com/REACH

Stupne nebezpečenstva

⚠ NEBEZPEČENSTVO

Pri bezprostredne hroziacom nebezpečenstve, ktoré spôsobí vážne zranenia alebo smrť.

⚠ VÝSTRAHA

V prípade nebezpečnej situácie by mohla viesť k vážnemu zraneniu alebo smrti.

⚠ UPOZORNENIE

Upozornenie na možnú nebezpečnú situáciu, ktorá by mohla viesť k ľahkým zraneniam.

POZOR

pozornosť na možnú nebezpečnú situáciu, ktorá by mohla viesť k vecným škodám.

Používanie výrobku v súlade s jeho určením

⚠ VÝSTRAHA

Zariadenie nie je vhodné na vysávanie zdraviu škodlivého prachu.

POZOR

Toto zariadenie je určené len na používanie vo vnútorných priestoroch.

- Tento univerzálny vysávač je určený na suché čistenie povrchov podláh a stien.
- Tento spotrebič je vhodný pre profesionálne použitie, napr. na čistenie budov (kancelárie, hotely a pod.) pre remeselníkov na stavbách, stolárov a na úpravu interiérov.

Prvky prístroja

- 1 Tkaninová filtračná vložka
- 2 Sacie hrdlo
- 3 Sacia hadica
- 4 Výrobný štítok
- 5 Rukoväť na prenášanie
- 6 Držiak káblov
- 7 Sieťový kábel
- 8 Vysávací hlava
- 9 Uzáver vysávacej hlavy
- 10 Miesto na odloženie príslušenstva
- 11 Otočné koleso
- 12 Nádrž na nečistoty
- 13 Hlavný vypínač
- 14 Priestor na uloženie trysky na podlahu (len T 10/1)
- 15 Prepínač tvrdá plocha/koberec
- 16 Podlahová hubica
- 17 Vysávací rúra
- 18 Regulátor sily vysávania (plynulé nastavenie)
- 19 Koleno
- 20 Hlavný filtračný kôš
- 21 Ochranný filter motora
- 22 Mriežka ochranného filtra motora

Uvedenie do prevádzky

Prístroj sa môže prevádzkovať v 2 režimoch:

- 1 Prevádzka s tkaninovú alebo papierovou filtračnou vložkou (špeciálne príslušenstvo)
 - 2 Prevádzka bez filtračnej vložky
- Skontrolujte, či je hlavný filtračný kôš vložený do zariadenia.

Nasadenie vložky filtra

- Uvoľnite saciu hlavicu a vyberte ju.
- Odoberte hlavný filtračný kôš.
- Nasadte tkaninovú alebo papierovú vložku filtra (špeciálne príslušenstvo).
- Nasadte hlavný filtračný kôš.
- Nasadte a zaistite saciu hlavicu.

Obsluha

Zapnutie prístroja

- Zastrčte sieťovú zástrčku.
- Zariadenie zapnite pomocou hlavného vypínača.

Režim prevádzky Čistenie

- Prepínač trysky na podlahu nastavte na tvrdú plochu alebo koberec.
- Na regulátore sily vysávania nastavte silu vysávania (plynulé nastavenie).
- Prevedte čistenie.

Vypnutie prístroja

- Zariadenie vypnite pomocou hlavného vypínača.
- Vytiahnite sieťovú zástrčku.

Po každom použití

- Vyprázdňte nádrž.
- Prístroj vyčistite zvnútra aj zvonku odsávaním a utrite ho pomocou vlhkej handričky.

Transport

⚠ UPOZORNENIE

*Nebezpečenstvo zranenia a poškodenia!
Pri prepravovaní zariadenia zohľadnite jeho hmotnosť.*

- Pri preprave vo vozidlách zariadenie zaistíte proti zošmyknutiu a prevráteniu podľa platných smerníc.

Uskladnenie

⚠ UPOZORNENIE

*Nebezpečenstvo zranenia a poškodenia!
Pri uskladnení zariadenia zohľadnite jeho hmotnosť.*

Toto zariadenie sa smie uschovávať len vo vnútri.

Starostlivosť a údržba

⚠ NEBEZPEČENSTVO

Pred všetkými prácami prístroj vypnite a vytiahnite sieťovú zástrčku.

Čistenie hlavného filtračného koša

- Hlavný kôš filtra (umývateľný) v prípade potreby vyčistíte pod tečúcou vodou.

POZOR

Nebezpečenstvo poškodenia! Hlavný filtračný kôš nenasadzujte vlhký.

Výmena ochranného filtra motora

- Uvoľnite saciu hlavicu a vyberte ju.
- Mriežku ochranného filtra motora zatlačte smerom dole, otočte ju a vyberte.
- Vyberte ochranný filter motora.
- Vložte nový ochranný filter motora.
- Nasadte mriežku ochranného filtra motora a nechajte ju zapadnúť na svoje miesto.
- Nasadte a zaistite saciu hlavicu.

Pomoc pri poruchách

⚠ NEBEZPEČENSTVO

Pred všetkými prácami prístroj vypnite a vytriahnite sieťovú zástrčku.

Zariadenie sa počas prevádzky vypne

- Spustila sa tepelná ochrana motora.
- Vymeňte tkaninovú alebo papierovú filtračnú vložku (špeciálne príslušenstvo).
- Vymeňte ochranný filter motora.
- Skontrolujte všetky diely, či nie sú upchaté.

Zariadenie zapnite znova asi 30-40 minút po vychladení turbíny motora.

Vysávacia turbína nebeží

- Skontrolujte zásuvku a poistku napájania elektrickým prúdom.
- Skontrolujte sieťovú šnúru a sieťovú zástrčku prístroja.
- Zapnite spotrebič.

Sila vysávania klesá

- Odstráňte veci, ktoré upchávajú vysávaciu trysku, vysávaciu rúru alebo vysávaciu hadicu.
- Vymeňte tkaninovú alebo papierovú filtračnú vložku (špeciálne príslušenstvo).
- Hlavný kôš vyčistíte pod tečúcou vodou.

- Správne nasadte a zaistíte vysávaciu hlavu.
- Vymeňte chybnú vysávaciu hadicu.
- Vymeňte ochranný filter motora.

Pri vysávaní vychádza von prach

- Vymeňte tkaninovú alebo papierovú filtračnú vložku (špeciálne príslušenstvo).
- Skontrolujte umiestnenie tkaninovej alebo papierovej filtračnej vložky (špeciálne príslušenstvo).
- Správne nasadte a zaistíte vysávaciu hlavu.
- Nasadte nepoškodený hlavný filtračný kôš.
- Ochranný filter motora nasadte správne.

Servisná služba

V prípade, že sa porucha nedá odstrániť, musí prístroj preskúšať pracovník zákazníckeho servisu.

Záruka

V každej krajine platia záručné podmienky našej distribučnej organizácie. Prípadné poruchy spotrebiča odstránime počas záručnej lehoty bezplatne, ak sú ich príčinou chyby materiálu alebo výrobné chyby. Pri uplatňovaní záruky sa spolu s dokladom o kúpe zariadenia láskavo obráťte na predajcu alebo na najbližší autorizovaný zákaznícky servis.

Príslušenstvo a náhradné diely

- Používať možno iba príslušenstvo a náhradné diely schválené výrobcom. Originálne príslušenstvo a originálne náhradné diely zaručujú bezpečnú a bezporuchovú prevádzku stroja.
- Výber najčastejšie potrebných náhradných dielov nájdete na konci prevádzkového návodu.
- Ďalšie informácie o náhradných dieloch získate na stránke www.kaercher.com v oblasti Servis.

Vyhlasenie o zhode s normami EÚ

Týmto vyhlasujeme, že ďalej označený stroj zodpovedá na základe jeho koncepcie a konštrukcie a takisto vyhotovenia, ktoré sme dodali, príslušným základným požiadavkám na bezpečnosť a ochranu zdravia uvedeným v smerniciach EÚ. Pri zmene stroja, ktorá nebola nami odsúhlasená, stráca toto prehlásenie svoju platnosť.

Výrobok: Suchý vysávač

Typ: 1.527-xxx

Príslušné Smernice EÚ:

2006/42/ES (+2009/127/ES)

2004/108/ES

2011/65/EÚ

2009/125/EÚ

Uplatňované harmonizované normy:

EN 55014-1: 2006+A1: 2009+A2: 2011

EN 55014-2: 1997+A1: 2001+A2: 2008

EN 60335-1

EN 60335-2-69

EN 61000-3-2: 2006+A1: 2009+A2: 2009

EN 61000-3-3: 2013

EN 62233: 2008

EN 50581

EN 60312: 2013

Uplatňované národné normy:

-

Použité nariadenia

666/2013

5.957-804

Podpísaný jednáajú v poverení a s plnou mocou jednatel'stva.



H. Jenner
CEO



S. Reiser
Head of Approval

Osoba zodpovedná za dokumentáciu:

S. Reiser

Alfred Kärcher GmbH & Co. KG
Alfred-Kärcher-Str. 28 - 40
71364 Winnenden (Germany)
Tel: +49 7195 14-0
Fax: +49 7195 14-2212

Winnenden, 2014/02/01

Technické údaje

| | | T 7/1 | T 10/1 |
|---------------------------------------|---|-----------------|-----------------|
| Sieťové napätie | V | 220-240 | 220-240 |
| Frekvencia | Hz | 1~ 50/60 | 1~ 50/60 |
| Objem nádoby | l | 7 | 10 |
| Množstvo vzduchu (max.) | l/s | 55 | 61 |
| Podtlak (max.) | kPa (mbar) | 24,5 (245) | 24,4 (244) |
| Krytie |  | II | II |
| Prípojka vysávacej hadice (C-DN/C-ID) | mm | 32 | 32 |
| Dĺžka x Šírka x Výška | mm | 350 x 310 x 340 | 355 x 310 x 385 |
| Typická prevádzková hmotnosť | kg | 5,3 | 6,0 |
| Teplota okolia (max.) | °C | +40 | +40 |

Zistené hodnoty podľa EN 60335-2-69

| | | | |
|--------------------------------|------------------|------|------|
| Hlučnosť L _{pA} | dB(A) | 62 | 62 |
| Nebezpečnosť K _{pA} | dB(A) | 2 | 2 |
| Hodnota vibrácií v ruke/ramene | m/s ² | <2,5 | <2,5 |
| Nebezpečnosť K | m/s ² | 0,2 | 0,2 |

Ekologický dizajn podľa 666/2013

| | | | |
|---|-------|------|------|
| Trieda energetickej efektivity | -- | E | E |
| Indikatívna ročná spotreba energie | kWh/a | 47,5 | 48,6 |
| Trieda čistenia kobercov | -- | F | E |
| Trieda čistenia tvrdých povrchov | -- | B | C |
| Trieda prachových emisií | -- | D | C |
| Hladina akustického hluku L _{WA} | dB(A) | 75 | 75 |
| Menovitý príkon | W | 1050 | 1100 |

| | | |
|----------------------|---------------------------------|-------------|
| Sieťový kábel | H05V2V2-F 2x1,0 mm ² | |
| T 7/1 | Čís. dielu | Dĺžka kábla |
| EU | 6.649-241.0 | 7,5 m |
| EU 1.527-144.0 | 6.649-296.0 | 10 m |
| GB | 6.649-264.0 | 7,5 m |
| Sieťový kábel | H05V2V2-F 2x1,0 mm ² | |
| T 10/1 | Čís. dielu | Dĺžka kábla |
| EU | 6.649-296.0 | 10 m |
| GB | 6.649-297.0 | 10 m |



Prije prve uporabe Vašeg uređaja pročitajte ove originalne radne upute, postupajte prema njima i sačuvajte ih za kasniju uporabu ili za sljedećeg vlasnika.

- Prije prvog stavljanja u pogon obavezno pročitajte sigurnosne naputke br. 5.956-249!
- U slučaju nepoštivanja uputa za uporabu i sigurnosnih naputaka može doći do oštećenja na uređaju i opasnosti za rukovatelja i druge osobe.
- U slučaju oštećenja pri transportu odmah obavijestite prodavača.

Pregled sadržaja

| | | |
|--------------------------------------|----|---|
| Zaštita okoliša | HR | 1 |
| Stupnjevi opasnosti | HR | 1 |
| Namjensko korištenje | HR | 1 |
| Sastavni dijelovi uređaja | HR | 2 |
| Stavljanje u pogon | HR | 2 |
| Rukovanje | HR | 2 |
| Transport | HR | 2 |
| Skladištenje | HR | 2 |
| Njega i održavanje | HR | 2 |
| Otklanjanje smetnji | HR | 3 |
| Jamstvo | HR | 3 |
| Pribor i pričuvni dijelovi | HR | 3 |
| EZ izjava o usklađenosti | HR | 4 |
| Tehnički podaci | HR | 5 |

Zaštita okoliša

| | |
|--|---|
| | Materijali ambalaže se mogu reciklirati. Molimo Vas da ambalažu ne odlažete u kućne otpatke, već ih predajte kao sekundarne sirovine. |
| | Stari uređaji sadrže vrijedne materijale koji se mogu reciklirati te bi ih stoga trebalo predati kao sekundarne sirovine. Baterije, ulje i slični materijali ne smiju dospjeti u okoliš. Stoga Vas molimo da stare uređaje zbrinete preko odgovarajućih sabirnih sustava. |

Napomene o sastojcima (REACH)

Aktualne informacije o sastojcima možete pronaći na stranici:

www.kaercher.com/REACH

Stupnjevi opasnosti

⚠ OPASNOST

Za neposredno prijeteću opasnost koja za posljedicu ima teške tjelesne ozljede ili smrt.

⚠ UPOZORENJE

Za eventualno opasnu situaciju koja može prouzročiti teške tjelesne ozljede ili smrt.

⚠ OPREZ

Napomena koja upućuje na eventualno opasnu situaciju koja može prouzročiti lakše ozljede.

PAŽNJA

Napomena koja upućuje na eventualno opasnu situaciju koja može prouzročiti materijalnu štetu.

Namjensko korištenje

⚠ UPOZORENJE

Uređaj nije prikladan za usisavanje prašine štetne po zdravlje.

PAŽNJA

Ovaj uređaj namijenjen samo za uporabu u zatvorenim prostorijama.

- Univerzalni usisavač je namijenjen za suho usisavanje podnih i zidnih površina.
- Ovaj uređaj je prikladan za profesionalnu primjenu, npr. čišćenje zgrada (ureda, hotela itd.), namijenjen je zanatlijama na gradilištima, stolarima i za čišćenje interijera.

Sastavni dijelovi uređaja

- 1 Vunena filtarska vrećica
- 2 Nastavak za usis
- 3 Usisno crijevo
- 4 Natpisna pločica
- 5 Rukohvat
- 6 Držač kabela
- 7 Strujni kabel
- 8 Usisna glava
- 9 Zapor usisne glave
- 10 Prihvatnik za pribor
- 11 Kotačići
- 12 Spremnik za prljavštinu
- 13 Glavna sklopka
- 14 Prihvatnik podnog nastavka (samo T 10/1)
- 15 Preklopnik za prebacivanje sa tvrdih površina na sagove
- 16 Podna sapnica
- 17 Usisna cijev
- 18 Regulator usisne sile (nestupnjevano)
- 19 Koljenati nastavak
- 20 Košara glavnog filtra
- 21 Filtar za zaštitu motora
- 22 Rešetka filtra za zaštitu motora

Stavljanje u pogon

Uređaj može raditi na dva načina:

- 1 Rad s vunenom ili papirnatom filtarskom vrećicom (poseban pribor)
 - 2 Rad bez filtarske vrećice
- Provjera je li košara glavnog filtra umetnuta u uređaj.

Ugradnja filtarske vrećice

- Otkvačite i skinite usisnu glavu.
- Izvadite košaru glavnog filtra.
- Natakните flizelinску или papirnatu filtarsku vrećicu (poseban pribor).
- Umetnite košaru glavnog filtra.
- Postavite i pričvrstite usisnu glavu.

Rukovanje

Uključivanje stroja

- Utaknite strujni utikač.
- Uključite uređaj pritiskom na glavnu sklopku.

Čišćenje

- Prebacite preklopnik podnog nastavka na usisavanje tvrdih površina ili sagova.
- Prilagođavajte usisnu silu na regulatoru (nestupnjevano).
- Obavite čišćenje.

Isključivanje uređaja

- Isključite uređaj pritiskom na glavnu sklopku.
- Izvucite strujni utikač.

Nakon svake primjene

- Ispraznite spremnik.
- Usišite prljavštinu iz unutarnje i s vanjske strane uređaja pa uređaj prebrišite vlažnom krpom.

Transport

⚠ OPREZ

Opasnost od ozljeda i oštećenja! Prilikom transporta pazite na težinu uređaja.

- Prilikom transporta vozilima osigurajte uređaj od klizanja i naginjanja sukladno odgovarajućim mjerodavnim propisima.

Skladištenje

⚠ OPREZ

Opasnost od ozljeda i oštećenja! Pri skladištenju imajte u vidu težinu uređaja.

Ovaj se uređaj smije skladištiti samo u zatvorenim prostorijama.

Njega i održavanje

⚠ OPASNOST

Uređaj prije svih radova na njemu isključite i izvucite strujni utikač iz utičnice.

Čišćenje košare glavnog filtra

- Košaru glavnog filtra (može se prati) po potrebi operite u tekućoj vodi.

PAŽNJA

Opasnost od oštećenja! Nikada ne upotrebljavajte vlažnu košaru glavnog filtra.

Zamjena filtra za zaštitu motora

- Otkvačite i skinite usisnu glavu.
- Pritisnite rešetku filtra za zaštitu motora prema dolje, okrenite je i izvadite.
- Izvadite filter za zaštitu motora.
- Uložite novi filter za zaštitu motora.
- Umetnite rešetku filtra za zaštitu motora tako da dosjedne.
- Postavite i pričvrstite usisnu glavu.

Otklanjanje smetnji

⚠ **OPASNOST**

Uređaj prije svih radova na njemu isključite i izvucite strujni utikač iz utičnice.

Aparat se isključuje tijekom rada

- Aktivirala se toplinska zaštita motora.
- Zamijenite vunenu ili papirnatu filterarsku vrećicu (poseban pribor).
- Zamijenite filter za zaštitu motora.
- Provjerite nema li začepjenja u svim dijelovima.

Uređaj ponovo uključite nakon što se ohladi turbina motora, nakon otprilike 30 - 40 minuta.

Usisna tubina ne radi

- Provjerite utičnicu i osigurač napajanja.
- Provjerite strujni kabel i strujni utikač uređaja.
- Uključite uređaj.

Usisna snaga se smanjuje

- Odstranite začepjenja iz sisaljke, usisne cijevi ili usisnog crijeva.
- Zamijenite vunenu ili papirnatu filterarsku vrećicu (poseban pribor).
- Operite košaru glavnog filtera u tekućoj vodi.
- Ispravno postavite i pričvrstite usisnu glavu.
- Zamijenite neispravno usisno crijevo.
- Zamijenite filter za zaštitu motora.

Izlaženje prašine prilikom usisavanja

- Zamijenite vunenu ili papirnatu filterarsku vrećicu (poseban pribor).
- Provjerite dosjed vunene ili papirnate filterarske vrećice (poseban pribor).
- Ispravno postavite i pričvrstite usisnu glavu.
- Umetnite neoštećenu košaru glavnog filtera.
- Pravilno umetnite filter za zaštitu motora.

Servisna služba

Ako se smetnja ne da otkloniti, servisna služba mora ispitati stroj.

Jamstvo

U svakoj zemlji važe jamstveni uvjeti koje je izdala naša nadležna organizacija za distribuciju. Eventualne smetnje na stroju za vrijeme trajanja jamstva uklanjamo besplatno ukoliko je uzrok greška u materijalu ili proizvodnji. U slučaju koji podliježe garanciji obratite se, uz prilaganje potvrde o kupnji, Vašem prodavaču ili najbližoj ovlaštenoj servisnoj službi.

Pribor i pričuvni dijelovi

- Smije se koristiti samo onaj pribor i oni pričuvni dijelovi koje dozvoljava proizvođač. Originalan pribor i originalni pričuvni dijelovi jamče za to da stroj može raditi sigurno i bez smetnji.
- Pregled najčešće potrebnih pričuvnih dijelova naći ćete na kraju ovih radnih uputa.
- Dodatne informacije o pričuvnim dijelovima dobit ćete pod www.kaercher.com u dijelu Servis (Service).

EZ izjava o usklađenosti

Izjavljujemo da navedeni uređaj u svojoj zamisli i konstrukciji te kod nas korištenoj izvedbi odgovara osnovnim sigurnosnim i zdravstvenim zahtjevima u skladu s niže navedenim direktivama Europske Zajednice. Ova izjava gubi valjanost u slučaju izmjene stroja koja nisu ugovorene s nama.

Proizvod: usisavač za suho usisavanje

Tip: 1.527-xxx

Odgovarajuće smjernice EZ:

2006/42/EZ (+2009/127/EZ)

2004/108/EZ

2011/65/EU

2009/125/EZ

Primijenjene usklađene norme:

EN 55014–1: 2006+A1: 2009+A2: 2011

EN 55014–2: 1997+A1: 2001+A2: 2008

EN 60335–1

EN 60335–2–69

EN 61000–3–2: 2006+A1: 2009+A2: 2009

EN 61000–3–3: 2013

EN 62233: 2008

EN 50581

EN 60312: 2013

Primijenjeni nacionalni standardi:

-

Primijenjene odredbe

666/2013

5.957-804

Potpisnici rade po nalogu i s ovlaštenjem posloводства.



H. Jenner

CEO



S. Reiser

Head of Approbation

Opunomoćeni za izradu dokumentacije:

S. Reiser

Alfred Kärcher GmbH & Co. KG

Alfred-Kärcher-Str. 28 - 40

71364 Winnenden (Germany)

Tel.: +49 7195 14-0

Faks:+49 7195 14-2212

Winnenden, 2014/02/01

Tehnički podaci

| | | T 7/1 | T 10/1 |
|--|---|-----------------|-----------------|
| Napon el. mreže | V | 220-240 | 220-240 |
| Frekvencija | Hz | 1~ 50/60 | 1~ 50/60 |
| Zapremnina spremnika | l | 7 | 10 |
| Maks. protok zraka | l/s | 55 | 61 |
| Maks. podtlak | kPa (mbar) | 24,5 (245) | 24,4 (244) |
| Klasa zaštite |  | II | II |
| Priključak usisnog crijeva (C-DN/C-ID) | mm | 32 | 32 |
| Duljina x širina x visina | mm | 350 x 310 x 340 | 355 x 310 x 385 |
| Tipična radna težina | kg | 5,3 | 6,0 |
| Maks. okolna temperatura | °C | +40 | +40 |

Utvrđene vrijednosti prema EN 60335-2-69

| | | | |
|-------------------------------|------------------|------|------|
| Razina zvučnog tlaka L_{pA} | dB(A) | 62 | 62 |
| Nepouzdanost K_{pA} | dB(A) | 2 | 2 |
| Vrijednost vibracije na ruci | m/s ² | <2,5 | <2,5 |
| Nepouzdanost K | m/s ² | 0,2 | 0,2 |

Eko-dizajn sukladno 666/2013

| | | | |
|---|-------|------|------|
| Razred energetske učinkovitosti | -- | E | E |
| Indikativna godišnja potrošnja energije | kWh/a | 47,5 | 48,6 |
| Razred čišćenja sagova | -- | F | E |
| Razred čišćenja tvrdih podova | -- | B | C |
| Razred emisije prašine | -- | D | C |
| Razina zvučne snage L_{wA} | dB(A) | 75 | 75 |
| Nazivna potrošnja energije | W | 1050 | 1100 |

| Strujni kabel | H05V2V2-F 2x1,0 mm ² | |
|-------------------|---------------------------------|----------------|
| T 7/1 | Br. dijela | Duljina kabela |
| EU | 6.649-241.0 | 7,5 m |
| EU 1.527-144.0 | 6.649-296.0 | 10 m |
| GB | 6.649-264.0 | 7,5 m |
| Strujni kabel | H05V2V2-F 2x1,0 mm ² | |
| T 10/1 | Br. dijela | Duljina kabela |
| EU | 6.649-296.0 | 10 m |
| GB | 6.649-297.0 | 10 m |



Pre prve upotrebe Vašeg uređaja pročitajte ove originalno uputstvo za rad, postupajte prema njemu i sačuvajte ga za kasniju upotrebu ili za sledećeg vlasnika.

- Pre prvog stavljanja u pogon obavezno pročitajte sigurnosne napomene br. 5.956-249!
- U slučaju neuvažavanja radnog uputstva i sigurnosnih napomena može doći do oštećenja na uređaju i opasnosti za rukovaoca i druge osobe.
- U slučaju oštećenja pri transportu odmah obavestite prodavca.

Pregled sadržaja

| | | |
|---|----|---|
| Zaštita životne sredine | SR | 1 |
| Stepeni opasnosti | SR | 1 |
| Namensko korišćenje | SR | 1 |
| Sastavni delovi uređaja | SR | 2 |
| Stavljanje u pogon | SR | 2 |
| Rukovanje | SR | 2 |
| Transport | SR | 2 |
| Skladištenje | SR | 2 |
| Nega i održavanje | SR | 2 |
| Otklanjanje smetnji | SR | 3 |
| Garancija | SR | 3 |
| Pribor i rezervni delovi | SR | 3 |
| Izjava o usklađenosti sa propisima EZ | SR | 4 |
| Tehnički podaci | SR | 5 |

Zaštita životne sredine



Ambalaža se može ponovo preraditi. Molimo Vas da ambalažu ne bacate u kućne otpatke nego da je dostavite na odgovarajuća mesta za ponovnu preradu.



Stari uređaji sadrže vredne materijale sa sposobnošću recikliranja i treba ih dostaviti za ponovnu preradu. Baterije, ulje i slične materije ne smeju dospeti u životnu sredinu. Stoga Vas molimo da stare uređaje odstranjujete preko primerenih sabirnih sistema.

Napomene o sastojcima (REACH)

Aktuelne informacije o sastojcima možete pronaći na stranici:

www.kaercher.com/REACH

Stepeni opasnosti

⚠ OPASNOST

Ukazuje na neposredno preteću opasnost koja dovodi do teških telesnih povreda ili smrti.

⚠ UPOZORENJE

Ukazuje na eventualno opasnu situaciju koja može dovesti do teških telesnih povreda ili smrti.

⚠ OPREZ

Napomena koja ukazuje na eventualno opasnu situaciju, koja može izazvati lakše telesne povrede.

PAŽNJA

Napomena koja ukazuje na eventualno opasnu situaciju koja može izazvati materijalne štete.

Namensko korišćenje

⚠ UPOZORENJE

Uređaj nije prikladan za usisavanje prašine štetne po zdravlje.

PAŽNJA

Ovaj uređaj je namenjen samo za upotrebu u zatvorenim prostorijama.

- Ovaj univerzalni usisivač je namenjen za suvo usisavanje podnih i zidnih površina.
- Ovaj uređaj je prikladan za profesionalnu primenu, npr. čišćenje zgrada (kancelarija, hotela itd.), namenjen je zanatlijama na gradilištima, stolarima i za čišćenje enterijera.

Sastavni delovi uređaja

- 1 Vunena filterska vrećica
- 2 Usisni nastavak
- 3 Usisno crevo
- 4 Natpisna pločica
- 5 Ručka za nošenje
- 6 Držač kabla
- 7 Strujni kabal
- 8 Usisna glava
- 9 Blokada usisne glave
- 10 Prihvatnik za pribor
- 11 Upravljački točkić
- 12 Posuda za prljavštinu
- 13 Glavni prekidač
- 14 Prihvatnik podnog nastavka (samo T 10/1)
- 15 Prekidač za prebacivanje sa tvrdih površina na tepihe
- 16 Podna mlaznica
- 17 Usisna cev
- 18 Regulator usisne sile (kontinualno)
- 19 Zakrivljeni nastavak
- 20 Košara glavnog filtera
- 21 Filter za zaštitu motora
- 22 Rešetka filtera za zaštitu motora

Stavljanje u pogon

Uređaj može raditi na dva načina:

- 1 Rad s vunenom ili papirnatom filterskom vrećicom (poseban pribor)
 - 2 Rad bez filterske vrećice
- Provera da li je košara glavnog filtera umetnuta u uređaj.

Ugradnja filterske vreće

- Odglavite i skinite usisnu glavu.
- Izvadite košaru glavnog filtera.
- Natakните flizelinsku ili papirnu filtersku vrećicu (poseban pribor).
- Umetnite košaru glavnog filtera.
- Postavite i pričvrstite usisnu glavu.

Rukovanje

Uključivanje uređaja

- Utaknite strujni utikač.
- Uključite uređaj pritiskom na glavni prekidač.

Čišćenje

- Prebacite prekidač podnog nastavka na usisavanje tvrde površine ili tepiha.
- Regulirajte usisnu silu na regulatoru (kontinualno).
- Obavite čišćenje.

Isključivanje uređaja

- Isključite uređaj pritiskom na glavni prekidač.
- Izvucite strujni utikač.

Nakon svake primene

- Ispraznite posudu.
- Usisajte prašinu iz i sa uređaja i prebrišite ga vlažnom krpom.

Transport

⚠ OPREZ

Opasnost od povreda i oštećenja! Prilikom transporta pazite na težinu uređaja.

- Prilikom transporta vozilima osigurajte uređaj od klizanja i nakretanja u skladu sa odgovarajućim važećim propisima.

Skladištenje

⚠ OPREZ

Opasnost od povreda i oštećenja! Pri skladištenju imajte u vidu težinu uređaja.

Ovaj uređaj se sme skladištiti samo u zatvorenim prostorijama.

Nega i održavanje

⚠ OPASNOST

Uređaj pre svih radova na njemu isključite i izvucite strujni utikač iz utičnice.

Čišćenje košare glavnog filtera

- Košaru glavnog filtera (može se prati) po potrebi operite pod mlazom vode.

PAŽNJA

Opasnost od oštećenja! Nikada ne upotrebljavajte vlažnu košaru glavnog filtera.

Zamena filtera za zaštitu motora

- Odglavite i skinite usisnu glavu.
- Pritisnite rešetku filtera za zaštitu motora prema dole, okrenite je i izvadite.
- Izvadite filter za zaštitu motora.
- Uložite novi filter za zaštitu motora.
- Umetnite rešetku filtera za zaštitu motora tako da dosedne.
- Postavite i pričvrstite usisnu glavu.

Otklanjanje smetnji

⚠ **OPASNOST**

Uređaj pre svih radova na njemu isključite i izvucite strujni utikač iz utičnice.

Aparat se isključuje za vreme rada

- Aktivirala se toplotna zaštita motora.
- Zamenite vunenu ili papirnatu filtersku vrećicu (poseban pribor).
- Zamenite filter za zaštitu motora.
- Proverite da nema začepjenja u svim delovima.

Uređaj ponovo uključite nakon što se ohladi turbina motora, nakon otprilike 30 - 40 minuta.

Usisna tubina ne radi

- Proverite utičnicu i osigurač napajanja.
- Proverite strujni kabl i utikač uređaja.
- Uključite uređaj.

Usisna snaga se smanjuje

- Odstranite začepjenja iz usisnog nastavka, usisne cevi ili usisnog creva.
- Zamenite vunenu ili papirnatu filtersku vrećicu (poseban pribor).
- Operite košaru glavnog filtera pod mlazom vode.
- Ispravno postavite i pričvrstite usisnu glavu.
- Zamenite neispravno usisno crevo.
- Zamenite filter za zaštitu motora.

Izlaženje prašine prilikom usisavanja

- Zamenite vunenu ili papirnatu filtersku vrećicu (poseban pribor).
- Proverite sedišta vunene ili papirnatu filterske vrećice (poseban pribor).
- Ispravno postavite i pričvrstite usisnu glavu.
- Umetnite neoštećenu košaru glavnog filtera.
- Pravilno umetnite filter za zaštitu motora.

Servisna služba

Ako se smetnja ne da otkloniti, servisna služba mora ispitati uređaj.

Garancija

U svakoj zemlji važe garantni uslovi koje je izdala naša nadležna distributivna organizacija. Eventualne smetnje na uređaju za vreme trajanja garancije uklanjamo besplatno, ukoliko je uzrok greška u materijalu ili proizvodnji. U slučaju koji podleže garanciji obratite se sa potvrdom o kupovini Vašem prodavcu ili najbližoj ovlašćenoj servisnoj službi.

Pribor i rezervni delovi

- Sme se koristiti samo onaj pribor i oni rezervni delovi koje dozvoljava proizvođač. Originalan pribor i originalni rezervni delovi garantuju za to da uređaj može raditi sigurno i bez smetnji.
- Pregled najčešće potrebnih rezervnih delova naći ćete na kraju ovog radnog uputstva.
- Dodatne informacije o rezervnim delovima dobićete pod www.kaercher.com u delu Servis (Service).

Izjava o usklađenosti sa propisima EZ

Ovim izjavljujemo da ovde opisana mašina po svojoj koncepciji i načinu izrade, sa svim njenim modelima koje smo izneli na tržište, odgovara osnovnim zahtevima dole navedenih propisa Evropske Zajednice o sigurnosti i zdravstvenoj zaštiti. Ova izjava prestaje da važi ako se bez naše saglasnosti na mašini izvedu bilo kakve promene.

Proizvod: Usisavač za suvo usisavanje

Tip: 1.527-xxx

Odgovarajuće EZ-direktive:

2006/42/EZ (+2009/127/EZ)

2004/108/EZ

2011/65/EU

2009/125/EZ

Primenjene usklađene norme:

EN 55014-1: 2006+A1: 2009+A2: 2011

EN 55014-2: 1997+A1: 2001+A2: 2008

EN 60335-1

EN 60335-2-69

EN 61000-3-2: 2006+A1: 2009+A2: 2009

EN 61000-3-3: 2013

EN 62233: 2008

EN 50581

EN 60312: 2013

Primenjeni nacionalni standardi:

-

Primenjene odredbe

666/2013

5.957-804

Potpisnici rade po nalogu i sa ovlašćenjem posloводства.

H. Jenner

CEO



S. Reiser

Head of Approbation

Opunomoćeni za izradu dokumentacije:

S. Reiser

Alfred Kärcher GmbH & Co. KG
Alfred-Kärcher-Str. 28 - 40
71364 Winnenden (Germany)
Tel.: +49 7195 14-0
Faks: +49 7195 14-2212

Winnenden, 2014/02/01

Tehnički podaci

| | | T 7/1 | T 10/1 |
|--------------------------------------|---|-----------------|-----------------|
| Napon el. mreže | V | 220-240 | 220-240 |
| Frekvencija | Hz | 1~ 50/60 | 1~ 50/60 |
| Zapremina posude | l | 7 | 10 |
| Maks. protok vazduha | l/s | 55 | 61 |
| Maks. podpritisak | kPa (mbar) | 24,5 (245) | 24,4 (244) |
| Klasa zaštite |  | II | II |
| Priključak usisnog creva (C-DN/C-ID) | mm | 32 | 32 |
| Dužina x širina x visina | mm | 350 x 310 x 340 | 355 x 310 x 385 |
| Tipična radna težina | kg | 5,3 | 6,0 |
| Maks. temperatura okoline | °C | +40 | +40 |

Izračunate vrednosti prema EN 60335-2-69

| | | | |
|--------------------------------|------------------|------|------|
| Nivo zvučnog pritiska L_{pA} | dB(A) | 62 | 62 |
| Nepouzdanost K_{pA} | dB(A) | 2 | 2 |
| Vrednost vibracije na ruci | m/s ² | <2,5 | <2,5 |
| Nepouzdanost K | m/s ² | 0,2 | 0,2 |

Eko-dizajn u skladu sa 666/2013

| | | | |
|---|-------|------|------|
| Klasa energetske efikasnosti | -- | E | E |
| Indikativna godišnja potrošnja energije | kWh/a | 47,5 | 48,6 |
| Klasa čišćenja tepiha | -- | F | E |
| Klasa čišćenja tvrdih podova | -- | B | C |
| Klasa emisije prašine | -- | D | C |
| Nivo zvučne snage L_{WA} | dB(A) | 75 | 75 |
| Nominalna potrošnja energije | W | 1050 | 1100 |

| Strujni kabl | H05V2V2-F 2x1,0 mm ² | |
|-------------------|---------------------------------|--------------|
| T 7/1 | Br. dela | Dužina kabla |
| EU | 6.649-241.0 | 7,5 m |
| EU 1.527-144.0 | 6.649-296.0 | 10 m |
| GB | 6.649-264.0 | 7,5 m |

| Strujni kabl | H05V2V2-F 2x1,0 mm ² | |
|--------------|---------------------------------|--------------|
| T 10/1 | Br. dela | Dužina kabla |
| EU | 6.649-296.0 | 10 m |
| GB | 6.649-297.0 | 10 m |



Преди първото използване на Вашия уред прочетете това оригинално инструкция за работа, действайте според него и го запазете за по-късно използване или за следващия притежател.

- Преди първото пускане в експлоатация непременно прочетете Упътването за експлоатация № 5.956-249!
- При пренебрегване на Упътването за експлоатация и на Указанията за безопасност могат да възникнат повреди по уреда и опасности за обслужващия го и за други лица.
- При транспортни дефекти незабавно информирайте търговеца.

Съдържание

| | | |
|--|----|---|
| Опазване на околната среда | BG | 1 |
| Степени на опасност | BG | 1 |
| Употреба по предназначение | BG | 1 |
| Елементи на уреда | BG | 2 |
| Пускане в експлоатация | BG | 2 |
| Обслужване | BG | 2 |
| Транспорт | BG | 2 |
| Съхранение | BG | 2 |
| Грижи и поддръжка | BG | 3 |
| Помощ при неизправности . . | BG | 3 |
| Гаранция | BG | 4 |
| Принадлежности и резервни части | BG | 4 |
| Декларация за съответствие на ЕО | BG | 4 |
| Технически данни | BG | 5 |

Опазване на околната среда



Опаковъчните материали могат да се рециклират. Моля не хвърляйте опаковките при домашните отпадъци, а ги предайте на вторични суровини с цел повторна употреба.



Старите уреди съдържат ценни материали, подлежащи на рециклиране, които могат да бъдат употребени повторно. Батерии, масла и подобни на тях не бива да попадат в околната среда. Поради това моля отстранявайте старите уреди, използвайки подходящи за целта системи за събиране.

Указания за съставките (REACH)

Актуална информация за съставките ще намерите на:

www.kaercher.com/REACH

Степени на опасност

⚠ ОПАСНОСТ

За непосредствено грозяща опасност, която води до тежки телесни повреди или до смърт.

⚠ ПРЕДУПРЕЖДЕНИЕ

За възможна опасна ситуация, която би могла да доведе до тежки телесни повреди или смърт.

⚠ ПРЕДПАЗЛИВОСТ

Указание за възможна опасна ситуация, която може да доведе до леки наранявания.

ВНИМАНИЕ

Указание за възможна опасна ситуация, която може да доведе до материални щети.

Употреба по предназначение

⚠ ПРЕДУПРЕЖДЕНИЕ

Уредът не е подходящ за изсмукване на вредни за здравето прахове.

ВНИМАНИЕ

Този уред е предназначен само за използване във вътрешни помещения.

- Тази универсална прахосмукачка е предназначена за сухо почистване на подови и стенни повърхности.
- Настоящият уред е подходящ за промишлена употреба, напр. почистване на сгради (офиси, хотели и т.н.), за квалифицирани работници на строежи, мебелисти или при вътрешни довършителни работи.

Елементи на уреда

- 1 Филтърна торбичка от кече
- 2 Всмукателен накрайник
- 3 Маркуч за боклук
- 4 Типова табелка
- 5 Дръжка за носене
- 6 Държател за кабела
- 7 Захранващ кабел
- 8 Всмукателна глава
- 9 Блокировка на смукателната тръба
- 10 Място за съхранение на принадлежностите
- 11 Водеща ролка
- 12 Резервоар за отпадъци
- 13 Главен ключ
- 14 Място за съхранение на дюзата за под (само Т 10/1)
- 15 Превключвател за твърди повърхности/подове с килими
- 16 Подова дюза
- 17 Всмукателна тръба
- 18 Регулатор на изсмукващата сила (безстепенен)
- 19 Коляно
- 20 Кошница на главния филтър
- 21 Филтър за защита на мотора
- 22 Решетка на защитния филтър за мотора

Пускане в експлоатация

Уредът може да се задейства по два начина:

- 1 Работа с филтърната торбичка от кече или хартиена филтърна торбичка (специални принадлежности)
 - 2 Работа без филтърна торбичка
- Проверка, дали кошницата на главния филтър е поставена в уреда.

Монтаж на филтърната торбичка

- Всмукателната глава да се освободи и да се свали.
- Свалете кошницата на главния филтър.
- Поставете филтърната торбичка от кече или хартиената филтърна торбичка (специални принадлежности).

- Поставете кошницата на главния филтър.
- Всмукателната глава да се постави и да се блокира.

Обслужване

Включване на уреда

- Включете щепсела в електрическата мрежа.
- Свържете уреда към главния прекъсвач.

Режим почистване

- Поставете превключвателя на подовата дюза върху на твърда повърхност или под с килим.
- Регулирайте силата на изсмукване от регулатора на изсмукващата сила (безстепенен).
- Извършете почистването.

Изключете уреда

- Изключете уреда от главния прекъсвач.
- Издърпайте щепсела.

След всяка употреба

- Изпразнете резервоара.
- Почиствайте уреда отвътре и отвън посредством изсмукване и изтриване с влажна кърпа.

Транспорт

⚠ ПРЕДПАЗЛИВОСТ

Опасност от нараняване и повреда!
При транспорт имайте пред вид теглото на уреда.

- При транспорт в автомобили осигурявайте уреда съгласно валидните директиви против плъзгане и преобръщане.

Съхранение

⚠ ПРЕДПАЗЛИВОСТ

Опасност от нараняване и повреда!
При съхранение имайте пред вид теглото на уреда.

Съхранението на този уред е позволено само във вътрешни помещения.

Грижи и поддръжка

⚠ ОПАСНОСТ

Преди всички дейности по уреда той да се изключи и да се извади щепсела.

Почистване на кошницата на главния филтър

→ При нужда почистете кошницата на главния филтър (миеща се) под течаща вода.

ВНИМАНИЕ

Опасност от увреждане! Никога не поставяйте мокра кошницата на главния филтър.

Да се смени защитния филтър на мотора

- Всмукателната глава да се освободи и да се свали.
- Натиснете надолу решетката на защитния филтър на мотора, завъртете я и я свалете.
- Свалете защитния филтър на мотора.
- Поставете новия защитен филтър на мотора.
- Поставете решетката на защитния филтър на мотора и я фиксирайте.
- Всмукателната глава да се постави и да се блокира.

Помощ при неизправности

⚠ ОПАСНОСТ

Преди всички дейности по уреда той да се изключи и да се извади щепсела.

Уредът се изключва по време на работа

- Задействал се е термопротекторът на мотора.
- Сменете филтърната торбичка от кече или хартиената филтърна торбичка (специални принадлежности).
- Сменете защитния филтър на мотора.
- Проверете всички части за запушване.

Включване отново след охлаждане на турбината на мотора след припл. 30-40 минути.

Смукателната турбина не работи

- Проверете контакта и предпазителя на електрозахранването.
- Проверете мрежовия кабел и мрежовия щепсел на уреда.
- Да се включи уредът.

Смукателната сила намалява

- Отстранете запушванията от всмукателната дюза, всмукателната тръба или всмукателния маркуч.
- Сменете филтърната торбичка от кече или хартиената филтърна торбичка (специални принадлежности).
- Почистете кошницата на главния филтър под течаща вода.
- Поставете/блокирайте правилно всмукателната глава.
- Сменете дефектния всмукателен маркуч.
- Сменете защитния филтър на мотора.

Излизане на прах при изсмукване

- Сменете филтърната торбичка от кече или хартиената филтърна торбичка (специални принадлежности).
- Проверете положението на филтърната торбичка от кече или хартиената филтърна торбичка (специални принадлежности).
- Поставете/блокирайте правилно всмукателната глава.
- Поставете не повредената кошница на главния филтър.
- Поставете правилно защитния филтър на мотора.

Служба за работа с клиенти

Ако повредата не може да бъде отстранена, уреда да се провери от сервиза.

Гаранция

Във всяка страна важат гаранционните условия, публикувани от оторизираната от нас дистрибуторска фирма. Евентуални повреди на Вашия уред ще отстраним в рамките на гаранционния срок безплатно, ако се касае за дефект в материалите или при производство. В гаранционен случай се обърнете към дистрибутора или най-близкия оторизиран сервиз, като представите касовата бележка.

Принадлежности и резервни части

- Могат да се използват само принадлежности и резервни части, които са позволени от производителя. Оригиналните принадлежности и оригинални резервни части дават гаранция за това, уредът да може да се използва сигурно и без повреда.
- Списък на най-често необходимите резервни части ще намерите в края на упътването за експлоатация.
- Други информации относно резервните части можете да получите на www.kaercher.com в област Сервиз.

Декларация за съответствие на ЕО

С настоящото декларираме, че цитираната по-долу машина съответства по концепция и конструкция, както и по начин на производство, прилаган от нас, на съответните основни изисквания за техническа безопасност и безвредност на Директивите на ЕО. При промени на машината, които не са съгласувани с нас, настоящата декларация губи валидност.

Продукт: Прахосмукачка за работа на сухо

Тип: 1.527-xxx

Намиращи приложение Директиви на ЕО:

2006/42/ЕО (+2009/127/ЕО)

2004/108/ЕО

2011/65/ЕО

2009/125/ЕО

Намерили приложение хармонизирани стандарти:

EN 55014–1: 2006+A1: 2009+A2: 2011

EN 55014–2: 1997+A1: 2001+A2: 2008

EN 60335–1

EN 60335–2–69

EN 61000–3–2: 2006+A1: 2009+A2: 2009

EN 61000–3–3: 2013

EN 62233: 2008

EN 50581

EN 60312: 2013

Приложими национални стандарти

-

приложени разпоредби

666/2013

5.957-804

Подписалите действат по възложение и като пълномощници на управителното тяло.



H. Jenner
CEO

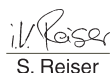

S. Reiser
Head of Approval

пълномощник по документацията:
S. Reiser

Alfred Kaercher GmbH & Co. KG

Alfred-Kaercher-Str. 28 - 40

71364 Winnenden (Germany)

Тел.: +49 7195 14-0

Факс: +49 7195 14-2212

Winnenden, 2014/02/01

Технически данни

| | | T 7/1 | T 10/1 |
|--|---|-----------------|-----------------|
| Напрежение от мрежата | V | 220-240 | 220-240 |
| Честота | Hz | 1~ 50/60 | 1~ 50/60 |
| Съдържание на резервоара | l | 7 | 10 |
| Количество въздух (макс.) | l/s | 55 | 61 |
| Вакуум (макс.) | kPa (mbar) | 24,5 (245) | 24,4 (244) |
| Клас защита |  | II | II |
| Извод за всмукателния маркуч (C-DN/C-ID) | mm | 32 | 32 |
| Дължина x широчина x височина | mm | 350 x 310 x 340 | 355 x 310 x 385 |
| Типично собствено тегло | kg | 5,3 | 6,0 |
| Температура на околната среда (макс.) | °C | +40 | +40 |

Установени стойности съгласно EN 60335-2-69

| | | | |
|--|------------------|------|------|
| Ниво на звука L_{pA} | dB(A) | 62 | 62 |
| Неустойчивост K_{pA} | dB(A) | 2 | 2 |
| Стойност на вибрациите в областта на дланта – ръката | m/s ² | <2,5 | <2,5 |
| Несигурност K | m/s ² | 0,2 | 0,2 |

Еко дизайн съгласно 666/2013

| | | | |
|--|-------|------|------|
| Клас енергийна ефективност | -- | E | E |
| Индикативен ежегоден разход на енергия | kWh/a | 47,5 | 48,6 |
| Клас почистване на килими | -- | F | E |
| Клас почистване на твърди подове | -- | B | C |
| Клас емисии на прах | -- | D | C |
| Ниво на звукова мощност L_{wA} | dB(A) | 75 | 75 |
| Поемане на номинална мощност | W | 1050 | 1100 |

| Захранващ кабел | H05V2V2-F 2x1,0 mm ² | |
|-------------------|---------------------------------|-------------------|
| T 7/1 | Част № | Дължина на кабела |
| EU | 6.649-241.0 | 7,5 m |
| EU 1.527-144.0 | 6.649-296.0 | 10 m |
| GB | 6.649-264.0 | 7,5 m |

| Захранващ кабел | H05V2V2-F 2x1,0 mm ² | |
|-----------------|---------------------------------|-------------------|
| T 10/1 | Част № | Дължина на кабела |
| EU | 6.649-296.0 | 10 m |
| GB | 6.649-297.0 | 10 m |



Enne sesadme esmakordset kasutuselevõttu lugege läbi algupärane kasutusjuhend, toimige sellele vastavalt ja hoidke see hilisema kasutamise või uue omaniku tarbeks alles.

- Enne esmakordset kasutuselevõttu lugege kindlasti ohutusjuhiseid nr. 5.956-249!
- Kasutusjuhendi ja ohutuseeskirjade eiramine võib põhjustada seadme rikkeid ja ohtu kasutaja ning teiste isikute jaoks.
- Transpordil tekkinud vigastuste puhul teavitage toote müüjat.

Sisukord

| | | |
|--------------------------------------|----|---|
| Keskkonnakaitse | ET | 1 |
| Ohuastmed | ET | 1 |
| Sihipärane kasutamine | ET | 1 |
| Seadme elemendid | ET | 2 |
| Kasutuselevõtt | ET | 2 |
| Käsitsemine | ET | 2 |
| Transport | ET | 2 |
| Hoiulepanek | ET | 2 |
| Korrashoid ja tehnohooldus | ET | 2 |
| Abi häirete korral | ET | 3 |
| Garantii | ET | 3 |
| Lisavarustus ja varuosad | ET | 3 |
| EÜ vastavusdeklaratsioon | ET | 4 |
| Tehnilised andmed | ET | 5 |

Keskkonnakaitse



Pakendmaterjalid on taaskasutatavad. Palun ärge visake pakendeid majapidamisprahi hulka, vaid suunake need taaskasutusse.



Vanad seadmed sisaldavad taaskasutatavaid materjale, mis tuleks suunata taaskasutusse. Patareid, õli ja muud sarnased ained ei tohi jõuda keskkonda. Seetõttu palume vanad seadmed likvideerida vastavate kogumissüsteemide kaudu.

Märkusi koostisainete kohta (REACH)

Aktuaalse info koostisainete kohta leiate aadressilt:

www.kaercher.com/REACH

Ohuastmed

△ OHT

Vahetult ähvardava ohu puhul, mis toob kaasa raskeid kehavigastusi või surma.

△ HOIATUS

Võimaliku ohtliku olukorra puhul, mis võib põhjustada raskeid kehavigastusi või surma.

△ ETTEVAATUS

Viiide võimalikule ohtlikule olukorrale, mis võib põhjustada kergeid vigastusi.

TÄHELEPANU

Viiide võimalikule ohtlikule olukorrale, mis võib põhjustada materiaalselt kahju.

Sihipärane kasutamine

△ HOIATUS

Seade ei sobi tervisele ohtliku tolmu imemiseks.

TÄHELEPANU

Seade on mõeldud ainult kasutamiseks siseruumides.

- See universaalimur on ette nähtud põrandate ja seinte kuivpuhastamiseks.
- See seade sobib professionaalseks kasutamiseks, nt hoonete puhastamiseks (büroo, hotellid jne), ehitustöölisele, puuseppadele ja siseruumide ehitusel.

Seadme elemendid

- 1 Fliisist filtrikott
- 2 Imitutsid
- 3 Imemisvoolik
- 4 Tüübisilt
- 5 Kandekäepide
- 6 Kaablihoidik
- 7 Võrgukaabel
- 8 Imipea
- 9 Imipea lukustus
- 10 Tarvikute hoiukoht
- 11 Juhtratas
- 12 Mustusemahuti
- 13 Pealüliti
- 14 Põrandaotsiku pesa
(ainult T 10/1)
- 15 Kõva pinna/vaipkatte ümberüliti
- 16 Põrandadüüs
- 17 Imitoru
- 18 Imijõu regulaator (sujuv)
- 19 Põlv
- 20 Peafiltri korv
- 21 Mootori kaitsefilter
- 22 Mootorikaitsefiltri võre

Kasutuselevõtt

Masinat saab kasutada kahel viisil:

- 1 Kasutamine fliisist filtrikotiga või paberist filtrikotiga (lisavarustus)
 - 2 Kasutamine ilma filtrikotita
- Kontroll, kas peafiltri korv on masinasse paigaldatud.

Filtrikoti paigaldamine

- Avage imemispea lukk ja eemaldage see.
- Võtke peafiltri korv välja.
- Pange fliisist filtrikott või paberist filtrikott (lisavarustus) kohale.
- Pange kohale peafiltri korv.
- Paigaldage imemispea ja lukustage see.

Käsitsemine

Seadme sisselülitamine

- Ühendadage võrgupistik.
- Lülitage seade pealülitist sisse.

Puhastamine

- Seadke põrandaotsaku ümberüliti vastavalt kõvale pinnale või vaipkattele.
- Seadke imijõu (sujuv) regulaator sobivale tugevusele.
- Viige läbi puhastus.

Seadme väljalülitamine

- Lülitage seade pealülitist välja.
- Tõmmake toitejuhe pistikupesast välja.

Pärast iga kasutamist

- Tühjendage paak.
- Imege seade seest ja väljast puhtaks ja pühkige niiske lapiga üle.

Transport

△ ETTEVAATUS

Vigastusoh! Transportimisel jälgige seadme kaalu.

- Sõidukites transportimisel fikseerige seade vastavalt kehtivatele määrustele libisemise ja ümbermineku vastu.

Hoiulepanek

△ ETTEVAATUS

Vigastusoh! Ladustamisel jälgige seadme kaalu.

Seda seadet tohib ladustada ainult siseruumides.

Korrashoid ja tehnohooldus

△ OHT

Enne kõiki töid seadme juures tuleb seade välja lülitada ja pistik seinakontaktist välja tõmmata.

Peafiltri korvi puhastamine

- Vajadusel puhastage peafiltri korvi (pestav) voolava vee all.

TÄHELEPANU

Vigastusoh! Ärge kunagi pange märga peafiltri korvi tagasi.

Mootori kaitsefiltri väljavahetamine

- Avage imemispea lukk ja eemaldage see.
- Suruge mootorikaitsefiltri võre alla, kee- rake ja võtke välja.
- Võtke mootorikaitsefilter ära.
- Pange sisse uus mootorikaitsefilter.
- Pange kohale mootorikaitsefiltri võre ja laske asendisse fikseeruda.
- Paigaldage imemispea ja lukustage see.

Abi häirete korral

⚠ OHT

Enne kõiki töid seadme juures tuleb seade välja lülitada ja pistik seinakontaktist välja tõmmata.

Masin lülitub töö ajal välja

- Mootori termokaitse lülitus sisse.
- Vahetage flüisist filtrikott või paberist filtrikott (lisavarustus).
- Vahetage välja mootori kaitsefilter.
- Kontrollige kõiki detaile võimalike ummistuste osas.

Uuesti sisselülitamine pärast mootori turbini jahtumist u. 30-40 minuti pärast.

Imiturbiin ei tööta

- Kontrollige vooluvarustuse pistikupesa ja kaitset.
- Kontrollige seadme toitekaablit ja toitepistikut.
- Lülitage seade sisse.

Imemisjõud väheneb

- Eemaldage imidüüsi, imitoru või imivooliku ummistused.
- Vahetage flüisist filtrikott või paberist filtrikott (lisavarustus).
- Puhastage peafiltri korvi voolava vee all.
- Pange imipea õigesti kohale ja lukustage.
- Vahetage defektne imivoolik välja.
- Vahetage välja mootori kaitsefilter.

Toim pääseb imemisel välja

- Vahetage flüisist filtrikott või paberist filtrikott (lisavarustus).
- Kontrollige flüisist filtrikoti või paberist filtrikoti (lisavarustus) asendit.
- Pange imipea õigesti kohale ja lukustage.
- Pange kohale vigastamata peafiltri korv.
- Paigaldage mootorikaitsefilter õigesti.

Klienditeenindus

Kui riket ei ole võimalik kõrvaldada, tuleb lasta klienditeenindusel seadet kontrollida.

Garantii

Igas riigis kehtivad meie volitatud müügiesindaja antud garantiitingimused. Seadmel esinevad rikked kõrvaldame garantiiajal tasuta, kui põhjuseks on materjali- või valmistusviga. Garantiijuhtumi korral palume pöörduda müüja või lähima volitatud klienditeenistuse poole, esitades ostu tõendava dokumendi.

Lisavarustus ja varuosad

- Kasutada tohib ainult tarvikuid ja varuosi, mida tootja aktsepteerib. Originaal- tarvikud ja -varuosad annavad teile garantii, et seadmega on võimalik töötada turvaliselt ja tõrgeteta.
- Valiku kõige sagedamini vajaminevatest varuosadest leiate te kasutusjuhendi lõpust.
- Täiendavat infot varuosade kohta leiate aadressilt www.kaercher.com lõigust Service.

EÜ vastavusdeklaratsioon

Käesolevaga kinnitame, et allpool kirjeldatud seade vastab meie poolt turule toodud mudelina oma kontseptsioonilt ja konstruktsioonilt EÜ direktiivide asjakohastele põhilistele ohutus- ja tervisekaitseõetele.

Meiega kooskõlastamata muudatuste tegemise korral seadme juures kaotab käesolev deklaratsioon kehtivuse.

Toode: Kuivimur

Tüüp: 1.527-xxx

Asjakohased EÜ direktiivid:

2006/42/EU (+2009/127/EU)

2004/108/EÜ

2011/65/EL

2009/125/EÜ

Kohaldatud ühtlustatud standardid:

EN 55014–1: 2006+A1: 2009+A2: 2011

EN 55014–2: 1997+A1: 2001+A2: 2008

EN 60335–1

EN 60335–2–69

EN 61000–3–2: 2006+A1: 2009+A2: 2009

EN 61000–3–3: 2013

EN 62233: 2008

EN 50581

EN 60312: 2013

Kohaldatud riiklikud standardid

-

Kohaldada määruse

666/2013

5.957-804

Allakirjutanud toimivad juhatuse korraldusel ja volitusel.

H. Jenner

CEO

S. Reiser

Head of Approval

dokumentatsiooni eest vastutav isik:

S. Reiser

Alfred Kärcher GmbH & Co. KG

Alfred-Kärcher-Str. 28 - 40

71364 Winnenden (Germany)

Tel: +49 7195 14-0

Faks: +49 7195 14-2212

Winnenden, 2014/02/01

Tehnilised andmed

| | | T 7/1 | T 10/1 |
|--------------------------------|---|-----------------|-----------------|
| Võrgupinge | V | 220-240 | 220-240 |
| Sagedus | Hz | 1~ 50/60 | 1~ 50/60 |
| Paagi maht | l | 7 | 10 |
| Õhukogus (maks.) | l/s | 55 | 61 |
| Alarõhk (maks.) | kPa (mbar) | 24,5 (245) | 24,4 (244) |
| Elektrihoitusklass |  | II | II |
| Imivooliku liitmik (C-DN/C-ID) | mm | 32 | 32 |
| pikkus x laius x kõrgus | mm | 350 x 310 x 340 | 355 x 310 x 385 |
| Tüüpiline töömäss | kg | 5,3 | 6,0 |
| Ümbritsev temperatuur (maks.) | °C | +40 | +40 |

Tuvastatud väärtused vastavalt standardile EN 60335-2-69

| | | | |
|------------------------------------|------------------|------|------|
| Helirõhu tase L_{pA} | dB(A) | 62 | 62 |
| Ebakindlus K_{pA} | dB(A) | 2 | 2 |
| Käte/käsivarte vibratsiooniväärtus | m/s ² | <2,5 | <2,5 |
| Ebakindlus K | m/s ² | 0,2 | 0,2 |

Ökodisain vastavalt 666/2013-le

| | | | |
|--|-------|------|------|
| Energiaklass | -- | E | E |
| Ligikaudne aastane energiatarbimine | kWh/a | 47,5 | 48,6 |
| Põranda vaipkatte puhastamise klass | -- | F | E |
| Kõvade põrandakatete puhastamise klass | -- | B | C |
| Tolmu emissiooniklass | -- | D | C |
| Müratase L_{wA} | dB(A) | 75 | 75 |
| Nominaalne võimsustarve | W | 1050 | 1100 |

| Võrgukaabel | H05V2V2-F 2x1,0 mm ² | |
|-------------------|---------------------------------|---------------|
| T 7/1 | Detaili nr.: | Kaabli pikkus |
| EU | 6.649-241.0 | 7,5 m |
| EU 1.527-144.0 | 6.649-296.0 | 10 m |
| GB | 6.649-264.0 | 7,5 m |

| Võrgukaabel | H05V2V2-F 2x1,0 mm ² | |
|---------------|---------------------------------|---------------|
| T 10/1 | Detaili nr.: | Kaabli pikkus |
| EU | 6.649-296.0 | 10 m |
| GB | 6.649-297.0 | 10 m |



Pirms ierīces pirmās lietošanas izlasiet instrukcijas oriģinālvalodā, rīkojieties saskaņā ar norādījumiem tajā un uzglabājiet to vēlākai izmantošanai vai turpmākiem lietotājiem.

- Pirms pirmās lietošanas obligāti izlasīt norādījumus par drošību Nr. 5.956-249!
- Ja netiek ievērota lietošanas instrukcija un drošības norādījumi, aparātā var rasties bojājumi, apdraudot aparāta lietotāja un citu personu drošību.
- Par transportēšanas bojājumiem nekavējoties ziņojiet tirgotājam.

Satura rādītājs

| | | |
|--|----|---|
| Vides aizsardzība | LV | 1 |
| Riska pakāpes | LV | 1 |
| Noteikumiem atbilstoša lietošana | LV | 1 |
| Aparāta elementi | LV | 2 |
| Ekspluatācijas uzsākšana | LV | 2 |
| Apkalpošana | LV | 2 |
| Transportēšana | LV | 2 |
| Glabāšana | LV | 2 |
| Kopšana un tehniskā apkope | LV | 2 |
| Palīdzība darbības traucējumu gadījumā | LV | 3 |
| Garantija | LV | 3 |
| Piederumi un rezerves daļas | LV | 3 |
| EK Atbilstības deklarācija | LV | 4 |
| Tehniskie dati | LV | 5 |

Vides aizsardzība



Iepakojuma materiāli ir atkārtoti pārstrādājami. Lūdzu, neizmetiet iepakojumu kopā ar mājsaimniecības atkritumiem, bet nogādājiet to vietā, kur tiek veikta atkritumu otrreizējā pārstrāde.



Nolietotās ierīces satur noderīgus materiālus, kurus iespējams pārstrādāt un izmantot atkārtoti. Baterijas, eļļa un tamlīdzīgas vielas nedrīkst nokļūt apkārtējā vidē. Tādēļ lūdzam utilizēt vecās ierīces ar atbilstošu atkritumu savākšanas sistēmu starpniecību.

Informācija par sastāvdaļām (REACH)

Aktuālo informāciju par sastāvdaļām atradīsiet:

www.kaercher.com/REACH

Riska pakāpes

△ **BĪSTAMI**

Norāda uz tiešām draudošām briesmām, kuras rada smagus ķermeņa ievainojumus vai izraisa nāvi.

△ **BRĪDINĀJUMS**

Norāda uz iespējami bīstamu situāciju, kura var radīt smagus ķermeņa ievainojumus vai izraisīt nāvi.

△ **UZMANĪBU**

Norāda uz iespējami bīstamu situāciju, kura var radīt vieglus ievainojumus.

IEVĒRĪBAI

Norāde par iespējami bīstamu situāciju, kura var radīt materiālos zaudējumus.

Noteikumiem atbilstoša lietošana

△ **BRĪDINĀJUMS**

Aparāts nav paredzēts veselībai kaitīgu putekļu iesūkšanai.

IEVĒRĪBAI

Šis aparāts ir paredzēts tikai lietošanai iekštelpās.

- Šis universālais putekļsūcējs ir paredzēts grīdas un sienas virsmu sausajai tīrīšanai.
- Šis aparāts ir piemērots industriālai lietošanai, piem., ēku tīrīšanai (biroji, viesnīcas utt.), amatniekiem būvobjektos, galdniekiem un apdares darbos.

Aparāta elementi

- 1 Flīsa filtra maisiņš
- 2 Sūkšanas uzgalis
- 3 Sūkšanas šļūtene
- 4 Datu plāksnīte
- 5 Rokturis aparāta pārnēsāšanai
- 6 Kabeļa turētājs
- 7 Tīkla kabelis
- 8 Sūkšanas galviņa
- 9 Sūkšanas galviņas fiksators
- 10 Piederumu turētājs
- 11 Vadrullītis
- 12 Netīrumu tvertne
- 13 Galvenais slēdzis
- 14 Uzgaļa grīdas tīrīšanai stiprinājums (tikai T 10/1)
- 15 Pārslēgs "Cieta virsma/paklājs"
- 16 Sprausla grīdas tīrīšanai
- 17 Sūkšanas caurule
- 18 Sūkšanas jaudas regulators (bezpakāpju)
- 19 Līkums
- 20 Galvenais filtrelements
- 21 Motora aizsargfiltrs
- 22 Motora aizsargfiltra restes

Ekspluatācijas uzsākšana

Aparātu var darbināt divējādi:

- 1 Izmantošana ar flīsa filtra maisiņu vai papīra filtra maisiņu (speciālie piederumi)
 - 2 Izmantošana bez filtra maisiņa
- ➔ Pārbaudiet, vai aparātā ir ievietots galvenais filtrelements.

Filtra maisiņa ielikšana

- ➔ Atbloķēt un noņemt sūkšanas galviņu.
- ➔ Izņemiet galveno filtrelementu.
- ➔ Uzlieciet flīsa filtra maisiņu vai papīra filtra maisiņu (speciālie piederumi).
- ➔ Ievietojiet galveno filtrelementu.
- ➔ Uzlikt un nofiksēt sūkšanas galviņu.

Apkalpošana

Ierīces ieslēgšana

- ➔ Pievienojiet kontaktspraudni kontaktligzdai.
- ➔ Ieslēdziet aparāta galveno slēdzi.

Tīrīšana

- ➔ Pārslēdziet grīdas sprauslas pārslēgu uz cietu virsmu vai uz paklāju.
- ➔ Ar sūkšanas jaudas regulatoru noregulējiet sūkšanas jaudu (bezpakāpju).
- ➔ Veiciet tīrīšanu.

Aparāta izslēgšana

- ➔ Izslēdziet aparāta galveno slēdzi.
- ➔ Izņemiet tīkla kontaktdakšu.

Pēc katras lietošanas

- ➔ Iztukšojiet tvertni.
- ➔ Aparātu no ārpuses un no iekšpuses iztīriet, to nosūcot un notīrot ar mitru lupatiņu.

Transportēšana

⚠ UZMANĪBU

Savainošanās un bojājumu risks! Transportējot ņemiet vērā aparāta svaru.

- ➔ Transportējot automašīnā, saskaņā ar spēkā esošajām direktīvām nodrošiniet aparātu pret izslīdēšanu un apgāšanos.

Glabāšana

⚠ UZMANĪBU

Savainošanās un bojājumu risks! Uzglabājot ņemiet vērā aparāta svaru.

Šo aparātu drīkst uzglabāt tikai iekštelpās.

Kopšana un tehniskā apkope

⚠ BĪSTAMI

Pirms visiem darbiem ar ierīci, izslēdziet ierīci un atvienojiet tīkla kontaktdakšu.

Galvenā filtrelementa tīrīšana

- ➔ Vajadzības gadījumā galveno filtrelementu (mazgājams) izskalojiet zem ūdens strūkļas.

IEVĒRĪBAI

Bojājumu risks! Neievietojiet galveno filtrelementu, kad tas ir slapjš.

Motora aizsargfiltra nomaiņa

- Atbloķēt un noņemt sūkšanas galviņu.
- Paspiediet motora aizsargfiltra restes uz leju, pagrieziet un izņemiet ārā.
- Izņemiet motora aizsargfiltru.
- Ielieciet jaunu motora aizsargfiltru.
- Ievietojiet un nofiksējiet motora aizsargfiltra restes.
- Uzlikt un nofiksēt sūkšanas galviņu.

Palīdzība darbības traucējumu gadījumā

⚠ **BĪSTAMI**

Pirms visiem darbiem ar ierīci, izslēdziet ierīci un atvienojiet tīkla kontaktdakšu.

Aparāts darbības laikā izslēdzas

- Reaģējis motora termoprotektors.
- Nomainiet flīsa filtra maisiņu vai papīra filtra maisiņu (speciālie piederumi).
- Nomainiet motora aizsargfiltru.
- Pārbaudiet, vai nav nosprostotas daļas. Ieslēdziet no jauna pēc motora turbīnas atdzišanas - pēc apm. 30-40 minūtēm.

Sūkšanas turbīna nedarbojas

- Pārbaudiet energoapgādes kontaktligzdu un drošinātāju.
- Pārbaudiet ierīces tīkla kabeli un kontaktdakšu.
- Ieslēdziet ierīci.

Iesūkšanas spēks samazinās

- Likvidējiet aizsērējumus sūkšanas sprauslā, sūkšanas caurulē, sūkšanas šļūtenē.
- Nomainiet flīsa filtra maisiņu vai papīra filtra maisiņu (speciālie piederumi).
- Iztīriet galveno filtrlementu zem tekoša ūdens.
- Pareizi uzlieciet/nofiksējiet sūkšanas galviņu.
- Bojātu sūkšanas šļūteni nomainiet.
- Nomainiet motora aizsargfiltru.

Putekļu izplūde sūkšanas procesa laikā

- Nomainiet flīsa filtra maisiņu vai papīra filtra maisiņu (speciālie piederumi).
- Pārbaudiet flīsa filtra maisiņa vai papīra filtra maisiņa (speciālie piederumi) stāvokli.
- Pareizi uzlieciet/nofiksējiet sūkšanas galviņu.
- Ievietojiet nebojātu galveno filtrlementu.
- Ievietojiet motora aizsargfiltru pareizi.

Klientu apkalpošanas dienests

Ja traucējumu nav iespējams novērst, ierīce jāpārbauda klientu servisam.

Garantija

Katrā valstī ir spēkā mūsu uzņēmuma atbildīgās sabiedrības izdotie garantijas nosacījumi. Garantijas termiņa ietvaros iespējamos Jūsu iekārtas darbības traucējumus mēs novērsīsim bez maksas, ja to cēlonis ir materiāla vai ražošanas defekts. Garantijas remonta nepieciešamības gadījumā ar pirkumu apliecināšanu dokumentu griezieties pie tirgotāja vai tuvākajā pilnvarotajā klientu apkalpošanas dienestā.

Piederumi un rezerves daļas

- Drīkst izmantot tikai ražotājfirmas atļautos piederumus un rezerves daļas. Oriģinālie piederumi un oriģinālās rezerves daļas garantē to, ka aparātu var ekspluatēt droši un bez traucējumiem.
- Visbiežāk pieprasīto rezerves daļu klāstu Jūs atradīsiet lietošanas rokasgrāmatas galā.
- Turpmāko informāciju par rezerves daļām Jūs saņemsiet saitā www.kaercher.com, sadaļā Service.

EK Atbilstības deklarācija

Ar šo mēs paziņojam, ka turpmāk minētā iekārta, pamatojoties uz tās konstrukciju un izgatavošanas veidu, kā arī mūsu apgrozībā laistajā izpildījumā atbilst ES direktīvu attiecīgajām galvenajām drošības un veselības aizsardzības prasībām. Iekārtā izdarot ar mums nesaskaņotas izmaiņas, šis paziņojums zaudē savu spēku.

Produkts: Putekļu sūcējs sausajai tīrīšanai

Tips: 1.527-xxx

Attiecīgās ES direktīvas:

2006/42/EK (+2009/127/EK)

2004/108/EK

2011/65/ES

2009/125/EK

Piemērotās harmonizētās normas:

EN 55014-1: 2006+A1: 2009+A2: 2011

EN 55014-2: 1997+A1: 2001+A2: 2008

EN 60335-1

EN 60335-2-69

EN 61000-3-2: 2006+A1: 2009+A2: 2009

EN 61000-3-3: 2013

EN 62233: 2008

EN 50581

EN 60312: 2013

Izmantotie valsts standarti:

-

piemērotie noteikumi

666/2013

5.957-804

Apakšā parakstījušās personas rīkojas uzņēmuma vadības uzdevumā un pēc tās pilnvarojuma.

H. Jenner
CEO



S. Reiser
Head of Approbation

Par dokumentāciju sastādīšanu atbildīgā persona:
S. Reiser

Alfred Kärcher GmbH & Co. KG
Alfred-Kärcher-Str. 28 - 40
71364 Winnenden (Germany)
Tālr.: +49 7195 14-0
Fakss: +49 7195 14-2212

Winnenden, 2014/02/01

Tehniskie dati

| | | T 7/1 | T 10/1 |
|--|---|-----------------|-----------------|
| Barošanas tīkla spriegums | V | 220-240 | 220-240 |
| Frekvence | Hz | 1~ 50/60 | 1~ 50/60 |
| Tvertnes tilpums | l | 7 | 10 |
| Gaisa daudzums (maks.) | l/s | 55 | 61 |
| Zemspiediens (maks.) | kPa (mbar) | 24,5 (245) | 24,4 (244) |
| Aizsardzības klase |  | II | II |
| Sūkšanas šļūtenes pieslēgums (C-DN/ C-ID) | mm | 32 | 32 |
| Garums x platums x augstums | mm | 350 x 310 x 340 | 355 x 310 x 385 |
| Tipiskā darba masa | kg | 5,3 | 6,0 |
| Apkārtējā temperatūra (maks.) | °C | +40 | +40 |

Saskaņā ar EN 60335-2-69 aprēķinātās vērtības.

| | | | |
|------------------------------------|---------|------|------|
| Skaņas spiediena līmenis L_{pA} | dB(A) | 62 | 62 |
| Nenoteiktība K_{pA} | dB(A) | 2 | 2 |
| Plaukstas-rokas vibrācijas lielums | m/s^2 | <2,5 | <2,5 |
| Nenoteiktība K | m/s^2 | 0,2 | 0,2 |

Ekodizains saskaņā ar 666/2013

| | | | |
|---|-------|------|------|
| Energoefektivitātes klase | -- | E | E |
| Indikatīvais elektroenerģijas patēriņš gadā | kWh/a | 47,5 | 48,6 |
| Mīksto segumu tīrīšanas klase | -- | F | E |
| Cieto grīdu tīrīšanas klase | -- | B | C |
| Putekļu emisijas klase | -- | D | C |
| Skaņas jaudas līmenis L_{wA} | dB(A) | 75 | 75 |
| Nominālais jaudas patēriņš | W | 1050 | 1100 |

| | | |
|----------------------|---------------------------------|--|
| Tīkla kabelis | H05V2V2-F 2x1,0 mm ² | |
|----------------------|---------------------------------|--|

| T 7/1 | Daļas Nr. | Kabeļa garums |
|-------------------|-------------|---------------|
| EU | 6.649-241.0 | 7,5 m |
| EU 1.527-144.0 | 6.649-296.0 | 10 m |
| GB | 6.649-264.0 | 7,5 m |

| | | |
|----------------------|---------------------------------|--|
| Tīkla kabelis | H05V2V2-F 2x1,0 mm ² | |
|----------------------|---------------------------------|--|

| T 10/1 | Daļas Nr. | Kabeļa garums |
|--------|-------------|---------------|
| EU | 6.649-296.0 | 10 m |
| GB | 6.649-297.0 | 10 m |



Prieš pirmą kartą pradėdant naudoti prietaisą, būtina atidžiai perskaityti originalią instrukciją, ja vadovautis ir saugoti, kad ja galima būtų naudotis vėliau arba perduoti naujam savininkui.

- Prieš pirmąjį naudojimą, būtinai perskaitykite saugos nurodymus Nr. 5.956-249!
- Nesilaikant naudojimo instrukcijos ir saugos nurodymų galima sugadinti prietaisą ar sukelti pavojų naudotojui ir kitiems asmenims.
- Pastebėję transportavimo metu apgadintas detales, informuokite tiekėją.

Turinys

| | | |
|---------------------------------------|----|---|
| Aplinkos apsauga | LT | 1 |
| Rizikos lygiai | LT | 1 |
| Naudojimas pagal paskirtį | LT | 1 |
| Prietaiso dalys | LT | 2 |
| Naudojimo pradžia | LT | 2 |
| Valdymas | LT | 2 |
| Transportavimas | LT | 2 |
| Laikymas | LT | 2 |
| Priežiūra ir aptarnavimas | LT | 2 |
| Pagalba gedimų atveju | LT | 3 |
| Garantija | LT | 3 |
| Priedai ir atsarginės dalys | LT | 3 |
| EB atitikties deklaracija | LT | 4 |
| Techniniai duomenys | LT | 5 |

Aplinkos apsauga



Pakuotės medžiagos gali būti perdirbamos. Neišmeskite pakuočių kartu su buitinėmis atliekomis, bet atiduokite jas perdirbti.



Naudotų prietaisų sudėtyje yra vertingų, antriniams žaliavų perdirbimui tinkamų medžiagų, todėl jie turėtų būti atiduoti perdirbimo įmonėms. Akumulatoriai, alyvos ir panašios medžiagos neturėtų patekti į aplinką. Todėl naudotus prietaisus šalinkite pagal atitinkamą antrinių žaliavų surinkimo sistemą.

Nurodymai apie sudedamąsias medžiagas (REACH)

Aktualią informaciją apie sudedamąsias dalis rasite adresu:

www.kaercher.com/REACH

Rizikos lygiai

⚠ PAVOJUS

Žymi gresiantį tiesioginį pavojų, galintį sukelti sunkius sužalojimus arba mirtį.

⚠ ĮSPĖJIMAS

Žymi galimą pavojų, galintį sukelti sunkius sužalojimus arba mirtį.

⚠ ATSARGIAI

Nurodo galimą pavojų, galintį sukelti lengvus sužalojimus.

DĖMESIO

Nuoroda dėl galimo pavojaus, galinčio sukelti materialinius nuostolius.

Naudojimas pagal paskirtį

⚠ ĮSPĖJIMAS

Prietaisas nepritaikytas sveikatai pavojingoms dulkėms siurbti.

DĖMESIO

Šis prietaisas skirtas naudoti patalpose.

- šis universalus siurblys skirtas sausam grindų ir sienų valymui.
- Šis prietaisas tinkamas pramoniniam naudojimui, pvz., pastatų valymui (biurams, viešbučiams ir t. t.), darbams statybvietėse, dailidėms ir vidaus darbams.

Prietaiso dalys

- 1 Plako filtro maišelis
- 2 Siurbimo antvamzdis
- 3 Siurbimo žarna
- 4 Duomenų lentelė
- 5 Rankena
- 6 Kabelio laikiklis
- 7 Elektros laidas
- 8 Siurblio viršutinė dalis
- 9 Siurbimo galvutės fiksatorius
- 10 Priedų laikiklis
- 11 Vairuojamasis ratukas
- 12 Purvo rezervuaras
- 13 Pagrindinis jungiklis
- 14 Grindų antgalio laikiklis (tik T 10/1)
- 15 Kietų paviršių ir kiliminių dangų valymo režimo perjungiklis
- 16 Antgalis grindims
- 17 Siurbimo vamzdis
- 18 Siurbimo galios reguliatorius (be paku-
pų)
- 19 Jungė
- 20 Pagrindinė filtro talpykla
- 21 Apsauginis variklio filtras
- 22 Apsauginio variklio filtro grotelės

Naudojimo pradžia

Prietaisą galima naudoti dviem būdais:

- 1 Naudojimas su plako filtro maišeliu arba popieriaus filtro maišeliu (specialieji priedai)
 - 2 Naudojimas be filtro maišelio
- Patikrinkite, ar į prietaisą įdėta pagrindi-
nio filtro talpykla.

Filtro maišelio montavimas

- Atsklęskite ir nuimkite siurblio galvą.
- Išimkite pagrindinio filtro talpyklą.
- Įdėkite medžiaginį arba popierinį filtro maišelį (specialieji priedai).
- Įdėkite pagrindinio filtro talpyklą.
- Uždėkite ir užsklęskite siurblio galvą.

Valdymas

Prietaiso įjungimas

- Įkiškite elektros laido kištuką.
- Pagrindiniu jungikliu įjunkite prietaisą.

Valymo režimas

- Grindų antgalio perjungiklį nustatykite į kietųjų paviršių arba kiliminės dangos valymo režimo padėtį.
- Siurbimo galios reguliatoriumi (be paku-
pų) nustatykite siurbimo galią.
- Išvalykite.

Prietaiso išjungimas

- Pagrindiniu jungikliu išjunkite prietaisą.
- Ištraukite elektros laido kištuką.

Po kiekvieno naudojimo

- Ištuštinkite kamerą.
- Prietaisą iš vidaus ir išorės nusiurbkite ir nuvalykite drėgna šluoste.

Transportavimas

⚠ **ATSARGIAI**

*Sužalojimų ir pažeidimų pavojus! Transpor-
tuojant prietaisą, reikia atsižvelgti į jo svorį.*

- Transportuojant įrenginį transporto priemonėse, jį reikia užfiksuoti pagal galiojančius reglamentus, kad neslystų ir neapvirstų.

Laikymas

⚠ **ATSARGIAI**

*Sužalojimų ir pažeidimų pavojus! Pastatant
laikyti prietaisą, reikia atsižvelgti į prietaiso
svorį.*

Šį prietaisą galima laikyti tik patalpose.

Priežiūra ir aptarnavimas

⚠ **PAVOJUS**

*Prieš visus prietaiso priežiūros darbus iš-
junkite prietaisą ir ištraukite elektros laido
kištuką iš tinklo lizdo.*

Pagrindinio filtro talpyklos valymas

- Jei reikia, tekančiu vandeniu nuplaukite pagrindinio filtro talpyklą (plaunamą).

DĖMESIO

*Pažeidimo pavojus! Jokiu būdu nedėkite į
prietaisą šlapios pagrindinio filtro talpyklos.*

Apsauginio variklio filtro keitimas

- Atsklęskite ir nuimkite siurblio galvą.
- Paspauskite žemyn, pasukite ir išimkite apsauginį variklio filtrą.
- Išimkite apsauginį variklio filtrą.
- Įdėkite naują apsauginį variklio filtrą.
- Uždėkite ir užsklęskite apsauginio variklio filtro groteles.
- Uždėkite ir užsklęskite siurblio galvą.

Pagalba gedimų atveju

⚠ PAVOJUS

Prieš visus prietaiso priežiūros darbus išjunkite prietaisą ir ištraukite elektros laido kištuką iš tinklo lizdo.

Naudojamas prietaisas išsijungia

- Suveikė variklio terminis jutiklis.
 - Pakeiskite plako arba popierinį filtro maišelį (specialieji priedai).
 - Pakeiskite apsauginį variklio filtrą.
 - Patikrinkite visas dalis, ar jos neužsikisę.
- Vėl po 30-40 minučių, atvėsinę variklio turbiną.

Siurblio turbina neveikia

- Patikrinkite maitinimo tinklo lizdą ir saugiklį.
- Patikrinkite įrenginio maitinimo kabelį ir kištuką.
- Įjunkite prietaisą.

Sumažėjo siurbimo jėga

- Pašalinkite susidariusį kamštį iš siurbimo antgalio, siurblio vamzdžio ar siurbimo žarnos.
- Pakeiskite plako arba popierinį filtro maišelį (specialieji priedai).
- Pagrindinio filtro talpyklą nuplaukite po tenkančiu vandeniu.
- Tinkamai uždėkite ir užfiksuokite siurbimo galvą.
- Pakeiskite pažeistą siurbimo žarną.
- Pakeiskite apsauginį variklio filtrą.

Siurbimo metu dulkės šalinamos laukan

- Pakeiskite plako arba popierinį filtro maišelį (specialieji priedai).
- Patikrinkite plako arba popierinio filtro maišelio padėtį (specialieji priedai).
- Tinkamai uždėkite ir užfiksuokite siurbimo galvą.
- Įdėkite nepažeistą pagrindinio filtro talpyklą.
- Tinkamai įdėkite apsauginį variklio filtrą.

Klientų aptarnavimo tarnyba

Jei negalite pašalinti gedimo, pateikite prietaisą patikrinti klientų aptarnavimo tarnybai.

Garantija

Kiekvienoje šalyje galioja mūsų įgaliotų pardavėjų nustatytos garantijos sąlygos. Galimus prietaiso gedimus garantijos galiojimo laikotarpiu pašalinsime nemokamai, jei tokių gedimų priežastis buvo netinkamos medžiagos ar gamybos defektai. Dėl garantinių gedimų šalinimo kreipkitės į savo pardavėją arba artimiausią klientų aptarnavimo tarnybą pateikdami pirkinį patvirtinantį kasos kvitą.

Priedai ir atsarginės dalys

- Leidžiama naudoti tik gamintojo patvirtintus priedus ir atsargines dalis. Originalių priedų ir atsarginių dalių naudojimas užtikrina saugų, be gedimų prietaiso funkcionavimą.
- Dažniausia naudojamų atsarginių dalių sąrašas pateiktas naudojimo instrukcijos pabaigoje.
- Informacijos apie atsargines dalis galite rasti interneto svetainės www.kaercher.com dalyje „Service“.

EB atitikties deklaracija

Šiuo pareiškime, kad toliau aprašyto aparato brėžiniai ir konstrukcija bei mūsų rinką išleistas modelis atitinka pagrindinius EB direktyvų saugumo ir sveikatos apsaugos reikalavimus. Jei mašinos modelis keičiamas su mumis nepasitarus, ši deklaracija nebegalioja.

Gaminys: Sauso valymo siurblys

Tipas: 1.527-xxx

Specialios EB direktyvos:

2006/42/EB (+2009/127/EB)

2004/108/EB

2011/65/ES

2009/125/EB

Taikomi darnieji standartai:

EN 55014–1: 2006+A1: 2009+A2: 2011

EN 55014–2: 1997+A1: 2001+A2: 2008

EN 60335–1

EN 60335–2–69

EN 61000–3–2: 2006+A1: 2009+A2: 2009

EN 61000–3–3: 2013

EN 62233: 2008

EN 50581

EN 60312: 2013

Taikomi nacionaliniai standartai:

-

Taikyti nutarimai

666/2013

5.957-804

Pasirašantys asmenys yra įgalioti parduvės vadovybės.



H. Jenner
CEO



S. Reiser
Head of Approbation

Dokumentaciją tvarkyti įgaliotas asmuo:

S. Reiser

Alfred Kärcher GmbH & Co. KG

Alfred-Kärcher-Str. 28 - 40

71364 Winnenden (Germany)

Tel.: +49 7195 14-0

Faksas: +49 7195 14-2212

Winnenden, 2014/02/01

Techniniai duomenys

| | | T 7/1 | T 10/1 |
|-------------------------------------|---|-----------------|-----------------|
| Tinklo įtampa | V | 220-240 | 220-240 |
| Dažnis | Hz | 1~ 50/60 | 1~ 50/60 |
| Kameros talpa | l | 7 | 10 |
| Oro kiekis (maks.) | l/s | 55 | 61 |
| Subatmosferinis slėgis (maks.) | kPa (mbar) | 24,5 (245) | 24,4 (244) |
| Apsaugos klasė |  | II | II |
| Siurbimo žarnos jungtis (C-DN/C-ID) | mm | 32 | 32 |
| Ilgis x plotis x aukštis | mm | 350 x 310 x 340 | 355 x 310 x 385 |
| Tipinė eksploatacinė masė | kg | 5,3 | 6,0 |
| Aplinkos temperatūra (maks.) | °C | +40 | +40 |

Nustatytos vertės pagal EN 60335-2-69

| | | | |
|----------------------------------|------------------|------|------|
| Garso slėgio lygis L_{pA} | dB(A) | 62 | 62 |
| Neapibrėžtis K_{pA} | dB(A) | 2 | 2 |
| Delno/rankos vibracijos poveikis | m/s ² | <2,5 | <2,5 |
| Nesaugumas K | m/s ² | 0,2 | 0,2 |

Ekologinis projektavimas pagal 666/2013

| | | | |
|-----------------------------|-------|------|------|
| Energinio efektyvumo klasė | -- | E | E |
| Metinės energijos sąnaudos | kWh/a | 47,5 | 48,6 |
| Kilimų valymo klasė | -- | F | E |
| Kietų grindų valymo klasė | -- | B | C |
| Dulkių emisijos klasė | -- | D | C |
| Garso galios lygis L_{wA} | dB(A) | 75 | 75 |
| Nominalioji imamoji galia | W | 1050 | 1100 |

| | | |
|--------------------------|---------------------------------|---------------|
| Maitinimo kabelis | H05V2V2-F 2x1,0 mm ² | |
| T 7/1 | Dalies Nr.: | Kabelio ilgis |
| EU | 6.649-241.0 | 7,5 m |
| EU 1.527-144.0 | 6.649-296.0 | 10 m |
| GB | 6.649-264.0 | 7,5 m |
| Maitinimo kabelis | H05V2V2-F 2x1,0 mm ² | |
| T 10/1 | Dalies Nr.: | Kabelio ilgis |
| EU | 6.649-296.0 | 10 m |
| GB | 6.649-297.0 | 10 m |



Перед першим застосуванням вашого пристрою прочитайте цю оригінальну інструкцію з експлуатації, після цього дійте відповідно неї та збережіть її для подальшого користування або для наступного власника.

- Перед першим використанням на виробництві обов'язково прочитайте вказівки з техніки безпеки № 5.956-249.
- Неслідування інструкції з експлуатації та брошури з правил безпеки може призвести до пошкодження пристрою та небезпеки для користувача та інших людей.
- Якщо виникають ошкодження при транспортуванні, негайно повідомте про це продавця.

Перелік

| | | |
|--|----|---|
| Захист навколишнього середовища | UK | 1 |
| Ступінь небезпеки | UK | 1 |
| Правильне застосування | UK | 1 |
| Елементи приладу | UK | 2 |
| Введення в експлуатацію | UK | 2 |
| Експлуатація | UK | 2 |
| Транспортування | UK | 2 |
| Зберігання | UK | 3 |
| Догляд та технічне обслуговування | UK | 3 |
| Допомога у випадку неполадок | UK | 3 |
| Гарантія | UK | 4 |
| Приладдя й запасні деталі | UK | 4 |
| Заява при відповідність Європейського співтовариства | UK | 4 |
| Технічні характеристики | UK | 5 |

Захист навколишнього середовища



Матеріали упаковки піддаються переробці для повторного використання. Будь ласка, не викидайте пакувальні матеріали разом із домашнім сміттям, віддайте їх для на переробку.



Старі пристрої містять цінні матеріали, що можуть використовуватися повторно. Батареї, мастило та схожі матеріали не повинні потрапити у навколишнє середовище. Тому, будь ласка, утилізуйте старі пристрої за допомогою спеціальних систем збору сміття.

Інструкції із застосування компонентів (REACH)

Актуальні відомості про компоненти наведені на веб-вузлі за адресою:

www.kaercher.com/REACH

Ступінь небезпеки

⚠ НЕБЕЗПЕКА

Для небезпеки, яка безпосередньо загрожує та призводить до тяжких травм чи смерті.

⚠ ПОПЕРЕДЖЕННЯ

Для потенційно можливої небезпечної ситуації, що може призвести до тяжких травм чи смерті.

⚠ ОБЕРЕЖНО

Вказівка щодо потенційно небезпечної ситуації, яка може спричинити отримання легких травм.

УВАГА

Вказівка щодо можливої потенційно небезпечної ситуації, що може спричинити матеріальні збитки.

Правильне застосування

⚠ ПОПЕРЕДЖЕННЯ

Забороняється експлуатація пристрою для збору шкідливого для здоров'я пилу.

УВАГА

Цей пристрій призначений тільки для використання усередині приміщень.

- Цей універсальний пилосос призначений для сухого очищення поверхні підлоги і стін.
- Цей пристрій використовується, наприклад, для прибирання приміщень (офісів, готелів і т.д.), кваліфікованими будівельниками, столярами і при внутрішній обробці.

Елементи приладу

- 1 Фільтрувальний пакет з нетканого матеріалу
- 2 Усмоктувальний патрубок
- 3 Всмоктуючий шланг
- 4 Заводська табличка
- 5 Ручка
- 6 Тримач кабелю
- 7 Мережевий кабель
- 8 Головка всмоктування
- 9 Фіксація головки всмоктування
- 10 Тримач для приладдя
- 11 Спрямовувальний валець
- 12 Ємкість для бруду
- 13 Головний вимикач
- 14 Тримач насадки для підлоги (тілки T 10/1)
- 15 Перемикач для твердих поверхонь/килимових покриттів
- 16 Сопло для полу
- 17 Всмоктувальна трубка
- 18 Регулятор сили всмоктування (безступінчато)
- 19 Всмоктувальне коліно
- 20 Фільтруючий елемент
- 21 Фільтр захисту двигуна
- 22 Ґрати фільтра захисту мотора

Введення в експлуатацію

Прилад можна використовувати двома способами:

- 1 Робота з фільтрувальним пакетом з нетканого матеріалу або паперовим фільтрувальним пакетом (додаткове обладнання).
 - 2 Робота без фільтрувального пакета
- Перевірити, чи вставлений у прилад фільтруючий елемент головного фільтра.

Установка фільтрувального пакета

- Висвободіть та зніміть всмоктуючу головку.
- Зняти фільтруючий елемент головного фільтра.

- Одягнути фільтрувальний пакет з нетканого матеріалу або паперовий фільтрувальний пакет (додаткове обладнання).
- Установити фільтруючий елемент головного фільтра.
- Встановіть та зафіксуйте всмоктуючу головку.

Експлуатація

Ввімкнення пристрою

- Вставте штепсельну вилку.
- Увімкнути пристрій через головний вмикач.

Режим очищення

- Установити перемикач насадки для підлоги у режим твердих поверхонь або килимових покриттів.
- Відрегулювати силу всмоктування регулятором сили всмоктування (безступінчато)
- Провести мийку.

Вимкнути пристрій

- Вимкнути пристрій через головний вмикач.
- Вітягніть мережеву штепсельну вилку.

Після кожного використання

- Випорожнити резервуар.
- Очистити прилад зовні та всередині за допомогою пилососа та протерти його вологим рушником.

Транспортування

⚠ ОБЕРЕЖНО

Небезпека отримання травм та uszkodжень! При транспортуванні слід звернути увагу на вагу пристрою.

- При перевезенні апарату в транспортних засобах слід враховувати місцеві діючі державні норми, направлені на захист від ковзання та перекидання.

Зберігання

⚠ **ОБЕРЕЖНО**

Небезпека отримання травм та uszkodжень! При зберіганні звернути увагу на вагу пристрою.

Цей прилад має зберігатися лише у внутрішніх приміщеннях.

Догляд та технічне обслуговування

⚠ **НЕБЕЗПЕКА**

До проведення будь-яких робіт слід вимкнути пристрій та витягнути штекер.

Почистити фільтруючий елемент головного фільтра

- При необхідності промити фільтруючий елемент головного фільтра (що промивається) проточною водою.

УВАГА

Небезпека uszkodження! Ніколи не вставляти мокрий фільтруючий елемент головного фільтра.

Замінити фільтр для захисту мотора

- Висвободіть та зніміть всмоктуючу головку.
- Пригорнути ґрати фільтра захисту мотора долілиць, повернути й вийняти.
- Вийняти фільтр захисту мотора.
- Вставити новий фільтр захисту мотора.
- Вставити нові ґрати фільтра захисту мотора й зафіксувати її.
- Встановіть та зафіксуйте всмоктуючу головку.

Допомога у випадку неполадок

⚠ **НЕБЕЗПЕКА**

До проведення будь-яких робіт слід вимкнути пристрій та витягнути штекер.

Пристрій відключається під час експлуатації

- Спрацював термopротектор мотора.
- Замінити фільтрувальний пакет з нетканого матеріалу або паперовий фільтрувальний пакет (додаткове обладнання).
- Замінити фільтр захисту мотора.
- Перевірте всі деталі на наявність забруднення.

Заново включити після охолодження турбіни мотора через 30-40 хвилин.

Всмоктувальна турбіна не працює

- Перевірити штепсельну розетку та запобіжник системи електроживлення.
- Перевірити мережний кабель та штепсельну вилку пристрою.
- Включіть пристрій.

Знизилась сила всмоктування

- Видалити забруднення з сопла, труби або шлангу всмоктування.
- Замінити фільтрувальний пакет з нетканого матеріалу або паперовий фільтрувальний пакет (додаткове обладнання).
- Фільтруючий елемент головного фільтра промити проточною водою.
- Правильно встановити/зафіксувати всмоктуючу головку.
- Замінити пошкоджений усмоктувальний шланг.
- Замінити фільтр захисту мотора.

При всмоктуванні виходить пил

- Замінити фільтрувальний пакет з нетканого матеріалу або паперовий фільтрувальний пакет (додаткове обладнання).
- Перевірити положення фільтрувального пакета з нетканого матеріалу або паперового фільтрувального пакета (додаткове обладнання).
- Правильно встановити/зафіксувати всмоктуючу головку.
- Установити цілий фільтруючий елемент головного фільтра.
- Правильно встановити фільтр захисту мотора.

Служба підтримки користувачів

Якщо пошкодження не можна усунути, необхідно перевірити пристрій у службі обслуговування клієнтів.

Гарантія

У кожній країні діють умови гарантії, наданої відповідною фірмою-продавцем. Неполадки в роботі пристрою ми усуваємо безплатно протягом терміну дії гарантії, якщо вони викликані браком матеріалу чи помилками виготовлення. У випадку чинності гарантії звертійся до продавця чи в найближчий авторизований сервісний центр з документальним підтвердженням покупки.

Приладдя й запасні деталі

- При цьому будуть використовуватись лише ті комплектуючі та запасні частини, що надаються виробником. Оригінальні комплектуючі та запасні частини замовляються по гарантії, щоб можна було безпечно та без перешкод використовувати пристрій.
- Асортимент запасних частин, що часто необхідні, можна знайти в кінці інструкції по експлуатації.
- Подальша інформація по запасним частинам є на сайті www.kaercher.com в розділі Сервіс.

Заява при відповідності Європейського співтовариства

Цим ми повідомляємо, що нижче зазначена машина на основі своєї конструкції та конструктивного виконання, а також у випущеної у продаж моделі, відповідає спеціальним основним вимогам щодо безпеки та захисту здоров'я представлених нижче директив ЄС. У випадку неузгодженої з нами зміни машини ця заява втрачає свою силу.

Продукт: пилосос для сухого прибирання

Тип: 1.527-xxx

Відповідна директива ЄС

2006/42/ЄС (+2009/127/ЄС)

2004/108/ЄС

2011/65/ЄС

2009/125/ЄС

Прикладні гармонізуючі норми

EN 55014–1: 2006+A1: 2009+A2: 2011

EN 55014–2: 1997+A1: 2001+A2: 2008

EN 60335–1

EN 60335–2–69

EN 61000–3–2: 2006+A1: 2009+A2: 2009

EN 61000–3–3: 2013

EN 62233: 2008

EN 50581

EN 60312: 2013

Запропоновані національні норми

-

Застосовані розпорядження

666/2013

5.957-804

Ті, хто підписалися діють за запитом та дорученням керівництва.



H. Jenner

CEO



S. Reiser

Head of Approbation

уповноважений по документації:
S. Reiser

Alfred Kaercher GmbH & Co. KG

Alfred-Kaercher-Str. 28 - 40

71364 Winnenden (Germany)

Тел.: +49 7195 14-0

Факс: +49 7195 14-2212

Winnenden, 2014/02/01

Технічні характеристики

| | | Т 7/1 | Т 10/1 |
|--|---|-----------------|-----------------|
| Номінальна напруга | V | 220-240 | 220-240 |
| Частота | Hz | 1~ 50/60 | 1~ 50/60 |
| Місткість резервуару | l | 7 | 10 |
| Кількість повітря (макс.) | l/s | 55 | 61 |
| Нижній тиск (макс.) | kPa (mbar) | 24,5 (245) | 24,4 (244) |
| Клас захисту |  | II | II |
| Гніздо під'єднання шлангу(C-DN/C-ID) | mm | 32 | 32 |
| Довжина x ширина x висота | mm | 350 x 310 x 340 | 355 x 310 x 385 |
| Типова робоча вага | kg | 5,3 | 6,0 |
| Температура навколишнього середовища (макс.) | °C | +40 | +40 |

Значення встановлено згідно стандарту EN 60335-2-69

| | | | |
|------------------------------|------------------|------|------|
| Рівень шуму L_{pA} | dB(A) | 62 | 62 |
| Небезпека K_{pA} | dB(A) | 2 | 2 |
| Значення вібрації рука-плече | m/s ² | <2,5 | <2,5 |
| Небезпека K | m/s ² | 0,2 | 0,2 |

Екологічний дизайн у відповідності до 666/2013

| | | | |
|--------------------------------------|-------|------|------|
| Клас енергоспоживання | -- | E | E |
| Індикативне щорічне енергоспоживання | kWh/a | 47,5 | 48,6 |
| Клас очищення для килимів | -- | F | E |
| Клас очищення для твердої підлоги | -- | B | C |
| Клас викидів пилу | -- | D | C |
| Рівень звукової потужності L_{WA} | dB(A) | 75 | 75 |
| Номінальна споживана потужність | W | 1050 | 1100 |

| | | |
|------------------------|---------------------------------|----------------|
| Мережний кабель | H05V2V2-F 2x1,0 mm ² | |
| Т 7/1 | № деталі | Довжина кабелю |
| EU | 6.649-241.0 | 7,5 m |
| EU 1.527-144.0 | 6.649-296.0 | 10 m |
| GB | 6.649-264.0 | 7,5 m |

| | | |
|------------------------|---------------------------------|----------------|
| Мережний кабель | H05V2V2-F 2x1,0 mm ² | |
| Т 10/1 | № деталі | Довжина кабелю |
| EU | 6.649-296.0 | 10 m |
| GB | 6.649-297.0 | 10 m |

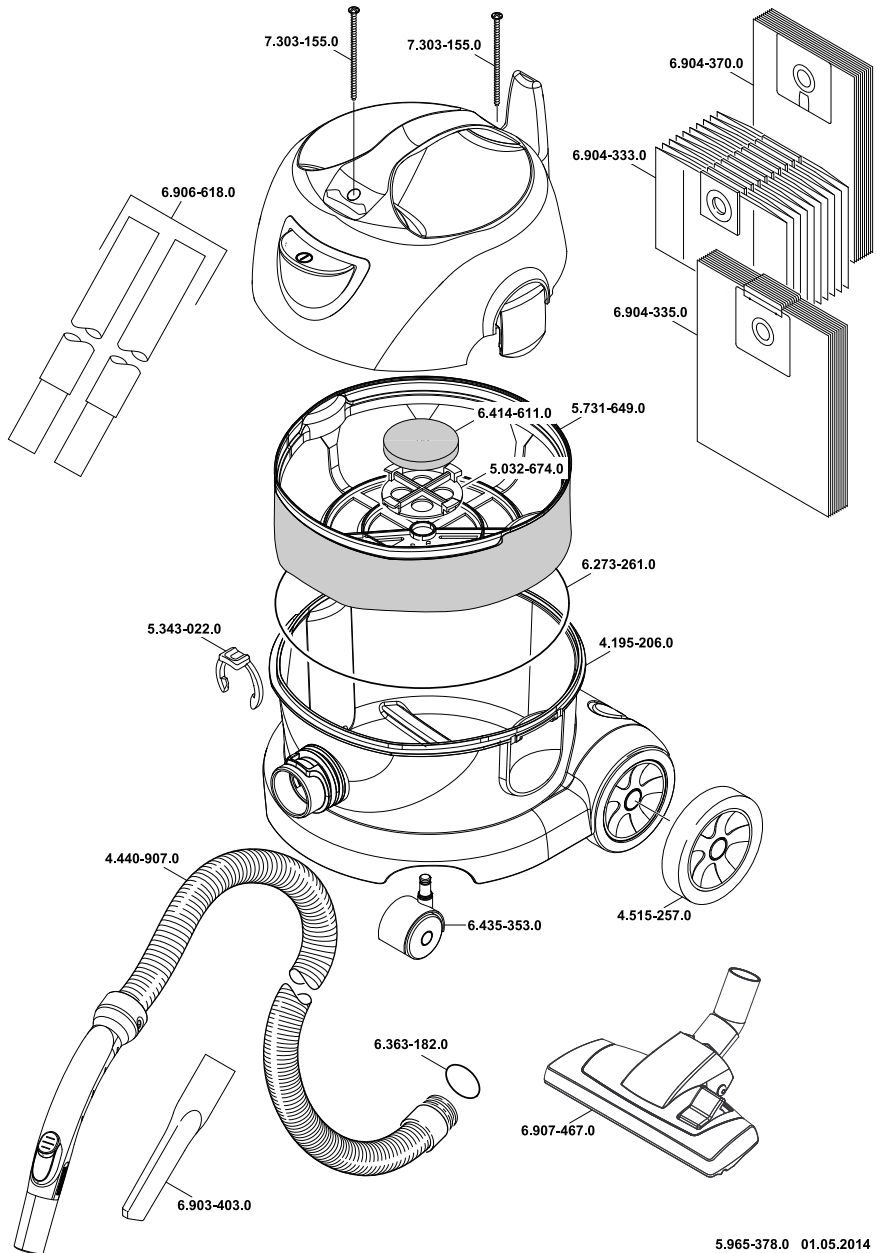

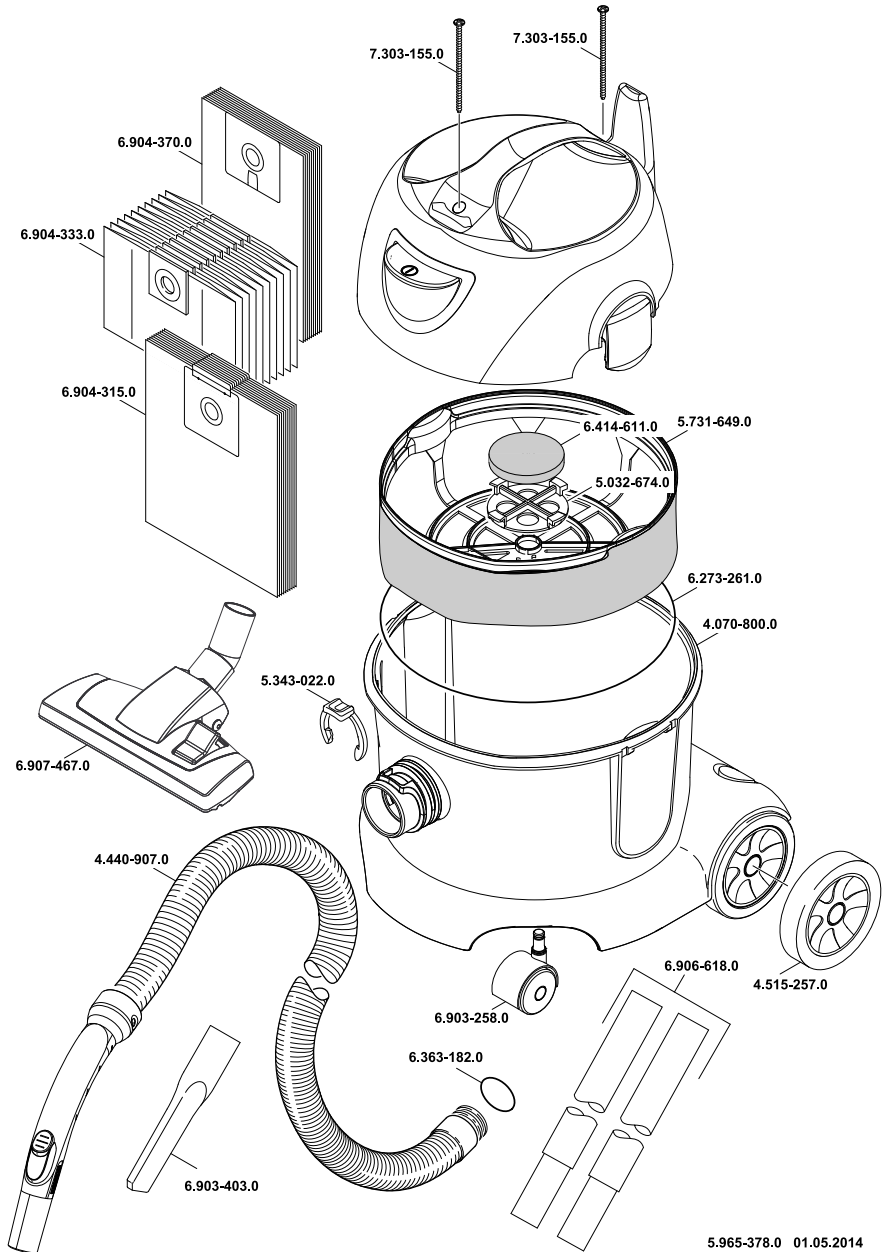



<http://www.kaercher.com/dealersearch>

