



register and win!
www.karcher.com



KÄRCHER

A 2731 pt
2701 TE

Deutsch
English
Français
Italiano
Nederlands
Español
Português
Dansk
Norsk
Svenska
Suomi
Ελληνικά
Türkçe
Русский
Magyar
Česky
Slovensky
Polski
Românește
Slovensko
Hrvatski
Srpski
Български

5.960-952.0 01/08



Deutsch



Svenska



Românește



English



Suomi



Slovensky



Français



Ελληνικά



Hrvatski



Italiano



Türkçe



Srpski



Nederlands



Русский



Български



Español



Magyar



Português



Česky



Dansk



Slovensko



Norsk



Polski



Sehr geehrter Kunde,

Vielen Dank, dass Sie sich für einen Nass-Trockensauger von Kärcher entschieden haben.

Dieses Gerät bietet Ihnen viel Komfort beim Arbeiten, wie:

- Zusatzsteckdose zum Anschluss von Elektrowerkzeugen, elektronisch geregelt
- ECO-Filter System:
 - Wechsel von Nass- auf Trockensaugen ohne Filterwechsel
 - Filterabreinigung dank manueller Filterabrüttelung
 - einfacher Filterwechsel, ohne mit Schmutz in Berührung zu kommen
- Filterzustandsanzeige
- Zubehöraufbewahrung
- Anschlussmöglichkeit des umfangreichen Kärcher-Sonderzubehörs.

Wir wünschen Ihnen viel Spaß mit Ihrem neuen Sauger. Sollten Sie Fragen oder Anregungen zu unserem Produkt haben, steht Ihnen unser Kundendienst gerne zur Verfügung (Adresse siehe Rückseite).

Garantie

Im jeweiligen Land gelten die von unserer zuständigen Vertriebs-Gesellschaft herausgegebenen Garantiebedingungen. Etwaige Störungen an dem Gerät beseitigen wir innerhalb der Garantiefrist kostenlos, sofern ein Material- oder Herstellungsfehler die Ursache sein sollte.

Im Garantiefall wenden Sie sich bitte mit Zubehör und Kaufbeleg an Ihren Händler oder die nächste autorisierte Kundendienststelle.

Sicherheitshinweise

Bestimmungsgemäße Verwendung

Das Gerät ist entsprechend der in dieser Betriebsanleitung gegebenen Beschreibungen und den Sicherheitshinweisen zur Verwendung als Nass- und Trockensauger bestimmt.

- Verwenden Sie dieses Gerät nur im privaten Bereich, wie z.B. im Haushalt, in der Hobbywerkstatt oder im Auto.
- Verwenden Sie dieses Gerät nur mit von Kärcher zugelassenen Zubehör-, und Ersatzteilen.

Jede darüber hinausgehende Verwendung gilt als nicht bestimmungsgemäß. Für hieraus resultierende Schäden haftet der Hersteller nicht; das Risiko hierfür trägt allein der Benutzer.

Allgemeine Sicherheitshinweise

Erlauben Sie Kindern und Jugendlichen den Umgang mit dem Gerät nur unter Aufsicht.

Lassen Sie das Gerät niemals unbeaufsichtigt, solange das Gerät eingeschaltet ist.

Elektrischer Anschluß

Die Spannung auf dem Typenschild muß mit der Versorgungsspannung übereinstimmen.

Stromschlaggefahr!

Netzstecker niemals mit feuchten Händen anfassen.

Anschlussleitung mit Netzstecker vor jedem Betrieb auf Schaden prüfen. Beschädigte Anschlussleitung unverzüglich durch autorisierten Kundendienst / Elektro-Fachkraft austauschen lassen.

Gerät in feuchten Räumen, z. B. im Badezimmer, nur an Steckdosen mit vorgeschaltetem FI-Schutzschalter anschließen. Im Zweifelsfall Elektro-Fachkraft zu Rate ziehen.

Explosionsgefahr!

Niemals explosive Flüssigkeiten, brennbare Gase, explosive Stäube sowie unverdünnte Säuren und Lösungsmittel aufsaugen! Dazu zählen u.a. Benzin, Farbverdünner oder Heizöl, die durch Verwirbelung mit der Saugluft explosive Dämpfe oder Gemische bilden können, ferner Aluminium- und Magnesiumstäube. Außerdem können diese Stoffe die am Gerät verwendeten Materialien angreifen.

Keine brennenden oder glimmenden Gegenstände aufsaugen.

Bei Einsatz des Gerätes in Gefahrenbereichen (z.B. Tankstellen) sind die entsprechenden Sicherheitsvorschriften zu beachten. Der Betrieb in explosionsgefährdeten Räumen ist untersagt.

Umweltschutz

Verpackung entsorgen

Die Verpackungsmaterialien sind recycelbar. Bitte führen Sie die Verpackung der Wiederverwertung zu.

Altgerät entsorgen

Informationen über umweltgerechte Entsorgung erhalten Sie bei Ihrem Kärcher-Händler.

Lieferumfang

Prüfen Sie beim Auspacken den Packungsinhalt auf Vollständigkeit, Räder (5), Lenkrollen (6) und Zubehörhalter (7) müssen vor der Inbetriebnahme montiert werden. Benachrichtigen Sie bei Transportschäden bitte Ihren Händler.

11 Filterzustandsanzeige

zeigt rot, wenn die Papierfiltertüte voll, der Flachfilter oder das Zubehör verstopft sind

10 Flachfilter

(im Gerät eingebaut)
filtriert Schwebstoffe und schützt die Saugturbinen

9 Sauganschluss

zum Anschluss von Saugschlauch

8 Filterabrüttelung

manuell

Zubehör

A Papierfiltertüte

B Saugschlauch, 3,5 m

C Saugrohre 2x

D Fugendüse

NW35mm, für Kanten, Fugen und Heizkörper

E Nass-Trockensaugdüse

NW35mm, umschaltbar für Hartflächen/Teppichböden

F Adapter

zum Anpassen an Anschluss des Elektrowerkzeuges

G Gebogener Handgriff

aufsteckbar

H Flexibler Saugschlauch

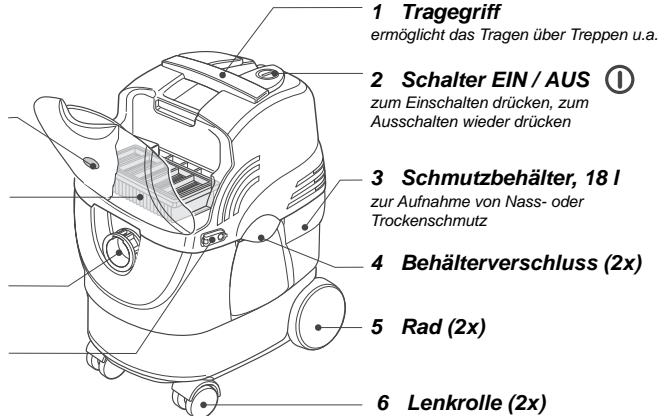

12 Steckdose

zum Anschluss von Elektrowerkzeugen

7 Zubehörhalter

zur Aufnahme des Zubehörs

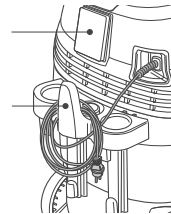
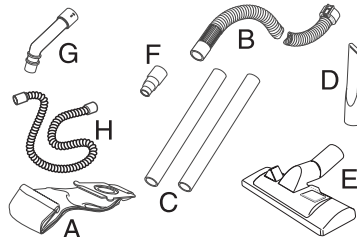

Den Sauger betriebsbereit machen

- Öffnen Sie beide Verschlüsse und nehmen Sie das Motorgehäuse vom Schmutzbehälter ab.

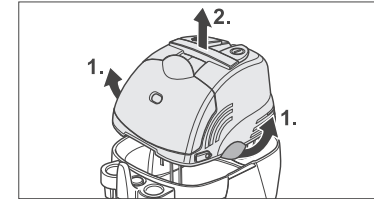

- Entnehmen Sie Räder und Lenkrollen aus dem Schmutzbehälter und drücken sie in die vorgesehenen Aufnahmen, die Räder rasten hörbar ein.

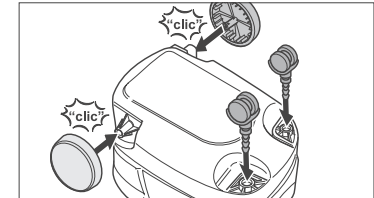

- Montieren Sie den Zubehörhalter.

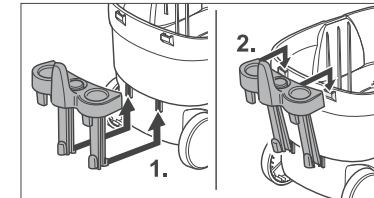

Zum Trockensaugen:

- Setzen Sie die Papierfiltertüte ein.

Hinweis: Groben trockenen Schmutz können Sie auch ohne Papierfiltertüte aufsaugen.

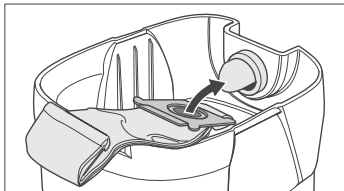

- Setzen Sie das Motorgehäuse auf den Schmutzbehälter und schließen Sie beide Verschlüsse.

Zubehör anschließen

- Stecken Sie den Saugschlauch in den Anschluss am Gerät, er rastet hörbar ein.

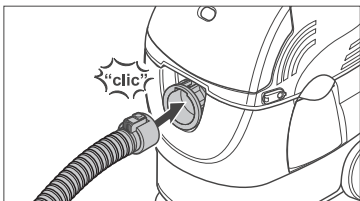

Hinweis: Verwenden Sie für entspannteres Arbeiten im Haushalt den beigelegten gebogenen Handgriff.

- Gebogenen Handgriff direkt auf den Saugschlauch stecken und gewünschtes Zubehör mit dem Handgriff verbinden.

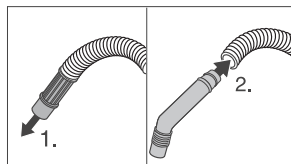

- Stecken Sie beide Saugrohre zusammen und verbinden es mit dem Handgriff.
- Stecken Sie die Bodendüse auf das Saugrohr.

Hinweis: Die Fugendüse wird für den normalen Gebrauch direkt auf den Saugschlauch gesteckt, sie passt jedoch auch direkt auf die Saugrohre.

So arbeiten Sie mit dem Sauger

Mit der Arbeit beginnen

- Prüfen Sie, ob die Papierfiltertüte oder der Schmutzbehälter noch nicht voll sind.
- Stecken Sie den Netzstecker in eine Steckdose ein.
- Schalten Sie das Gerät ein, wenn Sie mit der Arbeit beginnen wollen.

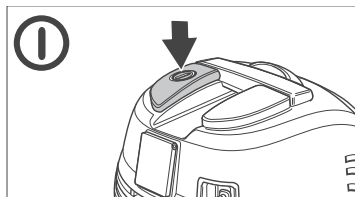

- Die Bodendüse können Sie zum Arbeiten auf Hartböden oder Teppichböden mit dem Fuss umschalten.

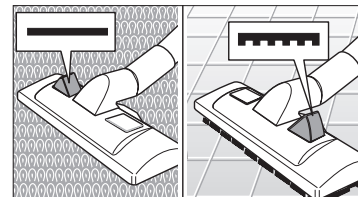

Arbeiten im Automatikbetrieb mit angeschlossenem Elektrowerkzeug

- **1** Stecken Sie beiliegenden Adapter anstelle der Saugrohre und der Bodendüse auf den Saugschlauch und verbinden ihn mit dem Anschluss des Elektrowerkzeuges.
- **2** Flexibler Saugschlauch (H)

Hinweis: Ein nützlicher Helfer für alle, die viel im Automatikbetrieb arbeiten.

Stecken Sie das dickere Ende direkt auf den Saugschlauch und das andere Ende auf den mitgelieferten Adapter. Verbinden Sie den Adapter mit dem Anschluss des Elektrowerkzeuges.

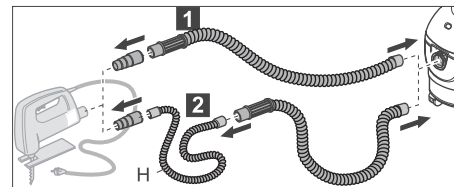

Hinweis: Es können Elektrowerkzeuge mit einer Aufnahmeleistung von 100–2100 W (CH: 100–1100 W) angeschlossen werden.

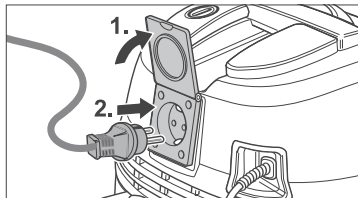

- Schalten Sie das Gerät ein, wenn Sie mit der Arbeit beginnen wollen.
- Sobald Sie das Elektrowerkzeug einschalten, läuft die Saugturbinen mit einer Verzögerung von 0,5 Sekunden an. Schalten Sie das Elektrogerät ab, läuft die Saugturbinen noch ca. 8 Sekunden um den Restschmutz im Saugschlauch einzusaugen.

Die Arbeit beenden

- Schalten Sie das Gerät aus. ①
- Ziehen Sie das Netzkabel.

Hinweis: Netzkabel zum Herausziehen nur am Stecker anfassen, nicht am Kabel ziehen.

- Bei Bedarf die Papierfiltertüte austauschen oder den Schmutzbehälter entleeren.

Anwendungsbeispiele

Hinweis: Verwenden Sie für entspannteres Arbeiten im Haushalt den beigelegten gebogenen Handgriff.

- Gebogenen Handgriff direkt auf den Saugschlauch stecken und gewünschtes Zubehör mit dem Handgriff verbinden.

Trockensaugen

- Setzen Sie zum Saugen von feinem trockenem Schmutz die Papierfiltertüte ein.

Hinweis: Groben trockenen Schmutz können Sie auch ohne Papierfiltertüte aufsaugen.

- Zeigt die Filterzustandsanzeige rot, ist die Papierfiltertüte voll, bzw. der Flachfaltenfilter oder das Zubehör verstopft. Lesen Sie dazu im Kapitel "Das sollten Sie regelmäßig tun".

Naßsaugen

- Arbeiten Sie grundsätzlich ohne Papierfiltertüte.

Hinweis: Ist der Behälter voll mit Flüssigkeit, schließt ein Schwimmer die Saugöffnung und die Saugturbinen läuft mit erhöhter Drehzahl. Gerät sofort ausschalten und Behälter entleeren.

- Nach dem Entleeren kann sofort weitergearbeitet werden.

Das sollten Sie regelmäßig tun

Schmutzbehälter entleeren

- Schalten Sie das Gerät aus. ①
- Öffnen Sie beide Verschlüsse und nehmen Sie das Motorgehäuse vom Schmutzbehälter ab.
- Entleeren Sie den Schmutzbehälter.

Hinweis: Feuchtes Sauggut oder Schmutzwasser bilden Faulstoffe, wenn sie im Behälter verbleiben, deshalb nach der Arbeit den Schmutzbehälter ausspülen und trocknen lassen, bevor Sie das Gerät aufbewahren.

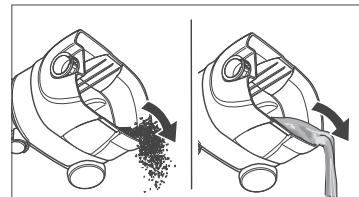

- Setzen Sie das Motorgehäuse auf den Schmutzbehälter und schließen Sie beide Verschlüsse.

Papierfiltertüte austauschen

(Bestell-Nr. 6.904-263)

Hinweis: Filterzustandsanzeige zeigt rot.

- Schalten Sie das Gerät aus. ①
- Öffnen Sie beide Verschlüsse und nehmen Sie das Motorgehäuse vom Schmutzbehälter ab.
- Nehmen Sie die volle Papierfiltertüte aus dem Behälter und verschließen Sie die Öffnung.

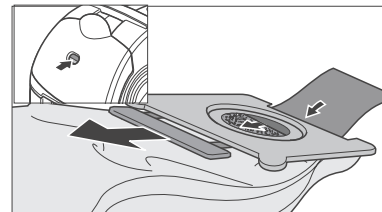

- Legen Sie eine neue Papierfiltertüte ein (siehe Kapitel "Den Sauger betriebsbereit machen").
- Setzen Sie das Motorgehäuse auf den Schmutzbehälter und schließen Sie beide Verschlüsse.

Flachfaltenfilter reinigen

Hinweis: Filterzustandsanzeige zeigt rot.

- Schalten Sie das Gerät aus. ①
- Betätigen Sie die Filterabrüttelung mehrere Male.

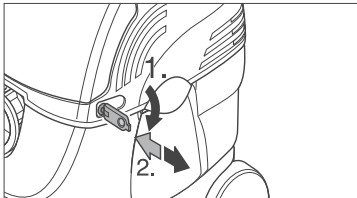

- Löst sich trotz der Abrüttelung der Schmutz nicht zufriedenstellend, entnehmen Sie den Flachfaltenfilter und klopfen Sie ihn ab (Ausbau siehe folgendes Kapitel).
- Tauschen Sie bei hartnäckigen Verschmutzungen den Flachfaltenfilter aus.

Flachfaltenfilter prüfen / austauschen

(Bestell-Nr. 6.414-498)

Prüfen Sie den Flachfaltenfilter regelmäßig auf Beschädigungen. Ist der Flachfaltenfilter beschädigt, wechseln Sie ihn sofort aus, da der Motor sonst Schaden nehmen kann.

- Schalten Sie das Gerät aus und öffnen Sie den Deckel des Filterraums.

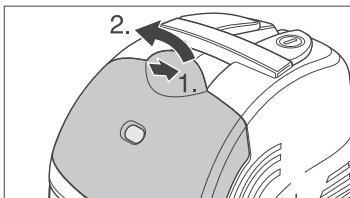

- Entnehmen Sie den Flachfaltenfilter und tauschen ihn gegen einen neuen aus. Setzen Sie den Gitterrahmen wieder auf den Filter und schließen den Deckel.

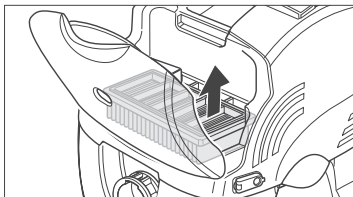

Zubehör prüfen und reinigen

- Düse, Saugschlauch oder Saugrohr bei Verdacht auf Verstopfung überprüfen. Zum Reinigen können Sie es mit Wasser auswaschen, lassen Sie es vor der Weiterwendung trocknen.

Den Sauger aufbewahren

- Schalten Sie das Gerät aus. ①

- Ziehen Sie das Netzkabel.

Hinweis: Netzkabel zum Herausziehen nur am Stecker anfassen, nicht am Kabel ziehen.

Wenn Sie im Naßsaug-Betrieb gearbeitet haben:

- Entleeren Sie den Schmutzbehälter, spülen Sie ihn bei Bedarf innen aus und lassen ihn trocknen.

Wenn Sie klebrige Flüssigkeiten aufgesaugt haben:

- Spülen Sie das Zubehör aus.
- Stecken Sie Saugrohr und Zubehör in den Zubehöralter.

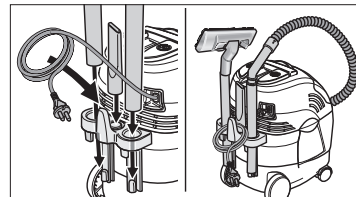

Störungen selbst beheben

Mit Hilfe der folgenden Übersicht können Sie einfache Störungen selbst beheben. Im Zweifelsfall oder bei hier nicht genannter Störung/Ursache wenden Sie sich bitte an den autorisierten Kundendienst.

Stromschlaggefahr!

Reparaturarbeiten am Gerät dürfen nur vom autorisierten Kundendienst durchgeführt werden.

Störung	Ursache	Behebung
Sauger läuft nicht an.	Keine elektrische Spannung.	Sicherung, Kabel, Stecker und Steckdose überprüfen und bei Bedarf von einer Elektro-Fachkraft austauschen lassen.
Saugkraft lässt nach.	Papierfiltertüte, Flachfaltenfilter, Düse, Saugschlauch oder Saugrohr verstopft. Filterzustandsanzeige auf „Rot“.	Überprüfen und bei Bedarf reinigen.
	Papierfiltertüte oder Schmutzbehälter voll.	Papierfiltertüte wechseln oder Schmutzbehälter entleeren.
	Flachfaltenfilter fehlt oder ist nicht richtig eingesetzt.	Flachfaltenfilter richtig einsetzen.
Staub tritt beim Saugen aus.	Saugschlauch ist nicht richtig angeschlossen.	Saugschlauch richtig anschließen.
	Flachfaltenfilter fehlt, ist nicht richtig eingesetzt oder defekt.	Flachfaltenfilter richtig einsetzen oder austauschen.
Beim Naßsaugen: Wasser oder Schaum tritt aus.	Schwimmer verklemmt. Schwimmerschalter defekt.	Gerät sofort abschalten. Motorgehäuse abnehmen und umdrehen. Verklemmten Schwimmer im Käfig wieder gangbar machen. Falls Fehlerbehebung nicht möglich, bitte an den Kundendienst wenden

Technische Daten

Netzanschluss	220–240 V / 1–50 Hz
Netzabsicherung (träge) (CH)	16 A 10 A
Leistung (Saugturbine)	
P_{\max}	1200 Watt
P_{nenn}	1000 Watt
Luftmenge	68 l/s
Vakuum	200 mbar
Fassungsvermögen	18 l
Max. Wasseraufnahmemenge	12 l
Länge	390 mm
Breite	290 mm
Höhe	490 mm
Gewicht ohne Zubehör ca.	6,5 kg
Nennweite, Zubehör Ø	35 mm
Schalldruckpegel (EN 60704-2-1)	72 dB(A)
Schutzklasse	I
Kabellänge	7 m

Dear Customer,

Thank you very much for choosing a Kärcher wet and dry vacuum cleaner.

This unit has many user-friendly features, e.g.:

- Additional socket for connection of electric power tools, electronically controlled
- ECO filter system:
 - No need to change the filter when switching from wet to dry vacuuming
 - Filter is cleaned with the manual filter shaker
 - Easy-to-change filter without user coming into contact with dirt
- Filter status display
- Accessory compartment
- Extensive range of Kärcher optional accessories can be connected.

We hope your new vacuum cleaner gives you a great deal of pleasure. If you have any questions or suggestions concerning our product, our customer service will be happy to assist you (see back page for address).

Warranty

In each country the warranty terms issued by our authorized marketing company are valid. We remedy any fault in the cleaner free of charge within the warranty period providing the cause of the fault proves to be a material or manufacturing error.

Should you wish to call upon the guarantee, please apply to your dealer or nearest authorised Customer Service centre taking along also the accessories and bill of sale.

Safety notes

Appropriate use

The appliance is intended for use as a wet and dry vacuum cleaner in accordance with the descriptions and safety instructions in these operating instructions.

- Use this unit in private areas only, e.g. in the household, workroom or in the car.
- Use this unit only with the accessories and spare parts permitted by Kärcher.

Any other use is considered improper. The manufacturer is not liable for any resulting injury/damage; the user alone bears the risk.

General safety notes

The appliance is not intended for use by young children or infirm persons without supervision.

Young children should be supervised to ensure that they do not play with the appliance.

Never leave the machine unattended if the master switch is on.

Electrical connection

The voltage shown on the model plate must concur with that of the electricity mains supply.

Danger of electric shock!

Never grasp the mains plug with wet hands.

Check the connection lead and mains plug for damage before each use. Have a damaged connection lead replaced immediately by an authorised Customer Service point or by an electrician.

When using the machine in wet rooms, e.g. in the bathroom, only connect it to sockets which are connected in series with a ground fault circuit interrupter. In case of doubt, consult an electrician.

Danger of explosion!

Never use to appliance to vacuum explosive liquids, flammable gases, explosive dusts, or undiluted acids or solvents! This includes petrol, paint thinners and heating oil which may form explosive vapours or mixtures when drawn in with the swirling suction air. Never vacuum up aluminium or magnesium dust either. Furthermore, these substances may also attack the unit.

Do not use the appliance to vacuum burning or smouldering objects.

When using the appliance in areas of potential risk (e.g. filling stations), the pertinent safety guidelines must be observed. It is not permitted to use the appliance in potentially explosive locations.

Environmental protection

Disposal of packaging

The packaging is recyclable. Please dispose of it at a recycling facility.

Disposing of the appliance

You can obtain information about environmentally correct disposal from your Kärcher dealer.

Supplied items

When unpacking the unit, check that the contents are complete. Wheels (5), swivel castors (6) and accessories bracket (7) must be attached before the unit is switched on. Please inform your dealer if there has been any damage during transportation.

11 Filter status display

Filter status display is lit red if the paper filter bag is full or if the flat pleated filter or the accessory is blocked.

10 Flat pleated filter

(installed in the unit)
filters suspended matter and protects the suction motor.

9 Suction connection

for connection of suction hose

8 Filter shaker

manual

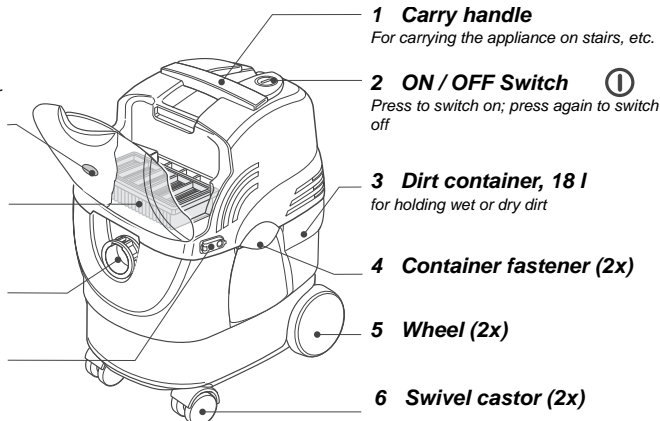

12 Socket

for connection of electric power tools

7 Accessory bracket

for storing the accessories

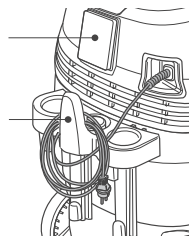
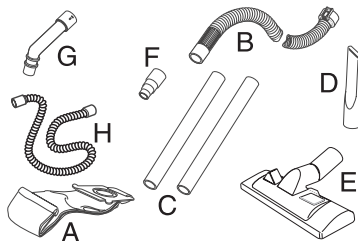

Preparing the vacuum cleaner for use

- Undo both fasteners and take the motor housing off the dirt container.

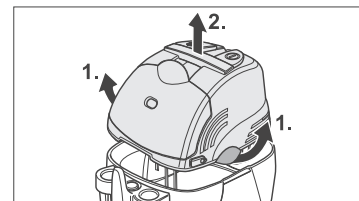

- Take the wheels and swivel castors out of the dirt container and press them into the designated sockets. The wheels "click" into position.

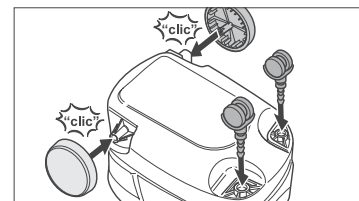

- Attach the accessories bracket.

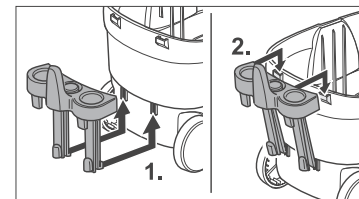

For dry vacuuming:

- Insert the paper filter bag.

Information: Coarse, dry dirt can also be vacuumed up without the paper filter bag.

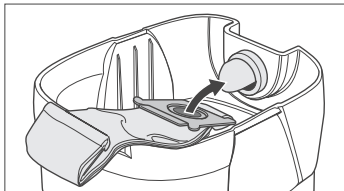

- Place the motor housing on the dirt container and close both fasteners.

Connect accessories.

- Insert the suction hose into the connection on the unit. The suction hose "clicks" into position.

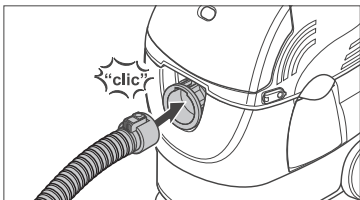

Note: Use the enclosed curved handle to facilitate vacuuming around the house.

- Connect the curved handle directly to the suction hose and attach the desired accessory to the handle.

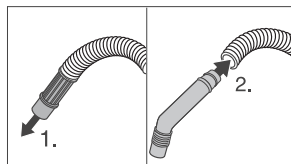

- Connect the two suction tubes to each other and then to the handle.

- Connect the floor nozzle to the suction tube.

Information: For normal use the crevice tool is connected directly to the suction hose. However, the crevice tool can also be fitted directly to the suction tubes.

Operating the vacuum cleaner

Starting work

- Check that the paper filter bag and the dirt container are not yet full.
- Insert the mains plug into a socket.
- Switch the unit on when you want to start work.

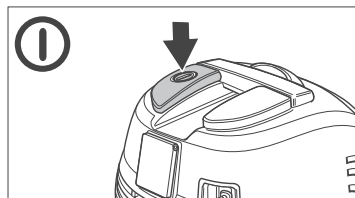

- The floor tool can be adjusted with your foot for vacuuming hard floors or carpets.

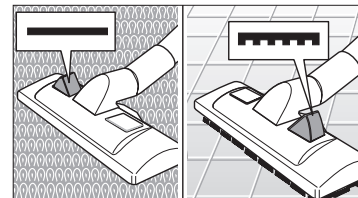

Working in automatic mode with connected electric power tool

- **1** Instead of the suction tubes and floor tool, attach the enclosed adapter to the suction hose and connect the adapter to the electric power tool.
- **2** Flexible suction hose (H)

Note: A useful aid for all those who often work in automatic mode.

Attach the thicker end directly to the suction hose and the other end to the supplied adapter. Connect the adapter to the electric power tool.

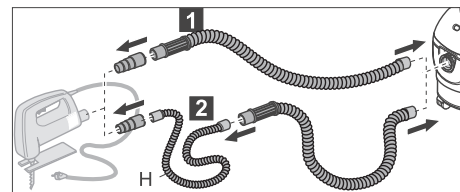

- Insert the mains cable of the power tool into the socket on the unit.

Note: Electric power tools with a power input of 100–2100 W (GB: 100–1800 W) can be connected.

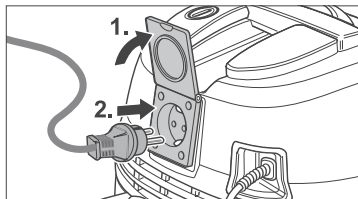

- Switch the unit on when you want to start work.
- As soon as you switch on the electric power tool, the suction motor starts running after a delay of 0.5 seconds. When you switch the electric power tool off, the suction motor continues running for approx. 8 seconds in order to remove any residual dirt from the suction hose.

Finishing work

- Switch the machine off. ①
- Pull out the mains cable.

Information: Pull out the mains cable by the plug. Never tug the cable.

- If required, replace the paper filter bag or empty the dirt container.

Application examples

Note: Use the enclosed curved handle to facilitate vacuuming around the house.

- Connect the curved handle directly to the suction hose and attach the desired accessory to the handle.

Dry vacuuming

- Insert the paper filter bag for vacuuming up fine, dry dirt.

Information: Coarse, dry dirt can also be vacuumed up without the paper filter bag.

- If the filter status display is lit red, the paper filter bag is full or the flat pleated filter or accessory is blocked. Please read the chapter on “Regular maintenance procedures”.

Wet vacuuming

- Always work without a paper filter bag.

Information: If the container is full of liquid, a float closes the intake and the suction motor runs at an increased rate. Switch off the appliance immediately and empty the container.

- When the container has been emptied, you can continue vacuuming immediately.

Regular maintenance procedures

Emptying the dirt container

- Switch the machine off. ①
- Undo both fasteners and take the motor housing off the dirt container.
- Empty the dirt container.

Information: Damp dirt or dirty water stagnates if left in the container. Therefore, after vacuuming, rinse out the dirt container and leave to dry before storing the unit.

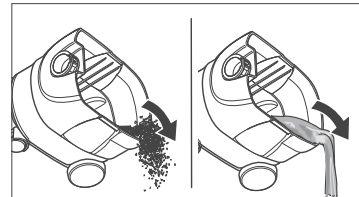

- Place the motor housing on the dirt container and close both fasteners.

Replacing the paper filter bag

(Order no. 6.904-263)

Information: Filter status display lit red.

- Switch the machine off. ①
- Undo both fasteners and take the motor housing off the dirt container.
- Take the full paper filter bag out of the container and seal the opening.

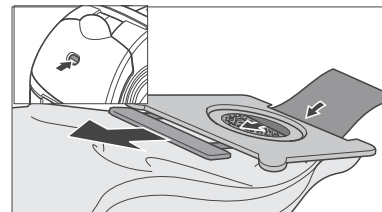

- Insert a new paper filter bag (see chapter “Preparing the vacuum cleaner for use”).
- Place the motor housing on the dirt container and close both fasteners.

Cleaning the flat pleated filter

Information: Filter status display lit red.

- Switch the machine off. ⓘ
- Actuate the filter shaker several times.

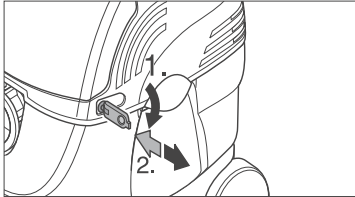

- If the dirt cannot be detached with the filter shaker, remove the flat pleated filter and knock out the dirt (for removal of filter see following chapter).
- Replace the flat pleated filter if dirt is stubborn.

Checking/replacing the flat pleated filter

(Order no. 6.414-498)

Regularly check the flat pleated filter for damage. If the flat pleated filter is damaged, replace it immediately, otherwise the motor may be damaged.

- Switch the unit off and open the cover on the filter compartment.

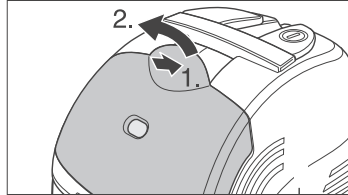

- Remove the flat pleated filter and replace with a new one. Place the lattice frame back on the filter and close the cover.

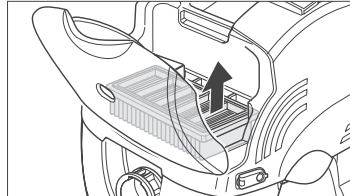

Checking and cleaning the accessories

- Check the nozzle, suction hose and suction tube for blockages. They can be cleaned by rinsing with water. Leave them to dry before using.

Storing the vacuum cleaner

- Switch the machine off. ⓘ
- Pull out the mains cable.

Information: Pull out the mains cable by the plug. Never tug the cable.

If you have been working in wet-vacuuming mode:

- Empty the dirt container, rinse the inside if required and leave to dry.

If you have vacuumed up viscous liquids:

- Rinse the accessory.
- Place the suction tubes and accessories in the accessory bracket.

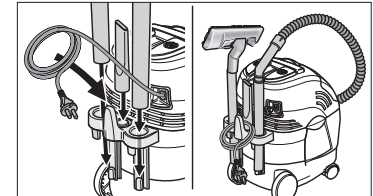

Eliminating faults yourself

You can eliminate minor faults yourself using the following overview. In case of doubt, or if you encounter a fault or cause not listed here, please consult an authorized Customer Service point.

Danger of electric shock!

Repair work on the machine may only be carried out by the authorized Customer Service.

Fault	Cause	Remedial action
Vacuum cleaner does not start.	No mains power.	Check fuse, cable, plug and socket and, if required, have them replaced by an electrician.
Suction power decreases.	Paper filter bag, flat pleated filter, nozzle, suction hose or suction tube blocked. Filter status display lit red.	Check and, if required, clean.
	Paper filter bag or dirt container full.	Replace paper filter bag or empty dirt container.
	No flat pleated filter or incorrectly inserted.	Insert flat pleated filter correctly.
Dust escapes when vacuuming.	Suction hose incorrectly connected.	Connect suction hose correctly.
	No flat pleated filter, incorrectly inserted or defective.	Insert flat pleated filter correctly or replace.
When wet-vacuuming: water or foam leaks out.	Float jammed. Float switch defective.	Switch off the appliance immediately. Remove and turn over motor housing. Release the jammed float in the cage. If the fault cannot be eliminated, please consult customer service

Technical Specifications

Mains connection	220–240 V / 1–50 Hz
Fuse protection (surge-proof) (GB)	16 A 13 A
Power (suction motor)	
P_{max}	1200 Watt
P_{nom}	1000 Watt
Air flow rate	68 l/s
Vacuum	200 mbar
Capacity	18 l
Max. water capacity	12 l
Length	390 mm
Width	290 mm
Height	490 mm
Weight without accessories	6,5 kg
Nominal width, accessory	Ø 35 mm
Sound level (EN 60704-2-1)	72 dB(A)
Class of protection	I
Cable length	7 m

Chère Cliente, Cher Client,

Nous vous remercions d'avoir opté pour cet aspirateur eau et poussières Kärcher.

Il rendra vos travaux très confortables grâce

- A la prise supplémentaire servant à brancher des outils électriques, à régulation électronique
- Au système de filtration ECO :
 - Passage de l'aspiration de salissures mouillées à l'aspiration sèche sans changement de filtre
 - Nettoyage du filtre grâce son vibreur manuel
 - Remplacement facile du filtre, aucun contact avec les salissures
- A l'indicateur de remplissage du filtre
- Rangement des accessoires
- Branchement possible d'une vaste gamme d'accessoires en option.

Nous souhaitons que ce nouvel appareil vous donne entière satisfaction. Notre service après-vente (SAV) se tient à votre disposition pour répondre à toutes questions le concernant et pour recevoir vos suggestions (adresse : voir au verso).

Garantie

Dans chaque pays, les conditions de garantie en vigueur sont celles publiées par notre société de distribution autorisée. Si, pendant la durée de la garantie, votre appareil présente des vices de matière ou de fabrication, la réparation est gratuite.

En cas de garantie, veuillez vous adresser avec les accessoires et la preuve d'achat à votre revendeur ou à votre bureau du service après-vente autorisé le plus proche de chez vous.

Consignes de sécurité

Conformité d'utilisation

Conformément aux descriptions et consignes de sécurité figurant dans la présente notice d'instructions, cet appareil est destiné à aspirer les salissures mouillées et sèches.

- N'utilisez cet appareil que dans le domaine privé, par ex. pour les travaux de nettoyage domestique, à l'atelier de bricolage ou dans la voiture.
- N'utilisez cet appareil qu'avec les accessoires et pièces de rechange homologués par Kärcher.

Toute utilisation autre que celle décrite ci-dessus sera réputée non conforme. Le fabricant décline toute responsabilité des dommages qui en découlent. Dans ce cas, les risques sont entièrement à la charge de l'utilisateur.

Consignes de sécurité générales

Ne permettez aux enfants et aux adolescents d'utiliser cet appareil que sous surveillance.

Ne laissez jamais cet appareil sans surveillance tant que son interrupteur principal se trouve en position enclenchée.

Branchement électrique

La tension spécifiée sur la plaque signalétique doit concorder avec la tension débitée par le secteur.

Risque d'électrocution !

Ne saisissez jamais la fiche mâle avec les mains mouillées.

Avant chaque utilisation, vérifiez si le cordon d'alimentation et la fiche mâle sont endommagés. Si le cordon est endommagé, faites-le remplacer

immédiatement par le service après-vente agréé / par un électricien agréé.

Si l'appareil doit fonctionner dans des locaux humides, par ex. dans une salle de bain, ne le raccordez qu'à des prises femelles protégées par un disjoncteur différentiel. En cas de doute, consultez un électricien agréé.

Risque d'explosion !

N'aspirez jamais de liquides explosifs, gaz inflammables, poussières explosives ainsi que les acides non dilués et les solvants. Parmi ces produits figurent l'essence, les diluants pour peinture ou le fuel de chauffage dont l'entrée en turbulence avec l'air d'aspiration crée des vapeurs ou des mélanges explosifs. En font également partie l'acétone, les acides non dilués et les solvants, les poussières d'aluminium et de magnésium. Toutes ces substances risquent en outre d'attaquer les matériaux constitutifs de l'appareil.

N'aspirez jamais d'objets brûlants ou rougeoyants.

En cas d'utilisation de l'appareil dans des zones dangereuses (stations-services par ex.), respectez les prescriptions de sécurité correspondantes. L'emploi de l'appareil dans des locaux exposés à des risques d'explosion est interdit.

Respect de l'environnement

Mise au rebut de l'emballage

Les matériaux constitutifs de l'emballage sont recyclables. Veuillez réintroduire l'emballage dans un circuit de recyclage.

Élimination de l'ancien appareil

Consultez votre revendeur Kärcher pour savoir comment éliminer l'ancien appareil en respectant l'environnement.

Etendue des fournitures

Au déballage, vérifiez que le contenu de l'emballage est au complet. Sur cet appareil, il vous reste encore à monter les roues (5), les roulettes directionnelles (6) et le porte-accessoires (7). Si vous constatez des dégâts survenus pendant le transport, veuillez prévenir immédiatement votre revendeur.

11 Indicateur de remplissage/ d'encrassement des filtres

Il passe au rouge une fois que le sachet filtre en papier est plein, que le filtre à plis plats est encrassé ou que les accessoires sont bouchés.

10 Filtre à plis plats

(intégré dans l'appareil)
Il filtre les particules en suspension et protège la turbine d'aspiration.

9 Prise d'aspiration

Elle sert à raccorder le flexible d'aspiration.

8 Vibreur du filtre

Il sert à faire vibrer manuellement le filtre.

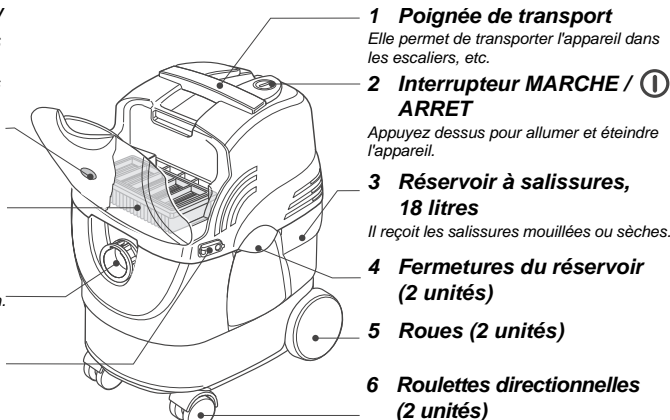

12 Prise de courant pour brancher des outils électriques

Accessoires

A Sachet-filtre en papier

B Flexible d'aspiration, 3,5 m

C Tuyaux d'aspiration (2 unités)

D Suceur pour joints

DN 35 mm, sert à nettoyer les recoins, les joints et les radiateurs.

E Buse d'aspiration à eau et à sec

DN 35 mm, commutable pour nettoyer les moquettes/
surfaces dures.

F Adaptateur

S'adapte au raccord de l'outil électrique

G Poignée coudée

Enfichable

H Flexible d'aspiration souple

7 Porte-accessoires

Il sert à loger les accessoires.

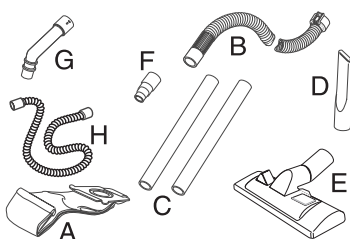

Préparation de l'appareil

- Ouvrez les deux fermetures puis enlevez le boîtier moteur du réservoir à salissures.

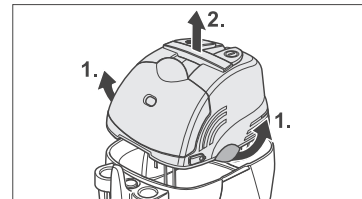

- Enlevez les roues et les roulettes présentes dans le réservoir à salissures et enfoncez leurs tiges dans les logements prévus. Elles enclentent audiblement.

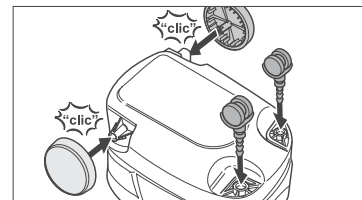

- Monter le porte-accessoire.

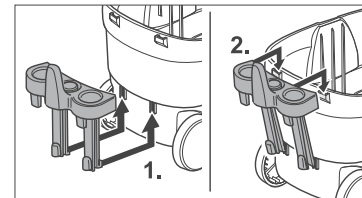

Aspiration de salissures sèches :

- Introduisez le sachet-filtre en papier.

Remarque : vous pouvez aspirer les salissures sèches sans sachet-filtre en papier.

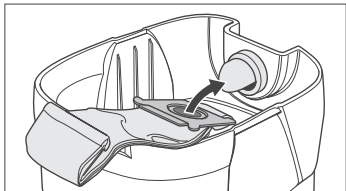

- Remettez le boîtier moteur sur le réservoir à salissures puis refermez les deux fermetures.

Branchez les accessoires.

- Branchez le raccord du flexible d'aspiration dans la prise à cet effet. Il encrante audiblement.

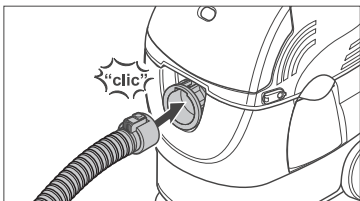

Remarque : pour effectuer les travaux domestiques de façon plus détendue, utilisez la poignée coudée cijkointe.

- Enfoncez directement la poignée coudée sur le flexible d'aspiration puis connectez l'accessoire voulu à la poignée.

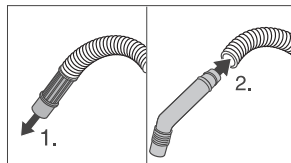

- Emboîtez les deux tuyaux d'aspiration puis connectez le tout à la poignée.
- Emboîtez la buse de sol dans le tuyau d'aspiration.

Remarque : en utilisation normale, enfoncez directement le suceur pour joints sur le flexible d'aspiration ; cependant, il s'adapte également directement au tuyau d'aspiration.

Travaux avec l'appareil

Commencement du travail

- Vérifiez que le sachet-filtre en papier ou le réservoir à salissures n'est pas déjà plein.
- Branchez la fiche mâle de l'appareil dans une prise de courant.
- Enclenchez l'appareil une fois que vous êtes prêt à aspirer.

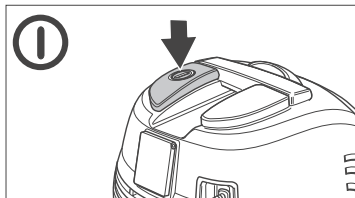

- Si vous devez aspirer des salissures sur les sols durs ou les moquettes, servez-vous du commutateur au pied pour l'adapter à ces deux différents types de sols.

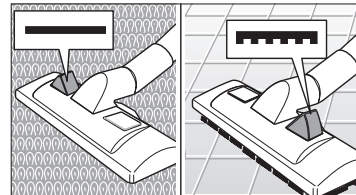

Travail en mode automatique avec outil électrique raccordé

- **1** A la place du tuyau d'aspiration et du suceur pour sol, enfoncez l'adaptateur ci-joint sur le flexible d'aspiration, puis connectez le tout au raccord de l'outil électrique.

- **2** Flexible d'aspiration souple (H)

Remarque : aide précieuse pour tous ceux qui utilisent beaucoup le mode automatique.

Enfoncez directement le bout le plus épais sur le flexible d'aspiration et l'autre bout sur l'adaptateur fourni. Connectez l'adaptateur au raccord de l'outil électrique.

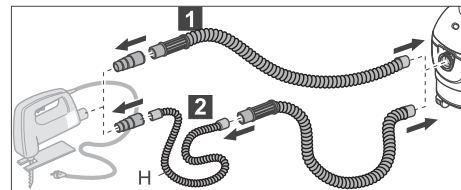

Remarque : les outils électriques peuvent être raccordés à une puissance d'entrée comprise entre 100 et 2100 W (Suisse : 100 à 1100 W).

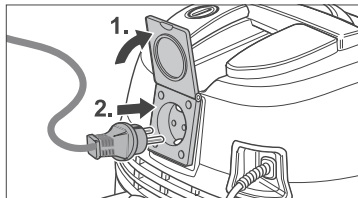

- Enclenchez l'appareil une fois que vous êtes prêt à aspirer.
- A l'enclenchement de l'outil électrique, la turbine d'aspiration démarre au bout d'une demi-seconde. Si vous éteignez l'outil électrique, la turbine d'aspiration continue de fonctionner pendant 8 secondes pour aspirer les poussières restant dans le flexible d'aspiration.

Achèvement du travail

- Eteignez l'appareil. ①
- Débranchez la fiche mâle de la prise de courant.

Remarque : pour débrancher le cordon, ne tirez que sur la fiche mâle, jamais sur le cordon lui-même.

- Si nécessaire, changez le sachet-filtre en papier ou videz le réservoir à salissures.

Exemples d'utilisation

Remarque : pour effectuer les travaux domestiques de façon plus détendue, utilisez la poignée coudée cijnointe.

- Enfoncez directement la poignée coudée sur le flexible d'aspiration puis connectez l'accessoire voulu à la poignée.

Aspiration à sec

- Pour aspirer les poussières fines et sèches, utilisez un sachet-filtre en papier.

Remarque : vous pouvez aspirer les salissures sèches sans sachet-filtre en papier.

- Une fois l'indicateur de remplissage/d'encrassement sur le rouge, cela signifie que le sachet-filtre en papier est plein, ou que le filtre à plis plats ou un accessoire s'est bouché. Pour y remédier, lisez le contenu de la section « Opérations à réaliser souvent ».

Aspiration de liquide

- Travaillez fondamentalement sans sachet-filtre en papier.

Remarque : une fois le réservoir rempli de liquide, un flotteur obture l'orifice d'aspiration et la turbine d'aspiration tourne à une vitesse accrue. Eteignez immédiatement l'appareil et videz le réservoir.

- Une fois le réservoir vide, vous pouvez immédiatement poursuivre le travail.

Opérations à réaliser souvent

Vider le réservoir à salissures

- Eteignez l'appareil. ①
- Ouvrez les deux fermetures puis enlevez le boîtier moteur du réservoir à salissures.
- Videz le réservoir à salissures.

Remarque : les salissures humides ou l'eau sale génèrent des substances de putréfaction si elles séjournent trop longtemps dans le réservoir. Pour cette raison, videz le réservoir après le travail puis séchez-le avant de ranger l'appareil.

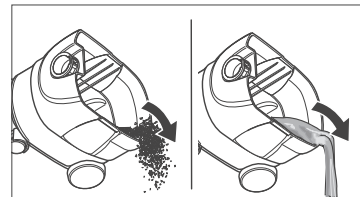

- Remettez le boîtier moteur sur le réservoir à salissures puis refermez les deux fermetures.

Changez le sachet-filtre en papier

(N° de réf. 6.904-263)

Remarque : l'indicateur d'état du filtre est au rouge.

- Eteignez l'appareil. ①
- Ouvrez les deux fermetures puis enlevez le boîtier moteur du réservoir à salissures.
- Du réservoir, sortez le sachet-filtre plein puis obturez son orifice.

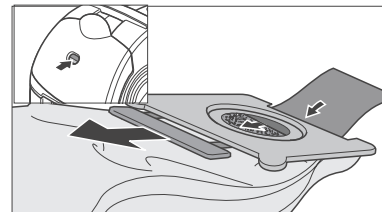

- Montez un sachet-filtre en papier neuf (voir le chapitre « Préparer l'aspirateur »).
- Remettez le boîtier moteur sur le réservoir à salissures puis refermez les deux fermetures.

Nettoyage du filtre à plis plats

Remarque : l'indicateur d'état du filtre est au rouge.

- Eteignez l'appareil. ①
- Actionnez plusieurs fois la commande de vibreur du filtre.

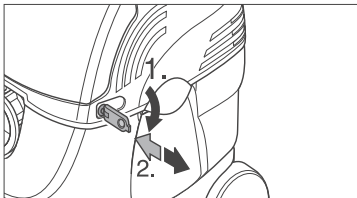

- Si les vibrations ne parviennent pas à décoller suffisamment les salissures, sortez le filtre à plis plats puis tapez-le (démontage : voir la section suivante).
- En présence de salissures rebelles, changez le filtre à plis plats.

Vérification / Changement du filtre à plis plats

(N° de réf. 6.414-498)

Vérifiez régulièrement si ce filtre est endommagé. Si c'est le cas, changez-le immédiatement faute de quoi le moteur risque, lui, de s'endommager.

- Eteignez l'appareil puis ouvrez le couvercle du compartiment à filtre.

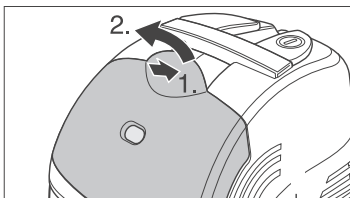

- Sortez le filtre à plis plats puis remplacez-le par un nouveau filtre. Remettez le cadre grillagé sur le filtre et fermez le couvercle.

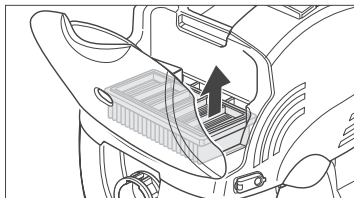

Vérification et nettoyage des accessoires

- Vérifiez la buse, le flexible ou le tuyau d'aspiration si vous pensez qu'ils sont bouchés. Pour nettoyer l'accessoire concerné, vous pouvez le laver avec de l'eau, mais faites-le sécher avant de poursuivre son utilisation.

Rangement de l'aspirateur

- Eteignez l'appareil. ①
- Débranchez la fiche mâle de la prise de courant.

Remarque : pour débrancher le cordon, ne tirez que sur la fiche mâle, jamais sur le cordon lui-même.

Si vous venez d'aspirer des salissures mouillées :

- Videz le réservoir à salissures, rincez ses parois intérieures suivant besoin puis faites-le sécher.

Si vous venez d'aspirer des liquides collants :

- Rincez les accessoires.
- Rangez les tuyaux d'aspiration et les accessoires dans le porte-accessoires.

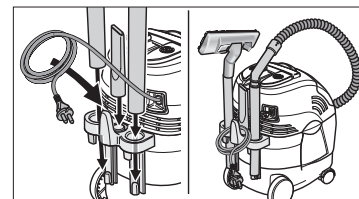

Dérangements et remèdes

Le tableau ci-dessous vous permettra de supprimer vous-même les dérangements mineurs. En cas de doute ou si le dérangement/la cause ne figurent pas dans le tableau, veuillez vous adresser au service après-vente agréé.

Risque d'électrocution !

Les travaux de réparation sur l'appareil sont exclusivement réservés au service après-vente agréé.

Dérangement	Cause	Remèdes
L'appareil ne démarre pas.	Aspirateur hors tension.	Vérifiez le fusible / disjoncteur du secteur, le cordon, la fiche mâle, faites les remplacer si nécessaire par un électricien agréé.
La puissance d'aspiration diminue.	Sachet-filtre en papier, filtre à plis plats, buse, flexible ou tuyau d'aspiration bouché. Indicateur de remplissage/d'encrassement sur le rouge.	Vérifiez et nettoyez-les suivant besoins.
	Sachet-filtre en papier ou réservoir à salissures plein.	Changez le sachet-filtre en papier ou videz le réservoir à salissures.
	Le filtre à plis plats manque ou n'a pas été correctement mis en place.	Mettez le filtre à plis plats correctement en place.
De la poussière sort de l'appareil pendant l'aspiration.	Flexible d'aspiration incorrectement branché.	Branchez correctement le flexible d'aspiration.
	Le filtre à plis plats manque, n'a pas été correctement mis en place ou est défectueux.	Mettez le filtre à plis plats correctement en place ou changez-le.
De l'eau ou de la mousse sortent de l'appareil pendant l'aspiration de liquide.	Flotteur coincé. Commutateur à flotteur défectueux.	Eteignez immédiatement l'appareil. Retirez le boîtier moteur et retournez-le. Si le flotteur s'est coincé dans sa cage, débloquez-le. Si vous n'y parvenez pas, contactez le service après-vente.

Données techniques

Tension d'alimentation	220–240 V/1–50 Hz
Ampérage du fusible/disjoncteur (temporisé) protégeant le secteur (CH)	16 A 10 A
Puissance de la turbine d'aspiration	
P _{max}	1200 W
P _{nom}	1000 W
Débit d'air	68 l/s
Dépression	200 mbars
Contenance	18 l
Quantité maxi. d'eau aspirable	12 l
Longueur	390 mm
Largeur	290 mm
Hauteur	490 mm
Poids sans les accessoires	6,5 kg
Diamètre nominal, accessoire Ø	35 mm
Niveau de pression acoustique (EN 60704-2-1)	72 dB(A)
Classe de protection	I
Longueur du cordon	7 m

Gentile cliente

grazie per avere scelto un aspiratore per liquidi e secco Kärcher.

Nel lavoro questo apparecchio vi offre molti vantaggi, come:

- Presa supplementare per il collegamento di elettrotensili, a regolazione elettronica.
- Sistema ECO-Filter
 - Cambio da aspirazione liquidi ad aspirazione a secco senza cambio filtro
 - Pulizia filtro grazie al dispositivo di vibrazione filtro
 - Facile sostituzione senza contatto con lo sporco
- Spia delle condizioni del filtro
- Portaccessori
- Collegamento dei numerosi accessori Kärcher

Vi auguriamo un piacevole lavoro con il vostro nuovo aspiratore. Se avete domande o suggerimenti a proposito del nostro prodotto, il nostro servizio assistenza clienti è volentieri a vostra disposizione (indirizzo sulla pagina posteriore).

Garanzia

Nei rispettivi paesi sono valide le condizioni di garanzia pubblicate dalla nostra società di vendita competente. Entro il termine di garanzia eliminiamo gratuitamente gli eventuali guasti all'apparecchio, se causati da un difetto di materiale o di produzione.

Nei casi previsti dalla garanzia rivolgetevi al vostro rivenditore, oppure al più vicino centro di assistenza autorizzato, portando anche gli accessori ed il documento di acquisto.

Istruzioni di sicurezza

Uso regolare

L'apparecchio è destinato all'uso come aspiratore per liquidi/a secco, secondo le descrizioni e le istruzioni di sicurezza fornite in queste istruzioni per l'uso.

- Utilizzate questo apparecchio solo per l'attività privata, come per es. a casa, nel laboratorio di bricolage o nell'automobile.
- Utilizzate questo apparecchio solo con gli accessori ed i ricambi autorizzati da Kärcher.

Qualsiasi uso diverso è ritenuto irregolare. Il produttore non risponde dei danni da ciò derivanti; il rischio è a carico esclusivo dell'utilizzatore.

Istruzioni di sicurezza generali

Consentire l'uso dell'apparecchio a bambini ed adolescenti solo sotto sorveglianza.

Non lasciate mai l'apparecchio incustodito quando l'interruttore principale è inserito.

Allacciamento elettrico

La tensione indicata sulla targhetta d'identificazione deve coincidere con la tensione di alimentazione.

Pericolo di scarica elettrica!

Non afferrare mai la spina di collegamento a rete con le mani bagnate.

Prima di ogni uso controllare la presenza di eventuali danni al cavo di alimentazione ed alla spina di collegamento a rete. Fare sostituire immediatamente dal servizio assistenza clienti/ elettricista autorizzato il cavo di alimentazione danneggiato.

Negli ambienti umidi, per es. nel bagno, collegare l'apparecchio solo a prese di corrente protette mediante interruttore differenziale. In caso di dubbio consultare un elettricista.

Pericolo di esplosione!

Non spruzzare ed aspirare mai liquidi esplosivi, gas infiammabili, polveri esplosive ed inoltre acidi e solventi non diluiti! Rientrano tra questi benzina, diluenti per vernici e olio combustibile i quali, miscelati con l'aria di aspirazione, possono formare vapori o miscele esplosivi, ed anche polveri di alluminio e di magnesio. Queste sostanze possono anche attaccare i materiali impiegati per l'apparecchio.

Non aspirare oggetti accesi o incandescenti.

In caso d'impiego dell'apparecchio in zone di pericolo(per es. distributori di carburanti) devono essere osservate le relative norme di sicurezza. È vietato l'uso dell'apparecchio in ambienti con atmosfera potenzialmente esplosiva.

Tutela dell'ambiente

Smaltimento dell'imballaggio

I materiali dell'imballaggio sono riciclabili. Siete pregati di avviare l'imballaggio al riciclaggio.

Rottamazione dell'apparecchio dismesso

Per informazioni sulla rottamazione ecologica rivolgetevi al vostro rivenditore Kärcher.

Fornitura

Nel disimballaggio controllate la completezza del contenuto della confezione. Le ruote (5), rotelle sterzanti (6) ed il portaccessori (7) devono essere montati prima della messa in funzione. In caso di danni di trasporto informate il vostro rivenditore.

11 Spia condizioni filtro

indica rosso quando il sacchetto-filtro di carta è pieno, il filtro piano plissettato o gli accessori sono otturati

10 Filtro piano plissettato

(incorporato nell'apparecchio filtra le sostanze sospese e protegge la turbina di aspirazione

9 Raccordo di aspirazione

per collegare il tubo flessibile di aspirazione

8 Vibrazione filtro manuale

Accessori

A Sacchetto-filtro di carta

B Tubo flessibile di aspirazione, 3,5 m

C Tubi rigidi di aspirazione (x2)

D Bocchetta per fessure

ø 35 mm per angoli, giunti e caloriferi

E Bocchetta di aspirazione liquidi-a secco

ø 35 mm commutabile per superfici dure/moquette

F Adattatore

per l'adattamento al raccordo dell'elettrotensile

G Impugnatura curva

a manicotto

H Tubo di aspirazione flessibile

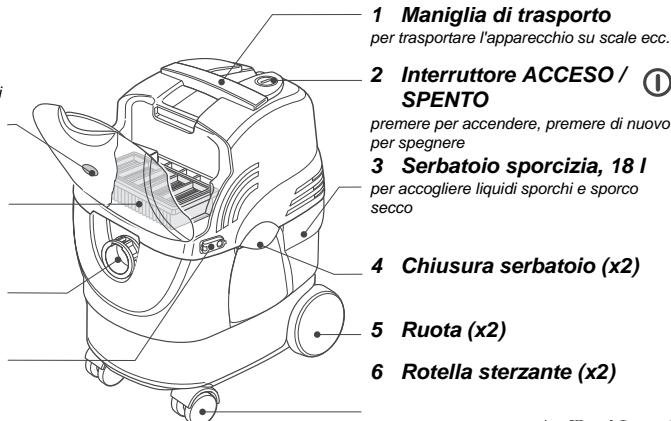

12 Presa di rete

per il collegamento di elettrotensili

7 Portaccessori

per accogliere gli accessori

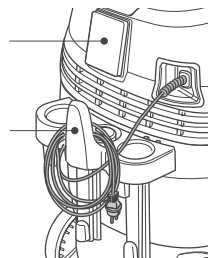
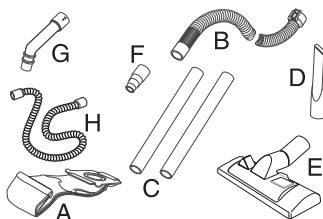

Preparare l'aspiratore per il funzionamento

- Aprite le due chiusure e staccate il gruppo motore dal serbatoio sporcizia.

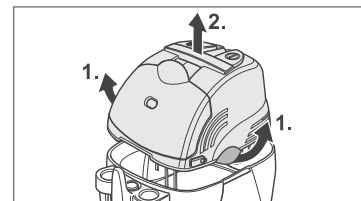

- Prendete le ruote e le rotelle sterzanti dal serbatoio sporcizia e inseritele spingendo con forza nelle previste sedi di montaggio, si sente lo scatto di arresto delle ruote.

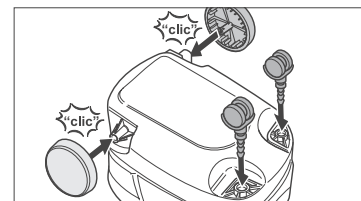

- Montate i portaccessori.

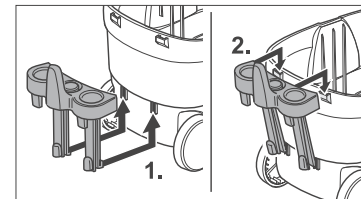

Per l'aspirazione a secco

- Inserite il sacchetto-filtro di carta

Avvertenza: potete aspirare lo sporco secco grosso senza sacchetto-filtro di carta.

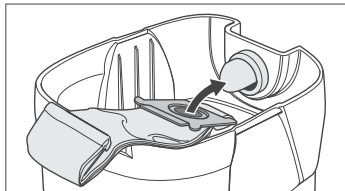

- Collocate il gruppo motore sul serbatoio sporcizia e chiudete le due chiusure.

Collegare gli accessori.

- Inserite il tubo flessibile di aspirazione nel raccordo dell'apparecchio, si sente lo scatto di arresto.

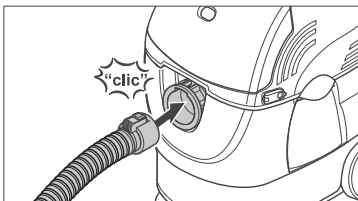

Avvertenza: per lavorare comodamente in casa, utilizzate l'acclusa impugnatura curva.

- Inserire l'impugnatura curva direttamente sul tubo flessibile di aspirazione e collegare all'impugnatura l'accessorio desiderato.

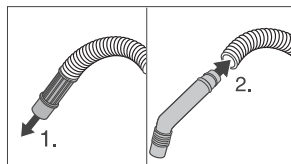

- Unite i due tubi rigidi di aspirazione e collegateli con l'impugnatura.
- Inserite la bocchetta per pavimenti sul tubo rigido.

Avvertenza: per l'uso normale, inserire la bocchetta per fessure direttamente sul tubo flessibile di aspirazione, ma è anche adatta per essere collegata direttamente ai tubi rigidi.

Così lavorate con l'aspiratore

Inizio del lavoro

- Controllate che il sacchetto-filtro di carta o il serbatoio dello sporco non siano ancora pieni.
- Inserite la spina di alimentazione in una presa di rete.
- Quando volete iniziare il lavoro, accendete l'apparecchio.

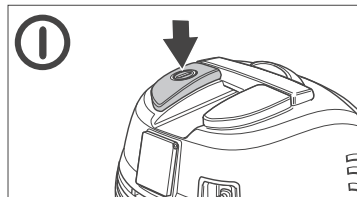

- La bocchetta per pavimenti può essere commutata con il piede per lavorare su pavimento duro oppure su moquette.

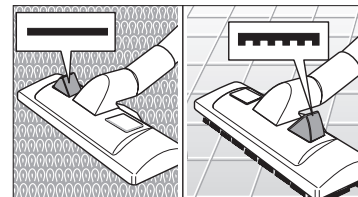

Funzionamento in servizio automatico con elettroutensile collegato

- **1** Invece dei tubi rigidi di aspirazione con la bocchetta per pavimenti, inserite sul tubo flessibile di aspirazione l'accluso adattatore e collegatelo con il raccordo dell'elettroutensile.
- **2** Tubo di aspirazione flessibile (H)

Avvertenza: un accessorio di grande aiuto per tutti coloro che lavorano molto in servizio automatico.

Inserite l'estremità più spessa direttamente sul tubo flessibile di aspirazione e l'altra estremità sull'adattatore a corredo. Collegate l'adattatore con il raccordo dell'elettroutensile.

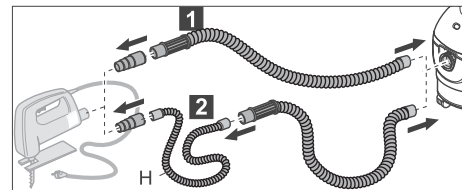

Avvertenza: Si possono collegare elettrodomestici con una potenza assorbita di 100-2100 W (CH: 100-1100 W).

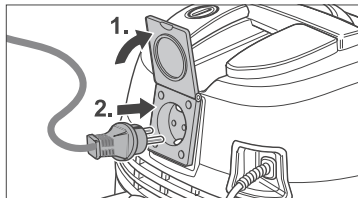

- Quando volete iniziare il lavoro, accendete l'apparecchio.
- Non appena accendete l'elettrodomestico, la turbina di aspirazione entra in funzione con un ritardo di 0,5 secondi. Quando spegnete l'elettrodomestico, la turbina di aspirazione continua a funzionare per altri ca. 8 secondi, per aspirare i residui dal tubo di aspirazione.

Terminare il lavoro

- Spegnete l'apparecchio. ①
- Staccate il cavo di alimentazione.

Avvertenza: per staccare il cavo afferratelo solo sulla spina, non tirate mai il cavo!

- Se necessario, sostituite il sacchetto-filtro di carta e vuotate il serbatoio sporcia.

Esempi d'impiego

Avvertenza: per lavorare comodamente in casa, utilizzate l'acclusa impugnatura curva.

- Inserire l'impugnatura curva direttamente sul tubo flessibile di aspirazione e collegare all'impugnatura l'accessorio desiderato.

Aspirazione a secco

- Per aspirare sporco secco fine inserite il sacchetto-filtro di carta.

Avvertenza: potete aspirare lo sporco secco grosso senza sacchetto-filtro di carta.

- Se la spia delle condizioni del filtro indica rosso, il sacchetto-filtro di carta è pieno, oppure il filtro piano plissettato o un accessorio è otturato. In tal caso leggete il capitolo «Cosa dovrete fare regolarmente»

Aspirazione di liquidi

- Lavorate generalmente senza sacchetto-filtro di carta.

Avvertenza: quando il serbatoio è pieno di liquido, un galleggiante chiude l'apertura di aspirazione e la turbina di aspirazione gira ad una maggiore velocità. Spegnete immediatamente l'apparecchio e vuotate il serbatoio.

- Dopo lo svuotamento si può riprendere immediatamente il lavoro.

Cosa dovrete fare regolarmente

Vuotare il serbatoio sporcia

- Spegnete l'apparecchio. ①
- Aprite le due chiusure e staccate il gruppo motore dal serbatoio sporcia.
- Vuotate il serbatoio sporcia.

Avvertenza: il materiale umido aspirato oppure l'acqua sporca se restano nel serbatoio formano sostanze di putrefazione, perciò dopo il lavoro, prima di conservare l'apparecchio, vuotate e lavate il serbatoio e lasciatelo asciugare.

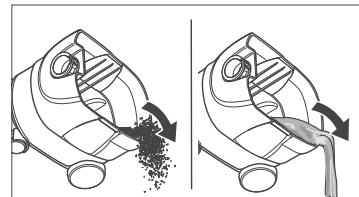

- Collocate il gruppo motore sul serbatoio sporcia e chiudete le due chiusure.

Sostituire il sacchetto-filtro di carta

(Codice di ordinazione No 6.904-263)

Avvertenza: la spia per le condizioni del filtro indica rosso.

- Spegnete l'apparecchio. ①
- Aprite le due chiusure e staccate il gruppo motore dal serbatoio sporcia.
- Estraiete dal serbatoio il sacchetto-filtro di carta pieno dal serbatoio e chiudete l'apertura del sacchetto.

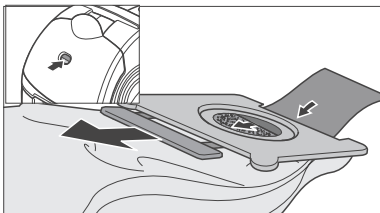

- Inserite un nuovo sacchetto-filtro di carta (cfr. capitolo «Preparare l'aspiratore per il funzionamento»).
- Collocate il gruppo motore sul serbatoio sporcia e chiudete le due chiusure.

Pulire il filtro piano plissettato

Avvertenza: la spia per le condizioni del filtro indica rosso.

- Spegnete l'apparecchio. ①
- Azionate più volte il dispositivo di vibrazione filtro.

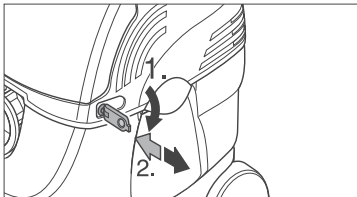

- Se nonostante la ripetuta vibrazione lo sporco non si stacca in modo soddisfacente, togliete il filtro piano plissettato e battetelo (smontaggio cfr. capitolo seguente).
- In caso di sporco resistente, sostituite il filtro piano plissettato.

Controllare / sostituire il filtro piano plissettato

(Codice di ordinazione No 6.414-498)

Controllate regolarmente il filtro piano plissettato per accertare danni. Se il filtro è danneggiato sostituitelo immediatamente, altrimenti il motore può subire danni.

- Spegnete l'apparecchio ed aprite il coperchio del vano filtro.

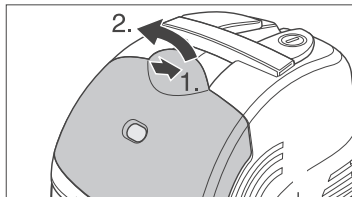

- Estraiete il filtro piano plissettato e sostituitelo con un filtro nuovo. Ricollocate la cornice con griglia sul filtro e chiudete il coperchio.

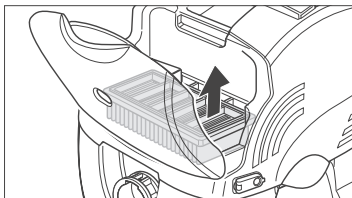

Controllare e pulire gli accessori

- Se avete il sospetto di un'otturazione, controllate la bocchetta, il tubo flessibile o rigido. Per la pulizia potete lavarli con l'acqua, lasciandoli poi asciugare prima di riutilizzarli.

Conservare l'aspiratore

- Spegnete l'apparecchio. ①
- Staccate il cavo di alimentazione.

Avvertenza: per staccare il cavo afferratelo solo sulla spina, non tirate mai il cavo!

Se avete usato l'aspiratore per aspirare liquidi:

- Vuotate il serbatoio sporcia, se necessario lavatelo all'interno ed all'esterno e lasciatelo asciugare.

Se avete usato l'aspiratore per aspirare liquidi attaccaticci:

- Lavate anche gli accessori.
- Conservate i tubi rigidi e gli accessori nel portaccessori

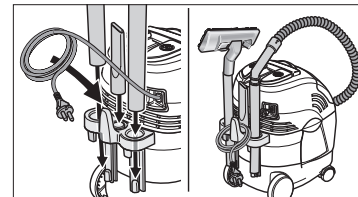

Eliminare in proprio i guasti

Con l'aiuto della tabella seguente, potete eliminare autonomamente i guasti più semplici. In caso di dubbio o di guasto/causa qui non indicati, rivolgetevi al servizio assistenza clienti autorizzato.

Pericolo di scarica elettrica!

I lavori di riparazione all'apparecchio devono essere eseguiti solo da un centro di assistenza autorizzato.

Guasto	Causa	Eliminazione
L'aspiratore non si avvia.	Manca tensione elettrica.	Controllare fusibile, cavo, spina e presa e, se necessario, farli sostituire da un elettricista.
La forza d'aspirazione perde potenza.	Sacchetto-filtro di carta, filtro piano plissettato, bocchetta, tubo flessibile o rigido di aspirazione otturati. Spia condizioni filtro indica «rosso».	Controllare e, se necessario, sostituire.
	Sacchetto-filtro di carta o serbatoio sporco pieno.	Cambiare il Sacchetto-filtro di carta oppure vuotare il serbatoio sporco.
	Il filtro piano plissettato manca oppure non è collocato correttamente.	Collocare correttamente il filtro piano plissettato.
Durante l'aspirazione esce polvere.	Il tubo flessibile di aspirazione non è collegato correttamente.	Collegare correttamente il tubo flessibile di aspirazione.
	Il filtro piano plissettato manca, non è collocato correttamente oppure è difettoso.	Collocare correttamente o sostituire il filtro piano plissettato.
Nell'aspirazione liquidi: uscita di acqua o di schiuma.	Galleggiante bloccato. Interruttore a galleggiante difettoso.	Spegnere immediatamente l'apparecchi. Togliere il gruppo motore e capovolgerlo. Restituire la mobilità al galleggiante bloccato nella gabbietta. Se ciò non è possibile, siete pregati di rivolgervi al servizio assistenza clienti.

Dati tecnici

Collegamento a rete	220–240 V / 1–50 Hz
Fusibile di rete (ad azione ritardata) (CH)	16 A 10 A
Potenza (turbina di aspirazione)	
P_{max}	1200 W
P_{NOMIN}	1000 W
Volume d'aria	68 l/s
Vuoto	200 mbar
Capacità	18 l
Max. capacità acqua	12 l
Lunghezza	390 mm
Larghezza	290 mm
Altezza	490 mm
Peso senza accessori ca.	6,5 kg
Diametro nominale, accessori	Ø 35 mm
Livello di pressione acustica (EN 60704-2-1)	72 dB(A)
Classe di sicurezza	I
Lunghezza cavo	7 m

Geachte klant,

Wij zijn u dankbaar voor uw keuze voor een zuiger voor nat en droog zuigen van Kärcher.

Dit apparaat biedt u veel gemak tijdens de werkzaamheden, bijvoorbeeld:

- Extra stopcontact voor aansluiting van elektrische gereedschappen, elektronisch geregeld
- ECO-filtersysteem:
 - Wisselen van nat naar droog zuigen zonder het filter te wisselen.
 - Filter reinigen door handmatig afschudden van het filter.
 - Eenvoudig vervangen van het filter zonder met vuil in aanraking te komen.
- Indicatie van de filtertoestand.
- Opbergen van toebehoren.
- Aansluitmogelijkheden voor uitgebreid speciaal toebehoren van Kärcher.

Wij wensen u veel plezier met uw nieuwe zuiger. Wanneer u vragen of suggesties met betrekking tot ons product heeft, is onze klantenservice u graag van dienst (zie de achterzijde voor het adres).

Garantie

De door onze verkoopmaatschappij in uw land uitgegeven garantievoorwaarden zijn van toepassing. Eventuele storingen aan het apparaat verhelpen wij zonder kosten binnen de garantietermijn als een materiaal of fabrieksfout hiervan de oorzaak is.

Neem bij klachten binnen de garantietermijn contact op met uw leverancier of de dichtstbijzijnde klantenservicewerkplaats en neem het toebehoren en uw aankoopbewijs mee.

Veiligheidsvoorschriften

Gebruik volgens bestemming

Het apparaat is bestemd voor gebruik als zuiger voor nat en droog zuigen volgens de beschrijvingen en veiligheidsvoorschriften in deze gebruiksaanwijzing.

- Gebruik dit apparaat alleen voor particuliere toepassingen, bijvoorbeeld in het huishouden, de hobbyruimte of de auto.
- Gebruik het apparaat alleen met toebehoren en vervangingsonderdelen die door Kärcher zijn geadviseerd.

Elk ander gebruik geldt als niet volgens de bestemming. Voor hieruit voortkomende schade is de fabrikant niet aansprakelijk. Het risico hiervoor draagt alleen de gebruiker.

Algemene veiligheidsvoorschriften

Laat kinderen en jongeren het apparaat alleen onder toezicht gebruiken.

Laat het apparaat nooit onbeheerd achter wanneer de hoofdschakelaar ingeschakeld is.

Elektrische aansluiting

De spanning op het typeplaatje moet overeenkomen met de netspanning.

 **Gevaar voor een elektrische schok!**
Pak de stekker nooit met vochtige handen vast.

Controleer het aansluitsnoer en de stekker voor elk gebruik op beschadiging. Laat een beschadigd aansluitsnoer onmiddellijk door een erkende klantenservice of een vakman voor elektrische montage vervangen.

Sluit het apparaat in een vochtige ruimte, bijvoorbeeld een badkamer, alleen aan op een stopcontact met een aardlekschakelaar in de stroomkring. Raadpleeg in geval van twijfel een vakman voor elektrische montage.

Explosiegevaar!

Nooit explosieve vloeistoffen, brandbare gassen, explosief stof en onverdunde zuren en oplosmiddelen opzuigen en sproeien. Daarbij horen onder andere benzine, verfverdunder en stookolie die door vermenging met de zuigluft explosieve dampen of mengsels kunnen vormen en verder aluminium en magnesiumstof. Deze stoffen kunnen bovendien de voor het apparaat gebruikte materialen aantasten.

Zuig geen brandende of gloeiende voorwerpen op.

Wanneer het apparaat in een gevaarlijke omgeving wordt gebruikt, bijvoorbeeld bij een tankstation, moeten de daar geldende veiligheidsvoorschriften in acht worden genomen. Het gebruik in ruimten met explosiegevaar is niet toegestaan.

Milieubescherming

Verpakking afvoeren

De verpakkingsmaterialen kunnen worden gerecycled. Geef de verpakking af bij een inzamelpunt voor recycling.

Oude apparaat afvoeren

Informatie over milieubewuste afvoer is verkrijgbaar bij uw Kärcher-leverancier.

Meegeleverd

Controleer bij het uitpakken of de inhoud van de verpakking compleet is. De wielen (5), zwenkwieltjes (6) en toebehorenhouder (7) moeten voor de ingebruikneming gemonteerd worden. Stel bij transportschade uw leverancier op de hoogte.

11 Indicatie van de filtertoestand.

Is rood wanneer de papierfilterzak vol is of wanneer het harmonicafilter of het toebehoren verstopt zijn.

10 Harmonicafilter

(in het apparaat ingebouwd)
Filtert zwevende stoffen en beschermt de zuigturbine

9 Zuigaansluiting

Voor het aansluiten van de zuigslang

8 Filter afschudden

Handmatig

Toebehoren

A Papieren filterzak

B Zuigslang, 3,5 m

C Zuigbuis 2x

D Voegenzuigmond

NW 35 mm, voor randen, voegen en verwarmingsradiatoren

E Zuigmond voor nat en droog zuigen

NW 35 mm, omschakelbaar voor harde vloeren en tapijtvloeren

F Adapter

Voor aanpassing aan aansluiting van elektrisch gereedschap

G Gebogen handgreep

Kan worden vastgestoken

H Flexibele zuigslang

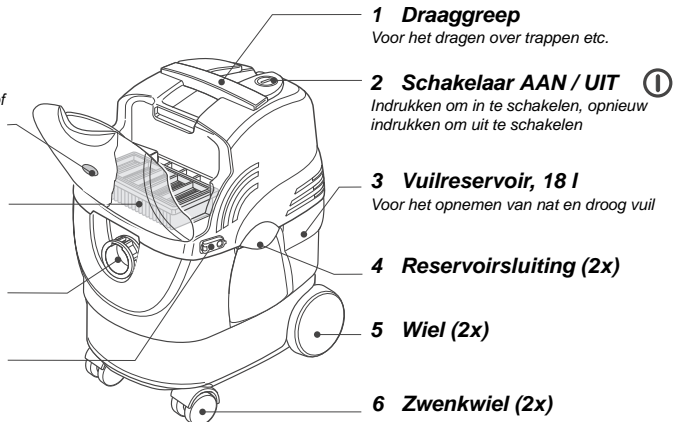

12 Stopcontact

Voor aansluiting van elektrische gereedschappen

7 Toebehorenhouder

voor opname van het toebehoren

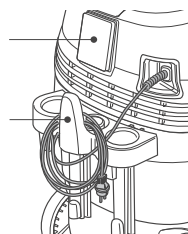
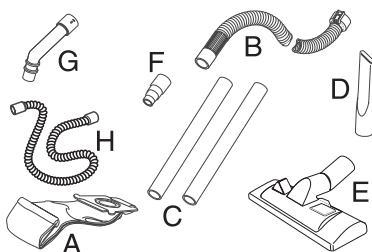

Zuiger voor gebruik voorbereiden

- Open de beide sluitingen en neem het motorhuis van het vuilreservoir.

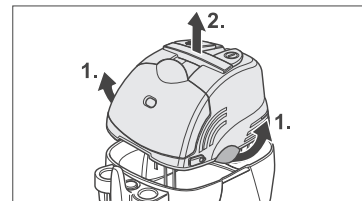

- Verwijder de wielen en zwenkwielen uit het vuilreservoir en duw deze in de daarvoor bedoelde gaten.

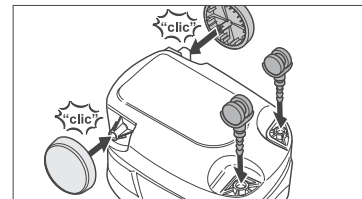

- Monteer de toebehorenhouder.

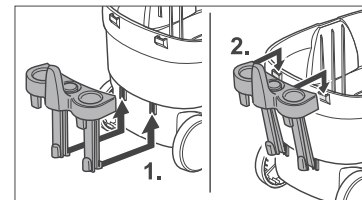

Voor droog zuigen:

- Breng de papieren filterzak aan.

Opmerking: vrij grof, droog vuil kunt u ook zonder papieren filterzak zuigen.

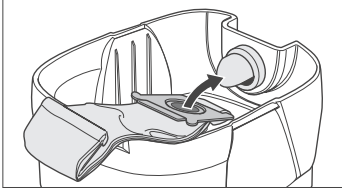

- Zet het motorhuis op het vuilreservoir en sluit beide sluitingen.

Sluit het toebehoren aan.

- Steek de zuigslang in de aansluiting op het apparaat. Deze klikt hoorbaar vast.

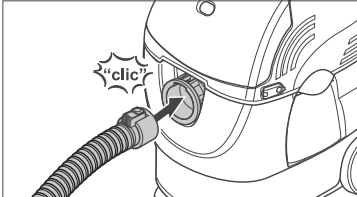

Opmerking: Gebruik voor ontspannen werkzaamheden in het huishouden de meegeleverde gebogen handgreep.

- Steek de gebogen handgreep rechtstreeks op de zuigslang en verbind het gewenste toebehoren met de handgreep.

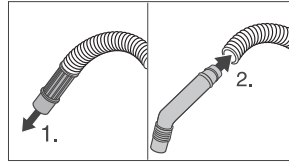

- Steek beide zuigbuizen ineen en verbind deze met de handgreep.

- Steek de vloerzuigmond op de zuigbuis.

Opmerking: De voegenzuigmond wordt voor normaal gebruik rechtstreeks op de zuigslang gestoken. Deze past echter ook rechtstreeks op de zuigbuis.

Zo werkt u met de zuiger

Met het werk beginnen

- Controleer of de papieren filterzak of het vuilreservoir niet vol zijn.
- Steek de stekker in een stopcontact.
- Schakel het apparaat in wanneer u met de werkzaamheden wilt beginnen.

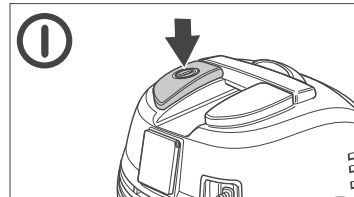

- De vloerzuigmond kunt u voor de werkzaamheden op een harde vloer of tapijt met uw voet omschakelen.

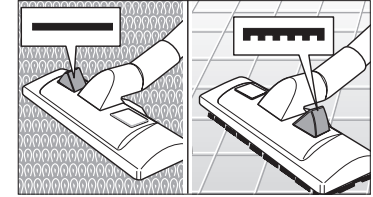

Werken in de automatische functie met aangesloten elektrisch gereedschap

- **1** Steek de meegeleverde adapter in plaats van de zuigbuis en de vloerzuigmond op de zuigslang en verbind deze met de aansluiting van het elektrische gereedschap.
- **2** Flexibele zuigslang (H)

Opmerking: Een nuttig hulpmiddel voor iedereen die veel met de automatische functie werkt. Steek het dikste einde rechtstreeks op de zuigslang en het andere einde op de meegeleverde adapter. Verbind de adapter met de aansluiting van het elektrische gereedschap.

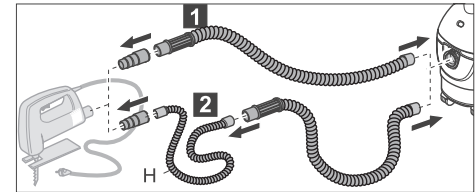

Opmerking: U kunt elektrische gereedschappen met een opgenomen vermogen van 100 tot 2100 watt aansluiten.

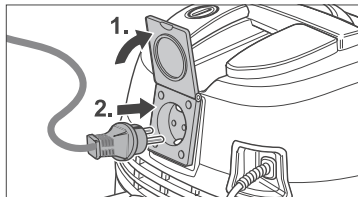

- Schakel het apparaat in wanneer u met de werkzaamheden wilt beginnen.
- Zodra u het elektrische gereedschap inschakelt, start de zuigturbine met een vertraging van 0,5 seconden. Wanneer u het elektrische apparaat uitschakelt, loopt de zuigturbine nog ca. 8 seconden om het restvuil van de zuigslang op te zuigen.

Met het werk stoppen.

- Schakel het apparaat uit. ①
 - Trek de stekker uit het stopcontact.
- Opmerking:** trek niet aan de kabel, maar aan de stekker.
- Vervang indien nodig de papieren filterzak of maak het vuilreservoir leeg.

Toepassingsvoorbeelden

Opmerking: Gebruik voor ontspannen werkzaamheden in het huishouden de meegeleverde gebogen handgreep.

- Steek de gebogen handgreep rechtstreeks op de zuigslang en verbind het gewenste toebehoren met de handgreep.

Droog zuigen

- Gebruik voor het zuigen van fijn, droog vuil de papieren filterzak.

Opmerking: vrij grof, droog vuil kunt u ook zonder papieren filterzak zuigen.

- Wanneer de filterindicatie rood is, is de papieren filterzak vol of is het harmonicafilter of het toebehoren verstopt. Zie daarvoor het hoofdstuk „Dit moet u regelmatig doen”.

Nat zuigen

- Werk altijd zonder papieren filterzak.

Opmerking: wanneer het reservoir vol met vloeistof is, sluit een vlotter de zuigopening en loopt de zuigturbine met een hoger toerental. Zet het apparaat onmiddellijk uit en maak het vuilreservoir leeg.

- Na het leegmaken kunt u onmiddellijk verder werken.

Dat moet u regelmatig doen

Vuilreservoir leegmaken

- Schakel het apparaat uit. ①
- Open de beide sluitingen en neem het motorhuis van het vuilreservoir.
- Maak het vuilreservoir leeg.

Opmerking: vochtig zuigmateriaal of vuil water bederven wanneer deze in het reservoir achterblijven. Spoel daarom het vuilreservoir na de werkzaamheden schoon en laat het drogen, voordat u het apparaat opbergt.

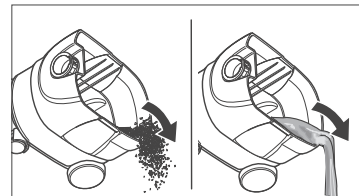

- Zet het motorhuis op het vuilreservoir en sluit beide sluitingen.

Papieren filterzak vervangen

(bestelnr. 6.904-263)

Opmerking: de indicatie van de filtertoestand is rood.

- Schakel het apparaat uit. ①
- Open de beide sluitingen en neem het motorhuis van het vuilreservoir.
- Neem de volle papieren filterzak uit het reservoir en sluit de opening.

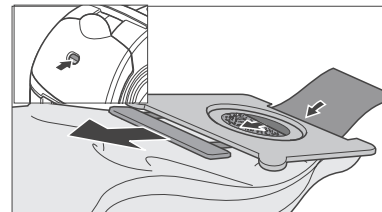

- Breng een nieuwe papieren filterzak aan (zie het hoofdstuk „Zuiger voor gebruik voorbereiden”).
- Zet het motorhuis op het vuilreservoir en sluit beide sluitingen.

Harmonicafilter reinigen

Opmerking: de indicatie van de filtertoestand is rood.

- Schakel het apparaat uit. ①
- Schud het filter enkele keren.

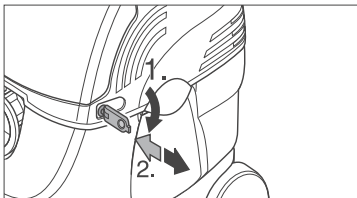

- Wanneer ondanks het schudden het vuil niet goed loskomt, dient u het harmonicafilter te verwijderen en het af te kloppen (zie voor de demontage het volgende hoofdstuk).
- Vervang het harmonicafilter wanneer het vuil erg vast zit.

Harmonicafilter controleren of vervangen

(bestelnr. 6.414-498)

Controleer het harmonicafilter regelmatig op beschadigingen. Wanneer het harmonicafilter beschadigd is, dient u het onmiddellijk te vervangen omdat anders de motor beschadigd kan raken.

- Schakel het apparaat uit en open het deksel van de filterruimte.

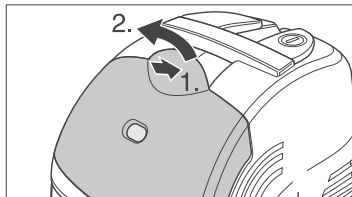

- Verwijder het harmonicafilter en vervang het door een nieuw filter. Plaats het roosterkader weer op het filter en sluit het deksel.

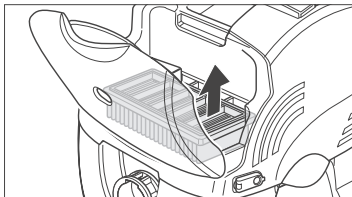

Toebehoren controleren en reinigen

- Controleer zuigmond, zuigslang of zuigbuis bij een mogelijke verstopping. U kunt het toebehoren reinigen door het met water te wassen. Laat het drogen voordat u het opnieuw gebruikt.

De zuiger bewaren

- Schakel het apparaat uit. ①
- Trek de stekker uit het stopcontact.

Opmerking: trek niet aan de kabel, maar aan de stekker.

Wanneer u nat gezogen geeft:

- Maak het vuilreservoir leeg, spoel het indien nodig van binnen uit en laat het drogen.

Wanneer u plakkende vloeistof heeft gezogen:

- Spoel het toebehoren uit.
- Steek de zuigbuizen en het toebehoren in de toebehorenhouder.

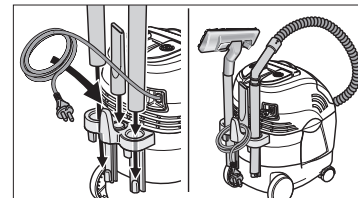

Storingen zelf verhelpen

Met het volgende overzicht kunt u eenvoudige storingen zelf verhelpen. Neem contact op met de erkende klantenservice in geval van twijfel of wanneer een storing of oorzaak hier niet wordt genoemd.

Gevaar voor een elektrische schok!

Reparatiewerkzaamheden aan het apparaat mogen alleen door de erkende klantenservice worden uitgevoerd.

Storing	Oorzaak	Oplossing
Zuiger start niet.	Geen elektrische spanning.	Controleer zekering, kabel, stekker en stopcontact. Laat indien nodig vervangen door een elektromonteur.
Zuigkracht wordt minder.	Papieren filterzak, harmonicafilter, zuigmond, zuigslang of zuigbuis verstopt. Indicatie van de filtertoestand is rood.	Controleer en reinig indien nodig.
	Papieren filterzak of vuilreservoir vol.	Vervang de papieren filterzak of maak het vuilreservoir leeg.
Stof komt bij het zuigen naar buiten.	Harmonicafilter ontbreekt of is niet goed aangebracht.	Breng het harmonicafilter goed aan.
	Zuigslang is niet goed aangesloten.	Sluit de zuigslang goed aan.
Stof nat zuigen: water of schuim komt naar buiten.	Harmonicafilter ontbreekt, is niet goed aangebracht of defect.	Breng het harmonicafilter goed aan of vervang het.
	Vlotter klemt. Vlotterschakelaar defect	Zet het apparaat onmiddellijk uit. Verwijder het motorhuis en keer het om. Maak de vastzittende vlotter in de kooi weer los. Neem contact op met de klantenservice wanneer het niet mogelijk is om de fout te herstellen

Technische gegevens

Netaansluiting	220–240 V / 1–50 Hz
Netzekering (traag)	16 A
Capaciteit (zuigturbine)	
P_{max}	1200 W
P_{nom}	1000 W
Luchthoeveelheid	68 l/s
Vacuüm	200 mbar
Inhoud	18 l
Max. hoef. wateropname	12 l
Lengte	390 mm
Breedte	290 mm
Hoogte	490 mm
Gewicht zonder toebehoren ca.	6,5 kg
Nominale diameter toebehoren \emptyset	35 mm
Geluidsdrukkniveau (EN 60704-2-1)	72 dB(A)
Isolatieklasse	I
Kabellengte	7 m

Distinguido cliente:

muchas gracias por haberse decidido a adquirir un aspirador en seco y húmedo de Kärcher.

El aparato le ofrece un amplio nivel de confort a la hora de realizar los trabajos de aspiración, como por ejemplo:

- Enchufe adicional para acoplar herramientas eléctricas, con regulación electrónica
- Sistema de filtros ECO
 - Cambia de aspiración de suciedad húmeda o líquida a suciedad seca sin cambiar el filtro
 - Limpia el filtro por medio de un dispositivo de limpieza mecánica del filtro
 - Cambia de forma fácil y sencilla el filtro sin necesidad de entrar en contacto con la suciedad acumulada en el mismo.
- Indicador del estado del filtro
- Soportes para guardar los accesorios
- Amplia gama de accesorios opcionales

Le deseamos un agradable y eficaz trabajo con su nuevo aspirador. Para cualquier duda o sugerencia que tuviera, no dude en ponerse en contacto con nosotros (la dirección de nuestro Servicio Postventa figura al dorso).

Garantía

En cada país rigen las condiciones de garantía establecidas por las correspondientes Sociedades Distribuidoras. Las perturbaciones y averías de su aparato serán subsanadas de modo gratuito en la medida en que las causas de las mismas sean debidas a defectos de material o de fabricación.

En un caso de garantía rogamos se dirija al Distribuidor en donde adquirió el aparato o a la Delegación Oficial del Servicio Postventa.

Consejos y advertencias de seguridad

Aplicación correcta del aparato

El aparato ha sido concebido y diseñado para su aplicación como aspirador de suciedad seca, líquida o húmeda. Antes de poner en marcha el aparato por vez primera deberán leerse atentamente las presentes instrucciones de servicio, observándolas estrictamente durante el trabajo práctico con el mismo.

- El aparato ha sido diseñado exclusivamente para uso doméstico, por ejemplo en el hogar, la sala de bricolaje o el coche.
- Utilice el aparato sólo en combinación con los accesorios y repuestos originales del fabricante o explícitamente homologados o aconsejados por éste

Cualquier uso que se haga del aparato que no figure en las correspondientes instrucciones y consejos para uso y servicio del mismo, se considerará como un uso inadecuado del mismo. El fabricante no asume la responsabilidad por ningún daño o desperfecto que se produzca como consecuencia del uso inadecuado del aparato. La responsabilidad y riesgo de ello recae entera y exclusivamente en el usuario del aparato.

Advertencias generales de seguridad

¡El uso del aparato por niños o jóvenes sólo está permitido en presencia de una persona adulta!

No abandone nunca el aparato mientras esté pulsado el interruptor principal de éste.

Conexión a la red eléctrica

Cerciorarse de que la tensión de la red coincide con los valores señalados en la placa de características del aparato.

¡Peligro de descargas eléctricas!

No asir nunca el enchufe con las manos húmedas.

Verificar antes de la puesta en marcha del aparato si el cable de conexión presenta huellas de daños o desperfectos. Los cables de conexión defectuosos deberán ser sustituidos inmediatamente por personal técnico del Servicio Técnico Postventa Oficial o por un técnico especializado del ramo.

Conectar el aparato en recintos o habitaciones húmedas (por ejemplo el cuarto de baño, etc.) sólo si las tomas de corriente de estos recintos están provistas de un interruptor de corriente diferencial. En caso de duda consulte a su electricista.

¡Peligro de explosión!

¡No aspirar jamás líquidos explosivos, gases inflamables, polvos explosivos, ácidos no diluidos ni disolventes tales como gasolina, disolventes de pinturas o gas-oil que, al ser mezclados por proceso de turbulencia con el aire aspirado, pueden dar lugar a vapores o mezclas explosivas! Tampoco deberán aspirarse acetona, ácidos no diluidos, disolventes ni polvos de aluminio o magnesio que pudieran atacar los materiales empleados en la fabricación del aparato.

No aspirar productos incandescentes, como por ejemplo rescoldos, cerillas, cigarrillos, cigarros o ceniza caliente.

En caso de utilizar el aparato en zonas de peligro (por ejemplo gasolineras, estaciones de servicio) deberán observarse estrictamente las correspondientes instrucciones de seguridad. Queda terminantemente prohibido hacer funcionar el aparato en recintos amenazados de explosión.

Consejos para preservar el medio ambiente

Desguace del embalaje

No tire el embalaje del aparato y sus elementos al cubo de la basura. Entréguelo en los Puntos o Centros Oficiales de recogida para su reciclaje o recuperación.

Desguace de aparatos usados

Su Distribuidor o Administración local le informará gustosamente sobre las vías y posibilidades más eficaces y actuales para la eliminación respetuosa con el medio ambiente de los aparatos usados.

Volumen de suministro

Verifique al desembalar el aparato si el equipo de serie del aparato está completo. Las ruedas de desplazamiento (5), las ruedas giratorias (6) y el soporte para los accesorios (7) tienen que montarse en el aparato antes de proceder a su puesta en marcha. Si al desembalar el aparato comprobara Vd. algún daño o desperfecto en el mismo atribuible al transporte, rogamos se dirija inmediatamente al distribuidor en donde adquirió el aparato.

11 Indicador del estado del filtro

se pone rojo al estar la bolsa de filtro de papel llena o un accesorio obstruido

10 Filtro plegado plano

(integrado en el aparato)
filtra las partículas más pequeñas que se encuentran suspendidas en el aire y protege la turbina

9 Conexión para la manguera de aspiración

Para acoplar la manguera de aspiración

8 Dispositivo de limpieza mecánica del filtro

Para accionar manualmente

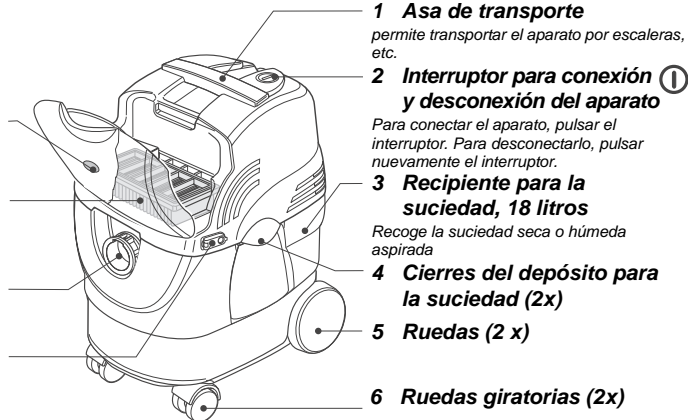

1 Asa de transporte
permite transportar el aparato por escaleras, etc.

2 Interruptor para conexión y desconexión del aparato ①

Para conectar el aparato, pulsar el interruptor. Para desconectarlo, pulsar nuevamente el interruptor.

3 Recipiente para la suciedad, 18 litros

Recoge la suciedad seca o húmeda aspirada

4 Cierres del depósito para la suciedad (2x)

5 Ruedas (2 x)

6 Ruedas giratorias (2x)

Accesorios

A Bolsa de filtro, de papel

B Manguera de aspiración, 3,5 m.

C Tubos de aspiración 2x

D Boquilla para ranuras

Diámetro nominal 35 mm. Para limpieza de bordes, ranuras y calefacciones

E Boquilla barreadora en seco y húmedo

Diámetro nominal 35 mm. Se puede conmutar entre aspiración de superficies enmoquetadas y suelos resistentes

F Adaptador

para acoplar en la conexión de la herramienta eléctrica

G Empuñadura curvada

acoplable

H Manguera de aspiración flexible

12 Toma de corriente
para acoplar herramientas eléctricas

7 Soporte

Permite recoger los accesorios del aparato

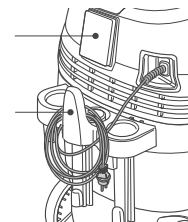
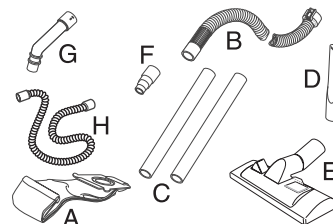

Preparativos previos a la puesta en marcha del aparato

- Abrir los dos cierres laterales. Extraer la tapa con turbina integrada del recipiente para la suciedad del aparato.

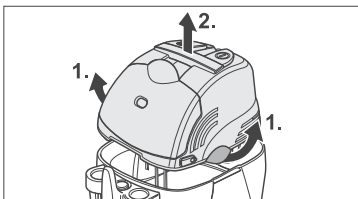

- Retirar las ruedas de desplazamiento y las giratorias del recipiente para la suciedad y encajarlas en los alojamientos correspondientes. Prestar atención a que las ruedas desplazamiento encajen de modo audible.

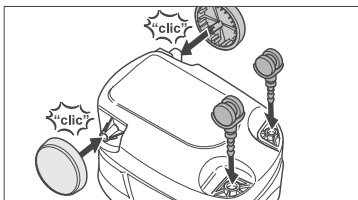

- Encajar el soporte para los accesorios en la fijación correspondiente.

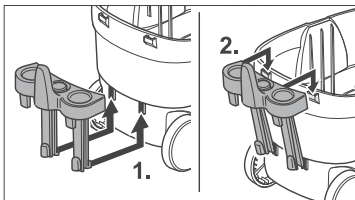

Preparativos para la aspiración en seco:

- Colocar la bolsa de filtro de papel en su sitio.

Nota: La suciedad seca gruesa también se puede aspirar sin la bolsa de filtro de papel en el aparato.

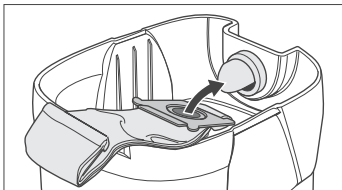

- Montar la tapa con la turbina integrada sobre el recipiente para la suciedad y bloquear los cierres laterales.

Empalmar los accesorios

- Acoplar la manguera de aspiración en la conexión correspondiente del aparato, hasta que enclave de modo audible.

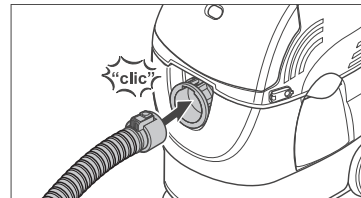

Nota: Utilice la empuñadura curvada suministrada con el aparato para efectuar sus trabajos en el hogar de un modo cómodo y sin cansarse

- Acoplar un extremo de la empuñadura directamente en la manguera de aspiración y empalmar el accesorio que se desee utilizar en el otro extremo de la empuñadura.

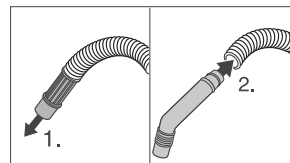

- Empalmar los dos tubos de aspiración y acoplarlos a la empuñadura.

- Acoplar la boquilla barredora de suelos en el tubo de aspiración.

Nota: La boquilla de ranuras se monta directamente en la manguera de aspiración, aunque también se puede empalmar en el tubo de aspiración.

Trabajo práctico con el aparato

Inicio del trabajo

- Verificar si el aparato incorpora la bolsa de filtro de papel. Cerciorarse asimismo de que el recipiente para la suciedad no esté lleno.
- Introducir el enchufe del aparato en la toma de corriente.
- Conectar el aparato pulsando el interruptor de conexión y desconexión para comenzar con el trabajo.

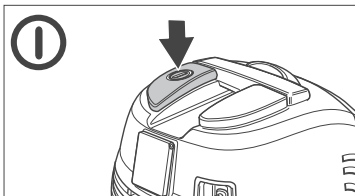

- La boquilla barreadora de suelos se puede conmutar con el pie de la posición de aspiración de suelos resistentes a aspiración de alfombras y moquetas.

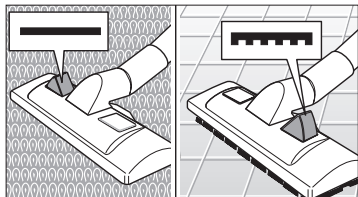

Trabajar en la modalidad automática con una herramienta eléctrica acoplada

- **1** Empalme el adaptador suministrado con el aparato con la manguera de aspiración en lugar de los tubos de aspiración y la boquilla barreadora. Acople a continuación el adaptador con la herramienta eléctrica.
- **2** Manguera de aspiración flexible (H)
Acoplar el extremo más grueso directamente en la manguera de aspiración; empalmar el otro extremo en el adaptador suministrado con el aparato. Acoplar el adaptador en la conexión de la herramienta eléctrica que se desea utilizar.

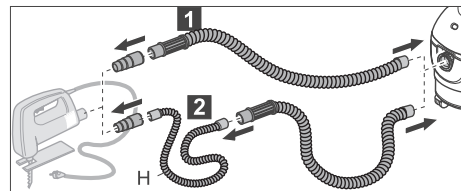

Nota: Se pueden acoplar herramientas eléctricas con una absorción de potencia de 100–2.100 W.

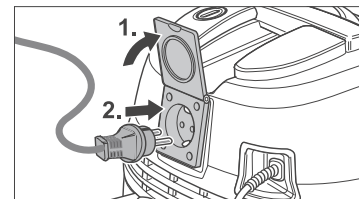

- Conectar el aparato pulsando el interruptor de conexión y desconexión para comenzar con el trabajo.
- Tan pronto como se conecta la herramienta eléctrica, la turbina se activa con un retardo temporal de 0,5 segundos. Tras desconectar la herramienta eléctrica, la turbina continúa funcionando durante aprox. 8 segundos a fin de aspirar la suciedad residual que pudiera encontrarse en la manguera de aspiración

Concluir los trabajos con el aparato

- Desconectar el aparato. **1**
- Extraer el enchufe del aparato de la toma de corriente.

Nota: No extraer nunca el cable de conexión del aparato de la toma de corriente tirando del cable, sino asíéndolo siempre por el cuerpo del enchufe.

- En caso necesario, sustituir la bolsa de filtro de papel por una nueva o evacuar la suciedad acumulada en el recipiente.

Ejemplos de aplicación práctica del aparato

Nota: Utilice la empuñadura curvada suministrada con el aparato para efectuar sus trabajos en el hogar de un modo cómodo y sin cansarse

- Acoplar un extremo de la empuñadura directamente en la manguera de aspiración y empalmar el accesorio que se desee utilizar en el otro extremo de la empuñadura.

Aspiración de suciedad seca

- En caso de aspirar polvos finos aconsejamos utilizar la bolsa de filtro de papel.

Nota: La suciedad seca gruesa también se puede aspirar sin la bolsa de filtro de papel en el aparato.

- En caso de ponerse rojo el indicador del estado del filtro, la bolsa de filtro de papel o el filtro plegado plano están llenos, o el accesorio obstruido. Lea a este respecto los consejos que se facilitan en el apartado «Trabajos a efectuar regularmente en el aparato».

Aspiración de suciedad húmeda o líquida

- La aspiración de suciedad húmeda o líquida se efectuará siempre sin la bolsa de filtro de papel.

Nota: Tan pronto como el recipiente para la suciedad está lleno de suciedad líquida o húmeda, el flotador mecánico bloquea la abertura de aspiración del aparato. Esto produce la disminución de la potencia de aspiración y el aumento del número de revoluciones de la turbina. En caso de producirse tal situación, desconectar el aparato y vaciar el recipiente para la suciedad líquida.

- Tras evacuar la suciedad del depósito se puede reanudar inmediatamente el trabajo con el aparato.

Trabajos a efectuar regularmente en el aparato

Evacuar la suciedad del recipiente

- Desconectar el aparato. ①
- Abrir los dos cierres laterales. Extraer la tapa con turbina integrada del recipiente para la suciedad del aparato.
- Evacuar la suciedad del recipiente.

Nota: La suciedad húmeda suele desarrollar al poco tiempo de su almacenamiento agentes o materias de putrefacción, que originan malos olores. Por ello deberá vaciarse y limpiarse el depósito tras concluir el ciclo de trabajo con el aspirador.

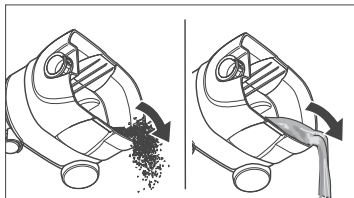

- Montar la tapa con la turbina integrada sobre el recipiente para la suciedad y bloquear los cierres laterales.

Sustituir la bolsa de filtro de papel

(Nº de pedido 6.904-263)

Nota: El indicador del estado del filtro está rojo.

- Desconectar el aparato. ①
- Abrir los dos cierres laterales. Extraer la tapa con turbina integrada del recipiente para la suciedad del aparato.
- Extraer la bolsa de filtro de papel llena del depósito y cerrar la abertura de la misma.

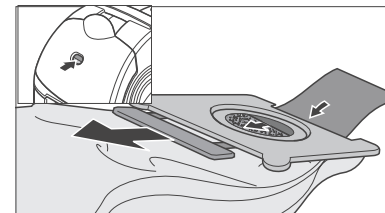

- Colocar la bolsa de filtro de papel nueva (véase al respecto el capítulo «Preparativos previos a la puesta en marcha del aparato»). en su emplazamiento.
- Montar la tapa con la turbina integrada sobre el recipiente para la suciedad y bloquear los cierres laterales.

Limpiar el filtro plegado plano

Nota: El indicador del estado del filtro está rojo.

- Desconectar el aparato. ①
- Accionar varias veces el mando para la limpieza mecánica del filtro.

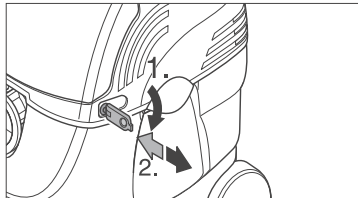

- En caso de no poder eliminar totalmente la suciedad acumulada en el filtro a través del dispositivo de limpieza mecánica, hay que desmontar el filtro y desprender la suciedad del mismo golpeándolo levemente (véase a este respecto el capítulo siguiente).
- Sustituir el filtro plegado plano por uno nuevo en caso de presentar una fuerte acumulación de suciedad resistente.

Verificar o sustituir el filtro plegado plano

(Nº de pedido 6.414-498)

Verificar regularmente el filtro plegado plano por si presentara huellas de daños o desperfectos. En caso de comprobar la existencia de daños o desperfectos en el filtro, deberá sustituirse éste inmediatamente por uno nuevo, de lo contrario la turbina podría resultar dañada.

- Desconectar el aparato. Pulsar la tecla de desbloqueo del recinto del filtro y abrirlo.

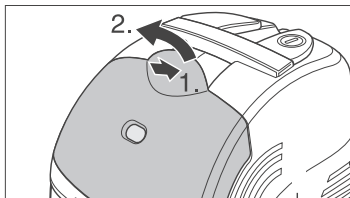

- Retirar el filtro plegado plano de su emplazamiento y sustituirlo por uno nuevo. Colocar de nuevo la rejilla sobre el filtro y cerrar la tapa.

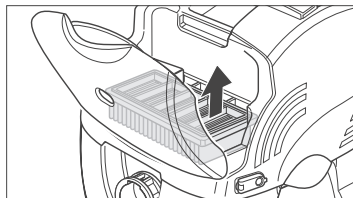

Verificar y limpiar los accesorios

- Verificar si la boquilla de aspiración, la manguera y el tubo de aspiración están obstruidos. En caso necesario, enjuagarlos con agua. Dejarlos secar antes de volver a utilizarlos.

Guardar el aparato

- Desconectar el aparato. ①
- Extraer el enchufe del aparato de la toma de corriente.

Nota: No extraer nunca el cable de conexión del aparato de la toma de corriente tirando del cable, sino asiéndolo siempre por el cuerpo del enchufe.

En caso de haber aspirado suciedad húmeda o líquida:

- Evacuar la suciedad del recipiente. En caso necesario, enjuagarlo y secarlo.

En caso de haber aspirado líquidos viscosos o pegajosos:

- Enjuagar el accesorio usado.
- Colocar el tubo de aspiración y el accesorio en el soporte correspondiente del aparato.

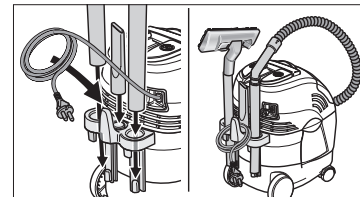

Localización de averías

Los consejos siguientes le ayudarán a localizar y subsanar por sí mismo posibles averías de su aparato. En caso de duda o no poder subsanar la avería a pesar de observar las indicaciones facilitadas en la tabla, deberá avisar al Servicio Técnico Postventa Oficial.



¡Peligro de descargas eléctricas!

Antes de efectuar cualquier trabajo o reparación en los elementos o circuitos eléctricos, extraer siempre el enchufe de la toma de corriente.

Avería	Posible causa	Forma de subsanarla
El motor (turbina de aspiración) no se pone en marcha	No hay tensión eléctrica	Verificar el estado del fusible, cable y enchufe del aparato, así como de la toma de corriente. Sustituirlos en caso necesario por un electricista.
La potencia de aspiración disminuye paulatinamente	La bolsa de filtro de papel, el filtro plegado plano, la boquilla, la manguera o el tubo de aspiración están llenos u obstruidos. El indicador del estado del filtro está rojo.	Verificarlos y limpiarlos, en caso necesario
	La bolsa de filtro de papel o el recipiente para la suciedad están llenos.	Sustituir la bolsa de filtro de papel o vaciar el recipiente de suciedad.
	El filtro plegado plano no está colocado en el recipiente o no lo está correctamente.	Montar el filtro correctamente en su emplazamiento.
Se producen fugas de polvo al aspirar	La manguera de aspiración no está acoplada correctamente al aparato.	Acoplar correctamente la manguera de aspiración en el punto de conexión.
	El filtro plegado plano no está colocado en el recipiente, no lo está correctamente o está defectuoso.	Montar el filtro correctamente o sustituirlo por uno nuevo, según el caso.
Al aspirar suciedad húmeda o líquidos, se producen fugas de suciedad líquida	El flotador está agarrotado o el interruptor con flotador está defectuoso.	Desconectar inmediatamente el aparato Retirar la tapa con la turbina integrada del depósito. Colocarla en posición invertida y devolver la movilidad al flotador en la jaula. En caso de no poder subsanar la avería, avisar el Servicio Técnico Postventa.

Características Técnicas

Conexión a la red eléctrica	220–240 V / 1–50 Hz
Fusible (inerte)	16 A
Potencia (turbina)	
$P_{\text{máx}}$	1.200 W
P_{nom}	1.000 W
Caudal de aire	68 l/seg
Vacío	200 mbares
Capacidad del recipiente	18 litros
Máxima cabida de agua o suciedad líquida en el recipiente	12 litros
Longitud	390 mm
Anchura	290 mm
Altura	490 mm
Peso, sin accesorios aprox.	6,5 kg
Diámetro nominal de los accesorios	Ø35 mm
Nivel sonoro (EN 60704-2-1)	72 dB(A)
Clase de protección	I
Longitud del cable de conexión	7 m

Prezado Cliente,

Queremos agradecer a sua preferência por um produto de qualidade Kärcher.

Este produto lhe oferece muito conforto nos trabalhos pelos componentes como:

- Tomada suplementar para ligação de ferramentas eléctricas, com regulação electrónica
- sistema de filtro ECO:
 - Mudar da aspiração de líquidos para sujidades secas,
 - Limpeza do filtro graças ao dispositivo sacudidor de filtro,
 - troca fácil do filtro, sem entrar em contacto com a sujeira,
- indicador do estado do filtro,
- depósito dos acessórios,
- conexão dos acessórios especiais vários.

Desejamos-lhe muito prazer no trabalho com o novo aparelho. Caso tenha perguntas ou desejar fazer sugestões referentes ao aparelho, dirija-se por favor, ao nosso serviço de assistência técnica que estará a sua disposição (endereço no verso)

Garantia

Em cada um dos países são aplicadas as condições de garantia referidas por cada uma das nossas sociedades distribuidoras. Eliminamos gratuitamente quaisquer avarias no aparelho dentro do prazo de garantia contanto que a causa seja devido a defeito de material ou de fabricação.

No caso de garantia dirija-se por favor ao seu revendedor ou ao próximo serviço de assistência técnica levando o acessório e o comprovante de compra.

Advertências de segurança

Utilização conforme as disposições legais

O aparelho foi concebido e desenhado para sua aplicação como aspirador de sujidade seca, líquida ou húmida.

- Utilize este aparelho somente em áreas particulares, tais como nos trabalhos domésticos, na oficina de laser ou para limpar o carro.
- Utilize este aparelho somente com acessórios e peças de reposição autorizadas por Kärcher.

Qualquer outra utilização além das aqui indicadas é considerada como não conforme às disposições legais; os riscos devido a isso correm por conta do usuário.

Advertências gerais de segurança

Permita crianças ou jovens trabalhar com o aparelho somente sob vigilância.

Jamais abandone o aparelho enquanto o interruptor principal estiver ligado.

Ligação eléctrica

A tensão indicada na placa de características tem de concordar com a tensão de alimentação.

Perigo de choque eléctrico!

Nunca pegue a ficha de rede com as mãos molhadas.

Verifique se o cabo de ligação com ficha de rede está danificado. Mandar o serviço de assistência técnica /electricista autorizado trocar imediatamente o cabo de ligação danificado.

Ligar o aparelho em recintos húmidos, p.ex. em quartos de banho, só a uma tomada de corrente com disjuntor de corrente de defeito intercalado. Em caso de dúvida consultar um electricista.

Perigo de explosão!

Nunca pulverize ou aspire líquidos explosivos, gases inflamáveis, pós explosivos, nem tão pouco ácidos ou solventes não diluídos! Entre eles a gasolina, diluente de tinta ou o óleo combustível, porque estes causam vapores e misturas explosivos quando são misturados com o ar de aspiração, além disso jamais aspirar pós de alumínio ou de magnésio, pois poderiam atacar os materiais empregados no aparelho.

Não aspirar material em chamas ou em brasa.

(p. ex., postos de gasolina) deverão ser observadas as respectivas instruções de segurança. É proibido funcionar o aparelho em recintos ameaçados de explosão.

Protecção do ambiente

Eliminar o material de embalagem

Os materiais de embalagem são recicláveis. Por favor, leve a embalagem para a reciclagem.

Eliminação do aparelho usado

As informações sobre a eliminação ecológica podem ser obtidas no seu revendedor Kärcher.

Volume de fornecimento

Ao desembalar, controle se na embalagem foram fornecidas todas as peças correspondentes. As rodas (5), rolos omnidireccionais (6) e o suporte para acessórios especiais (7) têm de ser montados antes da operação inicial do aparelho. No caso de sinistros de transporte informe o seu revendedor.

11 Indicador do estado do filtro

indica vermelho quando o saco filtrante de papel está cheio, o filtro de pregas plano ou o acessório estão obstruídos.

10 Filtro de pregas plano

(montado no aparelho)
filtra matérias suspensas e protege a turbina de aspiração

9 Conexão de aspiração

para conectar a mangueira de aspiração

8 Sacudidor de filtro

manual

Acessórios

A Saco filtrante de papel

B Mangueira de aspiração, 3,5 m

C Tubo de aspiração (2x)

D Bocal para fendas

Diâmetro nominal de 35 mm, para cantos, juntas e radiadores

E Aspirador de sólidos e líquidos

Diâmetro nominal de 35 mm, comutável para superfícies rígidas/carpete

F Adaptador

para adaptar à ligação da ferramenta eléctrica

G Pega curvada

encaixável

H Mangueira de aspiração flexível

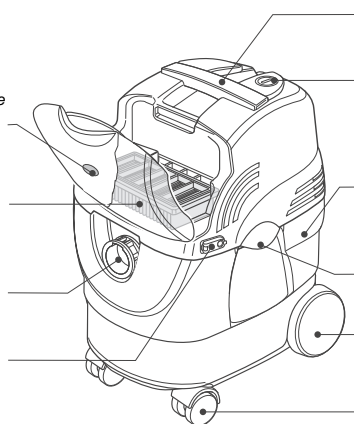

1 Cabo de transporte

permite transportar o aparelho por escadas, etc.

2 Interruptor liga / desliga

Para ligar o aparelho premir o interruptor, para desligá-lo premir novamente o interruptor.

3 Depósito de detritos 18 l

Para recolher os detritos húmidos ou secos

4 Fecho do depósito (2x)

5 Roda (2x)

6 Rolete omnidi-reccional (2x)

12 Tomada de corrente

para ligação de ferramentas eléctricas

7 Recipiente para acessórios

para alojar os acessórios

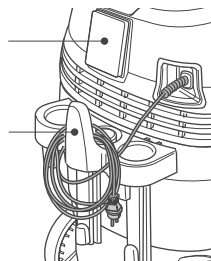
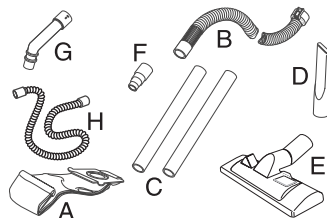

Pôr o aparelho a funcionar

- Abra os dois fechos e retire a caixa do motor de dentro do depósito de detritos.

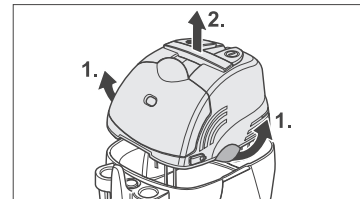

- Retire as rodas e os rolos omnidireccionais de dentro do depósito de detritos e pressionando monte estes no respectivo alojamento, as rodas engatam com estalo audível.

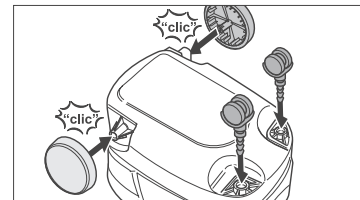

- Montar o suporte para os acessórios.

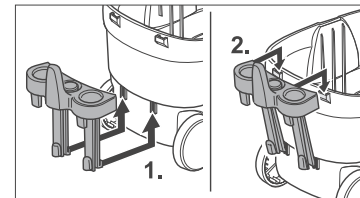

Para aspirar sujidades secas

- Monte o saco filtrante de papel

Nota: Sujidades secas grossas podem ser aspiradas também sem saco filtrante de papel.

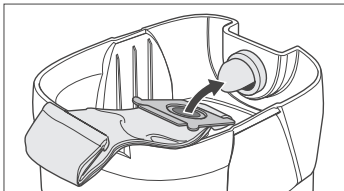

- Coloque a caixa do motor sobre o depósito de detritos e feche os dois fechos.

Conectar os acessórios.

- Encaixe a mangueira de aspiração na conexão no aparelho, ao encaixar ouve-se um estalo.

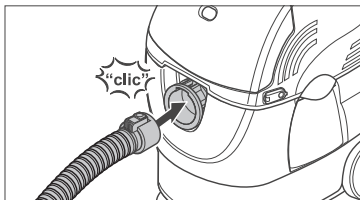

Indicação: Para um trabalho doméstico mais cómodo, utilize o punho curvo incluído no fornecimento.

- Encaixar o punho curvo directamente na mangueira de aspiração e ligar ao punho curvo os acessórios que desejar.

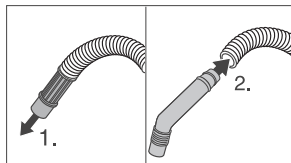

- Junte os dois tubos de aspiração e ligue-o à pega.
- Encaixe o bocal para limpar juntas sobre o tubo de aspiração.

Indicação: O bocal para cantos, para uma utilização normal, é encaixado directamente na mangueira de aspiração, embora se adapte directamente aos tubos de aspiração.

Trabalhar com o aspirador da maneira seguinte

Iniciar o trabalho

- Verifique se o saco filtrante de papel ou o depósito de detritos ainda não estão cheios.
- Meta a ficha de rede na tomada de corrente.
- Ligue o aparelho quando quiser iniciar o trabalho.

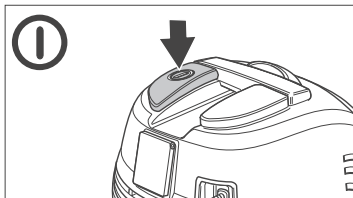

- O bocal para a limpeza de pavimentos pode ser comutado com o pé para os trabalhos sobre pisos rígidos ou carpetes.

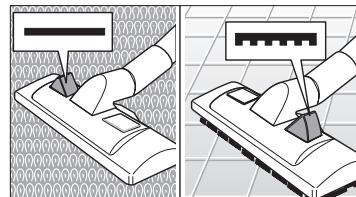

Trabalhar em funcionamento automático com uma ferramenta eléctrica ligada

■ **1** Encaixe o adaptador incluído no fornecimento, em vez dos tubos de aspiração e encaixe a escova para pavimentos na mangueira de aspiração, ligando, depois, esta na ligação da ferramenta eléctrica.

■ **2** Mangueira de aspiração flexível (H)

Indicação: Uma ajuda muito útil para quem trabalha muito no funcionamento automático.

Encaixe o terminal mais grosso directamente na mangueira de aspiração e o outro terminal no adaptador incluído no fornecimento. Ligue o adaptador com a ligação da ferramenta eléctrica.

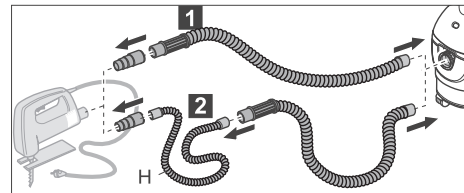

Indicação: Podem ser ligadas ferramentas eléctricas com uma potência de admissão de 100–2100 W.

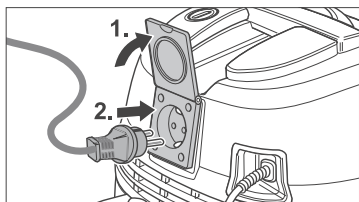

- Ligue o aparelho quando quiser iniciar o trabalho.
- Logo que a ferramenta eléctrica seja ligada, a turbina de aspiração arranca com um atraso de 0,5 segundos. Depois de se desligar a ferramenta eléctrica, a turbina de aspiração ainda funciona durante ca. de 8 segundos, para aspirar sujidade residual existente na mangueira de aspiração.

Terminar o trabalho

- Desligue o aparelho ①
- Retire a ficha de rede da tomada.
Nota: Tire o cabo de ligação à rede só pegando na ficha, não puxar no cabo.
- Se for necessário, trocar o saco filtrante de papel ou esvaziar o depósito de detritos.

Exemplos de aplicação

Indicação: Para um trabalho doméstico mais cómodo, utilize o punho curvo incluído no fornecimento.

- Encaixar o punho curvo directamente na mangueira de aspiração e ligar ao punho curvo os acessórios que desejar.

Aspirar sujidades secas

- Coloque um saco filtrante de papel para aspirar as sujidades secas finas.

Nota: Sujidades secas grossas podem ser aspiradas também sem saco filtrante de papel.

- Se o indicador do estado do filtro indicar vermelho, significa que o saco filtrante de papel está cheio ou o filtro de pregas plano ou o acessório está obstruído. Neste caso leia o capítulo «Isto deveria ser feito regulamente»

Aspirar líquido

- Em princípio, trabalhe sempre sem o saco filtrante de papel.

Nota: Quando o depósito ficar cheio de líquido, o flutuador fecha a abertura de aspiração e a turbina gira a um número de rotações mais elevado. Neste caso desligar o aparelho e esvaziar o depósito de sujidade líquida.

- O trabalho pode ser continuado imediatamente depois de ter esvaziado o depósito.

Isto deveria ser feito regulamente

Esvaziar o depósito de detritos

- Desligue o aparelho ①
- Abra os dois fechos e retire a caixa do motor de dentro do depósito de detritos.
- Esvazie o depósito de detritos.

Nota: O material húmido ou a água suja aspirada formam substâncias pútridas quando ficam dentro do depósito. Portanto, depois de terminar o trabalho, lavar o depósito e deixar secar antes de guardá-lo.

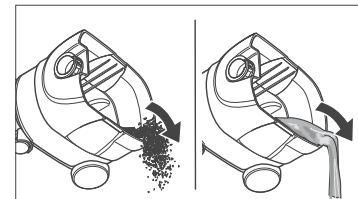

- Coloque a caixa do motor sobre o depósito de detritos e feche os dois fechos.

Trocar o saco filtrante de papel

(N.º de pedido 6.904-263)

Nota: O indicador do estado do filtro indica vermelho.

- Desligue o aparelho ①
- Abra os dois fechos e retire a caixa do motor de dentro do depósito de detritos.
- Retire o saco filtrante de papel cheio de dentro do depósito e feche a abertura.

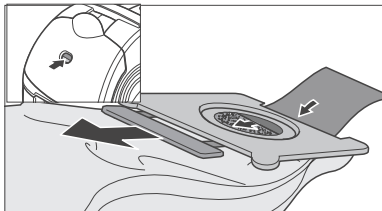

- Coloque um saco filtrante de papel novo (veja o capítulo «Pôr o aparelho a funcionar»)
- Coloque a caixa do motor sobre o depósito de detritos e feche os dois fechos.

Limpar o filtro de pregas plano

Nota: O indicador do estado do filtro indica vermelho.

- Desligue o aparelho ①
- Accione varias vezes o sacudidor do filtro.

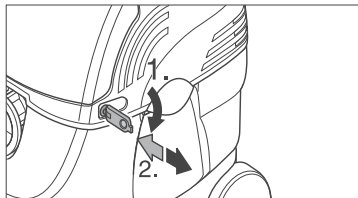

- Se a sujidade não se desprende satisfatoriamente, então tire o filtro de pregas plana e batendo levemente remova a sujidade (quanto à desmontagem veja o capítulo seguinte).
- No caso de sujidades pertinentes troque o filtro de pregas plano.

Controlar e trocar o filtro de pregas plano

(N.º de pedido 6.414-498)

Controle regularmente o filtro de pregas plano quanto às danificações. Se o filtro de pregas plano estiver danificado troque-o imediatamente, pois do contrário o motor pode ser danificado.

- Desligue o aparelho e abra a tampa da câmara do filtro.

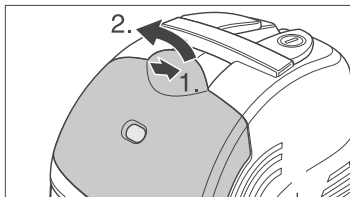

- Retire o filtro de pregas plano e troque-o por um novo. Coloque a grade novamente sobre o filtro e feche a tampa.

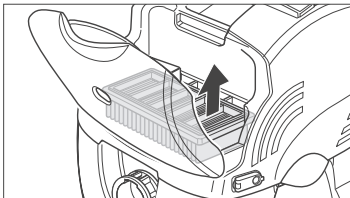

Controlar e limpar os acessórios

- No caso de suspeitas de obstrução controlar o bocal, a mangueira de aspiração ou tubo de aspiração. Para a limpeza poderá lava-los com água e deixar secar antes de reutilizá-los.

Guardar o aspirador

- Desligue o aparelho ①
- Retire a ficha de rede da tomada.

Nota: Tire o cabo de ligação à rede só pegando na ficha, não puxar no cabo.

No caso de ter trabalhado na operação de aspiração em molhado:

- Esvazie e lave o depósito de detritos por dentro e deixe-o secar.

No caso de ter aspirado líquidos pegajosos:

- Lave os acessórios.
- Coloque os tubos de aspiração e os acessórios no suporte para acessórios.

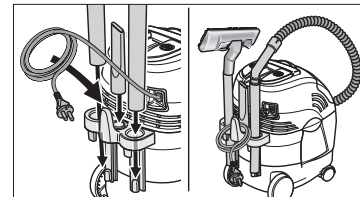

Eliminar mesmo as avarias

Com a ajuda da tabela sinóptica seguinte você mesmo pode eliminar as avarias simples. Em caso de dúvida ou no caso de avarias/remédios não indicados aqui, dirija-se, por favor, ao serviço de assistência técnica autorizado.



Perigo de choque eléctrico!

Os trabalhos de reparação no aparelho só podem ser feitos pela serviço de assistência autorizado.

Avaria	Causa	Reparação
O aspirador não arranca	Falta corrente eléctrica.	Verificar o fusível, cabo, ficha e tomada e, em caso de necessidade, mandar um electricista trocar a peça em questão.
A capacidade de aspiração diminui	No caso de suspeitas de obstrução controlar o bocal, a mangueira de aspiração ou tubo de aspiração. Indicador do estado do filtro indica «vermelho».	Verificar e, em caso de necessidade, proceder à limpeza.
	Saco filtrante de papel ou depósito de detritos cheio.	Trocar o saco filtrante de papel ou esvaziar o depósito de detritos.
	Falta o filtro de pregas plano ou não está correctamente montado.	Colocar correctamente o filtro de pregas plano.
Sai pó na aspiração	Mangueira de aspiração não está conectada correctamente.	Conectar correctamente a mangueira de aspiração.
	Falta o filtro de pregas plano ou não está correctamente montado ou está avariado.	Colocar correctamente ou trocar o filtro de pregas plano.
Na aspiração de líquidos: Sai água ou espuma.	Flutuador preso. Interruptor do flutuador deteriorado.	Desligar o aparelho imediatamente. Tirar a caixa do motor e virar. Desprender o flutuador na gaiola cuidando que mova-se com facilidade. Caso não seja possível eliminar a avaria, faça favor de se dirigir ao serviço de assistência técnica.

Dados técnicos

Ligação à rede	220–240 V / 1~50 Hz
Fusível (acção lenta)	16 A
Potência (turbina de aspiração)	
P_{MAX}	1200 W
P_{NOM}	1000 W
Volume de ar	68 l/seg.
Vácuo	200 mbar
Capacidade	18 l
Quantidade de absorção de água máx.	12 l
Comprimento	390 mm
Largura	290 mm
Altura	490 mm
Peso sem acessórios	6,5 kg
Diâmetro, acessórios Ø	35 mm
Nível de pressão sonora (EN 60704-2-1)	72 dB(A)
Classe de protecção	I
Comprimento do cabo	7 m

Kære kunde,

Tak fordi De har valgt en våd-tør-suger fra Kärcher.

Denne maskine byder på stor komfort under brug, f.eks.

- Ekstra stikkontakt for tilslutning af elektroværktøjer, elektronisk reguleret
- ECO-filter system:
 - skift fra våd- til tørsugning uden filterskift
 - filterrensning foretages blot ved at ryste filtret
 - enkelt filterskift uden at komme i berøring med snavs
- filtertilstandsindikator
- Opbevaring af tilbehør
- Mulighed for tilslutning af det omfattende specialtilbehør fra Kärcher.

Vi ønsker Dem god fornøjelse med Deres nye maskine. Hvis De har spørgsmål eller ideer vedrørende vores produkt, står vores kundeservice gerne til Deres rådighed (adressen står på bagsiden).

Garanti

I hvert land gælder de garantibetingelser, som er udgivet af vores ansvarlige salgsselskab. Eventuelle fejl på Deres maskine afhjælpes gratis inden for garantifristen, såfremt materiale- og produktionsfejl er skyld i disse fejl.

Hvis De vil gøre Deres garanti gældende, bedes De henvende Dem til Deres forhandler eller nærmeste autoriserede kundeservice med tilbehør og kvittering.

Sikkerhedshenvisninger

Beregnet anvendelsesområde

Støvsugeren er beregnet til våd- og tørsugning i henhold til beskrivelserne og sikkerhedshenvisningerne i nærværende betjeningsvejledning.

- Maskinen må kun benyttes i boligen, f.eks. i husholdningen, på hobbyværkstedet eller i bilen.
- Maskinen må kun anvendes sammen med tilbehørs- og reservedele, der er godkendt af Kärcher.

Enhver anden brug hører ikke under tiltænkt formål. Fabrikanten er ikke ansvarlig for deraf resulterende skader; risikoen bærer brugeren alene.

Generelle sikkerhedshenvisninger

Tillad kun børn og unge at benytte maskinen, hvis de holdes under opsyn.

Frastil aldrig maskinen uden at holde den under opsyn, så længe hovedafbryderen er tændt.

Elektrisk tilslutning

Spændingen, der er angivet på typeskiltet, skal stemme overens med forsyningsspændingen.



Fare fremkaldt af elektriske stød!

Der må aldrig gribes fat i netstikket med våde hænder.

Tilslutningsledningen med netstikket skal altid kontrolleres for beskadigelse, inden den tages i brug. Hvis tilslutningsledningen er beskadiget, skal den udskiftes omgående af en autoriseret kundeservice / elektriker.

Maskinen må kun tilsluttes stikkontakter i vådrum, f.eks. i badeværelser, hvis de er udstyret med jordforbindelse. Spørg en elektriker i tvivlstilfælde.



Eksplodingsfare!

Ekspllosive væsker, brændbare gasser, eksplosivt støv samt ufordyndede syrer og opløsningsmidler må aldrig påsprøjtes og opsuges! Herunder hører også benzin, farvefortynder eller fyringsolie, der kan danne eksplosive dampe eller blandinger og desuden aluminium- og magnesiumstøv, når det sættes i hvirvlende bevægelse med sugeluften. Desuden kan disse stoffer angribe de på maskinen anvendte materialer.

Der må aldrig opsuges brændende eller glødende genstande.

Hvis støvsugeren benyttes i farlige områder (f.eks. på tankstationer), skal de pågældende sikkerhedsforskrifter iagttages. Det er forbudt at anvende støvsugeren i eksplosionsfarlige rum.

Miljøbeskyttelse

Bortskaffelse af emballage

Emballagen kan genbruges. Aflever den til et indsamlingssted for genbrugsmateriale.

Bortskaffelse af kasseret maskine

Informationer vedrørende miljøvenlig bortskaffelse fås hos Deres Kärcher-forhandler.

Leveringsomfanget

Kontrollér pakkens indhold for kompletthed ved udpakningen. Hjulene (5), styrerullerne (6) og tilbehørsholderen (7) skal monteres inden brug. Underret forhandleren i tilfælde af transportskader.

11 Filtertilstandsindikatorr

viser rødt, hvis papirfilterposen er fuld, fladfoldefiltret eller tilbehøret er forstoppet.

10 Fladfoldefilter

(installeret i maskinen)
filtrerer svævestoffer og beskytter sugeturbinen

9 Sugetilslutning

for tilslutning af sugeslange

8 Filterafrystning

manuelt

Tilbehør

A Papirfilterpose

B Sugeslange, 3,5 m

C Sugerør 2x

D Fugedyse

Nominel diameter 35 mm, til kanter, fuger og radiatorer

E Våd- tør sugningsmundstykke

Nominel diameter 35 mm til hårde overflader/gulvtæpper

F Adapter

for tilpasning til tilslutning af elektroværktøj

G Buet greb

til påsætning

H Flexibel sugeslange

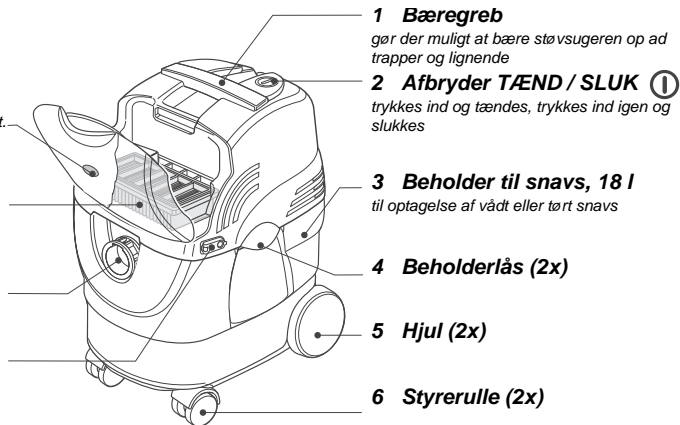

12 Stikkontakten

for tilslutning af elektroværktøjer

7 Tilbehørsholder

til opbevaring af tilbehør

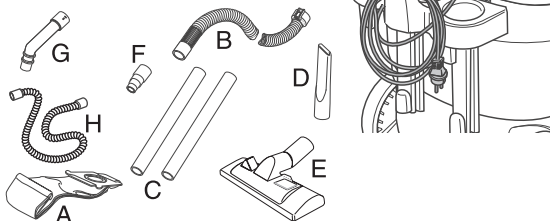

Klargøring af maskinen

- Åbn begge låse og tag motorhuset af beholderen til snavs.

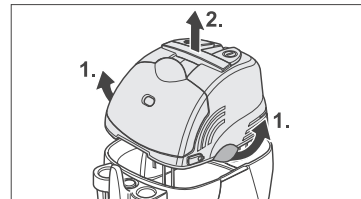

- Tag hjulene og styrerullerne op af beholderen til snavs og tryk dem ind i de dertil beregnede optagelser. Hjulene går hørbart i hak.

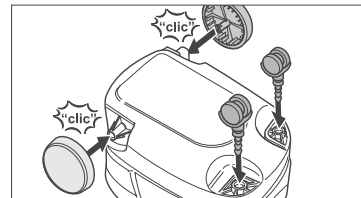

- Montér tilbehørsholderen.

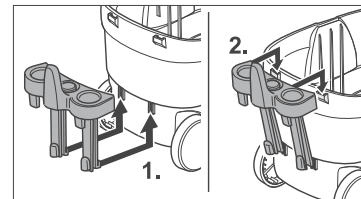

Til tørsugning

- Sæt papirfilterposen på plads.

Bemærk: Groft tørt snavs kan også opsuges uden papirfilterpose.

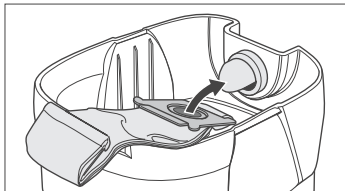

- Sæt motorhuset på beholderen til snavs og luk begge låse.

Tilslutning af tilbehør.

- Stik sugeslangen i tilslutningen på maskinen, den går hørbart i hak.

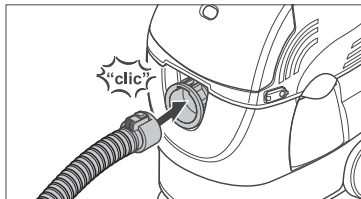

Bemærk: Benyt vedlagte buede greb for at arbejde mere afslappet i boligen.

- Sæt grebet direkte på sugeslangen og forbind det ønskede tilbehør med grebet.

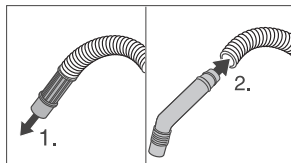

- Sæt begge sugerør sammen og forbind dem med grebet.

- Sæt gulmundstykket på sugerøret.

Bemærk: Fugedysen sættes normalt direkte på sugeslangen, men den passer også direkte på sugerørene.

Sådan benyttes maskinen

Påbegyndelse af arbejdet

- Kontrollér om papirfilterposen eller beholderen til snavs er fuld
- Stik netstikket i en stikkontakt.
- Tænd maskinen for at starte arbejdet.

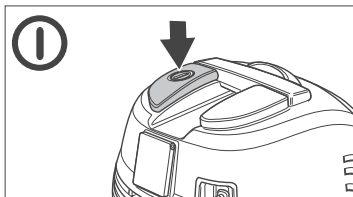

- Gulmundstykket kan omstilles med foden afhængigt af, om der skal arbejdes på hårde gulve eller gultæpper.

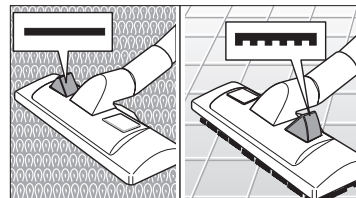

Automatisk drift med tilsluttet elektroværktøj

- 1 Sæt medfølgende adapter på sugeslangen i stedet for sugerørene og gulmundstykket og forbind den med elektroværktøjets tilslutning.

- 2 Fleksibel sugeslange (H)

Bemærk: En praktisk hjælp til alle, der arbejder i automatisk drift.

Sæt den tykke ende direkte på sugeslangen og den anden ende på vedlagte adapter. Forbind adapteren med elektroværktøjets tilslutning.

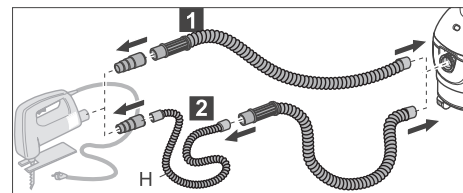

Bemærk: Der kan tilsluttes elektroværktøjer med en optagen effekt på 100–2100 W.

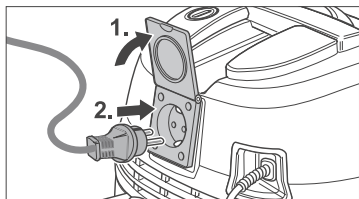

- Tænd maskinen for at starte arbejdet.
- Så snart elektroværktøjet tændes, starter sugeturbinen med en forsinkelse på 0,5 sekunder. Slukkes elektroværktøjet, arbejder sugeturbinen endnu ca. 8 sekunder for at indsuge den resterende snavs i sugeslangen.

Afslut arbejdet

- Sluk maskinen. ①
- Træk netkablet ud.

Bemærk: Træk ikke i kablet men tag derimod fat i stikket og træk det ud.

- Udskift papirfilterposen eller tøm beholderen til snavs om nødvendigt.

Anvendelseseksempler

Bemærk: Benyt vedlagte buede greb for at arbejde mere afslappet i boligen.

- Sæt grebet direkte på sugeslangen og forbind det ønskede tilbehør med grebet.

Tørsugning

- Sæt papirfilterposen på plads til sugning af fint tørt støv.

Bemærk: Groft tørt snavs kan også opsuges uden papirfilterpose.

- Hvis filtertilstandsindikatoren viser rødt, er papirfilterposen fuld, eller fladfoldefiltret eller tilbehøret forstoppet. Læs i den forbindelse afsnit „Det bør De gøre regelmæssigt“.

Vådsugning

- Arbejd altid uden papirfilterpose.

Bemærk: Hvis beholderen er fuld med væske, lukker svømmeren for åbningen, og sugeturbinen arbejder med forøget omdrejningstal. Sluk straks støvsugeren og tøm beholderen.

- Så snart beholderen er tømt, kan der arbejdes videre.

Det bør De gøre regelmæssigt

Tømning af beholder til snavs

- Sluk maskinen. ①
- Åbn begge låse og tag motorhuset af beholderen til snavs.
- Tøm beholderen til snavs.

Bemærk: Fugtigt opsugt materiale eller snavsset vand udvikler rådstoffer, hvis det bliver i beholderen, hvorfor beholderen til snavs skal vaskes igennem efter hver brug, inden maskinen henstilles.

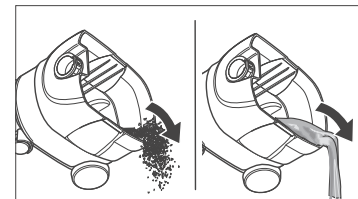

- Sæt motorhuset på beholderen til snavs og luk begge låse.

Udskiftning af papirfilterpose

(Best.-nr. 6.904-263)

Bemærk: Filtertilstandsindikatoren viser rødt.

- Sluk maskinen. ①
- Åbn begge låse og tag motorhuset af beholderen til snavs.
- Tag den fulde papirfilterpose ud af beholderen og luk åbningen.

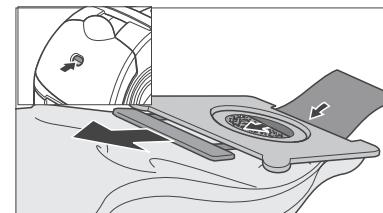

- Læg en ny papirfilterpose i (se afsnit „Klargøring af maskinen“).
- Sæt motorhuset på beholderen til snavs og luk begge låse.

Rengøring af fladfoldefiltret

Bemærk: Filtertilstandsindikatoren viser rødt.

- Sluk maskinen. ①
- Aktiver filterafrysteren flere gange.

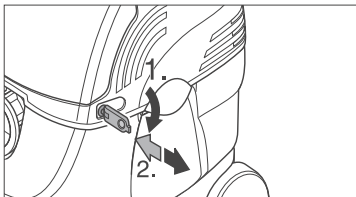

- Løsner snavset sig ikke tilfredsstillende til trods for afrystning, tages fladfoldefiltret ud og bankes af (udtagning, se næste afsnit).
- Udskift fladfoldefiltret ved hårdnakkede tilsmudsninger.

Kontrol / udskiftning af fladfoldefiltret

(Best.-nr. 6.414-498)

Kontrollér fladfoldefiltret regelmæssigt for beskadigelser. Hvis fladfoldefiltret er beskadiget, skal det udskiftes omgående, da motoren ellers kan beskadiges.

- Sluk maskinen og åbn låget til filterrummet.

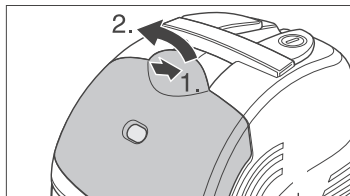

- Tag fladfoldefiltret ud og udskift det. Sæt gitterrammen på filtret igen og luk dækslet.

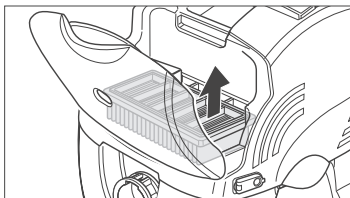

Kontrol og rengøring af tilbehør

- Kontrollér mundstykket, sugeslangen eller sugerøret, hvis De har mistanke om, at de er tilstoppet. Der kan benyttes vand til rengøring, men lad det tørre inden brug.

Opbevaring af maskinen

- Sluk maskinen. ①
- Træk netkablet ud.

Bemærk: Træk ikke i kablet men tag derimod fat i stikket og træk det ud.

Efter vådsugning:

- Tøm beholderen til snavs, vask den af om nødvendigt og lad den tørre.

Efter opsugning af klæbrige væsker:

- Vask tilbehøret af.
- Sæt sugerørene og tilbehøret på plads i tilbehørsholderen.

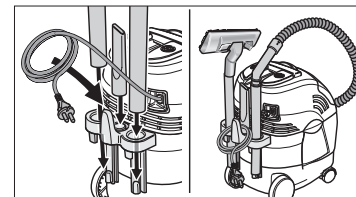

Hvordan De selv kan afhjælpe driftsforstyrrelser

Ved hjælp af følgende oversigt kan De selv afhjælpe enkle driftsforstyrrelser. I tvivlstilfælde, eller hvis fejlen / årsagen ikke er opført her, bedes De kontakte en autoriseret kundeservice.

Fare fremkaldt af elektriske stød!

Reparationsarbejder på maskinen må kun udføres af autoriseret kundeservice.

Fejl	Årsag	Afhjælpning
Maskinen arbejder ikke.	Ingen elektrisk spænding.	Sikring, kabel, stik og stikdåse kontrolleres og udskiftes af en elektriker om nødvendigt
Sugeydelsen forringes.	Papirfilterpose, fladfoldefilter, mundstykke, sugeslange eller sugerør forstoppet. Filtertilstandsindikator på „rød“.	Kontrolleres og rengøres om nødvendigt.
	Papirfilterpose eller beholder til snavs fuld.	Papirfilterposen udskiftes, eller beholderen til snavs tømmes.
	Fladfoldefilter mangler eller er ikke sat korrekt i.	Fladfoldefiltret sættes korrekt i.
Der slipper støv ud under sugning.	Sugeslange er ikke tilsluttes korrekt.	Sugeslangen tilsluttes korrekt.
	Fladfoldefilter mangler, er ikke sat korrekt i eller defekt.	Fladfoldefiltret sættes korrekt i eller udskiftes.
Ved vådsugning: Der slipper vand eller skum ud.	Svømmeren har sat sig fast. Svømmerafbryder defekt.	Sluk støvsugeren omgående. Motorhuset tages af og vendes. Blokeret svømmer i huset gøres funktionsdygtig. Kontakt kundeservice, hvis fejlen ikke kan afhjælpes

Tekniske data

Nettilslutning	220–240 V / 1~50 Hz
Netsikring (træg)	16 A
Ydelse (sugeturbine)	
P_{max}	1200 W
P_{nom}	1000 W
Luftmængde	68 l/s
Vakuum	200 mbar
Beholdervolumen	18 l
Maks. vandpåfyldningsmængde	12 l
Længde	390 mm
Bredde	290 mm
Højde	490 mm
Vægt uden tilbehør	6,5 kg
Nominal diameter, tilbehør Ø	35 mm
Lydtryksniveau (EN 60704-2-1)	72 dB(A)
Beskyttelsesklasse	I
Kabellængde	7 m

Kjære kunde,

Tusen takk for at du bestemte deg for en støv- og vannsuger fra Kärcher.

Denne maskinen kan tilby deg mye komfort mange fordeler, så som:

- Ekstra stikkontakt for tilkobling av elektroverktøy, elektronisk styrt.
- ECO-filtersystem:
 - Skifting fra vann- til støvsuger uten å skifte filter.
 - Filterrengjøring ved hjelp av filtersteinretning.
 - Enkel skifting av filter uten at du kommer i berøring med den oppsugede skitten.
- Filtertilstandsavisning
- Tilbehørsoppbevaring
- Tilkoblingsmulighet for en lang rekke Kärcher tilbehør.

Vi ønsker deg lykke til med din nye maskin. Har du spørsmål eller forslag vedrørende vårt produkt, står vi gjerne til tjeneste (for adresse, se baksiden).

Garanti

De garantibestemmelser som er utgitt av vår distribusjonsavdeling gjelder i alle land. Eventuelle feil på maskinen blir reparert gratis i garantitiden, dersom disse kan føres tilbake til material- eller produksjonsfeil.

Ved behov for garantireparasjoner henvender du deg til din forhandler eller nærmeste autoriserte serviceforhandler.

Sikkerhetsanvisninger

Riktig bruk

Maskinen skal brukes iht. de beskrivelser og sikkerhetsanvisninger som er gitt i denne bruksanvisning for oppsuging av vått og tørt smuss.

- Denne maskinen er kun beregnet for privat bruk, som f.eks. i hjemmet, i hobbyverkstedet eller i bilen.
- Maskinen må kun brukes med tilbehør og reservedeler som er godkjent av Kärcher.

All bruk utover dette betegnes som ikke tillatt bruk. Skader som måtte være et resultat av ikke tillatt bruk, dekkes ikke av garantien. Dette er brukers egen risiko.

Generelle sikkerhetsanvisninger

La aldri barn eller ungdom betjene maskinen uten under oppsikt.

Forlat aldri maskinen uten av hovedbryteren er slått av.

Elektrisk tilkobling

Spenningen som er oppgitt på typeskiltet må være overensstemmende med spenningen fra strømkilden.

Fare for elektrisk støt!

Ta aldri i støpselet med fuktige hender.

Kontroller den elektriske ledningen for ev. skader før hver bruk. En skadet ledning må skiftes umiddelbart av en servicemontør eller en autorisert elektriker.

I fuktige rom, som f.eks. bad, må det kun brukes stikkontakter med FI-vernbyrter. I tvilstilfeller ta kontakt med en elektriker.

Eksplosjonsfare!

Sug aldri opp og sprøyt aldri ut eksplosive væsker, brennbare gasser, eksplosivt støv, samt uførtynnede syrer og løsemidler! Til dette hører bl.a. bensin, tynner og brenselolje, som blandet med innsugningsluft kan danne eksplosive damper eller blandinger. Dette gjelder også aluminiums- og magnesiumstøv. I tillegg kan disse stoffene angripe maskinens deler.

Sug aldri opp brennende eller glødende gjenstander.

Ved bruk av maskinen på farlige steder (f.eks. bensinstasjoner etc.), må det tas hensyn til gjeldende sikkerhetsforskrifter. Maskinen må ikke brukes på eksplosjonsfarlige steder.

Miljøvern

Avhending av emballasje

Emballasjematerialet er gjenvinnbart. Vennligst levert emballasjen på et dertil egnet oppsamlingssted for gjenbruk.

Avhending av gamle maskiner

Informasjon vedr. miljøriktig avhending får du ved å ta kontakt med din Kärcher-forhandler.

Leveringsomfang

Kontroller ved utpakking at alle deler finnes. Hjul (5), styrehjul (6) og tilbehørsholder (7) må monteres før maskinen tas i bruk. Ta umiddelbart kontakt med din forhandler dersom du skulle oppdage transportskader.

11 Filtertilstandsavisning

viser rødt når papirfilterposen er full, foldefilter eller tilbehør er tilstoppet

10 Foldefilter

(montert i maskinen)
filtrerer finstøv og beskytter turbinen

9 Sugetilkobling

for tilkobling av sugeslange

8 Filtrerristeinnretning

manuell

Tilbehør

A Papirfilterpose

B Sugeslange, 3,5 m

C Forlengelsesrør 2x

D Fugemunnstykke

Ø 35 mm, for kanter, fuger og radiatorer

E Vann- og støvsugemunnstykke

Ø 35 mm, fotbryter for skifting mellom tepper og harde gulv

F Adapter

for tilpassing ved tilkobling av elektroverktøy

G Bøyd håndtak

for montering på sugeslange

H Fleksibel sugeslange

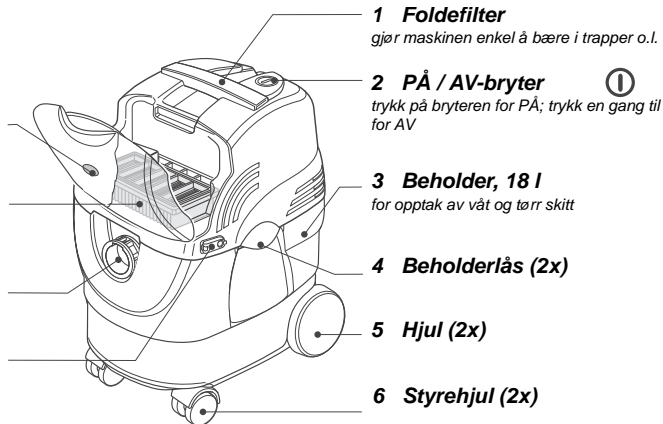

12 Stikkkontakten

for tilkobling av elektroverktøy

7 Tilbehørsholder

for påfesting av tilbehør

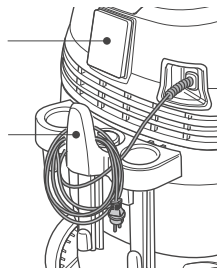
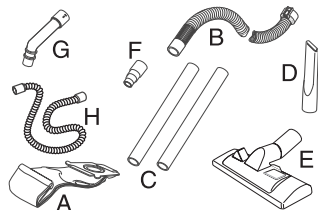

Gjør maskinen klar til bruk

- Åpne begge beholderlåsene og ta motordelen av beholderen.

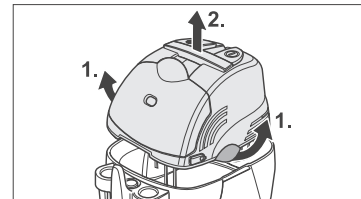

- Ta hjulene og styrehjulene ut av beholderen og monter dem. Hjulene skal gå i inngrep med en hørbart lyd.

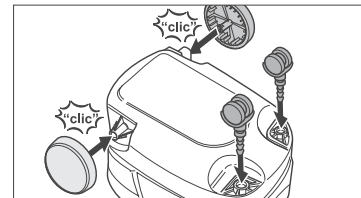

- Monter tilbehørsholderen.

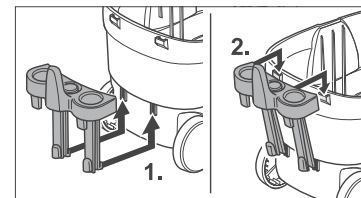

Støvsuging:

- Sett i papirfilterpose.

Bemerk: Grov, tørr skitt kan suges opp uten papirfilterpose.

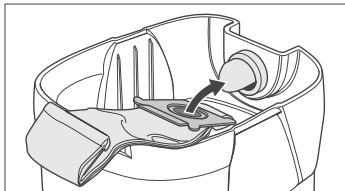

- Sett motordelen på plass på beholderen og steng de to låsene.

Montering av tilbehør

- Monter sugeslangen i tilkobling på maskinen. Den går i inngrep med en hørbar lyd.

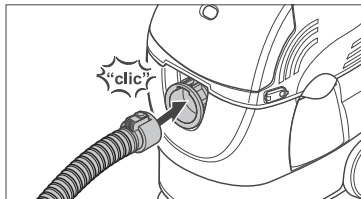

Bemerk: For avspenning, monter det medleverte bøyde håndtaket for husholdningsbruk.

- Sett det bøyde håndtaket direkte på sugeslangen, og monter ønsket utstyr.

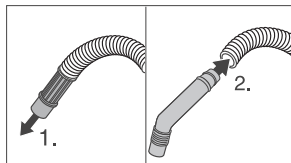

- Sett de to forlengelsesrørene sammen, og monter på håndtaket.
- Monter gulvmunnstykke på forlengelsesrøret.

Bemerk: Ved normal bruk settes fugemunnstykket direkte på sugeslangen. Fugemunnstykket passer også direkte på forlengelsesrørene.

Slik bruker du maskinen

Arbeidsstart

- Kontroller om papirfilterposen eller beholderen er full.
- Sett det elektriske støpselet i en stikkontakt.
- Slå på maskinen når du er klar til å begynne.

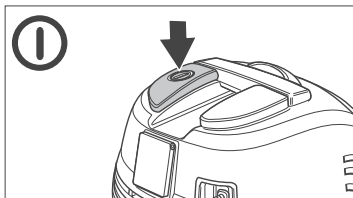

- Gulvmunnstykket kan omsjøltes med foten mellom støvsuging av tepper og harde gulv.

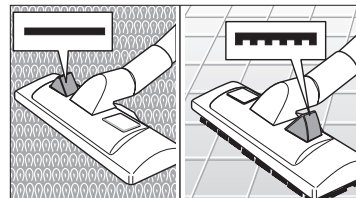

Arbeid i automatisk stilling med tilkoblet elektroverktøy

- **1** Monter den vedlagte adapteren i stedet for forlengelsesrør og gulvmunnstykke på sugeslangen, og koble den på tilkoblingen for elektroverktøy.

- **2** Fleksibel sugeslange (H)

Bemerk: Et nyttig hjelpemiddel for alt arbeid i automatisk stilling.

Sett den tykkeste enden direkte på sugeslangen, og den medleverte adapteren på den andre enden. Sett adapteren i tilkoblingen for elektroverktøy.

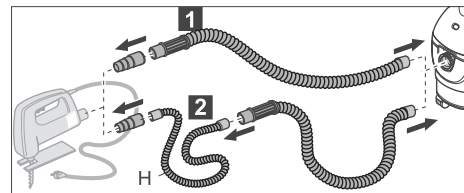

Bemerk: Det kan tilkobles elektroverktøy med strømbehov fra 100–2100 W.

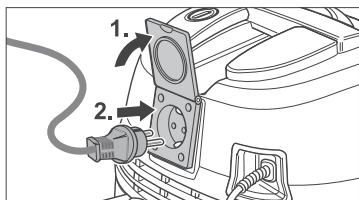

- Slå på maskinen når du er klar til å begynne.
- Så snart elektroverktøyet settes på, starter sugeturbinen med en forsinkelse på 0,5 sekunder. Når elektroverktøyet slås av, går sugeturbinen enda 8 sekunder for å suge opp restsmuss.

Avslutning av arbeidet

- Slå av maskinen. ①
- Trekk ut det elektriske støpselet.

Bemerk: Trekk aldri i kabelen når du skal trekke ut støpselet. Ta tak i selve støpselet.

- Skift papirfilterpose eller tøm beholderen ved behov.

Brukseksempler

Bemerk: For avspenning, monter det medleverte bøyde håndtaket for husholdningsbruk.

- Sett det bøyde håndtaket direkte på sugeslangen, og monter ønsket utstyr.

Støvsuging

- Sett i papirfilterpose for oppsuging av fint, tørt støv.

Bemerk: Grov, tørr skitt kan suges opp uten papirfilterpose.

- Dersom filteranvisningen viser rødt, er papirfilterposen full eller foldefilter ev tilbehør er tilstoppet. Se kapittel " Dette må du gjøre regelmessig".

Vannsuging

- Her skal det ikke brukes papirfilterpose.

Bemerk: Når beholderen er full med væske, stenger en flottør sugesåpningen og sugeturbinen går med høyere turtall. Slå av maskinen umiddelbart og tøm beholderen.

- Når beholderen er tømt, kan du fortsette arbeidet.

Dette må du gjøre regelmessig

Tømming av beholderen

- Slå av maskinen. ①
- Åpne begge beholderlåsene og ta motordelen av beholderen.
- Tøm beholderen.

Bemerk: Fuktig skitt og skittent vann danner forråtnelsesstoffer hvis de forblir i beholderen. Derfor må beholderen tømmes, skylles og tørkes før maskinen settes bort.

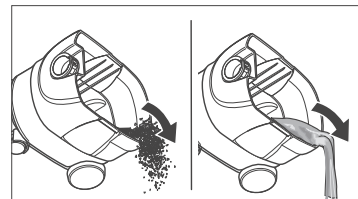

- Sett motordelen på plass på beholderen og steng de to låsene.

Skifting av papirfilterpose

(Best.nr. 6.904-263)

Bemerk: Filtertilstandsanvisningen viser rødt.

- Slå av maskinen. ①
- Åpne begge beholderlåsene og ta motordelen av beholderen.
- Ta den fulle papirfilterposen ut av beholderen og steng åpningen.

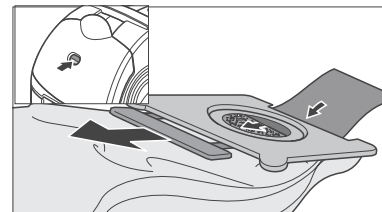

- Sett inn en ny papirfilterpose (se kapittel "Gjør maskinen klar til bruk").
- Sett motordelen på plass på beholderen og steng de to låsene.

Rengjøring av foldefilter

Bemerk: Filtertilstandsavisningen viser rødt.

- Slå av maskinen. ①
- Betjen filterristeinnretningen gjentatte ganger.

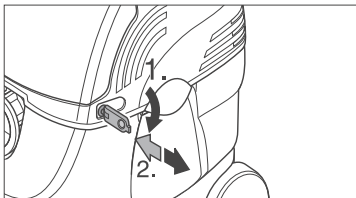

- Dersom det som sitter i filteret ikke løsner tilfredsstillende ved betjening av risteneinnretningen, må filteret tas ut og bankes lett. (For utmontering, se neste kapittel.)
- Dersom foldefilteret er meget skittent, må det skiftes.

Kontroll/skifting av foldefilter

(Best.nr. 6.414-498)

Kontroller foldefilteret regelmessig for ev. skader. Dersom foldefilteret er skadet, må det skiftes umiddelbart, da det ellers kan føre til skade på motoren.

- Slå av maskinen og åpne filterdekselet.

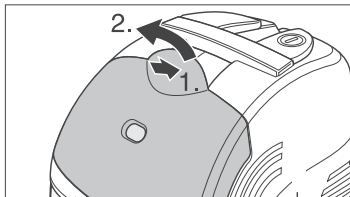

- Ta ut foldefilteret og sett inn et nytt. Sett gitterrammen på filteret igjen og steng dekselet.

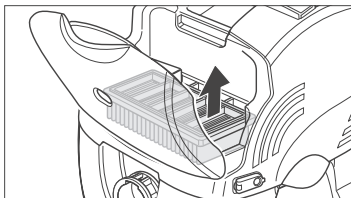

Kontroll og rengjøring av tilbehør

- Kontroller munnstykke, sugeslange og forlengelsesrør ved mistanke om tilstopping. Rengjør med vann og la alt tørke før det tas i bruk igjen.

Oppbevaring av maskinen

- Slå av maskinen. ①
- Trekk ut det elektriske støpselet.

Bemerk: Trekk aldri i kabelen når du skal trekke ut støpselet. Ta tak i selve støpselet.

Dersom du har arbeidet med oppsuging av vann:

- Tøm beholderen, skyll den ved behov og la den tørke.

Dersom du har suget opp klebrige væsker:

- Skyll utstyret.
- Sett forlengelsesrør og tilbehør i tilbehørsholderen.

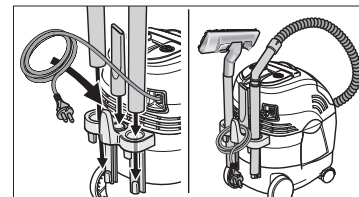

Retting av feil

Ved hjelp av følgende oversikt kan du enkelt rette feil selv. I tvilstilfeller eller ved feil som ikke er oppført i oversikten, vennligst ta kontakt med din forhandler eller teknisk avdeling hos importøren.



Fare for elektrisk støt!

Reparasjoner på maskinen må kun utføres av servicemontør.

Feil	Årsak	Utbedring
Maskinen går ikke.	Får ikke strøm.	Kontroller sikring, ledning, støpsel og stikkontakt og ta kontakt med en autorisert elektriker ved behov.
Sugekraften avtar.	Papirfilterpose, foldefilter, munnstykke eller forlengelsesrør tilstoppet. Filtertilstandsanvisning viser rødt.	Kontroller og rengjør ved behov.
	Papirfilterpose eller beholder er full.	Skift papirfilterpose eller tøm beholder.
	Foldefilter mangler eller er ikke riktig montert.	Sett foldefilter inn riktig.
Det kommer ut støv ved støvsuging.	Sugeslange ikke riktig tilkoblet.	Monter sugeslange riktig.
	Foldefilter mangler, er ikke riktig montert eller defekt.	Monter foldefilter riktig eller skift.
Ved vannsuging: Det kommer vann eller skum ut.	Flottør sitter fast. Flottør defekt.	Slå av maskinen umiddelbart. Ta av motordelen og løsne flottøren, slik at den fungerer som den skal. Dersom feilen ikke lar seg rette, ta kontakt med en servicemontør

Tekniske data

Elektrisk tilkobling	220–240 V / 1–50 Hz
Sikring, treg	16 A
Effekt (sueturbin)	
P_{\max}	1200 W
P_{nominell}	1000 W
Luftmengde	68 l/s
Undertrykk	200 mbar
Beholderkapasitet	18 l
Maks. vannopptak	12 l
Lengde	390 mm
Bredde	290 mm
Høyde	490 mm
Vekt uten tilbehør ca.	6,5 kg
Diameter, tilbehør Ø	35 mm
Støynivå (EN 60704-2-1)	72 dB(A)
Beskyttelsesklasse	I
Lengde elektrisk ledning	7 m

Kära kund,

Hjärtligt tack för att du bestämt dig för en våt- och torrsugare från Kärcher.

Denna maskin erbjuder mycket komfort under arbetet som t ex:

- Extrauttag för anslutning av elverktyg, elektroniskt styrd
- ECO-filterssystem:
 - Inget filterbyte mellan våt- och torrsugning
 - Filtret kan rengöras med filterskakfunktion
 - Filterbytet är enkelt och du behöver inte ta i smutsen
- Filterstatusindikering
- Tillbehörsfack
- Du kan ansluta många olika Kärcher-tillbehör.

Vi önskar dig mycket nöje med den nya våt- och torrsugaren. Kontakta gärna vår kundtjänst (se adress på baksidan) om du har frågor eller förslag rörande produkten.

Garanti

För varje land gäller vår representants garantivillkor. Eventuella fel på maskinen repareras kostnadsfritt under garantitiden, såvida orsaken är material- eller tillverkningsfel.

Kontakta återförsäljaren eller vår representant vid garantifall.

Säkerhetsanvisningar

Avsedd användning

Maskinen är avsedd för våt- och torrsugning enligt beskrivning och säkerhetsanvisningar i denna bruksanvisning.

- Denna maskin är avsedd för privat bruk, som t ex i hushållet, i hobbyverkstaden eller i bilen.
- Använd endast av Kärcher godkända tillbehörs- och reservdelar.

Varje annan användning gäller som icke avsedd. Tillverkaren ikläder sig inget ansvar för i sådana fall uppträdande skador.

Allmänna säkerhetsanvisningar

Låt barn och ungdomar endast använda maskinen under uppsikt.

Lämna aldrig maskinen utan uppsikt när huvudströmbrytaren är tillslagen.

Elanslutning

Den på typskylten angivna spänningen måste överensstämma med nätets.

Risk för elektriska stötar!

Ta aldrig i nätkontakten med våta händer.

Kontrollera alltid sladden och nätkontakten före varje användning. Låt genast auktoriserad kundtjänst/elektriker byta ut defekt sladd.

I fuktiga rum som t ex badrum får maskinen endast anslutas till uttag med jordskydds-brytare. Kontakta elektriker i tveksamma fall.

Explosionsrisk!

Explosiv vätska, brännbar gas, explosivt damm liksom koncentrerad syra och koncentrerat lösningsmedel får varken sprutas eller sugas upp! Därtill hör bl a bensen, färgförtunning och brännolja, vilka genom blandning med sugluften kan bilda explosiv ånga eller blandning. Sug ej heller upp aluminium- eller magnesiumdamm. Dessutom kan dessa ämnen angripa vissa av maskinens material.

Sug ej upp brinnande eller glödande föremål.

Om maskinen används inom farliga områden (t ex bensinstationer) ska gällande säkerhetsföreskrifter beaktas. Maskinen får ej användas i explosionsfarliga rum.

Miljöskydd

Förpackning

Förpackningen är återanvändbar.

Skrotning

Gällande föreskrifter för skrotning kan erhållas av Kärcher.

Leveransomfång

Kontrollera vid uppackningen om innehållet är fullständigt. Hjul (5), styrhjul (6) och tillbehörshållare (7) måste monteras innan maskinen tas i bruk. Meddela handlaren eventuella transportskador.

11 Filterstatusindikering

visar rött när filterpåsen är full och när filtret eller tillbehör är tilltäppt

10 Filter

(inbyggt i maskinen)
filtrerar bort svävande ämnen och skyddar sugturbinen

9 Suganslutning

för anslutning av sugslangen

8 Filterskak

manuell

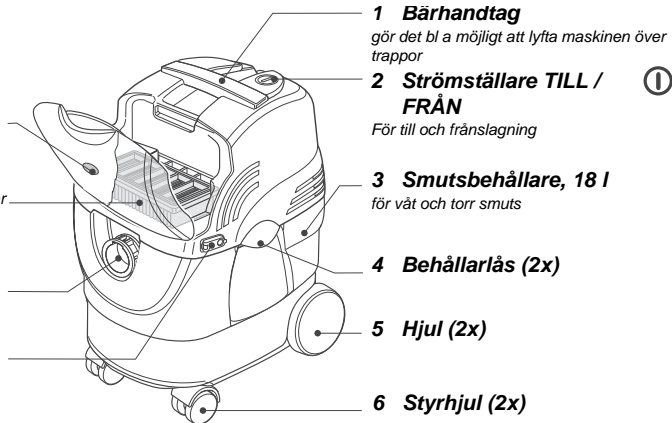

Tillbehör

A Pappersfilterpåse

B Sugslang, 3,5 m

C Sugrör 2x

D Fogmunstycke

dimension 35 mm för kanter, fogar och element

E Munstycke för våt-torr sugning

dimension 35 mm, omställbart mellan hårda golv/mattor

F Adapter

för anpassning av elverktygets anslutning

G Böjt handtag

påstickbart

H Flexibel sugslang

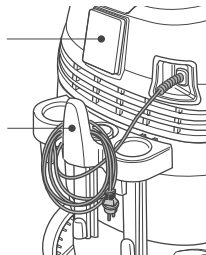
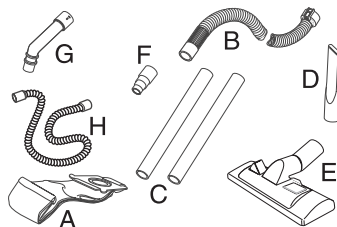

Före start

- Öppna båda läsen och ta av motorhuset från smutsbehållaren.

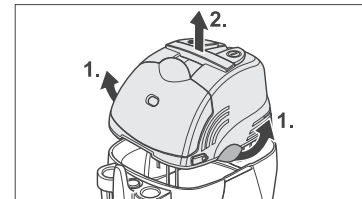

- Ta ut hjulen ur smutsbehållaren och fäst de på de därför avsedda hållarna.

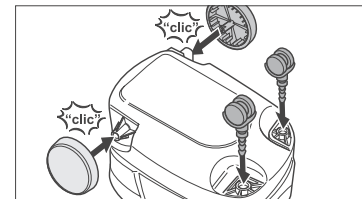

- Montera tillbehörshållaren.

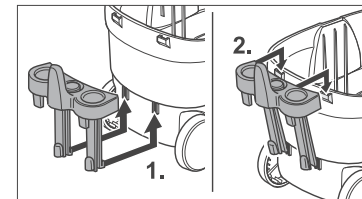

För torrsugning

- Sätt i pappersfilterpåsen.

Information: Grov torr smuts kan sugas upp utan pappersfilterpåse.

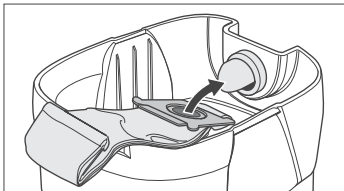

- Sätt motorhuset på smutsbehållaren och stäng båda låsen.

Anslut tillbehör.

- Stick in sugslangen i anslutningen, det hörs när den snäpper fast.

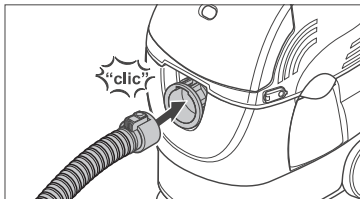

Information: Använd det böjda handtaget för mer avspänt hushållsarbete.

- Montera det böjda handtaget direkt på sugslangen och anslut önskat tillbehör till handtaget.

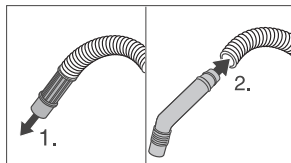

- Stick ihop de båda sugrören och anslut de till handtaget.

- Montera golvmunstycket på sugröret.

Information: Fogmunstycket monteras vid normal användning direkt på sugslangen men passar även direkt på sugrören.

Så arbetar du med sugaren

Start

- Kontrollera att pappersfilterpåsen eller smutsbehållaren ännu inte är fulla.
- Anslut nätkontakten till nätet.
- Koppla till maskinen när du vill påbörja arbetet.

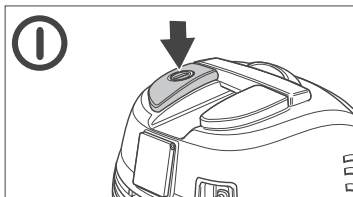

- Golvmunstycket kan användas både för hårda golv och mattor (omkoppling med foten).

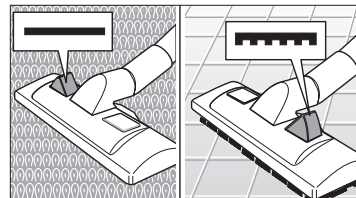

Arbete i automatisk drift med anslutet elverktyg

- **1** Montera den bifogade adaptern på sugslangen i stället för sugröret och golvmunstycket och anslut den till elverktyget.

- **2** Flexibel sugslang (H)

Information: Ett nyttigt hjälpmedel för alla som arbetar mycket med automatisk drift.

Stick den tjocka ändan direkt på sugslangen och den andra ändan på adaptern. Anslut adaptern till elverktyget.

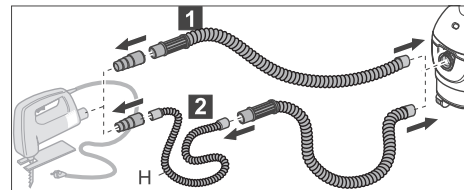

Information: Elverktyg med en upptagen effekt på 100–2100 W kan anslutas.

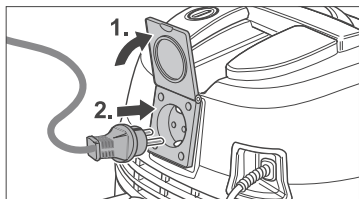

- Koppla till maskinen när du vill påbörja arbetet.
- När elverktyget kopplas till startar sugturbinen med en fördröjning på 0,5 sekunder. När elverktyget kopplas från fortsätter sugturbinen att gå ca 8 sekunder för att suga ut resten av smutsen i slangen.

Stopp

- Koppla från maskinen. ①
- Dra ur nätkontakten.

Information: Dra aldrig i kabeln utan alltid i stickkontakten.

- Byt vid behov pappersfilterpåse eller töm smutsbehållaren.

Exempel på användning

Information: Använd det böjda handtaget för mer avspänt hushållsarbete.

- Montera det böjda handtaget direkt på sugslangen och anslut önskat tillbehör till handtaget.

Torr sugning

- Använd pappersfilterpåsen vid uppsugning av fin torr smuts.

Information: Grov torr smuts kan sugas upp utan pappersfilterpåse.

- Vid röd filterstatusindikering är pappersfilterpåsen full resp filtret eller tillbehör tilltäppt (se kapitel "Regelbunden tillsyn").

Våtsugning

- Arbeta alltid utan pappersfilterpåse.

Information: När behållaren är full med vätska, sluter en flottör sugöppning och sugturbinens varvtal höjs. Koppla genast från maskinen och töm behållaren.

- När behållaren tömts, kan du genast fortsätta arbetet.

Regelbunden tillsyn

Tömning av smutsbehållaren

- Koppla från maskinen. ①
- Öppna båda låsen och ta av motorhuset från smutsbehållaren.
- Töm smutsbehållaren.

Information: Fuktig smuts och smutsvatten ruttnar om de lämnas kvar i behållaren. Skölj därför behållaren efter arbetet och låt den torka innan maskinen ställs upp.

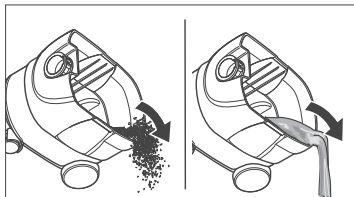

- Sätt motorhuset på smutsbehållaren och stäng båda låsen.

Byte av pappersfilterpåse

(best.nr 6.904-263)

Information: Filterstatusindikeringen visar rött.

- Koppla från maskinen. ①
- Öppna båda låsen och ta av motorhuset från smutsbehållaren.
- Ta ut den fulla påsen ur behållaren och förslut öppningen.

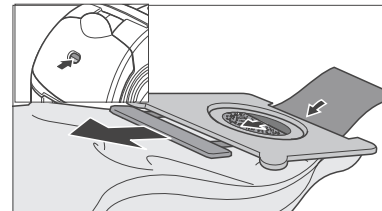

- Sätt i en ny filterpåse (se kapitel "Före start").
- Sätt motorhuset på smutsbehållaren och stäng båda låsen.

Rengöring av filtret

Information: Filterstatusindikeringen visar rött.

- Koppla från maskinen. ①
- Skaka filtret med filterskaket flera gånger.

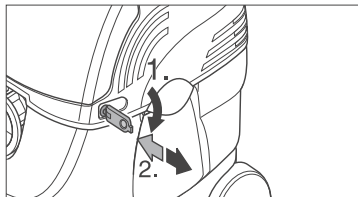

- Ta ut filtret (se följande kapitel) och rengör det om smutsen trots skakningen ej lossnar tillräckligt.
- Byt filter vid fastsittande smuts.

Kontroll / byte av filter

(best.nr 6.414-498)

Kontrollera filtrets tillstånd regelbundet. Byt genast ut det vid defekt, eftersom annars motorn kan ta skada.

- Slå från maskinen och öppna filterkammarens lock.

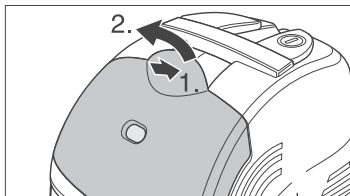

- Byt ut filtret mot ett nytt. Sätt tillbaka gallerramen på filtret och stäng locket.

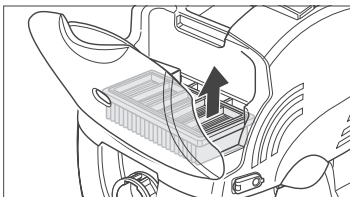

Kontroll och rengöring av tillbehör

- Kontrollera munstycke, sugslang eller sugrör om du misstänker att de är tilltäppta. Spola igenom de med vatten vid behov och låt de torka innan de används igen.

Förvaring

- Koppla från maskinen. ①

- Dra ur nätkontakten.

Information: Dra aldrig i kabeln utan alltid i stickkontakten.

Efter våtsugning

- Töm smutsbehållaren, rengör insidan med vatten vid behov och låt den torka.

Efter uppsugning av klubbiga vätskor

- Skölj av tillbehören.
- Sätt sugrören och tillbehören i tillbehörshållaren.

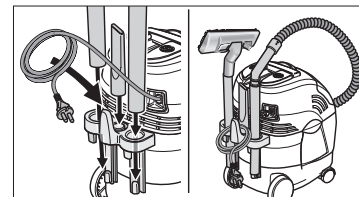

Egna åtgärder vid störningar

Med hjälp av följande översikt kan du själv åtgärda smärre störningar. Kontakta kundtjänsten i tveksamma fall eller vid en här ej nämnd störning / orsak.

Risk för elektriska stötar!

Eventuell reparation på maskinen får endast utföras av auktoriserad kundtjänst.

Störning	Orsak	Åtgärd
Sugaren startar inte.	Spänning saknas.	Kontrollera säkring, kabel, stickkontakt och urtag och låt vid behov elektriker byta ut defekt del.
Sugeffekten avtar.	Pappersfilterpåse, filter, munstycket, sugslang eller sugslang är täppt. Filterstatus indikering visar rött.	Kontrollera, rengör vid behov.
	Pappersfilterpåse eller smutsbehållare är full.	Byt pappersfilterpåse eller töm smutsbehållaren.
	Filter saknas eller är felmonterat.	Sätt i filtret riktigt.
Damm träder ut under sugning.	Sugslangen felansluten.	Anslut sugslangen riktigt.
	Filter saknas eller är felmonterat.	Sätt i filtret eller byt ut det.
Vid våtsugning: Vatten eller skum tränger ut.	Flottör sitter fast. Flottörbrytare defekt.	Koppla genast från maskinen. Ta av motorhuset och vänd det. Lossa fastnad flottör. Kontakta kundtjänsten om felet ej kan åtgärdas.

Tekniska data

Nätanslutning	220–240 V / 1–50 Hz
Nätsäkring (trög)	16 A
Effekt (sugturbin)	
P_{max}	1200 W
P_{nom}	1000 W
Luftmängd	68 l
Vakuum	200 mbar
Behållarvolym	18 l
Max vattenmängd	12 l
Längd	390 mm
Bredd	290 mm
Höjd	490 mm
Vikt utan tillbehör	6,5 kg
Vidd, tillbehör Ø	35 mm
Ljudnivå (EN 60704-2-1)	72 dB(A)
Skyddsklass	I
Kabellängd	7 m

Hyvä asiakas,

olet ostanut Kärcherin märkä- ja kuivaimurin - kiitos valinnastasi.

Imurissa on runsaasti varusteita ja toimintoja, jotka helpottavat työskentelyä:

- Lisäpistorasia sähkötyökalujen liitântään, elektroniikkaohjattu
- ECO-suodatinjärjestelmä:
 - Vaihto märkäimuroinnista kuivaimurointiin ilman suodattimen vaihtoa
 - Suodattimen puhdistus käsikäyttöisen suodattimen ravistuslaitteen ansiosta
 - Suodattimen vaihto käy helposti joutumatta kosketuksiin lian kanssa
- Suodattimen tilan näyttö
- Säilytyspaikat varusteille
- Liitântämahdollisuus Kärcher-lisävarusteille - runsas valikoima

Toivomme, että sinulla on paljon iloa uudesta imuristasi. Jos sinulla on tuotteeseen liittyviä kysymyksiä, käänny asiakaspalvelumme puoleen - autamme mielellämme (yhteystiedot ovat takasivulla).

Takuu

Kussakin maassa ovat voimassa paikallisen Kärcher-yrityksen laatimat takuuehdot. Materiaali- ja valmistusvirheet korjataan takuuaikana maksutta.

Takuutapauksessa ota yhteys lähimpään jälleenmyyjään tai valtuutettuun huoltoliikkeeseen. Toimita laite varusteineen ja takuukortteineen sinne välittömästi.

Turvallisuusohjeet

Määräystenmukainen käyttö

Laite on tarkoitettu käytettäväksi märkä- ja kuivaimurina tässä annettujen käyttö- ja turvallisuusohjeiden mukaisesti.

- Käytä laitetta vain imurointiin kotitaloudessa, askartelutiloissa ja auton sisätilojen imurointiin. Imuri ei ole tarkoitettu ammattikäyttöön.
- Käytä laitetta vain Kärcherin hyväksymien varusteiden ja varaosien kanssa.

Käyttö muuhun tarkoitukseen on ohjeiden vastaista. Valmistaja ei vastaa virheellisestä käytöstä aiheutuvista vahingosta, vastuun kantaa tässä tapauksessa yksin laitteen käyttäjä.

Yleisiä turvallisuusohjeita

Älä anna lasten ja nuorten käyttää laitetta ilman valvontaa.

Älä jätä laitetta ilman valvontaa, jos pääkytkin on kytkettyä päälle.

Sähköliitântä

Tyypikkilvessä olevan jännitteen on oltava sama kuin verkkojännitteen.

Sähköiskun vaara!

Älä tartu verkkopistokkeeseen märin käsin.

Tarkista aina ennen käyttöä liitântäjohdon ja verkkopistokkeen kunto. Vaurioitunut liitântäjohto on jätettävä välittömästi valtuutetun huoltoliikkeen/sähköasentajan vaihdettavaksi.

Kun käytät laitetta kosteissa tiloissa, esim. kylpyhuoneessa, liitä se vain pistorasiaan, joka on varustettu FI-suojakytkimellä. Jos olet epävarma, käänny sähköasentajan puoleen.

Räjähdysvaara!

Älä koskaan suihkuta tai imuroi räjähtäviä nesteitä, palavia kaasuja, räjähtäviä pölyjä tai laimentamattomia happoja tai liuotteita! Niihin kuuluvat mm. bensiini, maalinohenteet tai polttoöljy, koska ne voivat muodostaa räjähtäviä höyryjä tai seoksia sekoitessaan imuilmaan; lisäksi alumiini- ja magnesiumipöly. Nämä aineet voivat myös syövyttää laitteessa käytettyjä materiaaleja.

Älä imuroi palavia tai hehkuvia esineitä.

Käytettäessä laitetta vaara-alueilla (esim. huoltoasemilla) on noudatettava paikallisia turvallisuusmääräyksiä. Laitteen käyttö räjähdysvaarallisissa tiloissa on kielletty.

Ympäristönsuojelu

Pakkausmateriaalin hävittäminen

Pakkaus on valmistettu materiaaleista, jotka voidaan kierrättää. Toimita pakkausmateriaali keräyspisteeseen uusiokäyttöä varten.

Käytöstä poistetun laitteen hävittäminen

Käytöstä poistetun laitteen hävittämismahdollisuuksista saat tietoa Kärcher-laitteiden myyjäliikkeestä.

Imuri ja sen varusteet

Tarkista, sisältääkö pakkaus kaikki ilmoitetut varusteet. Takapyörät (5), kääntyvät pyörät (6) ja varusteiden pidike (7) on kiinnitettävä imuriin ennen käyttöönottoa. Jos laite on vaurioitunut kuljetuksen aikana, ilmoita siitä heti myyjäliikkeeseen.

11 Suodattimen tilan näyttö

muuttuu punaiseksi, kun pölypussi on täynnä, laakasuodatin tai imurointivaruste on tukossa.

10 Laakasuodatin

(integroitu imuriin)
suodattaa imuilman ja suojaa imuturbiinia

9 Imuliitäntä

imuletkun liittämiseen

8 Suodattimen ravustuslaite

käsiikäyttöinen

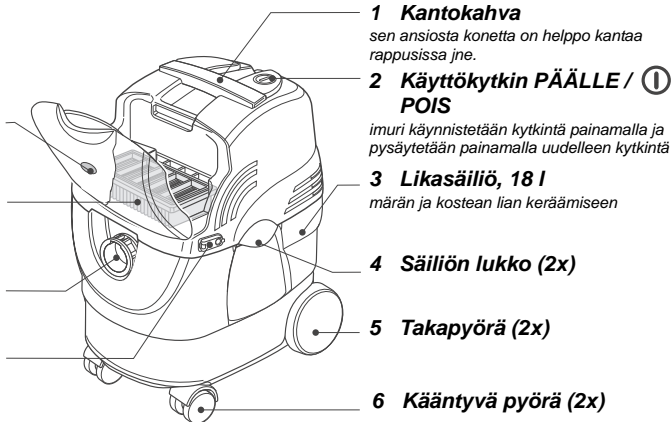

1 Kantokahva

sen ansiosta konetta on helppo kantaa rappusissa jne.

2 Käyttökytkin PÄÄLLE / POIS

imuri käynnistetään kytkintä painamalla ja pysäytetään painamalla uudelleen kytkintä

3 Likasäiliö, 18 l

märän ja kostean liian keräämiseen

4 Säiliön lukko (2x)

5 Takapyörä (2x)

6 Kääntyvä pyörä (2x)

12 Lisäpistorasia

sähkötyökalujen liittämiseen

7 Varusteiden pidike

on tarkoitettu varusteiden kiinnittämiseen

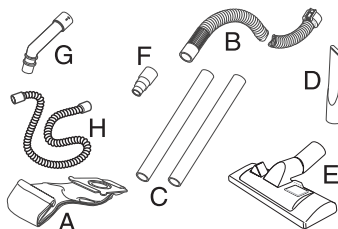

Varusteet

A Pölypussi

B Imuletku, 3,5 m

C Imutangot 2x

D Rakosuutin

NW 35 mm, reuna-alueiden, rakojen ja pattereiden imurointiin

E Märkä-/kuivaimurointisuutin

NW 35 mm, voidaan käyttää kovien pintojen ja mattopintojen imurointiin

F Adapteri

sähkötyökalujen liittämää varten

G Taivutettu käsikahva

helppo kiinnittää

H Taipuisa imuletku

Näin saat imurista käyttövalmiin

- Avaa molemmat lukot ja ota moottorinkansi pois likasäiliön päältä.

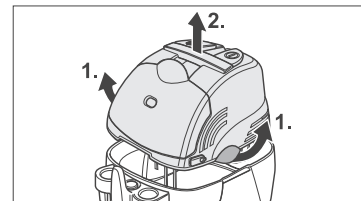

- Ota takapyörät ja kääntyvät pyörät likasäiliöstä ja paina ne niitä varten oleviin kiinnittimiin, pyörien pitää lukkiutua kuuluvasti.

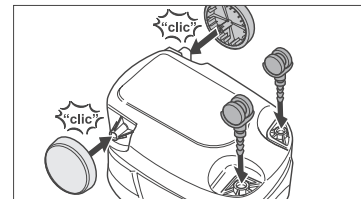

- Kiinnitä varusteiden pidike.

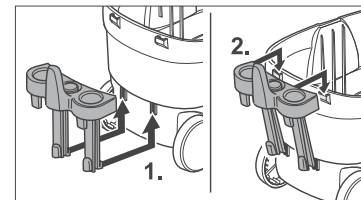

Kuivaimurointia varten:

- Aseta pölypussi paikoilleen.

Ohje: Karkeaa kuivaa likaa voit imuroida myös ilman pölypussia.

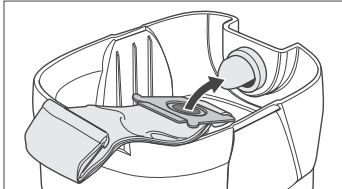

- Laita moottorinkansi likasäiliön päälle ja sulje molemmat lukot.

Kiinnitä varuste.

- Kiinnitä imuletku imurissa olevaan liitäntään, letku lukkiutuu kuuluvasti paikoilleen.

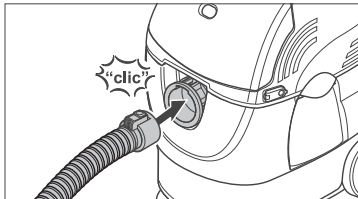

Ohje: Käytä normaali imurointiin toimituksen mukana olevaa taivutettua käsikahvaa. Se mahdollistaa ergonomisen työasennon.

- Työnnä taivutettu käsikahva kiinni suoraan imuletkuun ja kiinnitä siihen haluamasi varuste.

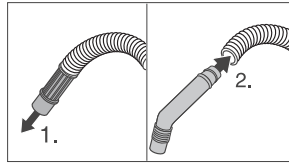

- Työnnä molemmat imutangot kiinni toisiinsa ja kiinnitä käsikahvaan.
- Kiinnitä lattiasuutin imutankoon.

Ohje: Rakosuutin kiinnitetään normaali käytössä suoraan imuletkuun, mutta se sopii myös imutankoon.

Näin käytät imuria

Imuroinnin aloitus

- Tarkista, ettei pölypussi tai likasäiliö ole täynnä.
- Pane verkkopistoke pistorasiaan.
- Aloita imurointi käynnistämällä imuri.

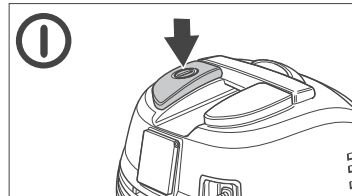

- Lattiasuuttimen suulakkeen vaihto käy kätevästi jalalla kovien lattiapintojen tai mattopintojen imurointia varten.

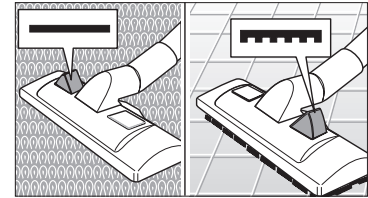

Työskentely automaattikäytöllä koneeseen liitetyn sähkötyökalun kanssa

- **1** Kiinnitä imuletkuun oheinen adapteri imutankojen ja lattiasuuttimen asemasta ja laita se sähkötyökalun liitäntään.

- **2** Taipuisa imuletku (H)

Ohje: Kätevä apuväline kaikille, jotka käyttävät imuria paljon automaattikäytöllä.

Kiinnitä paksumpi pää suoraan imuletkuun ja toinen pää koneen mukana olevaan adapteriin. Kiinnitä adapteri sähkötyökalun liitäntään.

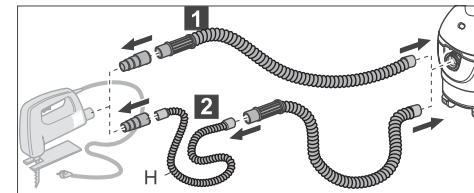

Ohje: Imuria voidaan käyttää sähkötyökalujen kanssa, joiden ottoteho on 100–2100 W.

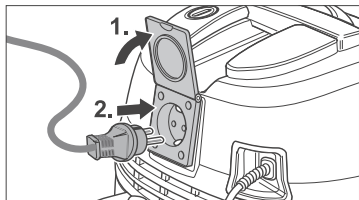

- Aloita työskentely käynnistämällä imuri.
- Heti kun kytket sähkötyökalun päälle, imuturbiini käynnistyy 0,5 sekunnin viiveellä. Kun kytket sähkötyökalun pois päältä, imuturbiini sammuu noin 8 sekunnin kuluttua, jotta pöly poistuu kokonaan imuletkusta.

Imuroinnin lopetus

- Pysäytä imuri. ①
- Irrota pistoke pistorasiasta.

Ohje: Irrota pistoke pistorasiasta aina pistokkeesta vetämällä, älä vedä liitäntäjohdosta.

- Vaihda tarvittaessa pölypussi tai tyhjennä likasäiliö.

Käyttöesimerkit

Ohje: Käytä normaali imurointiin toimituksen mukana olevaa taivutettua käsikahvaa. Se mahdollistaa ergonomisen työasennon.

- Työnnä taivutettu käsikahva kiinni suoraan imuletkuun ja kiinnitä siihen haluamasi varuste.

Kuivaimurointi

- Kun imuroit kuivaa likaa, käytä pölypussia.

Ohje: Karkeaa kuivaa likaa voit imuroida myös ilman pölypussia.

- Jos suodattimen tilan näyttö muuttuu punaiseksi, pölypussi on täynnä, tai laakasuodatin tai imurointivaruste on tukossa. Katso kappale »Säännöllisin välein tehtävät toimenpiteet«.

Märkäimurointi

- Imuroi märkää likaa aina ilman pölypussia.

Ohje: Kun säiliö on täynnä nestettä, uimuri sulkee imuaukon ja imuturbiini käy korkeilla kierrosluvuilla. Pysäytä imuri heti ja tyhjennä säiliö.

- Säiliön tyhjentämisen jälkeen voit jatkaa heti imurointia.

Säännöllisin välein tehtävät toimenpiteet

Likasäiliön tyhjennys

- Pysäytä imuri. ①
- Avaa molemmat lukot ja ota moottorinkansi pois likasäiliön päältä.
- Tyhjennä likasäiliö.

Ohje: Kosteaa likaa tai likavesi alkaa helposti haista, jos se jää säiliöön. Huuhtelee tämän vuoksi likasäiliö imuroinnin jälkeen ja anna säiliön kuivua, ennen kuin viet sen säiliöön.

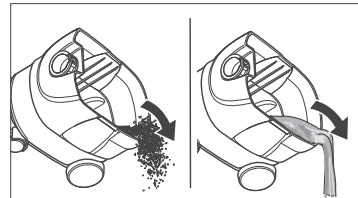

- Laita moottorinkansi likasäiliön päälle ja sulje molemmat lukot.

Pölypussin vaihto

(Til.-n:o 6.904-263)

Ohje: Suodattimen tilan näyttö muuttuu punaiseksi.

- Pysäytä imuri. ①
- Avaa molemmat lukot ja ota moottorinkansi pois likasäiliön päältä.
- Ota täysinäinen pölypussi pois säiliöstä ja sulje aukko.

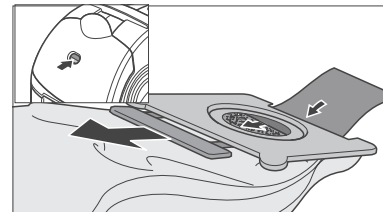

- Aseta uusi pölypussi paikoilleen (katso kappale »Näin saat imurista käyttövalmiin«).
- Laita moottorinkansi likasäiliön päälle ja sulje molemmat lukot.

Laakasuodattimen puhdistus

Ohje: Suodattimen tilan näyttö muuttuu punaiseksi.

- Pysäytä imuri. ①
- Käytä suodattimen ravistuslaitetta monta kertaa.

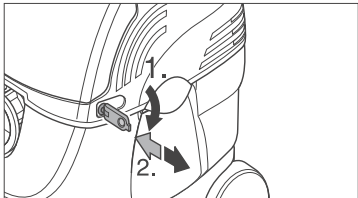

- Jos lika ei ravistamisesta huolimatta irtoa kunnolla, poista laakasuodatin ja kopauta se puhtaaksi (seuraavassa kappaleessa neuvotaan, miten suodatin irrotetaan).
- Kun lika on pinttynyttä, vaihda laakasuodatin.

Laakasuodattimen tarkastus / vaihto

(Til.-n:o 6.414-498)

Tarkista laakasuodattimen kunto säännöllisin välein. Vaihda heti vioittunut laakasuodatin, koska moottori voi muuten vaurioitua.

- Pysäytä imuri ja avaa suodatintilan kansi.

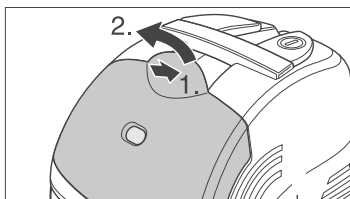

- Ota laakasuodatin pois paikoiltaan ja vaihda sen tilalle uusi suodatin. Aseta kehys takaisin suodattimen päälle ja sulje suodatintila kannella.

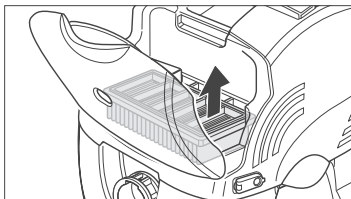

Varusteiden tarkastus ja puhdistus

- Tarkista lattiasuutin, imuletku tai imutanko, jos ne tuntuvat olevan tukossa. Varusteet voi pestä vedellä, anna kuivua ennen seuraavaa käyttökertaa.

Imurin säilytys

- Pysäytä imuri. ①
- Irrota pistoke pistorasiasta.

Ohje: Irrota pistoke pistorasiasta aina pistokkeesta vetämällä, älä vedä liitäntäjohtosta.

Märkäimuroinnin jälkeen:

- Tyhjennä likasäiliö, huuhtelee se tarvittaessa sisäpuolelta ja anna kuivua.

Tahmeiden nesteiden imuroinnin jälkeen:

- Huuhtelee varusteet.
- Laita imutangot ja imurointivaruste niitä varten olevaan pidikkeeseen.

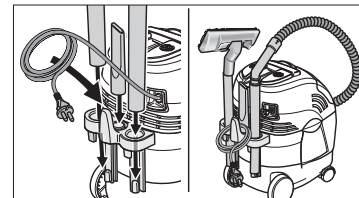

Ohjeita käyttöhäiriöiden varalle

Allaolevan taulukon avulla voit poistaa itse pienet häiriöt. Jos olet epävarma tai jos viat eivät korjaannu ohjeiden avulla käänny valtuutetun huoltoliikkeen puoleen.



Sähköiskun vaara!

Laitteelle tehtävät korjaustyöt saa suorittaa ainoastaan valtuutettu huoltoliike.

Häiriö	Syy	Toimenpide
Imuri ei käynnisty.	Ei sähköjännitettä.	Tarkista sulake, johto, pistoke ja pistorasia ja anna sähköasentajan vaihtaa viallinen osa.
Imuteho heikkenee.	Pölypussi, laakasuodatin, suutin, imuletku tai imutanko tukossa. Suodattimen tilan näyttö on »punainen«.	Tarkista ja puhdista osat tarvittaessa.
	Pölypussi tai likasäiliö täynnä.	Vaihda pölypussi tai tyhjennä likasäiliö.
	Laakasuodatinta ei ole kiinnitetty tai se on väärin paikoillaan.	Kiinnitä suodatin oikein.
Pölypäästöjä imuroitaessa.	Imuletku ei ole kiinnitetty oikein.	Kiinnitä imuletku oikein.
	Laakasuodatinta ei ole kiinnitetty, se on väärin paikoillaan tai rikki.	Kiinnitä suodatin oikein tai vaihda sen tilalle uusi.
Märkäimurointi: Imurista tulee ulos vettä tai vaahtoa.	Uimuri juuttunut kiinni. Uimurikytkin rikki.	Pysäytä imuri heti. Irrota moottorinkansi ja käännä toisinpäin. Yritä saada uimuri liikkumaan. Ota yhteys huoltoon, jollet saa vikaa poistumaan

Tekniset tiedot

Verkkoliitäntä	220–240 V / 1–50 Hz
Verkkosulake (hidas)	16 A
Teho (imuturbiini)	
P _{MAX}	1200 W
P _{NIMELLIS}	1000 W
Ilmamäärä	68 l/s
Alipaine	200 mbar
Säiliötilavuus	18 l
Max. vesimäärä	12 l
Pituus	390 mm
Leveys	290 mm
Korkeus	490 mm
Paino ilman varusteita	6,5 kg
Nimellishalkaisija, varusteet Ø	35 mm
Melutaso (EN 60704-2-1)	72 dB(A)
Kotelointiluokka	I
Liitäntäjohdon pituus	7 m

Αξιότιμε πελάτη,

Σας ευχαριστούμε που προτιμήσατε τη συσκευή αναρρόφησης στεγνών και υγρών ρύπων του Οίκου Kärcher.

Η συσκευή αυτή σας προσφέρει πολλές ευκολίες κατά τη λειτουργία, όπως:

- Πρόσθετη πρίζα για σύνδεση ηλεκτρικών εργαλείων, ηλεκτρονικά ρυθμιζόμενη
- Σύστημα φίλτρου ECO:
 - Αλλαγή από την αναρρόφηση υγρών ρύπων στην αναρρόφηση στεγνών ρύπων χωρίς αλλαγή φίλτρου
 - Καθαρισμός φίλτρου χάρη στον χειροκίνητο δονητή (τίναγμα) φίλτρου
 - Εύκολη αλλαγή φίλτρου χωρίς να έρχεστε σε επαφή με τους ρύπους
- Ένδειξη κατάστασης φίλτρου
- Φύλαξη εξαρτημάτων
- Δυνατότητα σύνδεσης του πλυσίσιου προγράμματος των ειδικών εξαρτημάτων του Οίκου Kärcher

Καλή διασκέδαση με την καινούργια σας συσκευή αναρρόφησης. Σε περίπτωση που έχετε απορίες ή προτάσεις σχετικά με το προϊόν μας, η υπηρεσία μας τεχνικής εξυπηρέτησης πελατών βρίσκεται ευχαρίστως στη διάθεσή σας (διεύθυνση στην πίσω σελίδα).

Εγγύηση

Σε κάθε χώρα ισχύουν οι όροι εγγύησης που εκδόθηκαν από την αρμόδια εταιρία μας για την προώθηση των πωλήσεων. Τυχόν βλάβες στη συσκευή σας τις αποκαθιστούμε δωρεάν μέσα στην προθεσμία της παρεχόμενης εγγύησης, εφόσον ή αιτία θα πρόκειται να είναι ελάττωμα υλικού ή σφάλμα κατασκευής.

Σε περίπτωση παροχής εγγύησης απευθύνεστε με παραστατικό αγοράς στο κατάστημα από το οποίο αγοράσατε τη συσκευή ή στην πλησιέστερη υπηρεσία τεχνικής εξυπηρέτησης πελατών μας.

Υποδείξεις ασφαλείας

Αρμόζουσα χρήση

Η συσκευή προορίζεται για χρήση όπως περιγράφεται στις παρούσες οδηγίες χρήσης και στις υποδείξεις ασφαλείας σαν ηλεκτρική σκούπα (αναρροφητήρα) αναρρόφησης στεγνών ρύπων.

- Χρησιμοποιείτε τη συσκευή αυτή αποκλειστικά και μόνον στον ιδιωτικό τομέα, π.χ. στο νοικοκυριό, για την εκτέλεση ερασιτεχνικών εργασιών ή στο αυτοκίνητο.
- Χρησιμοποιείτε μόνον εξαρτήματα και ανταλλακτικά που έχουν εγκριθεί από τον Οίκο Kärcher.

Κάθε περαιτέρω χρήση είναι μη αρμόζουσα. Για ζημιές που θα προέκυπταν από ανάρμοστη χρήση, δεν ευθύνεται ο κατασκευαστής – την ευθύνη φέρει αποκλειστικά ο χρήστης.

Γενικές υποδείξεις ασφαλείας

Η χρήση της συσκευής επιτρέπεται σε παιδιά και εφήβους μόνον υπό επίβλεψη.

Μην αφήνετε τη συσκευή ποτέ χωρίς επίβλεψη, όσο είναι ανοιχτός ο κεντρικός διακόπτης.

Σύνδεση με το δίκτυο ρεύματος

Η τάση στην πινακίδα τύπου πρέπει να συμφωνεί με την τροφοδοτική τάση.

Κίνδυνος ηλεκτροπληξίας!

Μην πιάνετε ποτέ το φως με βρεγμένα χέρια.

Πριν από κάθε λειτουργία της συσκευής ελέγχετε το καλώδιο σύνδεσης στο δίκτυο και το φως για ζημιές. Αναθέτετε αμέσως σε εξουσιοδοτημένη υπηρεσία τεχνικής εξυπηρέτησης πελατών/εξειδικευμένο ηλεκτρολόγο την αλλαγή του χαλασμένου καλωδίου σύνδεσης στο δίκτυο.

Συνδέετε τη συσκευή σε χώρους με υγρασία, π.χ. στο μπάνιο, μόνο σε πρίζες με προεγκατεστημένο προστατευτικό διακόπτη FI. Σε περίπτωση αμφιβολίας ζητήστε τη συμβουλή ηλεκτρολόγου.

⚠ Κίνδυνος έκρηξης!

Μην ψεκάζετε και μην αναρροφάτε ποτέ εκρηκτικά υγρά, καύσιμα σε μορφή αερίων, εκρηκτικές σκόνες καθώς και μη αραιωμένα οξέα και διαλύτες! Σ' αυτά συγκαταλέγονται μεταξύ των άλλων η βενζίνη, τα αραιωτικά χρωμάτων ή το πετρέλαιο θέρμανσης, τα οποία από την ανάμιξη με τον αναρροφούμενο αέρα μπορούν να σχηματίσουν εκρηκτικούς ατμούς ή μίγματα, περαιτέρω κόνεις αλουμινίου και μαγνησίου. Οι ύλες αυτές μπορούν επιπλέον να προσβάλλουν τα υλικά που χρησιμοποιήθηκαν στη συσκευή.

Μην αναρροφάτε καιγόμενα ή πυρακτωμένα αντικείμενα.

Κατά τη χρήση της συσκευής σε επικίνδυνους τομείς (π.χ. σε πρατήρια καυσίμων) πρέπει να τηρούνται οι ανάλογες προδιαγραφές ασφαλείας. Η λειτουργία σε χώρους, όπου υφίσταται κίνδυνος έκρηξης απαγορεύεται.

Προστασία του περιβάλλοντος

Απόσυρση της συσκευασίας

Τα υλικά της συσκευασίας είναι ανακυκλώσιμα. Παρακαλούμε να οδηγήσετε τη συσκευασία στα αντίστοιχα Κέντρα Συλλογής για την αξιοποίησή της.

Απόσυρση της παλιάς συσκευής

Πληροφορίες σχετικά με την φιλική προς το περιβάλλον απόσυρση μπορείτε να ζητήσετε από το κατάστημα διάθεσης των προϊόντων Kärcher.

Μέρη και εξαρτήματα που παραδίδονται μαζί με τη συσκευή

Κατά το ξεπακετάρισμα ελέγξτε την πληρότητα του περιεχομένου της συσκευασίας. Τροχοί (5), τροχίσκοι οδήγησης (6) και συγκράτηση εξαρτημάτων (7) πρέπει να τοποθετηθούν πριν από την αρχική θέση σε λειτουργία. Σε περίπτωση ζημιών από τη μεταφορά παρακαλείσθε να πληροφορηστέ αμέσως το κατάστημα, από το οποίο αγοράσατε τη συσκευή.

11 Ένδειξη κατάστασης φίλτρου

Είναι κόκκινη, όταν η σακούλα χάρτινου φίλτρου είναι γεμάτη και/ή το επίπεδο πτυχωτό φίλτρο ή εξάρτημα έχουν βουλώσει.

10 Επίπεδο πτυχωτό φίλτρο

(τοποθετημένο στη συσκευή)
Φιλτράρει τις αιωρούμενες ύλες και προστατεύει τον στρόβιλο (την τουρμπίνα) αναρρόφησης.

9 Σύνδεση αναρρόφησης

Για σύνδεση εύκαμπτου σωλήνα αναρρόφησης.

8 Τίναγμα φίλτρου

Με το χέρι.

Εξαρτήματα

A Σακούλα χάρτινου φίλτρου

B Εύκαμπτος σωλήνας αναρρόφησης, 3,5 m

C Σωλήνες αναρρόφησης 2x

D Μπεκ αρμών

Όνομ. διάμετρος 35 mm, για άκρες, αρμούς και σώματα καλοριφέρ

E Μπεκ(ακροστόμιο) υγρών-στεγνών ρύπων

Όνομ. διάμετρος 35 mm, ρυθμιζόμενο για σκληρές επιφάνειες μοκέτες

F Αντάπτορας (προσαρμογέας)

για προσαρμογή στη σύνδεση ηλεκτρικού εργαλείου

G Καμπύλη χειρολαβή

περαστό

H Ευέλικτος εύκαμπτος σωλήνας αναρρόφησης

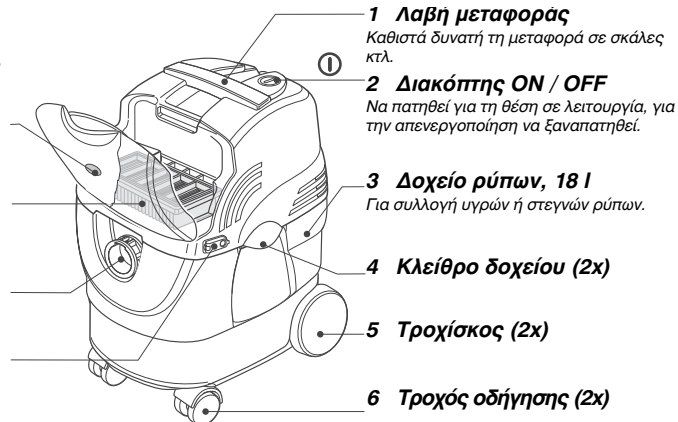

12 Πρίζα

για σύνδεση ηλεκτρικών εργαλείων.

7 Συγκράτηση εξαρτημάτων

Χρησιμοποιεί για την υποδοχή των εξαρτημάτων.

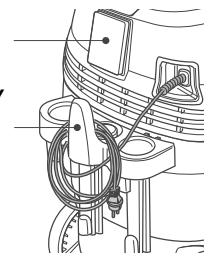
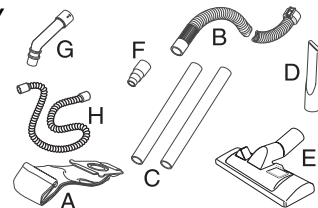

Προετοιμασία του αναρροφητήρα για λειτουργία

- Ανοίξτε τα δύο κλείθρα και αφαιρέστε το περίβλημα του κινητήρα από το δοχείο συλλογής ρύπων.

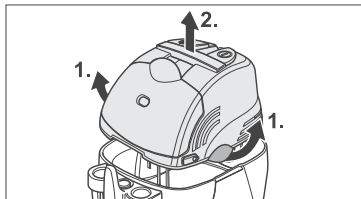

- Αφαιρέστε τους τροχούς και τους τροχίσκους οδήγησης από το δοχείο συλλογής ρύπων και περάστε τους στις προβλεπόμενες υποδοχές, πιέζοντας μέχρι που να ακουστεί το χαρακτηριστικό "Κλακ" ασφάλισης.

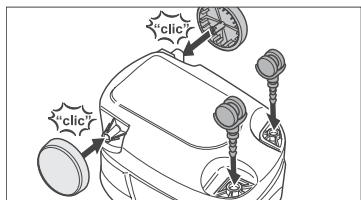

- Τοποθετήστε τη συγκράτηση εξαρτημάτων.

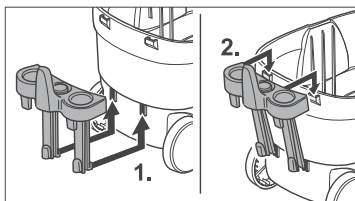

Για την αναρρόφηση στεγνών ρύπων:

- Περάστε τη σακούλα χάρτινου φίλτρου.

Υπόδειξη: Ογκώδεις στεγνοί ρύποι μπορούν να αναρροφηθούν και χωρίς σακούλα χάρτινου φίλτρου.

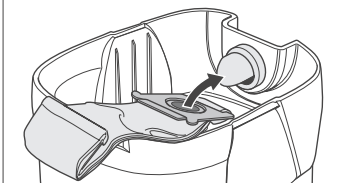

- Τοποθετήστε το περίβλημα κινητήρα στο δοχείο συλλογής ρύπων και κλείστε και τα δύο κλείθρα.

Συνδέστε τα εξαρτήματα.

- Περάστε τον εύκαμπτο σωλήνα αναρρόφησης στη σύνδεση τη συσκευής, μέχρι που να ακουστεί το χαρακτηριστικό "Κλακ" ασφάλισης.

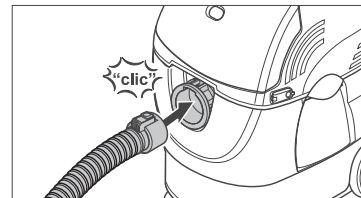

Υπόδειξη: Για την άνετη εκτέλεση εργασιών στο σπίτι χρησιμοποιείτε την καμπύλη χειρολαβή που συνοδεύει τη συσκευή.

- Περάστε την καμπύλη χειρολαβή απευθείας στον εύκαμπτο σωλήνα αναρρόφησης και συνδέστε σ' αυτή το επιθυμητό εξάρτημα.

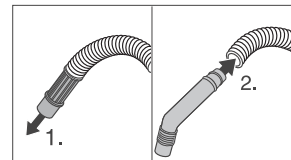

- Περάστε τους δύο σωλήνες αναρρόφησης το ένα μέσα στον άλλον και κατόπιν να συνδεθούν με τη χειρολαβή.
- Περάστε το ακροστόμιο (μπεκ) δαπέδων στο σωλήνα αναρρόφησης.

Υπόδειξη: Το ακροστόμιο (μπεκ) αρμών, για την κανονική χρήση, μπορεί να περαστεί απευθείας στον εύκαμπτο σωλήνα αναρρόφησης – ταιριάζει όμως και απευθείας στους σωλήνες αναρρόφησης.

Εκτέλεση εργασιών με τη συσκευή αναρρόφησης

Έναρξη εργασίας

- Ελέγξτε, αν η σακούλα χάρτινου φίλτρου ή το δοχείο συλλογής ρύπων δεν είναι γεμάτη / γεμάτο.
- Περάστε το φως στην πρίζα παροχής ρεύματος.
- Θέστε τη συσκευή σε λειτουργία, όταν θέλετε να αρχίσετε με την εργασία.

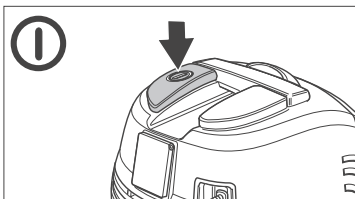

- Για την εκτέλεση εργασιών σε σκληρά δάπεδα ή σε μοκέτες μπορείτε να αλλάξετε με το πόδι τη λειτουργία του ακροστομίου δαπέδων.

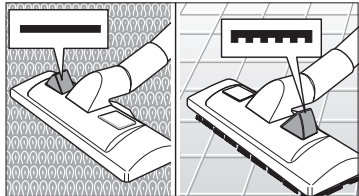

Εκτέλεση εργασιών σε "Αυτόματη Λειτουργία" με συνδεδεμένο ηλεκτρικό εργαλείο

- **1** Περάστε τον αντάπτορα που συνοδεύει τη συσκευή αντί των σωλήνων αναρρόφησης και του ακροστομίου δαπέδων στον εύκαμπτο σωλήνα αναρρόφησης και να συνδεθεί με το ηλεκτρικό εργαλείο.
- **2** Ευέλικτος εύκαμπτος σωλήνας αναρρόφησης (H)

Υπόδειξη: Βοήθεια για όλους που εκτελούν εργασίες με "Αυτόματη Λειτουργία"

Περάστε τη χοντρότερη άκρη απευθείας στον εύκαμπτο σωλήνα αναρρόφησης και την άλλη άκρη στον αντάπτορα που συνοδεύει τη συσκευή. Συνδέστε τον αντάπτορα στο ηλεκτρικό εργαλείο.

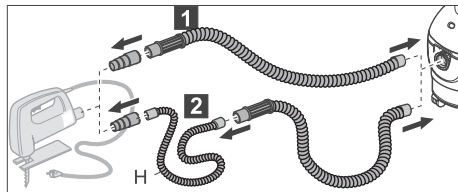

Υπόδειξη: Μπορούν να συνδεθούν ηλεκτρικά εργαλεία με αναρροφούμενη ισχύ 100-2100 W.

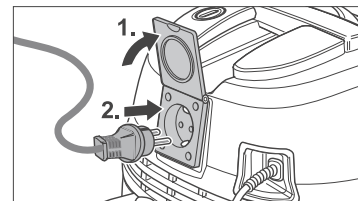

- Θέστε τη συσκευή σε λειτουργία, όταν θέλετε να αρχίσετε με την εργασία.
- Μόλις τεθεί σε λειτουργία το ηλεκτρικό εργαλείο, ξεκινά ο στρόβιλος (η τουμπίνα) αναρρόφησης με καθυστέρηση 0,5 δευτερολέπτων. Μετά τη θέση του ηλεκτρικού εργαλείου εκτός λειτουργίας ο στρόβιλος (η τουμπίνα) αναρρόφησης εξακολουθεί να λειτουργεί επί 8 δευτερολέπτα περίπου και αναρροφούνται έτσι οι υπόλοιποι ρύποι που βρίσκονται στον εύκαμπτο σωλήνα αναρρόφησης.

Λήξη εργασίας

- Θέστε τη συσκευή εκτός λειτουργίας. **!**
- Τραβήξτε το τροφοδοτικό καλώδιο από την πρίζα.
Υπόδειξη: Βγάλτε το τροφοδοτικό καλώδιο τραβώντας μόνον από την πρίζα.
- Αν χρειάζεται, αλλάξτε τη σακούλα χάρτινου φίλτρου ή αδειάστε το δοχείο συλλογής ρύπων.

Παραδείγματα εφαρμογών

Υπόδειξη: Για την άνετη εκτέλεση εργασιών στο σπίτι χρησιμοποιείτε την καμπύλη χειρολαβή που συνοδεύει τη συσκευή.

- Περάστε την καμπύλη χειρολαβή απευθείας στον εύκαμπτο σωλήνα αναρρόφησης και συνδέστε σ' αυτή το επιθυμητό εξάρτημα.

Αναρρόφηση στεγνών ρύπων

- Για την αναρρόφηση λεπτών στεγνών ρύπων περάστε τη σακούλα χάρτινου φίλτρου.

Υπόδειξη: Ογκώδεις στεγνοί ρύποι μπορούν να αναρροφηθούν και χωρίς σακούλα χάρτινου φίλτρου.

- Όταν κοκκινίσει η ένδειξη, είναι γεμάτη η σακούλα χάρτινου φίλτρου ή αντίστοιχα βούλωσε το επίπεδο πτυχωτό φίλτρο ή το εξάρτημα. Σχετικά διαβάστε στο κεφάλαιο "Αυτό θα πρέπει να κάνετε τακτικά".

Αναρρόφηση υγρών ρύπων

- Κατά κανόνα να εργαζοσστε χωρίς σακούλα χάρτινου φίλτρου.

Υπόδειξη: Αν το δοχείο γεμίσει με υγρά, ένας πλώθηρας (φλότερ) κλείνει το άνοιγμα αναρρόφησης και ο στρόβιλος (η τουρμπίνα) αναρρόφησης λειτουργεί με αυξημένο αριθμό στροφών. Θέτετε τη συσκευή αμέσως εκτός λειτουργίας και αδειάστε το δοχείο.

- Μετά από το άδειασμα μπορείτε να συνεχίσετε την εργασία.

Αυτό θα πρέπει να κάνετε τακτικά

Άδειασμα του δοχείου συλλογής ρύπων

- Θέστε τη συσκευή εκτός λειτουργίας. ①
- Ανοίξτε τα δύο κλείθρα και αφαιρέστε το περίβλημα του κινητήρα από το δοχείο συλλογής ρύπων.
- Αδειάστε το δοχείο συλλογής ρύπων.

Υπόδειξη: Υγρά αναρροφούμενα υλικά ή λερομένο νερό που παραμένουν στο δοχείο, σαπίζουν. Γι' αυτό, πριν αποσύρετε τη συσκευή για φύλαξη, αδειάζετε, ξεπλένετε το δοχείο και αφήνετέ το να στεγνώσει.

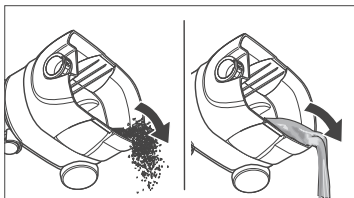

- Τοποθετήστε το περίβλημα κινητήρα στο δοχείο συλλογής ρύπων και κλείστε και τα δύο κλείθρα.

Αλλαγή σακούλας χάρτινου φίλτρου

(Κωδ. παραγγελίας 6.904-263)

Υπόδειξη: Η ένδειξη κατάστασης φίλτρου κοκκινίζει.

- Θέστε τη συσκευή εκτός λειτουργίας. ①
- Ανοίξτε τα δύο κλείθρα και αφαιρέστε το περίβλημα του κινητήρα από το δοχείο συλλογής ρύπων.
- Βγάλτε από το δοχείο τη γεμάτη σακούλα χάρτινου φίλτρου και κλείστε το άνοιγμα.

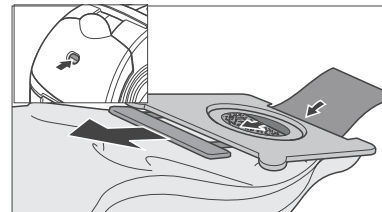

- Περάστε καινούργια σακούλα χάρτινου φίλτρου (βλ. κεφάλαιο "Προετοιμασία του αναρροφητήρα για λειτουργία").
- Τοποθετήστε το περίβλημα κινητήρα στο δοχείο συλλογής ρύπων και κλείστε και τα δύο κλείθρα.

Καθαρισμός επίπεδου πτυχωτού φίλτρου

Υπόδειξη: Η ένδειξη κατάστασης φίλτρου κοκκινίζει.

- Θέστε τη συσκευή εκτός λειτουργίας. ①
- Χειριστείτε πολλές φορές το τίναγμα φίλτρου.

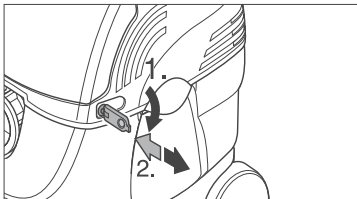

- Αν, παρά το τίναγμα του φίλτρου, δεν ξεκολλούν επαρκώς οι ρύποι, αφαιρέστε το επίπεδο πτυχωτό φίλτρο και τινάξτε το με χτύπημα. (Αφαίρεση, βλέπε στο επόμενο κεφάλαιο.)
- Αλλάξτε το επίπεδο πτυχωτό φίλτρο, όταν οι ρύποι είναι ιδιαίτερα δύσκολοι.

Έλεγχος/αλλαγή επίπεδου πτυχωτού φίλτρου

(Κωδ. παραγγελίας 6.414-498)

Ελέγχετε το επίπεδο πτυχωτό φίλτρο σχετικά με βλάβες. Αν το επίπεδο πτυχωτό φίλτρο φέρει βλάβες, να αλλαχθεί αμέσως, διότι αλλιώς μπορεί να προκληθούν ζημιές στον κινητήρα.

- Θέστε τη συσκευή εκτός λειτουργίας και ανοίξτε το καπάκι του χώρου του φίλτρου.

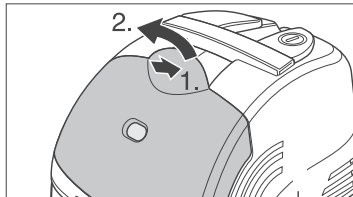

- Αφαιρέστε το επίπεδο πτυχωτό φίλτρο και αντικαταστήστε το με καινούργιο. Τοποθετήστε το πλαίσιο-πλέγμα ξανά επάνω στο φίλτρο και κλείστε το καπάκι.

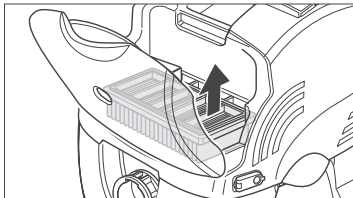

Έλεγχος και καθαρισμός εξαρτημάτων

- Ελέγχετε το ακροστόμιο (μπεκ), τον εύκαμπτο σωλήνα αναρρόφησης ή τον σωλήνα αναρρόφησης, όταν υπάρχει υποψία, ότι είναι βουλωμένα. Για καθαρίσμα μπορεί να πλυθούν με νερό, να στεγνώσουν όμως πριν επαναχρησιμοποιηθούν.

Φύλαξη του αναρροφητήρα

- Θέστε τη συσκευή εκτός λειτουργίας. ①
- Τραβήξτε το τροφοδοτικό καλώδιο από την πρίζα.

Υπόδειξη: Βγάλτε το τροφοδοτικό καλώδιο τραβώντας μόνον από την πρίζα.

Μετά από την εκτέλεση εργασιών αναρρόφησης υγρών ρύπων:

- Αδειάστε το δοχείο συλλογής ρύπων, ξεπλύντε το και, αν χρειάζεται, αφήστε το να στεγνώσει από μέσα και από έξω.

Μετά την αναρρόφηση υγρών που κολλάνε:

- Ξεπλένετε τα εξαρτήματα.
- Περάστε τους σωλήνες αναρρόφησης και τα εξαρτήματα στη συγκράτηση εξαρτημάτων.

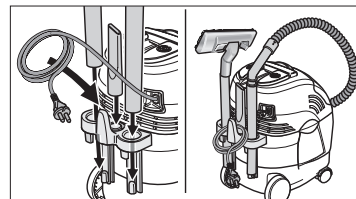

Αντιμετώπιση βλαβών

Με τη βοήθεια του παρακάτω πίνακα μπορείτε να αντιμετωπίσετε μόνες/οι σας απλές βλάβες. Σε περίπτωση αμφιβολίας ή σε περίπτωση εδώ μη αναφερόμενης βλάβης/αιτίας παρακαλείσθε να απευθυνθείτε στην εξουσιοδοτημένη υπηρεσία τεχνικής εξυπηρέτησης πελατών.

Κίνδυνος ηλεκτροπληξίας!

Εργασίες επισκευών στη συσκευή επιτρέπεται να εκτελούνται μόνον από την εξουσιοδοτημένη υπηρεσία τεχνικής εξυπηρέτησης πελατών.

Βλάβη	Αιτία	Αντιμετώπιση
Η συσκευή δεν παίρνει μπρος.	Καθόλου ηλεκτρικό ρεύμα.	Ελέγξτε την ασφάλεια, το καλώδιο, το φις και την πρίζα. Αν χρειάζεται, να αλλάξθούν από ειδικό ηλεκτρολόγο.
Η απορροφητικότητα μειώνεται βαθμιδών.	Η σακούλα χάρτινου φίλτρου, το επίπεδο πτυχωτό φίλτρο, το ακροστόμιο, ο εύκαμπτος σωλήνας αναρρόφησης ή ο σωλήνας αναρρόφησης είναι βουλωμένα. Η ένδειξη κατάστασης φίλτρου βρίσκεται στο "Κόκκινο".	Να ελεγχθούν και, αν χρειάζεται, να καθαριστούν.
	Η σακούλα χάρτινου φίλτρου ή το δοχείο συλλογής ρύπων είναι γεμάτη / το.	Αλλάξτε τη σακούλα χάρτινου φίλτρου ή αδειάστε το δοχείο συλλογής ρύπων.
	Λείπει το επίπεδο πτυχωτό φίλτρο ή δεν τοποθετήθηκε σωστά.	Τοποθετήστε σωστά το επίπεδο πτυχωτό φίλτρο.
Έξοδος σκόνης κατά την αναρρόφηση.	Ο εύκαμπτος σωλήνας αναρρόφησης δεν είναι σωστά συνδεδεμένος.	Συνδέστε σωστά τον εύκαμπο σωλήνα αναρρόφησης.
	Λείπει το επίπεδο πτυχωτό φίλτρο ή δεν είναι σωστά τοποθετημένο ή είναι χαλασμένο.	Τοποθετήστε σωστά ή αλλάξτε το επίπεδο πτυχωτό φίλτρο.
Κατά την αναρρόφηση υγρών ρύπων: εξέρχεται νερό ή αφρός.	Κόλλησε ο πλωτήρας. Χαλασμένος ο διακόπτης του πλωτήρα.	Θέτετε τη συσκευή αμέσως εκτός λειτουργίας. Αφαιρέστε το περίβλημα του κινητήρα και γυρίστε το. Ξεκολλήστε τον πλωτήρα στην φωλιά του. Σε περίπτωση που δεν είναι δυνατή η αντιμετώπιση της βλάβης, απευθυνθείτε στην υπηρεσία τεχνικής εξυπηρέτησης πελατών

Τεχνικά χαρακτηριστικά

Σύνδεση ρεύματος	220–240 V / 1–50 Hz
Ασφάλεια δικτύου (βραδείας τήξης)	16 A
Ισχύς (στρόβιλος αναρρόφησης)	
P _{μέγ.}	1200 Watt
P _{ονομ.}	1000 W
Ποσότητα αέρα	68 l/s
Κενό	200 mbar
Χωρητικότητα	18 l
Μέγ. ποσότητα αναρροφούμενου νερού	12 l
Μήκος	390 mm
Πλάτος	290 mm
Ύψος	490 mm
Βάρος χωρίς εξαρτήματα	6,5 kg
Εξάρτημα, ονομ. πλάτος Ø	35 mm
Στάθμη ακουστικής πίεσης (EN 60704-2-1)	72 dB(A)
Κατηγορία μόνωσης	I
Μήκος καλωδίου	7 m

Sayın kullanıcı,

Kärcher firmasının üretmiş olduğu Islak-Kuru elektrik süpürgesini seçtiğiniz için teşekkür ederiz.

Bu cihaz, siz kullanıcılara bir çok yönde konforlu kullanım olanağını sağlamaktadır.

■ Harici elektrikli cihazların bağlanabilmesi için elektronik ayar düzeneğine sahip ek priz

■ ECO filitre sistemi

- Islak temizlik işleminden kuru temizlik işlemine geçerken filtrenin değiştirilmesine gerek kalmaz
- Filtre, el yordamı ile silkelenerek temizlenebilir
- Kire, toza temas etmeden filtre kolaylıkla değiştirilebilir.

■ Filtre seviye göstergesi

■ Aksesuarların saklanması

■ Çok sayıda özel aksesuarın cihaza takılması mümkündür

Yeni elektrik süpürgenizi en iyi günlerde kullanın. Ürünlerimiz hakkında sorularınız yada şikayetleriniz olması halinde yetkili servislerimiz sizlerin sorunlarına yardımcı olmaktan mutluluk duyacaktır (gerekli adresler arka sayfada bulunmaktadır).

Garanti

İlgili ülkede genel distribütörümüzün belirlemiş ve yayınlamış olduğu garanti koşulları geçerlidir. Garanti süresi dahilinde cihazda ortaya çıkan ve sebebi malzeme veya üretim hatası olan arızaları ücretsiz onarıyoruz.

Garanti hakkınızdan yararlanmanızı gerektiren bir durum olduğu zaman, ilgili aksesuarlar ve faturanızı ile birlikte satıcınıza veya size en yakın yetkili servisimize başvurunuz.

Güvenlik bilgileri

Amaca uygun kullanım

Bu cihazın (ıslak – kuru elektririk süpürgesi) nasıl kullanılacağına ilişkin olarak bu kullanım kılavuzunda yapılmış olan açıklamalar ve konu ile ilgili güvenlik tedbirleri geçerlidir.

■ Bu cihazı sadece ev tipi temizlik işlerinde örn., ev temizliğinde, boş zamanlarınızı el işleri ile geçirdiğiniz atölyelerin temizliğinde yada araba temizliğinde kullanınız.

■ Cihazı sadece Kärcher firmasının izin verdiği aksesuar ve yedek parçaları kullanarak çalıştırınız.

Cihazın yukarıda belirtilenlerin haricindeki yerlerde ve parçalarla kullanılması halinde cihaz, belirlemeler uygun kullanılmaması kabul edilir. Bu taktirde oluşan hasarlardan üretici kesinlikle sorumlu değildir, oluşacak her türlü rizikonun sorumluluğunu kullanıcı direkt olarak taşır.

Genel güvenlik bilgileri

Cihazın küçük çocuklar yada yetişme çağındaki çocuklar tarafından kullanılması sadece gözetim dahilinde yapılır.

Çalışır durumda olduğu sürece cihazı mutlak suretle gözetim altında tutunuz.

Elektrik bağlantısı

Tip levhasında belirtilen gerilim (voltaj) değeri ile kullanılan şebeke voltaj değeri aynı olmalıdır.

⚠ Elektrik çarpma tehlikesi!

Elleriniz ıslakken kesinlikle prizi tutmayınız.

Cihazı her defasında çalıştırmadan önce kablosununda ve prizinde bir hasar olup olmadığını kontrol ediniz. Kablonun hasarlı olması halinde, derhal yetkili servisi yada konunun uzmanı bir elektririkçiyi çağırarak kabloyu değiştiriniz.

Cihazın ıslak/nemli ortamlarda çalıştırılması halinde, örneğin banyoda, cihazın fişini sadece FI güvenlik sigortasının bağlı olduğu prize takınız. Tereddüt halinde konunun uzmanı bir elektririkçiye başvurunuz.

⚠ Patlama tehlikesi!

Patlayıcı sıvılar, yanıcı gazlar, patlayıcı tozlar, seyreltilmiş, asitler ve çözücüler kesinlikle bu cihaz ile emilerek temizlenmemelidir! Benzin, boya çözücüler, incelticiler, fueloil, aseton, seyreltilmemiş asitler, çözücü maddeler, alüminyum yada magnezyum tozları, emme sırasında oluşan hava anaforu (girdap) ile patlayıcı buharlar yada patlayıcı karışımlar oluşturabilir. Ayrıca bu maddeler cihazın elemanlarına da zarar verebilir. Yanan yada kor halindeki maddeleri bu cihaz ile kesinle temizlemeyiniz.

Cihazın tehlike arz eden yerlerde kullanılması durumunda (örn. benzin istasyonlarında) konuya ilişkin güvenlik yönetmeliklerinin mutlaka dikkate alınması gerekir. Cihazın patlama tehlikesi arz eden mekanlarda kullanılması kesinlikle yasaktır.

Çevre koruma

Ambalajların giderilmesi (atılması)

Ambalaj malzemelerinin tamamı recycle edilebilecek şekilde üretilmiştir. Lütfen ambalaj malzemelerini tekrar kullanılabilecek şekilde gideriniz.

Eski cihazların atılması

Çevre dostu bir gidermeye ilişkin bilgileri Kärcher satıcınızdan elde edebilirsiniz.

Teslimat kapsamı

Cihazı ambalajından çıkartırken parçaların ve aksesuarların tam olup olmadığını kontrol ediniz. Cihaz çalıştırılmadan önce tekerlerin (5) kılavuz tekerlerin (6) ve aksesuar askısının (7) mutlaka monte edilmesi gerekir. Herhangi bir hasar tespiti yaparsanız, vakit geçirmeden cihazı aldığınız satıcınıza başvurunuz.

11 Filtre seviye göstergesi

Eğer kağıt torba filtre dolmuş ise, yatık filtre sistemi yada aksesuarlarda bir tıkanma olursa kırmızı işaret görünür.

10 Yatık filtre sistemi

(Cihaza monte edilmiştir)
Uçuşan (ince) tozları filtreye eder ve emme türbinini korur

9 Hortumun cihaza bağlandığı ağız

Hortumun cihaza bağlantısını sağlar

8 Filtre silkeleme mekanizması

Manuel

Aksesuar

A Kağıt filtre torbası

B Hortum, 3,5 m

C Borular (2x)

D Oluk fırçası

Çap D=35 mm, köşeler, kenarlar, oluklar ve radyatörler için

E Islak – Kuru temizlik fırçası

Çap D=35 mm, sert yüzeyler ve halı zeminler için ayarlanabilir

F Adaptör

Elektrikli aletlerin uygun şekilde bağlantısını sağlar

G Dirsek boru

Birbirine geçerek monte edilebilir.

H Esnek spiral hortum



12 Elektrik prizi

Harici elektrikli cihazların bağlandığı için priz

7 Aksesuar bölmesi

Mevcut aksesuarların depolanması sağlar.

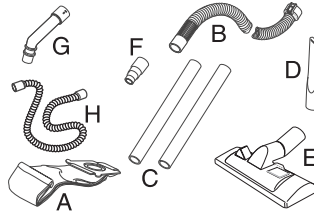

Elektrik süpürgesinin çalışabilir hale getirilmesi

- Toz haznesinin kilidini açınız ve motor bölmesini toz haznesinden ayırınız.

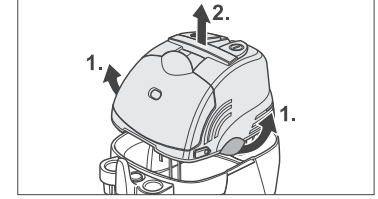

- Toz haznesinde bulunan tekerleri ve kılavuz tekerleri, ön görülmüş olan yerlere takınız. Takma işlemi sırasında tekerin yerine oturduğunu "Klik" sesi ile anlayabilirsiniz.

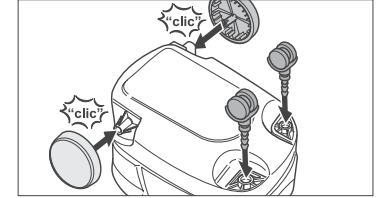

- Aksesuar askısını yerine monte ediniz.

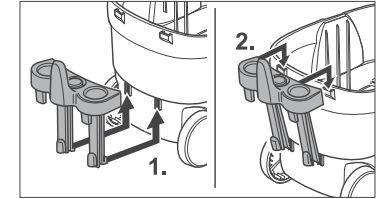

Kuru tozları temizlemek için

- Kağıt filtre torbasını yerine yerleştiriniz.

Uyarı: Kaba ve kuru pislikleri kağıt filtre torbası kullanmadan da temizleyebilirsiniz.

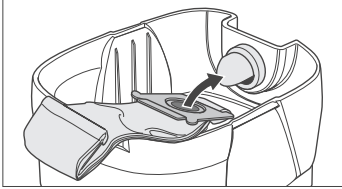

- Motor bölmesini, toz haznesine yerleştiriniz ve kilit mekanizmaları ile sabitleyiniz.

Gerekli olan aksesuarları yerine monte ediniz

- Hortumu, cihazdaki bağlantı ağzına monte ediniz. Hortumun yerine oturduğunu "Klik" sesi ile anlayabilirsiniz.

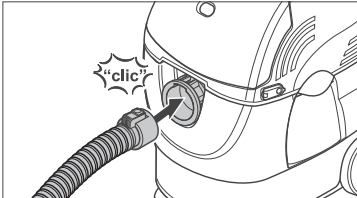

Uyarı: Ev işlerinizi rahatça, yapabilmek için cihazla birlikte verilmiş olan dirsek boruyu kullanınız.

- Dirsek boruyu hortuma takınız ve kullanmak istediğiniz aksesuarı dirsek borunun boştaki ucuna takınız.

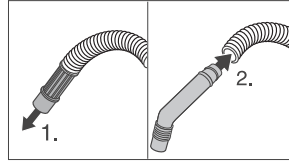

- Birbiri içine geçirdikten sonra boruları dirsek boruya takınız.
- Yer fırçasını hortuma takınız.

Uyarı: Oluk fırçası kullanılmak istendiğinde, fırça normal olarak direkt hortuma takılır. Oluk fırçasını aynı şekilde direkt olarak boruya da takabilirsiniz.

Elektirik süpürgesi ile çalışırken

Çalışmaya başlarken

- Kağıt filtre torbasının yada toz haznesinin dolu olup olmadığını kontrol ediniz.
- Cihazın fişini prize takınız.
- Çalışmaya başlamak istiyorsanız cihazın Aç / Kapa düğmesine basınız.

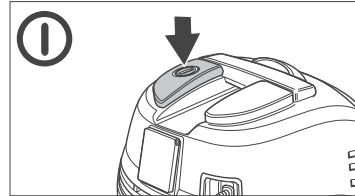

- Sert zeminlerde yada halılarda yapacağınız temizlik işlemine bağlı olarak yer fırçasının ayarını ayağınızla yapabilirsiniz.

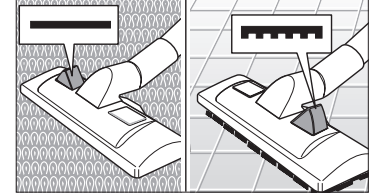

Harici elektrikli cihazlar bağlı iken cihazın otomatik olarak çalıştırılması

- **1** Cihazla birlikte verilmiş olan adaptörü boruların yada yer fırçasının yerine, direkt olarak hortuma takınız. Cihazın fişini harici elektrikli cihazların elektrik bağlantısının yapıldığı prize takınız.

- **2** Esnek spiral hortum (H)

Uyarı: Cihazı çoğunlukla otomatik konumda kullananlar için önemli bir yardımcı parçadır.

Kalın ucunu direk olarak hortuma, diğer ucunu ise cihazla birlikte verilmiş olan adaptöre takınız. Adaptörü haricen kullanılacak olan elektrikli cihaza takınız.

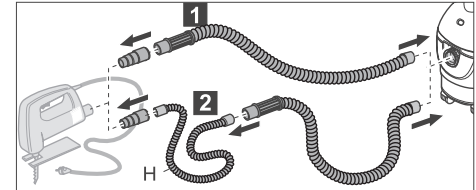

Uyarı: Güç kapasitesi 100–2100 W olan harici elektrikli aletlerin cihaza bağlanması mümkündür.

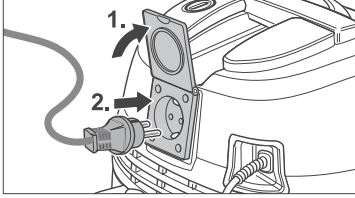

- Çalışmaya başlamak istiyorsanız cihazın Aç / Kapa düğmesine basınız.
- Harici elektrikli aleti çalıştırdığınız anda cihazın emme türbini (motoru) 0,5 saniye gecikmeli olarak devreye girer. Harici cihazı kapattıktan sonra emme türbini (motoru) 8 saniye daha çalışmasına devam eder. Bu şekilde hortumda arta kalan tozlar emilir.

Çalışmanız bittiğinde

- Cihazı kapatınız. ①
- Cihazın fişini prizden çekiniz.
Uyarı: Cihazın fişini çekerken prizi tutunuz. Fişi, kesinlikle kabloyu çekerek prizden çıkarmaya çalışmayınız.
- Toz haznesini boşaltınız, kağıt filtre torbasını gerekiyorsa değiştiriniz.

Uygulamaya ilişkin örnekler

- Uyarı:** Ev işlerinizi rahatça, yapabilmek için cihazla birlikte verilmiş olan dirsek boruyu kullanınız.
- Dirsek boruyu hortuma takınız ve kullanmak istediğiniz aksesuarı dirsek borunun boştaki ucuna takınız.

Kuru temizleme (toz emme)

- İnce tozları emmek için mutlaka kağıt filtre torbası kullanınız.

Uyarı: Kaba ve kuru pislikleri kağıt filtre torbası kullanmadan da temizleyebilirsiniz.

- Filtre seviye göstergesinde kırmızıyı renk görünüyorsa, kağıt filtre torbası dolu yada yatık filtre sisteminde veya aksesuarlarda bir tıkanma var demektir. Konuya ilişkin olarak "Düzenli olarak yapmanız gerekenler" bölümünü okuyunuz.

Islak temizlik

- Islak temizlik yaparken kağıt filtre torbası kullanmayınız.

Uyarı: Hazne tamamen dolduğunda, emme ağız bir şamandıra vasıtası ile kapalı konuma getirilir ve motor yüksek devir sayısı ile çalışmaya başlar. Bu durumda cihazı derhal kapatınız ve kabı boşaltınız.

- Dolu olan kabı boşalttıktan sonra çalışmanıza devam edebilirsiniz.

Düzenli olarak yapmanız gerekenler

Toz haznesini boşaltınız

- Cihazı kapatınız ①
- Toz haznesinin kilidini açınız ve motor bölümünü toz haznesinden ayırınız.
- Toz kabını boşaltınız.

Uyarı: Nemli / ıslak tozlar yada kirlı su artıkları uzun süre hazne de kalırsa kokuya / bozulmaya sebep olabilecek maddeler oluşabilir. Bu sebeple, çalışmanız bittikten sonra hazneyi iyice yıkayınız, yerine yerleştirmeden önce kurumaya bırakınız.

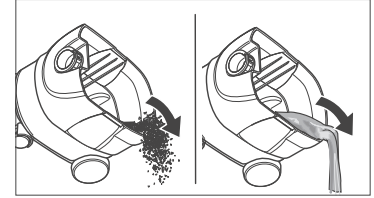

- Motor bölümünü, toz haznesine yerleştiriniz ve kilit mekanizmaları ile sabitleyiniz.

Kağıt filtre torbasını değiştiriniz.

(Sipariş no.: 6.904-263)

Uyarı: Filtre seviye göstergesi kırmızıyı gösterir.

- Cihazı kapatınız ①
- Toz haznesinin kilidini açınız ve motor bölümünü toz haznesinden ayırınız.
- Dolmuş olan kağıt filtre torbasını haznedan çıkartınız ve ağızı tekrar kapatınız.

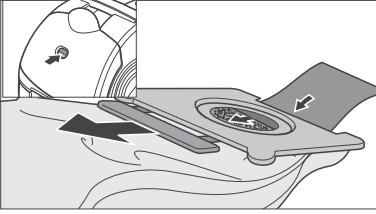

- Yeni kağıt filtre torbasını yerine takınız. (Bak. bölüm "Elektrik süpürGESİNİN ÇALIŞABİLİR hale getirilmesi")
- Motor bölümünü, toz haznesine yerleştiriniz ve kilit mekanizmaları ile sabitleyiniz.

Yatık filtre sistemini temizleyiniz

Uyarı: Filtre seviye göstergesi kırmızıyı gösterir.

- Cihazı kapatınız ①
- Filtre silkeleme mekanizmasını birkaç kez hareket ettiriniz.

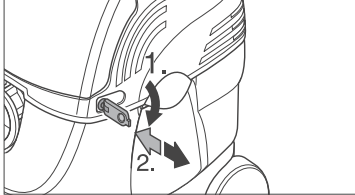

- Silkelemenize rağmen filtre üzerindeki kirlere uygun şekilde temizlenmiyorsa, filtreyi dışarı çıkartınız ve vurarak temizleyiniz (Filtreyi sökmek için bir sonraki bölüme bakınız).
- Yatık filtreler aşırı şekilde kirlenmişse filtreyi değiştiriniz.

Yatık filtrelerin kontrol edilmesi / değiştirilmesi

(Sipariş no.: 6.414-498)

Yatık filtrelerin hasarlı olup olmadığını düzenli olarak kontrol ediniz. Filtre hasar görmüş ise derhal değiştirilmesi gerekir, aksi takdirde motorda hasar meydana gelebilir.

- Cihazı kapatınız ve filtre bölümünün kapağını açınız.

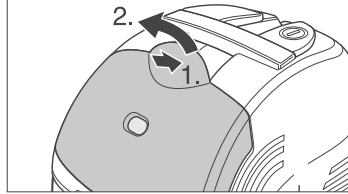

- Yatık filtreyi dışarı çıkartınız ve yeni ile değiştirdikten sonra kapağını kapatınız. Izgaralı kasnağı tekrar filtrenin üzerine yerleştiriniz ve kapağını kapatınız.

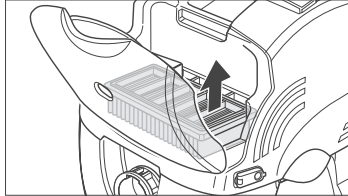

Aksesuarların kontrol edilmesi ve temizlenmesi

- Şüphede halinde fırçanın, hortumun ve boruların tıkalı olup olmadığını kontrol ediniz. Temizlik işlemini su ile yapabilirsiniz. Boruları tekrar kullanmadan önce iyice kurumasını bekleyiniz.

Cihazın kaldırılması / Saklanması

- Cihazı kapatınız ①
- Cihazın fişini prizden çekiniz.

Uyarı: Cihazın fişini çekerken prizi tutunuz. Fişi, kesinlikle kabloyu çekerek prizden çıkarmaya çalışmayınız.

Eğer ıslak temizlik yaptıysanız:

- Kirli suyu boşaltınız, hazneyi iyice yıkayınız gerekiyorsa haznenin hem içini hem de dışını yıkayınız ve kurumaya bırakınız.

Eğer yapışkan özellikli sıvıları temizlediyseniz.

- Bütün aksesuarları iyice yıkayınız.
- Boruyu ve diğer aksesuarları askısına takınız.

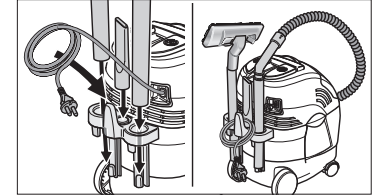

Arızaları kendinizde giderebilirsiniz.

Aşağıdaki liste yardımı ile basit arızaları kendinizde giderebilirsiniz. Aşağıdaki belirtilenlerin dışında arızaların oluşması halinde yada arızayı giderirken tereddüte düşerseniz lütfen derhal yetkili servisimizi arayınız.

Elektrik çarpma tehlikesi!

Cihazda yapılacak tamirat çalışmaları sadece yetkili servislerimiz tarafından yapılabilir.

Arıza	Arızanın sebebi	Yardım
Elektrik süpürgesi çalışmıyor	Cihaza elektrik gelmiyor.	Sigortayı, kabloyu, fişi ve prizi kontrol ediniz ve gerekiyorsa parçaları konunun uzmanı bir elektrikçiye değiştiriniz.
Emiş gücü süreklili düşüyor.	Kağıt filtre torbası, yatık filtre sistemi, fırça,hortum yada boru tıkalı. Filtre seviye göstergesi kırmızıyı gösteriyor.	Kontrol edin ve gerekiyorsa temizleyiniz
	Kağıt filtre torbası yada toz haznesi dolu	Kağıt filtre torbasını değiştiriniz yada toz toplama haznesini boşaltınız.
	Yatık filtre sistemi monte edilmemiş yada hatalı yerleştirilmiş.	Yatık filtreyi yerine doğru şekilde yerleştiriniz.
Emdikten sonra toz dışarı çıkıyor.	Hortumun bağlantısı doğru yapılmamış	Hortumu yerine doğru yerleştirin
	Yatık filtre sistemi monte edilmemiş yada hatalı yerleştirilmiş veya arızalı	Yatık filtreyi yerine doğru şekilde yerleştiriniz yada filtreyi değiştiriniz.
Islak temizlik işleminde: Dışarı su yada köpük taşıyor	Şamandıra takılıyor. Şamandıranın şalteri arızalı	Cihazı derhal kapatınız. Motor bölmesini çıkartıp ve ters çeviriniz. Takılmış olan şamandırayı hareket eder duruma getiriniz. Eğer arızanın giderilmesi mümkün değilse lütfen yetkili servisimize başvurunuz.

Teknik özellikler

Elektrik bağlantısı	220–240 V / 1–50 Hz
Sigorta (gecikmeli)	16 A
Verim (Motor)	
P_{max}	1200 W
$P_{itibari}$	1000 W
Hava debisi	68 l/s
Vakum	200 mbar
Hazne hacmi	18 l
Maks. su alma kapasitesi	12 l
Uzunluk	390 mm
Genişlik	290 mm
Yükseklik	490 mm
Aksesuarsız ağırlık	6,5 kg
Aksesuar çapı Ø	35 mm
Ses yoğunluğu (EN 60704-2-1)	72 dB(A)
Emniyet sınıfı	I
Kablo uzunluğu	7 m

Уважаемый покупатель

Мы благодарим Вас за то, что Вы остановили свой выбор на пылесосе для сухого или влажного всасывания фирмы Kärcher.

Этот аппарат обеспечит Вам высокий уровень комфорта при работе, так как он имеет:

- Дополнительная розетка с электронным регулятором для подключения электроинструментов
- экологическую систему фильтрации
 - переключение с влажного всасывания на сухое без смены фильтра
 - очистку фильтра посредством ручного встряхивания
 - простую смену фильтра без соприкосновения с грязью
- датчик состояния фильтра
- отсек для принадлежностей
- возможность подключения большого количества специальных принадлежностей фирмы Kärcher.

Мы желаем Вам приятного пользования Вашим новым пылесосом. Если у Вас есть вопросы или желание познакомиться с нашей продукцией, Вам охотно даст консультацию наша сервисная служба (адрес смотри на обратной стороне).

Гарантия

В каждой стране действуют условия гарантии, издаваемые и находящиеся в компетенции нашей фирмы по сбыту. Возможные неисправности аппарата мы устраняем в течение гарантийного срока бесплатно, если причиной неисправности является дефект материала или производственный брак.

В гарантийном случае обращайтесь, пожалуйста, с принадлежностями и чеком на покупку к Вашему продавцу или в ближайшую фирменную сервисную службу.

Указания по технике безопасности

Использование в соответствии с назначением

Данный прибор можно применять для влажного и сухого всасывания только в соответствии с приводимыми в данной инструкции пояснениями и указаниями по технике безопасности.

- Мы просим Вас пользоваться эти аппаратом только приватно, как, например, в домашнем хозяйстве, при занятии Вашим хобби или для уборки автомобиля.
- Данный аппарат следует применять только с принадлежностями и запасными частями, допущенными к применению фирмой Kärcher.

Любое другое применение считается несоответствующим назначению. На возникающие в результате этого повреждения гарантия производителя не распространяется; вся ответственность при этом ложится только на пользователя.

Общие указания по безопасности

Не позволяйте пользоваться прибором детям и подросткам без присмотра.

Никогда не оставляйте прибор без присмотра, если включен главный выключатель.

Подключение электропитания

Напряжение, указанное на фирменной табличке, должно соответствовать напряжению питания.

Опасность электрического удара!

Никогда не следует дотрагиваться до вилки влажными руками.

Перед каждым использованием следует проверять соединительный кабель и его вилку на наличие повреждений.

Поврежденный кабель следует незамедлительно заменять, привлекая для этого специалистов специализированной сервисной службы.

Во влажных помещениях, например, в ванной комнате, прибор следует включать только в розетки, имеющие предвключенный защитный выключатель. В сомнительных случаях следует обращаться за советом к специалистам-электрикам.

⚠ Взрывоопасность!

Ни в коем случае нельзя разпылять и собирать очистителем взрывоопасные жидкости, горючие газы, взрывоопасную пыль, а также неразбавленные кислоты и растворители! Сюда относятся также бензин, растворители для красок или дизельное топливо, которые при смешивании со всасываемым воздухом могут образовывать взрывоопасные пары или смеси, а также алюминиевая и магниевая пыли. Кроме того, эти вещества могут вызвать коррозию и повреждение применяемых в аппарате материалов. Нельзя всасывать горячие или тлеющие предметы.

При применении прибора во взрывоопасных местах (например, автозаправочные станции) следует соблюдать соответствующие предписания по безопасности. Запрещается работать во взрывоопасных помещениях.

Защита окружающей среды

Утилизация упаковки

Упаковочные материалы годятся для использования в качестве вторсырья. Направляйте, пожалуйста, упаковку на утилизацию.

Утилизация старых приборов

Информацию об экологической утилизации Вы можете получить у Вашего продавца фирмы Kärcher.

Объем поставки

При распаковке проверяйте наличие полной комплектности. Колеса (5), направляющие ролики (6) и держатели принадлежностей должны устанавливаться перед пуском в эксплуатацию. При обнаружении повреждений во время транспортировки обращайтесь к Вашему продавцу.

11 Датчик состояния фильтра

показывает красный цвет, если бумажный мешок-фильтр заполнен, забиты плоский фильтр или принадлежности.

10 Плоский фильтр

(установлен в аппарате) задерживает взвешенные вещества и защищает всасывающую турбину

9 Всасывающий патрубок

для подключения всасывающего шланга

8 Приспособление для встряхивания фильтра

Вручную

Принадлежности

A Бумажный мешок-фильтр

B Всасывающий шланг, 3,5 мм

C Всасывающие трубы (2x)

D Сопло для стыков

Номинальный диаметр 35 мм, для краев, стыков и радиаторов отопления

E Сопло для влажного и сухого всасывания

Номинальный диаметр 35 мм, с переключением с твердые поверхности на ковровые напольные покрытия

F Адаптер

в качестве переходника для подключения электроинструментов

G Изогнутая рукоятка

для насадки

H Гибкий всасывающий шланг

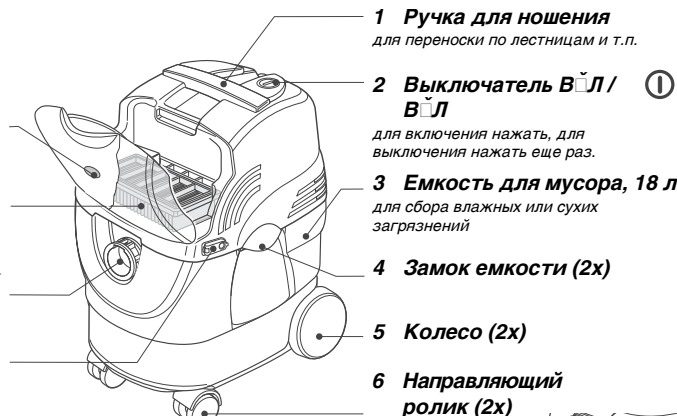

12 Розетка

для подключения электроинструментов

7 Держатель принадлежностей

служит для размещения принадлежностей

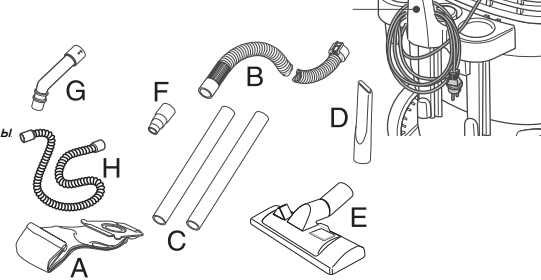

Подготовка пылесоса к работе

- Откройте оба замка и снимите корпус мотора с емкости для грязи.

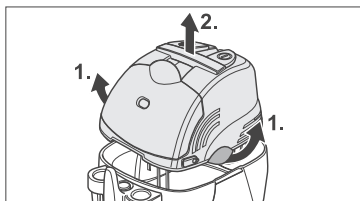

- Выньте колеса и направляющие ролики из емкости для грязи и вставьте их в предусмотренные для этого посадочные места, при этом колеса фиксируются с характерным звуком.

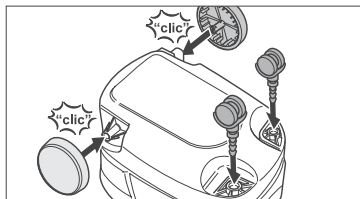

- Установите держатель для принадлежностей.

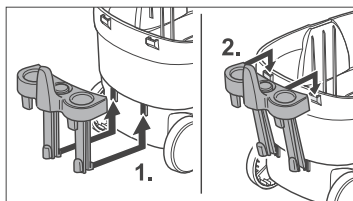

Для сухого всасывания:

- Установите бумажный мешок-фильтр.

Указание: крупный сухой мусор Вы можете всасывать также и без бумажного мешка-фильтра.

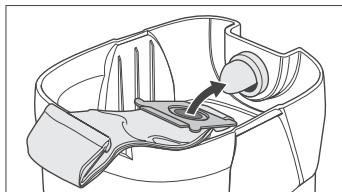

- Установите корпус мотора на емкость для мусора и закройте оба замка.

Подключить принадлежности.

- Вставьте всасывающий шланг в патрубок на аппарате, при этом он зафиксировается с характерным звуком.

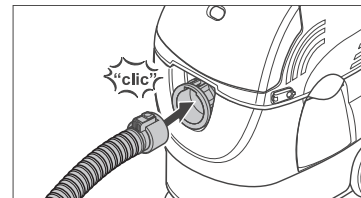

Указание: Для снятия напряжения при работе в доме пользуйтесь прилагаемой изогнутой ручьяткой.

- Насадить изогнутую ручьятку непосредственно на всасывающий шланг и установить на ней соответствующую желаемую принадлежность.

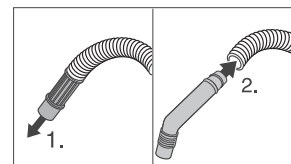

- Вставьте обе всасывающие трубы друг в друга и соедините их с ручьяткой.
- Насадите сопло для пола на всасывающую трубу.

Указание: Сопло для стыков при нормальном использовании насаживается непосредственно на всасывающий шланг, оно может также насаживаться и на всасывающую трубу.

Так следует работать с пылесосом

Начало работы

- Проверьте, не заполнены ли уже бумажный мешок-фильтр или емкость для мусора.
- Вставьте сетевой штекер в розетку.
- Включите аппарат, если Вы хотите начать работу.

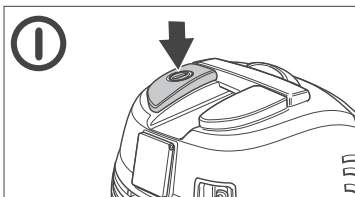

- Сопло для пола Вы можете переключать ногой на режим работы на твердом или ковровом полу.

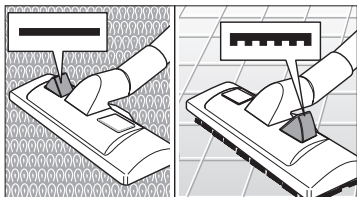

Работа в автоматическом режиме с подключенным электроинструментом

- **1** Наденьте вместо всасывающей трубы и сопла для пола прилагаемый адаптер и соедините его с устройством для подключения на электроинструменте.
- **2** Специальная принадлежность: гибкий всасывающий шланг (Н)

Указание: Полезный помощник для всех, кто часто работает в автоматическом режиме.

Насадите более толстый конец непосредственно на всасывающий шланг, а другой конец на поставляемый в комплекте адаптер. Соедините адаптер с устройством для подключения на электроинструменте.

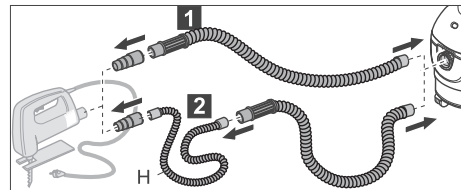

Указание: можно подключать электроинструменты с принимаемой мощностью в 100–2100 Вт.

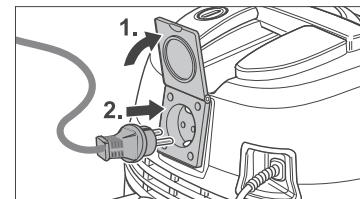

- Включите аппарат, если Вы хотите начать работу.
- При включении электроинструмента сразу же с задержкой в 0,5 секунд начинает работать всасывающая турбина. При выключении электроинструмента всасывающая турбина продолжает работать еще примерно 8 секунд, чтобы отсосать остатки мусора из всасывающего шланга.

Окончание работы

- Выключите аппарат. **1**
- Отсоедините сетевой кабель.

Указание: При отсоединении сетевого кабеля следует держать только за штекер, не тянуть за кабель.

- При необходимости следует сменить бумажный мешок-фильтр или опорожнить емкость для мусора.

Примеры использования

Указание: Для снятия напряжения при работе в доме пользуйтесь прилагаемой изогнутой рукояткой.

- Насадить изогнутую рукоятку непосредственно на всасывающий шланг и установить на ней соответствующую желаемую принадлежность.

Сухое всасывание

- Для всасывания мелкого сухого мусора установите бумажный мешок-фильтр.

Указание: крупный сухой мусор Вы можете всасывать также и без бумажного мешка-фильтра

- Если датчик состояния фильтра показывает красный цвет, то бумажный мешок-фильтр заполнен, соответственно забиты плоский фильтр или принадлежности. Читайте об этом в разделе «Это Вы должны делать регулярно».

Влажное всасывание

- В этом режиме следует всегда работать без бумажного мешка-фильтра.

Указание: если емкость заполнена жидкостью, то поплавок закрывает всасывающее отверстие и всасывающая турбина начинает работать с повышенным числом оборотов. Следует немедленно выключить прибор и опорожнить емкость.

- После опорожнения можно сразу же продолжать работу.

Это Вы должны делать регулярно

Опорожнение емкости для грязи

- Выключите аппарат. ①
- Откройте оба замка и снимите корпус мотора с емкости для грязи.
- Опорожните емкость для грязи.

Указание: при всасывании влажного мусора или грязной воды в емкости для мусора образуются продукты гниения, если после работы она не будет опорожнена. Поэтому после работы следует промывать и высушивать емкость для мусора, прежде чем ставить аппарат на хранение.

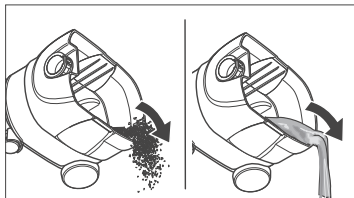

- Установите корпус мотора на емкость для мусора и закройте оба замка.

Смена бумажного мешка-фильтра

(No для заказа 6.904-263)

Указание: датчик состояния фильтра показывает красный цвет.

- Выключите аппарат. ①
- Откройте оба замка и снимите корпус мотора с емкости для грязи.
- Выньте заполненный бумажный мешок-фильтр из емкости и закройте его отверстие.

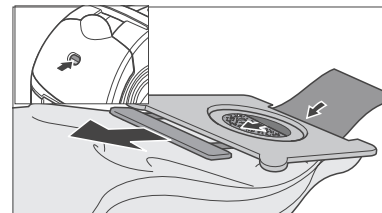

- Установите новый бумажный мешок-фильтр (смотри раздел «Подготовка пылесоса к работе»).
- Установите корпус мотора на емкость для мусора и закройте оба замка.

Чистка плоского фильтра

Указание: датчик состояния фильтра показывает красный цвет.

- Выключите аппарат. ①
- Несколько раз встряхните фильтр посредством устройства для встряхивания.

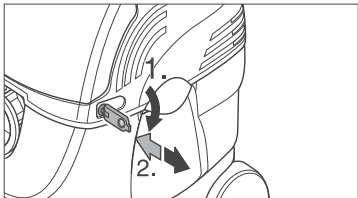

- Если несмотря на встряхивание, грязь не отделяется полностью, то следует снять плоский фильтр и выбить из него грязь (снятие смотри в следующем разделе).
- При наличии трудноудаляемых загрязнений плоский фильтр следует заменить.

Проверка / замена плоского фильтра

(No для заказа 6.414-498)

Регулярно проверяете плоский фильтр на наличие повреждений. Если плоский фильтр имеет повреждения, его следует немедленно заменить, так как иначе возможно повреждение мотора.

- Выключите аппарат и откройте крышку отсека для фильтра.

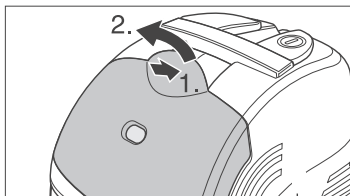

- Удалите плоский фильтр и замените его на новый. Насадите решетчатую рамку снова на фильтр и закройте крышку.

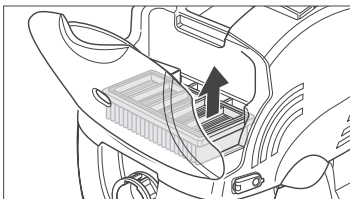

Проверка и чистка принадлежностей

- Сопло, всасывающий шланг или всасывающую трубу следует проверять при подозрении на то, что они забиты. Для чистки их можно промывать водой, а до последующего использования их следует оставить на просушку.

Хранение пылесоса

- Выключите аппарат. ①
- Отсоедините сетевой кабель.

Указание: При отсоединении сетевого кабеля следует держать только за штекер, не тянуть за кабель.

Если Вы работали в режиме влажного всасывания:

- Опорожните емкость для мусора, при необходимости промойте ее внутреннюю поверхность и оставьте на просушку.

Если Вы производили всасывание клейких жидкостей:

- Промойте принадлежности.
- Установите всасывающие трубы и принадлежности на держатель для принадлежностей.

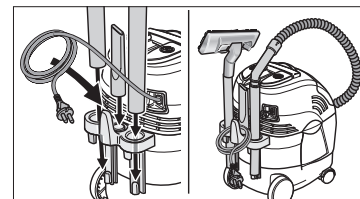

Как самим устранить неисправности

С помощью помещенной ниже таблицы Вы можете самостоятельно устранить несложные неисправности. Если Вы сомневаетесь или если появившиеся неисправности и их причины здесь не указаны, обращайтесь, пожалуйста, в соответствующую сертифицированную сервисную службу.

Опасность электрического удара!

Ремонт прибора должен проводиться только специализированной сервисной службой.

Неисправность	Причина	Устранение
Пылесос не включается	Отсутствует напряжение	Проверить предохранитель, кабель, штекер и розетку и при необходимости вызвать электротехника для замены.
Уменьшается мощность всасывания	Забиты бумажный мешок-фильтр, сопло, всасывающий шланг или всасывающая труба. Датчик состояния фильтра показывает красный цвет.	Проверить и при необходимости прочистить
	Бумажный мешок-фильтр или емкость для мусора заполнены.	Сменить бумажный мешок-фильтр и опорожнить емкость для мусора.
	Отсутствует или неправильно установлен плоский фильтр.	Правильно установить плоский фильтр.
При всасывании появляется пыль	Неправильно подключен всасывающий шланг.	Правильно подключить всасывающий шланг.
	Отсутствует, неправильно установлен или неисправен плоский фильтр.	Правильно установить или заменить плоский фильтр.
При влажном всасывании: выступает вода или пена.	Заклинило поплавков. Неисправен включатель поплавка.	Следует немедленно выключить прибор. Снять корпус мотора и перевернуть. Освободить поплавков и обеспечить его свободное перемещение. Если эта неисправность не устраняется, просим обращаться в сервисную службу.

Технические данные

Электропитание	220–240 В / 1–50 Гц
Предохранитель сети (инерционный)	16 А
Мощность (всасывающей турбины)	
P_{\max}	1200 Вт
$P_{\text{номин}}$	1000 Вт
Количество воздуха	68 л/сек
Разряжение	200 мбар
Объем	18 л
Макс. количество всасываемой воды	12 л
Длина	390 мм
Ширина	290 мм
Высота	490 мм
Вес без принадлежностей	6,5 кг
Номинальный диаметр, принадлежности	35 мм
Уровень шума (EN 60704-2-1)	72 ДцБ (А)
Класс защиты	I
Длина кабеля	7 м

Tisztelt Ügyfelünk!

- Köszönjük, hogy egy Kärcher márkájú nedvesen és szárazon szívó készülékre esett a választása.
- Ez a készülék a következő kényelmi felszerelésekkel könnyíti meg az Ön munkáját:
- Kiegészítő csatlakozóaljzat elektromos szerszámok csatlakoztatásához, elektronikusan szabályozott.
- eco szűrőrendszer:
 - Nedves szívásról szűrőcsere nélkül szárazra váltani
 - Rázással történő kézi szűrőtisztítás
 - Egyszerű szűrőcsere, anélkül, hogy bepiszkítaná magát
- szűrőállapot-kijelző
- tartozékmegőrzés
- lehetőség a terjedelmes Kärcher különleges tartozék-készlet csatlakoztatására

Kívánjuk, hogy használja sok sikerrel ezt az új szívókészüléket. Ha termékünkkel kapcsolatban kérdései vagy felvetései vannak, vevőszolgálatunk szívesen áll az Ön rendelkezésére (a címet lásd a hátoldalon).

Szavatosság

Minden országban az illetékes terjesztő-társaságunk által kiadott szavatossági feltételek vannak érvényben. A készülék esetleges hibáit a garanciaidőn belül költségmentesen megszüntetjük, ha az anyag- vagy gyártási hibára vezethető vissza.

Garanciális igény esetén kérjük, hogy a tartozékokkal és a vásárlási bizonylattal együtt forduljon a kereskedőjéhez, vagy a legközelebbi, ilyen esetek intézésére jogosult vevőszolgálati telephez.

Biztonsági utasítások

Rendeltetészerű használat

A készüléket a kezelési útmutatóban megadott leírásoknak és biztonsági útmutatásoknak megfelelően nedves és szárazporszívóként történő használatra rendelték.

- A készüléket csak magáncélra használja olyan területeken, mint pl. a háztartás, a hobbi barkácsműhely vagy autó.
- A készüléket kizárólag a Kärcher által jóváhagyott tartozékokkal és tartalék alkatrészekkel üzemeltesse.

Minden, ezen túlmenő felhasználás, nem rendeltetészerűnek számít. Az abból eredő sérülésekért a gyártó nem felel; a kockázatot egyedül a használó viseli.

Általános biztonsági útmutató

Csak felügyelet mellett engedje meg, hogy gyerekek és fiatalok használják a gépet.

A készüléket soha ne hagyja felügyelet nélkül, ha a főkapcsoló be van kapcsolva.

Villamos csatlakozás

A feszültségnek meg kell egyeznie a típusábra tápfeszültségével.

Áramütés veszélye!

A hálózati csatlakozót soha ne fogja meg nedves kézzel.

A csatlakozóvezetékét és a hálózati dugaszolót minden használat előtt ellenőrizze, hogy nem sérült-e meg. A sérült csatlakozóvezetékét azonnal ki kell cseréltetni az arra jogosult vevőszolgálattal/elektromos szakemberrel.

A készüléket nedves helyiségekben, pl. fürdőszobában, csak FI védőkapcsolóval ellátott dugaszoló aljzatra csatlakoztassa. Kétes esetekben kérje ki egy villanszerelő szakember tanácsát.

Robbanásveszély!

Soha ne permetezzen ki vagy szívjon fel robbanékony folyadékokat, gyúlékony gázokat, robbanékony porokat, valamint hígítatlan savakat és oldószereket! Ezek közé tartozik a benzín, a festékkihígítók vagy a fűtőolaj, amelyek a beszívott levegővel összekeveredve robbanékony gőzöket és keverékeket képezhetnek, továbbá az alumínium- és magnéziumporok. Ezek az anyagok a készülék anyagát is megláthatják.

Égő vagy parázsló tárgyakat nem szívjon fel.

A készülék veszélyes területeken történő alkalmazása esetén (pl.: benzinkutaknál) a megfelelő biztonsági előírásokat figyelembe kell venni. A tűzveszélyes helyiségekben történő üzemeltetés nem megengedett.

Környezetvédelem

A csomagolás környezetvédelmi szempontoknak megfelelő elhelyezése

A csomagolóanyag újrahasznosítható. Kérjük, hogy a csomagolóanyagot adja le újrahasznosításra.

A régi készülék ártalmatlanítása

A környezetvédelmi szempontoknak megfelelő elhelyezésre vonatkozó információkat a Kärcher kereskedőknél kaphat.

Alaptartozékai

Kicsomagoláskor ellenőrizze, hogy megvan-e a csomag teljes tartalma; üzembe helyezés előtt a kerekeket (5), az elforduló kerekeket (6) és a tartozéktartót (7) fel kell szerelni. Szállítás közben keletkezett károk esetén értesítse az eladót.

11 Szűrőállapot-kijelző

pirosat mutat, ha megtelt a papír szűrőtasak vagy eltömődött a lapos harmonikaszűrő ill. a tartozék.

10 Lapos harmonikaszűrő

(a készülékbe beépítve)
kiszűri a lebegő hordalékot, és védi a szívóturbinát

9 Szívócsatlakozó

a szívótömlő csatlakoztatására

8 Szűrő-lerázó

kézzel

Tartozékok

A Papír szűrőtasak

B Szívótömlő, 3,5 m

C Szívócsövek (2x)

D Réstisztító fej

névleges átmérő 35 mm, sarkokhoz, fugákhoz és fűtőtestekhez

E Nedves-száraz szívófej

névleges átmérő 35 mm, átkapcsolható kemény felületekhez, vagy szőnyegpadlókhöz

F Adapter

az elektromos szerszám bekötéséhez történő illeszkedéshez

G Meghajlított kézi fogantyú

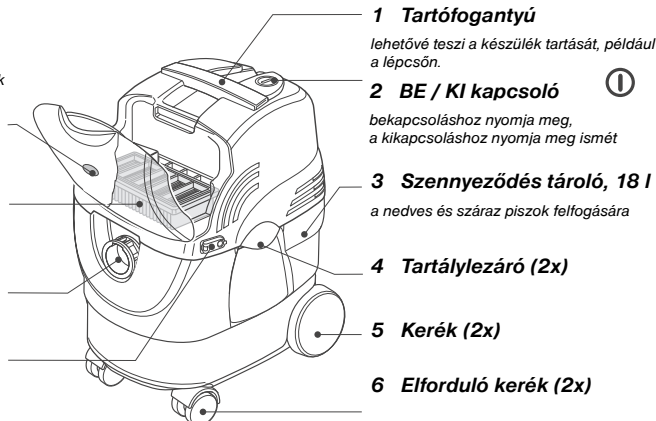

1 Tartófogantyú

lehetővé teszi a készülék tartását, például a lépcsőn.

2 BE / KI kapcsoló

bekapcsoláshoz nyomja meg, a kikapcsoláshoz nyomja meg ismét

3 Szennyeződés tároló, 18 l

a nedves és száraz piszok felfogására

4 Tartálylezáró (2x)

5 Kerék (2x)

6 Elforduló kerék (2x)

12 Csatlakozójelző

elektromos szerszámok csatlakoztatásához

7 Tartozék-tartály

a tartozékok tárolására szolgál

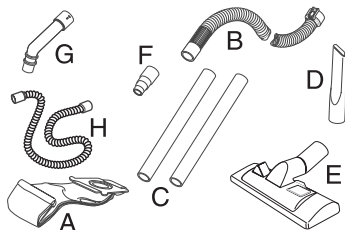

A szívókészülék üzemkészsé-tétele

- Nyissa ki mind a két zárat és vegye le a motorházat a szennyeződés tárolóról.

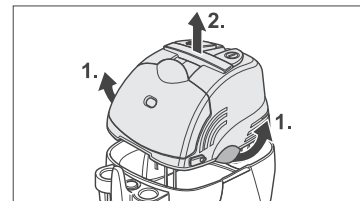

- Vegye ki a kerekeket és az elforduló kerekeket a szennyeződés tárolóból majd nyomja bele őket a kialakított felfogókba, a kerekek hallhatóan bekattannak.

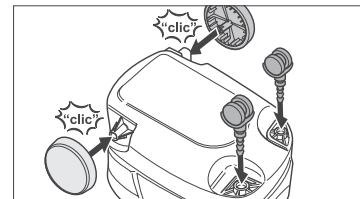

- Szerelje fel a tartozéktartót.

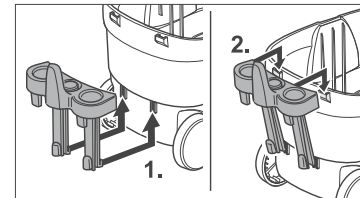

Szárason sziváshoz:

- Helyezze be a papír szűrőtasakot.

Megjegyzés: Durva száraz piszkot papír szűrőtasak használata nélkül is felszívhat.

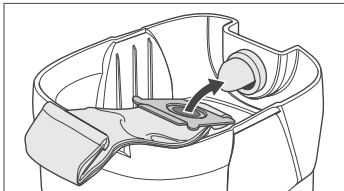

- Helyezze a motorházat a szennyeződés tárolóra és zárja le mindkét zárat.

Csatlakoztassa a tartozékokat.

- Dugja be a szivótömlőt a készüléken lévő csatlakozóba; a tömlő hallhatóan bekattan.

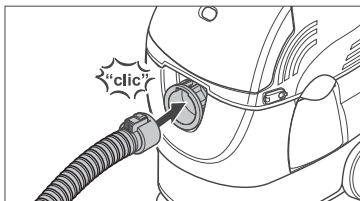

Megjegyzés: A háztartásban való kényelmesebb munkavégzés érdekében használja a mellékelt meghajlított kézi fogantyút.

- A meghajlított kézi fogantyút tüzze közvetlenül a szivócsőre, és a kívánt tartozékot kösse össze a kézi fogantyúval.

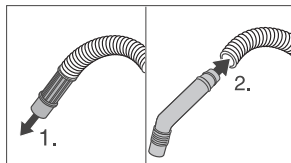

- Dugja össze a két szivócsövet és kösse össze a kézi fogantyúval.
- Dugja rá a szivócsőre a padlószívófejet.

Megjegyzés: Normál használathoz tüzze a keskeny szívófejet közvetlenül a szivótömlőbe, de közvetlenül a szivócsőbe is beleillik.

A szivókészülék használata

A munka megkezdése

- Ellenőrizze, hogy a papír szűrőtasak vagy a szennyeződés tároló nincsenek-e tele.
- Dugja be a hálózati csatlakozót a csatlakozó aljzatba.
- A munka elkezdéséhez kapcsolja be a készüléket.

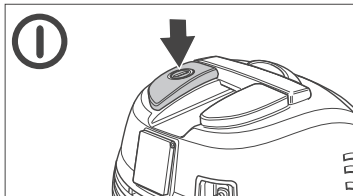

- Amikor kemény padlókon vagy szőnyegpadlókon dolgozik, a padlószívófejet lábbal is átkapcsolhatja.

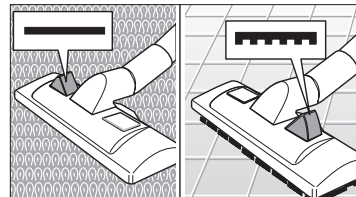

Munkavégzés csatlakoztatott elektromos szerszámmal automata üzemmódban

- **1** A szivócső és a padlószívófejet helyett tüzze fel a mellékelt adaptert a szivótömlőre, és kösse össze az elektromos szerszám bekötésével.
- **2** Hajlékony szivótömlő (H)

Megjegyzés: Hasznos segítség mindazoknak, akik automata üzemmódban dolgoznak.

A vastagabb végét tüzze a szivócsőre, míg a másik végét a mellékelt adapterre. Csatlakoztassa az adaptert az elektromos szerszám bekötéséhez.

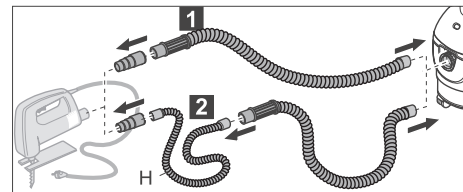

Megjegyzés: Csatlakoztathatóak 100–2100 W felvételi teljesítményű elektromos szerszámok.

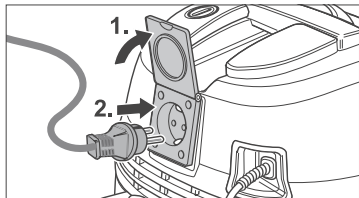

- A munka elkezdéséhez kapcsolja be a készüléket.
- Miután bekapcsolta az elektromos szerszámot, a szivóturбина is beindul 0,5 másodperces késleltetéssel. Miután kikapcsolta az elektromos szerszámot, a szivóturбина még kb. 8 másodpercig működik, hogy a maradék szennyeződést eltávolítsa a szivóömlőből.

A munka befejezése

- Kapcsolja ki a készüléket. ①

- Húzza ki a hálózati csatlakozó kábelt.

Megjegyzés: A hálózati csatlakozó kábel kihúzásához mindig a dugót fogja meg és ne a kábelt húzza.

- Szükség esetén cserélje ki a papír szűrőtasakot vagy ürítse ki a szennyeződés tárolót.

Alkalmazási példák

Megjegyzés: A háztartásban való kényelmesebb munkavégzés érdekében használja a mellékelt meghajlított kézi fogantyút.

- A meghajlított kézi fogantyút tüzze közvetlenül a szívócsőre, és a kívánt tartozékot kösse össze a kézi fogantyúval.

Száraz porszívózás

- Finom, száraz piszkot felszívásához helyezze be a papír szűrőtasakot.

Megjegyzés: Durva száraz piszkot papír szűrőtasak használata nélkül is felszívhat.

- Ha a szűrőállapot-kijelző piros, megtelt a papír szűrőtasak ill. eltömődött a lapos harmonikaszűrő vagy a tartozék. Ezzel kapcsolatban a „Rendszeresen végezze el” c. fejezetben talál információkat.

Nedves porszívózás

- Mindig papír szűrőtasak nélkül dolgozzon.

Megjegyzés: Ha a tartály megtelt folyadékkal, egy úszó elzárja a szívónyílást és a szivóturбина fordulatszáma megnő. Azonnal kapcsolja ki a készüléket, és ürítse ki a tartályt.

- A tartály kiürítése után azonnal lehet a munkát folytatni.

Rendszeresen végezze el

A szennyeződés tároló kiürítése

- Kapcsolja ki a készüléket. ①

- Nyissa ki mind a két zárat és vegye le a motorházat a szennyeződés tárolóról.

- Ürítse ki a szennyeződés tárolót.

Megjegyzés: Ha a nedvesen felszívott anyagok vagy a szennyvíz a tartályban marad, akkor bomlásra hajlamos anyagok keletkeznek, éppen ezért munka után a szennyeződés tárolót mossa ki és szárítsa meg, mielőtt a készüléket a helyére tenné.

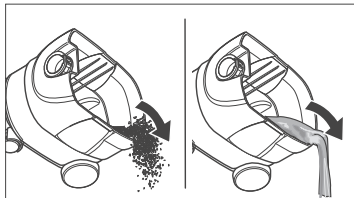

- Helyezze a motorházat a szennyeződés tárolóra és zárja le mindkét zárat.

A papír szűrőtasak cseréje

(Rendelési szám: 6.904-263)

Megjegyzés: A szűrőállapot-kijelző pirosat mutat.

- Kapcsolja ki a készüléket. ①
- Nyissa ki mind a két zárat és vegye le a motorházat a szennyeződés tárolóról.
- Vegye ki a megtelt papír szűrőtasakot a tartályból és zárja le a nyílást.

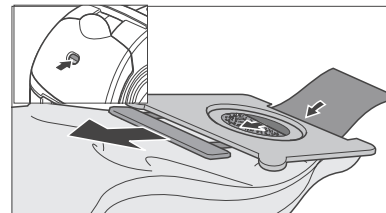

- Helyezzen be egy új papír szűrőtasakot (lásd „A szivókészülék üzemkészsé tétele” c. fejezetet).
- Helyezze a motorházat a szennyeződés tárolóra és zárja le mindkét zárat.

A lapos harmonikasűrő megtisztítása

Megjegyzés: A szűrőállapot-kijelző pirosat mutat.

- Kapcsolja ki a készüléket. ①
- Mozgassa meg többször a szűrő-lerázót.

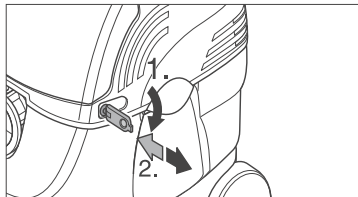

- Ha a szűrő-lerázó használata ellenére a piszkot nem lehet megfelelően eltávolítani, vegye ki a lapos harmonikasűrőt és verje le (a kiszerelést lásd a következő fejezetben).
- Makacs szennyeződés esetén cserélje ki a lapos harmonikasűrőt.

A lapos harmonikasűrő ellenőrzése / cseréje

(Rendelési szám: 6.414-498)

Rendszeresen ellenőrizze a lapos harmonikasűrőt, hogy nem sérült-e meg. Ha a lapos harmonikasűrő sérült, akkor azonnal ki kell cserélni, különben megsérülhet a motor.

- Kapcsolja ki a készüléket és nyissa ki a szűrőtartó fedelét.

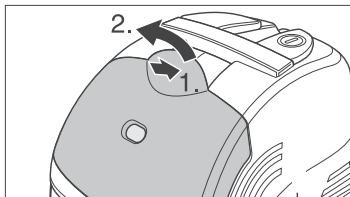

- Vegye ki a lapos harmonikasűrőt és cserélje ki egy újra. Helyezze a rácsos keretet megint a szűrőre, és csukja le a fedőt.

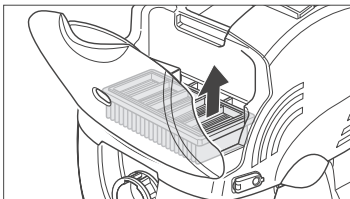

A tartozékok ellenőrzése és tisztítása

- Ha az eldugulás gyanúja áll fenn, ellenőrizze a szívófejet, a szívótömlőt vagy a szívócsövet. Tisztításhoz lemoshatja vízzel; mielőtt tovább használná, szárítsa meg.

A szívókészülék tárolása

- Kapcsolja ki a készüléket. ①
- Húzza ki a hálózati csatlakozó kábelt.

Megjegyzés: A hálózati csatlakozó kábel kihúzásához mindig a dugót fogja meg és ne a kábelt húzza.

Ha nedves szívó üzemmódban dolgozott:

- Üritse ki a szennyeződés tárolót, szükség esetén mossa ki a belsejét és szárítsa meg.

Ha ragadós folyadékokat szívott fel:

- Mossa ki a tartozékot.
- A szívócsöveket és a tartozékot dugja a tartozéktartóba.

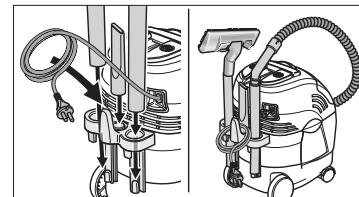

Kisebb zavarok sajátkezü elhárítása

Az üzemzavaroknak gyakran egyszerű okai vannak, amiket a következő leírás segítségével Ön is megszüntethet. Kétes esetekben, vagy az itt nem szereplő zavarok esetén kérjük, hogy forduljon az arra feljogosított vevőszolgálathoz.



Áramütés veszélye!

A készüléken a javítási munkákat csak az arra jogosult vevőszolgálat végezheti el.

Zavar	Ok	Elhárítás
A készülék nem indul el.	Nincs elektromos feszültség.	Ellenőrizze a biztosítéket, a kábelt, a csatlakozót és a csatlakozó dugót, és szükség esetén elektromos szakemberrel cseréltesse ki.
Csökken a szívóerő.	El van dugulva a papír szűrőtasak, a lapos harmonikasűrő, a szívófej, a szívótömlő vagy a szívócső. A szűrőállapot-kijelző pirosat mutat.	Ellenőrizze, és szükség esetén tisztítsa meg.
	Tele van a papír szűrőzsák vagy a szennyeződés tároló.	Cserélje ki a papír szűrőtasakot vagy ürítse ki a szennyeződés tárolót.
	A lapos harmonikasűrő nem a helyén van, vagy hiányzik.	Helyezze be megfelelően a lapos harmonikasűrőt.
Shíváskor por jön ki a készülékből.	A szívócső helytelenül van csatlakoztatva.	Csatlakoztassa megfelelően a szívótömlőt.
	A lapos harmonikasűrő nem a helyén van, vagy hibás.	Helyezze be megfelelően vagy cserélje ki a lapos harmonikasűrőt.
Nedves porszívózáskor: Víz vagy hab folyik ki.	Beragadt az úszó. Az úszókapcsoló hibás.	Azonnal kapcsolja ki a készüléket. Vegye le a motorházat és fordítsa meg. A beragadt úszót szabadítsa ki. Ha nem tudja elhárítani a hibát, kérjük forduljon a vevőszolgálathoz

Műszaki adatok

Hálózati csatlakozás	220–240 V / 1–50 Hz
Hálózati biztosíték (lassú)	16 A
Teljesítmény (szívóturbina):	
P_{max}	1200 W
$P_{név}$	1000 W
Légmennyiség	68 l/mp
Vákuum	200 mbar
Úrtartalom	18 l
Maximálisan felszívható vízmennyiség	12 l
hossz	390 mm
szélesség	290 mm
magasság	490 mm
Súly tartozékok nélkül	6,5 kg
Névleges átmérő, tartozék Ø	35 mm
hangnyomásszint (EN 60704-2-1)	72 dB(A)
Érintésvédelmi osztály	I
Kábelhossz	7 m

Vážený zákazník,

Děkujeme Vám, že jste se rozhodli pro vysavač k vysávání za mokra/za sucha fy Kärcher.

Tento vysavač Vám poskytuje při práci mnoho komfortu, jako je:

- Přídavná zásuvka k připojení elektrického nářadí, regulovaná elektronicky
- Filtrační systém ECO:
 - změna z vysávání za mokra na vysávání za sucha bez výměny filtru
 - čištění filtru jeho ručním setřesením
 - jednoduchá výměna filtru bez kontaktu s nečistotami
- Indikace stavu filtru
- Uložení příslušenství
- Možnost připojení rozsáhlého zvláštního příslušenství fy Kärcher.

Přejeme Vám mnoho zábavy s Vaším novým vysavačem. Budete-li mít otázky nebo podněty k našemu výrobku, ráda je Vám k dispozici naše servisní služba (adresa viz zadní stránka).

Záruka

V každé zemi platí záruční podmínky vydané naší příslušnou distribuční společností. Eventuální poruchy vzniklé na přístroji odstraníme během záruční doby bezplatně v případě, je-li příčinou poruchy chyba materiálu nebo výrobce.

V případě záruky se prosím obraťte i s příslušenstvím a prodejním účtem na Vašeho obchodníka nebo na nejbližší autorizovanou servisní službu.

Bezpečnostní upozornění

Stanovené použití

Vysavač je určen, shodně s popisy a bezpečnostními pokyny k použití uvedenými v tomto Návodu na obsluhu, jako vysavač k vysávání za mokra a za sucha.

- Používejte tento vysavač pouze v soukromé oblasti, jako např. v domácnosti, kutilské dílně nebo v autě.
- Používejte tento vysavač pouze s příslušenstvím a náhradními díly schválenými firmou Kärcher.

Každé použití překračující daný rozsah, platí jako použití neodpovídající stanovenému určení. Za škody z toho vyplývající výrobce neručí; riziko nese samotný uživatel.

Všeobecné bezpečnostní poznámky

Dětem a mladistvým povolte manipulaci s přístrojem pouze pod dozorem.

Pokud je zapnutý hlavní vypínač, nenechávejte přístroj nikdy bez dozoru.

Elektrická přípojka

Napětí na typovém štítku musí souhlasit s napájecím napětím.

Nebezpečí úrazu elektrickým proudem!

Síťové zástrčky se nikdy nedotýkejte mokřýma rukama.

Před každým provozem překontrolujte, zda není poškozen přívodní kabel se síťovou zástrčkou. Poškozený přívodní kabel nechejte neprodleně vyměnit autorizovanou servisní službou/odbornou silou s elektrotechnickou kvalifikací.

Ve vlhkých prostorách, např. v koupelnách, přístroj připojujete pouze na zásuvky, před kterými je zapojen chránič s chybovým proudem. V případě pochybnosti se obraťte na odborníka pro elektrická zařízení.

Nebezpečí výbuchu!

Nikdy nerozprašujte a nenásávejte výbušné kapaliny, hořlavé plyny, výbušné prachy a rovněž nezdedené kyseliny a rozpouštědla! K těmto látkám patří např. benzín, ředidla barev nebo topný olej, které smísením s nasávaným vzduchem mohou tvořit výbušné páry nebo směsi; dále k nim patří hliníkové a hořčíkové prachy. Tyto látky mohou kromě toho naleptat materiály, použité ve vysavači.

Nenasávejte hořící nebo doutnající předměty.

Při nasazení tohoto vysavače v nebezpečných oblastech (např. čerpacích stanicích pohonných hmot) dodržujte příslušné bezpečnostní předpisy. Provoz v prostorech ohrožených výbuchem je zakázán.

Ochrana životního prostředí

Likvidace obalu

Obalové materiály jsou recyklovatelné. Odevzdejte prosím obal k opětovnému využití.

Likvidace starého přístroje

Informaci k likvidaci, šetřící životního prostředí, obdržíte u Vašeho obchodníka s přístroji fy Kärcher.

Rozsah dodávky

Při vybalování zkontrolujte úplnost obsahu balení, před uvedením do provozu musíte namontovat kola (5), vodící válečky (6) a držák příslušenství (7). Při poškození způsobeném přepravou informujte prosím Vašeho obchodníka.

11 Indikace stavu filtru

ukazuje červeně, jestliže je papírový filtrační sáček plný, plochý skládaný filtr nebo příslušenství jsou ucpané.

10 Plochý skládaný filtr

(zabudovaný ve vysavači)
filtruje suspendované látky a chrání sací turbínu

9 Sací přípojka

k připojení sací hadice

8 Setřesení filtru

(ruční)

Příslušenství

A Papírový filtrační sáček

B Sací hadice, 3,5 m

C Sací trubka 2x

D Spárová hubice

NW (jmen. světlost) 35 mm, na hrany, spáry a otopná tělesa

E Hubice na vysávání za mokra a za sucha

NW (jmen. světlost) 35 mm, přepínatelná pro tvrdé plochy / kobercové podlahy

F Adaptér

k přizpůsobení na přípojku elektrického nářadí

G Zahnutá rukojeť

nastrčitelná

H Ohebná sací hadice

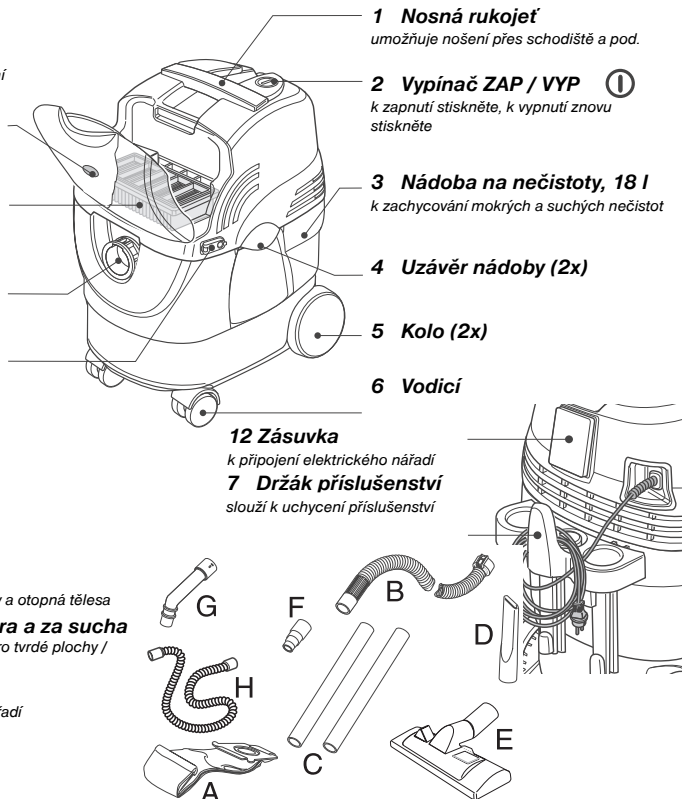

Uvedení vysavače do provozní připravenosti

- Otevřete oba uzávěry a sundejte těleso motoru z nádoby na nečistoty.

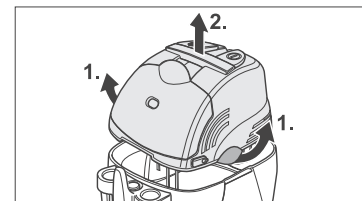

- Vyndejte kola a vodící válečky z nádoby na nečistoty a zatlačte je do připravených uchycení, kola slyšitelně zaskočí.

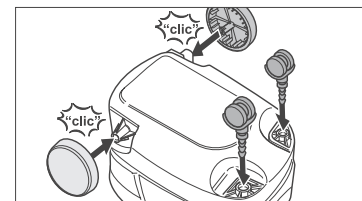

- Namontujte držák příslušenství.

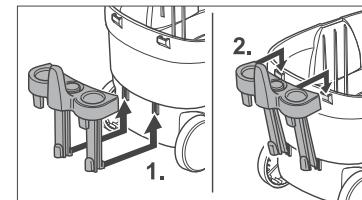

K vysávání za sucha:

- Vložte papírový filtrační sáček.

Upozornění: hrubé suché nečistoty můžete také nasávat bez papírového filtračního sáčku.

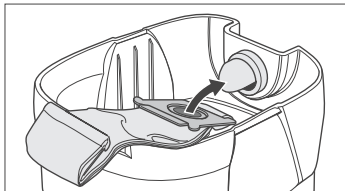

- Nasadíte těleso motoru na nádobu na nečistoty a uzavřete oba uzávěry.

Připojte příslušenství.

- Zastrčte sací hadici do přípojky na vysavači, hadice slyšitelně zaskočí.

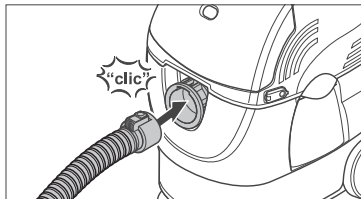

Upozornění: pro uvolněnou práci v domácnosti použijte příložený zahnutou rukojeť.

- Zahnutou rukojeť nasadíte přímo na sací hadici a spojte s rukojetí požadované příslušenství.

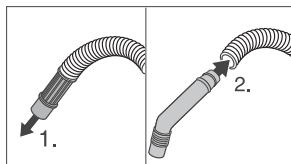

- Zasuňte obě sací trubky dohromady a spojte je s rukojetí.

- Nasadíte podlahovou hubici na sací trubku.

Upozornění: při normálním používání se podlahová hubice nasadí přímo na sací hadici, je možné ji však také přímo nasadit na sací trubky.

Práce s vysavačem

Začátek práce

- Překontrolujte, jestli ještě není plný papírový filtrační sáček nebo nádoba na nečistoty.
- Zastrčte síťovou zástrčku do zásuvky.
- Jestliže chcete začít s prací, zapněte vysavač.

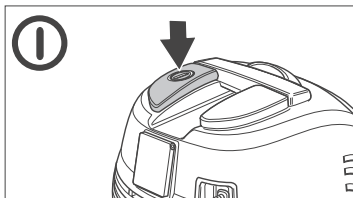

- Pro vysávání tvrdých podlah nebo kobercových podlah je možno podlahovou hubici přepínat nohou.

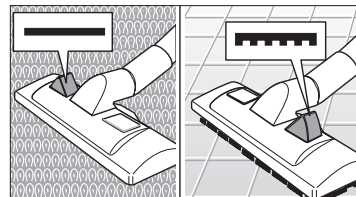

Práce v automatickém provozu s připojeným elektrickým nářadím

- **1** Nasadíte na sací hadici namísto sacích trubek a podlahové hubice příložený adaptér a spojte ho s přípojkou elektrického nářadí.

- **2** Ohebná sací hadice (H)

Upozornění: užitečný pomocník pro všechny, kteří hodně používají automatický provoz.

Silnější konec zastrčte přímo na sací hadici a druhý konec na současně dodávaný adaptér. Spojte adaptér s přípojkou elektrického nářadí.

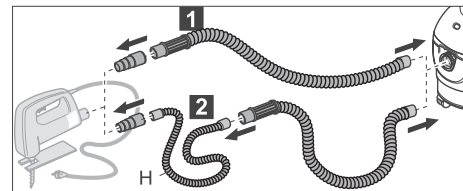

Upozornění: mohou být připojena elektrická nářadí s příkonem 100–2100 W.

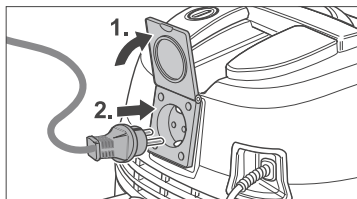

- Jestliže chcete začít s prací, zapněte vysavač.
- Jakmile elektrické nářadí zapnete, rozběhne se se zpožděním 0,5 sekundy sací turbína. Po vypnutí elektrického nářadí běží sací turbína ještě cca 8 sekund, aby se nasály zbývající nečistoty v sací hadici.

Ukončení práce

- Vypněte vysavač. ①
- Vytáhněte síťový kabel.

Upozornění: k vytažení síťového kabelu jej uchopte pouze za zástrčku, netáhněte za kabel.

- V případě potřeby vyměňte papírový filtrační sáček nebo vyprázdňete nádobu na nečistoty.

Příklady použití

Upozornění: pro uvolněnou práci v domácnosti použijte přiloženou zahnutou rukojeť.

- Zahnutou rukojeť nasadte přímo na sací hadici a spojte s rukojetí požadované příslušenství.

Vysávání za sucha

- K vysávání jemných suchých nečistot použijte papírový filtrační sáček.

Upozornění: hrubé suché nečistoty můžete také nasávat bez papírového filtračního sáčku.

- Ukazuje-li indikace stavu filtru červeně, je papírový filtrační sáček plný, popř. je ucpaný plochý skládaný filtr nebo příslušenství. K tomuto účelu si přečtěte kapitolu “To byste měli pravidelně dělat”.

Vysávání za mokra

- Zásadně pracujte bez papírového filtračního sáčku.

Upozornění: Je-li nádoba plná kapaliny, uzavře plovák sací otvor a sací turbína běží se zvýšenými otáčkami. Vysavač okamžitě vypněte a nádobu vyprázdněte.

- Po vyprázdnění je možno okamžitě pokračovat v práci.

To byste měli pravidelně dělat

Vyprázdnit nádobu na nečistoty

- Vypněte vysavač. ①
- Otevřete oba uzávěry a sundejte těleso motoru z nádoby na nečistoty.
- Vyprázdňete nádobu na nečistoty.

Pozornění: zůstane-li v nádobě vlhký nasátý materiál nebo znečištěná voda, vytvářejí se zahřívající látky, proto po práci nádobu na nečistoty vypláchněte a nechejte ji uschnout, dříve než vysavač uložíte.

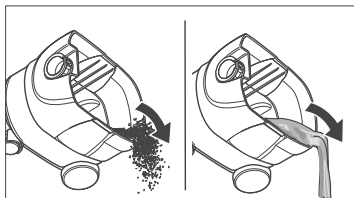

- Nasadte těleso motoru na nádobu na nečistoty a uzavřete oba uzávěry.

Vyměnit papírový filtrační sáček

(Objednací čís. 6.904-263)

Upozornění: indikace stavu filtru ukazuje červeně.

- Vypněte vysavač. ①
- Otevřete oba uzávěry a sundejte těleso motoru z nádoby na nečistoty.
- Vyndejte plný papírový filtrační sáček z nádoby a uzavřete jeho otvor.

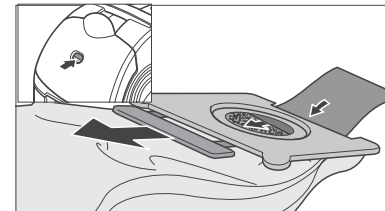

- Vložte nový papírový filtrační sáček (viz kapitola “Úvedení vysavače do provozní připravenosti”).
- Nasadte těleso motoru na nádobu na nečistoty a uzavřete oba uzávěry.

Vyčistit plochý skládaný filtr

Upozornění: indikace stavu filtru ukazuje červeně.

- Vypněte vysavač. ①
- Uvedte několikrát v činnost setřesení filtru.

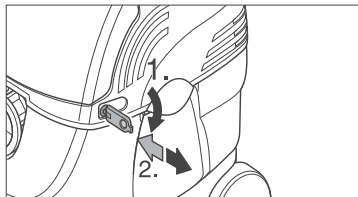

- Neuvolní-li se nečistoty dostatečně, přesto že bylo provedeno setřesení, vyndejte plochý skládaný filtr a oklepejte jej (demontáž viz následující kapitola).
- Při silně ulpávajících nečistotách plochý skládaný filtr vyměňte.

Kontrolovat / vyměnit plochý skládaný filtr

(Objednací čís. 6.414-498)

Pravidelně kontrolujte plochý skládaný filtr z hlediska poškození. Je-li plochý skládaný filtr poškozen, okamžitě jej vyměňte, protože jinak může dojít k poškození motoru.

- Vypněte vysavač a otevřete víko filtračního prostoru.

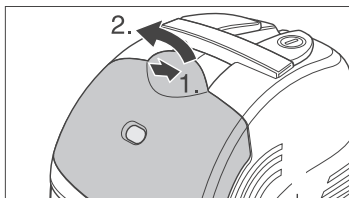

- Vyndejte plochý skládaný filtr a vyměňte jej za nový. Nasadte znovu na filtr mřížkový rám a zavřete víko.

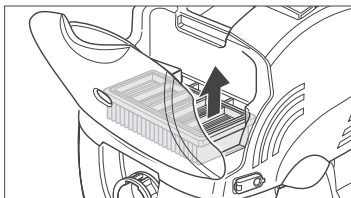

Kontrolovat a čistit příslušenství

- Při podezření na ucpání zkontrolujte hubici, sací hadici nebo sací trubku. K čistění je můžete promýt vodou, před dalším použitím je nechejte vyschnout.

Uložení vysavače

- Vypněte vysavač. ①
- Vytáhněte síťový kabel.

Upozornění: k vytažení síťového kabelu jej uchopte pouze za zástrčku, netáhněte za kabel.

Jestliže jste pracovali v provozu za mokra:

- Vyprázdněte nádobu na nečistoty, v případě potřeby ji zevnitř vypláchněte a nechejte vyschnout.

Jestliže jste nasávali lepidlo a jiné kapaliny:

- Vypláchněte příslušenství.
- Zastrčte sací trubku a příslušenství do držáku příslušenství.

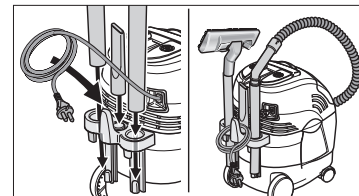

Odstranění poruch vlastními silami

Pomocí následujícího přehledu můžete jednoduché poruchy odstranit sami. V případě pochybností nebo při zde nejmenované pomoci pro odstranění poruchy se prosím obraťte na autorizovanou servisní službu.



Nebezpečí úrazu elektrickým proudem!

opravy na přístroji smí provádět pouze autorizovaná servisní služba.

Porucha	Příčina	Odstranění
Vysavač se nerozběhne.	Žádné elektrické napětí.	Zkontrolujte pojistku, kabel, zástrčku a zásuvku a v případě potřeby nechejte vyměnit odbornou silou s elektro-technickou kvalifikací.
Snížení sací síly.	Ucpaný papírový filtrační sáček, plochý skládaný filtr, hubice, sací hadice nebo sací trubka. Indikace stavu filtru ukazuje na "červenou".	Zkontrolujte a v případě potřeby vyčistěte.
	Je plný papírový filtrační sáček nebo nádoba na nečistoty.	Vyměňte papírový filtrační sáček nebo vyprázdněte nádobu na nečistoty.
	Chybí nebo je nesprávně nasazený plochý skládaný filtr.	Nasaďte správně plochý skládaný filtr.
Při vysávání vystupuje prach.	Není správně připojená sací hadice.	Připojte správně sací hadici.
	Chybí plochý skládaný filtr, není správně nasazen nebo je vadný.	Nasaďte správně plochý skládaný filtr nebo jej vyměňte.
Při vysávání za mokra: vystupuje voda nebo pěna.	Zpříčený plovák. Porucha plovákového spínače.	Vysavač okamžitě vypněte. Sundejte těleso motoru a otočte jej. Zpříčený plovák v košíku opět uvolněte. V případě, že odstranění chyby není možné, obraťte se prosím na servisní službu.

Technické údaje

Síťová přípojka	220–240 V / 1–50 Hz
Síťová pojistka (setrvačná)	16 A
Výkon (sací turbína)	
P_{max}	1200 W
P_{jmen}	1000 W
Množství vzduchu	68 l/s
Vakuum	200 mbar
Kapacita	18 l
Max. množství zachycené vody	12 l
Délka	390 mm
Šířka	290 mm
Výška	490 mm
Hmotnost bez příslušenství	6,5 kg
Jmenovitá světlost, příslušenství Ø	35 mm
Hladina akustického tlaku (EN 60704-2-1)	72 dB(A)
Třída ochrany	I
Délka kabelu	7 m

Spoštovana stranka

Hvala lepa, da ste se odločili za nakup Kärcherjevega sesalnika za suho in mokro sesanje.

Ta naprava vam omogoča veliko udobnosti pri delu s pomočjo dodatkov, kot so:

- elektronsko krmiljena dodatna električna vtičnica za priključitev električnih orodij,
- filterni sistem ECO:
 - menjava z mokrega na suho sesanje brez menjave filtra
 - čiščenje filtra s pomočjo otresanja
 - enostavna zamenjava filtra brez stika z umazanijo.
- prikaz stanja filtra,
- shranjevanje pribora na napravi
- priključitev obsežnega Kärcherjevega posebnega pribora.

Želimo vam veliko veselja pri delu s svojim novim sesalnikom. Če imate vprašanja ali pobude o našem izdelku, vam je naša servisna služba na naslovu, ki ga najdete na zadnji strani, vedno na voljo.

Garancija

V vsaki državi veljajo garancijski pogoji, ki jih definira naša pristojna prodajna družba. Morebitne nepravilnosti na napravi, ki se pojavijo zaradi materialnih oziroma proizvodnih napak, nadomestimo v garantnem času brezplačno.

V primeru, da se naprava pokvari, se s priborom in z originalnim računom oglasite pri prodajalcu oziroma pri najbližji avtorizirani servisni službi.

Varnostna navodila

Namenska uporaba

Naprava je namenjena za delovanje kot sesalnik za suho in mokro sesanje ustrezno opisu in varnostnim dolocilom v teh navodilih.

- Uporabljajte to napravo samo za osebne namene, to je v gospodinjstvu, v privatni delavnici ali v avtu.
- To napravo uporabite samo s priborom in nadomestnimi deli, ki jih dovoljuje Kärcher.

Vsaka uporaba, ki presega dovoljene meje, velja kot nenamenska. Za škodo, ki nastane zaradi nenamske uporabe naprave, izdelovalec ni odgovoren; zanjo nosi polno odgovornost samo uporabnik naprave.

Splošna varnostna navodila

Otrokom in mladini dovolite uporabo naprave samo pod nadzorom.

Naprave ne pustite nikoli brez nadzora, če je glavno stikalo vključeno.

Električni priključek

Na tipski tablici podana napetost naprave se mora ujemati s priključno mrežno napetostjo.

- ⚠ **Nevarnost udara električnega toka!**
Mrežnega vtiča nikoli ne prijemajte z mokrimi rokami. Priključni kabel z mrežnim vtičem preverite vsakič pred uporabo naprave, če sta poškodovana.

Poškodovan kabel naj takoj zamenja avtorizirana služba ali strokovnjak.

Napravo priključite v vlažnih prostorih samo na vtičnice, ki imajo predpriključeno FI varovalko. V primeru dvoma se posvetujte s strokovnjakom za električno omrežje. V primeru dvoma se posvetujte s strokovnjakom za električno omrežje.

⚠ Nevarnost eksplozije!

Nikoli ne pršite oziroma sesajte eksplozivnih tekočin, gorljivih plinov, eksplozivnega prahu kakor tudi ne nerazredčenih kislin ter razredčil! K takim snovem štejejo med drugim tudi bencin, barvna razredčila ali gorilno olje, ki z mešanjem z zrakom tvorijo eksplozivne pare, nadalje tudi aluminijev ali magnezijev prah. Razen tega lahko te snovi razjedajo materiale, ki so vgrajeni v napravo.

Ne sesajte gorecih ali tlecih predmetov.

Pri uporabi naprave v nevarnih območjih (npr. na bencinskih crpalkah) je potrebno upoštevati ustrezne varnostne predpise. V eksplozijsko nevarnih prostorih je uporaba sesalnika prepovedana.

Varovanje okolja

Odstranjevanje embalaže

Embalaža je iz materialov, ki jih je lahko reciklirati. Prosimo, da embalažo oddate v za to namenjena zbirališča.

Recikliranje odslužene naprave

Informacije o okolju prijaznem recikliranju naprave dobite pri vašem prodajalcu Kärcherjevih izdelkov.

Obseg dobave

Pri razpakiranju naprave preverite vsebino pošiljke, če je popolna. Kolesa (5), krmilna kolesčka (6) in držalo za pribor (7) je potrebno pred pripravo še montirati. Če se je pošiljka ob prevozu poškodovala, nemudoma obvestite svojega prodajalca.

11 Prikaz stanja filtra

pordeči, če je papirna filtrska vrečka polna, ploščati filter ali pribor zamašen

10 Ploščati filter

(vgrajen v napravo)
filtrira prah in varuje sesalno turbino.

9 Sesalni priključek

za priključitev sesalne cevi

8 Otresanje filtra

z ročnim aktiviranjem

Pribor

A Papirna filtrska vrečka

B Gibka sesalna cev, 3,5 m

C Sesalne cevi (2x)

D Šoba za reže

NŠ 35 mm, za reže, robove in grelna telesa

E Šoba za mokro in suho sesanje

NŠ 35 mm, s preklopom za trde površine in za preproge

F Adapter

za prireditev priključka na električna orodja

G Kolenasti ročaj

za nataknitev na cev

H Fleksibilna sesalna cev

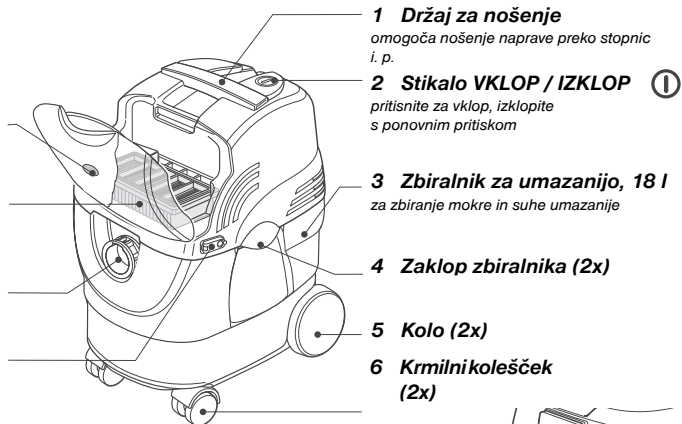

12 Vtičnica

za priključitev električnih orodij

7 Predal za pribor

služi za spravljanje pribora

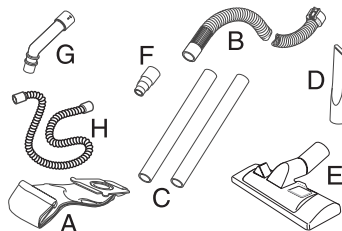

Priprava sesalnika za obratovanje

- Odprite oba zaklopa in snemite ohišje motorja z zbiralnika za umazanijo.

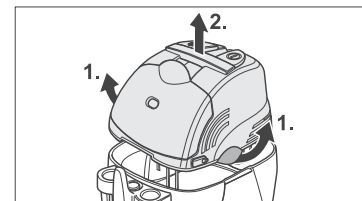

- Vzemite oba kolesa in oba krmilna kolesčka iz zbiralnika in jih vtisnite na zanje namenjene pritrditve; pri tem se kolesa slišno zapnejo.

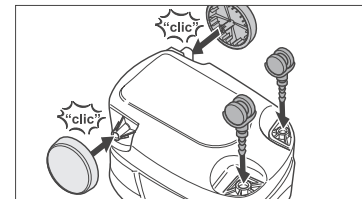

- Pritrditev držala za pribor

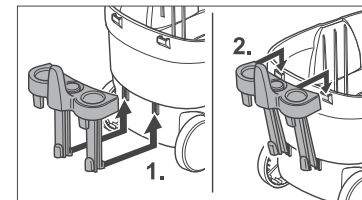

Za suho sesanje:

- Vstavite papirno filtrsko vrečko.

Opomba: Grobo umazanijo lahko posesate tudi brez vstavljene papirne filtrske vrečke.

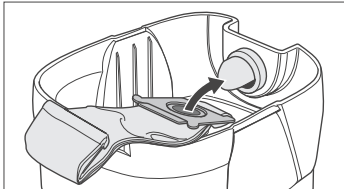

- Ohišje motorja povežite na zbiralnik umazanije in zapnite oba zaklopa.

Priljučite pripor.

- Sesalno cev vtaknite v priključek za sesanje na napravi, tako da se slišno zapne.

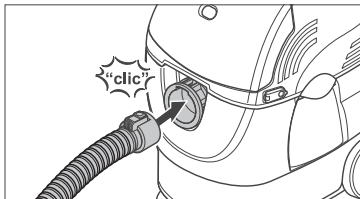

Opomba: Za sproščeno delo v gospodinjstvu uporabite priložen kolenasti ročaj.

- Kolenasti držaj natakните direktno na sesalno cev in nanj pripojite zelen pripor.

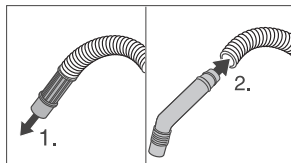

- Spojite obe toge sesalni cevi med seboj in nanju natakните kolenasti ročaj.

- Talno šobo natakните na togo sesalno cev.

Opomba: Za normalno uporabo lahko šobo za reže nataknete direktno na gibko sesalno cev, prilega pa se tudi na togo sesalno cev.

Tako delate s sesalnikom

Začetek z delom

- Preverite, če sta zbiralnik za umazanijo ali filtrska papirna vrečka polna.
- Vtaknite omrežni vtič v stensko vtičnico.
- Napravo vključite, če želite začeti s čiščenjem.

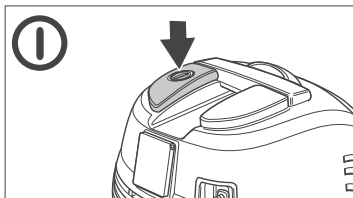

- Talno šobo lahko med delom na trdi površini ali preprogah preklopite z nogo.

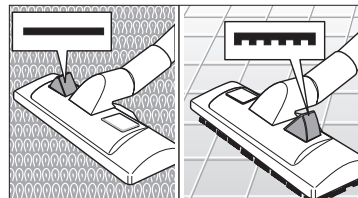

Delo v avtomatskem načinu s priključenim električnim orodjem

- **1** Namesto toge sesalne cevi priključite priložen adapter na gibko sesalno cev in tega spojite na priključek električnega orodja.

- **2** Fleksibilna sesalna cev (H)

Opomba: Koristen pripomoček za vse, ki veliko delajo na avtomatski način.

Vtaknite fleksibilno sesalno cev z debelim koncem na sesalno cev in drugi konec na priložen adapter. Adapter spojite na priključek na električnem orodju.

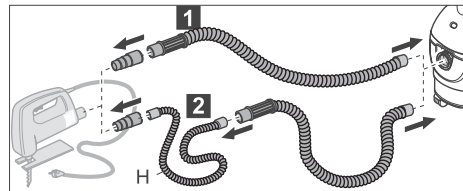

Opomba: Nanjo lahko priključite električna orodja s porabo moči od 100 do 2100 W.

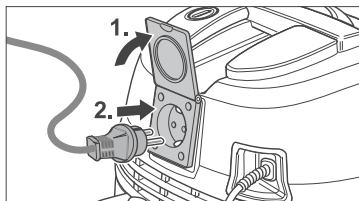

- Napravo vključite, če želite začeti s čiščenjem.
- Takoj ko vključite električno orodje se po zakasnitvi 0,5 sekunde vključi sesalna turbina. Ob izklopu električnega orodja teče sesalna turbina še 8 sekund, da posesa še ostanke smeti iz cevi.

Končanje z delom

- Napravo izključite. ①
- Izvlecite omrežni vtič iz vtičnice.
Opomba: Pri izvlečenju držite za vtič, nikoli ne vlecite kabla.
- Po potrebi zamenjajte papirno filtrsko vrečko ali izpraznite zbiralnik za umazanijo.

Primeri uporabe

Opomba: Za sproščeno delo v gospodinjstvu uporabite priložen kolenasti ročaj.

- Kolenasti držaj natakните direktno na sesalno cev in nanj pripojite zelen pripor.

Suho sesanje

- Pred sesanjem drobne suhe umazanije vložite papirno filtrsko vrečko.

Opomba: Grobo umazanijo lahko posesate tudi brez vstavljenih papirne filtrske vrečke.

- Če prikaz stanja filtra pordeči, je papirna filtrska vrečka polna, oziroma ploščati filter ali pribor zamašen. V tem primeru preberite poglavje «Kaj morate redno storiti».

Mokro sesanje

- Načelno sesajte brez vstavljenih papirne filtrske vrečke.

Opomba: Če je zbiralnik poln tekočine, zapre plovček sesalno odprtino in turbina začne teči z zvišanim številom vrtljajev. Napravo takoj izključite in zbiralnik izpraznite.

- Ko zbiralnik izpraznite, lahko takoj nadaljujete z delom.

Kaj morate redno storiti

Izpraznite zbiralnik umazanije

- Napravo izključite. ①
- Odpnite oba zaklopa in snemite ohišje motorja z zbiralnika za umazanijo.
- Izpraznite zbiralnik umazanije.

Opomba: Mokra umazanija in umazana voda lahko začne trohneti, če ostane v zbiralniku, zato po delu zbiralnik izplaknite in ga pustite, da se posuši, preden napravo shranite.

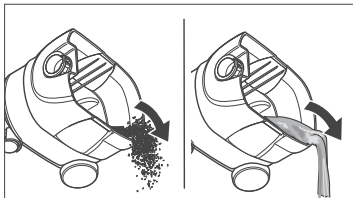

- Ohišje motorja poveznite na zbiralnik umazanije in zapnite oba zaklopa.

Zamenjava papirne filtrske vrečke

(Naročilna št. 6.904-263)

Opomba: Prikaz polnitve filtra je rdeč.

- Napravo izključite. ①
- Odpnite oba zaklopa in snemite ohišje motorja z zbiralnika za umazanijo.
- Iz zbiralnice vzemite polno filtrsko vrečko in zaprite odprtino.

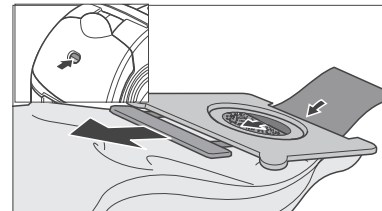

- Vložite novo filtrsko vrečko (glej poglavje «Priprava sesalnika za obratovanje»).
- Ohišje motorja poveznite na zbiralnik umazanije in zapnite oba zaklopa.

Čiščenje ploščatega filtra

Opomba: Prikaz polnitve filtra je rdeč.

- Napravo izključite. ①
- Večkrat pritisnite na gumb za otresanje ploščatega filtra.

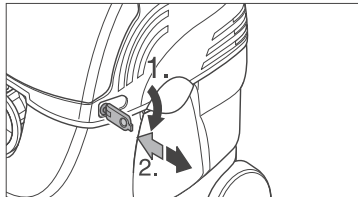

- Če se umazanija ne loči zadovoljivo s ploščatega filtra, snemite ploščati filter iz naprave in ga otresite ter otepizte z roko (izgradnja je opisana v naslednjem poglavju).
- Če je filter premočno umazan, ga zamenjajte z novim.

Preverjanje in zamenjava ploščatega filtra

(Naročilna št. 6.414-498)

Ploščati filter redno preverjajte, če je poškodovan. V tem primeru ga takoj zamenjajte, ker se lahko drugače motor poškoduje.

- Izključite napravo in odprite pokrov odprtine za filter.

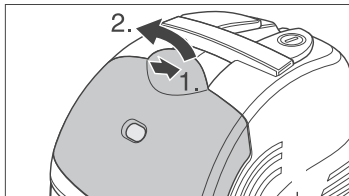

- Vzemite ploščati filter iz odprtine in ga zamenjajte z novim. Nastavite mrežico ponovno na filter in zaprite pokrov.

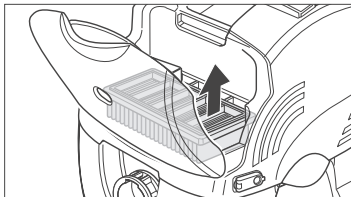

Preverjanje in čiščenje pribora

- Ko posumite, da so se šoba, sesalna cev ali toga sesalna cev zamašili, jih preverite. Za čiščenje lahko uporabite vodo, pred naslednjo uporabo pa morajo biti deli posušeni.

Shranjevanje sesalnika

- Napravo izključite. ①
- Izvlecite omrežni vtič iz vtičnice.

Opomba: Pri izvlečenju držite za vtič, nikoli ne vlecite kabla.

Če ste delovali z načinom mokrega sesanja:

- Izpraznite zbiralnik umazanije, po potrebi ga izplaknite z vodo in ga pustite, da se posuši.

Če ste sesali lepljive tekočine:

- Izperite pribor z vodo.
- Sesalne cevi in pribor nataknite na držalo za pribor.

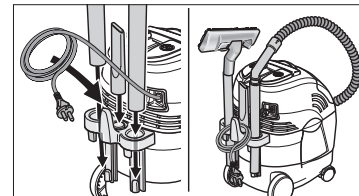

Kako odpravite motnje sami

Z naslednjo preglednico lahko enostavne motnje na napravi odpravite sami. V dvomljivem primeru ali v primeru, ki tukaj ni omenjen, se prosimo oglasite pri naši avtorizirani servisni službi.



Nevarnost udara električnega toka!

Popravila na napravi lahko izvajajo samo pooblaščenec servisne službe.

Motnja	Vzrok	Odprava
Sesalnik ne steče.	Ni električne napetosti.	Preverite varovalko, kabel, vtič in vtičnico in pooblastite po potrebi strokovnjaka za popravilo.
Sesalna moč pojenjuje.	Papirna filtrska vrečka, ploščati filter, sesalna cev ali toga sesalna cev so zamašeni. Prikaz stanja filtra je rdeč.	Preverite zamašitev in jo odmašite.
	Papirna filtrska vrečka ali zbiralnik umazanije sta polna.	Zamenjajte papirno filtrsko vrečko ali izpraznite zbiralnik umazanije.
	Ploščati filter ni vložen ali pa ni pravilno vložen.	Ploščati filter pravilno vložite.
Pri sesanju iz naprave izhaja prah.	Sesalna cev ni pravilno nataktnjena.	Sesalno cev pravilno nataktnite.
	Ploščati filter ni vložen, ni pravilno vložen ali pa je okvarjen.	Ploščati filter pravilno vložite ali pa ga zamenjajte.
Pri mokrem sesanju: Izhaja voda ali pena.	Plovec se je zataknil. Stikalo plovca je defektno.	Napravo takoj izključite. Snemite ohišje motorja in ga obrnite. Zataknen plovec v kletki ponovno sprostite.
		Če okvare ne morete odpraviti, pokličite servisno službo.

Tehnični podatki

Omrežni priključek	220–240 V / 1–50 Hz
Mrežna varovalka (pocasna)	16 A
Moč sesalne turbine	
P_{max}	1200 W
P_{naz}	1000 W
Količina zraka	68 l/s
Vakuum	200 mbar
Kapaciteta zbiralnika	18 l
Največja količina posesane vode	12 l
Dolžina	390 mm
Širina	290 mm
Višina	490 mm
Teža brez pribora	6,5 kg
Nazivni premer priključka pribora \emptyset	35 mm
Nivo glasnosti naprave (EN 60704-2-1)	72 dB(A)
Zaščitni razred	I
Dolžina kabla	7 m

Szanowni nabywcy,

Dziękujemy Państwu za decyzję kupna odkurzacza suchego i mokrego firmy Kärcher.

Urządzenie to gwarantuje Państwu wysoki komfort pracy dzięki wyposażeniu w takie elementy, jak:

- Dodatkowe gniazdko do podłączenia narzędzi elektrycznych, regulowane elektronicznie.
- System filtrów ECO:
 - zmiana pomiędzy zasysaniem suchych i mokrych zanieczyszczeń bez konieczności wymiany filtra,
 - czyszczenie zamontowanego filtra płaskiego manualnym systemem otrzepywania filtra,
 - prosta wymiana filtra płaskiego bez konieczności zetknięcia się z zanieczyszczeniami.
- Wskaźnik napełnienia filtra
- Schowek na wyposażenie
- Możliwość podłączenia szerokiego wachlarza wyposażenia specjalnego firmy Kärcher.

Życzymy Państwu przyjemnej pracy przy użyciu nowego odkurzacza. Ewentualne pytania i wnioski dotyczące tego produktu prosimy kierować do serwisu naszej firmy, który stoi zawsze do Państwa dyspozycji (adresy patrz ostatnia strona okładki).

Gwarancja

W każdym kraju obowiązują warunki gwarancji wydanej przez nasze przedstawicielstwo handlowe w danym kraju. Ewentualne usterki urządzenia usuwane są w okresie gwarancji bezpłatnie, o ile spowodowane są błędem materiałowym lub produkcyjnym.

W przypadku roszczenia gwarancyjnego proszę zwrócić się z urządzeniem wraz z wyposażeniem i dowodem kupna do Waszego sprzedawcy lub do najbliższego autoryzowanego punktu serwisowego.

Wskazówki bezpieczeństwa

Zastosowanie zgodne z przeznaczeniem

Urządzenie przeznaczone jest do zastosowania jako odkurzacz suchy i mokry zgodnie z opisem zamieszczonym w tej instrukcji obsługi i wskazówkami bezpieczeństwa.

- Urządzenie przeznaczone jest wyłącznie do prywatnego użytku, np. w gospodarstwie domowym, warsztacie majsterkowicza, lub w samochodzie
- Urządzenie stosować tylko z wyposażeniem i częściami zamiennymi, które dopuszczone są przez firmę Kärcher do takiego zastosowania.

Każde inne zastosowanie uważane jest za niezgodne z przeznaczeniem. Producent nie odpowiada za szkody wynikłe z takiego zastosowania; ryzyko ponosi tylko i wyłącznie sam użytkownik.

Ogólne wskazówki bezpieczeństwa

Dzieciom i młodocianym zezwalać na użytkowanie urządzenia tylko pod nadzorem dorosłych.

Urządzenia nie wolno pozostawiać bez nadzoru, jeżeli wyłącznik główny nie jest wyłączony.

Podłączenie elektryczne

Napięcie podane na tabliczce znamionowej urządzenia musi być zgodne z napięciem źródła prądu.



Niebezpieczeństwo porażenia prądem

Wtyczki elektrycznego przewodu zasilającego nie wolno nigdy dotykać mokrymi rękoma.

Elektryczny przewód zasilający z wtyczką sprawdzić przed każdym użyciem urządzenia, czy nie jest uszkodzony. Uszkodzony przewód zasilający zlecić niezwłocznie do wymiany w autoryzowanym punkcie serwisowym lub uprawnionemu specjalistcie elektrykowi.

W wilgotnych pomieszczeniach, jak np. łazienka podłączać urządzenie tylko do gniazdka, które zainstalowane jest poprzez wyłącznik ochronny FI (bezpiecznik). W przypadku wątpliwości zwrócić się po radę do elektryka specjalisty.



Niebezpieczeństwo wybuchu!

Nie wolno nigdy rozpylać ani zasysać wybuchowych cieczy, palnych gazów, pyłów wybuchowych, jak również nierozcieńczonych kwasów i rozpuszczalników!

Do takich należy m.in. benzyna, rozcieńczalniki do farb i lakierów, oraz olej opałowy, które po zmieszaniu z zasysanym powietrzem mogą tworzyć pary i mieszaniny wybuchowe, dalek pyły aluminium i magnezu. Substancje te mogą również uszkodzić materiały zastosowane do budowy urządzenia.

Nie wolno zasysać żadnych płonących lub tłących się obiektów.

Przy zastosowaniu urządzenia w strefach niebezpiecznych (np. stacja benzynowa) należy przestrzegać odpowiednich przepisów bezpieczeństwa. Eksploatacja urządzenia w pomieszczeniach zagrożonych wybuchem jest zabroniona.

Ochrona środowiska

Usuwanie opakowania

Materiały zastosowane na opakowanie urządzenia nadają się do przeróbki wtórnej. Proszę oddać opakowanie w punkcie zbioru surowców wtórnych.

Usuwanie zużytego urządzenia

Informacje dotyczące sposobu usunięcia zużytego urządzenia w sposób zgodny z zasadami ochrony środowiska można uzyskać w punkcie zakupu urządzenia.

Zakres dostawy

Przy rozpakowaniu urządzenia sprawdzić zawartość opakowania na zgodność z zakresem dostawy; kółka (5), kółka samonastawne (6) i uchwyt na wyposażenie (7) trzeba zamontować przed pierwszym uruchomieniem. W przypadku stwierdzenia uszkodzeń powstałych w czasie transportu proszę zawiadomic Pańskiego sprzedawcę.

11 Wskaźnik napełnienia filtra

wskazuje kolor czerwony, jeżeli torebka filtra jest pełna, filtr płaski lub wyposażenie jest zatkaane

10 Filtr płaski

(zamontowany w urządzeniu)
filtruje drobny pył i chroni turbinę ssącą

9 Przyłącze zasysania

do przyłączenia węża ssącego

8 System otrzepywania filtra

manualny

Akcesoria

A Filtr papierowy (torebka)

B Wąż ssący, 3,5 m

C Rury ssące 2x

D Ssawka szczelinowa

Ø 35 mm, do czyszczenia kątów, szczelin i kaloryferów

E Ssawka do zanieczyszczeń suchych i mokrych

Ø 35 mm, przełączalna do powierzchni twardych i wykładzin dywanowych

F Złączka

do dopasowania na przyłącze narzędzia elektrycznego

G Wygięty uchwyt (kolanko)

do nakładania

H Giętki wąż ssący

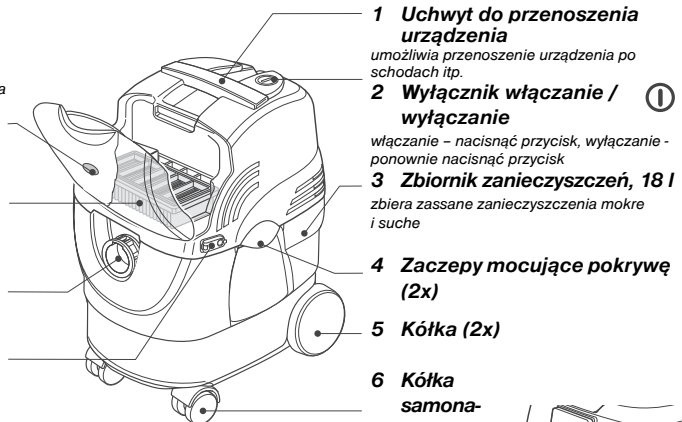

1 Uchwyt do przenoszenia urządzenia

umożliwia przenoszenie urządzenia po schodach itp.

2 Wyłącznik włączanie / wyłączenie

włączanie – naciśnięć przycisk, wyłączenie – ponownie naciśnięć przycisk

3 Zbiornik zanieczyszczeń, 18 l

zbiera zassane zanieczyszczenia mokre i suche

4 Zaczepy mocujące pokrywę (2x)

5 Kółka (2x)

6 Kółka samona-

12 Gniazdko

do podłączenia narzędzi elektrycznych

7 Uchwyt na wyposażenie

do zamocowania części wyposażenia

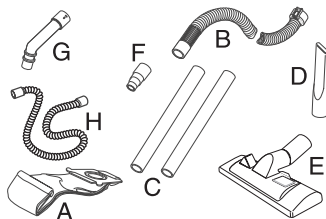

Przygotowanie odkurzacza do pracy

- Otworzyć oba zaczepy mocujące i zdjąć pokrywę z silnikiem ze zbiornika zanieczyszczeń.

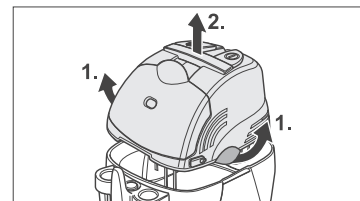

- Kółka i kółka samonastawne wyjąć ze zbiornika zanieczyszczeń i wcisnąć w przewidziane na nie otwory, kółka zatrząskują słyszalnie.

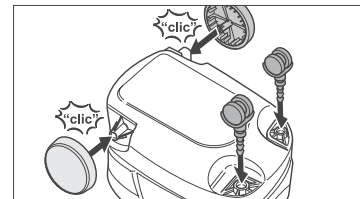

- Zamontować uchwyt na wyposażenie.

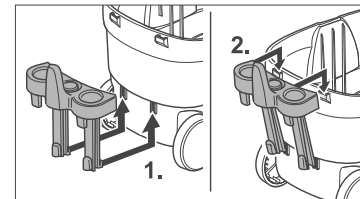

Do zasysania suchych zanieczyszczeń:

- Założyć filtr papierowy (torebkę).

Wskazówka: Grube, suche zanieczyszczenia można zasysać również bez filtra papierowego.

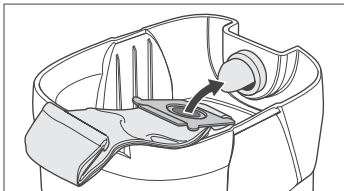

- Pokrywę z silnikiem założyć na zbiornik zanieczyszczeń i zamknąć oba zaczepy mocujące.

Przyłączyć wyposażenie

- Wąż ssący włożyć do przyłącza zasysania na urządzeniu, zatrzaskuje słyszalnie.

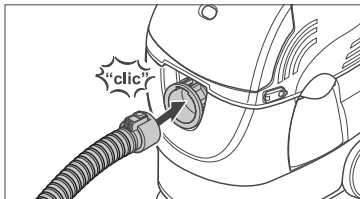

Wskazówka: Proszę stosować wygięty uchwyt, który należy do zakresu dostawy, ponieważ umożliwia pracę w wygodniejszej pozycji.

- Wygięty uchwyt nałożyć bezpośrednio na wąż ssący, a odpowiednie wyposażenie połączyć z uchwytem.

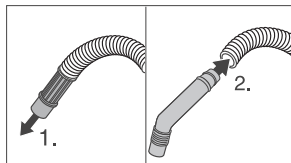

- Złożyć razem obie rury ssące i przyłączyć je do uchwyty.
- Na rurę ssącą założyć ssawkę podłogową.

Wskazówka: Ssawkę szczelinową zakłada się zwykle bezpośrednio na wąż ssący, ale pasuje ona również na rurę ssącą.

Praca odkurzaczem

Rozpoczęcie pracy

- Sprawdzić, czy filtr papierowy (torebka) lub zbiornik zanieczyszczeń nie są pełne.
- Wtyczkę włożyć do gniazdka sieciowego.
- Włączyć urządzenie, jeżeli chcemy zaraz rozpocząć pracę.

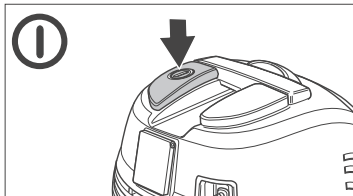

- Ssawkę podłogową można przełączać stopą do pracy na wykładzinie dywanowej lub na powierzchni twardej.

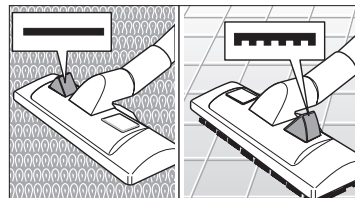

Praca w trybie automatycznym z podłączonym narzędziem elektrycznym

- **1** Zamiast rury ssącej i ssawki podłogowej nałożyć na wąż ssący adapter, który należy do zakresu dostawy i połączyć go z przyłączem narzędzia elektrycznego.
- **2** Giętki wąż ssący (H)

Wskazówka: Użyteczna pomoc przy częstej pracy w trybie automatycznym.

Grubszy koniec założyć bezpośrednio na wąż ssący, a drugi koniec na adapter należący do zakresu dostawy. Adapter połączyć z przyłączem narzędzia elektrycznego.

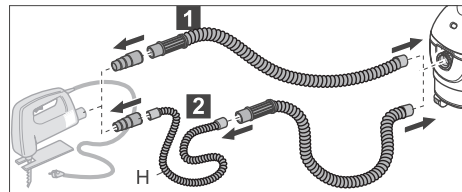

Wskazówka: Można przyłączyć narzędzia elektryczne o zakresie mocy przyjmowanej 100–2100 W.

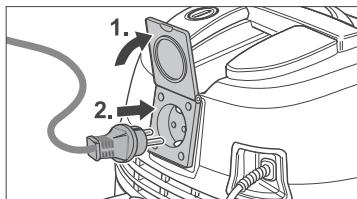

- Włączyć urządzenie, jeżeli chcemy zaraz rozpocząć pracę.
- Po włączeniu narzędzia elektrycznego włącza się turbina zasysająca z opóźnieniem 0,5 sekundy. Turbina pracuje jeszcze ok. 8 sekund po wyłączeniu narzędzia, aby zassać resztkę zanieczyszczeń, które mogą znajdować się w węży ssącym.

Zakończenie pracy

- Wyłączyć urządzenie. ①
- Wyjąć wtyczkę z gniazdka sieciowego.

Wskazówka: Elektryczny przewód zasilający wyciągać trzymając tylko za wtyczkę, nie ciągnąć za przewód.

- W razie potrzeby wymienić filtr papierowy (torebkę) lub opróżnić zbiornik zanieczyszczeń.

Przykłady zastosowania

Wskazówka: Proszę stosować wygięty uchwyt, który należy do zakresu dostawy, ponieważ umożliwia pracę w wygodniejszej pozycji.

- Wygięty uchwyt nałożyć bezpośrednio na wąż ssący, a odpowiednie wyposażenie połączyć z uchwytem.

Zasysanie suche

- Do zasysania drobnych, suchych zanieczyszczeń założyć filtr papierowy (torebkę).

Wskazówka: Grube, suche zanieczyszczenia można zasysać również bez filtra papierowego.

- Jeżeli wskaźnik napełnienia filtra wskazuje kolor czerwony, torebka filtra jest pełna, filtr płaski lub wyposażenie jest zatkane. Proszę przeczytać rozdział: „To należy robić regularnie“.

Zasysanie mokre

- Pracować bez filtra papierowego.

Wskazówka: Jeżeli zbiornik jest pełen cieczy, pływak zamyka otwór ssący i turbina pracuje ze zwiększoną liczbą obrotów. Urządzenie należy natychmiast wyłączyć i opróżnić zbiornik.

- Po opróżnieniu zbiornika można natychmiast kontynuować pracę.

To należy robić regularnie

Opróżnianie zbiornika zanieczyszczeń

- Wyłączyć urządzenie. ①
- Otworzyć oba zaczepty mocujące i zdjąć pokrywę z silnikiem ze zbiornika zanieczyszczeń.
- Opróżnić zbiornik zanieczyszczeń.

Wskazówka: Pozostałe w zbiorniku wilgotne zanieczyszczenia i brudna woda powodują powstawanie substancji gnijnych. Dlatego po zakończeniu pracy należy opróżnić zbiornik zanieczyszczeń, wypłukać go wodą i wysuszyć przed odstawieniem urządzenia.

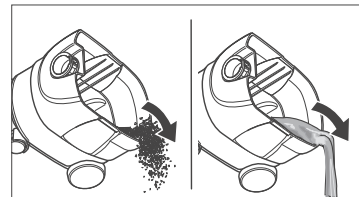

- Pokrywę z silnikiem założyć na zbiornik zanieczyszczeń i zamknąć oba zaczepty mocujące.

Wymiana filtra papierowego (torebki)

(numer katalogowy 6.904-263)

Wskazówka: Wskaźnik napełnienia filtra wskazuje kolor czerwony.

- Wyłączyć urządzenie. ①
- Otworzyć oba zaczepty mocujące i zdjąć pokrywę z silnikiem ze zbiornika zanieczyszczeń.
- Wyjąć pełną torebkę ze zbiornika zamykając jej otwór.

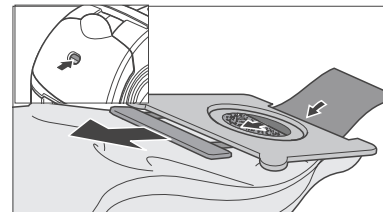

- Włożyć nowy filtr papierowy (patrz rozdział „Przygotowanie odkurzacza do pracy“)
- Pokrywę z silnikiem założyć na zbiornik zanieczyszczeń i zamknąć oba zaczepty mocujące.

Czyszczenie filtra płaskiego

Wskazówka: Wskaźnik napelnienia filtra wskazuje kolor czerwony.

- Wyłączyć urządzenie. ①
- Dźwignię trzepaczki filtra naciskać wielokrotnie.

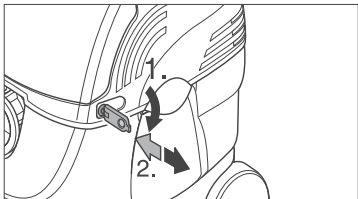

- Jeżeli zanieczyszczenia nie wytrzepały się należycie, wyjąć filtr i ostukać go (wycinanie filtra patrz następny rozdział).
- W przypadku trwałych zanieczyszczeń wymienić filtr płaski.

Sprawdzanie / wymiana filtra płaskiego

(numer katalogowy 6.414-498)

Filtr płaski sprawdzać regularnie, czy nie jest uszkodzony. Jeżeli filtr płaski jest uszkodzony, należy go natychmiast wymienić, w przeciwnym przypadku może nastąpić uszkodzenia silnika.

- Wyłączyć urządzenie i otworzyć pokrywę komory filtra.

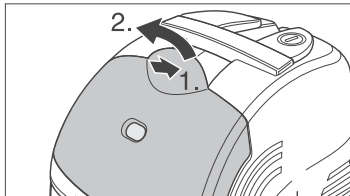

- Wyjąć filtr i założyć nowy. Kratek założyć ponownie na filtr i zamknąć pokrywę.

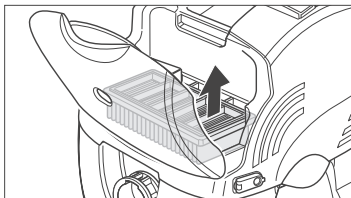

Sprawdzanie i czyszczenie wyposażenia

- Ssawki, wąż ssący i rury ssące sprawdzić w razie podejrzenia o zatkanie. Wyposażenie czyścić przepłukując wodą, wysuszyć przed kolejnym użyciem.

Przechowywanie urządzenia

- Wyłączyć urządzenie. ①
- Wyjąć wtyczkę z gniazdka sieciowego.

Wskazówka: Elektryczny przewód zasilający wyciągać trzymając tylko za wtyczkę, nie ciągnąć za przewód.

Po zasysaniu mokrych zanieczyszczeń:

- Opróżnić zbiornik zanieczyszczeń, w razie potrzeby wypłukać wewnątrz i pozostawić do wysuszenia.

Po zasysaniu lepkich cieczy:

- Wypłukać wyposażenie.
- Rury ssące i wyposażenie włożyć do uchwytów na wyposażenie.

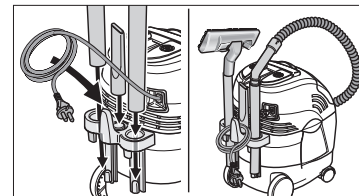

Sami usuwamy drobne usterki

Korzystając z podanych niżej wskazówek możecie Państwo sami usunąć drobne usterki. W przypadku wątpliwości lub wystąpienia innych, nie wymienionych tutaj usterek/przyczyn proszę zwrócić się do autoryzowanego punktu serwisowego.



Niebezpieczeństwo porażenia prądem

Naprawę urządzenia mogą przeprowadzić tylko specjaliści autoryzowanych punktów serwisowych.

Zakłócenie	Przyczyna	Usuwanie
Urządzenie nie pracuje.	Brak napięcia elektrycznego.	Sprawdzić bezpiecznik, przewód elektryczny, wtyczkę i gniazdko. W razie potrzeby zlecić wymianę uprawnionemu specjalistcie elektrykowi.
Siła ssąca spada.	Filtr papierowy, filtr płaski, ssawka, wąż ssący lub rura ssąca są zatkane. Wskaźnik filtra jest „czerwony”.	Sprawdzić sitko zanieczyszczeń, w razie potrzeby wyczyścić.
	Filtr papierowy (torebka) lub zbiornik zanieczyszczeń są pełne.	Wymienić filtr papierowy lub opróżnić zbiornik zanieczyszczeń.
	Filtr płaski nie jest założony lub jest założony nieprawidłowo.	Filtr płaski założyć prawidłowo.
Przy odkurzaniu wydobywa się pył.	Wąż ssący przyłączony jest nieprawidłowo.	Wąż ssący przyłączyć prawidłowo.
	Filtr płaski nie jest założony, jest założony nieprawidłowo lub jest uszkodzony.	Filtr płaski założyć prawidłowo lub wymienić.
Przy zasysaniu mokrych zanieczyszczeń wydobywa się woda lub piana.	Pływak jest zablokowany. Wyłącznik pływakowy jest uszkodzony.	Urządzenie należy natychmiast wyłączyć. Zdjąć pokrywę z silnikiem i odwrócić. Zablokowany pływak odblokować, aby poruszał się swobodnie. Jeżeli nie da się usunąć przyczyny, zwrócić się do punktu serwisowego.

Dane techniczne

Przyłącze sieciowe	220–240 V / 1–50 Hz
Bezpiecznik sieciowy	16 A
Moc (turbina ssąca)	
P_{maks}	1200 W
P_{nom}	1000 W
Natężenie przepływu powietrza	68 l/s
Podciśnienie	200 mbar
Pojemność zbiornika	18 l
Maks. objętość zasysanej wody	12 l
Długość	390 mm
Szerokość	290 mm
Wysokość	490 mm
Ciężar bez wyposażenia	6,5 kg
Średnica nominalna, wyposażenie Ø	35 mm
Poziom ciśnienia akustycznego (EN 60704-2-1)	72 dB(A)
Klasa bezpieczeństwa	I
Długość el. przewodu zasilającego	7 m

Stimați clienți,

vă mulțumim că ați ales un aspirator pentru medii umede / uscate al firmei Kärcher

Acest aparat vă oferă un confort deosebit în timpul lucrului, de ex.:

- Priză suplimentară cu reglaj electronic pentru racordarea de unelte electrice.
- System de filtrare ECO.
 - Comutare de pe aspirare umedă pe aspirare uscată fără înlocuirea filtrului.
 - Curățarea filtrului cu ajutorul unui scuturător manual.
 - Înlocuirea simplă a filtrului fără a veni în contact cu murdăria.
- Indicator pentru starea filtrului
- Suport pentru depozitarea accesoriilor.
- Posibilități de racordare pentru programul bogat de accesorii speciale al firmei Kärcher.

Vă dorim succes cu noul dumneavoastră aspirator. Dacă aveți întrebări sau propuneri referitoare la produsul nostru, adresați-vă cu încredere Service-ului nostru (adresa – vezi pe dos).

Condiții de garanție

În fiecare țară sunt valabile condițiile de garanție publicate de rețeaua noastră de desfacere. Eventuale defecțiuni ale aparatului dumneavoastră, care survin în perioada de garanție și care sunt cauzate de defecte de fabricație sau de material, se repară în mod gratuit.

În cazul producerii unei defecțiuni care se încadrează în garanție, prezentați aparatul, accesoriile și chitanța de cumpărare la centrul de desfacere sau la cea mai apropiată unitate de reparații autorizată.

Indicații de siguranță

Domeniile de utilizare

Acest aparat este destinat utilizării ca un aspirator de deșeurii uscate sau lichide în conformitate cu instrucțiunile de utilizare și de protecție cuprinse în această broșură.

- Utilizați acest aparat numai în sfera particulară, de ex. în gospodăria proprie, în atelierul personal sau la curățarea mașinii.
- Utilizați acest aparat numai cu accesorii și piesele de schimb autorizate de firma Kärcher

Utilizarea aparatului în alte scopuri se va considera ca utilizare neadecvată. Producătorul nu-și asumă răspunderea pentru daune rezultate în astfel de cazuri; riscul cade numai în sarcina beneficiarului.

Indicații generale de protecție

Utilizarea aparatului de către copii și tineri este permisă numai sub supraveghere.

Aparatul cu comutatorul în poziția pornit nu se va lăsa niciodată nesupravegheat.

Alimentarea electrică

Tensiunea de alimentare trebuie să corespundă cu cea de pe plăcuța indicatoare a aparatului.

Pericol de electrocutare!

Nu apucați niciodată fișa cu mâinile umede.

Înainte de fiecare utilizare a aparatului verificați integritatea cablului și a fișei. Solicitați imediat înlocuirea cablurilor defecte de către o unitate autorizată sau personal de specialitate.

În încăperi cu umezeală, de exemplu în băi, aparatul se va conecta numai la prize cu împământare.

Pericol de explozie!

Nu aspirați și nu stropiți niciodată lichide explozive, gaze combustibile, prafuri explozibile sau acizi nediluati și diluanți! Între altele, astfel de substanțe sunt: benzina, diluanți pentru vopsele sau petrol, care prin turbionare cu aerul aspirat pot produce amestecuri explozive; în afară de acestea prafuri de aluminiu sau magneziu. Aceste substanțe pot deteriora materialele din componența aparatului.

Nu aspirați obiecte arzânde sau incandescente.

În cazul utilizării aparatului în zone periculoase (de ex. în benzinării) trebuie respectate prevederile de protecție corespunzătoare. Utilizarea aparatului în spații cu pericol de explozie este interzisă.

Protecția mediului înconjurător

Reciclarea ambalajului

Ambalajul se poate recicla. Vă rugăm să predați ambalajul la un centru de recuperare.

Scoaterea din uz a aparatelor uzate

Informații referitoare la scoaterea din uz în mod ecologic a aparatelor uzate vă oferă reprezentanța Kärcher.

La desambalare verificați integritatea livrării, roțile (5), rolele de direcție (6) și suportul pentru accesorii (7) trebuie montate înainte de luarea în exploatare. În cazul unor deteriorări datorate transportului informați centrul de desfacere.

11 Indicator pentru starea filtrului

indicator roșu dacă pungă filtrantă din hârtie este plină, filtrul pliat plan sau accesoriile sunt infundate

10 Filtru pliat plan

(montat în aparat)
filtrează particulele în suspensie și protejează turbina

9 Racord de aspirare

pentru racordarea furtunului de aspirare

8 Vibrator pentru curățarea filtrului pliat plan

manua

Accesorii

A Pungă filtrantă din hârtie

B Furtun de aspirare, 3,5 m

C Țevi de aspirare 2x

D Duză pentru rosturi

Diametru nominal 35 mm, pentru muchii, rosturi și calorifere

E Duză de aspirare umedă și uscată

Diametru nominal 35 mm, cu comutare pentru suprafețe dure respectiv mochetă

F Adaptor

pentru adaptarea la racordul uneltelor electrice

G Mâner curbat

atașabil

H Furtun de aspirare flexibil

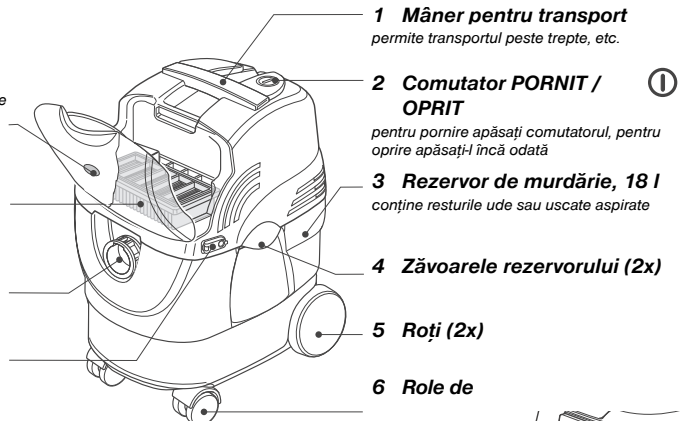

1 Mâner pentru transport

permite transportul peste trepte, etc.

2 Comutator PORNIT / OPRIT

pentru pornire apăsați comutatorul, pentru oprire apăsați-l încă odată

3 Rezervor de murdărie, 18 l

conține resturile ude sau uscate aspirate

4 Zăvoarele rezervorului (2x)

5 Roți (2x)

6 Role de

12 Priză

pentru racordarea de unele electrice

7 Suport pentru accesorii

pentru depozitarea accesoriilor

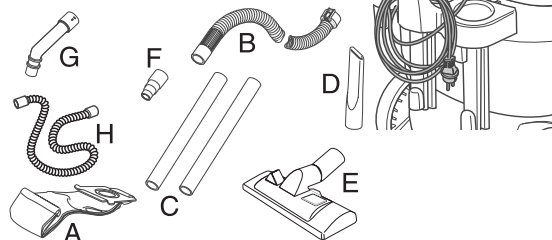

Pregătirea aspiratorului pentru luarea în exploatare

- Deschideți ambele zăvoare și demontați carcasa motorului de pe rezervorul de murdărie.

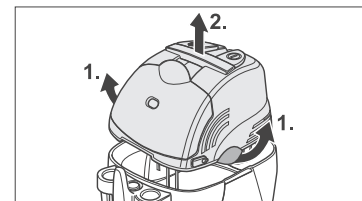

- Scoateți roțile și rolele de direcție din rezervorul de murdărie și montați-le în suporturile prevăzute pentru aceasta; roțile se zăvoresc audibil

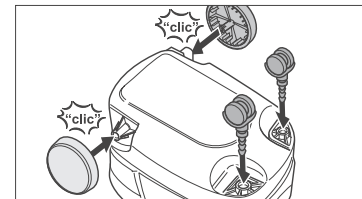

- Montați suportul pentru accesorii.

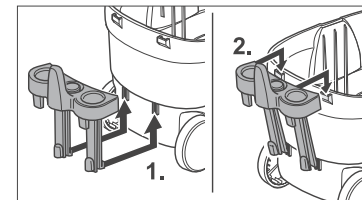

Pentru aspirarea uscată

■ Montați pungă filtrantă din hârtie

Atenție: resturi grosiere uscate se pot aspira și fără pungă filtrantă din hârtie.

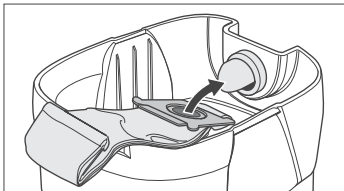

■ Așezați carcasa motorului pe rezervorul de murdărie și zăvorâți cele două zăvoare.

Racordați accesoriile.

■ Montați furtunul de aspirare pe racordul aparatului; se zăvorește audibil.

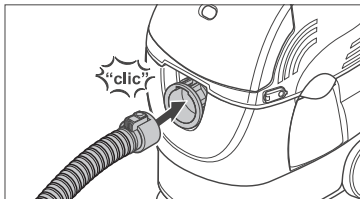

Atenție: pentru a lucra în gospodărie mai relaxat, utilizați mânerul curbat din dotare.

■ Fixați mânerul curbat direct pe furtunul de aspirare și racordați-l cu accesoriul pe care doriți să-l utilizați.

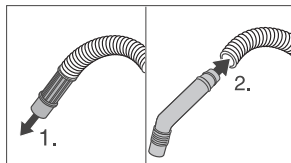

■ Montați cele două țevi de aspirare și racordați-le cu mânerul.

■ Montați duza de podă pe țeava de aspirare.

Atenție: Duza de rosturi se racordează în mod normal direct cu furtunul de aspirare; ea poate fi montată și direct pe țevile de aspirare.

Lucrul cu aspiratorul

Începerea lucrului

■ Verificați gradul de umplere al pungii filtrante din hârtie și al rezervorului de murdărie.

■ Introduceți fișa în priză.

■ Dacă doriți să începeți lucrul, porniți aparatul.

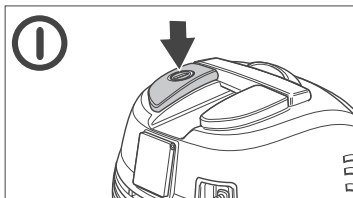

■ Duza de podă se poate regla cu piciorul pentru curățarea podelelor dure sau a mochetei.

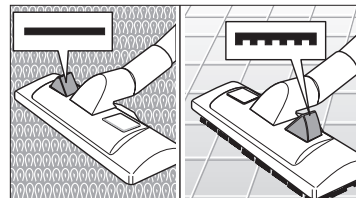

Lucrul în regim automat cu unelte electrice racordate

■ 1 În locul țevilor de aspirare și a duzei pentru podele, fixați pe furtunul de aspirare adaptorul din dotare și legați-l cu racordul uneltei electrice.

■ 2 Furtun de aspirare flexibil (H)

Atenție: Un accesoriu auxiliar important pentru persoanele care lucrează mult timp în regim automat.

Montați capătul mai gros direct pe furtunul de aspirare și celălalt capăt pe adaptorul din dotare. Legați adaptorul la racordul uneltei electrice.

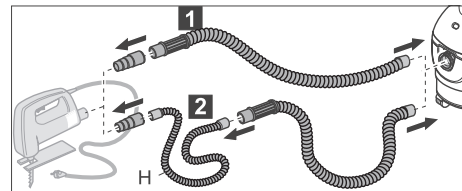

Atenție: Puteți racorda unele electrice cu putere absorbită de la 100–2100 W.

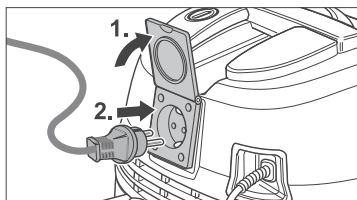

- Dacă doriți să începeți lucrul, porniți aparatul.
- De îndată ce porniți unealta electrică, turbina de aspirare se cuplează și pornește cu o întârziere de 0,5 secunde. După ce opriți unealta electrică, turbina continuă să funcționeze ca. 8 secunde pentru a aspira resturile din furtun.

Terminarea lucrului

- Opriți aparatul. ①
- Trageți fișa din priză.

Atenție: Când scoateți fișa din priză nu trageți de cablu, ci numai de fișă.

- Dacă este cazul înlocuiți punga filtrantă din hârtie și goliți rezervorul de murdărie.

Exemple de utilizare

Atenție: pentru a lucra în gospodărie mai relaxat, utilizați mânerul curbat din dotare.

- Fixați mânerul curbat direct pe furtunul de aspirare și racordați-l cu accesoriul pe care doriți să-l utilizați.

Aspirarea uscată

- Pentru a aspira resturi mărunte uscate, montați punga filtrantă din hârtie.

Atenție: resturi grosiere uscate se pot aspira și fără punga filtrantă din hârtie.

- Dacă indicatorul pentru starea filtrului este roșu, punga filtrantă din hârtie este plină, respectiv filtrul plan pliat sau accesoriile sunt infundate. Citiți capitolul „Operații periodice”.

Aspirarea umedă

- Lucrați întotdeauna fără punga filtrantă din hârtie.

Atenție: Dacă rezervorul de murdărie se umple cu lichid, un plutitor obturează racordul de aspirare și turbina începe să se tureze. Opriți imediat aparatul și goliți rezervorul de murdărie. Opriți imediat aparatul și goliți rezervorul de apă uzată.

- După golirea rezervorului puteți continua lucrul.

Operații periodice

Golirea rezervorului de murdărie

- Opriți aparatul. ①
- Deschideți ambele zăvoare și demontați carcasa motorului de pe rezervorul de murdărie.
- Goliți rezervorul de murdărie.

Atenție: Murdăria aspirată umedă sau apa uzată formează mușgaiuri dacă rămân în rezervor; de aceea după terminarea lucrului, înainte de depozitarea aparatului, goliți rezervorul, clătiți-l cu apă și lăsați-l să se usuce.

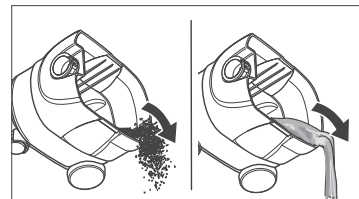

- Așezați carcasa motorului pe rezervorul de murdărie și zăvorâți cele două zăvoare.

Înlocuirea pungii filtrante din hârtie

Nr. de comandă 6.904-263

Atenție: Indicatorul pentru starea filtrului indică roșu.

- Opriți aparatul. ①
- Deschideți ambele zăvoare și demontați carcasa motorului de pe rezervorul de murdărie.
- Scoateți punga filtrantă din hârtie din aparat și obturați orificiul.

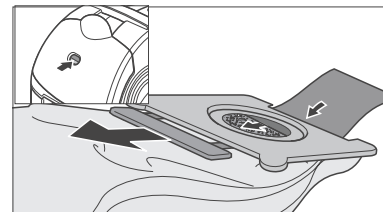

- Introduceți o pungă filtrantă din hârtie nouă (vezi capitolul „Pregătirea aspiratorului pentru luarea în exploatare”).
- Așezați carcasa motorului pe rezervorul de murdărie și zăvorâți cele două zăvoare.

Curățarea filtrului pliat plan

Atenție: Indicatorul pentru starea filtrului indică roșu.

- Oprii aparatul. ①
- Acționați de mai multe ori vibratorul.

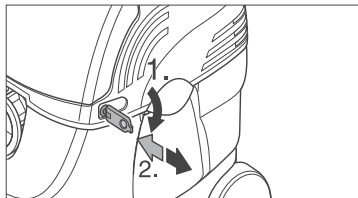

- Dacă după acest procedeu filtru nu s-a curățat în mod mulțumitor, demontați-l și scuturați-l (demontarea vezi capitolul următor)
- Dacă filtrul este îmbăcsit cu murdărie persistentă, schimbați-l.

Verificarea / înlocuirea filtrului pliat plan

Nr. de comandă 6.414-498

Controlați periodic integritatea filtrului pliat plan. Dacă filtrul pliat plan este deteriorat, înlocuiți-l imediat, altfel riscați deteriorarea motorului.

- Oprii aparatul și deschideți capacul compartimentului filtrului.

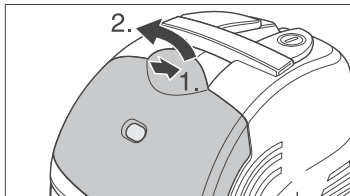

- Scoateți filtrul uzat și înlocuiți-l cu unul nou. Așezați rama cu grilă din nou pe filtru și închideți capacul.

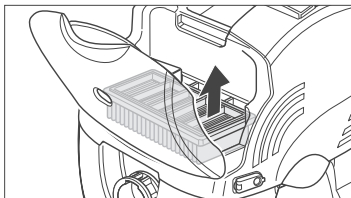

Verificarea și curățarea accesoriilor

- Dacă aveți impresia că duza, furtunul sau țeava de aspirare sau infundat, controlați-le. Pentru curățarea lor puteți utiliza apă; lăsați-le să se usuce înainte de a le utiliza din nou.

Depozitarea aspiratorului

- Oprii aparatul. ①
- Trageți fișa din priză.

Atenție: Când scoateți fișa din priză nu trageți de cablu, ci numai de fișă.

Dacă ați aspirat murdărie umedă:

- Goliți rezervorul de murdărie, clățiți-l în interior și lăsați-l să se usuce.

Dacă ați aspirat murdărie umedă lipicioasă:

- Clățiți accesoriile.
- Fixați țevile de aspirare și accesoriile în suportul pentru accesorii.

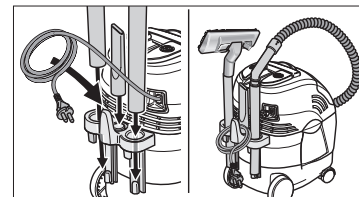

Îndrumar de depanare

Cu ajutorul îndrumarului puteți remedia personal unele defecțiuni simple. Dacă aveți îndoiele sau dacă se produc defecte care nu sunt enumerate în îndrumar, adresați-vă unui centru de reparații autorizat.



Pericol de electrocutare!

Pericol de electrocutare! Reparații la aparat se vor efectua numai de către unități autorizate.

Defecțiunea	Cauza	Remedierea
Aspiratorul nu pornește	Nu este tensiune electrică	Controlați siguranța, cablul, fișa și priza iar dacă este cazul solicitați înlocuirea lor de către un electrician specializat.
Puterea de aspirare scade	Punga filtrantă din hârtie, filtrul pliat plan, duza, țeava sau furtunul de aspirare sunt înfundate. Indicatorul pentru starea filtrului este „roșu”.	Controlați-le și eventual curăți-le.
	Punga filtrantă din hârtie sau rezervorul de murdărie sunt pline.	Înlocuiți punga filtrantă din hârtie sau goliți rezervorul de murdărie.
	Filtrul pliat plan lipsește, este montat incorect sau defect.	Montați filtrul pliat plan corect sau înlocuiți-l.
Din aspirator iese praf în timpul lucrului	Furtunul de aspirare nu este racordat corect.	Racordați furtunul corect.
	Filtrul pliat plan lipsește, este montat incorect sau defect..	Montați filtrul pliat plan corect sau înlocuiți-l.
La aspirarea umedă: din aparat iese apă sau spumă.	Plutitorul s-a înțepenit. Comutatorul plutitorului este defect.	Opriti imediat aparatul. Demontați carcasa motorului și întoarceți-o. Deblocați plutitorul din colivie. În caz că nu puteți remedia defecțiunea, vă rugăm să vă adresați Service-ului.

Date tehnice

Tensiunea de alimentare	220–240 V / 1–50 Hz
Siguranța (lentă)	16 A
Puterea (turbina de aspirare)	
P_{max}	1200 W
$P_{nominal}$	1000 W
Debitul de aer	68 l/s
Subpresiune	200 mbar
Capacitatea	18 l
Cantitatea max. de apă absorbită	12 l
Lungimea	390 mm
Lățimea	290 mm
Înălțimea	490 mm
Masa fără accesorii circa	6,5 kg
Diametrul nominal pentru accesorii	35 mm
Nivelul de zgomot (EN 60704-2-1)	72 dB(A)
Clasa de protecție	I
Lungimea cablului	7 m

Vážený zákazník,

Ďakujeme Vám, že ste sa rozhodli pre vysávač na vysávanie za mokra/za sucha fy Kärcher.

Tento vysávač Vám poskytuje pri práci mnoho komfortu, ako je:

- Prídavná zásuvka na pripojenie elektrického náradia, regulovaná elektronicky
- Filtračný systém ECO:
 - zmena z vysávania za mokra na vysávanie za sucha bez výmeny filtra
 - čistenie filtra jeho ručným strepaním
 - jednoduchá výmena filtra bez kontaktu s nečistotami
- Indikácia stavu filtra
- Uloženie príslušenstva
- Pripojenie rozsiahleho zvláštneho príslušenstva fy Kärcher.

Želáme Vám mnoho zábavy s Vaším novým vysávačom. Ak budete mať otázky alebo podnety k našemu výrobku, ráda je Vám k dispozícii naša servisná služba (adresa pozri zadná stránka).

Záruka

V každej krajine platia záručné podmienky vydané našou príslušnou distribučnou spoločnosťou. Eventuálne poruchy vzniknuté na prístroji odstránime počas záručnej doby bezplatne v prípade, ak je príčinou poruchy chyba materiálu alebo výrobcu.

V prípade záruky sa, prosím, obráťte aj s príslušenstvom a predajným účtom na Vášho obchodníka alebo na najbližšiu autorizovanú servisnú službu.

Bezpečnostné upozornenia

Stanovené použitie

Vysávač je určený, zhodne s popismi a bezpečnostnými pokynmi na použitia uvedené v tomto Návode na obsluhu, ako vysávač na vysávanie za mokra a za sucha.

- Používajte tento vysávač iba v súkromnej oblasti, ako napr. v domácnosti, hobby-dielni alebo v aute.
- Používajte tento vysávač iba s príslušenstvom a náhradnými dielmi schválenými firmou Kärcher.

Každé použitie prekračujúce daný rozsah, platí ako použitie nezodpovedajúce stanovenému určeniu. Za škody z toho vyplývajúce výrobca neručí; riziko nesie samotný užívateľ.

Všeobecné bezpečnostné poznámky

Deťom a mladistvým povoľte manipuláciu s prístrojom iba pod dozorom.

Pokiaľ je zapnutý hlavný vypínač, nenechávajte prístroj nikdy bez dozoru.

Elektrická prípojka

Napätie na typovom štítku musí súhlasiť s napájacím napätím.

Nebezpečenstvo úrazu elektrickým prúdom!

Sieťovej zástrčky sa nikdy nedotýkajte mokrymi rukami.

Pred každou prevádzkou prekontrolujte, či nie je poškodený prívodný kábel so sieťovou zástrčkou. Poškodený prívodný kábel nechajte neodkladne vymeniť autorizovanou servisnou službou/odbornou silou s elektrotechnickou kvalifikáciou.

Vo vlhkých priestoroch, napr. v kúpeľniach, prístroj pripájajte iba na zásuvky, pred ktorými je zapojený chránič s chybovým prúdom. V prípade pochybnosti sa obráťte na odborníka pre elektrické zariadenia.

Nebezpečenstvo výbuchu!

S sesalníkom nikoli ne sesajte eksplozívnych ali gorľivých plinov, tekočín ali prahu, kakor tudi ne nerazredčenih kislín ali razredčil! K týmto látkam patrí napr. benzín, riedidlá farieb alebo výhrevný olej, ktoré zmiešaním so sacím vzduchom môžu tvoriť výbušné pary alebo zmesi; ďalej k nim patrí hliníkové a magnéziové prachy. Tieto látky môžu naleptať rôzne materiály, ktoré sú vo vysávači použité.

Nenasávajte horiace alebo tlejúce predmety.

Pri nasadení tohto vysávača v nebezpečných oblastiach (napr. čerpacích staniach pohonných hmôt) dodržiavajte príslušné bezpečnostné predpisy. Prevádzka v priestoroch ohrozených výbuchom je zakázaná.

Ochrana životného prostredia

Likvidácia obalu

Obalové materiály sú recyklovateľné. Odovzdajte, prosím, obal k opätovnému využitiu.

Likvidácia starého prístroja

Informácie o likvidácii, šetriacej životné prostredie, obdržite u Vášho obchodníka s prístrojmi fy Kärcher.

Rozsah dodávky

Pri vybalovaní skontrolujte úplnosť obsahu balenia, pred uvedením do prevádzky musíte namontovať kolesá (5), vodiace valčeky (6) a držiak príslušenstva (7). Pri poškodení prepravou informujte Vášho obchodníka.

11 Indikácia stavu filtra

ukazuje červene, ak je papierový filtračný sáčok plný, plochý skladaný filter alebo príslušenstvo sú upchaté.

10 Plochý skladaný filter

(zabudovaný vo vysávači)
filtruje suspendované látky a chráni saciu turbínu

9 Sacia prípojka

na pripojenie saciej hadice

8 Strepanie filtra

(ručné)

Príslušenstvo

A Papierový filtračný sáčok

B Sacia hadica, 3,5 m

C Sacia trubka 2x

D Špárová hubica

NW (men. svetlosť) 35 mm, na hrany, špáry a na vykurovacie telesá

E Hubica na vysávanie za mokra a za sucha

NW (men. svetlosť) 35 mm, prepínateľná na tvrdé plochy / koberecove podlahy

F Adaptér

na prispôsobenie na prípojku elektrického náradia

G Zahnutá rukoväť

nastrčiteľná

H Ohybná sacia hadica

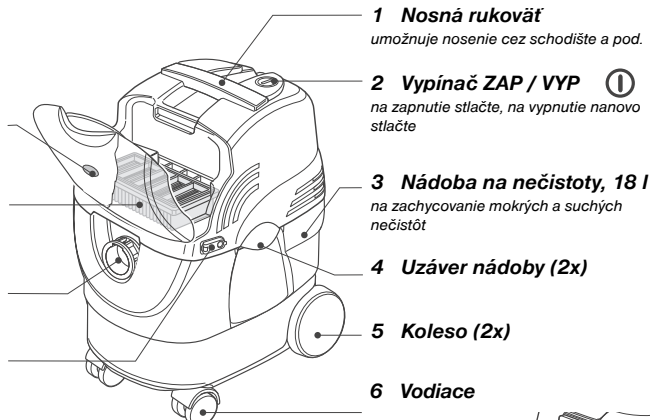

12 Zásuvka

na pripojenie elektrického náradia

7 Držiak príslušenstva

slúži na uchytenie príslušenstva

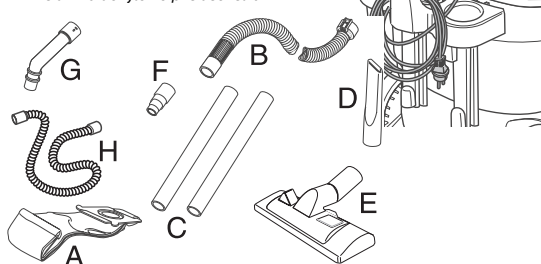

Uvedenie vysávača do prevádzkovej pripravenosti

- Otvorte oba uzávery a zložte teleso motora z nádoby na nečistoty.

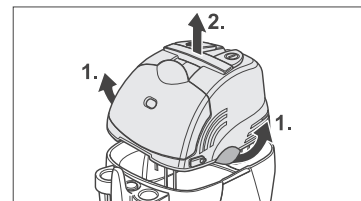

- Vytiahnite kolesá a vodiace valčeky z nádoby na nečistoty a zatlačte ich do pripravených uchytení, kolesá počuteľne zaskočia.

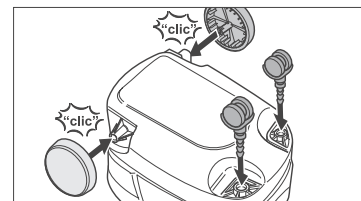

- Namontujte držiak príslušenstva.

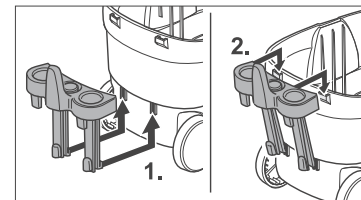

Na vysávanie za sucha:

- Vložte papierový filtračný sáčok.

Upozornenie: hrubé suché nečistoty môžete tiež nasávať bez papierového filtračného sáčku.

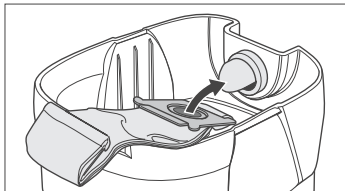

- Nasadíte teleso motora na nádobu na nečistoty a uzatvoríte oba uzávery.

Pripojte príslušenstvo.

- Zastrčte saciu hadicu do prípojky na vysávači, hadica počutelne zaskočí.

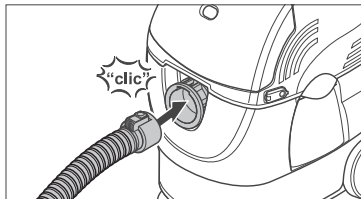

Upozornenie: pre uvoľnenú prácu v domácnosti použite priložený zahnutú rukoväť.

- Zahnutú rukoväť nasadíte priamo na saciu hadicu a spojte s rukoväťou požadované príslušenstvo.

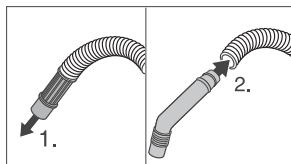

- Zasuňte obidve sacie trubky dohromady a spojte ich s rukoväťou.

- Nasadíte podlahovú hubicu na saciu trúbku.

Upozornenie: pri normálnom používaní sa podlahová hubica nasadí priamo na saciu hadicu, je možné ju však tiež priamo nasadiť na sacie trubky.

Práca s vysávačom

Začiatok práce

- Prekontrolujte, či ešte nie je plný papierový filtračný sáčok alebo nádoba na nečistoty.
- Zastrčte sieťovú zástrčku do zásuvky.
- Ak chcete začať pracovať, zapnite vysávač.

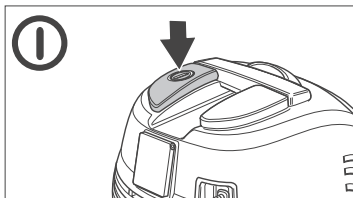

- Na vysávanie tvrdých podláh alebo koberecových podláh je možné podlahovú hubicu prepínať nohou.

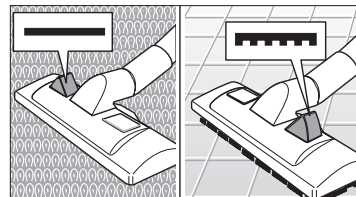

Práca v automatickej prevádzke s pripojeným elektrickým náradím

- **1** Nasadíte na saciu hadicu namiesto sacích trubiek a podlahovej hubice priložený adaptér a spojte ho s prípojkou elektrického náradia.
- **2** Ohybná sacia hadica (H)

Upozornenie: užitočný pomocník pre všetkých, ktorí veľa používajú automatickú prevádzku.

Hrubší koniec zastrčte priamo na saciu hadicu a druhý koniec s súčasne dodávaný adaptér. Spojte adaptér s prípojkou elektrického náradia.

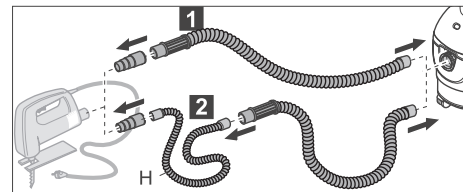

Upozornenie: môžu byť pripojené elektrické náradia s príkonom 100–2100 W.

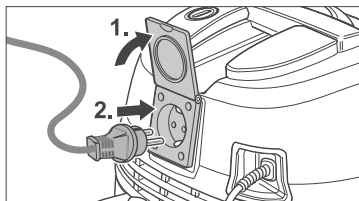

- Ak chcete začať pracovať, zapnite vysávač.
- Akonáhle elektrické náradie zapnete, rozbehne sa s oneskorením 0,5 sekundy sacia turbína. Po vypnutí elektrického náradia beží sacia turbína ešte cca 8 sekúnd, aby boli nasaté aj zvyškové nečistoty v sacej hadici.

Ukončenie práce

- Vypnite vysávač. ①
- Vytiahnite sieťový kábel.

Upozornenie: na vytiahnutie sieťového kábla ho uchopte iba za zástrčku, nefahajte za kábel.

- V prípade potreby vymeňte papierový filtračný sáčok alebo vyprázdňte nádobu na nečistoty.

Príklady použitia

Upozornenie: pre uvoľnenú prácu v domácnosti použite priloženú zahnutú rukoväť.

- Zahnutú rukoväť nasadzte priamo na saciu hadicu a spojte s rukoväťou požadované príslušenstvo.

Vysávanie za sucha

- Na vysávanie jemných suchých nečistôt používajte papierový filtračný sáčok.

Upozornenie: hrubé suché nečistoty môžete tiež nasávať bez papierového filtračného sáčku.

- Ak ukazuje indikácia stavu filtra červene, je papierový filtračný sáčok plný, popr. je upchatý plochý skladaný filter alebo príslušenstvo. K tomu účelu si prečítajte kapitolu „To byste mali pravidelne vykonávať“.

Vysávanie za mokra

- Zásadne pracujte bez papierového filtračného sáčku.

Upozornenie: Ak je nádobu plná kvapaliny, uzatvorí plovák sací otvor a sacia turbína beží so zvýšenými otáčkami. Vysávač okamžite vypnite a nádobu vyprázdňte.

- Po vyprázdnení je možné okamžite pokračovať v práci.

To byste mali pravidelne vykonávať

Vyprázdniť nádobu na nečistoty

- Vypnite vysávač. ①
- Otvorte oba uzávery a zložte teleso motora z nádoby na nečistoty.
- Vyprázdňte nádobu na nečistoty.

Upozornenie: ak zůstane v nádobe vlhký nasatý materiál alebo znečistená voda, utvárajú sa hnilobné látky, preto po práci nádobu na nečistoty vypláchnite a nechajte ju uschnúť, skôr ako vysávač uložíte.

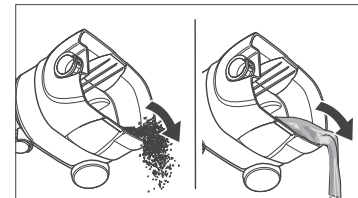

- Nasadzte teleso motora na nádobu na nečistoty a uzatvorte oba uzávery.

Vymeniť papierový filtračný sáčok

(Objednávacie čís. 6.904-263)

Upozornenie: indikácia stavu filtra ukazuje červene.

- Vypnite vysávač. ①
- Otvorte oba uzávery a zložte teleso motora z nádoby na nečistoty.
- Vytiahnite plný papierový filtračný sáčok z nádoby a uzatvorte jeho otvor.

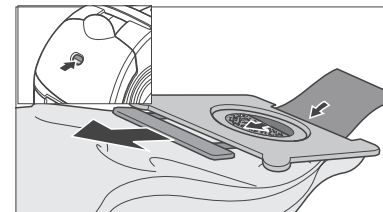

- Vložte nový papierový filtračný sáčok (pozri kapitolu „Uvedenie vysávača do prevádzkovej pripravenosti“).
- Nasadzte teleso motora na nádobu na nečistoty a uzatvorte oba uzávery.

Vyčistiť plochý skladaný filter

Upozornenie: indikácia stavu filtra ukazuje červene.

- Vypnite vysávač. ①
- Uvedte niekoľkokrát do činnosti strepanie filtra.

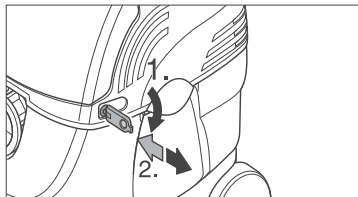

- Ak sa nečistoty neuvoľní dostatočne, napriek tomu, že bolo vykonané strepanie, vyberte plochý skladaný filter a oklepajte ho (demontáž pozri nasledujúca kapitola).
- Pri silne ulpievajúcich nečistotách plochý skladaný filter vymeňte.

Kontrolovať / vymeniť plochý skladaný filter

(Objednávacie čís. 6.414-498)

Pravidelne kontrolujte plochý skladaný filter z hladiska poškodenia. Ak je plochý skladaný filter poškodený, okamžite ho vymeňte, pretože inak môže dôjsť k poškodeniu motora.

- Vypnite vysávač a otvorte veko filtračného priestoru.

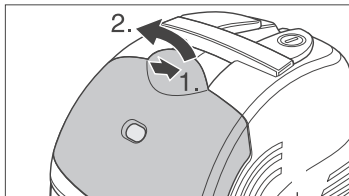

- Vyberte plochý skladaný filter a vymeňte ho za nový. Mriežku opäť nasadte na filter a zatvorte veko.

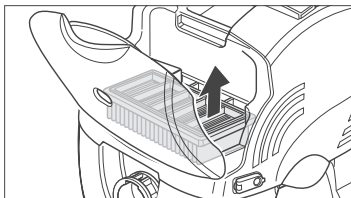

Kontrolovať a čistiť príslušenstvo

- Pri podozrení na upchatie skontrolujte hubicu, saciu hadicu alebo saciu trubicu. Pri čistení ich môžete promyť vodou, pred ďalším použitím ich nechajte vyschnúť.

Uloženie vysávača

- Vypnite vysávač. ①
- Vytiahnite sieťový kábel.

Upozornenie: na vytiahnutie sieťového kábla ho uchopte iba za zástrčku, neťahajte za kábel.

Ak ste pracovali v prevádzke za mokra:

- Vyprázdňte nádobu na nečistoty, v prípade potreby ju zvnútra vypláchnite a nechajte vyschnúť.

Ak ste nasávali lepkavé kvapaliny:

- Vypláchnite príslušenstvo.
- Zastrčte saciu trubicu a príslušenstvo do držiaka príslušenstva.

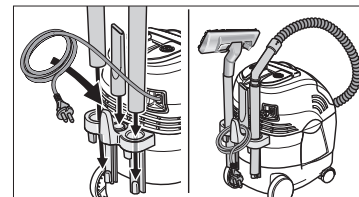

Odstránenie porúch vlastnými silami

Pomocou nasledujúceho prehľadu môžete jednoduché poruchy odstrániť sami. V prípade pochybností alebo pri tu nemenovanej pomoci pre odstránenie poruchy sa, prosím, obráťte na autorizovanú servisnú službu.



Nebezpečenstvo úrazu elektrickým prúdom!

Opravy na prístroji smie vykonávať iba autorizovaná servisná služba.

Porucha	Príčina	Odstránenie
Vysávač sa nerozbehne.	Žiadne elektrické napätie.	Skontrolujte poistku, kábel, zástrčku a zásuvku a v prípade potreby nechajte vymeniť odbornou silou s elektrotechnickou kvalifikáciou.
Zníženie sacej sily.	Upchatý papierový filtračný sáčok, plochý skladaný filter, hubica, sacia hadica alebo sacia trubka. Indikácia stavu filtra ukazuje na „červenú“.	Skontrolujte a v prípade potreby vyčistite.
	Je plný papierový filtračný sáčok alebo nádoba na nečistoty.	Vymeňte papierový filtračný sáčok alebo vyprázdňte nádobu na nečistoty.
	Chýbi alebo je nesprávne nasazený plochý skladaný filter.	Nasaďte správne plochý skladaný filter.
Pri vysávaní vystupuje prach.	Nie je správne pripojená sacia hadica.	Pripojte správne saciu hadicu.
	Chýbi plochý skladaný filter, nie je správne nasadený alebo je chybný.	Nasaďte správne plochý skladaný filter alebo ho vymeňte.
Pri vysávaní za mokra: vystupuje voda alebo pena.	Spriečený plovák. Porucha plovákového spinača.	Vysávač okamžite vypnite. Zložte teleso motora a otočte ho. Spriečený plovák v košíku opäť uvoľnite. V prípade, že odstránenie chyby nie je možné, obraťte sa prosím na servisnú službu.

Technické údaje

Sieťová prípojka	220–240 V / 1–50 Hz
Sieťová poistka (zotrvačná)	16 A
Výkon (sacia turbína)	
P_{max}	1200 W
P_{men}	1000 W
Množstvo vzduchu	68 l/s
Vákuum	200 mbar
Kapacita	18 l
Max. množstvo zachytenej vody	12 l
Dĺžka	390 mm
Šírka	290 mm
Výška	490 mm
Hmotnosť bez príslušenstva	6,5 kg
Men. svetlosť, príslušenstvo Ø	35 mm
Hladina akust. tlaku (EN 60704-2-1)	72 dB(A)
Trieda ochrany	I
Dĺžka kábla	7 m

Poštovani kupče

Zahvaljujemo se što ste se odlučili za usisivač za usisavanje mokrog i suhog smeća firme Kärcher.

Ovaj stroj vam pruža veliki komfor prilikom rada, kao:

- Dopunska utičnica za priključenje električnog alata, elektronski regulirano
- CO-filtar sustav
 - Zamjena sa usisavanja mokrog smeća na usisavanje suhog smeća bez zamjene filtra
 - Čišćenje filtra zahvaljujući ručnom isprašivanju filtra
 - Jednostavna zamjena filtra bez dolaženja u kontakt sa nečistoćom
- pokazatelj stanja filtra
- Spremište za pribor
- mogućnost priključenja obimnog Kärcherovog specijalnog pribora

Želimo vam mnogo zadovoljstva sa vašim novim usisivačem. Ukoliko biste imali pitanja ili sugestija u vezi sa našim produktom, naša servisna služba stoji vam rado na raspolaganju (adresa na poledini).

Garancija

U svakoj zemlji važeći su uvjeti jamstva koje je izdala naša zadužena udruga za marketing. Eventualne smetnje na stroju za vrijeme trajanja garancije otklanjamo besplatno, ukoliko je uzrok greška u materijalu ili proizvodna greška.

U slučaju koji podleže garanciji obratite se sa priborom i dokazom o kupovini Vašem prodavcu ili najbližoj ovlaštenoj servisnoj službi.

Sigurnosne upute

Uporaba sukladno odredbama

Aparat je namijenjen za mokro i suho usisavanje prema opisu i sigurnosnim uputama za uporabu.

- Upotrebjavajte ovaj stroj samo u privatnom području, kao primjerice u domaćinstvu, u hobi-radionici ili u automobilu.
- Upotrebjavajte ovaj stroj samo sa priborom i pričuvnim dijelovima koje je Kärcher odobrio.

Svaka uporaba izvan ovoga smatra se nenamjenskom. Za štete koje bi iz toga proizašle proizvođač ne garantira; rizik za to snosi jedino korisnik.

Opće sigurnosne upute

Djeci i mladeži dozvolite rukovanje s strojom samo pod nadzorom.

Stroj nikada ne smije ostati bez nadzora tako dugo dok je uključen glavni prekidač.

Električni priključak

Napon na natpisnoj pločici mora se podudarati s mrežnim naponom.

Opasnost od strujnog udara

Mrežni utikač nikada ne dodirujte vlažnim rukama.

Prije svakog uključivanja pregledajte priključni kabel s mrežnim utikačem kako na njemu ne bi bilo oštećenja. Oštećeni priključni kabel neizostavno se treba promijeniti posredstvom ovlaštene servisne službe / električara.

Aparat se u vlažnim prostorijama, kao što je kupaonica, smije uključiti samo ako se prethodno uključio FI-zaštitni prekidač. Ukoliko oko toga postoje neke nejasnoće potrebno je pozvati stručnu osobu tj. električara koji će vam dati pravi savjet.

Opasnost od eksplozije!

Ne usisavati nikada eksplozivne tekućine, zapaljive plinove, eksplozivnu prašinu kao i nerazrijeđene kiseline i rastvarače! Tu spadaju između ostalog benzin, sredstvo za razblaživanje boja ili ulje za loženje koji miješanjem sa usisanim zrakom stvaraju eksplozivne pare ili smješe, zatim prah aluminija ili magnezija. Osim toga ove materije mogu agresivno djelovati na materijal od koga je stroj napravljen.

Ne koristite stroj za usisavanje plamtećih ili tinjajućih predmeta.

Kod upotrebe aparata u drugim zonama opasnosti (npr. benzinske crpke), uzavajajte sigurnosne upute. Stroj nije dozvoljeno koristiti na mjestima gdje postoji mogućnost eksplozije.

Zaštita okoliša

Zbrinjavanje ambalaže

Ambalažni materijal može se reciklirati. Ambalažu propisno zbrinite kako bi se mogla ponovno preraditi.

Zbrinjavanje starog stroja

Informacije o zbrinjavanju u skladu s očuvanjem okoliša dobit ćete kod Vašeg prodavača Kärcherovih proizvoda.

Obim ispor

Prilikom raspakiranja provjerite cjelovitost sadržaja paketa, kotači (5), valjci za upravljanje (6) i držač pribora (7) moraju biti montirani prije puštanja u rad. U slučaju oštećenja pri transportu obavijestite svoga prodavača. Obavijestite Vašeg dobavljača ukoliko je došlo do oštećenja stroja prilikom transporta.

11 Pokazatelj stanja filtra

pokazuje crveno kada je papirna filterarska vrećica puna, pljosnati naborani filter ili pribor začepljeni

10 Pljosnati naborani filter

(ugrađen u stroj)

Filterira suspendirane tvari te štiti usisnu turbinu

9 Usisni priključak

za priključenje usisnog crijeva

8 Isprašivanje filtra

ručno

Pribor

A Papirna filterarska vrećica

B Usisno crijevo, 3,5 m

C Usisna cijev (2x)

D Sapnica za fuge

NP 35 mm, za ivice, fuge i radijatore

E Sapnica za usisavanje mokrog i suhog smeća

NP 35 mm, moguće prebacivanje za tvrde površine/podove s tepisima

F Adapter

za podešavanje prema priključku električnog alata

G Savijena ručka

može se nataknuti

H Fleksibilno usisno crijevo

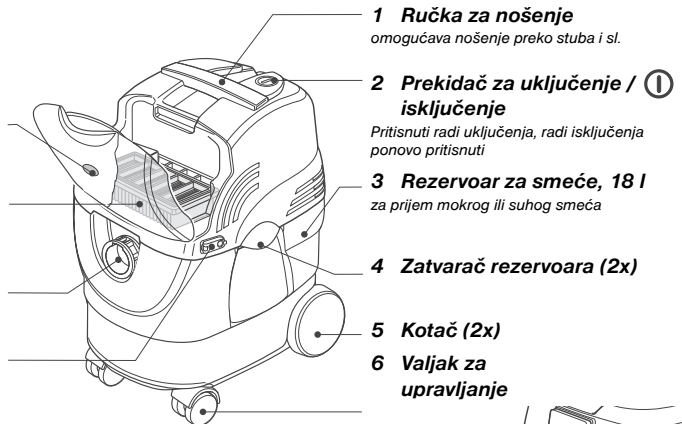

1 Ručka za nošenje

omogućava nošenje preko stuba i sl.

2 Prekidač za uključenje / isključenje

Pritisnuti radi uključanja, radi isključanja ponovo pritisnuti

3 Rezervoar za smeće, 18 l za prijem mokrog ili suhog smeća

4 Zatvarač rezervoara (2x)

5 Kotač (2x)

6 Valjak za upravljanje

12 Utičnica

za priključenje električnog alata

7 Držač pribora

služi za smještaj pribora

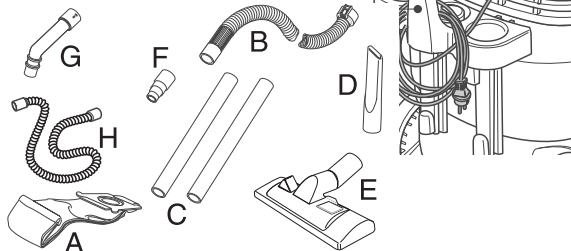

Priprema usisivača za rad

- Otvorite oba zatvarača i skinite kućište motora sa rezervoara za smeće.

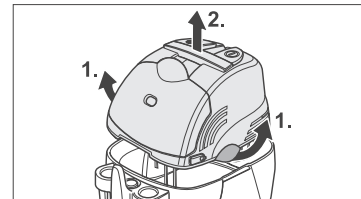

- Izvadite kotače i valjke za upravljanje iz rezervoara za smeće i pritisnite ih u predviđena ležišta, kotači će čujno uskočiti u svoja ležišta.

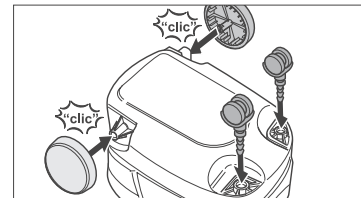

- Montirajte držač pribora.

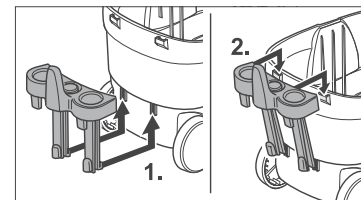

Za usisavanje suhog smeća:

- Umetnite papirnu filtersku vrećicu.

Napomena: Grubo suho smeće možete usisavati i bez papirne filterske vrećice.

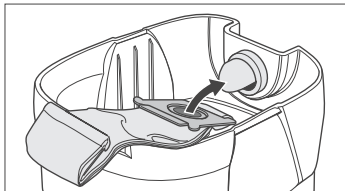

- Stavite kucište motora na rezervoar sa smećem i zatvorite oba zatvarača.

Spojite dodatni pribor.

- Umetnite usisno crijevo u priključak na stroju, ono će čujno uskočiti u svoje ležište.

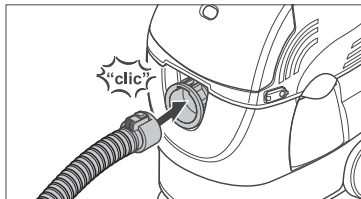

Napomena: Radi opuštenijeg rada koristite u domaćinstvu priloženu savijenu ručku.

- Savijenu ručku natakните izravno na usisno crijevo te pripojite željeni pribor sa ručkom.

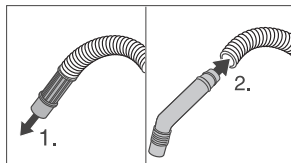

- Sastavite obje usisne cijevi i pripojite ih sa ručkom.
- Namjestite podnu sapnicu na usisnu cijev.

Napomena: Sapnica za fuge se radi normalne uporabe namješta izravno na usisno crijevo, ali odgovara i izravno na usisnu cijev.

OVAKO RADITE SA USISIVAČEM

Početak rada

- Provjerite da li su papirna filterska vrećica ili rezervoar za smeće možda već puni.
- Umetnite mrežni utikač u utičnicu.
- Uključite stroj ako hoćete početi sa radom.

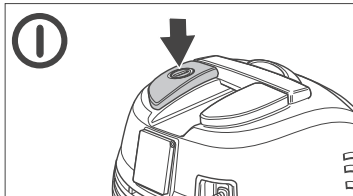

- Podnu mlaznicu možete nogom preusmjeriti na rad po tvrdim podovima ili tepisima.

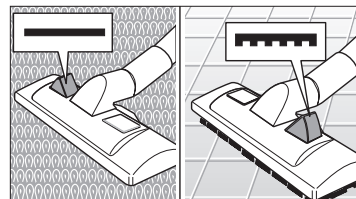

Rad u automatskom režimu sa priključenim električnim alatom

- **1** Priloženi adapter natakните na usisno crijevo umjesto usisne cijevi i podne sapnice te ga pripojite sa priključkom električnog alata.
- **2** Fleksibilno usisno crijevo (H)

Napomena: Korisno pomagalo za sve koji mnogo rade u automatskom režimu.

Natakните deblji kraj izravno na usisno crijevo a drugi kraj na isporučeni adapter. Pripojite adapter sa priključkom električnog alata.

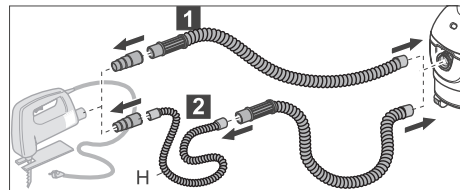

Napomena: Može se priključiti električne alate sa prijemnom snagom od 100–2100 W.

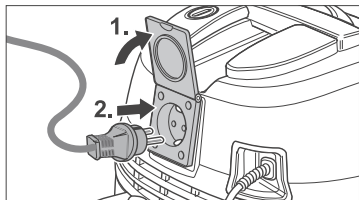

- Uključite stroj ako hoćete početi sa radom.
- Čim uključite električni alat, pokreće se usisna turbina sa zakašnjenjem od 0,5 sekundi. Kada isključite električni stroj, usisna turbina radi još ca. 8 sekundi za usisati ostatak nečistoće u usisnom crijevu.

Završetak rada

- Isključite stroj. ①
- Izvucite mrežni kabel.

Napomena: Kod izvlačenja mrežnog kabela hvatati samo za utikač, ne vući kabel.

- Po potrebi zamijeniti papirnu filternsku vrećicu ili isprazniti rezervoar za smeće.

Primjeri primjene

Napomena: Radi opuštenijeg rada koristite u domaćinstvu priloženu savijenu ručku.

- Savijenu ručku natakните izravno na usisno crijevo te pripojite željeni pribor sa ručkom.

Suho usisavanje

- Kod usisavanja finog suhog smeća umetnite papirnu filternsku vrećicu.

Napomena: Grubo suho smeće možete usisavati i bez papirne filternske vrećice.

- Ako pokazatelj stanja filtra pokazuje crveno, papirna filternska vrećica je puna, odn. pljosnati naborani filter ili pribor su začepljeni. Pročitajte o tome u poglavlju "Ovo bi trebalo redovito činiti".

Mokro usisavanje

- Radite uglavnom bez papirne filternske vrećice.

Napomena: Ako je rezervoar pun tekućine, plovak zatvara usisni otvor i usisna turbina radi sa povećanim brojem obrtaja. Stroj odmah isključiti i isprazniti rezervoar.

- Nakon pražnjenja može se odmah nastaviti sa radom.

Ovo bi trebalo redovito činiti

Prazniti rezervoar sa smećem

- Isključite stroj. ①
- Otvorite oba zatvarača i skinite kućište motora sa rezervoara za smeće.
- Ispraznite rezervoar za smeće.

Napomena: U vlažnom usisanom materijalu ili prljavoj vodi nastaju materije truljenja ako ostanu u rezervoaru, stoga nakon rada isprati rezervoar za smeće i ostaviti da se osuši prije nego odložite stroj.

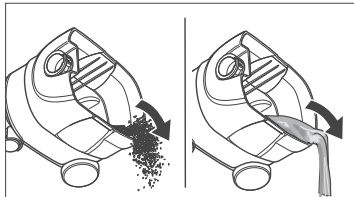

- Stavite kućište motora na rezervoar sa smećem i zatvorite oba zatvarača.

Zamijeniti papirnu filternsku vrećicu

(Br. narudžbe 6.904-263)

Napomena: Pokazatelj stanja filtra pokazuje crveno.

- Isključite stroj. ①
- Otvorite oba zatvarača i skinite kućište motora sa rezervoara za smeće.
- Izvadite punu papirnu filternsku vrećicu iz rezervoara i zatvorite otvor.

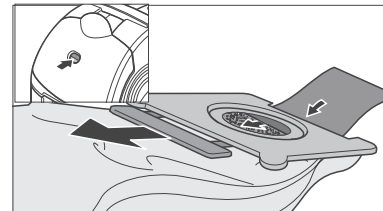

- Umetnite novu papirnu filternsku vrećicu (vidi poglavlje "Priprema usisivača za rad").
- Stavite kućište motora na rezervoar sa smećem i zatvorite oba zatvarača.

Očistiti pljosnati naborani filter

Napomena: Pokazatelj stanja filtra pokazuje crveno.

- Isključite stroj. ①
- Aktivirajte više puta isprašivanje filtra.

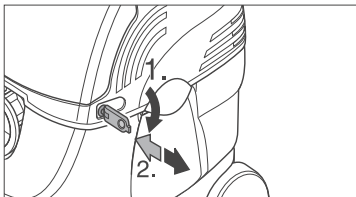

- Ako se unatoč isprašivanju smeće ne odstrani u zadovoljavajućoj mjeri, izvadite pljosnati naborani filter i izlupajte ga (vađenje vidi u sljedećem poglavlju).
- Kod upornih nečistoća zamijenite pljosnati naborani filter.

Kontrolirati / zamijeniti pljosnati naborani filter

(Br. narudžbe 6.414-498)

Pljosnati naborani filter redovito kontrolirajte na oštećenja. Ako je pljosnati naborani filter oštećen, odmah ga zamijenite, pošto se inače može oštetiti motor.

- Isključite stroj te otvorite poklopac na prostoru za filter.

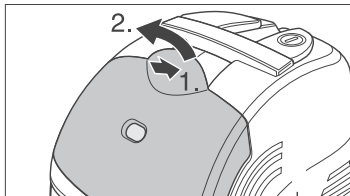

- Izvadite pljosnati naborani filter i zamijenite ga za nov. Rešetkasti okvir stavite ponovno na filter te zatvorite poklopac.

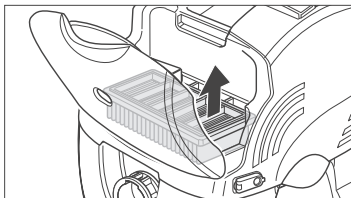

Kontrolirati i čistiti pribor

- U slučaju sumnje na začepljenje provjeriti sapnicu, usisno crijevo ili usisnu cijev. Radi čišćenja možete ih ispirati vodom, prije ponovne uporabe ostavite da se osuše.

Odlaganje usisivača

- Isključite stroj. ①
- Izvucite mrežni kabel.

Napomena: Kod izvlačenja mrežnog kabela hvatati samo za utikač, ne vući kabel.

Ako ste radili u programu usisavanja mokrog smeća:

- Ispraznite rezervoar za smeće, po potrebi ga isperite iznutra i ostavite da se osuši.

Ako ste usisavali liepljive tekućine:

- Isperite pribor.
- Utaknite usisne cijevi i pribor u držač pribora.

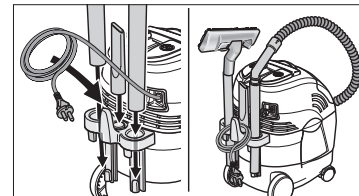

Samostalno otklanjanje smetnji

Pomoću sljedećeg pregleda možete jednostavne smetnje sami otklanjati. Ukoliko niste dovoljno sigurni ili ako u pregledu ne pronađete traženu smetnju/pomoć obratite se ovlaštenoj servisnoj službi.



Opasnost od strujnog udara

Popravke na stroju smije izvoditi samo ovlaštena servisna služba.

Smetnja	Uzrok	Otklanjanje
Usisivač se ne pokreće.	Nema električnog napona.	Provjeriti osigurač, kabel, utikač i utičnicu i po potrebi dati stručnjaku električaru da ih zamijeni.
Snaga usisavanja slabi.	Papirna filtarska vrećica, pljosnati naborani filter, sapnica, usisno crijevo ili usisna cijev začepljeni. Pokazivač stanja filtra na "crvenom".	Provjeriti i po potrebi očistiti.
	Papirna filtarska vrećica ili rezervoar za smeće puni.	Zamijeniti papirnu filtarsku vrećicu ili isprazniti rezervoar za smeće.
	Nedostaje pljosnati naborani filter ili nije pravilno umetnut.	Pravilno umetnuti pljosnati naborani filter.
Prašina izlazi prilikom usisavanja.	Usisno crijevo nije pravilno priključeno.	Pravilno priključiti usisno crijevo.
	Nedostaje pljosnati naborani filter, nije pravilno umetnut ili je defektan.	Pravilno umetnuti pljosnati naborani filter ili ga zamijeniti.
Kod usisavanja mokrog smeća: Izlaze voda ili pjena.	Plovak zaglavljen. Defektan prekidač plovka.	Stroj odmah isključiti. Skinuti i zaokrenuti kućište motora. Ponovo osloboditi zaglavljeni plovak u komori. Ako se greška ne može otkloniti, obratite se servisnoj službi.

Tehnički podatci

Priključak na mrežu	220–240 V / 1–50 Hz
Osigurač	16 A
Snaga (usisna turbina)	
P_{max}	1200 W
P_{nom}	1000 W
Količina zraka	68 l/s
Vakuum	200 mbar
Kapacitet	18 l
Maksimalna količina vode	12 l
Dužina	390 mm
Širina	290 mm
Visin	490 mm
Težina bez pribora	6,5 kg
Nominalni promjer, pribor \emptyset	35 mm
Razina zvučnog tlaka (EN 60704-2-1)	72 dB(A)
Zaštitna klasa	I
Dužina kabela	7

Poštovani kupče

Zahvaljujemo se što ste se odlučili za usisivač za usisavanje mokrog i suvog smeća firme Kärcher.

Ovaj aparat Vam pruža veliki komfor prilikom rada, kao:

- Dopunska utičnica za priključenje električnog alata, elektronski regulisano
- ECO-filtar sistem
 - Zamena sa usisavanja mokrog smeća na usisavanje suvog smeća bez zamene filtra
 - Čišćenje filtra zahvaljujući manuelnom istresanju filtra
 - Jednostavna zamena filtra bez kontakta sa smećem
- pokazatelj stanja filtra
- Ostava za pribor
- mogućnost priključenja obimnog Kärcherovog specijalnog pribora

Želimo vam mnogo zadovoljstva sa vašim novim usisivačem. Ukoliko biste imali pitanja ili sugestija u vezi sa našim produktom, naša servisna služba stoji vam rado na raspolaganju (adresa na poledini).

Garancija

U svakoj zemlji važe od strane prodajne službe objavljeni uslovi garancije. Eventualne smetnje na aparatu za vreme trajanja garancije otklanjamo besplatno, ukoliko je uzrok greška u materijalu ili proizvodna greška.

U slučaju koji podleže garanciji obratite se sa priborom i dokazom o kupovini vašem prodavcu ili najbližoj ovlašćenoj servisnoj službi.

Sigurnosna uputstva

Korišćenje u skladu sa odredbama

Aparat je predviđen za korišćenje kao uređaj za usisavanje vlažnog i suvog smeća, a u skladu sa opisima i sigurnosnim propisima koji su dati u uputstvu za rukovanje.

- Upotrebljavajte ovaj aparat samo u privatnom području, kao na pr. u domaćinstvu, u hobi-radionici ili u automobilu.
- Upotrebljavajte ovaj aparat samo sa priborom i rezervnim delovima koje je Kärcher odobrio.

Svaka upotreba izvan ovoga smatra se nenamenskom. Za štete koje bi iz toga proizašle proizvođač ne garantuje; rizik za to snosi jedino korisnik.

Opšta sigurnosna uputstva

Ne dozvolite deci i omladini upotrebu ovog uređaja, ako su ista bez nadzora.

Ne ostavljajte ovaj uređaj bez nadzora, dok je uključen glavni prekidač.

Električni priključak

Napon, koji je naveden na tablici sa podacima, mora odgovarati naponu strujne mreže.

Opasnost od strujnog udara!

Ne dodirujte utikač mokrim rukama.

Pre svake upotrebe proverite ispravnost priključnog kabela i utikača. Ako su priključni kabel ili utikač oštećeni, isti moraju odmah biti zamenjeni od strane ovlašćene servisne službe odnosno stručnjaka.

U prostorijama, u kojima ima pare ili vode, kao što je na pr. kupatilo, ovaj uređaj se sme uključiti samo u utičnice sa šuko-konektorom tipa FI. Ako niste sigurno, da li je ovakav priključak potreban, obratite se stručnjaku.

Opasnost od eksplozije!

Nikada ne usisavajte eksplozivne ili zapaljive gasove, tečnosti i/ili prašine, nerazblažene kiseline niti rastvarače. Tu spadaju između ostalog benzin, razređivač za boje ili ulje za loženje koji mešanjem sa usisanim vazduhom stvaraju eksplozivne pare ili smeše, zatim aluminijumski ili magnezijumski prah. Osim toga ove materije mogu agresivno delovati na materijal koji je korišćen za izradu aparata.

Ne smeju se usisavati predmeti koji su izvor plamena ili žara.

Kod upotrebe aparata u zonama opasnosti (na pr. benzinske pumpe) moraju se ispoštovati odgovarajući sigurnosni propisi. Rad u prostorijama u kojima postoji opasnost od eksplozije je zabranjen.

Zaštita čovekove okoline

Otklanjanje ambalaže

Ambalaža se može ponovo preraditi. Molimo Vas da ambalažu dostavite na odgovarajuća mesta.

Otklanjanje starog uređaja

Informacije o mogućnostima otklanjanja, koje je podobno čovekovoj okolini, možete dobiti od predstavnika firme Kärcher.

Obim isporuke

Prilikom raspakivanja proverite kompletnost sadržaja paketa, točkovi (5), valjci za upravljanje (6) i držač pribora (7) moraju biti montirani pre puštanja u rad. U slučaju oštećenja pri transportu obavestite svoga prodavca.

11 Pokazatelj stanja filtra

pokazuje crveno kada je papirna filterna vrećica puna, pljosnati filter s naborima ili pribor začepljeni

10 Pljosnati filter s naborima

(ugrađen u aparatu)
Filterira lebdeće materije i štiti usisnu turbinu

9 Usisni priključak

za priključenje usisnog creva

8 Istresanje filtra

ručno

Poseban pribor

A Papirna filterna vrećica

B Usisno crevo, 3,5 m

C Usisna cev (2x)

D Mlaznica za fuge

NP 35 mm, za ivice, fuge i radijatore

E Mlaznica za usisavanje mokrog i suvog smeća

NP 35 mm, mogućnost prebacivanja za tvrde površine / podove s tepisima

F Adapter

za podešavanje prema priključku električnog alata

G Savijena ručka

može se nataknuti

H Fleksibilno usisno crevo

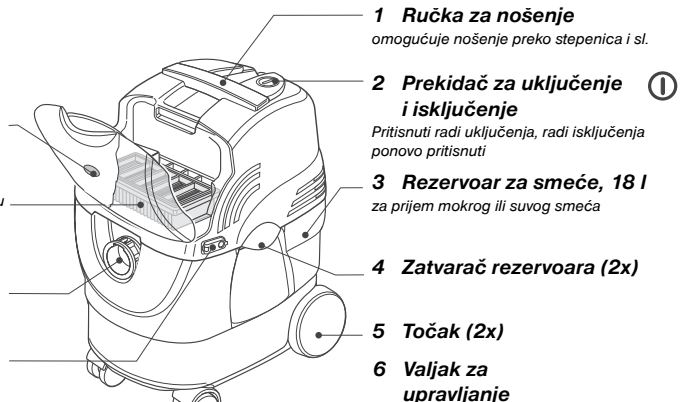

1 Ručka za nošenje

omogućuje nošenje preko stepenica i sl.

2 Prekidač za uključenje i isključenje

Pritisnuti radi uključjenja, radi isključenja ponovo pritisnuti

3 Rezervoar za smeće, 18 l

za prijem mokrog ili suvog smeća

4 Zatvarač rezervoara (2x)

5 Točak (2x)

6 Valjak za upravljanje

12 Utičnica

za priključenje električnog alata

7 Držač pribora

služi za smeštaj pribora

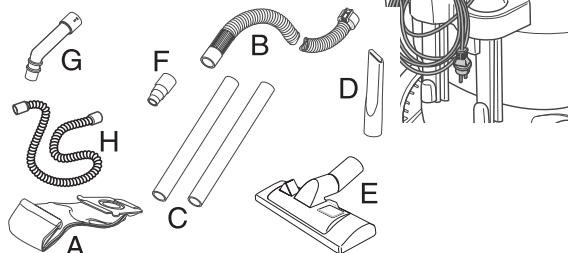

Priprema usisivača za rad

- Otvorite oba zatvarača i skinite kucište motora sa rezervoara za smeće.

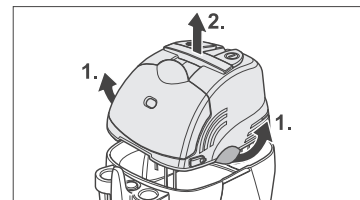

- Izvadite točkove i valjke za upravljanje iz rezervoara za smeće i pritisnite ih u predviđena ležišta, točkovi će čujno uskočiti u svoja ležišta.

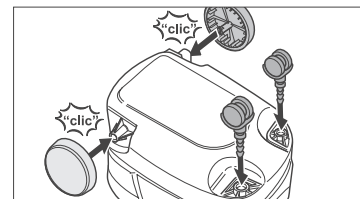

- Montirajte držač pribora.

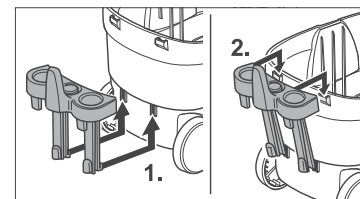

Za usisavanje suvog smeća:

- Umetnite papirnu filterarsku vrećicu.

Napomena: Grubo suvo smeće možete usisavati i bez papirne filterarske vrećice.

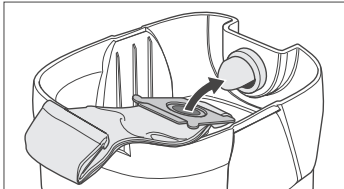

- Stavite kucište motora na rezervoar za smeće i zatvorite oba zatvarača.

Priključenje delove pribora

- Umetnite usisno crevo u priključak na aparatu, ono će čujno uskočiti u svoje ležište.

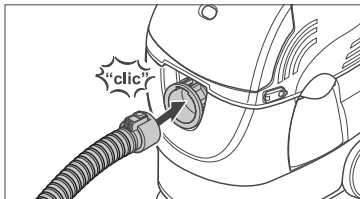

Napomena: Za opušteniji rad koristite u domaćinstvu priloženu savijenu ručku.

- Savijenu ručku natakните direktno na usisno crevo i spojite željeni pribor sa ručkom.

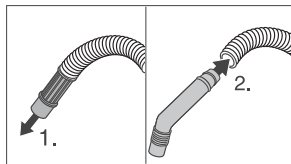

- Sastavite obe usisne cevi i spojite ih sa ručkom.
- Nameštite podnu mlaznicu na usisnu cev.

Napomena: Za normalnu upotrebu mlaznica za fuge se natakните direktno na usisno crevo, ali odgovara i direktno na usisnu cev.

Ovako radite sa usisivačem

Početak rada

- Proverite da papirna filterarska vrećica ili rezervoar za smeće nisu već puni.
- Umetnite mrežni utikač u utičnicu.
- Uključite aparat ako hoćete da počnete sa radom.

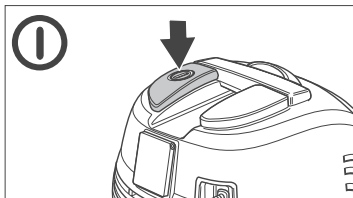

- Podnu mlaznicu možete nogom preorijentisati na rad po tvrdim podovima ili tepisima.

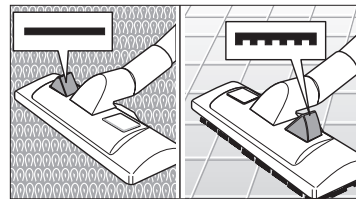

Rad u automatskom režimu sa priključenim električnim alatom

- **1** Priloženi adapter natakните na usisno crevo umesto usisne cevi i podne mlaznice i spojite ga sa priključkom električnog alata.
- **2** Fleksibilno usisno crevo (H)

Napomena: Korisno pomoćno sredstvo za sve koji mnogo rade u automatskom režimu.

Natakните deblji kraj direktno na usisno crevo a drugi kraj na isporučeni adapter. Spojite adapter sa priključkom električnog alata.

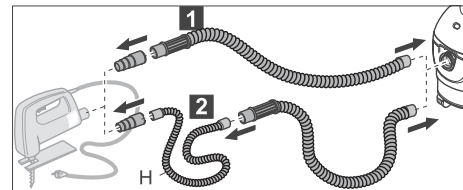

Napomena: Mogu se priključiti električni alati sa prijemnom snagom od 100-2100 W.

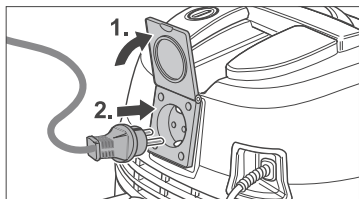

- Uključite aparat ako hoćete da počnete sa radom.
- Čim uključite električni alat, pokreće se usisna turbina sa zakašnjenjem od 0,5 sekundi. Kada isključite električni aparat, usisna turbina radi još ca. 8 sekundi da bi se usisao ostatak nečistoće u usisnom crevu.

Završetak rada

- Isključite uređaj. ①
- Izvucite mrežni kabel.

Upozorenje: Kod izvlačenja mrežnog kabela hvatati samo za utikač, ne vući kabel.

- Po potrebi zameniti papirnu filterasku vrećicu ili isprazniti rezervoar za smeće.

Primeri primene

Napomena: Za opušteniji rad koristite u domaćinstvu priloženu savijenu ručku.

- Savijenu ručku natakните direktno na usisno crevo i spojite željeni pribor sa ručkom.

Usisavanje suvog smeća

- Kod usisavanja finog suvog smeća umetnite papirnu filterasku vrećicu.

Napomena: Grubo suvo smeće možete usisavati i bez papirne filteraskе vrećice.

- Ako pokazatelj stanja filtra pokazuje crveno, papirna filteraska vrećica je puna, odn. pljosnati filter s naborima ili pribor su začepljeni. Pročitajte o tome u poglavlju "Ovo bi trebalo redovno činiti".

Usisavanje vlažnog smeća

- Radite u principu bez papirne filteraskе vrećice.

Upozorenje: Ako je rezervoar pun tečnosti, plovak zatvara usisni otvor i usisna turbina radi sa povećanim brojem obrtaja. Uređaj odmah isključiti i isprazniti rezervoar.

- Nakon pražnjenja može se odmah nastaviti sa radom.

Ovo bi trebalo redovno činiti

Prazniti rezervoar sa smećem

- Isključite uređaj. ①
- Otvorite oba zatvarača i skinite kućište motora sa rezervoara za smeće.
- Ispraznite rezervoar za smeće.

Upozorenje: U vlažnom usisanom materijalu ili prljavoj vodi nastaju materije truljenja ako ostanu u rezervoaru, stoga nakon rada isprati rezervoar za smeće i ostaviti da se osuši pre nego što odložite uređaj.

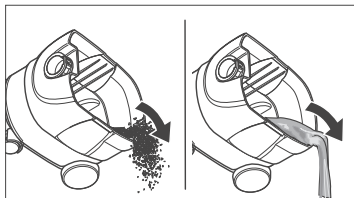

- Stavite kućište motora na rezervoar za smeće i zatvorite oba zatvarača.

Zameniti papirnu filterasku vrećicu

(Br. porudžbine 6.904-263)

Upozorenje: Pokazatelj stanja filtra pokazuje crveno.

- Isključite uređaj. ①
- Otvorite oba zatvarača i skinite kućište motora sa rezervoara za smeće.
- Izvadite punu papirnu filterasku vrećicu iz rezervoara i zatvorite otvor.

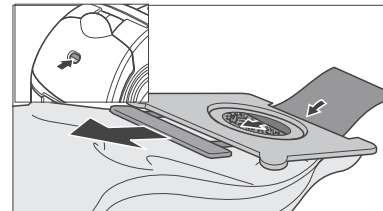

- Umetnite novu papirnu filterasku vrećicu (vidi poglavlje "Priprema usisivača za rad").
- Stavite kućište motora na rezervoar za smeće i zatvorite oba zatvarača.

Očistiti pljosnati filter s naborima

Upozorenje: Pokazatelj stanja filtra pokazuje crveno.

- Isključite uređaj. ⓘ
- Aktivirajte više puta istresanje filtra.

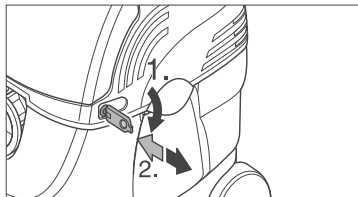

- Ako se uprkos istresanju smeće ne odstrani u zadovoljavajućoj meri, izvadite pljosnati filter s naborima i izlupajte ga (vađenje vidi u sledećem poglavlju).
- Kod upornih nečistoća zamenite pljosnati filter s naborima.

Kontrolisati / zameniti pljosnati filter s naborima

(Br. porudžbine 6.414-498)

Pljosnati filter s naborima redovno kontrolišite na oštećenja. Ako je pljosnati filter s naborima oštećen, odmah ga zamenite, pošto se inače može oštetiti motor.

- Isključite uređaj i otvorite poklopac na prostoru za filter.

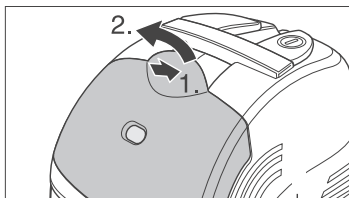

- Izvadite pljosnati filter s naborima i zamenite ga za nov. Rešetkasti okvir stavite ponovo na filter i zatvorite poklopac.

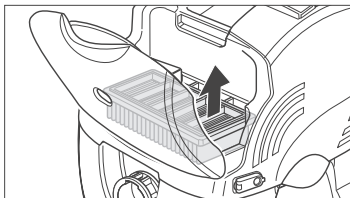

Kontrolisati i čistiti pribor

- U slučaju sumnje na začepljenje proveriti mlaznicu, usisno crevo ili usisnu cev. Radi čišćenja možete ih ispirati vodom, pre ponovne upotrebe ostavite da se osuše.

Odlaganje usisivača

- Isključite uređaj. ⓘ
- Izvucite mrežni kabel.

Upozorenje: Kod izvlačenja mrežnog kabela hvatati samo za utikač, ne vući kabel.

Ako ste radili u programu usisavanja mokrog smeća:

- Ispraznite rezervoar za smeće, po potrebi ga isperite iznutra i ostavite da se osuši.

Ako ste usisavali lepljive tečnosti:

- Isperite pribor.
- Utaknite usisne cevi i pribor u držač pribora.

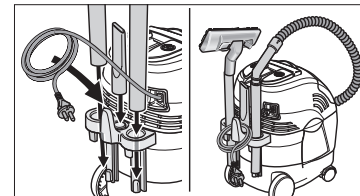

Samostalno otklanjanje smetnji

Pomoću sledećeg pregleda možete jednostavne smetnje sami otklanjati. Ako niste sigurni, ili ako u pregledu ne nađete vrstu smetnje ili način otklanjanja iste, obratite se ovlašćenoj servisnoj službi.



Opasnost od strujnog udara!

Opravke uređaja sme sprovesti samo ovlašćena servisna služba.

Smetnja	Razlog	Otklanjanje
Usisivač se ne pokreće.	Nema električnog napona.	Proveriti osigurač, kabel, utikač i utičnicu i po potrebi dati stručnjaku električaru da ih zameni.
Snaga usisavanja slabi.	Papirna filtarska vrećica, pljosnati filter s naborima, mlaznica, usisno crevo ili usisna cev začepljeni. Pokazivač stanja filtra na "crvenom".	Proveriti i po potrebi očistiti.
	Papirna filtarska vrećica ili rezervoar za smeće puni.	Zameniti papirnu filtarsku vrećicu ili isprazniti rezervoar za smeće.
	Nedostaje pljosnati filter s naborima ili nije pravilno umetnut.	Pravilno umetnuti pljosnati filter s naborima.
Prašina izlazi prilikom usisavanja.	Usisno crevo nije pravilno priključeno.	Pravilno priključiti usisno crevo.
	Nedostaje pljosnati filter s naborima, nije pravilno umetnut ili je defektan.	Pravilno umetnuti pljosnati filter s naborima ili ga zameniti.
Kod usisavanja mokrog smeća: Izlaze voda ili pena.	Plovak zaglavljen. Defektan prekidač plovka.	Aparat odmah isključiti. Skinuti i zaokrenuti kućište motora. Ponovo osloboditi zaglavljeni plovak u komori. Ako se greška ne može otkloniti, obratite se servisnoj službi.

Tehnički podaci

Priključak na mrežu	220–240 V / 1–50 Hz
Zaštita mreže (troma)	16 A
Snaga (usisna turbina)	
P_{maks}	1200 W
P_{nom}	1000 W
Količina vazduha	68 l/s
Vakuum	200 mbar
Kapacitet	18 l
Maksimalna količina vode	12 l
Dužina	390 mm
Širina	290 mm
Visina	490 mm
Težina bez pribora	6,5 kg
Nominalni prečnik, pribor \emptyset	35 mm
Nivo zvučnog pritiska (EN 60704-2-1)	72 dB(A)
Klasa zaštite	I
Dužina kabela	7 m

Уважаеми клиенти,

Благодарим Ви, че решихте да си купите прахосмукачка за почистване с влага и за сухо почистване на «Kärcher».

Този уред Ви предлага комфорт при работата с него, напр.:

- Допълнителен контакт за включване на електрически инструменти, регулиран електронно.
- ЕСО-филтърна система
 - смяна на режима на работа между мокро почистване и сухо изсмукване без смяна на филтъра
 - почистване на филтъра благодарение на ръчното изтърсване на филтъра
 - лесна подмяна на филтъра, без да влизате в контакт със замърсяванията
- индикация за състоянието на филтъра
- удобна възможност за съхраняване на елементите от окомплектовката
- възможност за присъединяване на многобройните елементи от специалната окомплектовка на "Kärcher"

Желаем Ви удоволствие при работата с новата Ви прахосмукачка. Ако имате въпроси или идеи по отношение на нашия продукт, нашият отдел за връзка с клиентите е на Ваше разположение (адресът ще намерите на задната страница).

Гаранция

В съответната държава са валидни издадените от оторизираната за дистрибуция на нашите уреди фирма условия за гаранция. Евентуални повреди на уреда се отстраняват в рамките на гаранционния срок безплатно, доколкото се касае за такива, причинени поради дефект в материалите или в начина на производство.

В случай, че трябва да използвате правото си на произтичащи от гаранцията претенции, се обърнете към Вашия търговец или към най-близкия оторизиран сервиз, като представите окомплектовката и фактурата за закупуване.

Указания за безопасност

Употребявайте по предназначение

Уредът е предназначен за ползване като прахосмукачка с възможност за смукане на сухо и на мокро, съгласно посочените в настоящото упътване за употреба характеристики и указания за безопасност.

- Използвайте уреда само за непромишлени цели, като напр. в домакинството, за почистване на работилницата, където се занимавате с Вашето хоби или на колата.
- Използвайте уреда само с разрешените от «Kärcher» елементи от окомплектовката и резервни части.

Всяка друга употреба се счита за несъобразена с предназначението. Производителят не поема отговорност за произтекли от такава употреба щети; рискът се поема само от ползващия уреда.

Общи указания за безопасност

Разрешавайте на деца и младежи да работят с уреда само, ако ги наблюдавате. Никога не оставяйте уреда без наблюдение, докато е включен главният шалтер.

Електрическо захранване

Проверете дали указаното напрежение на типовата табелка съвпада с подаваното Ви напрежение и го адаптирайте съответно.

Опасност от токов удар!

Никога не хващайте щепсела с мокри ръце.

Извадете щепсела от контакта, изключете бушона, проверете дали захранващият кабел и щепсела не са повредени. Електрическите части на уреда трябва да се проверяват и ремонтират само от оторизирани сервизни работници.

Във влажни помещения, например в бани, включвайте уреда само към контакти, изолирани със съответна защита. В случай, че имате съмнения дали контактите са такива, поискайте консултация от оторизиран електротехник.



Опасност от експлозия!

Никога не всмуквайте експлозивни течности, възпламеняеми газове, експлозивни прахове, както неразредени киселини и разтворители! В това число влизат освен другото и бензин, разтворители за бои или нафта, които могат да образуват посредством завихрянето заедно със засмукания въздух експлодиращи пари или смеси, освен това тук се числят и алуминиев и магнезиев прах. Тези вещества могат и да увредят използваните за производството на уреда материали.

Не засмуквайте горящи или тлеещи предмети.

Жогато употребявате уреда на рискови места, (напр. бензиностанции), следва да се спазват съответните указания за безопасност. Забранено е уредът да се ползва в помещения, в които има опасност от експлозия.

Опазване на околната среда, изхвърляне

Изхвърляне на стар уред

Опаковъчните материали могат да бъдат рециклирани. Молим, предавайте ги на вторични суровини, за повторна употреба.

Изхвърляне на стар уред

Информация за изхвърляне на остарелите или повредени уреди, съответно на изискванията за опазване на околната среда, можете да получите от оторизирания търговец на Kaercher - уреди.

Обем на доставката

Жогато разопаковате уреда, проверете дали съдържанието на опаковката е цялостно, колелата (5), водещите ролки (6) и държачът за елементите от окомплектовката (7) трябва да бъдат монтирани допълнително преди започване на работа. В случай на увреждания при транспорта, молим, информирайте търговеца, от когото сте закупили уреда.

11 Индикация за

състоянието на филтъра

показва червена индикация, когато хартиената филтърна торбичка се е напълнила, когато плоският нагънат филтър или използваните елементи от окомплектовката са запушени.

10 Плосък нагънат филтър

(вграден в уреда)
филтрира свободно плуващите вещества и предпазва всмукателната турбина

9 Място за свързване на всмукателния маркуч

служи за свързване на всмукателния маркуч

8 Извърсване на филтъра на ръка

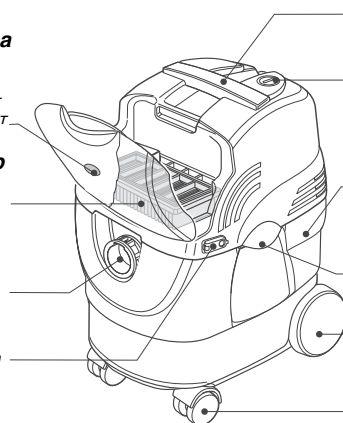

1 Дръжка за пренасяне

дава възможност уредът да се пренася през стълби и др.

2 Ключ за включване и изключване

натиснете, за да включите, за да изключите, натиснете отново

3 Резервоар за замърсяванията, 18 л

за събиране на влажните или сухи замърсявания

4 Затвори за резервоара (2x)

5 Колело (2x)

6 Водеща ролка (2x)

Окомплектовка

A Хартиена филтърна торбичка

B Всмукателен маркуч, 3,5 m

C Всмукателни тръби 2x

D Дюза за фуги

NW /номинален диаметър/ 35 мм, за ръбове, фуги и отоплителни тела

E Дюза за мокро почистване и сухо изсмукване

NW /номинален диаметър/ 35 мм, с възможност за превключване за почистване на твърди повърхности/килими

F адаптер

за адаптиране към захранването на електрическите инструменти

G Извита ръкохватка

която може да се прикача

H Гъвкав всмукателен маркуч

12 Контакт

за включване на електрически

7 Държач за окомплектовката

служи за поставяне на съответните части от окомплектовката

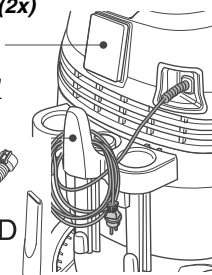
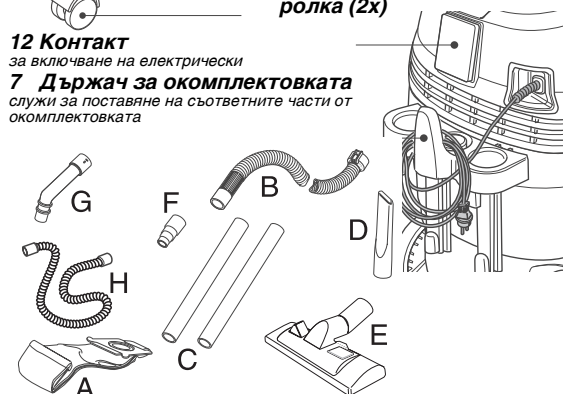

Подготовка на прахосмукачката за експлоатация

- Отворете двата затвора и свалете корпуса на двигателя от резервоара за замърсяванията.

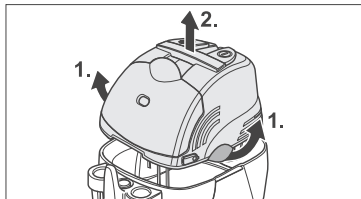

- Извадете колелата и водещите ролки от резервоара за замърсяванията и ги поставете с натиск на предвидените места, при прилягане на колелата се чува звук.

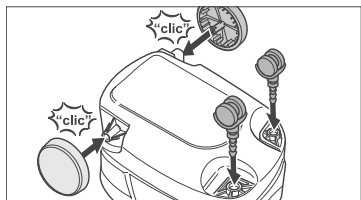

- Монтирайте държача за елементите от окомплектовката.

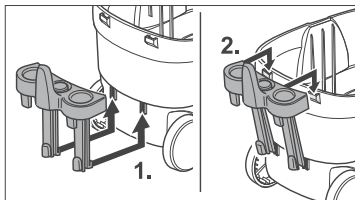

За сухо смукане:

- Поставете хартиената филтърна торбичка.

Забележка: Едри сухи замърсявания можете да изсмуквате и без хартиена филтърна торбичка.

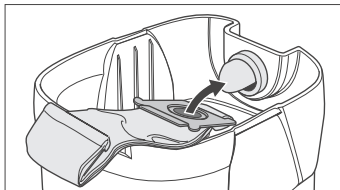

- Поставете корпуса на двигателя върху резервоара за замърсяванията и затворете двата затвора.

Свържете съответните части от окомплектовката.

- Монтирайте всмукателният маркуч на предвиденото място на уреда, когато прилегне се чува звук.

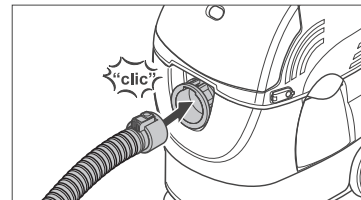

Забележка: За да работите по-лесно и удобно, извършвайки домакински работи, използвайте приложената извита ръкохватка.

- Поставете извитата ръкохватка директно върху смукателния маркуч и свържете желаните елементи от окомплектовката към ръкохватката.

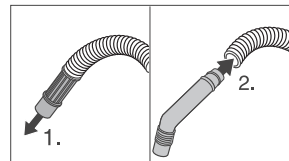

- Съединете двете всмукателни тръби и ги свържете с ръкохватката.

- Монтирайте дюзата за под към всмукателната тръба.

Забележка: При обичаен режим на работа дюзата за fugи се поставя директно върху всмукателния маркуч, но може да бъде монтирана и директно върху всмукателните тръби.

С прахосмукачката се работи така

Започване на работа

- Проверете дали хартиената филтърна торбичка или резервоарът за замърсяванията не са пълни.
- Поставете щепсела в контакт от електромержата.
- Щогато искате да започнете работа, включете уреда.

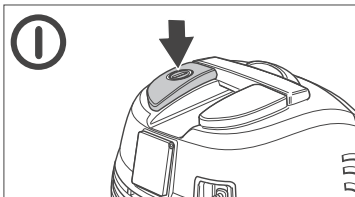

- Дюзата за под може да се превключва с крак за работа върху твърди подови покрития или върху килими.

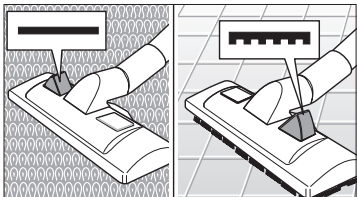

Работа при автоматичен режим с присъединени електрически инструменти

- **1** На мястото на всмукателните тръби и дюзата за под върху всмукателния маркуч монтирайте приложения адаптор и го свържете със захранването на електрическите инструменти.
- **2** Гъвкав всмукателен маркуч (H)

Забележка: Полезен помощник за всички, които работят много в автоматичен режим.

Монтирайте по-дебелия край директно към всмукателния маркуч, а другият край към включения в обема на доставката адаптор. Свържете адаптора със захранването на електрическите инструменти.

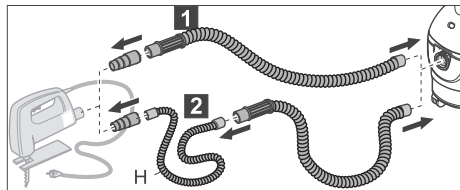

Забележка: Могат да се включват електрически инструменти с мощност от 100–2100 W.

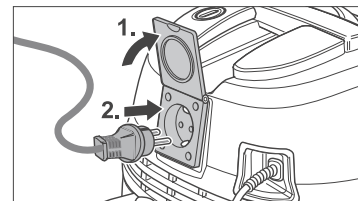

- Щогато искате да започнете работа, включете уреда.
- Щогато включите електрическите уреди, всмукателната турбина се задействува със закъснение от 0,5 секунди. Щогато изключите електрическия уред, всмукателната турбина продължава да работи още приблизително 8 секунди, за да поеме остатъчните замърсявания във всмукателния маркуч.

Приключване на работа

- Изключете уреда. **1**
- Разкачете захранващия кабел.

Забележка: За да изключите захранващия кабел, го дръжте само за щепсела, не дърпайте самия кабел.

- Ако е необходимо подменете хартиената филтърна торбичка или изпразнете резервоара за замърсяванията.

Примерни варианти на употреба.

Забележка: За да работите по-лесно и удобно, извършвайки домакински работи, използвайте приложената извита ръкохватка.

- Поставете извитата ръкохватка директно върху смукателния маркуч и свържете желаните елементи от окомплектовката към ръкохватката.

Смукане на сухо

- За да изсмуквате дребни сухи замърсявания, поставете хартиената филтърна торбичка.

Забележка: Едри сухи замърсявания можете да изсмуквате и без хартиена филтърна торбичка.

- Ако индикаторът за състоянието на филтъра показва червено, хартиената филтърна торбичка е пълна, съответно са запушени плоският нагънат филтър или елементите от окомплектовката. За целта прочетете глава: «Това трябва да извършвате редовно».

Мокро смукане

- По принцип работете без хартиена филтърна торбичка.

Забележка: Ако резервоарът е пълен с течност, един поплавак затваря всмукателния отвор и всмукателната турбина работи с повишени обороти. Веднага изключете уреда и изпразнете резервоара.

- След като сте изпразнили резервоара, можете веднага да продължите работа.

Това трябва да извършвате редовно

Изпразване на резервоара за замърсяванията

- Изключете уреда. ①
- Отворете двата затвора и свалете корпуса на двигателя от резервоара за замърсяванията.
- Изпразнете резервоара за замърсявания.

Забележка: Влажните засмукани замърсявания или замърсената вода образуват тиня, ако останат в резервоара, затова след работа изплаквайте резервоара за замърсяванията и го оставяйте да изсъхне, преди да прибирате уреда.

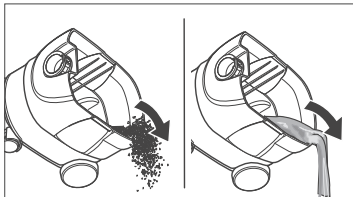

- Поставете корпуса на двигателя върху резервоара за замърсяванията и затворете двата затвора.

Подмяна на хартиената филтърна торбичка

(No за поръчки: 6.904-263)

Забележка: Индикаторът за състоянието на филтъра показва червено.

- Изключете уреда. ①
- Отворете двата затвора и свалете корпуса на двигателя от резервоара за замърсяванията.
- Извадете пълната хартиена филтърна торбичка от резервоара и затворете отвора.

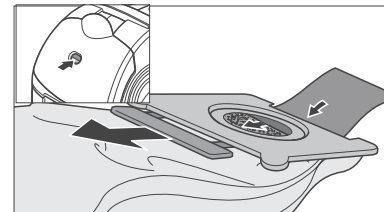

- Поставете нова хартиена филтърна торбичка (виж глава: «Подготовка на прахосмукачката за експлоатация»).
- Поставете корпуса на двигателя върху резервоара за замърсяванията и затворете двата затвора.

Почистване на плоския нагънат филтър

Забележка: Индикаторът за състоянието на филтъра показва червено.

- Изключете уреда. ①
- Задействайте неколккратно приспособлението за изтърсване / вибриране/ на филтъра.

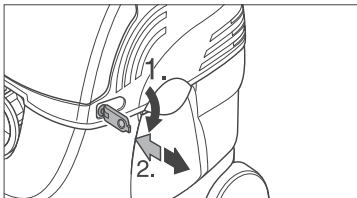

- Ако въпреки изтърсването замърсяванията не се отделят достатъчно добре, свалете плоския нагънат филтър и го изпуйте (за демонтажа му виж следващата глава).
- При упорити замърсявания подменете плоския нагънат филтър.

Ънтрол/Подмяна на плоския нагънат филтър

(Но за поръчки: 6.414-498)

Проверявайте редовно плоския нагънат филтър за увреждания. Ако плоският нагънат филтър е увреден, подменете го веднага, в противен случай може да се повреди двигателят.

- Изключете уреда и отворете капака на мястото за поставяне на филтъра-

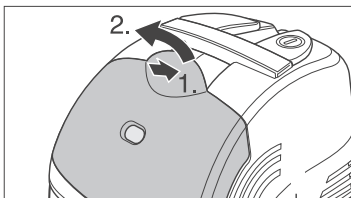

- Демонтирайте плоския нагънат филтър и го подменете с нов. Поставете решетестата рамка отново върху филтъра и затворете капака.

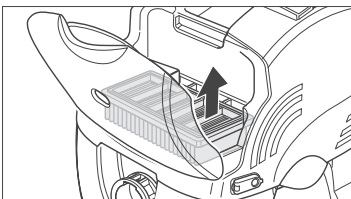

Проверка и почистване на елементите от окомплектовката

- Проверете дюзата, всмукателния маркуч и всмукателните тръби, ако се съмнявате, че са запушени. За да ги почистите, можете да ги измиете с вода, преди да ги използвате отново, оставете ги да изсъхнат.

Съхранение на прахосмукачката

- Изключете уреда. ①
- Разкачете захранващи кабел.

Забележка: За да изключите захранващия кабел, го дръжте само за щепсела, не дърпайте самия кабел.

Ако сте работили в режим на почистване с влага:

- Изпразнете резервоара за замърсяванията, ако е необходимо, го изплакнете отвътре и го оставете да изсъхне.

Жогато сте всмуквали лепнещи течности:

- Изплакнете елементите от окомплектовката.
- Поставете всмукателните тръби и елементите от окомплектовката н държача за елементите от окомплектовката.

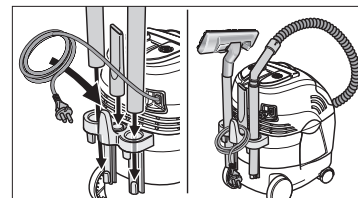

Самостоятелно отстранете повредите

С помощта на следващата таблица можете самостоятелно да отстраните елементарни повреди.
В случай на съмнение или при неупоменати тук повреди/причини се обърнете към оторизиран сервиз.

Опасност от токов удар!

Поправки по уреда могат да бъдат извършвани само от оторизирана сервизна служба.

Повреда	Причина	Отстраняване
Праховсмукачката не се включва.	Няма електрическо захранване.	Проверете предпазния бушон, кабела, щепсела и електрическия контакт и, ако е необходимо, повикайте специалист - електротехник да ги смени.
Намалява мощността на всмукване.	Хартиената филтърна торбичка, плоският нагънат филтър, дюзата, всмукателният маркуч или всмукателната тръба са запушени. Индикаторът за състоянието на филтъра показва «червено».	Проверете и, ако е необходимо, почистете.
	Хартиената филтърна торбичка или резервоара за замърсяванията са пълни.	Подменете хартиената филтърна торбичка или изпразнете резервоара за замърсяванията.
	Липсва плоският нагънат филтър или не е поставен правилно.	Поставете плоския нагънат филтър правилно.
При всмукване излиза прах.	Всмукателният маркуч не е правилно свързан.	Свържете всмукателния маркуч правилно.
	Плоският нагънат филтър липсва, не е поставен правилно или е дефектен.	Поставете правилно плоския нагънат филтър или го подменете.
При мокро почистване: излиза вода или пяна	Поплавъкът е заседнал. Дефектирало е приспособлението за задействане на поплавъка.	Веднага изключете уреда. Свалете корпуса на двигателя и го завъртете. Освободете заседналия поплавък. Ако не можете сами да отстраните повредата, потърсете оторизиран сервиз.

Технически данни

Мощност за захранване	220–240 V / 1~50	Гц
Предпазител към мрежата (инертен)	16	A
Мощност (всмукателна турбина)		
$P_{\text{максимално}}$	1200	Вт
$P_{\text{номинално}}$	1000	Вт
Дебит на въздуха	68	л/сек.
Вакуум	200	mbar
Работен обем	18	л
Максимален обем на поеманата вода	12	л
Дължина	390	мм
Ширина	290	мм
Височина	490	мм
Тегло без окомплектовката	6,5	кг
Номинален размер, за окомплектовката \emptyset	35	мм
Ниво на шум (EN 60704-2-1)	72	ДцБ(A)
Жълт на безопасност	1	
Дължина на кабела	7	м

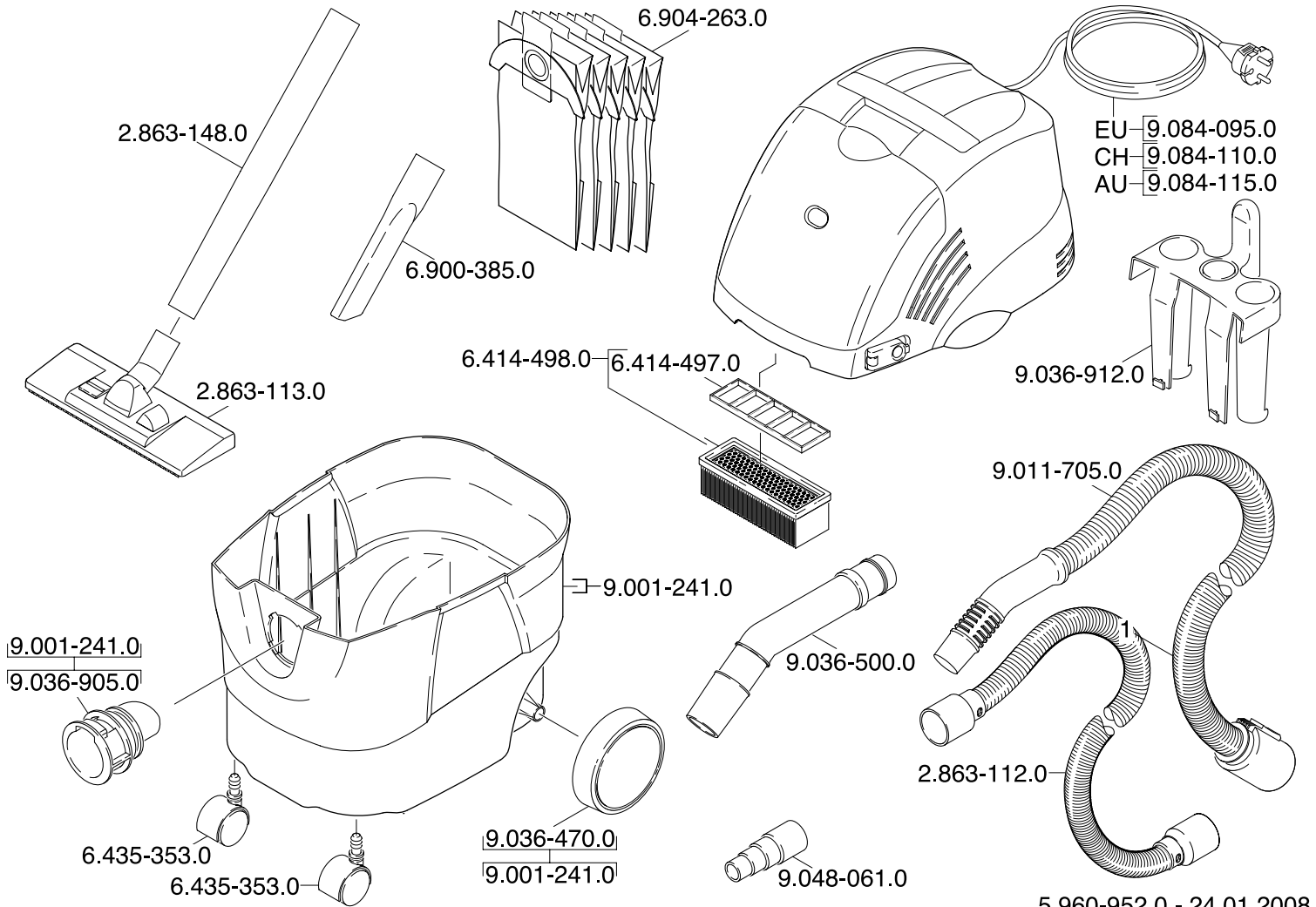

A
Alfred Kärcher Ges.m.b.H.
Lichtblaustraße 7
1220 Wien
☎ (01) 25 06 00

AUS
Kärcher Pty. Ltd.
40 Koornang Road
Scoresby VIC 3179
Victoria
☎ (03) 9765 - 2300

B / LUX
Kärcher N.V.
Industrieweg 12
2320 Hoogstraten
☎ 0900 - 33 444 33

BR
Kärcher Indústria e Comércio Ltda.
Av. Prof. Benedito Montenegro 419
caixa Postal 34
CEP 13.140-000
Paulínia - SP
☎ 0800 17 61 11

CDN
Kärcher Canada Inc.
6975 Creditview Road Unit #2
Mississauga, Ontario L5N 8E9
☎ 1-800-465-4980

CH
Kärcher AG
Industriestraße 16
8108 Dällikon
☎ 0844 850 863

CZ
Kärcher spol. s.r.o.
Za Mototechnou 1114/4
155 00 Praha 5 -Stodůlky
☎ (02) 3552-1665

D
Alfred Kärcher GmbH & Co. KG
Service-Center Gissigheim
Im Gewerbegebiet 2
97953 Königheim-Gissigheim
☎ (07195) 903 20 65

DK
Kärcher Rengøringsystemer A/S
Gejlhavegård 5
6000 Kolding
☎ 70 20 66 67

E
Kärcher S.A.
Pol. Industrial Font del Radium
Calle Doctor Trueta 6-7
08400 Granollers (Barcelona)
☎ (93) 846 44 47

F
Kärcher S.A.S.
5 Avenue des Coquelicots
Z.A. des Petits Carreaux
94865 Bonneuil-sur-Marne
☎ (01) 43 99 67 70

FIN
Kärcher OY
Yrittäjätie 17
01800 Klaukkala
☎ 0207 413 600

GB
Kärcher(UK) Limited
Kärcher House
Beaumont Road, Banbury
Oxon, OX16 1TB
☎ 01295 752200

GR
Kärcher Cleaning Systems A.E.
31-33, Nikitara & Konstantinoupoleos str.
136 71 Acharnes
☎ (0210) 2316-153

H
Kärcher Hungária Kft
Tormásrét út 2.
2051 Biatorbagy
☎ (023) 530-640

HK
Kärcher Limited
Unit 10, 17/F., APEC Plaza
49 Hoi Yuen Road
Kwun Tong, Kowloon
☎ (02) 357-5863

I
Kärcher S.p.A.
Via A. Vespucci 19
21013 Gallarate (VA)
☎ 848 - 99 88 77

IRL
Kärcher Limited (Ireland)
12 Willow Business Park
Nangor Road
Clondalkin
Dublin 12
☎ (01) 409 77 77

J
Kärcher Co., Limited
Irene Kärcher Building
No.2, Matsusaka-Daira 3-chome
Taiwa-cho, Kurokawa-gun
Miyagi, 981-3408
☎ (022) 344-3140

KOR
Kärcher Co. Ltd. (South Korea)
Youngjae B/D, 50-1, 51-1
Sansoo-dong
Mapo-ku
Seoul 121-060
☎ 032-465-8000

MAL
Kärcher Cleaning Systems
Sdn. Bhd.
No. 8, Jalan Serindit 2
Bandar Puchong Jaya
47100 Puchong, Selangor
☎ (03) 5882 1148

MEX
Kärcher México, SA de CV
Av. Gustavo Baz Sur No. 29-C
Col. Naucalpan Centro Naucalpan,
C.P. 53000 México
☎ 01-800-024-13-13

N
Kärcher AS
Stanseveien 31
0976 Oslo
☎ 24 17 77 00

NL
Kärcher BV
Postbus 474
4870 AL Etten-Leur
☎ 0900-33 444 33

NZ
Kärcher Limited
12 Ron Driver Place
East Tamaki, Auckland
☎ (09) 274-4603

P
Neoparts Com. e Ind. Automóvel, Lda.
Largo Vitorino Damásio. 10
1200 Lisboa
☎ (21) 395 0040

PL
Kärcher Ltd. Sp. z o.o.
Ul. Stawowa 140
31-346 Kraków
☎ (012) 6397-222

PRC
Kärcher Cleaning Systems Co., Ltd.
Part B, Building 30,
No. 390 Ai Du Road
Shanghai Waigaoqiao 200131
☎ (021) 5046-3579

RUS
Kärcher Ltd.
Vienna House, Strastnoi Blv. 16
107031 Moscow
☎ 095-9338748

S
Kärcher AB
Tagenevägen 31
42502 Hisings-Kärra
☎ (031) 577-300

SGP
Kärcher Asia Pacific Pte. Ltd.
5 Toh Guan Road East
#01-00 Freight Links Express
Distripark
Singapore 608831
☎ 6897-1811

TR
Kärcher Servis Ticaret A.S.
9 Eylül Mahallesi
307 Sokak No. 6
Gaziemir / Izmir
☎ (0232) 252-0708

TWN
Kärcher Limited
5F/6. No.7
Wu-Chuan 1st Rd
Wu-Ku Industrial Zone
Taipei County
☎ (02) 2299-9626

UA
Kärcher Ukraine
Kilzeva doroga, 9
03191, Kyiv
☎ (044) 5947575

UAE
Kärcher FZE
Jebel Ali Free Zone
RA 8, XB 1, Jebel Ali, Dubai
☎ (04) 8836-776

USA
Alfred Kärcher, Inc
2170 Satellite Blvd
Suite 350
Duluth, GA 30097
☎ 678-935-4545; 877-527-2437

ZA
Kärcher (Pty.) Limited
144 Kuschke Street
Meadowdale
Edenvale 1614
☎ (011) 574-5360

11-2007