

K 3.200
K 4.200
K 5.200

 **KÄRCHER**[®]

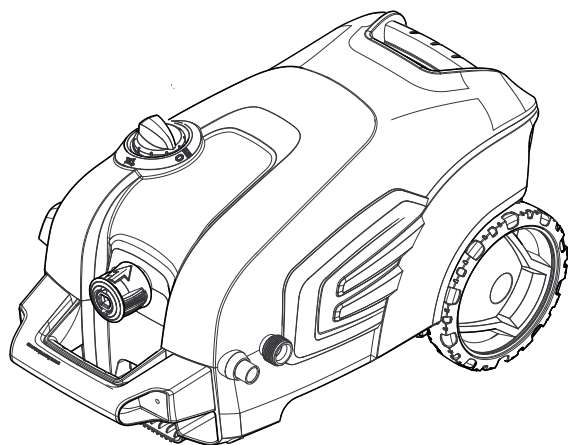

Deutsch	5
English	14
Français	23
Italiano	33
Nederlands	42
Español	51
Português	61
Dansk	71
Norsk	80
Svenska	88
Suomi	97
Ελληνικά	106
Türkçe	117
Русский	126
Magyar	138
Čeština	147
Slovenščina	156
Polski	165
Românește	175
Slovenčina	184
Hrvatski	193
Srpski	202
Български	211
Eesti	222
Latviešu	231
Lietuviškai	241
Українська	250



Register and win!
www.kärcher.com/register-and-win

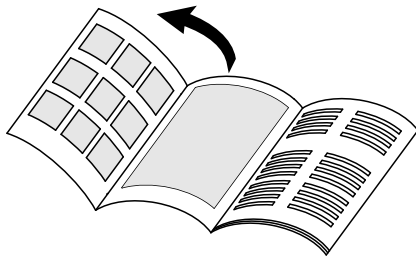

59662870 (01/14)

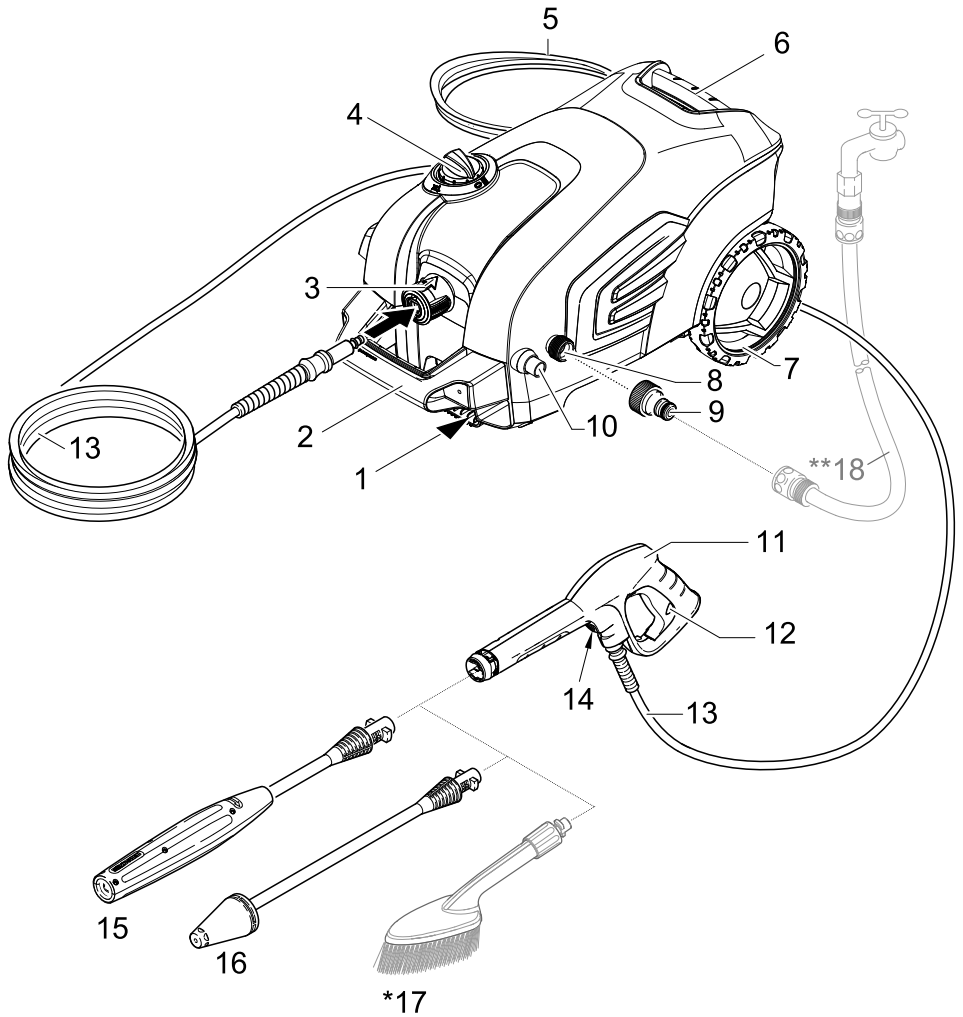

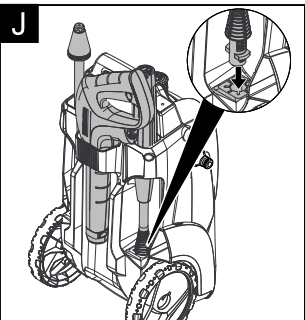
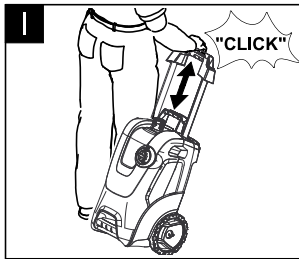
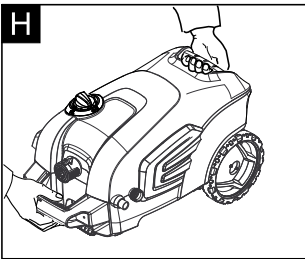
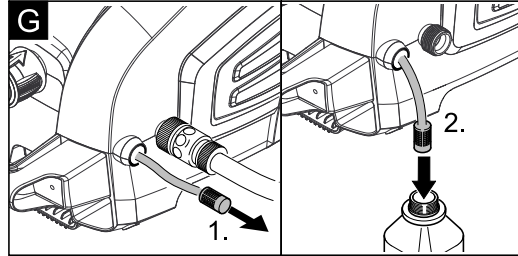
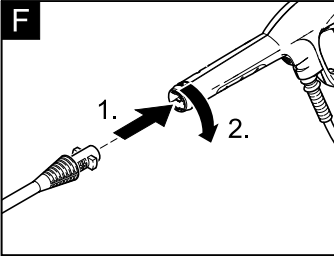
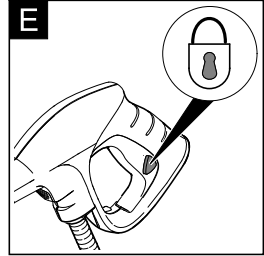
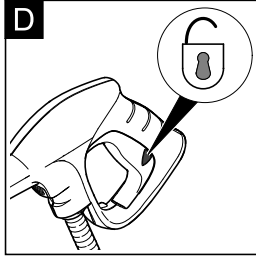
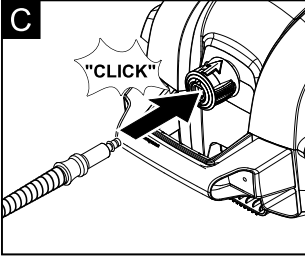
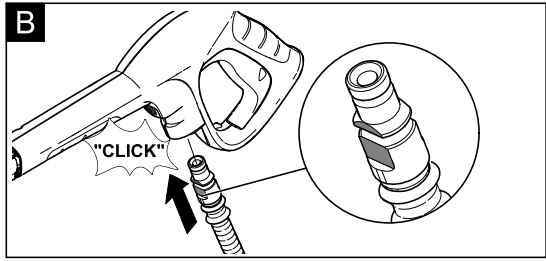
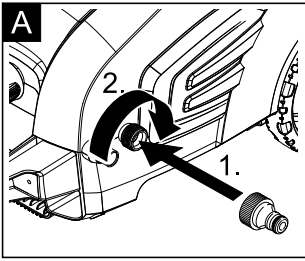



Sehr geehrter Kunde.



Lesen Sie vor der ersten Benutzung Ihres Gerätes diese Originalbetriebsanleitung, handeln Sie danach und bewahren Sie diese für späteren Gebrauch oder für Nachbesitzer auf.

Inhaltsverzeichnis

Lieferumfang	DE . . . 5
Bestimmungsgemäße Verwendung	DE . . . 5
Umweltschutz	DE . . . 5
Sicherheit	DE . . . 6
Gerätebeschreibung	DE . . . 8
Vor Inbetriebnahme	DE . . . 9
Inbetriebnahme	DE . . . 9
Betrieb	DE . . 10
Transport	DE . . 11
Lagerung	DE . . 11
Pflege und Wartung	DE . . 11
Hilfe bei Störungen	DE . . 12
Zubehör und Ersatzteile	DE . . 12
Garantie	DE . . 12
Technische Daten	DE . . 13
EG-Konformitätserklärung	DE . . 13

Lieferumfang

Der Lieferumfang ihres Gerätes ist auf der Verpackung abgebildet. Prüfen Sie beim Auspacken den Inhalt auf Vollständigkeit. Bei fehlendem Zubehör oder bei Transportschäden benachrichtigen Sie bitte ihren Händler.

Bestimmungsgemäße Verwendung

Verwenden Sie diesen Hochdruckreiniger ausschließlich für den Privathaushalt.

- zum Reinigen von Maschinen, Fahrzeugen, Bauwerken, Werkzeugen, Fassaden, Terrassen, Gartengeräten usw. mit Hochdruck-Wasserstrahl (bei Bedarf mit Zusatz von Reinigungsmitteln).
- mit von KÄRCHER zugelassenen Zubehörteilen, Ersatzteilen und Reinigungsmitteln. Beachten Sie die Hinweise, die den Reinigungsmitteln beigegeben sind.

Umweltschutz



Die Verpackungsmaterialien sind recyclebar. Bitte werfen Sie die Verpackungen nicht in den Hausmüll, sondern führen Sie diese einer Wiederverwertung zu.



Altgeräte enthalten wertvolle recyclingfähige Materialien, die einer Verwertung zugeführt werden sollten.

Bitte entsorgen Sie Altgeräte deshalb über geeignete Sammelsysteme.



Die Entnahme von Wasser aus öffentlichen Gewässern ist in einigen Ländern nicht erlaubt.



Arbeiten mit Reinigungsmitteln dürfen nur auf flüssigkeitsdichten Arbeitsflächen mit Anschluss an die Schmutzwasserkanalisation durchgeführt werden. Reinigungsmittel nicht in Gewässer oder Erdreich eindringen lassen.



Reinigungsarbeiten, bei denen ölhaltiges Abwasser entsteht z. B. Motorwäsche, Unterbodenwäsche dürfen nur an Waschplätzen mit Ölabscheider durchgeführt werden.

Hinweise zu Inhaltsstoffen (REACH)

Aktuelle Informationen zu Inhaltsstoffen finden Sie unter:

www.kaercher.de/REACH

Sicherheit

Bedeutung der Hinweise

⚠ Gefahr

Hinweis auf eine unmittelbar drohende Gefahr, die zu schweren Körperverletzungen oder zum Tod führt.

⚠ Warnung

Hinweis auf eine möglicherweise gefährliche Situation, die zu schweren Körperverletzungen oder zum Tod führen kann.

⚠ Vorsicht

Hinweis auf eine möglicherweise gefährliche Situation, die zu leichten Verletzungen führen kann.

Achtung

Hinweis auf eine möglicherweise gefährliche Situation, die zu Sachschäden führen kann.

Symbole auf dem Gerät

Das Gerät darf nicht unmittelbar an das öffentliche Trinkwassernetz angeschlossen werden.



- 1 Beschädigungsgefahr! Gerät darf nur in liegender Position (horizontal) betrieben werden.
- 2 Hochdruckstrahl nicht auf Personen, Tiere, aktive elektrische Ausrüstung oder auf das Gerät selbst richten.
- 3 Gerät vor Frost schützen.



Elektrische Komponenten

⚠ Gefahr

- Netzstecker und Steckdose niemals mit feuchten Händen anfassen.
- Netzanschlussleitung mit Netzstecker vor jedem Betrieb auf Schäden prüfen. Beschädigte Netzanschlussleitung unverzüglich durch autorisierten Kundendienst/ Elektrofachkraft austauschen lassen. Gerät mit beschädigter Netzanschlussleitung nicht in Betrieb nehmen.
- Alle stromführenden Teile im Arbeitsbereich müssen strahlwassergeschützt sein.

- Netzstecker und Kupplung einer Verlängerungsleitung müssen wasserdicht sein und dürfen nicht im Wasser liegen. Die Kupplung darf weiterhin nicht auf dem Boden liegen. Es wird empfohlen, Kabeltrommeln zu verwenden, die gewährleisten, dass die Steckdosen sich mindestens 60 mm über dem Boden befinden.
- Darauf achten, dass Netzanschluss- oder Verlängerungsleitung nicht durch Überfahren, Quetschen, Zerren oder dergleichen verletzt oder beschädigt werden. Die Netzleitungen vor Hitze, Öl und scharfen Kanten schützen.

⚠ Warnung

- Das Gerät nur an Wechselstrom anschließen. Die Spannung muss mit dem Typenschild des Gerätes übereinstimmen.
- Das Gerät darf nur an einen elektrischen Anschluss angeschlossen werden, der von einem Elektroinstallateur gemäß IEC 60364 ausgeführt wurde.
- Ungeeignete elektrische Verlängerungsleitungen können gefährlich sein. Verwenden Sie im Freien nur dafür zugelassene und entsprechend gekennzeichnete elektrische Verlängerungsleitungen mit ausreichendem Leitungsquerschnitt: 1 - 10 m: 1,5 mm²; 10 - 30 m: 2,5 mm²
- Verlängerungsleitung immer vollständig von der Kabeltrommel abwickeln.
- Aus Sicherheitsgründen empfehlen wir grundsätzlich, das Gerät über einen Fehlerstromschutzschalter (max. 30 mA) zu betreiben.

Sicherer Umgang

⚠ Gefahr

- Wichtige Komponenten, wie Hochdruckschlauch, Handspritzpistole und Sicherheitseinrichtungen vor jedem Betrieb auf Schäden prüfen. Beschädigte Komponenten unverzüglich austauschen. Gerät mit beschädigten Komponenten nicht in Betrieb nehmen.

- *Den Hochdruckstrahl nicht auf andere oder sich selbst richten, um Kleidung oder Schuhwerk zu reinigen.*
 - *Keine Gegenstände abspritzen, die gesundheitsgefährdende Stoffe (z.B. Asbest) enthalten.*
 - *Fahrzeugreifen/Reifenventile können durch den Hochdruckstrahl beschädigt werden und platzen. Erstes Anzeichen hierfür ist eine Verfärbung des Reifens. Beschädigte Fahrzeugreifen/Reifenventile sind lebensgefährlich. Mindestens 30 cm Strahlabstand bei der Reinigung einhalten!*
 - *Verpackungsfolien von Kindern fernhalten, es besteht Erstickungsgefahr!*
- ⚠ Warnung**
- *Das Gerät darf nicht von Kindern oder nicht unterwiesenen Personen betrieben werden.*
 - *Dieses Gerät ist nicht dafür bestimmt, durch Personen mit eingeschränkten physischen, sensorischen oder geistigen Fähigkeiten oder mangels Erfahrungen und/oder mangels Wissen benutzt zu werden, es sei denn, sie werden durch eine für ihre Sicherheit zuständige Person beaufsichtigt oder erhalten von ihr Anweisungen, wie das Gerät zu benutzen ist und haben die daraus resultierenden Gefahren verstanden.*
 - *Kinder dürfen mit dem Gerät nicht spielen.*
 - *Kinder beaufsichtigen, um sicherzustellen, dass sie nicht mit dem Gerät spielen.*
 - *Der Benutzer hat das Gerät bestimmungsgemäß zu verwenden. Er hat die örtlichen Gegebenheiten zu berücksichtigen und beim Arbeiten mit dem Gerät auf Personen im Umfeld zu achten.*
 - *Hochdruckschläuche, Armaturen und Kupplungen sind wichtig für die Gerätesicherheit. Nur vom Hersteller empfohlene Hochdruckschläuche, Armaturen und Kupplungen verwenden.*
- *Das Gerät nicht verwenden, wenn sich andere Personen in Reichweite befinden, es sei denn, sie tragen Schutzkleidung.*
 - *Dieses Gerät wurde entwickelt für die Verwendung von Reinigungsmitteln, die vom Hersteller geliefert oder empfohlen werden. Die Verwendung von anderen Reinigungsmitteln oder Chemikalien kann die Sicherheit des Gerätes beeinträchtigen.*
- ⚠ Vorsicht**
- *Bei längeren Arbeitspausen Gerät am Hauptschalter / Geräteschalter ausschalten oder Netzstecker ziehen.*
 - *Mindestens 30 cm Strahlabstand bei der Reinigung von lackierten Oberflächen einhalten, um Beschädigungen zu vermeiden.*
 - *Das Gerät niemals unbeaufsichtigt lassen, solange es in Betrieb ist.*
 - *Das Gerät bei Temperaturen unter 0 °C nicht betreiben.*
- Sonstige Gefahren**
- ⚠ Gefahr**
- *Keine brennbaren Flüssigkeiten versprühen.*
 - *Niemals lösungsmittelhaltige Flüssigkeiten oder unverdünnte Säuren und Lösungsmittel ansaugen! Dazu zählen z.B. Benzin, Farbverdünner oder Heizöl. Der Sprühnebel ist hochentzündlich, explosiv und giftig. Kein Aceton, unverdünnte Säuren und Lösungsmittel verwenden, da sie die am Gerät verwendeten Materialien angreifen.*
 - *Der Betrieb in explosionsgefährdeten Bereichen ist untersagt.*
 - *Beim Einsatz des Gerätes in Gefahrbereichen (z.B. Tankstellen) sind die entsprechenden Sicherheitsvorschriften zu beachten.*
- Persönliche Schutzausrüstung**
- Zum Schutz vor zurückspritzendem Wasser oder Schmutz geeignete Schutzkleidung und Schutzbrille tragen.*

Standsicherheit

⚠ Vorsicht

Vor allen Tätigkeiten mit oder am Gerät Standsicherheit herstellen, um Unfälle oder Beschädigungen durch Umfallen des Geräts zu vermeiden.

➔ Die Standsicherheit des Gerätes ist gewährleistet, wenn es auf einer ebenen Fläche abgestellt wird.

Sicherheitseinrichtungen

⚠ Vorsicht

Sicherheitseinrichtungen dienen dem Schutz des Benutzers und dürfen nicht verändert oder umgangen werden.

Geräteschalter

Der Geräteschalter verhindert den unbeabsichtigten Betrieb des Gerätes.

Verriegelung Handspritzpistole

Die Verriegelung sperrt den Hebel der Handspritzpistole und verhindert den unbeabsichtigten Start des Gerätes.

Überströmventil mit Druckschalter

Das Überströmventil verhindert eine Überschreitung des zulässigen Arbeitsdrucks. Wird der Hebel an der Handspritzpistole losgelassen, schaltet der Druckschalter die Pumpe ab, der Hochdruckstrahl stoppt. Wird der Hebel gezogen, schaltet die Pumpe wieder ein.

Gerätebeschreibung

In dieser Betriebsanleitung wird die maximale Ausstattung beschrieben. Je nach Modell gibt es Unterschiede im Lieferumfang (siehe Verpackung).

Abbildungen siehe Ausklappseite!



- 1 Aufbewahrung für Zubehör
- 2 Transportgriff, ausziehbar
- 3 Schnellkupplung für Hochdruckschlauch
- 4 Geräteschalter „0/OFF“ / „I/ON“
- 5 Netzanschlussleitung mit Netzstecker
- 6 Tragegriff
- 7 Transportrad

- 8 Wasseranschluss mit eingebautem Sieb
- 9 Kupplung für Wasseranschluss
- 10 Saugschlauch für Reinigungsmittel (mit Filter)
- 11 Handspritzpistole
- 12 Verriegelung Handspritzpistole
- 13 Hochdruckschlauch
- 14 Taste zum Trennen des Hochdruckschlauches von der Handspritzpistole
- 15 Strahlrohr mit Druckregulierung (Vario Power)
Für die gängigsten Reinigungsaufgaben. Der Arbeitsdruck ist stufenlos zwischen „Min“ und „Max“ regelbar. In Stellung „Mix“ kann Reinigungsmittel zudosiert werden.
Zum Verstellen des Arbeitsdrucks, Hebel der Handspritzpistole loslassen und Strahlrohr auf gewünschte Stellung drehen.
- 16 Strahlrohr mit Dreckfräser
Für hartnäckige Verschmutzungen

*** Optionales Zubehör**

- 17 Waschbürste
Zum Arbeiten mit Reinigungsmittel geeignet.

**** Nicht im Lieferumfang**

- 18 Wasserzulaufschlauch
Einen gewebeverstärkten Wassererschlauch mit einer handelsüblichen Kupplung verwenden. Durchmesser mindestens 13 mm (1/2 Zoll); Länge mindestens 7,5 m.

Vor Inbetriebnahme

Zubehör montieren

Dem Gerät lose beigelegte Teile vor Inbetriebnahme montieren.

Abbildungen siehe Ausklappseite!



Abbildung

→ Kupplung auf Wasseranschluss des Gerätes schrauben.

Abbildung

→ Hochdruckschlauch in Handspritzpistole stecken, bis dieser hörbar einrastet.

Hinweis: Auf richtige Ausrichtung des Anschlussnippels achten.

→ Sichere Verbindung durch Ziehen am Hochdruckschlauch prüfen.

Wasserversorgung

Anschlusswerte siehe Typenschild/Technische Daten.

Achtung

Verunreinigungen im Wasser können die Hochdruckpumpe und das Zubehör beschädigen. Zum Schutz wird die Verwendung des KÄRCHER-Wasserfilters (Sonderzubehör, Bestellnummer 4.730-059) empfohlen.

Wasserversorgung aus Wasserleitung

Vorschriften des Wasserversorgungsunternehmens beachten.

Warnung

Gemäß gültigen Vorschriften darf das Gerät nie ohne Systemtrenner am Trinkwassernetz betrieben werden. Es ist ein geeigneter Systemtrenner der Fa. KÄRCHER oder alternativ ein Systemtrenner gemäß EN 12729 Typ BA zu verwenden.

Wasser, das durch einen Systemtrenner geflossen ist, gilt nicht mehr als Trinkwasser.

Achtung

Systemtrenner immer an der Wasserversorgung, niemals direkt am Gerät anschließen.

Wasser aus offenen Behältern ansaugen

Dieser Hochdruckreiniger ist mit dem KÄRCHER-Saugschlauch mit Rückschlagventil (Sonderzubehör, Bestellnr. 4.440-238) zum Ansaugen von Oberflächenwasser z. B. aus Regentonnen oder Teichen geeignet (Maximale Ansaughöhe siehe technische Daten).

→ Saugschlauch mit Wasser füllen.

→ Saugschlauch auf Wasseranschluss des Gerätes schrauben und in Wasserquelle (zum Beispiel Regentonne) hängen.

Inbetriebnahme

Achtung

Trockenlauf von mehr als 2 Minuten führt zu Beschädigungen an der Hochdruckpumpe. Baut das Gerät innerhalb von 2 Minuten keinen Druck auf, Gerät abschalten und gemäß Hinweisen im Kapitel „Hilfe bei Störungen“ verfahren.

Abbildung

→ Hochdruckschlauch in Schnellkupplung stecken, bis dieser hörbar einrastet.

→ Wasserzulaufschlauch auf Kupplung am Wasseranschluss stecken.

Hinweis: Der Zulaufschlauch ist nicht im Lieferumfang enthalten.

→ Wasserzulaufschlauch an die Wasserversorgung anschließen.

→ Wasserhahn vollständig öffnen.

→ Netzstecker in Steckdose stecken.

→ Gerät einschalten „I/ON“.

Abbildung

→ Hebel der Handspritzpistole entsperren.

→ Hebel ziehen, das Gerät schaltet ein. Gerät laufen lassen (max. 2 Minuten), bis Wasser blasenfrei an der Handspritzpistole austritt.

→ Hebel der Handspritzpistole loslassen.

Hinweis: Wird der Hebel losgelassen, schaltet das Gerät ab. Der Hochdruck im System bleibt erhalten.

Abbildung

→ Hebel der Handspritzpistole verriegeln.

Betrieb

⚠ Gefahr

Durch den austretenden Wasserstrahl an der Hochdruckdüse wirkt eine Rückstoßkraft auf die Handspritzpistole. Für sicheren Stand sorgen, Handspritzpistole und Strahlrohr gut festhalten.

⚠ Gefahr

Hochdruckstrahlen können bei unsachgemäßem Gebrauch gefährlich sein. Der Strahl darf nicht auf Personen, Tiere, aktive elektrische Ausrüstung oder auf das Gerät selbst gerichtet werden.

Achtung

Beschädigungsgefahr! Gerät darf nur in liegender Position (horizontal) betrieben werden.

Achtung

Autoreifen, Lack oder empfindlichen Oberflächen wie Holz nicht mit dem Dreckfräser reinigen, Gefahr der Beschädigung.

Achtung

Gefahr von Lackschäden

Bei Arbeiten mit Waschbürste muss diese frei von Schmutz- oder sonstigen Partikeln sein.

Abbildung

- Strahlrohr in Handspritzpistole einstecken und durch 90° Drehung fixieren.
- Hebel der Handspritzpistole entsperren.
- Hebel ziehen, das Gerät schaltet ein.

Hinweis: Wird der Hebel losgelassen, schaltet das Gerät ab. Der Hochdruck im System bleibt erhalten.

Arbeiten mit Reinigungsmittel

⚠ Gefahr

Die Verwendung von falschen Reinigungsmitteln oder Chemikalien kann die Sicherheit des Gerätes beeinträchtigen.

Verwenden Sie zur jeweiligen Reinigungsaufgabe ausschließlich KÄRCHER Reinigungs- und Pflegemittel, da diese speziell für die Verwendung mit Ihrem Gerät entwickelt wurden. Die Verwendung von anderen Reinigungs- und Pflegemitteln kann zu schnellerem Verschleiß und dem Erlöschen der Garantieansprüche führen. Bitte infor-

mieren Sie sich im Fachhandel oder fordern Sie direkt bei KÄRCHER Informationen an.

⚠ Gefahr

Die falsche Verwendung von Reinigungsmitteln kann schwere Verletzungen oder Vergiftungen verursachen.

Bei Verwendung von Reinigungsmitteln ist das Sicherheitsdatenblatt des Reinigungsmittel-Herstellers zu beachten, insbesondere die Hinweise zur persönlichen Schutzausrüstung.

Abbildung

- Saugschlauch für Reinigungsmittel in gewünschter Länge aus dem Gehäuse ziehen.
- Saugschlauch für Reinigungsmittel in einen Behälter mit Reinigungsmittellösung hängen.
- Strahlrohr mit Druckregulierung (Vario Power) verwenden.
- Strahlrohr auf Stellung „Mix“ drehen.
Hinweis: Dadurch wird bei Betrieb die Reinigungsmittellösung dem Wasserstrahl zugemischt.

Empfohlene Reinigungsmethode

- Reinigungsmittel sparsam auf die trockene Oberfläche sprühen und einwirken (nicht trocknen) lassen.
- Gelösten Schmutz mit Hochdruckstrahl abspülen.

Betrieb unterbrechen

- Hebel der Handspritzpistole loslassen.
- Hebel der Handspritzpistole verriegeln.
- Bei längeren Arbeitspausen (über 5 Minuten) zusätzlich das Gerät ausschalten „0/OFF“.

Betrieb beenden

⚠ Vorsicht

Den Hochdruckschlauch nur von der Handspritzpistole oder dem Gerät trennen, wenn kein Druck im System vorhanden ist.

Achtung

Beim Trennen von Zulauf- oder Hochdruckschlauch kann nach dem Betrieb warmes Wasser aus den Anschlüssen austreten.

- Nach Arbeiten mit Reinigungsmittel: Gerät etwa 1 Minute zum klarspülen betreiben.
- Hebel der Handspritzpistole loslassen.
- Gerät ausschalten „0/OFF“.
- Wasserhahn schließen.
- Hebel der Handspritzpistole drücken, um den noch vorhandenen Druck im System abzubauen.
- Hebel der Handspritzpistole verriegeln.
- Netzstecker aus der Steckdose ziehen.
- Gerät von der Wasserversorgung trennen.

Transport

⚠ **Vorsicht**

Um Unfälle oder Verletzungen zu vermeiden beim Transport das Gewicht des Gerätes beachten (siehe technische Daten).

Transport von Hand

Abbildung 

- Gerät am Tragegriff hochheben und tragen.

Abbildung 

- Transportgriff ausziehen, er rastet hörbar ein.
- Gerät am Transportgriff ziehen.

Transport in Fahrzeugen

- Gerät gegen Verrutschen und Kippen sichern.

Lagerung

⚠ **Vorsicht**

Um Unfälle oder Verletzungen zu vermeiden bei der Auswahl des Lagerortes das Gewicht des Gerätes beachten (siehe technische Daten).

Gerät aufbewahren

Vor längerer Lagerung, z.B. im Winter zusätzlich die Hinweise im Kapitel Pflege beachten.

- Gerät auf einer ebenen Fläche abstellen.
- Trenntaste an der Handspritzpistole drücken und Hochdruckschlauch von der Handspritzpistole trennen.

- Gehäuse der Schnellkupplung für Hochdruckschlauch in Pfeilrichtung drücken und Hochdruckschlauch herausziehen.

Abbildung 

- Netzanschlussleitung, Hochdruckschlauch und Zubehör am Gerät verstauen.

Frostschutz

Achtung

Nicht vollständig entleerte Geräte und Zubehör können von Frost zerstört werden. Gerät und Zubehör vollständig entleeren und vor Frost schützen.

Um Schäden zu vermeiden:

- Gerät vollständig von Wasser entleeren: Gerät ohne angeschlossenen Hochdruckschlauch und ohne angeschlossene Wasserversorgung einschalten (max. 1 min) und warten, bis kein Wasser mehr am Hochdruckanschluss austritt. Gerät ausschalten.
- Gerät mit komplettem Zubehör in einem frostsicheren Raum aufbewahren.

Pflege und Wartung

⚠ **Gefahr**

Gefahr eines Stromschlags. Vor allen Pflege- und Wartungsarbeiten das Gerät ausschalten und den Netzstecker ziehen.

Pflege

Vor längerer Lagerung, z. B. im Winter:

- Filter vom Saugschlauch für Reinigungsmittel abziehen und unter fließendem Wasser reinigen.
- Sieb im Wasseranschluss mit einer Flachzange herausziehen und unter fließendem Wasser reinigen.

Wartung

Das Gerät ist wartungsfrei.

Hilfe bei Störungen

Kleinere Störungen können Sie mit Hilfe der folgenden Übersicht selbst beheben. Im Zweifelsfall wenden Sie sich bitte an den autorisierten Kundendienst.

⚠ Gefahr

Gefahr eines Stromschlags. Vor allen Pflege- und Wartungsarbeiten das Gerät ausschalten und den Netzstecker ziehen. Reparaturarbeiten und Arbeiten an elektrischen Bauteilen dürfen nur vom autorisierten Kundendienst durchgeführt werden.

Gerät läuft nicht

- Hebel der Handspritzpistole ziehen, das Gerät schaltet ein.
- Prüfen ob die angegebene Spannung auf dem Typenschild mit der Spannung der Stromquelle übereinstimmt.
- Netzanschlussleitung auf Beschädigung prüfen.

Gerät läuft nicht an, Motor brummt

Spannungsabfall wegen schwachem Stromnetz oder bei Verwendung eines Verlängerungskabels.

- Beim Einschalten zuerst den Hebel der Handspritzpistole ziehen, dann den Geräteschalter auf „I/ON“ stellen.

Gerät kommt nicht auf Druck

- Einstellung am Strahlrohr prüfen.
- Wasserversorgung auf ausreichende Fördermenge überprüfen.
- Sieb im Wasseranschluss mit einer Flachzange herausziehen und unter fließendem Wasser reinigen.
- Gerät entlüften: Gerät ohne angeschlossenen Hochdruckschlauch einschalten und warten (max. 2 Minuten), bis Wasser blasenfrei am Hochdruckanschluss austritt. Gerät ausschalten und Hochdruckschlauch wieder anschließen.

Starke Druckschwankungen

- Hochdruckdüse reinigen: Verschmutzungen aus der Düsenbohrung mit ei-

ner Nadel entfernen und von vorne mit Wasser ausspülen.

- Wasserzulaufmenge überprüfen.

Gerät undicht

- Eine geringe Undichtheit des Gerätes ist technisch bedingt. Bei starker Undichtheit den autorisierten Kundendienst beauftragen.

Reinigungsmittel wird nicht angesaugt

- Strahlrohr mit Druckregulierung (Vario Power) verwenden.
Strahlrohr auf Stellung „Mix“ drehen.
- Filter am Saugschlauch für Reinigungsmittel reinigen.
- Saugschlauch für Reinigungsmittel auf Knickstellen überprüfen.

Zubehör und Ersatzteile

Sonderzubehör

Sonderzubehör erweitert die Nutzungsmöglichkeiten Ihres Gerätes. Nähere Informationen dazu erhalten Sie bei Ihrem KÄRCHER-Händler.

Ersatzteile

Verwenden Sie ausschließlich Original KÄRCHER Ersatzteile. Eine Ersatzteilübersicht finden Sie am Ende dieser Betriebsanleitung.

Garantie

In jedem Land gelten die von unserer zuständigen Vertriebsgesellschaft herausgegebenen Garantiebedingungen. Etwaige Störungen an Ihrem Gerät beseitigen wir innerhalb der Garantiefrist kostenlos, sofern ein Material- oder Herstellungsfehler die Ursache sein sollte. Im Garantiefall wenden Sie sich bitte mit Kaufbeleg an Ihren Händler oder die nächste autorisierte Kundendienststelle.

Adressen finden Sie unter:

www.kaercher.com/dealersearch

Technische Daten

	K 3.200	K 4.200	K 5.200	
Elektrischer Anschluss				
Spannung	230 1~50			V Hz
Anschlussleistung	1,7	1,9	2,1	kW
Schutzgrad	IP X5			
Schutzklasse	I			
Netzabsicherung (träge)	10			A
Wasseranschluss				
Zulaufdruck (max.)	0,8			MPa
Zulauftemperatur (max.)	40			°C
Zulaufmenge (min.)	10			l/min
Max. Ansaughöhe	0,5			m
Leistungsdaten				
Arbeitsdruck	11	12	12,5	MPa
Max. zulässiger Druck	12	13	14	MPa
Fördermenge, Wasser	6,3	6,7	7,5	l/min
Fördermenge maximal	7,0	7,3	7,7	l/min
Fördermenge, Reinigungsmittel	0,3	0,3	0,3	l/min
Rückstoßkraft der Handspritzpistole	13	15	17	N
Maße und Gewichte				
Länge	516			mm
Breite	295			mm
Höhe	282			mm
Gewicht, betriebsbereit mit Zubehör	12,2	12,7	13,1	kg
Ermittelte Werte gemäß EN 60335-2-79				
Hand-Arm	< 2,5			m/s ²
Vibrationswert	0,3			m/s ²
Unsicherheit K	0,3			m/s ²
Schalldruckpegel L _{pA}	75	75	77	dB(A)
Unsicherheit K _{pA}	3	3	3	dB(A)
Schalleistungspegel L _{WA} + Unsicherheit K _{WA}	91	91	92	dB(A)

Technische Änderungen vorbehalten.

EG-Konformitätserklärung

Hiermit erklären wir, dass die nachfolgend bezeichnete Maschine aufgrund ihrer Konzipierung und Bauart sowie in der von uns in Verkehr gebrachten Ausführung den einschlägigen grundlegenden Sicherheits- und Gesundheitsanforderungen der EG-Richtlinien entspricht. Bei einer nicht mit uns abgestimmten Änderung der Maschine verliert diese Erklärung ihre Gültigkeit.

Produkt: Hochdruckreiniger
Typ: 1.630-xxx, 1.637-xxx

Einschlägige EG-Richtlinien

2000/14/EG
 2004/108/EG
 2006/42/EG (+2009/127/EG)
 2011/65/EU

Angewandte harmonisierte Normen

EN 50581
 EN 55014-1: 2006+A1: 2009+A2: 2011
 EN 55014-2: 1997+A1: 2001+A2: 2008
 EN 60335-1
 EN 60335-2-79
 EN 61000-3-2: 2006+A1: 2009+A2: 2009
 EN 61000-3-3: 2008
 EN 62233: 2008

Angewandtes Konformitätsbewertungsverfahren

2000/14/EG: Anhang V

Schalleistungspegel dB(A)

	K 3.200	K 4.200	K 5.200
Gemessen:	87	87	88
Garantiert:	91	91	92

Die Unterzeichnenden handeln im Auftrag und mit Vollmacht der Geschäftsführung.

 H. Jenner
 CEO

 S. Reiser
 Head of Approval

Dokumentationsbevollmächtigter:
 S. Reiser

Alfred Kärcher GmbH & Co. KG
 Alfred-Kärcher-Str. 28 - 40
 71364 Winnenden (Germany)
 Tel.: +49 7195 14-0
 Fax: +49 7195 14-2212
 Winnenden, 2014/02/01

Dear Customer.



Please read and comply with these original instructions prior to the initial operation of your appliance and store them for later use or subsequent owners.

Contents

Scope of delivery	EN . . . 5
Proper use	EN . . . 5
Environmental protection	EN . . . 5
Safety	EN . . . 6
Description of the Appliance.	EN . . . 8
Before Startup	EN . . . 8
Start up	EN . . . 9
Operation	EN . . . 9
Transport	EN . . 10
Storage.	EN . . 10
Maintenance and care	EN . . 11
Troubleshooting	EN . . 11
Accessories and Spare Parts.	EN . . 12
Warranty.	EN . . 12
Technical specifications	EN . . 12
EC Declaration of Conformity.	EN . . 13

Scope of delivery

The scope of delivery of your appliance is illustrated on the packaging. Check the contents of the appliance for completeness when unpacking.

In the event of missing accessories or any transport damage, please contact your dealer.

Proper use

This high pressure cleaner is designed for domestic use only.

- for cleaning machines, vehicles, buildings, tools, facades, terraces, gardening tools, etc. by means of a high-pressure water jet (if necessary, with additional cleaning agents).
- with accessories, replacement parts and cleaning agents approved by KÄRCHER. Please observe the information accompanying the cleaning agents.

Environmental protection



The packaging material can be recycled. Please do not place the packaging into the ordinary refuse for disposal, but arrange for the proper recycling.



Old appliances contain valuable materials that can be recycled. Please arrange for the proper recycling of old appliances. Please dispose your old appliances using appropriate collection systems.



The extraction of water from public waters is prohibited in some countries.



Work with detergents must only be performed on liquid-tight work surfaces with connections to the wastewater runoff. Do not let release detergent into waters or earth.



Cleaning operations which produce oily waste water, e.g. engine washes, underbody washes, may only be carried out using washing stations equipped with an oil separator.

Notes about the ingredients (REACH)

You will find current information about the ingredients at:

www.kaercher.com/REACH

Safety

Meaning of the notes

⚠ Danger

Pointer to immediate danger, which leads to severe injuries or death.

⚠ Warning

Pointer to a possibly dangerous situation, which can lead to severe injuries or death.

⚠ Caution

Pointer to a possibly dangerous situation, which can lead to minor injuries.

Notice

Pointer to a possibly dangerous situation, which can lead to property damage.

Symbols on the machine

The appliance must not be directly connected to the public drinking water network.



- 1 Risk of damage! The appliance must only be operated laying down (horizontal).
- 2 The high pressure jet may not be directed at persons, animals, live electrical equipment or at the appliance itself.
- 3 Protect the appliance against frost.



Electric components

⚠ Danger

- Never touch the mains plug and the socket with wet hands.
- Check the power cord with mains plug for damage prior to every use. Immediately have damaged power cord replaced by an authorised customer service / electrician. Do not operate an appliance if the power cord is damaged.
- All current-conducting parts in the working area must be protected against jet water.
- The mains plug and the coupling of an extension cable must be watertight and must never lie in water. Moreover, the coupling may never lie on the ground. The use of cable reels that ensure that

the sockets are at least 60 mm above the ground is recommended.

- Make sure that the power cord or extension cable is not damaged by running over, pinching, dragging or the like. Protect the power cords from heat, oil, and sharp edges.
- ### **⚠ Warning**
- The appliance may only be connected to alternating current. The voltage must correspond with the type plate of the appliance.
 - The appliance may only be connected to an electric supply that has been installed by an electrician in accordance with IEC 60364.
 - Unsuitable electrical extension cables can be hazardous. Only use electrical extension cables outdoors which have been approved and labelled for this purpose and have an adequate cable cross-section: 1 - 10 m: 1.5 mm²; 10 - 30 m: 2.5 mm²;
 - Always fully unreel the extension cable from the cable drum.
 - For safety reasons, we recommend that you operate the appliance only via a residual current device (max. 30 mA).

Safe handling

⚠ Danger

- Check important components, such as high-pressure hose, hand spray gun and safety installations, for damage prior to every operation. Immediately replace damaged components. Do not operate appliance with damaged components.
- The high-pressure jet must not be directed at other persons or the user him-/herself to clean clothing or footwear.
- Never use the appliance to clean objects containing hazardous substances (e.g. asbestos).
- Vehicle tyres/tyre valves are susceptible to damage from the high-pressure jet and may burst. The first indication for this is a discolouration of the tyre.

Damaged vehicle tyres/tyre valves are perilous. Keep a minimum jet distance of 30 cm during cleaning!

- *Keep packaging films away from children, there is a risk of suffocation!*

⚠ Warning

- *The appliance must not be operated by children or persons who have not been instructed accordingly.*
- *This appliance is not intended for use by persons with limited physical, sensory or mental capacities or lacking experience and/or skills, unless such persons are accompanied and supervised by a person in charge of their safety or they have received precise instructions on the use of this appliance and have understood the resulting risks.*
- *Children must not play with this appliance.*
- *Supervise children to prevent them from playing with the appliance.*
- *The user must use the appliance as intended. The person must consider the local conditions and must pay attention to other persons in the vicinity when working with the appliance.*
- *High-pressure hoses, fixtures and couplings are important for the safety of the appliance. Only use high-pressure hoses, fixtures and couplings recommended by the manufacturer.*
- *Do not use the appliance when there are other persons around unless they are also wearing protective clothing.*
- *This appliance was designed to be used with detergents which are supplied or recommended by the manufacturer. The use of other detergents or chemicals may compromise the safety of the appliance.*

⚠ Caution

- *In case of extended breaks, switch the appliance off at the main switch / appliance switch or pull the mains plug.*
- *Keep a distance of at least 30 cm when using the jet for cleaning painted surfaces to avoid damage.*

- *Never leave the appliance unattended as long as it is in operation.*
- *Do not operate the appliance at temperatures below 0 °C.*

Other risks

⚠ Danger

- *Do not spray flammable liquids.*
- *Never draw in fluids containing solvents or undiluted acids and solvents! This includes petrol, paint thinner and heating oil. The spray mist is highly inflammable, explosive and poisonous. Do not use acetone, undiluted acids and solvents, as they corrode the materials used on the appliance.*
- *The appliance may not be operated in explosive atmospheres.*
- *If the appliance is used in hazardous areas (e.g. filling stations) the corresponding safety regulations must be observed.*

Personal protective equipment

Wear protective clothing and safety goggles to protect against splash back containing water or dirt.

Stability

⚠ Caution

- Create stability for the appliance prior to any work on or with the appliance to prevent accidents or damage.*
- ➔ *The stability of the appliance is warranted when it is placed onto an even surface.*

Safety Devices

⚠ Caution

Safety installations serve the protection of the user and may not be modified or bypassed.

Appliance switch

The appliance switch prevents unintentional operation of the appliance.

Lock trigger gun

This lock locks the lever of the trigger gun and prevents the inadvertent start of the appliance.

Overflow valve with pressure switch

The overflow valve prevents the permissible working pressure from being exceeded. If the lever on the trigger gun is released the pressure switch turns off the pump, the high pressure jet is stopped. If the lever is pulled the pump is turned on again.

Description of the Appliance

These operating instructions describe the maximum equipment. Depending on the model, there are differences in the scopes of delivery (see packaging).

Illustrations on fold-out page!

- 1 Storage for accessories 
- 2 Transport handle, detachable
- 3 Quick coupling for high pressure hose
- 4 Appliance switch "0/OFF"/ „I/ON“
- 5 Mains cable with mains plug
- 6 Carrying handle
- 7 Bearing wheel
- 8 Water connection with integrated sieve
- 9 Coupling element for water connection
- 10 Detergent suction hose (with sieve)
- 11 Trigger gun
- 12 Lock trigger gun
- 13 High pressure hose
- 14 Key to detach the high pressure hose from the trigger gun
- 15 Spray lance with pressure regulation (Vario Power)
Carrying out the most common cleaning tasks. The work pressure can be stagelessly regulated between "Min" and "Max". You can add detergent when "Mix" is selected.
In order to adjust the working pressure, release the lever of the hand spray gun and turn the spray lance to the desired position.
- 16 Spray lance with Dirtblaster
For strong contaminations

* Optional accessories

- 17 Washing brush
Suitable for use with detergents.

** Not included in the delivery

- 18 Water supply hose
Use a fabric reinforced water hose with a commercially available coupling. Minimum diameter 13 mm (1/2 inch); minimum length 7.5 m.

Before Startup

Attaching the Accessories

Mount loose parts delivered with appliance prior to start-up.

Illustrations on fold-out page!

Illustration **A**



- Screw the coupling element to the water connection on the appliance.

Illustration **B**

- Push the high pressure hose into the trigger gun until it locks audibly.
Note: Make sure the connection nipple is aligned correctly.
→ Check the secure connection by pulling on the high pressure hose.

Water supply

For connection values, see type plate/technical data.

Notice

Impurities in the water can damage the high-pressure pump and the accessories. For protection, the use of the KÄRCHER water filter (optional accessory, order no. 4.730-059) is recommended.

Water supply from mains

Observe regulations of water supplier.

Warning

According to applicable regulations, the appliance must never be used on the drinking water net without a system separator. A suitable system separator by KÄRCHER or alternatively a system separator according to EN 12729 type BA must be used. Water that has flown through a system separator is no longer classified as drinking water.

Notice

Always connect the system separator to the water supply, never directly to the appliance!

Drawing in water from open reservoirs

This high-pressure cleaner is suited to work with the KÄRCHER suction hose with back-flow valve (Optional accessory, order no. 4.440-238) to draw in surface water, e.g. from water butts or ponds (see specifications for max. suction height).

- Fill the suction hose with water.
- Screw the suction hose into the water connection of the appliance and insert it into the water source (e.g. rainwater drum).

Start up

Notice

Dry running of more than 2 minutes leads to damage of the high-pressure pump. If the appliance does not build up pressure within 2 minutes, switch the appliance off and proceed in accordance with the instructions in Chapter "Troubleshooting".

Illustration 

- Push the high pressure hose into the quick coupling until it locks audibly.
- Attach the water supply hose to the coupling on the water connection.
Note: The supply hose is not included.
- Connect the water supply hose to the water supply.
- Completely open the water tap.
- Insert the mains plug into the socket.
- Turn on the appliance "I/ON".

Illustration 

- Unlock the lever on the trigger gun.
- Pull on the lever of the trigger gun; the device will switch on.
Switch the appliance on for a (max. of 2 minutes) and wait until the water exits at the hand spray gun without bubbles.
- Release the lever on the trigger gun.
Note: Release the lever of the trigger gun; the device will switch off again.
High pressure remains in the system.

Illustration 

- Lock the lever on the trigger gun.

Operation

Danger

The water jet that is emitted from the high-pressure nozzle results in a repulsion power acting on the hand spray gun. Make sure that you have a firm footing and are also holding the hand spray gun and spray lance firmly.

Danger

High-pressure jets can be dangerous if improperly used. The jet may not be directed at persons, animals, live electrical equipment or at the appliance itself.

Notice

Risk of damage! The appliance must only be operated laying down (horizontal).

Notice

Car tyres, paint or sensitive surfaces such as wood should not be cleaned with the dirt blaster, as there is a risk of damage.

Notice

Risk of damage to the paintwork
When working with the washing brush, it must be free of dirt or other particles.

Illustration 

- Push the spray lance into the trigger gun and fasten it by turning it through 90°.
- Unlock the lever on the trigger gun.
- Pull on the lever of the trigger gun; the device will switch on.

Note: Release the lever of the trigger gun; the device will switch off again. High pressure remains in the system.

Working with detergent

Danger

The use of wrong detergents or chemicals can compromise the safety of the appliance. Please use exclusively KÄRCHER detergents and care products to carry out the respective cleaning task, as these were specifically developed for your appliance. The use of other detergents and care products may lead to premature wear and can invalidate your warranty claims. Please obtain information at your local dealer or request information directly from KÄRCHER.

⚠ Danger

The improper use of detergents can cause severe injuries or toxication.

When using detergents, the material data safety sheet issued by the detergent manufacturer must be adhered to, especially the instructions regarding personal protective equipment.

Illustration 

- Pull detergent suction hose as far as is required out of the housing.
- Suspend end of detergent suction hose in a container filled with detergent.
- Use spray lance with pressure regulation (Vario Power).
- Turn the spray lance to "Mix" position.
Note: This will mix the detergent with the water stream.

Recommended cleaning method

- Spray the detergent sparingly on the dry surface and allow it to react, but not to dry.
- Spray off loosened dirt with the high pressure jet.

Interrupting operation

- Release the lever on the trigger gun.
- Lock the lever on the trigger gun.
- During longer breaks (more than 5 minutes), also turn the appliance off using the "0/OFF" switch.

Finish operation

⚠ Caution

Only separate the high-pressure hose from the hand spray gun or the appliance when there is no pressure in the system.

Notice

When disconnecting the supply or high pressure hose, warm water may leak from the connections after operation.

- After operation with detergent: Run the machine for approximately 1 minute for a clear rinse.
- Release the lever on the trigger gun.
- Turn off the appliance "0/OFF".
- Turn off tap.

- Press the lever on the trigger gun to release any remaining pressure in the system.
- Lock the lever on the trigger gun.
- Disconnect the mains plug from the socket.
- Detach the appliance from the water supply.

Transport

⚠ Caution

In order to prevent accidents or injuries, mind the weight of the appliance during transport (see technical data).

When transporting by hand

Illustration 

- Lift appliance by the carrying handle and carry it.

Illustration 

- Pull out the transport handle until it audibly snaps into place.
- Pull the appliance by its transport handle.

When transporting in vehicles

- Secure the appliance against shifting and tipping over.

Storage

⚠ Caution

In order to prevent accidents or injuries, mind the weight of the appliance when choosing the storage location (see technical data).

Storing the Appliance

Prior to extended storage periods, as during the winter, also observe the instructions in the Care section.

- Park the machine on an even surface.
- Press the disconnect on the trigger gun and remove the high pressure hose from the trigger gun.
- Push the casing of the quick coupling for the high pressure hose toward the rear and disconnect the high pressure hose from the appliance.

Illustration

- Stow away the mains cable, the high-pressure hose and accessory on the appliance.

Frost protection

Notice

Appliances and accessories that are not completely drained can be destroyed by frost. Completely drain appliance and accessories and protect them against frost.

To avoid damage:

- Completely drain all water from the appliance: Switch the appliance on with detached high pressure hose and detached water supply (max. 1 minute) and wait, until no more water exits at the high pressure connection. Turn off the appliance.
- Store the appliance and the entire accessories in a frost free room.

Maintenance and care

Danger

Risk of electric shock. Turn off the appliance and remove the mains plug prior to performing any care and maintenance work.

Care

Prior to longer periods of storage, e.g. in the winter:

- Remove filter from suction hose for detergent and clean under running water.
- Pull out the sieve in the water connection using flat-nose pliers and clean under running water.

Maintenance

The appliance is maintenance free.

Troubleshooting

You can rectify minor faults yourself with the help of the following overview. If in doubt, please consult the authorized customer service.

Danger

Risk of electric shock. Turn off the appliance and remove the mains plug prior to performing any care and maintenance work.

Repair work and work on the electrical components may only be performed by an authorised customer service.

Appliance is not running

- Pull on the lever of the trigger gun; the device will switch on.
- Check whether the voltage indicated on the type plate corresponds to the voltage of the mains supply.
- Check the mains connection cable for damages.

Appliance does not start, motor hums

Voltage reduction due to weak mains supply or when using an extension cable.

- When switching on, first pull the lever of the trigger gun and then switch the appliance switch to "I/ON".

Pressure does not build up in the appliance

- Check setting at the spray lance.
- Check water supply for adequate delivery rate.
- Pull out the sieve in the water connection using flat-nose pliers and clean under running water.
- Appliance ventilation: Switch the appliance on with the high-pressure hose detached and operate (max. 2 minutes) until the water exits the high-pressure connection without bubbles. Switch off appliance and reconnect high-pressure hose.

Strong pressure fluctuations

- Clean high-pressure nozzle: Remove dirt and debris from the nozzle bore, using a needle and rinse through with water from the front.
- Check water flow quantity.

Appliance is leaking

- Slight leakage from the appliance pump is normal. If the leakage increases contact the authorized customer service.

No detergent infeed

- Use spray lance with pressure regulation (Vario Power).
Turn the spray lance to "Mix" position.
- Clean the detergent suction hose filter.
- Check the detergent suction hose for kinks.

Accessories and Spare Parts

Special accessories

Special accessories expand the possibilities of using your appliance. Please contact your KÄRCHER dealer for further information.

Spare parts

Use only original KÄRCHER spare parts. You will find a list of spare parts at the end of these operating instructions.

Warranty

The warranty terms published by the relevant sales company are applicable in each country. We will repair potential failures of your appliance within the warranty period free of charge, provided that such failure is caused by faulty material or defects in manufacturing. In the event of a warranty claim please contact your dealer or the nearest authorized Customer Service centre. Please submit the proof of purchase. Addresses can be found under:
www.kaercher.com/dealersearch

Technical specifications

	K 3.200	K 4.200	K 5.200	
Electrical connection				
Voltage	230 1~50		V	Hz
Connected load	1,7	1,9	2,1	kW
Protection class	IP X5			
Protective class	I			
Mains fuse (slow-blow)	10		A	
Water connection				
Max. feed pressure	0,8		MPa	
Max. feed temperature	40		°C	
Min. feed volume	10		l/min	
Max. Suction height	0,5		m	
Performance data				
Working pressure	11	12	12,5	MPa
Max. permissible pressure	12	13	14	MPa
Water flow rate	6,3	6,7	7,5	l/min
Max. flow rate	7,0	7,3	7,7	l/min
Detergent flow rate	0,3	0,3	0,3	l/min
Recoil force of trigger gun	13	15	17	N
Dimensions and weights				
Length	516		mm	
Width	295		mm	
Height	282		mm	
Weight, ready to operate with accessories	12,2	12,7	13,1	kg
Values determined as per EN 60335-2-79				
Hand-arm vibration value	< 2,5		m/s ²	
Uncertainty K	0,3		m/s ²	
Sound pressure level L _{pA}	75	75	77	dB(A)
Uncertainty K _{pA}	3	3	3	dB(A)
Sound power level L _{WA} + Uncertainty K _{WA}	91	91	92	dB(A)

Subject to technical changes.

EC Declaration of Conformity

We hereby declare that the machine described below complies with the relevant basic safety and health requirements of the EU Directives, both in its basic design and construction as well as in the version put into circulation by us. This declaration shall cease to be valid if the machine is modified without our prior approval.

Product: High pressure cleaner

Type: 1.630-xxx, 1.637-xxx

Relevant EU Directives

2000/14/EC

2004/108/EC

2006/42/EC (+2009/127/EC)

2011/65/EU

Applied harmonized standards

EN 50581

EN 55014-1: 2006+A1: 2009+A2: 2011

EN 55014-2: 1997+A1: 2001+A2: 2008

EN 60335-1

EN 60335-2-79

EN 61000-3-2: 2006+A1: 2009+A2: 2009

EN 61000-3-3: 2008

EN 62233: 2008

Applied conformity evaluation method

2000/14/EC: Appendix V

Sound power level dB(A)

K 3.200 K 4.200 K 5.200

Measured: 87 87 88

Guaranteed: 91 91 92

The undersigned act on behalf and under the power of attorney of the company management.



H. Jenner

CEO



S. Reiser

Head of Approbation

Authorised Documentation Representative

S. Reiser

Alfred Kärcher GmbH Co. KG

Alfred-Kärcher-Str. 28 - 40

71364 Winnenden (Germany)

Phone: +49 7195 14-0

Fax: +49 7195 14-2212

Winnenden, 2014/02/01

Cher client,



Lire cette notice originale avant la première utilisation de votre appareil, se comporter selon ce qu'elle requiert et la conserver pour une utilisation ultérieure ou pour le propriétaire futur.

Table des matières

Contenu de livraison	FR . . . 5
Utilisation conforme	FR . . . 5
Protection de l'environnement	FR . . . 5
Sécurité	FR . . . 6
Description de l'appareil	FR . . . 8
Avant la mise en service	FR . . . 9
Mise en service	FR . . . 9
Fonctionnement	FR . . 10
Transport	FR . . 11
Entreposage	FR . . 11
Entretien et maintenance	FR . . 12
Assistance en cas de panne	FR . . 12
Accessoires et pièces de rechange	FR . . 13
Garantie	FR . . 13
Caractéristiques techniques	FR . . 13
Déclaration de conformité CE	FR . . 14

Contenu de livraison

L'étendue de la fourniture de votre appareil figure sur l'emballage. Lors du déballage, contrôler l'intégralité du matériel.

S'il manque des accessoires ou en cas de dommages imputables au transport, informer immédiatement le revendeur.

Utilisation conforme

Ce nettoyeur haute pression ne doit être utilisé que pour un usage privé:

- pour le nettoyage de machines, véhicules, bâtiments, outils, façades, terrasses, outils de jardinage etc. avec un jet d'eau sous pression (et si besoin en ajoutant des détergents).
- avec des accessoires, pièces de rechange et détergents homologués par KÄRCHER. Veuillez respecter les consignes livrées avec les détergents.

Protection de l'environnement



Les matériaux constitutifs de l'emballage sont recyclables. Ne pas jeter les emballages dans les ordures ménagères, mais les remettre à un système de recyclage.



Les appareils usés contiennent des matériaux précieux recyclables lesquels doivent être apportés à un système de recyclage. Pour cette raison, utilisez des systèmes de collecte adéquats afin d'éliminer les appareils usés.



Il est dans certains pays interdit de prélever de l'eau dans les cours d'eau publics.



Les travaux avec du détergent ne doivent être faits que sur des plans de travail étanches aux liquides, avec raccord à la canalisation d'eaux usées. Ne pas laisser le détergent s'infiltrer dans les eaux ou dans le sol.



Tous travaux de nettoyage produisant des eaux usées contenant de l'huile, par exemple un nettoyage de moteur ou de bas de caisse, doivent uniquement être effectués à des postes de lavage équipés d'un séparateur d'huile.

Instructions relatives aux ingrédients (REACH)

Les informations actuelles relatives aux ingrédients se trouvent sous :

www.kaercher.com/REACH

Sécurité

Signification des remarques

⚠ Danger

Signale la présence d'un danger imminent entraînant de graves blessures corporelles et pouvant avoir une issue mortelle.

⚠ Avertissement

Signale la présence d'une situation éventuellement dangereuse pouvant entraîner de graves blessures corporelles et même avoir une issue mortelle.

⚠ Attention

Remarque relative à une situation potentiellement dangereuse pouvant entraîner des blessures légères.

Attention

Remarque relative à une situation éventuellement dangereuse pouvant entraîner des dommages matériels.

Symboles sur l'appareil

L'appareil ne doit pas être directement raccordé au réseau publique d'eau potable.



- 1 Risque d'endommagement! L'appareil ne doit être utilisé qu'en position horizontale.
- 2 Le jet haute pression ne doit être dirigé ni sur des personnes ou des animaux, ni sur des installations électriques actives, ni sur l'appareil lui-même.
- 3 Mettre l'appareil à l'abri du gel.



Composants électriques

⚠ Danger

- Ne jamais saisir la fiche secteur ni la prise de courant avec des mains humides.
- Vérifier avant chaque utilisation que le câble d'alimentation et la fiche secteur ne sont pas endommagés. Un câble d'alimentation endommagé doit immédiatement être remplacé par le service après-vente ou un électricien agréé.

Ne pas mettre en service un appareil avec un câble d'alimentation électrique endommagé.

- Toutes les pièces conductrices dans la zone de travail doivent être protégées contre les jets d'eau.
- La fiche secteur et le couplage d'une conduite de rallonge doivent être étanches et ne doivent pas reposer dans l'eau. Le raccord ne doit pas se situer sur le sol. Il est recommandé d'utiliser des enrouleurs de câble qui garantissent le fait que les prises se trouvent à au moins 60 mm au-dessus du sol.
- Veiller à ne pas abîmer ni endommager le câble d'alimentation ni le câble de rallonge en roulant dessus, en les coinçant ni en tirant violemment dessus. Protéger les câbles d'alimentation contre la chaleur, l'huile et les bords tranchants.

⚠ Avertissement

- Branchement l'appareil uniquement à du courant alternatif. La tension doit être identique avec celle indiquée sur la plaque signalétique de l'appareil.
- L'appareil doit uniquement être raccordé à un branchement électrique mis en service par un électricien conformément à la norme IEC 60364.
- Des rallonges électriques non adaptées peuvent présenter des risques. Utiliser à l'air libre uniquement des câbles de rallonge électriques autorisés et marqués de façon adéquate avec une section suffisante du conducteur :
1 - 10 m : 1,5 mm²; 10 - 30 m : 2,5 mm²
- Toujours dérouler entièrement les rallonges de l'enrouleur de câble.
- Pour des raisons de sécurité, nous recommandons que l'appareil soit exploité avec un disjoncteur de courant de défaut (max. 30 mA).

Manipulation fiable

⚠ Danger

- Avant toute utilisation, vérifier l'état des composants importants, comme le flexible haute pression, la poignée pistolet et les dispositifs de sécurité. Remplacer immédiatement les composants endommagés. Ne pas mettre en service un appareil avec des composants endommagés.
- Ne jamais diriger le jet haute pression sur soi-même ni sur d'autres personnes dans le but de nettoyer les vêtements ou les chaussures.
- Ne jamais laver au jet des objets contenant des substances nocives (par exemple de l'amiante).
- Le jet haute pression risque d'endommager les pneus/valves de véhicules et les pneus risquent d'éclater. Le premier indice d'endommagement est une décoloration du pneu. Des pneus/valves de véhicules endommagés présentent des dangers de mort. Il faut toujours se tenir au moins à 30 cm des pièces pour les laver au jet !
- Tenir les feuilles d'emballage hors de la portée d'enfants - Risque d'asphyxie !

⚠ Avertissement

- L'appareil ne doit jamais être utilisé par des enfants ni par des personnes non avisées.
- Cet appareil n'est pas destiné à être utilisé par des personnes ayant des capacités physiques, sensorielles ou mentales réduites ou manquant d'expérience et/ou de connaissances, sauf si ces mêmes personnes sont sous la supervision d'une personne responsable de leur sécurité ou ont été formées à l'utilisation de l'appareil.
- Les enfants ne doivent pas jouer avec l'appareil.
- Surveiller les enfants pour s'assurer qu'ils ne jouent pas avec l'appareil.

- L'utilisateur doit utiliser l'appareil de façon conforme. Il doit prendre en considération les données locales et lors du maniement de l'appareil, il doit prendre garde aux tierces personnes, et en particulier aux enfants.
- les flexibles haute pression, les armatures et les raccords sont importants pour la sécurité de l'appareil. N'utiliser que des flexibles haute pression, des armatures et des raccords recommandés par le fabricant.
- L'appareil ne doit jamais être utilisé si d'autres personnes se trouvent dans le rayon de portée de l'appareil, à moins que ces personnes ne portent des vêtements de protection.
- Cet appareil a été développé pour l'utilisation de détergents ayant été fournis ou recommandés par le fabricant. L'utilisation d'autres détergents ou d'autres produits chimiques peut nuire à la sécurité de l'appareil.

⚠ Attention

- Lors de pauses prolongées, mettre l'appareil hors service au niveau du sectionneur général / de l'interrupteur d'appareil ou de la fiche secteur.
- Une distance d'au moins 30 cm entre la lance et les surfaces peintes est nécessaire pour éviter tout endommagement
- Ne jamais laisser l'appareil sans surveillance lorsqu'il est en marche.
- Ne pas exploiter l'appareil à des températures inférieures à 0 °C.

Autres dangers

⚠ Danger

- Ne pas pulvériser de liquides inflammables.
- Ne jamais aspirer des liquides contenant des solvants ni des acides ou des solvants non dilués, tels que par exemple de l'essence, du diluant pour peinture ou du fioul ! Le nuage de pulvérisation est extrêmement inflammable, explosif et toxique.

Ne pas utiliser d'acétone, d'acides ni de solvants non dilués, du fait de leur effet corrosif sur les matériaux constituant l'appareil.

- Il est interdit d'utiliser l'appareil dans des domaines présentant des risques d'explosion.
- Si l'appareil est utilisé dans des zones de danger (par exemple des stations essence), il faut tenir compte des consignes de sécurité correspondantes.

Équipements de protection personnels

Pour se protéger contre les éclaboussures ou les poussières, porter le cas échéant des vêtements et des lunettes de protection.

Stabilité

⚠ Attention

Avant d'effectuer toute opération avec ou sur l'appareil, en assurer la stabilité afin d'éviter tout accident ou tout endommagement dû à une chute de l'appareil.

- ➔ La stabilité de l'appareil est assurée lorsqu'il peut être posé sur une surface plane.

Dispositifs de sécurité

⚠ Attention

Le but des dispositifs de sécurité est de protéger l'utilisateur. Ils ne doivent en aucun cas être transformés ou désactivés.

Interrupteur principal

L'interrupteur principal empêche un fonctionnement involontaire de l'appareil.

Verrouillage poignée-pistolet

Le verrouillage verrouille le levier de la poignée-pistolet et empêche un démarrage non désiré de l'appareil.

Clapet de décharge avec pressostat

Le clapet de décharge évite un dépassement de la pression de service admissible.

Si vous relâchez la gâchette, la pompe est éteinte par un manu contacteur, le jet haute pression est interrompu. Si vous appuyez à nouveau sur le levier, la pompe est remise en marche.

Description de l'appareil

Ces instructions de service décrivent l'équipement maximum. Suivant le modèle, la fourniture peut varier (voir l'emballage).

Illustrations, cf. côté escamotable !



- 1 Support pour accessoires
- 2 Poignée de transport, amovible
- 3 Accouplement rapide pour flexible haute pression
- 4 Interrupteur principal "0/OFF" / "I/ON"
- 5 Câble d'alimentation secteur avec fiche secteur
- 6 Poignée de transport
- 7 Roulette de transport
- 8 Arrivée d'eau avec tamis intégré
- 9 Raccord pour l'arrivée d'eau
- 10 Flexible d'aspiration du détergent (avec filtre)
- 11 Poignée-pistolet
- 12 Verrouillage poignée-pistolet
- 13 Flexible haute pression
- 14 Touche pour séparer le tuyau à haute pression de la poignée-pistolet
- 15 Lance avec réglage de la pression (Vario Power)
Pour les travaux courants de nettoyage. La pression de travail peut être réglée de manière continue entre « mini » et « maxi ». En position « Mix » le détergent peut être dosé.
Pour régler la pression de travail, relâcher le levier de la poignée pistolet et tourner la lance sur la position souhaitée.
- 16 Lance avec rotabuse
Pour les salissures tenaces

* Accessoire en option

- 17 Brosse de lavage
Approprié pour le travail avec du détergent.

** Pas comprise dans l'étendue de livraison

- 18 Tuyau d'alimentation d'eau
Utiliser un flexible renforcé avec un raccord standard. diamètre minimal 13 mm (1/2 pouce) ; longueur minimale 7,5 m).

Avant la mise en service

Montage des accessoires

Monter les pièces jointes en vrac à l'appareil avant la mise en service.

Illustrations, cf. côté escamotable !



Illustration **A**

→ Visser le raccord à l'arrivée d'eau de l'appareil.

Illustration **B**

→ Enficher le flexible haute pression dans la poignée-pistolet jusqu'à ce qu'il s'enclenche de manière audible.

Remarque : Veiller à un alignement correct du nippel de raccordement.

→ Contrôler que la connexion est bien fixée en tirant sur le flexible haute pression.

Alimentation en eau

Données de raccordement, voir plaque signalétique / caractéristiques techniques

Attention

Des impuretés dans l'eau peuvent endommager la pompe haute pression et les accessoires. Il est recommandé d'utiliser le filtre à eau KÄRCHER (accessoires spéciaux, référence 4.730-059).

Raccordement à la conduite d'eau du réseau public

Respecter les prescriptions de votre société distributrice en eau.

⚠ Avertissement

Selon les directives en vigueur, l'appareil ne doit jamais être exploité sans séparateur de système sur le réseau d'eau potable. Utiliser un séparateur système approprié de la Sté. KÄRCHER ou en alternative un séparateur système selon EN 12729 type BA.

L'eau qui s'est écoulée à travers un séparateur système est classifiée comme non potable.

Attention

Toujours connecter le séparateur de système à l'alimentation en eau, et jamais directement à l'appareil.

Aspiration d'eau depuis des réservoirs ouverts

Ce nettoyeur haute pression est approprié pour l'aspiration de l'eau de surface, par ex. des cuves d'eau de pluie ou étangs (hauteur manométrique maximale cf. caractéristiques techniques) avec le flexible d'aspiration avec soupape antiretour Kärcher® (accessoires spéciaux, référence 4.440-238).

→ Remplir d'eau le flexible d'aspiration.

→ Visser le flexible d'aspiration sur le raccord d'eau de l'appareil et l'accrocher dans la source d'eau (par ex. réservoir de pluie).

Mise en service

Attention

Une marche à sec de plus de 2 minutes entraîne des dommages de la pompe haute pression. Si l'appareil n'établit pas de pression dans les deux minutes, le mettre hors service et procéder de la manière indiquée dans les instructions du chapitre "Aide en cas de défauts".

Illustration **C**

→ Enficher le flexible haute pression dans le raccord rapide jusqu'à son enclenchement audible.

→ Enficher le flexible d'arrivée d'eau sur le raccord sur le raccord d'alimentation en eau.

Remarque : Le flexible d'alimentation n'est pas compris dans la livraison.

→ Raccorder le flexible d'eau à l'alimentation en eau.

→ Ouvrir le robinet d'eau complètement.

→ Brancher la fiche secteur dans une prise de courant.

→ Interrupteur principal sur "I/ON".

Illustration **D**

→ Déverrouiller la manette de la poignée-pistolet.

→ Tirer le levier, l'appareil se met en service.

Laisser l'appareil en service (2 minutes au maximum) jusqu'à ce que l'eau ressorte sans bulles au niveau de la poignée-pistolet.

→ Relâcher la manette de la poignée-pistolet.

Remarque : Si le levier est relâché, l'appareil se met hors service. La haute pression est conservée dans le système.

Illustration 

→ Verrouiller le levier de la poignée-pistolet.

Fonctionnement

Danger

Le jet d'eau sortant de la buse haute pression provoque une force de recul sur la poignée pistolet. Veiller à adopter une position stable et à tenir la poignée et la lance fermement.

Danger

Une utilisation incorrecte des jets haute pression peut présenter des dangers. Le jet ne doit pas être dirigé sur des personnes, des animaux, des installations électriques actives ni sur l'appareil lui-même.

Attention

Risque d'endommagement! L'appareil ne doit être utilisé qu'en position horizontale.

Attention

Ne pas nettoyer les pneus, la carrosserie ou les surfaces sensibles telles que le bois avec la rotabuse pour éviter tout endommagement.

Attention

Risque d'endommagement de la peinture
Lors des travaux avec la brosse de lavage, celle-ci doit être exempte de salissures et d'autres particules.

Illustration 

→ Raccorder la lance à la poignée-pistolet et la fixer en effectuant une rotation à 90°.

→ Déverrouiller la manette de la poignée-pistolet.

→ Tirer le levier, l'appareil se met en service.

Remarque : Si le levier est relâché, l'appareil se met hors service. La haute pression est conservée dans le système.

Travail avec le détergent

Danger

L'utilisation de mauvais détergents ou d'autres produits chimiques peut nuire à la sécurité de l'appareil.

Utilisez pour la tâche de nettoyage respective exclusivement des détergents et des produits d'entretien Kärcher®, car ceux-ci ont été mis au point spécialement pour une utilisation avec votre appareil. L'emploi d'autres détergents ou produits de soin peut entraîner une usure plus rapide et l'annulation de la garantie. Veuillez vous informer chez votre distributeur spécialisé ou consultez Kärcher® directement.

Danger

La mauvaise utilisation de détergents peut entraîner de sérieuses blessures ou des intoxications.

Lors de l'utilisation de détergents, la fiche de données de sécurité du fabricant du détergent doit être respectée, notamment les remarques relatives à l'équipement de protection personnel.

Illustration 

→ Tirer le flexible d'aspiration pour le détergent du logement à la longueur souhaitée.

→ Plonger le flexible d'aspiration pour le détergent dans un récipient contenant une solution de détergent.

→ Utiliser la lance avec réglage de la pression (Vario Power).

→ Tourner la lance sur la position "Mix".

Remarque : Ainsi, la solution de détergent est mélangée au jet d'eau lors du fonctionnement.

Méthode de nettoyage conseillée

→ Pulvériser le détergent sur la surface sèche et laisser agir sans toutefois le laisser sécher complètement.

→ Retirer les saletés dissoutes au moyen du jet haute pression.

Interrompre le fonctionnement

- Relâcher la manette de la poignée-pistolet.
- Verrouiller le levier de la poignée-pistolet.
- En cas de pauses de longue durée (plus de 5 minutes), mettre en plus l'appareil hors service avec l'interrupteur "0/OFF".

Fin de l'utilisation

⚠ Attention

Séparer le tuyau haute pression de la poignée-pistolet ou de l'appareil uniquement quand il n'y a pas de pression dans le système.

Attention

En cas de séparation du flexible d'amenée ou haute pression, de l'eau chaude peut s'échapper des raccords avec le fonctionnement.

- Après le travail avec le détergent : exploiter l'appareil pendant 1 minute environ pour le rincer.
- Relâcher la manette de la poignée-pistolet.
- Mettre l'appareil hors service "0/OFF".
- Fermer le robinet d'eau.
- Actionner la gachette de la poignée-pistolet afin de faire échapper la pression restante dans le système.
- Verrouiller le levier de la poignée-pistolet.
- Retirer la fiche secteur de la prise de courant.
- Séparer l'appareil de l'alimentation en eau.

Transport

⚠ Attention

Afin d'éviter tout accident ou toute blessure lors du transport, tenir compte du poids de l'appareil (voir les caractéristiques techniques).

Transport manuel

Illustration **H**

- Soulever l'appareil avec la poignée et le porter.

Illustration **I**

- Sortir la poignée de transport ; elle s'enclenche de manière audible.
- Tirer l'appareil à l'aide de la poignée de transport.

Transport dans des véhicules

- Freiner l'appareil pour l'empêcher de glisser et de basculer.

Entreposage

⚠ Attention

Afin d'éviter tout accident ou toute blessure, tenir compte du poids de l'appareil (voir les caractéristiques techniques) en choisissant son emplacement pour le stockage.

Ranger l'appareil

En cas de stockage prolongé, par ex. en hiver, respecter en plus les recommandations fournies au chapitre Entretien.

- Garer l'appareil sur une surface plane.
- Appuyer sur la touche de séparation de la poignée-pistolet et séparer le flexible haute pression de celle-ci.
- Pousser le logement du couplage rapide pour le flexible haute pression dans le sens de la flèche et sortir le flexible haute pression.

Illustration **J**

- Ranger le câble d'alimentation, le flexible à haute pression et l'accessoire sur l'appareil.

Protection antigel

Attention

Des appareils et des accessoires qui n'ont pas été complètement vidés peuvent être détruits par le gel. Vider complètement l'appareil et les accessoires et les mettre à l'abri du gel.

Pour éviter des dommages :

- Vider complètement l'eau de l'appareil : Mettre l'appareil en service sans le flexible haute pression raccordé et sans alimentation d'eau raccordé (max. 1 min.) et attendre jusqu'à ce qu'il ne sorte plus d'eau du raccord haute pression. Désactiver l'appareil.
- Conserver l'appareil et l'intégralité des accessoires dans un endroit à l'abri du gel.

Entretien et maintenance

⚠ Danger

Risque d'électrocution. Avant tout travail d'entretien et de maintenance, mettre l'appareil hors tension et débrancher la fiche secteur.

Entretien

Avant un stockage prolongé, par exemple en hiver :

- Retirer le filtre du flexible d'aspiration pour détergent et le nettoyer à l'eau courante.
- Enlever le tamis de l'arrivée d'eau à l'aide d'une pince et le nettoyer à l'eau courante.

Maintenance

L'appareil ne nécessite aucune maintenance.

Assistance en cas de panne

Il est possible de résoudre des pannes sans trop grande gravité en utilisant la liste suivante.

En cas de doute, s'adresser au service après-vente agréé.

⚠ Danger

Risque d'électrocution. Avant tout travail d'entretien et de maintenance, mettre l'appareil hors tension et débrancher la fiche secteur.

Seul le service après-vente agréé est autorisé à effectuer des travaux de réparation ou des travaux concernant les pièces électriques de l'appareil.

L'appareil ne fonctionne pas

- Tirer le levier de la poignée pistolet, l'appareil se met en service.
- Vérifier que la tension indiquée sur la plaque signalétique correspond à la tension de la prise de courant.
- Vérifier si le câble d'alimentation est endommagé

L'appareil ne démarre pas, le moteur ronronne

Chute de tension en raison d'un réseau électrique faible ou dans le cas de l'utilisation d'un câble de rallonge.

- Lors de la mise en service, tirer en premier sur le levier de la poignée-pistolet, puis mettre l'interrupteur principal sur "I/ON".

L'appareil ne monte pas en pression

- Contrôler le réglage sur la lance.
- Vérifier la présence d'un débit suffisant au niveau de l'alimentation en eau.
- Enlever le tamis de l'arrivée d'eau à l'aide d'une pince et le nettoyer à l'eau courante.
- Purger l'appareil : Mettre l'appareil en service sans flexible haute pression et attendre (max. 2 minutes) jusqu'à ce qu'il s'écoule de l'eau sans bulle du raccord haute pression. Mettre l'appareil hors tension et raccorder le flexible haute pression.

Fluctuations de pression importantes

- Nettoyer la buse à haute pression : Ôtez les salissures situées dans l'orifice de la buse à l'aide d'une aiguille et rincez-la avec de l'eau.
- Contrôler la quantité d'eau alimentée.

Appareil non étanche

- Une fuite minime au niveau de l'appareil peut survenir sous certaines conditions techniques. Si la fuite est importante, contacter le service après-vente agréé.

Le détergent n'est pas aspirée

- Utiliser la lance avec réglage de la pression (Vario Power).
Tourner la lance sur la position "Mix".
- Nettoyer le filtre situé sur le flexible d'aspiration du détergent.
- Vérifier que le flexible d'aspiration à détergent n'est plié en aucun endroit.

Accessoires et pièces de rechange

Accessoires en option

Les accessoires spéciaux élargissent le champ d'action de votre appareil. Vous trouverez de plus amples informations chez votre revendeur Kärcher®.

Pièces de rechange

Utiliser uniquement des pièces de rechange de la marque Kärcher®. Vous trouverez une liste des pièces de rechanges à la fin de cette notice.

Garantie

Dans chaque pays, les conditions de garantie en vigueur sont celles publiées par notre société de distribution responsable. Les éventuelles pannes sur l'appareil sont réparées gratuitement dans le délai de validité de la garantie, dans la mesure où celles-ci relèvent d'un défaut matériel ou d'un vice de fabrication. En cas de recours en garantie, adressez-vous à votre revendeur ou au service après-vente agréé le plus proche munis de votre preuve d'achat. Vous trouverez les adresses sous : www.kaercher.com/dealersearch

Caractéristiques techniques

	K 3.200	K 4.200	K 5.200	
Branchement électrique				
Tension	230 1~50		V Hz	
Puissance de raccordement	1,7	1,9	2,1	kW
Degré de protection	IP X5			
Classe de protection	I			
Protection du réseau (à action retardée)	10		A	
Arrivée d'eau				
Pression d'alimentation (max.)	0,8		MPa	
Température d'alimentation (max.)	40		°C	
Débit d'alimentation (min.)	10		l/min	
Hauteur max. de l'aspiration	0,5		m	
Performances				
Pression de service	11	12	12,5	MPa
Pression maximale admissible	12	13	14	MPa
Débit (eau)	6,3	6,7	7,5	l/min
Débit maximum	7,0	7,3	7,7	l/min
Débit (détergent)	0,3	0,3	0,3	l/min
Force de réaction sur la poignée-pistolet	13	15	17	N
Dimensions et poids				
Longueur	516		mm	
Largeur	295		mm	
Hauteur	282		mm	
Poids, opérationnel avec accessoires	12,2	12,7	13,1	kg
Valeurs déterminées selon EN 60335-2-79				
Valeur de vibrations bras-main	< 2,5		m/s ²	
Incertitude K	0,3		m/s ²	
Niveau de pression sonore L _{pA}	75	75	77	dB(A)
Incertitude K _{pA}	3	3	3	
Niveau de pression sonore L _{WA} + incertitude K _{WA}	91	91	92	dB(A)

Sous réserve de modifications techniques.

Déclaration de conformité CE

Nous certifions par la présente que la machine spécifiée ci-après répond de par sa conception et son type de construction ainsi que de par la version que nous avons mise sur le marché aux prescriptions fondamentales stipulées en matière de sécurité et d'hygiène par les directives européennes en vigueur. Toute modification apportée à la machine sans notre accord rend cette déclaration invalide.

Produit: Nettoyeur haute pression

Type: 1.630-xxx, 1.637-xxx

Directives européennes en vigueur :

2000/14/CE

2004/108/CE

2006/42/CE (+2009/127/CE)

2011/65/UE

Normes harmonisées appliquées :

EN 50581

EN 55014-1: 2006+A1: 2009+A2: 2011

EN 55014-2: 1997+A1: 2001+A2: 2008

EN 60335-1

EN 60335-2-79

EN 61000-3-2: 2006+A1: 2009+A2: 2009

EN 61000-3-3: 2008

EN 62233: 2008

Procédures d'évaluation de la conformité

2000/14/CE: Annexe V

Niveau de puissance acoustique dB(A)

	K 3.200	K 4.200	K 5.200
Mesuré:	87	87	88
Garanti:	91	91	92

Les soussignés agissent sur ordre et sur procuration de la Direction commerciale.

H. Jenner
CEO

S. Reiser
Head of Approbation

Responsable de la documentation:

S. Reiser

Alfred Kärcher GmbH Co. KG

Alfred-Kärcher-Str. 28 - 40

71364 Winnenden (Germany)

Téléphone : +49 7195 14-0

Télécopieur : +49 7195 14-2212

Winnenden, 2014/02/01

Gentile cliente,



Prima di utilizzare l'apparecchio per la prima volta, leggere le presenti istruzioni originali, seguirle e conservarle per un uso futuro o in caso di rivendita dell'apparecchio.

Indice

Fornitura	IT . . . 5
Uso conforme a destinazione. . .	IT . . . 5
Protezione dell'ambiente	IT . . . 5
Sicurezza	IT . . . 5
Descrizione dell'apparecchio . . .	IT . . . 8
Prima della messa in funzione . .	IT . . . 8
Messa in funzione	IT . . . 9
Funzionamento	IT . . . 9
Trasporto	IT . . 10
Supporto.	IT . . 11
Cura e manutenzione.	IT . . 11
Guida alla risoluzione dei guasti	IT . . 11
Accessori e ricambi	IT . . 12
Garanzia.	IT . . 12
Dati tecnici	IT . . 13
Dichiarazione di conformità CE	IT . . 13

Fornitura

La fornitura del Suo apparecchio è riportata sulla confezione. Controllare che il contenuto dell'imballaggio sia completo.

In caso di accessori assenti o danni dovuti al trasporto si prega di contattare il rivenditore.

Uso conforme a destinazione

Utilizzate questa idropulitrice esclusivamente nell'uso domestico:

- per la pulizia di macchine, veicoli, edifici, attrezzi, facciate, terrazzi, attrezzi da giardinaggio ecc. con getto d'acqua ad alta pressione (se necessario con l'aggiunta di detersivi).
- con accessori, ricambi e detersivi omologati da KÄRCHER. Rispettate le indicazioni allegate ai detersivi.

Protezione dell'ambiente



Tutti gli imballaggi sono riciclabili. Gli imballaggi non vanno gettati nei rifiuti domestici, ma consegnati ai relativi centri di raccolta.



Gli apparecchi dimessi contengono materiali riciclabili preziosi e vanno perciò consegnati ai relativi centri di raccolta. Si prega quindi di smaltire gli apparecchi dimessi mediante i sistemi di raccolta differenziata.



Il prelievo di acqua da impianti di acque pubbliche in alcuni paesi non è consentito.



Gli interventi con detersivi possono essere eseguiti solo su superfici di lavoro impermeabili con collegamento alla canalizzazione dell'acqua sporca. Non fare infiltrare il detersivo nelle acque di scarico o nel terreno.



I lavori di pulizia durante i quali si produce acqua di scarico contenente olio, per es. la pulizia di motori, di sottoscocche vanno effettuati esclusivamente in luoghi di lavaggio provvisti di separatori d'olio.

Avvertenze sui contenuti (REACH)

Informazioni aggiornate sui contenuti sono disponibili all'indirizzo:

www.kaercher.com/REACH

Sicurezza

Significato delle avvertenze

Pericolo

Indica un pericolo imminente che determina lesioni gravi o la morte.

Attenzione

Indica una probabile situazione pericolosa che potrebbe determinare lesioni gravi o la morte.

Attenzione

Indica una probabile situazione pericolosa che potrebbe causare lesioni leggere.

Attenzione

Indica una probabile situazione pericolosa che potrebbe determinare danni alle cose.

Simboli riportati sull'apparecchio

L'apparecchio non deve essere collegato direttamente alla rete idrica pubblica.



- 1 **Rischio di danneggiamento!** L'apparecchio deve essere fatto funzionare solo in posizione stesa (orizzontale).
- 2 Il getto ad alta pressione non va mai puntato su persone, animali, equipaggiamenti elettrici attivi o sull'apparecchio stesso.
- 3 Proteggere l'apparecchio dal gelo.



Componenti elettrici

⚠ Pericolo

- Mai toccare e afferrare la spina e la presa elettrica con mani bagnate.
- Prima di ogni utilizzo controllare che il cavo di allacciamento alla rete e la spina di alimentazione non presentino danni. Fare sostituire immediatamente il cavo di allacciamento alla rete danneggiato dal servizio clienti autorizzato/ da un elettricista specializzato. Non mettere in funzione l'apparecchio se il cavo di allacciamento alla rete è danneggiato.
- Tutti i componenti conduttori nell'area di lavoro devono essere protetti contro i getti di acqua.
- La spina di alimentazione e il giunto di un cavo prolunga utilizzati devono essere a tenuta d'acqua e non devono trovarsi in acqua. Il giunto non deve essere appoggiato a terra. Si consiglia di utilizzare tamburi avvolgicavo, i quali garantiscono che le prese si trovino almeno 60 mm sopra il pavimento.
- Prestare attenzione che il cavo di allacciamento alla rete o il cavo prolunga non vengano lesionato o danneggiati passandovi sopra, schiacciandoli, tirandoli o simili. Proteggere i cavi di collegamento elettrico dal calore, dall'olio e da spigoli affilati.

⚠ Attenzione

- Collegare l'apparecchio solo alla corrente alternata. La tensione deve corrispondere a quella indicata sulla targhetta tipo dell'apparecchio.
- Collegare l'apparecchio solo ad un allacciamento elettrico installato da un installatore elettrico in conformità alla norma IEC 60364.
- Prolunghe di cavi elettrici non adatte possono risultare pericolose. All'aperto utilizzare solo prolunghe di cavi elettrici omologate e contrassegnate con sezione cavo sufficiente: 1 - 10 m: 1,5 mm²; 10 - 30 m: 2,5 mm²
- Srotolare la prolunga cavo sempre completamente dal tamburo avvolgicavo.
- Per motivi di sicurezza si consiglia in linea di principio di utilizzare l'apparecchio solo con un interruttore differenziale (max. 30 mA).

Uso sicuro

⚠ Pericolo

- Prima di ogni utilizzo dell'apparecchio verificare i componenti principali, come tubo flessibile ad alta pressione, pistola di spruzzo e i dispositivi di sicurezza riportano dei danni. Sostituire immediatamente i componenti danneggiati. Non mettere in funzione l'apparecchio con componenti danneggiati.
- Non puntare il getto ad alta pressione su altri o su se stessi per pulire indumenti o calzature.
- Non spruzzare oggetti che contengono sostanze nocive alla salute (ad esempio amianto).
- Pneumatici/ valvole di pneumatici possono essere danneggiati e scoppiare a causa del getto ad alta pressione. Il primo segno è dato dal cambiamento del colore del pneumatico. Pneumatici/ valvole di pneumatici danneggiati possono essere pericolosissimi e causare la morte. Mantenere una distanza del getto di almeno 30 cm durante la pulizia!
- Tenere le pellicole di imballaggio fuori dalla portata dei bambini. Pericolo di asfissia!

⚠ Attenzione

- *L'apparecchio non deve essere utilizzato da bambini e da persone non autorizzate.*
- *Questo apparecchio non è indicato per essere usato da persone con delle limitate capacità fisiche, sensoriali o mentali e da persone che abbiano poca esperienza e/o conoscenza dell'apparecchio a meno che non vengano supervisionati per la loro sicurezza da una persona incaricata o che abbiano da questa ricevuto istruzioni su come usare l'apparecchio e dei pericoli da esso derivante.*
- *I bambini non devono giocare con l'apparecchio.*
- *Sorvegliare i bambini per assicurarsi che non giochino con l'apparecchio.*
- *L'utente deve utilizzare l'apparecchio in modo conforme alla sua destinazione. Esso deve rispettare le condizioni del luogo e durante il lavoro con l'apparecchio, fare attenzione alle persone presenti sul luogo circostante.*
- *I tubi flessibili ad alta pressione, i raccordi e i giunti di accoppiamento sono importanti per la sicurezza dell'apparecchio. Utilizzare solo tubi flessibili ad alta pressione, raccordi e giunti di accoppiamento consigliati dal fabbricante.*
- *Non utilizzare l'apparecchio in presenza di persone nelle immediate vicinanze, a meno che non indossino indumenti protettivi adeguati.*
- *Questo apparecchio è stato sviluppato per essere utilizzato con i detergenti forniti dal produttore o da lui consigliati. L'utilizzo di altri detergenti o agenti chimici può compromettere la sicurezza dell'apparecchio.*

⚠ Attenzione

- *In caso di pause di lavoro prolungate disattivare l'apparecchio dall'interruttore principale / interruttore dell'apparecchio o tirare la spina di rete.*
- *Mantenere una distanza minima di 30 cm dal getto durante la pulizia di superfici verniciate, in modo da evitare danneggiamenti.*

- *Non lasciare mai l'apparecchio incustodito quando è in funzione.*
- *Non utilizzare l'apparecchio in caso di temperature inferiori a 0 °C.*

Altri pericoli

⚠ Pericolo

- *Non nebulizzare alcun liquido infiammabile.*
- *Non aspirare mai liquidi contenenti solventi o acidi indiluiti o solventi! Ne fanno parte ad esempio benzina, diluenti per vernici o gasolio. La nebbia di polverizzazione è altamente infiammabile, esplosiva e velenosa. Non utilizzare acetone, acidi indiluiti e solventi, in quanto corrodono i materiali utilizzati nell'apparecchio.*
- *È interdetto fare funzionare l'apparecchio in aree potenzialmente a rischio di esplosione.*
- *In caso di utilizzo dell'apparecchio in aree a rischio (ad esempio nelle stazioni di servizio) devono essere rispettate le relative norme di sicurezza.*

Dispositivi di protezione individuale

Per proteggersi dagli spruzzi d'acqua o di sporco indossare indumenti e occhiali di protezione adatti.

Stabilità dell'apparecchio

⚠ Attenzione

Prima di qualsiasi attività con o sull'apparecchio è necessario renderlo stabile per evitare incidenti o danneggiamenti dovuti dalla caduta dell'apparecchio.

- ➔ *La stabilità dell'apparecchio è garantita quando viene posizionato su una superficie piana.*

Dispositivi di sicurezza

⚠ Attenzione

I dispositivi di sicurezza servono alla protezione dell'utente e non devono essere modificati o essere aggirati.

Interruttore dell'apparecchio

L'interruttore dell'apparecchio impedisce l'azionamento accidentale dell'apparecchio.

Blocco della pistola a spruzzo

Il dispositivo di blocco inibisce la leva della pistola a spruzzo ed impedisce l'azionamento accidentale dell'apparecchio.

Valvola di troppopieno con pressostato

La valvola di troppo pieno impedisce che venga superata la pressione di esercizio massima consentita.

Se si allenta la leva della pistola a spruzzo, il pressostato spegne la pompa, il getto ad alta pressione si ferma. Se si tira la leva, si riattiva la pompa.

Descrizione dell'apparecchio

In questo manuale d'uso è descritta la dotazione massima. In base al modello si possono verificare delle differenze nella fornitura (vedi imballaggio).

Figure riportate sulla pagina pieghevole!



- 1 Custodia degli accessori
- 2 Maniglia per trasporto, estraibile
- 3 Giunto rapido per tubo flessibile di alta pressione
- 4 Interruttore dell'apparecchio „0/OFF“ / „I/ON“
- 5 Cavo di allacciamento alla rete con connettore
- 6 Maniglia di trasporto
- 7 Ruota trasporto
- 8 Collegamento dell'acqua con filtro montato
- 9 Giunto per collegamento dell'acqua
- 10 Tubo flessibile di aspirazione per detergente (con filtro)
- 11 Pistola a spruzzo
- 12 Blocco della pistola a spruzzo.
- 13 Tubo flessibile alta pressione
- 14 Tasto per scollegare il tubo flessibile di alta pressione dalla pistola a spruzzo
- 15 Lancia con regolazione della pressione (Vario Power)

Per i compiti di pulizia più comuni. La pressione di esercizio può essere regolata in continuo tra "Min" e "Max". In posizione „Mix“ è possibile aggiungere del detergente.

Per regolare la pressione di lavoro, rilasciare la pistola a spruzzo e girare la lancia alla posizione desiderata.

- 16 Lancia con fresa per lo sporco
Per lo sporco più resistente

* Accessori opzionali

- 17 Spazzola di lavaggio
Adatto per interventi con detersivi.

** Non rientra nella dotazione

- 18 Tubo di alimentazione acqua
Utilizzare un tubo flessibile per l'acqua rafforzato di tessuto con un giunto commerciale. Diametro minimo 13 mm (1/2 pollice); Lunghezza minima 7,5 m.

Prima della messa in funzione

Montaggio degli accessori

Prima della messa in funzione montare i componenti singoli dell'apparecchio.

Figure riportate sulla pagina pieghevole!



Figura 

→ Avvitare il giunto fornito sul collegamento acqua dell'apparecchio.

Figura 

→ Introdurre il tubo di alta pressione alla pistola a spruzzo fino al suo aggancio.

Avviso: Verificare la corretta posizione del nipplo di raccordo.

→ Accertarsi del corretto aggancio tirando il tubo flessibile di alta pressione.

Alimentazione dell'acqua

Valori di collegamento: vedi targhetta e Dati tecnici.

Attenzione

Impurità nell'acqua possono danneggiare la pompa ad alta pressione e gli accessori. Consigliamo come protezione di utilizzare il filtro per l'acqua KÄRCHER (accessorio speciale, codice d'ordine 4.730-059).

Alimentazione da rete idrica

Rispettare le disposizioni fornite dalla società per l'approvvigionamento idrico.

Attenzione

Secondo quanto prescritto dalle regolamentazioni in vigore, l'apparecchio non deve mai essere usato senza separatore di

sistema alla rete idrica. Utilizzare un idoneo separatore di sistema della ditta KÄRCHER oppure in alternativa un separatore di sistema secondo la norma EN 12729 tipo BA.

L'acqua che scorre attraverso un separatore di sistema non è più classificata come acqua potabile.

Attenzione

Collegare il separatore di sistema sempre alla mandata dell'acqua, mai direttamente all'apparecchio.

Aspirazione di acqua da contenitori aperti

Questa idropulitrice con il tubo di aspirazione KÄRCHER con valvola di non ritorno (accessorio speciale, N. ordine 4.440-238) è adatta all'aspirazione di acqua di superficie per es. da raccoglitori di acqua piovana o da stagni (altezza di aspirazione max. vedi Dati tecnici).

→ Riempire il tubo flessibile di aspirazione con acqua.

→ Avvitare il tubo flessibile di aspirazione al raccordo dell'acqua dell'apparecchio ed agganciarlo alla fonte (ad es. raccoglitore di acqua piovana).

Messa in funzione

Attenzione

Un funzionamento a secco di oltre 2 minuti determina dei danneggiamenti sulla pompa ad alta pressione. Nel caso in cui l'apparecchio non produca alcuna pressione entro 2 minuti, spegnere l'apparecchio e procedere secondo le indicazioni riportate al capitolo „Guida alla risoluzione dei guasti“.

Figura 

→ Introdurre il tubo di alta pressione nel giunto rapido fino al suo aggancio.

→ Infilare il tubo flessibile di mandata dell'acqua sul giunto dell'attacco d'acqua.

Avviso: Il tubo flessibile di alimentazione non è in dotazione.

→ Collegare il tubo flessibile acqua all'alimentazione idrica.

→ Aprire completamente il rubinetto.

→ Inserire la spina in una presa elettrica.

→ Accendere l'apparecchio „I/ON“.

Figura 

→ Sbloccare la leva della pistola a spruzzo.

→ Tirare la leva e l'apparecchio si attiva. Fare funzionare l'apparecchio (max. 2 minuti), finché l'acqua fuoriesce priva di bolle d'aria dalla pistola a spruzzo manuale.

→ Rilasciare la leva della pistola a spruzzo.

Avviso: Quando si rilascia la leva, l'apparecchio si spegne. L'alta pressione nel sistema resta invariata.

Figura 

→ Bloccare la leva della pistola a spruzzo.

Funzionamento

Pericolo

L'uscita del getto d'acqua dall'ugello d'alta pressione causa una forza repulsiva sulla pistola a spruzzo. Assumere una posizione stabile, tenere con forza la pistola a spruzzo e la lancia.

Pericolo

Getti ad alta pressione possono risultare pericolosi se usati in modo non conforme a destinazione. Il getto non va mai puntato su persone, animali, equipaggiamenti elettrici attivi o sull'apparecchio stesso.

Attenzione

Rischio di danneggiamento! L'apparecchio deve essere fatto funzionare solo in posizione stesa (orizzontale).

Attenzione

Non usare la fresa per pulire pneumatici di auto, vernici o superfici sensibili, rischio di danneggiamento.

Attenzione

Pericolo di danni alla vernice

Per lavori con spazzola di lavaggio, questa deve essere esente da sporco o altre particelle.

Figura 

→ Inserire la lancia sulla pistola a spruzzo e fissarla con una rotazione di 90°.

→ Sbloccare la leva della pistola a spruzzo.

→ Tirare la leva e l'apparecchio si attiva.

Avviso: Quando si rilascia la leva, l'apparecchio si spegne. L'alta pressione nel sistema resta invariata.

Operare con detergente

⚠ Pericolo

L'utilizzo di detersivi o agenti chimici errati può compromettere la sicurezza dell'apparecchio.

Utilizzare per il relativo intervento di pulizia solo detersivi e prodotti di cura KÄR-CHER poiché sviluppati appositamente per l'utilizzo con il vostro apparecchio. L'utilizzo di altri detersivi e prodotti di cura può determinare una più rapida usura e la cancellazione dei diritti di garanzia. Per maggiori informazioni rivolgetevi ai negozi specializzati o direttamente a KÄRCHER.

⚠ Pericolo

L'uso sbagliato di detersivi può causare lesioni gravi o avvelenamenti.

All'impiego di detersivi va osservata la scheda tecnica di sicurezza del produttore del detergente, in particolare le indicazioni riguardo all'equipaggiamento di protezione individuale.

Figura 

- Estrarre dall'alloggiamento il tubo flessibile di aspirazione per detergente necessario.
- Appendere il tubo flessibile di aspirazione per detergente in un contenitore con una soluzione detergente.
- Utilizzare la lancia con regolazione della pressione (Vario Power).
- Ruotare la lancia in posizione „Mix“.

Avviso: In questo modo durante il funzionamento al getto d'acqua viene aggiunta la soluzione detergente.

Metodo di pulizia consigliato

- Spruzzare misuratamente il detergente e lasciare agire (non asciugare) sulla superficie asciutta.
- Sciacquare lo sporco sciolto con il getto alta pressione.

Interrompere il funzionamento

- Rilasciare la leva della pistola a spruzzo.
- Bloccare la leva della pistola a spruzzo.

- Durante pause di lavoro prolungate (più di 5 min.) spegnere anche l'apparecchio „0/OFF“.

Terminare il lavoro

⚠ Attenzione

Scollare il tubo flessibile ad alta pressione dalla pistola a spruzzo o dall'apparecchio, solo quando la pressione è scaricata dal sistema.

Attenzione

Quando si scollega il tubo flessibile di mandata o di alta pressione, dopo il funzionamento potrebbe fuoriuscire dell'acqua calda dai raccordi.

- Dopo gli interventi con il detergente: Sciacquare l'apparecchio in funzione per circa 1 minuto.
- Rilasciare la leva della pistola a spruzzo.
- Spegnere l'apparecchio „0/OFF“.
- Chiudere il rubinetto.
- Premere la leva della pistola a spruzzo in modo da scaricare la pressione ancora presente nel sistema.
- Bloccare la leva della pistola a spruzzo.
- Togliere la spina di alimentazione dalla presa.
- Scollegare l'apparecchio dall'alimentazione idrica.

Trasporto

⚠ Attenzione

Per prevenire incidenti o lesioni durante il trasporto è necessario osservare il peso dell'apparecchio (vedi Dati tecnici).

Posizione manuale

Figura 

- Sollevare l'apparecchio con l'apposito manico e trasportarlo.

Figura 

- Estrarre il manico di trasporto finché si aggancia udibilmente.
- Sollevare l'apparecchio dal manico di trasporto.

Posizione in veicoli

- Bloccare l'apparecchio in modo tale che non possa scivolare o ribaltarsi.

Supporto

⚠ Attenzione

Per prevenire incidenti o lesioni nella scelta del luogo di stoccaggio è necessario osservare il peso dell'apparecchio (vedi Dati tecnici).

Deposito dell'apparecchio

Prima di depositi di lunga durata, per es. in inverno, rispettare anche le avvertenze riportate al capitolo Cura.

- Depositare la spazzatrice su una superficie piana.
- Premere il tasto di sblocco sulla pistola a spruzzo e scollegare il tubo flessibile di alta pressione dalla pistola a spruzzo.
- Premere l'alloggiamento del giunto rapido per il tubo flessibile di alta pressione nella direzione della freccia ed estrarre il tubo flessibile di alta pressione.

Figura 

- Conservare il cavo di allacciamento alla rete, il tubo flessibile di alta pressione e gli accessori all'apparecchio.

Antigelo

Attenzione

Apparecchi e accessori non completamente svuotati potrebbero venire danneggiati dal gelo. Svuotare completamente l'apparecchio e gli accessori e proteggerli dal gelo.

Per evitare danni:

- Svuotare completamente l'acqua dall'apparecchio: accendere l'apparecchio senza il tubo flessibile di alta pressione collegato e senza l'alimentazione idrica collegata (max. 1 min) ed attendere fino a quando dal raccordo di alta pressione non fuoriesce più dell'acqua. Spegnerne l'apparecchio.
- Conservare l'apparecchio e tutti gli accessori in un ambiente protetto dal gelo.

Cura e manutenzione

⚠ Pericolo

Pericolo di scossa elettrica. Prima di ogni attività di cura e di manutenzione, spegnere l'apparecchio e staccare la spina.

Cura

Prima di depositi di lunga durata, per es. in inverno:

- Staccare il filtro dal tubo flessibile di aspirazione per detergente e lavarlo sotto acqua corrente.
- Estrarre il filtro nel raccordo dell'acqua con una pinza piatta e lavarlo sotto acqua corrente.

Manutenzione

L'apparecchio è senza manutenzione.

Guida alla risoluzione dei guasti

Piccoli guasti o disfunzioni possono essere eliminati seguendo le seguenti istruzioni. In caso di dubbi si prega di rivolgersi al servizio assistenza autorizzato.

⚠ Pericolo

Pericolo di scossa elettrica. Prima di ogni attività di cura e di manutenzione, spegnere l'apparecchio e staccare la spina.

Lavori di riparazione e lavori su componenti elettrici possono essere effettuati solo dal servizio clienti autorizzato.

L'apparecchio non funziona

- Tirare la leva della pistola a spruzzo e l'apparecchio si attiva.
- Controllare se la tensione dichiarata sulla targhetta coincide con la tensione della fonte di energia.
- Verificare la presenza di eventuali danni sul cavo di allacciamento alla rete.

L'apparecchio non si accende, il motore emette un ronzio

Calo della tensione a causa di una bassa corrente o in caso di utilizzo di una prolunga.

- All'attivazione tirare prima la leva della pistola a spruzzo, quindi posizionare l'interruttore dell'apparecchio su „I/ON“.

L'apparecchio non raggiunge pressione

- Verificare la regolazione della lancia.
- Verificare l'alimentazione dell'acqua su sufficiente portata.
- Estrarre il filtro nel raccordo dell'acqua con una pinza piatta e lavarlo sotto acqua corrente.
- Eliminare l'aria dall'apparecchio: Accendere l'apparecchio senza il tubo flessibile di alta pressione collegato ed attendere (max. 2 minuti) finché l'acqua che fuoriesce sia priva di bolle d'aria dal raccordo di alta pressione. Spegnerne l'apparecchio e collegare il tubo flessibile di alta pressione.

Forti variazioni di pressione

- Pulire l'ugello ad alta pressione: Rimuovere con un ago lo sporco dai fori degli ugelli e sciacquare con acqua dalla parte anteriore.
- Controllare l'afflusso di acqua.

L'apparecchio perde

- Alcune cause tecniche fanno sì che ci sia una lieve permeabilità dell'apparecchio. In caso di permeabilità elevata rivolgersi al servizio clienti autorizzato.

Il detergente non viene aspirato

- Utilizzare la lancia con regolazione della pressione (Vario Power). Ruotare la lancia in posizione „Mix“.
- Pulire il filtro sul tubo flessibile di aspirazione per detergente.
- Controllare se il tubo flessibile di aspirazione per detergente presenti delle incrinature.

Accessori e ricambi

Accessori optional

Gli accessori optional aumentano le possibilità di utilizzo dell'apparecchio. Maggiori informazioni sono a vostra disposizione dal vostro rivenditore KÄRCHER.

Ricambi

Impiegare solamente ricambi originali KÄRCHER. La lista dei pezzi di ricambio è riportata alla fine del presente manuale d'uso.

Garanzia

Le condizioni di garanzia valgono nel rispettivo paese di pubblicazione da parte della nostra società di vendita competente. Entro il termine di garanzia eliminiamo gratuitamente eventuali guasti all'apparecchio, se causati da difetto di materiale o di produzione. Nei casi previsti dalla garanzia si prega di rivolgersi al proprio rivenditore, oppure al più vicino centro di assistenza autorizzato, esibendo lo scontrino di acquisto. Gli indirizzi li trovate sotto:

www.kaercher.com/dealercsearch

Dati tecnici

	K 3.200	K 4.200	K 5.200	
Collegamento elettrico				
Tensione	230 1~50			V Hz
Potenza allacciata	1,7	1,9	2,1	kW
Grado di protezione	IP X5			
Grado di protezione	I			
Protezione rete (fusibile ritardato)	10			A
Collegamento acqua				
Pressione in entrata (max.)	0,8			MPa
Temperatura in entrata (max.)	40			°C
Portata (min.)	10			l/min
Max. altezza di aspirazione	0,5			m
Prestazioni				
Pressione di esercizio	11	12	12,5	MPa
Pressione max. consentita	12	13	14	MPa
Portata, acqua	6,3	6,7	7,5	l/min
Portata massima	7,0	7,3	7,7	l/min
Portata, detergente	0,3	0,3	0,3	l/min
Forza repulsiva della pistola a spruzzo	13	15	17	N
Dimensioni e pesi				
Lunghezza	516			mm
Larghezza	295			mm
Altezza	282			mm
Peso, pronto all'uso con accessori	12,2	12,7	13,1	kg
Valori rilevati secondo EN 60335-2-79				
Valore di vibrazione mano-braccio	< 2,5			m/s ²
Dubbio K	0,3			m/s ²
Pressione acustica L _{pA}	75	75	77	dB(A)
Dubbio K _{pA}	3	3	3	dB(A)
Pressione acustica L _{WA} + Dubbio K _{WA}	91	91	92	dB(A)

Con riserva di modifiche tecniche.

Dichiarazione di conformità CE

Con la presente si dichiara che la macchina qui di seguito indicata, in base alla sua concezione, al tipo di costruzione e nella versione da noi introdotta sul mercato, è conforme ai requisiti fondamentali di sicurezza e di sanità delle direttive CE. In caso di modifiche apportate alla macchina senza il nostro consenso, la presente dichiarazione perde ogni validità.

Prodotto: Idropulitrice
Modello: 1.630-xxx, 1.637-xxx

Direttive CE pertinenti

2000/14/CE
2004/108/CE
2006/42/CE (+2009/127/CE)
2011/65/UE

Norme armonizzate applicate

EN 50581
EN 55014-1: 2006+A1: 2009+A2: 2011
EN 55014-2: 1997+A1: 2001+A2: 2008
EN 60335-1
EN 60335-2-79
EN 61000-3-2: 2006+A1: 2009+A2: 2009
EN 61000-3-3: 2008
EN 62233: 2008

Procedura di valutazione della conformità applicata

2000/14/CE: Allegato V

Livello di potenza sonora dB(A)

	K 3.200	K 4.200	K 5.200
Misurato:	87	87	88
Garantito:	91	91	92

I firmatari agiscono su incarico e con la procura dell'amministrazione.

H. Jenner
CEO

S. Reiser
Head of Approbation

Responsabile della documentazione:
S. Reiser

Alfred Kärcher GmbH & Co. KG
Alfred-Kärcher-Str. 28 - 40
71364 Winnenden (Germany)
Tel.: +49 7195 14-0
Fax: +49 7195 14-2212
Winnenden, 2014/02/01

Geachte klant



Lees vóór het eerste gebruik van uw apparaat deze originele gebruiksaanwijzing, ga navenant te werk en bewaar deze voor later gebruik of voor een latere eigenaar.

Inhoud

Leveringsomvang	NL . . . 5
Reglementair gebruik	NL . . . 5
Zorg voor het milieu	NL . . . 5
Veiligheid	NL . . . 5
Beschrijving apparaat	NL . . . 8
Voor de inbedrijfstelling	NL . . . 8
Inbedrijfstelling	NL . . . 9
Werking	NL . . . 9
Vervoer	NL . . 11
Opslag	NL . . 11
Onderhoud	NL . . 11
Hulp bij storingen	NL . . 12
Toebehoren en reserveonderdelen	NL . . 12
Garantie	NL . . 12
Technische gegevens	NL . . 13
EG-conformiteitsverklaring	NL . . 13

Leveringsomvang

Het leveringspakket van het apparaat staat op de verpakking afgebeeld. Controleer bij het uitpakken of de inhoud volledig is. Mochten er eventueel accessoires ontbreken of mocht u transportschade constateren, neem dan contact op met uw leverancier.

Reglementair gebruik

Deze hogedrukreiniger is uitsluitend bestemd voor huishoudelijk gebruik:

- voor het reinigen van machines, voertuigen, gebouwen, gereedschap, gevels, terrassen, tuintoestellen, enz. met een hogedrukwaterstraal (indien nodig met toevoeging van reinigingsmiddelen);
- met door KÄRCHER vrijgegeven toebehoren, reserveonderdelen en reinigingsmiddelen. Neem de instructies in acht die bij de reinigingsmiddelen horen.

Zorg voor het milieu



Het verpakkingsmateriaal is herbruikbaar. Deponeer het verpakkingsmateriaal niet bij het huishoudelijk afval, maar bied het aan voor hergebruik.



Onbruikbaar geworden apparaten bevatten waardevolle materialen die geschikt zijn voor hergebruik. Lever de apparaten daarom in bij een inzamelpunt voor herbruikbare materialen.



Het nemen van water uit publieke wateren is in bepaalde landen niet toegestaan.



Werkzaamheden met reinigingsmiddelen mogen enkel uitgevoerd worden op een vloeiendafwaterende ondergrond die beschikt over een aansluiting met de vuilwaterafvoer. Reinigingsmiddelen niet in waterlopen of de bodem laten dringen.



Verricht reinigingswerkzaamheden waarbij oliehoudend afvalwater ontstaat (zoals het afsproeien van motoren of bodemplaten van voertuigen) uitsluitend op wasplaatsen die over een olie-afscheider beschikken.

Aanwijzingen betreffende de inhoudsstoffen (REACH)

Huidige informatie over de inhoudsstoffen vindt u onder:

www.kaercher.com/REACH

Veiligheid

Betekenis van de instructies

Gevaar

Verwijzing naar een onmiddellijk dreigend gevaar dat tot ernstige en zelfs dodelijke lichaamsverwondingen leidt.

Waarschuwing

Verwijzing naar een mogelijke gevaarlijke situatie die tot ernstige en zelfs dodelijke lichaamsverwondingen kan leiden.

Voorzichtig

Verwijzing naar een mogelijk gevaarlijke situatie die tot lichte verwondingen kan leiden.

Opgelet

Verwijzing naar een mogelijke gevaarlijke situatie die tot materiële schade kan leiden.

Symbolen op het toestel

Het apparaat mag niet onmiddellijk aangesloten worden op het openbare drinkwaternet.



- 1 Beschadigingsgevaar! Apparaat mag enkel in liggende positie (horizontaal) gebruikt worden.
- 2 De hogedrukstraal mag niet gericht worden op personen, dieren, actieve elektrische uitrusting of het apparaat zelf.
- 3 Apparaat tegen vorst beschermen.



Elektrische componenten

⚠ Gevaar

- Neem de netstekker en de contactdoos nooit met vochtige handen vast.
- Controleer de stroomaansluitleidingen met netstekker voor elk gebruik op schade. Laat beschadigde stroomaansluitleidingen onmiddellijk door een geautoriseerde klantenservice / electricien vervangen. Neem een apparaat met beschadigde stroomaansluitleiding niet in bedrijf.
- Alle stroomvoerende voorwerpen binnen het werkgebied moeten spuitwaterdicht zijn.
- Netstekker en koppeling van een verlengkabel moeten waterdicht zijn en mogen niet in water liggen. De koppeling mag verder niet op de grond liggen. Er wordt aanbevolen om kabeltrommels te gebruiken die garanderen dat de contactdozen zich minstens 60 mm boven de grond bevinden.
- Let erop dat stroomleidingen en verlengkabels niet aangetast of beschadigd worden door overrijden, knellen, rekken o.d. Bescherm de stroomleidingen tegen hitte, olie en scherpe randen.

⚠ Waarschuwing

- Sluit het apparaat enkel aan wissel-

stroom aan. De spanning moet overeenstemmen met het typeplaatje van het apparaat.

- Het apparaat mag enkel aan een elektrische aansluiting aangesloten zijn die door een elektromonteur conform IEC 60364 werd uitgevoerd.
- Niet-geschikte elektrische verlengkabels kunnen gevaarlijk zijn. Gebruik in open lucht enkel daartoe vrijgegeven en overeenkomstig gekenmerkte elektrische verlengkabels met een voldoende grote diameter: 1 - 10 m: 1,5 mm²; 10 - 30 m: 2,5 mm²
- Rol de verlengkabel altijd volledig van de kabeltrommel af.
- Om veiligheidsredenen bevelen wij aan om het apparaat via een aardlekschakelaar (max. 30 mA) te gebruiken.

Veilige omgang

⚠ Gevaar

- Controleer belangrijke componenten zoals hogedruk slang, handspuitpistool en veiligheidsinrichtingen voor elk gebruik op beschadigingen. Vervang beschadigde componenten onmiddellijk. Neem een apparaat met beschadigde componenten niet in bedrijf.
 - Richt de hogedrukstraal niet op u zelf of anderen om schoeisel of kledij te reinigen.
 - Spuit geen voorwerpen af die ongezonde stoffen bevatten (bv. asbest).
 - Voertuigbanden / bandventielen kunnen door de hogedrukstraal beschadigd worden en springen. Een eerste teken daarvan is een verkleuring van de band. Beschadigde voertuigbanden / bandventielen zijn levensgevaarlijk. Respecteer bij de reiniging een minimumstraalafstand van 30 cm!
 - Houd verpakkingsfolie uit de buurt van kinderen, er bestaat verstikkingsgevaar!
- #### ⚠ Waarschuwing
- Kinderen of niet-geïnstreerd personeel mogen het apparaat niet gebruiken.
 - Dit apparaat mag niet gebruikt worden door personen met beperkte fysieke,

zintuiglijke of mentale capaciteiten of met te weinig ervaring en/of kennis, tenzij ze onder toezicht staan van een bevoegde persoon die instaat voor hun veiligheid of van die persoon instructies hebben gekregen over het gebruik van het apparaat en de daaruit resulterende gevaren begrijpen.

- Kinderen mogen niet met het apparaat spelen.
- Kinderen moeten gecontroleerd worden om te garanderen dat ze niet met het apparaat spelen.
- De gebruiker moet het apparaat op regelmatige wijze gebruiken. Hij moet rekening houden met de plaatselijke omstandigheden en tijdens de werkzaamheden met het apparaat letten op personen in de omgeving.
- Hogedrukslangen, armaturen en koppelingen zijn belangrijk voor de veiligheid van het apparaat. Gebruik enkel door de fabrikant aanbevolen hogedrukslangen, armaturen en koppelingen.
- Gebruik het apparaat niet wanneer zich andere personen binnen de reikwijdte bevinden, behalve wanneer die personen beschermende kledij dragen.
- Dit apparaat werd ontwikkeld voor gebruik met reinigingsmiddelen, die door de fabrikant worden geleverd of aanbevolen. Het gebruik van andere reinigingsmiddelen of chemicaliën kan de veiligheid van het apparaat nadelig beïnvloeden.

⚠ Voorzichtig

- Bij langere werkonderbrekingen moet het apparaat met de hoofdschakelaar / apparaatschakelaar uitgeschakeld of moet de netstekker uitgetrokken worden.
- Respecteer bij de reiniging van gelakte oppervlakken een minimumstraalafstand van 30 cm om beschadigingen te vermijden.
- Laat het apparaat nooit zonder toezicht staan terwijl het in bedrijf is.
- Gebruik het apparaat niet bij temperaturen onder 0 °C.

Andere gevaren

⚠ Gevaar

- Verstuif geen brandbare vloeistoffen.
- Zuig nooit oplosmiddelhoudende vloeistoffen of onverdunde zuren en oplosmiddelen op! Daartoe behoren bv. benzine, ververf thinner of stookolie. De spuitnevel is zeer licht ontvlambaar, explosief en giftig. Gebruik geen aceton, onverdunde zuren en oplosmiddelen aangezien deze de in het apparaat gebruikte materialen aantasten.
- Het is verboden om het apparaat in explosiegevaarlijke bereiken te gebruiken.
- Bij het gebruik van het apparaat in gevaarlijke bereiken (bv. tankstations) moeten de overeenkomstige veiligheidsvoorschriften in acht genomen worden.

Persoonlijke veiligheidsuitrusting

Draag de juiste beschermende kleding en een veiligheidsbril ter bescherming tegen terugspattend water.

Stabiliteit

⚠ Voorzichtig

Zorg er vóór alle handelingen met of aan het apparaat voor dat het apparaat stabiel staat om ongevallen of beschadigingen door omvallen van het apparaat te vermijden.

- ➔ De stabiliteit van het apparaat is gegarandeerd wanneer het op een effen ondergrond wordt geplaatst.

Veiligheidsinrichtingen

⚠ Voorzichtig

Veiligheidsinrichtingen dienen ter bescherming van de gebruiker en mogen niet veranderd of omzeild worden.

Apparaatschakelaar

De hoofdschakelaar van het apparaat verhindert de onvoorziene werking van het apparaat.

Vergrendeling handspuitpistool

De vergrendeling blokkeert de hendel van het handspuitpistool en verhindert de onvoorziene start van het apparaat.

Overstroomklep met drukschakelaar

De omloopklep verhindert de overschrijding van de toegelaten werkdruk. Wordt de hendel van het handspuitpistool losgelaten, dan schakelt de drukschakelaar de pomp uit en stopt de hogedrukstraal. Wordt de hendel aangetrokken, dan schakelt de drukschakelaar de pomp weer in.

Beschrijving apparaat

In deze gebruiksaanwijzing staat de maximale uitrusting omschreven. Afhankelijk van het model zijn er verschillen in de leveringspakketten (zie verpakking).

Afbeeldingen zie uitklapbaar blad!



- 1 Bewaarplaats voor accessoires
- 2 Transportgreep, uittrekbaar
- 3 Snelkoppeling voor hogedrukslang
- 4 Hoofdschakelaar „0/OFF“ / „I/ON“
- 5 Stroomleiding met stekker
- 6 Handgreep
- 7 Transportwiel
- 8 Wateraansluiting met ingebouwde zeef
- 9 Koppelinggedeelte voor wateraansluiting
- 10 Zuigslang voor reinigingsmiddel (met filter)
- 11 Handpistool
- 12 Vergrendeling handspuitpistool
- 13 Hogedrukslang
- 14 Toets voor het scheiden van de hogedrukslang van het handspuitpistool
- 15 Sproeitanlagen met drukregeling (Vario Power)
Voor de meest gangbare reinigingstaken. De werkdruk kan traploos tussen „Min“ en „Max“ ingesteld worden. In de stand "Mix" kan een dosis reinigingsmiddel toegevoegd worden.
Om de werkdruk te verstellen, laat u de hendel van het handspuitpistool los en draait u de straalbuis in de gewenste stand.
- 16 Sproeitanlagen met vuilfrees
Voor hardnekkig vuil

* Optioneel toebehoren

- 17 Wasborstel
Niet geschikt voor de werking met reinigingsmiddelen.

** Niet in leveringspakket

- 18 Watertoevoerslang
Een versterkte waterslang met een courante koppeling gebruiken. Diameter minstens 13 mm (1/2 inch); lengte minstens 7,5 m.

Voor de inbedrijfstelling

Toebehoren monteren

Losse onderdelen die bij het apparaat geleverd werden, moeten voor de inbedrijfstelling gemonteerd worden.

Afbeeldingen zie uitklapbaar blad!



Afbeelding **A**

- De meegeleverde koppeling aan het wateraansluitpunt van het apparaat schroeven.

Afbeelding **B**

- Hogedrukslang in handspuitpistool steken tot die hoorbaar vastklikt.

Instructie: Letten op een correcte uitrichting van de aansluitnippel.

- Veilige verbinding controleren door aan de hogedrukslang te trekken.

Watertoevoer

Aansluitwaarden zie typeplaatje/Technische gegevens.

Opgelet

Verontreinigingen in het water kunnen de hogedrukpomp en de toebehoren beschadigen. Ter bescherming wordt het gebruik van de KÄRCHER-waterfilter (bijzondere toebehoren, bestelnummer 4.730-059) aanbevolen.

Watertoevoer vanuit de waterleiding

Voorschriften van de watermaatschappij in acht nemen.

⚠ Waarschuwing

Conform de geldige voorschriften mag het

apparaat nooit zonder systeemscheider aan het drinkwaternet gebruikt worden. Er moet een geschikte systeemscheider van de firma KÄRCHER of alternatief een systeemscheider conform EN 12729 type BA gebruikt worden.

Water dat door een systeemscheider is gestroomd, wordt als niet-drinkbaar beschouwd.

Opgelet

Sluit de systeemscheider altijd aan de watertoevoer en nooit direct aan het apparaat aan.

Water aanzuigen uit open reservoirs

Deze hogedrukreiniger is met de KÄRCHER-zuigslang met terugslagklep (speciale accessoires, bestelnr. 4.440-238) geschikt voor het opzuigen van oppervlaktewater bv. uit regentonnen of vijvers (max. aanzuighoogte zie technische gegevens).

- Zuigslang met water vullen.
- Zuigslang op de wateraansluiting van het apparaat schroeven en in een waterbron (bijvoorbeeld regenton) hangen.

Inbedrijfstelling

Opgelet

Een droogloop van meer dan 2 minuten leidt tot beschadigingen van de hogedrukpomp. Indien het apparaat binnen 2 minuten geen druk opbouwt, schakelt u het apparaat uit en gaat u te werk volgens de instructies in het hoofdstuk „Hulp bij storingen“.

Afbeelding 

- Hogedrukslang in snelkoppeling steken tot die hoorbaar vastklikt.
- Watertoevoerslang op koppeling aan de wateraansluiting steken.
- Instructie:** De toevoerslang behoort niet tot het leveringspakket.
- Waterslang aan de watertoevoer aansluiten.
- Waterkraan volledig opendraaien.
- Netstekker in het stopcontact steken.
- Apparaat inschakelen "I/ON".

Afbeelding 

- Hefboom van het handspuitpistool ontgrendelen.

- Hendel aantrekken, het apparaat wordt ingeschakeld.

Apparaat laten draaien (max. 2 minuten), tot water zonder bellen uit het handspuitpistool komt.

- Hefboom van het handspuitpistool loslaten.

Instructie: Wanneer de hendel opnieuw wordt losgelaten, schakelt het apparaat opnieuw uit. Hogedruk blijft in het systeem behouden.

Afbeelding 

- Hefboom van het handspuitpistool vergrendelen.

Werking

⚠ Gevaar

Door de naar buiten tredende waterstraal aan de hogedruksproeier werkt een terugstootkracht op het handspuitpistool. Zorg ervoor dat u stevig staat en houd het handspuitpistool en de straalpijp goed vast.

⚠ Gevaar

Hogedrukstralen kunnen gevaarlijk zijn bij niet-reglementair gebruik. De straal mag niet gericht worden op personen, dieren, onder stroom staande voorwerpen of het apparaat zelf.

Opgelet

Beschadigingsgevaar! Apparaat mag enkel in liggende positie (horizontaal) gebruikt worden.

Opgelet

Autobanden, lak of gevoelige oppervlakken zoals hout mogen niet met de vuilfrees gereinigd worden wegens beschadigingsgevaar.

Opgelet

Gevaar van lakschade

Bij werkzaamheden met wasborstel moet deze vrij van vuil en andere deeltjes zijn.

Afbeelding 

- Straalpijp in het handspuitpistool steken en vastschroeven door hem 90° te draaien.
- Hefboom van het handspuitpistool ontgrendelen.
- Hendel aantrekken, het apparaat wordt ingeschakeld.

Instructie: Wanneer de hendel opnieuw wordt losgelaten, schakelt het apparaat opnieuw uit. Hogedruk blijft in het systeem behouden.

Werken met reinigingsmiddelen

⚠ Gevaar

Het gebruik van verkeerde reinigingsmiddelen of chemicaliën kan de veiligheid van het apparaat beïnvloeden.

Gebruik voor de overeenkomstige reinigingstaak uitsluitend reinigings- en onderhoudsproducten van KÄRCHER, aangezien die speciaal ontwikkeld werden voor het gebruik met uw apparaat. Het gebruik van andere reinigings- en onderhoudsproducten kan leiden tot een versnelde slijtage en het vervallen van de garantiebepalingen. Gelieve u te laten adviseren in de vakhandel of direct bij KÄRCHER informatie aan te vragen.

⚠ Gevaar

Het verkeerd gebruik van reinigingsmiddelen kan ernstige verwondingen of vergiftiging veroorzaken.

Bij gebruik van reinigingsmiddelen moet het veiligheidsgegevensblad van de reinigingsmiddelfabrikant in acht genomen worden, in het bijzonder de instructies betreffende de persoonlijke veiligheidsuitrusting.

Afbeelding 

- De zuigslang voor reinigingsmiddel tot de gewenste lengte uit de behuizing trekken.
- Reinigingsmiddel-zuigslang in een reservoir met reinigingsmiddeloplossing hangen.
- Straalpijp met drukregeling (Vario Power) gebruiken.
- Straalpijp in stand „Mix“ draaien.

Instructie: Daardoor wordt tijdens de werking de reinigingsmiddeloplossing bij de waterstraal gemengd.

Aanbevolen reinigingsmethode

- Reinigingsmiddel in geringe hoeveelheid op het droge oppervlak sproeien en laten inwerken (niet laten opdrogen!).

- losgekomen vuil met hogedrukstraal afspoelen.

Werking onderbreken

- Hefboom van het handspuitpistool loslaten.
- Hefboom van het handspuitpistool vergrendelen.
- Bij langere werkonderbrekingen (langer dan 5 minuten) het apparaat tevens uitschakelen "0/OFF".

Werking stopzetten

⚠ Voorzichtig

Scheid de hogedruksslant enkel van het handspuitpistool of het apparaat wanneer geen druk in het systeem voorhanden is.

Opgelet

Bij het scheiden van toevoer- of hogedruksslant kan na de werking warm water uit de aansluitingen treden.

- Na het werken met reinigingsmiddel: Apparaat ongeveer 1 minuut laten werken om schoon te spoelen.
- Hefboom van het handspuitpistool loslaten.
- Apparaat uitschakelen "0/OFF"
- Draai de waterkraan dicht.
- Druk de hendel van het handspuitpistool in, om de nog aanwezige druk in het systeem af te laten nemen.
- Hefboom van het handspuitpistool vergrendelen.
- Trek de stekker uit het stopcontact.
- Apparaat scheiden van de watertoevoer.

Vervoer

⚠ Voorzichtig

Neem bij het transport het gewicht van het apparaat in acht om ongevallen of verwondingen te vermijden (zie technische gegevens).

Transport met de hand

Afbeelding **H**

→ Apparaat aan de draaggreep optillen en dragen.

Afbeelding **I**

→ Transportgreep uittrekken, hij klikt hoorbaar vast.

→ Apparaat aan de transportgreep verplaatsen.

Transport in voertuigen

→ Apparaat beveiligen tegen verschuiven en kantelen.

Opslag

⚠ Voorzichtig

Neem bij de keuze van de opslagplaats het gewicht van het apparaat in acht om ongevallen of verwondingen te vermijden (zie technische gegevens).

Apparaat opslaan

Voor langdurige opslag, bv. tijdens de wintermaanden, moeten tevens de instructies in het hoofdstuk Onderhoud in acht genomen worden.

→ Apparaat op een egaal oppervlak neerzetten.

→ Ontgrendelknop op het handspuitpistool induwen en hogedrukslang van het handspuitpistool scheiden.

→ Behuizing van de snelkoppeling voor hogedrukslang in pijlrichting duwen en hogedrukslang eruit trekken.

Afbeelding **J**

→ Stroomleiding, hogedrukslang en accessoires aan het apparaat opbergen.

Vorstbescherming

Opgelet

Niet volledig leeggemaakte apparaten en toebehoren kunnen door vorst vernield worden. Maak het apparaat en de toebehoren volledig leeg en bescherm ze tegen vorst.

Om schade te vermijden:

→ Water volledig uit het apparaat aflaten:

Apparaat zonder aangesloten hogedrukslang en zonder aangesloten watertoevoer inschakelen (max. 1 min) en wachten tot geen water meer uit de hogedrukaansluiting komt. Apparaat uitschakelen.

→ Apparaat met alle accessoires in een vorstvrije ruimte bewaren.

Onderhoud

⚠ Gevaar

Gevaar van stroomschok. Schakel het apparaat voor alle instandhoudings- en onderhoudswerkzaamheden uit en verwijder de netstekker.

Zorg

Voor langdurige opslag, bijvoorbeeld tijdens de winter:

→ Filter van de reinigingsmiddel-zuigslang trekken en onder stromend water reinigen.

→ De zeef in het wateraansluitpunt er met een platte tang uittrekken en onder stromend water reinigen.

Onderhoud

Het apparaat is onderhoudsvrij.

Hulp bij storingen

Kleinere storingen kunt u zelf oplossen met behulp van het volgende overzicht.

Bij twijfel neemt u contact op met de bevoegde klantenservice.

Gevaar

Gevaar van stroomschok. Schakel het apparaat voor alle instandhoudings- en onderhoudswerkzaamheden uit en verwijder de netstekker.

Reparatiewerkzaamheden en werkzaamheden aan elektrische onderdelen mogen enkel door de geautoriseerde klantenservice uitgevoerd worden.

Apparaat draait niet

- Trek hendel van het handspuitpistool aan, het apparaat wordt ingeschakeld.
- Controleren of de aangegeven spanning op het typeplaatje overeenkomt met de spanning van de stroombron.
- Stroomleiding op beschadiging controleren.

Apparaat start niet, motor broemt

Spanningsdaling door zwak stroomnet of bij gebruik van een verlengsnoer.

- Bij het inschakelen eerst de hendel van het handspuitpistool aantrekken en dan de apparaatschakelaar op „I/ON“ stellen.

Apparaat komt niet op druk

- Instelling aan de straalpijp controleren.
- Watertoevoer op voldoende volume controleren.
- De zeef in het wateraansluitpunt er met een platte tang uittrekken en onder stromend water reinigen.
- Apparaat ontluichten: Apparaat zonder aangesloten hogedrukslang inschakelen en wachten (max. 2 minuten) tot water zonder bellen uit de hogedrukaansluiting komt. Apparaat uitschakelen en hogedrukslang opnieuw aansluiten.

Sterke drukschommelingen

- Hogedruksproeier reinigen: Verontreinigingen met een naald uit het gat van

de sproeier verwijderen en met water naar voren toe uitspoelen.

- Watertoevoervolume controleren.

Apparaat ondicht

- Een geringe ondichtheid van het apparaat is technisch bepaald. Als de pomp echter erg lekt, moet contact worden opgenomen met de bevoegde klantenservice.

Reinigingsmiddel wordt niet aangezogen

- Straalpijp met drukregeling (Vario Power) gebruiken.
Straalpijp in stand „Mix“ draaien.
- Filter aan de reinigingsmiddel-zuigslang reinigen.
- Zuigslang voor reinigingsmiddel controleren op knikplaatsen.

Toebehoren en reserveonderdelen

Bijzondere toebehoren

Met extra accessoires breidt u de gebruiksmogelijkheden van uw apparaat uit. Nader informatie daarover kunt u verkrijgen bij uw KÄRCHER-dealer.

Reserveonderdelen

Gebruik uitsluitend originele KÄRCHER-onderdelen. Een overzicht van de onderdelen vindt u aan het eind van deze gebruiksaanwijzing.

Garantie

In ieder land zijn de door ons bevoegde verkoopkantoor uitgegeven garantiebepalingen van toepassing. Eventuele storingen aan het apparaat verhelpen wij zonder kosten binnen de garantietermijn, mits een materiaal of fabrieksfout de oorzaak van deze storing is. Neem bij klachten binnen de garantietermijn contact op met uw leverancier of de dichtstbijzijnde klantenservice-werkplaats en neem uw aankoopbewijs mee. Adressen vindt u onder:

www.kaercher.com/dealersearch

Technische gegevens

	K 3.200	K 4.200	K 5.200	
Elektrische aansluiting				
Spanning	230 1~50			V Hz
Aansluitvermogen	1,7	1,9	2,1	kW
Veiligheidsklasse	IP X5			
Beschermingsklasse	I			
Netzekering (traag)	10			A
Wateraansluitpunt				
Toevoerdruk (max.)	0,8			MPa
Toevoertemperatuur (max.)	40			°C
Toevoerhoeveelheid (min.)	10			l/min
Max. aanzuighoogte	0,5			m
Capaciteit				
Werkdruk	11	12	12,5	MPa
Maximaal toegestane druk	12	13	14	MPa
Opbrengst, water	6,3	6,7	7,5	l/min
Volume maximaal	7,0	7,3	7,7	l/min
Opbrengst, reinigingsmiddel	0,3	0,3	0,3	l/min
Reactiekracht van het pistool	13	15	17	N
Maten en gewichten				
Lengte	516			mm
Breedte	295			mm
Hoogte	282			mm
Gewicht, bedrijfsklaar met accessoires	12,2	12,7	13,1	kg
Bepaalde waarden conform EN 60335-2-79				
Hand-arm vibratie-waarde	< 2,5			m/s ²
Onzekerheid K	0,3			m/s ²
Geluidsdruk niveau L _{pA}	75	75	77	dB(A)
Onzekerheid K _{pA}	3	3	3	dB(A)
Geluidskrachtniveau L _{WA} + onveiligheid K _{WA}	91	91	92	dB(A)

Technische wijzigingen voorbehouden.

EG-conformiteitsverklaring

Hierbij verklaren wij dat de hierna vermelde machine door haar ontwerp en bouwwijze en in de door ons in de handel gebrachte uitvoering voldoet aan de betreffende fundamentele veiligheids- en gezondheidseisen, zoals vermeld in de desbetreffende EG-richtlijnen. Deze verklaring verliest haar geldigheid wanneer zonder verleg met ons veranderingen aan de machine worden aangebracht.

Product: Hogedrukreiniger

Type: 1.630-xxx, 1.637-xxx

Van toepassing zijnde EG-richtlijnen

2000/14/EG

2004/108//EG

2006/42/EG (+2009/127/EG)

2011/65/EU

Toegepaste geharmoniseerde normen

EN 50581

EN 55014-1: 2006+A1: 2009+A2: 2011

EN 55014-2: 1997+A1: 2001+A2: 2008

EN 60335-1

EN 60335-2-79

EN 61000-3-2: 2006+A1: 2009+A2: 2009

EN 61000-3-3: 2008

EN 62233: 2008

Toegepaste conformiteitsbeoordelings-procedure

2000/14/EG: Bijlage V

Geluidsvermogensniveau dB(A)

	K 3.200	K 4.200	K 5.200
Gemeten:	87	87	88
Gegarandeerd:	91	91	92

De ondergetekenden handelen in opdracht en met volmacht van de bedrijfsleiding.

H. Jenner
CEO

S. Reiser
Head of Approval

Gevolmachtigde voor de documentatie:
S. Reiser

Alfred Kärcher GmbH & Co. KG

Alfred Kärcher-Str. 28 - 40

71364 Winnenden (Germany)

Tel.: +49 7195 14-0

Fax: +49 7195 14-2212

Winnenden, 2014/02/01

Estimado cliente:



Antes del primer uso de su aparato, lea este manual original, actúe de acuerdo a sus indicaciones y guárdelo para un uso posterior o para otro propietario posterior.

Índice de contenidos

Volumen del suministro	ES . . . 5
Uso previsto	ES . . . 5
Protección del medio ambiente	ES . . . 5
Seguridad	ES . . . 6
Descripción del aparato	ES . . . 8
Antes de la puesta en marcha	ES . . . 9
Puesta en marcha	ES . . . 9
Funcionamiento	ES . . 10
Transporte	ES . . 11
Almacenamiento	ES . . 11
Cuidados y mantenimiento	ES . . 12
Ayuda en caso de avería	ES . . 12
Accesorios y piezas de repuesto	ES . . 13
Garantía	ES . . 13
Datos técnicos	ES . . 13
Declaración de conformidad CE	ES . . 14

Volumen del suministro

El contenido de suministro de su aparato está ilustrado en el embalaje. Verifique durante el desembalaje que no falta ninguna pieza.

En caso de detectar que faltan accesorios o o que han surgido daños durante el transporte, informe a su distribuidor.

Uso previsto

Utilice esta limpiadora de alta presión, exclusivamente, en el ámbito doméstico:

- para limpiar máquinas, vehículos, obras, herramientas, fachadas, terrazas, herramientas de jardinería etc. con chorro de agua de alta presión (si es necesario agregar detergente).
- con accesorios autorizados por KÄRCHER, recambios y detergentes. Respetar las indicaciones de los detergentes.

Protección del medio ambiente



Los materiales de embalaje son reciclables. Por favor, no tire el embalaje a la basura doméstica; en vez de ello, entréguelo en los puntos oficiales de recogida para su reciclaje o recuperación.



Los aparatos viejos contienen materiales valiosos reciclables que deberían ser entregados para su aprovechamiento posterior. Por este motivo, entregue los aparatos usados en los puntos de recogida previstos para su reciclaje.



El uso de agua de aguas naturales públicas no está permitido en algunos países.



Solo se pueden realizar trabajos con detergentes en superficies herméticas con una conexión al desagüe de agua sucia. No permitir que se entre el detergente en las aguas naturales ni penetre en el suelo.



Los trabajos de limpieza que producen aguas residuales que contienen aceite (p. ej., el lavado de motores o el lavado de los bajos) solo se deben realizar en zonas de lavado que dispongan de separador de aceite.

Indicaciones sobre ingredientes (REACH)

Encontrará información actual sobre los ingredientes en:

www.kaercher.com/REACH

Seguridad

Significado de los avisos

⚠ Peligro

Aviso sobre un riesgo de peligro inmediato que puede provocar lesiones corporales graves o la muerte.

⚠ Advertencia

Aviso sobre una situación probablemente peligrosa que puede provocar lesiones corporales graves o la muerte.

⚠ Precaución

Indicación sobre una situación que puede ser peligrosa, que puede acarrear lesiones leves.

Atención

Aviso sobre una situación probablemente peligrosa que puede provocar daños materiales.

Símbolos en el aparato

El aparato no se puede conectar directamente al abastecimiento de agua potable público.



- 1 ¡Peligro de daños en la instalación! El aparato solo se puede operar en posición horizontal.
- 2 No dirija el chorro de alta presión hacia personas, animales, equipamiento eléctrico activo, ni apunte con él al propio aparato.
- 3 Proteger el aparato de las heladas.



Componentes eléctricos

⚠ Peligro

- No tocar nunca la clavija ni el enchufe con manos húmedas.
- Comprobar si está dañado el cable de alimentación con el conector de red antes de cada servicio. Si el cable de alimentación está dañado solicitar al servicio de postventa/electricista autorizado que lo cambie inmediatamente. No operar el equipo con un cable de alimentación dañado.

- Todas las partes conductoras de corriente de la zona de trabajo tienen que estar protegidas contra los chorros de agua.
- El enchufe y el acoplamiento de un conducto de prolongación tienen que ser estancos y no pueden estar dentro del agua. El acoplamiento no puede seguir en el suelo. Se recomienda utilizar enrolladores de cables que garantizan que los enchufes estén al menos a 60 mm del suelo.
- Tener cuidado de no atropellar, aplastar o tirar del cable de alimentación o el conducto de prolongación para evitar dañarlos o estropearlos. Proteger los cables de alimentación del calor, el aceite y los bordes afilados.

⚠ Advertencia

- Conectar el equipo solo a corriente AC. La tensión tiene que coincidir con la placa de características del equipo.
- El equipo solo se puede conectar a una toma eléctrica que haya sido instalada por un electricista conforme a IEC 60364.
- Los cables eléctricos prolongadores inadecuados pueden ser peligrosos. Para el exterior, utilice solo cables de prolongación eléctricos autorizados expresamente para ello, adecuadamente marcados y con una sección de cable suficiente: 1 - 10 m: 1,5 mm²; 10 - 30 m: 2,5 mm²
- Desenrollar siempre el conducto de prolongación completo del enrollador de cables.
- Por razones de seguridad, también recomendamos utilizar el aparato siempre con un interruptor de corriente por defecto (max. 30 mA).

Manipulación segura

⚠ Peligro

- *Antes del servicio, comprobar si están dañados los componentes importantes, como la manguera de alta presión, la pistola pulverizadora y los dispositivos de seguridad. Cambiar inmediatamente los componentes dañados. No operar el equipo con componentes dañados.*
- *No dirigir el chorro de alta presión hacia uno mismo o hacia otros para limpiar ropa o calzado.*
- *No rociar objetos que contengan sustancias nocivas para la salud (p.ej. asbesto).*
- *Los neumáticos del vehículo/válvulas de los neumáticos pueden sufrir daños por el chorro de alta presión y reventar. Una primera señal de ello es una coloración del neumático. Los neumáticos del vehículo/válvulas de los neumáticos dañados son peligrosos. Durante la limpieza, mantener una distancia mínima de 30cm con el chorro.*
- *¡Mantener los plásticos del embalaje fuera del alcance de los niños, se corre el riesgo de asfixia!*

⚠ Advertencia

- *Los niños o las personas no instruidas sobre su uso no deben utilizar el aparato.*
- *Este aparato no es apto para ser manejado por personas con incapacidades físicas, sensoriales o intelectuales o falta de experiencia y/o conocimientos, a no ser que sean supervisados por una persona encargada o hayan recibido instrucciones de esta sobre como usar el aparato y qué peligros conlleva.*
- *Los niños no pueden jugar con el aparato.*
- *Supervisar a los niños para asegurarse de que no jueguen con el aparato.*
- *El usuario debe utilizar el equipo de forma correcta. Debe tener en cuenta las situaciones locales y respetar las personas del entorno a la hora de trabajar con el aparato.*

- *Las mangueras de alta presión, fijaciones y acoplamientos son importantes para la seguridad del equipo. Utilizar solo las mangueras de alta presión, fijaciones y acoplamientos recomendados por el fabricante.*
- *No utilizar el equipo si hay otras personas al alcance a no ser que utilicen vestuario de protección personal.*
- *Este aparato se ha desarrollado para utilizar los detergentes suministrados o recomendados por el fabricante. La utilización de otros detergentes o sustancias químicas puede influir en la seguridad del aparato.*

⚠ Precaución

- *Si se realizan pausas de trabajo prolongadas, desconectar el equipo con el interruptor principal/ interruptor del aparato o desenchufar.*
- *Mantener una distancia mínima de 30cm con el chorro a la hora de limpiar superficies lacadas, para evitar daños*
- *No dejar el equipo nunca sin vigilancia mientras esté en funcionamiento.*
- *No operar el equipo a temperaturas inferiores a 0 °C.*

Otros peligros

⚠ Peligro

- *No pulverizar líquidos combustibles.*
- *¡No aspirar nunca líquidos que contengan disolventes, ácidos sin disolver o disolventes! Como gasolina, disolvente de pintura o fuel. La neblina de pulverización es altamente inflamable, explosiva y tóxica. No utilizar acetona, ácidos sin disolver ni disolvente, puede atacar a los materiales utilizados en el equipo.*
- *Está prohibido el funcionamiento en zonas donde haya riesgo de explosión.*
- *Si se usa el equipo en zonas de riesgo (p.ej. gasolineras) se deben respetar las reglamentaciones de seguridad correspondientes.*

Equipo protector personal

Póngase ropa y gafas protectoras adecuadas para protegerse de las salpicaduras de agua y de la suciedad.

Estabilidad

⚠ Precaución

Antes de realizar cualquier tarea con o en el equipo, estabilizarlo para evitar accidentes o daños si se cae el equipo.

➔ La posición segura del aparato se garantiza si se coloca sobre una superficie lisa.

Dispositivos de seguridad

⚠ Precaución

Los dispositivos de seguridad sirven para proteger al usuario y no se pueden modificar o sortear.

Interruptor del equipo

El interruptor del aparato impide el funcionamiento involuntario del mismo.

Bloqueo de la pistola pulverizadora manual

El bloqueo bloquea la palanca de la pistola pulverizadora manual e impide que el aparato se ponga en marcha de forma involuntaria.

Válvula de derivación con presostato

La válvula de derivación evita sobrepasar la presión de trabajo permitida.

Cuando se suelta la palanca de la pistola pulverizadora manual, un presostato desconecta la bomba y el chorro de alta presión se para. Cuando se acciona la palanca, se conecta la bomba nuevamente.

Descripción del aparato

En este manual de instrucciones se describe el equipamiento máximo. Según el modelo, hay diferencias en el contenido suministrado (véase embalaje).

Ilustraciones, véase la contraportada.



- 1 Zona de recogida para accesorios
- 2 Mango para el transporte, despegable
- 3 Acoplamiento rápido para manguera de alta presión
- 4 Interruptor del aparato „0/OFF“ / „1/ON“
- 5 Cable de conexión a red y enchufe de red
- 6 Asa de transporte
- 7 Rueda de transporte
- 8 Conexión de agua con filtro incorporado
- 9 Pieza de acoplamiento para la conexión de agua
- 10 Manguera de aspiración para detergente (con filtro)
- 11 Pistola pulverizadora manual
- 12 Bloqueo de la pistola pulverizadora manual
- 13 Manguera de alta presión
- 14 Tecla para separar la manguera de alta presión de la pistola pulverizadora manual
- 15 Lanza dosificadora con regulación de la presión (Vario Power)
Para las tareas de limpieza más habituales. La presión de trabajo se puede regular sin escalonamiento entre "Mín" y "Máx". En la posición "Mix" se puede dosificar detergente.
Para ajustar la presión de trabajo, soltar la palanca de la pistola pulverizadora manual y girar la lanza dosificadora a la posición deseada.
- 16 Lanza de agua con fresadora de suciedad
Para las suciedades más difíciles de eliminar

* Posibles accesorios

- 17 Cepillo para lavar
Apto para trabajar con detergentes.
-

**** No incluido en el volumen de suministro**

- 18 Manguera de alimentación de agua
Utilice una manguera de agua de tejido resistente con un acoplamiento de los habituales en el mercado. Diámetro mínimo 13 mm (1/2 pulgadas); longitud mínima 7,5 m.

Antes de la puesta en marcha

Montaje de los accesorios

Antes de la puesta en marcha montar las piezas sueltas suministradas con el aparato.

Ilustraciones, véase la contraportada.



Figura A

- Atornille la pieza de acoplamiento a la conexión de agua del aparato suministrada.

Figura B

- Introducir la manguera de alta presión en la pistola pulverizadora manual hasta que esta haga un ruido al encajarse.

Nota: Procurar que el racor de conexión esté alineado correctamente.

- Comprobar si la conexión es segura tirando de la manguera de alta presión.

Suministro de agua

Valores de conexión: véase la placa de características/datos técnicos.

Atención

La suciedad en el agua puede dañar la bomba de alta presión y los accesorios. Como protección se recomienda utilizar el filtro de agua KÄRCHER (accesorios especiales, referencia de pedido 4.730-059).

Suministro de agua desde la tubería de agua

Tenga en cuenta las normas de la empresa suministradora de agua.

⚠ Advertencia

De acuerdo con las normativas vigentes, está prohibido utilizar el aparato sin un separador de sistema en la red de agua potable. Se debe utilizar un separador de sistema apropiado de la empresa KÄRCHER,

alternativamente, un separador de sistema que cumpla la norma EN 12729 tipo BA.

El agua que haya pasado por un separador del sistema será catalogada como no potable.

Atención

Conectar el separador de sistema siempre a la alimentación de agua, nunca directamente al equipo.

Aspiración del agua de depósitos abiertos

Esta limpiadora de alta presión es apta con la manguera de aspiración KÄRCHER con válvula de retorno (accesorio especial, Ref. 4.440-238) para la aspiración de agua de superficie, p. ej. de los bidones para agua pluvial o de los estanques (altura de aspiración máxima, véase los datos técnicos).

- Llenar de agua la manguera de agua.
- Atornillar manguera de aspiración a la conexión de agua del aparato y colgar en la fuente de agua (por ejemplo en un bidón para agua pluvial).

Puesta en marcha

Atención

La marcha en vacío durante más de 2 horas provoca daños en la bomba de alta presión. Si el equipo no genera presión en 2 minutos, desconectar el equipo y proceder conforme a las indicaciones del capítulo "Ayuda en caso de fallo".

Figura C

- Introducir la manguera de alta presión en el acoplamiento rápido hasta que esta haga un ruido al encajarse.
- Insertar la manguera de alimentación de agua en el acoplamiento de la toma de agua.

Nota: La tubería de abastecimiento de agua no está incluida en el volumen de suministro.

- Conectar la manguera de agua a la toma de agua.
- Abrir totalmente el grifo del agua.
- Enchufar la clavija de red a una toma de corriente.
- Conectar el aparato „I/ON“.

Figura D

- Desbloquear la palanca de la pistola pulverizadora manual.
- Tirar de la palanca, el aparato se enciende.
Dejar el aparato en funcionamiento (máx. 2 minutos), hasta que salga el agua de la pistola pulverizadora manual sin burbujas.
- Suelte la palanca de la pistola pulverizadora manual.

Nota: Si no se suelta la palanca, el aparato vuelve a apagarse. La alta presión se mantiene en el sistema.

Figura E

- Bloquear la palanca de la pistola pulverizadora manual.

Funcionamiento

⚠ Peligro

Mediante el chorro de agua que sale de la boquilla de alta presión, se ejerce una fuerza de retroceso sobre la pistola pulverizadora. Mantener el equipo estable, sujetar bien la pistola pulverizadora y el tubo pulverizador.

⚠ Peligro

Los chorros a alta presión pueden ser peligrosos si se usan indebidamente. No dirija el chorro hacia personas, animales o equipamiento eléctrico activo, ni apunte con él al propio aparato.

Atención

¡Peligro de daños en la instalación! El aparato solo se puede operar en posición horizontal.

Atención

No limpiar neumáticos, pintura o superficies delicadas como la madera con la fresa de suciedad, se pueden dañar.

Atención

Riesgo de daños en la pintura
Al realizar trabajos con el cepillo de lavado, este tiene que estar limpio de suciedad u otras partículas.

Figura F

- Inserte la lanza dosificadora en la pistola pulverizadora manual y fíjela girándola 90°.

- Desbloquear la palanca de la pistola pulverizadora manual.

- Tirar de la palanca, el aparato se enciende.

Nota: Si no se suelta la palanca, el aparato vuelve a apagarse. La alta presión se mantiene en el sistema.

Trabajo con detergentes

⚠ Peligro

El uso de detergentes o productos químicos erróneos puede perjudicar la seguridad del equipo.

Utilice sólo detergentes y productos de limpieza KÄRCHER para cada tipo de tarea de limpieza. Han sido especialmente creados para su aparato. El uso de otros detergentes y productos de limpieza pueden provocar un desgaste más rápido y la invalidación de la garantía. Solicite el asesoramiento oportuno en una tienda especializada y pida la información correspondiente a KÄRCHER.

⚠ Peligro

Si se utilizan erróneamente detergentes, se pueden provocar lesiones graves o intoxicaciones.

Si se usan detergentes se debe tener en cuenta la hoja de datos de seguridad del fabricante del detergente, especialmente las indicaciones sobre el equipamiento de protección personal.

Figura G

- Saque la manguera de aspiración de detergente de la carcasa hasta la longitud deseada.
- Cuelgue la manguera de aspiración de detergente en un depósito que contenga una solución de detergente.
- Utilizar la lanza dosificadora con regulación de la presión (Vario Power).
- Girar la lanza dosificadora hasta la posición "Mix".

Nota: De este modo se añade durante el funcionamiento la solución de detergente al chorro de agua.

Método de limpieza recomendado

- Rocíe la superficie seca con detergente y déjelo actuar pero sin dejar que se seque.
- Aplicar el chorro de agua a alta presión sobre la suciedad disuelta para eliminarla.

Interrupción del funcionamiento

- Suelte la palanca de la pistola pulverizadora manual.
- Bloquear la palanca de la pistola pulverizadora manual.
- Durante las pausas de trabajo prolongadas (de una duración superior a 5 minutos), desconectar además el aparato „0/OFF“.

Finalización del funcionamiento

⚠ **Precaución**

La manguera de alta presión solo se puede separar de la pistola pulverizadora o el equipo si no hay presión en el sistema.

Atención

Al separar el tubo de alimentación o el de alta presión, puede salir agua caliente de las tomas después del funcionamiento.

- Después de trabajar con detergentes: Operar el aparato aprox. 1 minuto para enjuagar.
- Suelte la palanca de la pistola pulverizadora manual.
- Desconectar el aparato "0/OFF".
- Cierre el grifo de agua.
- Apriete la palanca de la pistola pulverizadora manual para eliminar la presión que todavía hay en el sistema.
- Bloquear la palanca de la pistola pulverizadora manual.
- Saque el enchufe de la toma de corriente.
- Desconectar el aparato del suministro de agua.

Transporte

⚠ **Precaución**

Para evitar accidentes o lesiones durante el transporte, se debe tener en cuenta el peso del equipo (véase los datos técnicos).

Transporte manual

Figura 

- Levante el aparato por el asa y de sopórtelo.

Figura 

- Sacar el asa de transporte hasta que se oiga como encaja.
- Tirar del aparato por el asa de transporte.

Transporte en vehículos

- Asegurar el aparato para evitar que se deslice o vuelque.

Almacenamiento

⚠ **Precaución**

Para evitar accidentes o lesiones se debe tener en cuenta el peso del equipo a la hora de elegir el lugar de almacenamiento (véase los datos técnicos).

Almacenamiento del aparato

Antes de almacenar el aparato durante un período prolongado, como por ejemplo en invierno, respetar también las indicaciones del capítulo Cuidados.

- Coloque el dispositivo sobre una superficie plana.
- Pulsar el botón de desconexión en la pistola pulverizadora manual y desconectar manguera de alta presión de la pistola pulverizadora manual.
- Presionar en la dirección que indica la flecha la carcasa del acoplamiento rápido para la manguera de alta presión y extraer la manguera de alta presión.

Figura 

- Guardar el cable de conexión de red, la manguera de alta presión y los accesorios en el aparato.

Protección antiheladas

Atención

Los equipos y accesorios que no hayan sido totalmente vaciados puede ser destruidos por las heladas. Vaciar completamente el equipo y los accesorios y proteger de las heladas.

Para evitar daños:

- Vaciar totalmente el aparato, sacando todo el agua: conectar el aparato (máx. 1 min) con la manguera de alta presión y el suministro de agua desconectados, hasta que ya no salga agua de la conexión de alta presión. Desconectar el aparato.
- Almacenar el aparato en un lugar a prueba de heladas con todos los accesorios.

Cuidados y mantenimiento

⚠ Peligro

Riesgo de descarga eléctrica. Desconectar el equipo y desenchugar antes de realizar trabajos de mantenimiento o cuidados.

Cuidado del aparato

Antes de un almacenamiento prolongado, p. e., durante el invierno:

- Quitar el filtro de la manguera de aspiración del detergente y limpiarlo colocándolo bajo agua corriente.
- Extraer el tamiz de la conexión del agua con unos alicates de punta plana y limpiarlo colocándolo bajo agua corriente.

Mantenimiento

El aparato no precisa mantenimiento.

Ayuda en caso de avería

Usted mismo puede solucionar las pequeñas averías con ayuda del resumen siguiente.

En caso de duda, diríjase al servicio de atención al cliente autorizado.

⚠ Peligro

Riesgo de descarga eléctrica. Desconectar el equipo y desenchugar antes de realizar trabajos de mantenimiento o cuidados. Solo puede realizar reparaciones y trabajar con las piezas eléctricas el servicio de postventa autorizado.

El aparato no funciona

- Tirar de la palanca de la pistola pulverizadora manual, el aparato se conecta.
- Comprobar si la tensión indicada en la placa de características coincide con la tensión de la fuente de alimentación.
- Comprobar si el cable de conexión a la red presenta daños.

El aparato no arranca, el motor ronronea

Caída de tensión debida a que la red es débil o por el uso de cable alargador.

- Al conectar, primero tirar de la palanca de la pistola pulverizadora manual, después colocar el aparato en la posición „I/ON“.

El aparato no alcanza la presión necesaria

- Comprobar el ajuste de la lanza dosificadora.
- comprobar que el suministro de agua tiene suficiente caudal.
- Extraer el tamiz de la conexión del agua con unos alicates de punta plana y limpiarlo colocándolo bajo agua corriente.
- Purgar el aparato: conectar el aparato sin conectar la manguera de alta presión y esperar (máx. 2 minutos) hasta que salga el agua sin burbujas por la conexión de alta presión. Desconectar el aparato y volver a conectar la manguera de alta presión.

Grandes oscilaciones de la presión

- Limpiar la boquilla de alta presión: eliminar las impurezas del orificio de la boquilla con una aguja y aclarar con agua desde la parte delantera.
- Comprobar el caudal de agua.

El aparato presenta fugas

- El aparato presenta una ligera falta de estanqueidad por razones técnicas. En caso de que la falta de estanqueidad sea grande, contactar al Servicio técnico autorizado.

El aparato no aspira detergente

- Utilizar la lanza dosificadora con regulación de la presión (Vario Power). Girar la lanza dosificadora hasta la posición "Mix".
- Limpiar el filtro de la manguera de aspiración de detergente.
- Comprobar si la manguera de aspiración presenta dobleces.

Accesorios y piezas de repuesto

Accesorios especiales

Los accesorios especiales amplían las posibilidades de uso del aparato. Su distribuidor KÄRCHER le dará información más detallada.

Piezas de repuesto

Emplear únicamente repuestos originales de KÄRCHER. Al final de este manual de instrucciones encontrará un listado resumido de repuestos.

Garantía

En todos los países rigen las condiciones de garantía establecidas por nuestra empresa distribuidora. Las averías del aparato serán subsanadas gratuitamente dentro del periodo de garantía, siempre que se deban a defectos de material o de fabricación. En un caso de garantía, le rogamos que se dirija con el comprobante de compra al distribuidor donde adquirió el aparato o al servicio al cliente autorizado más próximo a su domicilio.

Aquí encontrará las direcciones:

www.kaercher.com/dealersearch

Datos técnicos

	K 3.200	K 4.200	K 5.200	
Conexión eléctrica				
Tensión	230 1~50			V Hz
Potencia conectada	1,7	1,9	2,1	kW
Grado de protección	IP X5			
Clase de protección	I			
Fusible de red (inerte)	10			A
Conexión de agua				
Presión de entrada (máx.)	0,8			MPa
Temperatura de entrada (máx.)	40			°C
Velocidad de alimentación (mín.)	10			l/min
Altura de absorción máx.	0,5			m
Potencia y rendimiento				
Presión de trabajo	11	12	12,5	MPa
Presión máx. admisible	12	13	14	MPa
Caudal, agua	6,3	6,7	7,5	l/min
Caudal máximo	7,0	7,3	7,7	l/min
Caudal, detergente	0,3	0,3	0,3	l/min
Fuerza de retroceso de la pistola pulverizadora manual	13	15	17	N
Medidas y pesos				
Longitud	516			mm
Anchura	295			mm
Altura	282			mm
Peso, listo para el funcionamiento con accesorios	12,2	12,7	13,1	kg
Valores calculados conforme a la norma EN 60335-2-79				
Valor de vibración mano-brazo	< 2,5			m/s ²
Inseguridad K	0,3			m/s ²
Nivel de presión acústica L _{pA}	75	75	77	dB(A)
Inseguridad K _{pA}	3	3	3	
Nivel de potencia acústica L _{WA} + inseguridad K _{WA}	91	91	92	dB(A)

Sujeto a modificaciones técnicas.

Declaración de conformidad CE

Por la presente declaramos que la máquina designada a continuación cumple, tanto en lo que respecta a su diseño y tipo constructivo como a la versión puesta a la venta por nosotros, las normas básicas de seguridad y sobre la salud que figuran en las directivas comunitarias correspondientes. La presente declaración perderá su validez en caso de que se realicen modificaciones en la máquina sin nuestro consentimiento explícito.

Producto: Limpiadora a alta presión

Modelo: 1.630-xxx, 1.637-xxx

Directivas comunitarias aplicables

2000/14/CE

2004/108/CE

2006/42/CE (+2009/127/CE)

2011/65/UE

Normas armonizadas aplicadas

EN 50581

EN 55014-1: 2006+A1: 2009+A2: 2011

EN 55014-2: 1997+A1: 2001+A2: 2008

EN 60335-1

EN 60335-2-79

EN 61000-3-2: 2006+A1: 2009+A2: 2009

EN 61000-3-3: 2008

EN 62233: 2008

Procedimiento de evaluación de la conformidad aplicado

2000/14/CE: Anexo V

Nivel de potencia acústica dB(A)

	K 3.200	K 4.200	K 5.200
Medido:	87	87	88
Garantizado:	91	91	92

Los abajo firmantes actúan con plenos poderes y con la debida autorización de la dirección de la empresa.

H. Jenner
CEO

S. Reiser
Head of Approbation

Persona autorizada para la documentación:
S. Reiser

Alfred Kärcher GmbH & Co. KG

Alfred-Kärcher-Str. 28 - 40

71364 Winnenden (Germany)

Tele.: +49 7195 14-0

Fax: +49 7195 14-2212

Winnenden, 2014/02/01

Estimado cliente



Leia o manual de manual original antes de utilizar o seu aparelho. Proceda conforme as indicações no manual e guarde o manual para uma consulta posterior ou para terceiros a quem possa vir a vender o aparelho.

Índice

Volume do fornecimento	PT . . . 5
Utilização conforme o fim a que se destina a máquina	PT . . . 5
Proteção do meio-ambiente	PT . . . 5
Segurança	PT . . . 6
Descrição da máquina	PT . . . 8
Antes de colocar em funcionamento	PT . . . 9
Colocação em funcionamento	PT . . . 9
Funcionamento	PT . . 10
Transporte	PT . . 11
Armazenamento	PT . . 11
Conservação e manutenção	PT . . 12
Ajuda em caso de avarias	PT . . 12
Acessórios e peças sobressalentes	PT . . 13
Garantia	PT . . 13
Dados técnicos	PT . . 13
Declaração de conformidade CE	PT . . 14

Volume do fornecimento

O volume de fornecimento do seu aparelho é ilustrado na embalagem. Ao desembalar verifique a integridade do conteúdo. Contacte imediatamente o vendedor, em caso de falta de acessórios ou no caso de danos de transporte.

Utilização conforme o fim a que se destina a máquina

Utilize esta lavadora de alta pressão unicamente para o uso privado:

- para a limpeza de máquinas, veículos, edifícios, ferramentas, fachadas, terraços, aparelhos de jardinagem, etc. com jato de água de alta pressão (se for necessário com detergentes).
- com acessórios, peças sobressalentes e detergentes homologados pela KÄRCHER. Observe os avisos que acompanham os detergentes.

Proteção do meio-ambiente



Os materiais de embalagem são recicláveis. Não coloque as embalagens no lixo doméstico, envie-as para uma unidade de reciclagem.



Os aparelhos velhos contêm materiais preciosos e recicláveis e deverão ser reutilizados. Por isso, elimine os aparelhos velhos através de sistemas de recolha de lixo adequados.



Em alguns países é proibido retirar água de rios ou lagos públicos.



Os trabalhos com produtos de limpeza só podem ser realizados sobre superfícies estanques à água com uma ligação directa à canalização dos efluentes. Não permitir a contaminação de lençóis freáticos ou do solo com produtos de limpeza.



Efectuar os trabalhos de limpeza com formação de águas sujas oleosas, p.ex. lavagem do motor, lavagem do chassis inferior, só em lugares de lavagem onde existem colectores de óleo.

Avisos sobre os ingredientes (REACH)

Informações actuais sobre os ingredientes podem ser encontradas em:

www.kaercher.com/REACH

Segurança

Significado dos avisos

⚠ Perigo

Aviso referente a um perigo eminente que pode conduzir a graves ferimentos ou à morte.

⚠ Advertência

Aviso referente a uma possível situação perigosa que pode conduzir a graves ferimentos ou à morte.

⚠ Atenção

Aviso referente a uma situação potencialmente perigosa que pode causar ferimentos leves.

Atenção

Aviso referente a uma situação potencialmente perigosa que pode causar danos materiais.

Símbolos no aparelho

O aparelho não pode ser conectado de imediato à rede de água pública.



- 1 Perigo de danos! O aparelho só pode ser operado numa posição deitada (horizontal).
- 2 O jacto de alta pressão não deve ser dirigido contra pessoas, animais, equipamento eléctrico activo ou contra o próprio aparelho.
- 3 Proteger o aparelho contra congelamento.



Componentes eléctricos

⚠ Perigo

- Nunca tocar na ficha de rede e na tomada com as mãos molhadas.
- Antes de qualquer utilização do aparelho, verificar se o cabo de ligação à rede e a ficha de rede não apresentam quaisquer danos. O cabo de ligação à rede danificado tem que ser imediatamente substituído pelo serviço de assistência técnica ou por um técnico electricista autorizado.

Não colocar o aparelho em funcionamento se o cabo de ligação à rede estiver danificado.

- Todas as peças condutoras de corrente na área de trabalho devem estar protegidas contra jactos de água.
- Fichas de rede e acoplamentos de uma linha de extensão têm que ser estanques à água e não podem estar na água. O acoplamento não pode estar pousado no chão. Recomenda-se a utilização de tambores de cabos que assegurem que as tomadas se situem, pelo menos, 60 mm acima do chão.
- Assegurar que os cabos de ligação à rede e de extensão não sejam danificados por trânsito, esmagamento, puxões ou problemas similares. Proteger o cabo de rede contra calor, óleo e arestas afiadas.

⚠ Advertência

- Ligar o aparelho só à corrente alternada. A tensão deve corresponder à placa de características do aparelho.
- O aparelho só deve ser ligado a uma ligação eléctrica executada por um técnico de instalação eléctrica, de acordo com IEC 60364.
- Os cabos de extensão eléctricos inapropriados podem ser perigosos. Utilize ao ar livre unicamente cabos de extensão eléctricos com uma secção transversal suficiente e devidamente homologados e marcados:
1 - 10 m: 1,5 mm²; 10 - 30 m: 2,5 mm²
- Desenrolar a linha de extensão sempre completamente do tambor de cabo.
- Por motivos de segurança recomendamos, regra geral, que o aparelho seja operado com um disjuntor para corrente de defeito (máx. 30 mA).

Manuseamento seguro

⚠ Perigo

- *Controlar os componentes importantes como, por exemplo, mangueira de alta pressão, pistola pulverizadora manual e unidade de segurança relativamente a danos, antes de cada utilização. Substituir imediatamente componentes danificados. Não colocar o aparelho em funcionamento com componentes danificados.*
- *Não dirigir o jato de alta pressão contra terceiros ou contra si próprio para a limpeza de roupa ou sapatos.*
- *Não projetar jatos de água contra objetos que contenham substâncias nocivas à saúde (p.ex. amianto).*
- *O jato de alta pressão pode danificar pneus e as válvulas dos mesmos ou provocar até o seu rebentamento. O primeiro sinal de danos é a alteração da cor do pneu. Os pneus / válvulas dos pneus danificados podem causar lesões mortais. Guardar pelo menos uma distância do jato de 30 cm durante a limpeza de superfícies!*
- *Manter as películas da embalagem fora do alcance das crianças! Perigo de sufocamento!*

⚠ Advertência

- *Este aparelho não deve ser manobrado por crianças ou pessoas não instruídas.*
- *Este aparelho não é adequado para a utilização por pessoas com capacidades físicas, sensoriais e psíquicas reduzidas e por pessoas com falta de experiência e/ou conhecimentos, excepto se forem supervisionadas por uma pessoa responsável pela segurança ou receberam instruções sobre o manuseamento do aparelho e que tenham percebido os perigos inerentes.*
- *Crianças não podem brincar com o aparelho.*
- *Supervisionar as crianças, de modo a assegurar que não brincam com o aparelho.*

- *Utilize o aparelho somente para os fins a que se destina. Deve ter em consideração as condições locais e, ao utilizar o aparelho, ter em conta o comportamento de pessoas nas proximidades.*
- *As mangueiras de alta pressão, os comandos e os acoplamentos são importantes para a segurança do aparelho. Utilizar unicamente mangueiras de alta pressão, comandos e acoplamentos recomendados pelo fabricante.*
- *Não utilizar o aparelho se outras pessoas se situarem no alcance do mesmo, a não ser que estas utilizem vestuário de proteção.*
- *Este aparelho foi desenvolvido para a utilização de detergentes, fornecidos ou recomendados pelo fabricante. A utilização de outros detergentes ou agentes químicos pode afectar a segurança do aparelho.*

⚠ Atenção

- *No caso de longas interrupções de trabalho deve-se desligar o interruptor principal / interruptor do aparelho ou retirar a ficha de rede.*
- *Guardar uma distância do jato mínima de 30 cm durante a limpeza de superfícies lacadas para evitar danos.*
- *Nunca deixar o aparelho sem vigilância enquanto estiver a funcionar.*
- *Não operar o aparelho a temperaturas inferiores a 0 °C.*

Outros perigos

⚠ Perigo

- *Não pulverizar líquidos inflamáveis.*
- *Nunca aspirar líquidos com teores de diluentes ou ácidos e dissolventes não diluídos! Trata-se de materiais como gasolina, diluente de tinta ou gasóleo de aquecimento. A névoa de pulverização é altamente inflamável, explosiva e tóxica. Não utilizar acetona, ácidos e diluentes não diluídos, dado que podem atacar os materiais utilizados no aparelho.*

- *É proibido pôr o aparelho em funcionamento em áreas com perigo de explosão.*
- *Na utilização do aparelho em zonas de perigo (p. ex. bombas de gasolina), deverão ser observadas as respetivas normas de segurança.*

Equipamento de protecção pessoal

Utilizar roupa de protecção e óculos de protecção contra salpicos de água ou sujidades.

Segurança de estabilidade

⚠ Atenção

Antes de iniciar quaisquer trabalhos com ou no aparelho, deve-se assegurar o posicionamento estável do aparelho, de modo a evitar acidentes ou danos causados pelo tombamento do aparelho.

→ A segurança de estabilidade do aparelho é assegurada se este for posicionado sobre uma superfície plana.

Equipamento de segurança

⚠ Atenção

As unidades de segurança protegem o utilizador e não podem ser alteradas ou colocadas fora de serviço.

Interruptor do aparelho

O interruptor do aparelho impede a activação inadvertida do aparelho.

Bloqueio da pistola pulverizadora manual

O bloqueio trava a alavanca da pistola e impede um arranque inadvertido do aparelho.

Válvula de descarga com interruptor de pressão

A válvula de descarga evita a ultrapassagem da pressão de serviço permitida. Se soltar a alavanca da pistola de injeção manual, a bomba de alta pressão é desligada por um interruptor manométrico. Se a alavanca for puxada, a bomba volta a ligar.

Descrição da máquina

Neste manual de instruções é descrito o equipamento completo. Consoante o modelo, existem diferenças no volume de fornecimento (ver embalagem).

Ver figuras na página desdobrável!



- 1 Depósito para acessórios
- 2 Alça de transporte, extensível
- 3 Acoplamento rápido para mangueira de alta pressão
- 4 Interruptor do aparelho "0/OFF" / "I/ON"
- 5 Cabo de ligação à rede com ficha de rede
- 6 Punho de transporte
- 7 Roda de transporte
- 8 Conexão de água com peneira incorporada
- 9 Peça de acoplamento para ligação da água
- 10 Mangueira de aspiração do detergente (com filtro)
- 11 Pistola de injeção manual
- 12 Bloqueio da pistola pulverizadora manual
- 13 Mangueira de alta pressão
- 14 Botão para separar a mangueira de alta pressão da pistola pulverizadora manual
- 15 Lança com regulação da pressão (Vario Power)
Para os trabalhos de limpeza mais frequentes. A pressão de serviço pode ser ajustada continuamente entre "Min" e "Max". Na posição "Mix" é possível dosar detergente.
Para o ajuste da pressão de serviço, soltar a alavanca da pistola pulverizadora manual e colocar a lança na posição desejada.
- 16 Tubo de jacto com fresadora de sujidade
Para sujidade persistente

* Acessórios opcionais

- 17 Escova de lavagem
Adequado para trabalhos com detergente.

**** Não faz parte do equipamento original**

- 18 Mangueira adutora de água
Utilizar uma mangueira de água reforçada com malha ou fibra com um acoplamento convencional. Diâmetro mínimo de 13 mm (1/2 polegada); comprimento mínimo 7,5 m.

Antes de colocar em funcionamento

Montar os acessórios

Montar os componentes soltos na embalagem no aparelho, antes de proceder à colocação em funcionamento.

Ver figuras na página desdobrável!



Figura **A**

→ Fixar o elemento de acoplamento na conexão de água da máquina.

Figura **B**

→ Encaixar a mangueira de alta pressão na pistola pulverizadora manual, até encaixar audivelmente.

Aviso: ter atenção ao alinhamento correcto do bocal de conexão.

→ Controlar a ligação segura, puxando pela mangueira de alta pressão.

Alimentação de água

Para os valores de ligação veja a placa de características / dados técnicos.

Atenção

Contaminações na água podem danificar a bomba de alta pressão e os acessórios.

Como meio de proteção é recomendado o filtro de água KÄRCHER (acessórios especiais, ref^a 4.730-059).

Alimentação de água a partir da canalização

Respeite as normas da companhia de abastecimento de água.

⚠ Advertência

De acordo com as prescrições em vigor, o aparelho nunca pode ser ligado à rede de água potável sem separador de sistema.

Deve-se utilizar um separador de sistema adequado da firma KÄRCHER ou, alternativamente, um separador de sistema segundo EN 12729 tipo BA.

A água que tenha entrado no separador de sistema, já não é considerada água potável.

Atenção

Ligar o separador de sistema sempre à alimentação de água e nunca diretamente ao aparelho.

Aspirar a água de recipientes abertos

Esta lavadora de alta pressão com tubo de aspiração KÄRCHER e válvula de retenção (acessório especial, n.º enc. 4.440-238), é adequada para a aspiração de água superficial como, por exemplo, de valilhas de água pluvial ou lagos domésticos (altura máxima de aspiração, ver dados técnicos).

→ Encher a mangueira de aspiração com água.

→ Enroscar a mangueira de aspiração na ligação da água do aparelho e posicionar na fonte de água (p. ex. bidão com águas pluviais).

Colocação em funcionamento

Atenção

O funcionamento a seco durante mais de 2 minutos conduz a danos irreparáveis na bomba de alta pressão. Se o aparelho não estabelecer nenhuma pressão dentro de 2 minutos, deve desligar o aparelho e proceder conforme indicado no capítulo "Ajuda em caso de avarias".

Figura **C**

→ Encaixar a mangueira de alta pressão no acoplamento rápido, até encaixar audivelmente.

→ Colocar a mangueira de admissão da água no acoplamento da ligação da água.

Aviso: A mangueira de alimentação não está incluída no volume de fornecimento.

→ Conectar a mangueira da água na alimentação da água.

- Abrir a torneira totalmente.
- Ligue a ficha de rede à tomada de corrente.
- Ligar o aparelho "I/ON".

Figura D

- Desbloquear a alavanca da pistola pulverizadora.
- Puxar a alavanca e o aparelho entra em funcionamento.
Deixar o aparelho trabalhar (máx. 2 minutos) até a água sair sem bolhas de ar da pistola pulverizadora manual.
- Soltar a alavanca da pistola pulverizadora manual.

Aviso: o aparelho desliga assim que soltar a alavanca. A alta pressão permanece no sistema.

Figura E

- Bloquear a alavanca da pistola pulverizadora.

Funcionamento

⚠ Perigo

Devido ao jato de água que sai do bico de alta pressão, uma força de recuo age sobre a pistola. Garantir uma posição segura e segurar bem a pistola e a lança.

⚠ Perigo

Os jactos de alta pressão podem ser perigosos em caso de uso incorrecto. O jacto não deve ser dirigido contra pessoas, animais, equipamento eléctrico activo ou contra o próprio aparelho.

Atenção

Perigo de danos! O aparelho só pode ser operado numa posição deitada (horizontal).

Atenção

Não limpar os pneumáticos de automóveis, a pintura ou superfícies sensíveis como, por exemplo, madeira, com a fresa de sujidade, devido ao perigo de danificação.

Atenção

Perigo de danos na pintura

Nos trabalhos com escova de lavagem, esta não deve conter sujidade ou outras partículas.

Figura F

- Introduzir a lança na pistola manual e rodar 90° para fixá-la.
- Desbloquear a alavanca da pistola pulverizadora.
- Puxar a alavanca e o aparelho entra em funcionamento.

Aviso: o aparelho desliga assim que soltar a alavanca. A alta pressão permanece no sistema.

Trabalhar com detergentes

⚠ Perigo

A utilização de detergentes ou agentes químicos errados pode afetar a segurança do aparelho.

Para os respectivos trabalhos de limpeza utilize apenas produtos de limpeza e de conservação KÄRCHER, uma vez que estes foram especialmente concebidos para a utilização no seu aparelho. A utilização de outros produtos de limpeza e de conservação pode provocar o desgaste prematuro e a anulação da garantia. P. f. informe-se no comércio especializado ou requirite informações directamente à KÄRCHER.

⚠ Perigo

A utilização de detergentes errados pode provocar ferimentos ou intoxicações graves.

Em caso de utilização de produtos de limpeza deve-se ler a ficha técnica de segurança do fabricante do produto de limpeza, especialmente os avisos relativos ao equipamento de protecção pessoal.

Figura G

- Extrair o comprimento desejado da mangueira de aspiração de detergente do seu suporte.
- Pendurar a mangueira de aspiração do detergente num recipiente com o produto.
- Utilizar lança com regulação da pressão (Vario Power).
- Ajustar a lança na posição "Mix".

Aviso: Deste modo, a solução de detergente é adicionada ao jacto de água.

Métodos de limpeza recomendados

- Espalhar o detergente de forma económica sobre a superfície seca e deixá-lo actuar (não secar).
- Remover a sujidade solta com o jacto de alta pressão.

Interromper o funcionamento

- Soltar a alavanca da pistola pulverizadora manual.
- Bloquear a alavanca da pistola pulverizadora.
- Se não trabalhar durante um período prolongado (superior a 5 minutos) com o aparelho, o mesmo deve ser desligado "0/OFF".

Desligar o aparelho

⚠ **Atenção**

Separar apenas a mangueira de alta pressão da pistola pulverizadora manual ou do aparelho se o sistema estiver livre de pressão.

Atenção

Durante a separação da mangueira de admissão ou da mangueira de alta pressão, pode verificar-se a saída de água quente pelas ligações após o funcionamento.

- Depois de trabalhar com detergente: Operar o aparelho durante cerca de 1 minuto para o enxaguamento de água limpa.
- Soltar a alavanca da pistola pulverizadora manual.
- Desligar o aparelho "0/OFF".
- Fechar a torneira de água.
- Premir a alavanca da pistola de injeção manual para eliminar a pressão ainda existente no sistema.
- Bloquear a alavanca da pistola pulverizadora.
- Retirar a ficha de rede da tomada.
- Separar o aparelho da alimentação da água.

Transporte

⚠ **Atenção**

De modo a evitar acidentes ou ferimentos durante o transporte, deve ter-se atenção ao peso do aparelho (ver dados técnicos).

Transporte manual

Figura

- Levantar o aparelho no manípulo e transportar.

Figura

- Puxar o manípulo de transporte para fora. Este engata audivelmente.
- Puxar o aparelho pelo manípulo de transporte.

Transporte em veículos

- Proteger o aparelho contra deslizamentos e tombamentos.

Armazenamento

⚠ **Atenção**

De modo a evitar acidentes ou ferimentos durante a seleção do local de armazenamento, deve ter-se em consideração o peso do aparelho (ver dados técnicos).

Guardar a máquina

Antes de armazenar o aparelho durante um longo período (p. ex. no Inverno), deve-se prestar especial atenção ao capítulo da conservação.

- Estacionar o aparelho sobre uma superfície plana.
- Premir o botão de separação na pistola pulverizadora manual e separar a mangueira de alta pressão da pistola pulverizadora manual.
- Pressionar a carcaça do acoplamento, para mangueiras de alta pressão, no sentido da seta e retirar a mangueira de alta pressão.

Figura

- Arrumar o cabo de ligação à rede, a mangueira de alta pressão e os acessórios no aparelho.

Protecção contra o congelamento

Atenção

Aparelhos ou acessórios que não tenham sido completamente esvaziados podem ser destruídos pela geada. Esvaziar completamente o aparelho e acessórios e proteger contra geada.

Para evitar danos:

- Esvaziar toda a água do aparelho: ligar o aparelho sem a mangueira de alta pressão conectada e sem a alimentação de água conectada (máx. 1 min) e aguardar até não sair mais nenhuma água da ligação de alta pressão. Desligar o aparelho.
- Guardar o aparelho com todos os acessórios um local protegido contra geada.

Conservação e manutenção

⚠ Perigo

Perigo de choque eléctrico. Desligar o aparelho e desconectar a ficha de rede antes de iniciar quaisquer trabalhos de conservação e de manutenção.

Conservação

Antes dum armazenamento prolongado, p.ex. durante o inverno:

- Retirar o filtro da mangueira de aspiração do detergente e limpá-lo com água corrente.
- Extrair o coador da conexão de água por meio de um alicate de pontas chatas e lavar-lo com água corrente.

Manutenção

O aparelho está isento de manutenção.

Ajuda em caso de avarias

Com a ajuda da seguinte tabela sinóptica, você mesmo pode eliminar pequenas avarias.

Em caso de dúvida contacte o serviço de assistência técnica autorizado.

⚠ Perigo

Perigo de choque eléctrico. Desligar o aparelho e desconectar a ficha de rede antes de iniciar quaisquer trabalhos de conservação e de manutenção.

Os trabalhos de reparação e trabalhos em componentes eléctricos só devem ser executados pelo Serviço de Assistência Técnica autorizado.

A máquina não funciona

- Puxar a alavanca da pistola pulverizadora manual, o aparelho entra em funcionamento.
- Verificar se a tensão indicada na placa de características coincide com a tensão da fonte de alimentação.
- Verificar o cabo de rede a respeito de danos.

O motor não entra em funcionamento, motor emite zumbido

Queda de tensão devido a rede eléctrica fraca ou utilização de uma extensão.

- Durante a activação deve-se puxar primeiro a alavanca da pistola pulverizadora manual e, de seguida, ajustar o interruptor do aparelho em "I/ON".

A máquina não atinge a pressão de serviço

- Verificar o ajuste na lança.
- Verificar se a alimentação da água tem um caudal de débito suficiente.
- Extrair o coador da conexão de água por meio de um alicate de pontas chatas e lavar-lo com água corrente.
- Eliminar o ar da máquina: Ligar o aparelho sem a mangueira de alta pressão conectada e esperar (máx. 2 minutos), até a água sair sem bolhas de ar na respectiva ligação de alta pressão. Desligar o aparelho e voltar a ligar a mangueira de alta pressão.

Fortes variações de pressão

- Limpar o bocal de alta pressão: Elimine a sujidade da abertura do bocal com uma agulha e lave pela frente com água.
- Verificar a quantidade de alimentação de água.

Aparelho com fuga

- Uma pequena fuga no aparelho é normal e deve-se a razões técnicas. Se houver fortes fugas de água, manda inspeccionar pelo Serviço Técnico autorizado.

O detergente não é aspirado

- Utilizar lança com regulação da pressão (Vario Power).
Ajustar a lança na posição "Mix".
- Limpar o filtro na mangueira de aspiração do detergente.
- Controlar a mangueira de aspiração do detergente quanto a dobras.

Acessórios e peças sobressalentes

Acessórios especiais

Os acessórios especiais oferecem amplas possibilidades de utilização. Contacte o seu revendedor KÄRCHER para obter mais informações.

Peças sobressalentes

Utilize exclusivamente peças de reposição originais da KÄRCHER. No final do presente Manual de instruções, encontra-se uma lista das peças sobressalentes.

Garantia

Em cada país vigem as respectivas condições de garantia estabelecidas pelas nossas Empresas de Comercialização. Eventuais avarias no aparelho durante o período de garantia serão reparadas, sem encargos para o cliente, desde que se trate dum defeito de material ou de fabricação. Em caso de garantia, dirija-se, munido do documento de compra, ao seu revendedor ou ao Serviço Técnico mais próximo.

Os endereços podem ser consultados em:

www.kaercher.com/dealersearch

Dados técnicos

	K 3.200	K 4.200	K 5.200	
Ligação eléctrica				
Tensão	230 1~50			V Hz
Potência da ligação	1,7	1,9	2,1	kW
Grau de protecção	IP X5			
Classe de protecção	I			
Protecção de rede (de acção lenta)	10			A
Conexão de água				
Pressão de admissão (máx.)	0,8			MPa
Temperatura de admissão (máx.)	40			°C
Quantidade de admissão (mín.)	10			l/mín
Máx. altura de aspiração	0,5			m
Dados relativos à potência				
Pressão de serviço	11	12	12,5	MPa
Pressão máxima admissível	12	13	14	MPa
Débito, água	6,3	6,7	7,5	l/mín
Caudal de débito máximo	7,0	7,3	7,7	l/mín
Débito, detergente	0,3	0,3	0,3	l/mín
Força de recuo da pistola manual	13	15	17	N
Medidas e pesos				
Comprimento	516			mm
Largura	295			mm
Altura	282			mm
Peso, operacional com acessórios	12,2	12,7	13,1	kg
Valores obtidos segundo EN 60335-2-79				
Valor de vibração mão/braço	< 2,5			m/s ²
Insegurança K	0,3			m/s ²
Nível de pressão acústica L _{pA}	75 3	75 3	77 3	dB(A) dB(A)
Insegurança K _{pA}				
Nível de potência acústica L _{WA} + Insegurança K _{WA}	91	91	92	dB(A)

O fabricante reserva-se o direito de proceder a quaisquer alterações técnicas.

Declaração de conformidade CE

Declaramos que a máquina a seguir designada corresponde às exigências de segurança e de saúde básicas estabelecidas nas Directivas CE por quanto concerne à sua concepção e ao tipo de construção assim como na versão lançada no mercado. Se houver qualquer modificação na máquina sem o nosso consentimento prévio, a presente declaração perderá a validade.

Produto: Lavadora de alta pressão

Tipo: 1.630-xxx, 1.637-xxx

Respectivas Directrizes da CE

2000/14/CE

2004/108/CE

2006/42/CE (+2009/127/CE)

2011/65/UE

Normas harmonizadas aplicadas

EN 50581

EN 55014-1: 2006+A1: 2009+A2: 2011

EN 55014-2: 1997+A1: 2001+A2: 2008

EN 60335-1

EN 60335-2-79

EN 61000-3-2: 2006+A1: 2009+A2: 2009

EN 61000-3-3: 2008

EN 62233: 2008

Processo aplicado de avaliação de conformidade

2000/14/CE: Anexo V

Nível de potência acústica dB(A)

	K 3.200	K 4.200	K 5.200
Medido:	87	87	88
Garantido:	91	91	92

Os abaixo assinados têm procuração para agirem e representarem a gerência.



H. Jenner

CEO



S. Reiser

Head of Approbation

Responsável pela documentação:

S. Reiser

Alfred Kärcher GmbH & Co. KG
Alfred-Kärcher-Str. 28 - 40
71364 Winnenden (Germany)
Tel.: +49 7195 14-0
Fax: +49 7195 14-2212
Winnenden, 2014/02/01

Kære kunde.



Læs original brugsanvisning inden første brug, følg anvisningerne og opbevar vejledningen til senere efterlæsning eller til den næste ejer.

Indholdsfortegnelse

Leveringsomfang	DA . . . 5
Bestemmelsesmæssig, anvendelse	DA . . . 5
Miljøbeskyttelse	DA . . . 5
Sikkerhed	DA . . . 5
Beskrivelse af apparatet	DA . . . 7
Inden ibrugtagning	DA . . . 8
Ibrugtagning	DA . . . 9
Drift	DA . . . 9
Transport	DA . . 10
Opbevaring	DA . . 10
Pleje og vedligeholdelse	DA . . 11
Hjælp ved fejl	DA . . 11
Tilbehør og reservedele	DA . . 11
Garanti	DA . . 12
Tekniske data	DA . . 12
EU-overensstemmelses-erklæring	DA . . 13

Leveringsomfang

Maskinen, tilbehør m.m. vises på emballagen. Kontroller ved udpakningen, om indholdet er komplet.

Kontakt venligst forhandleren, hvis der mangler tilbehør eller ved transportskader.

Bestemmelsesmæssig, anvendelse

Denne højtryksrenser må kun anvendes til privat brug:

- Til rengøring af maskiner, køretøjer, bygninger, værktøjer, facader, terrasser, haveredskaber etc. med højtryksvandstråle (efter behov med tilsætning af rengøringsmiddel).
- Med tilbehør, reservedele og rengøringsmidler, der er godkendt af Kärcher.

Følg de anvisninger, der er vedlagt rengøringsmidlerne.

Miljøbeskyttelse



Emballagen kan genbruges. Smid ikke emballagen ud sammen med det almindelige husholdningsaffald, men aflever den til genbrug.



Udtjente apparater indeholder værdifulde materialer, der kan og bør afleveres til genbrug. Aflever derfor udtjente apparater på en genbrugsstation eller lignende.



I nogle lande er det ikke tilladt at udtage vand fra kollektivt vand.



Arbejder med rensmiddel må kun gennemføres på arbejdsoverflader som er væsketæt og med tilslutning til spildevandskanalisationen. Rensmiddel må ikke trænge ind i vandløb eller jorden.



Rengøringsarbejder, hvor der opstår olieholdigt spildevand, f.eks. motorvask eller undervognsvask må kun foregå på vaskepladser udstyret med en olieudskiller.

Henvisninger til indholdsstoffer (REACH)

Aktuelle oplysninger til indholdsstoffer finder du på:

www.kaercher.com/REACH

Sikkerhed

Henvisningernes betydning

Risiko

Henviser til en umiddelbar fare, der fører til alvorlige kvæstelser eller til døden

Advarsel

Henviser til en mulig farlig situation, der kan føre til alvorlige kvæstelser eller til døden.

Forsigtig

Henviser til en mulig farlig situation, der kan føre til lette personskader.

OBS

Henviser til en mulig farlig situation, der kan føre til materiel skade.

Symboler på maskinen

Maskinen må ikke tilsluttes umiddelbart til det offentlige drikkevandsnet.



- 1 Risiko for beskadigelse!
Maskinen må kun bruges i liggende position (vandret).
- 2 Strålen må ikke rettes mod personer, dyr, tændt elektrisk udstyr eller mod selve maskinen.
- 3 Beskyt maskinen imod frost.



Elektriske Komponenter

⚠ Risiko

- Rør aldrig ved netstik og stikkontakt med fugtige hænder.
- Kontroller altid tilslutningsledningen og netstikket for skader, før maskinen tages i brug. En beskadiget tilslutningsledning skal omgående udskiftes af en autoriseret kundeserviceafdeling/el-installatør. Anvend ikke maskinen, hvis nettilslutningsledningen er beskadiget.
- Alle strømførende dele i arbejdsområdet skal være beskyttet mod strålevand.
- Stikket og koblingen af forlængerledning skal være vandtæt og må ikke ligge i vand. Koblingen må ej heller ligge på jorden. Det anbefales at bruge kabeltromler, der sikrer, at stikkontakterne er mindst 60 mm over jorden.
- Undgå at køre over, klemme, rive eller lign. i net- eller forlængerledninger, da dette ødelægger eller beskadiger dem. Beskyt netledningerne mod varme, olie og skarpe kanter.

⚠ Advarsel

- Maskinen må kun sluttes til vekselstrøm. Spændingen skal svare til angivelsen på typeskiltet.
- Maskinen skal altid tilsluttes et elektrisk stik, der er installeret af en el-installatør iht. IEC 603064.
- Uegnede el-forlængerledninger kan være farlige. Benyt udelukkende hertil godkendte og mærkede el-forlængerledninger med et tilstrækkeligt stort

ledningstværsnit ved udendørs brug:
1 - 10 m: 1,5 mm²; 10 - 30 m: 2,5 mm²

- Træk altid forlængerledningen helt af kabeltromlen.
- Af sikkerhedsgrunde anbefaler vi principielt at maskinen anvendes over et fejlstrømsrelæ (max. 30 mA).

Sikker brug

⚠ Risiko

- Kontroller inden enhver ibrugtagning, om vigtige komponenter som højtryks-slange, håndsprøjtepestol og sikkerhedsudstyr evt. er beskadiget. Udskift straks beskadigede komponenter. Anvend ikke maskinen, hvis nogle af komponenterne er beskadiget.
- Ret ikke strålen mod Dem selv eller andre for at rengøre tøj eller skotøj.
- Spul ikke genstande, der indeholder sundhedsskadelige stoffer (f.eks. asbest).
- Dæk/dækventiler kan blive beskadiget og punktere ved brug af højtryksstrålen. Første tegn herpå er, at dækkene ændrer farve. Beskadigede dæk/dækventiler er livsfarlige. Hold mindst 30 cm stråleafstand ved rengøringen!
- Emballagefolie skal holdes fjern fra børn, kvælningssfare!

⚠ Advarsel

- Højtryksrensere må ikke anvendes af børn eller af personer, der ikke er blevet instrueret i brugen.
- Apparatet er ikke beregnet til at blive brugt af personer (inklusive børn), hvis fysiske, sensoriske eller åndelige evner er indskrænket eller af personer med manglende erfaring og/eller kendskab med mindre disse personer overvåges af en person, som er ansvarlig for deres sikkerhed, eller blev trænet i apparatets håndtering og de evt. resulterende farer.
- Børn må ikke lege med apparatet.
- Børn skal være under opsyn for at sørge for, at de ikke leger med maskinen.

- *Brugeren skal anvende højtryksrensere iht. dens anvendelsesformål. Han skal tage hensyn til lokale forhold og holde øje med, om der er personer i nærheden, når han arbejder med aggregatet.*
- *Højtryksslanger, armaturer og tilkoblinger er vigtige for aggregatets sikkerhed. Benyt udelukkende de af producenten anbefalede højtryksslanger, armaturer og tilkoblinger.*
- *Maskinen må ikke bruges hvis andre personer er i rækkevidde, med mindre de bruger beskyttelsesdragter.*
- *Maskinen er udviklet til brug af de rengøringsmidler, der leveres og anbefales af producenten. Brug af andre rengøringsmidler eller kemikalier kan påvirke maskinens sikkerhed negativt.*

⚠ **Forsigtig**

- *Ved længere arbejds pauser sluk maskinen ved hovedkontakten / maskinens kontakt eller træk netstikket.*
- *Hold mindst 30 cm stråleafstand ved rengøring af lakerede overflader for at undgå lakskader.*
- *Lad aldrig damprenseren være uden opsyn, mens den er i drift.*
- *Apparatet må ikke bruges ved temperaturer under 0 °C.*

Andre farer

⚠ **Risiko**

- *Brændbare væsker må ikke sprøjtes.*
- *Opsug aldrig opløsningsmiddelholdige væsker eller ufortyndede syrer og opløsningsmidler! Herunder hører f.eks. benzin, farvefortynder og fyringsolie. Sprøjetågen er meget let antændelig, eksplosiv og giftig. Undgå brug af acetone, ufortyndede syrer og opløsningsmidler, da disse angriber maskinens materialer.*
- *Det er forbudt at bruge højtryksrensere i områder, hvor der er eksplosionsfare.*
- *Overhold de gældende sikkerhedsforskrifter ved anvendelse af højtryksrensere i fareområder (f.eks. tankstationer).*

Personligt beskyttelsesudstyr

Bær passende sikkerhedstøj og beskyttelsesbriller som værn mod vand eller snavs, der sprøjter bagud.

Stabilitet

⚠ **Forsigtig**

Inden der arbejdes med eller ved maskinen, skal det sikres, at maskinen står stabilt for at forhindre ulykker eller beskadigelser/kvæstelser ved at maskinen vælter.

- ➔ *Maskinens stabilitet er garanteret, hvis den sættes på en plan overflade.*

Sikkerhedsanordninger

⚠ **Forsigtig**

Sikkerhedsanordninger skal beskytte mod kvæstelser og må hverken ændres eller omgås.

Afbryder

Hovedafbryderen forhindrer et utilsigtet brug af maskinen.

Låseanordning på håndsprøjetipistolen

Låseanordningen blokerer sprøjetipistolens greb og forhindrer maskinens utilsigtede start.

Overstrømsventil med trykafbryder

Overstrømsventilen forhindrer, at det maksimale tilladte tryk overskrides.

Hvis pistolgrebet slippes, frakobles højtrykspumpen af en trykafbryder, og højtryksstrålen stopper. Hvis der trækkes i grebet, kobler trykafbryderen pumpen til igen.

Beskrivelse af apparatet

I denne driftsvejledning beskrives det maksimale udstyr. Afhængigt af modellen er der forskelle i leveringen (se emballagen).

Se hertil figurerne på siderne!

- 1 Opbevaring til tilbehør
- 2 Transportgreb, som kan trækkes ud
- 3 Lynkobling til højtryksslangen
- 4 Hovedafbryder „0/OFF“ / „I/ON“
- 5 Strømledning med netstik
- 6 Bæregreb
- 7 Tranporthjul



- 8 Vandtilslutning med integreret si
- 9 Tilkoblingsdel til vandforsyning
- 10 Sugelang til rensmiddel (med filter)
- 11 Håndsprøjtepistol
- 12 Låseanordning på håndsprøjtepistolen
- 13 Højtryksslange
- 14 Knap til at adskille højtryksslangen fra håndsprøjtepistolen.
- 15 Strålerør med trykregulering (Vario Power)

Til de mest almindelige rengøringsopgaver. Arbejdstrykket kan reguleres trinløst imellem "Min" og "Max". I stilling "Mix" kan rengøringsmidlet doseres. Til omstilling af arbejdstrykket giver du slip for håndsprøjtepistolen og drejer strålerøret til den ønskede position.
- 16 Strålerør med rotordyse

Til svære tilsmudsinger

* Optionalt tilbehør

- 17 Vaskebørste

Egnet til arbejde med rensmidler.

** Ikke inkluderet i leveringen

- 18 Vandtilførselsslange

Brug en vævforstærket vandslange med en gængs kobling. Diameter mindst 1/2 tomme, hhv. 13 mm; Længde mindst 7,5 m.

Inden ibrugtagning

Montering af tilbehør

Løse komponenter, som er vedlagt maskinen, skal før brugen monteres.

Se hertil figurerne på siderne!

Figur **A**



- Skru den medfølgende koblingsdel på højtrykssrensens vandtilslutning.

Figur **B**

- Skru højtryksslangen ind i håndsprøjtepistolen indtil det kan høres at den går i hak.

Bemærk: Tag hensyn til den rigtige orientering af tilslutningsstykket.

- Kontroller om forbindelsen er sikker ved at trække i højtryksslangen.

Vandforsyning

Se typeskilt/tekniske data for tilslutningsværdier

OBS

Forureninger i vandet kan beskadige højtrykspumpen og tilbehøret. For at beskytte maskinen anbefales brug af KÄRCHER-vandfilter (specialtilbehør, bestillingsnummer 4.730-059).

Vandforsyning fra vandledning

Læg mærke til vandforsyningsselskabets regler.

△ Advarsel

Ifølge de gældende love, må maskinen aldrig anvendes på drikkevandsnettet uden en systemseparator. Der skal anvendes en velegnet systemseparator fra Kärcher eller en alternativ systemseparator ifølge EN 12729 type BA.

Vand, som strømmer igennem en systemseparator, kan ikke drikkes.

OBS

Tilslut aldrig en systemadskiller direkte til maskinen, men til drikkevandsforsyningen.

Opsugning af vand fra åbne beholdere

Denne højtrykssenser er sammen med KÄRCHER-sugelang med kontraventil (ekstratilbehør, bestillingsnr. 4.440-238) beregnet til opsugning af overfladevand, som f.eks. vand af regntønder eller damme (max. opsugningshøjde, se tekniske data).

- Sugelang skal fyldes med vand.
- Skru sugelang på maskinens vandtilslutning og hæng den i vandkilden (f.eks. regntønde).

Ibrugtagning

OBS

Tørkørsel på mere end 2 minutter fører til skader på højtrykspumpen. Afbryd maskinen hvis den ikke opbygger tryk indenfor 2 minutter og gå frem ifølge anvisningerne i kapitel "Hjælp ved fejl".

Figur 

- Stik højtryksslangen ind i lynkoblingen indtil det kan høres at den går i hak.
- Sæt vandtilløbsslangen på vandtillsutningens kobling.
Bemærk: Tilførselsslangen leveres ikke med.
- Slut vandslangen til vandforsyningen.
- Åbn for vandhanen.
- Sæt netstikket i en stikdåse.
- Stil hovedafbryderen på "I/ON".

Figur 

- Brug håndsprøjtpestolens greb.
- Højtryksrensere tændes ved at trække i grebet.
Maskinen skal køre (max. 2 minutter), indtil vandet strømmer ud af håndsprøjtpestolen uden bobler.
- Slip pistolgrebets håndtag.
Bemærk: Hvis der gives slip for grebet, afbrydes maskinen igen. Højtrykket opretholdes i systemet.

Figur 

- Brug håndsprøjtpestolens greb.

Drift

Risiko

Pga. den vandstråle, der kommer ud af højtryksdysen, stødes pistolgrebet bagud. Sørg for at stå godt og hold godt fast i pistolgrebet og strålerøret.

Risiko

Højtryksstråler kan være farlige, hvis de ikke anvendes korrekt. Strålen må ikke rettes mod personer, dyr, tændt elektrisk udstyr eller mod selve maskinen.

OBS

Risiko for beskadigelse! Maskinen må kun bruges i liggende position (vandret).

OBS

Bildæk, lakeringer eller følsomme overflader af træ må ikke renses med snavsfræsere, fare for beskadigelse.

OBS

Fare for lakskader

Ved arbejder med vaksebørste, skal den være fri for tilsmudsninger eller andre partikler.

Figur 

- Strålerør sættes ind i sprøjtpestolen og fikseres med en 90° omdrejning.
- Brug håndsprøjtpestolens greb.
- Højtryksrensere tændes ved at trække i grebet.

Bemærk: Hvis der gives slip for grebet, afbrydes maskinen igen. Højtrykket opretholdes i systemet.

Arbejde med rensedmidler

Risiko

Brug af forkerte rengøringsmidler eller kemikalier kan påvirke maskinens sikkerhed. Brug udelukkende rens- og plejemidler fra KÄRCHER til den pågældende rengøringsopgave, da disse produkter er specielt udviklet til deres maskine. Brugen af andre rens- og plejemidler kan føre til hurtigere slitage og ophør af garantikravene. Informer dig venligst ved din forhandler eller rekvirer direkte informationer hos KÄRCHER.

Risiko

Forkert anvendelse af rengøringsmidler kan forårsage alvorlige kvæstelser eller forgiftninger.

Ved brug af rensedmidler skal der tages hensyn til sikkerhedsdatabladet af rensedmiddelproducenten, især henvisningerne til personlige værnemidler.

Figur 

- Træk rensedmiddel-sugeslangen ud af huset i den ønskede længde.
- Hæng rensedmiddel-sugeslangen ned i en beholder med rensedmiddelopløsning.
- Brug strålerør med trykregulering (Vario Power).
- Drej strålerøret til position "Mix".

Bemærk: På den måde tilsættes der rensmiddelopløsning til vandstrålen under driften.

Anbefalet rensemetode

- Sprøjt lidt rengøringsmiddel på den tørre overflade og lad det virke (skal ikke tørre).
- Vask det løsnede snavs af med højtryksstrålen.

Afbrydelse af driften

- Slip pistolgrebets håndtag.
- Brug håndsprøjtpestolens greb.
- Afbryd endvidere maskinen "0/OFF" ved længere arbejds pauser (mere end 5 minutter).

Efter brug

⚠ **Forsigtig**

Højtryksslangen må kun adskilles fra håndsprøjtpestolen eller maskinen, hvis systemet er uden tryk.

OBS

Hvis tilløbs- og højtryksslangen adskilles efter driften kan der dryppe varmt vand.

- Efter arbejde med rensmidler: Tænd maskinen i ca. 1 minut og skyl med klart vand
- Slip pistolgrebets håndtag.
- Sluk maskinen "0/OFF".
- Luk vandhanen.
- Tryk på pistolgrebet for at fjerne det tryk, der er i systemet.
- Brug håndsprøjtpestolens greb.
- Træk netstikket ud af stikkontakten.
- Adskil maskinen fra vandforsyningen.

Transport

⚠ **Forsigtig**

Tag hensyn til maskinens vægt til transporten (se tekniske data) for at undgå ulykker og personskader.

Manuel transport

Figur 11

- Løft maskinen ved hjælp af grebet og bær den.

Figur 12

- Træk grebet helt ud indtil den går i hak.
- Træk maskinen i transportgrebet.

Transport i køretøjer

- Maskinen sikres/fastgøres, så den ikke kan vælte eller flytte sig.

Opbevaring

⚠ **Forsigtig**

Tag hensyn til maskinens vægt ved udvalget af opbevaringsstedet (se tekniske data) for at undgå ulykker og personskader.

Opbevaring af damprenseren

Inden maskinen opbevares over et længere tidsrum, f.eks. om vinteren, skal der tages hensyn til anvisningerne i kapitel "Pleje".

- Stil fejmaskinen på et plant underlag.
- Tryk på håndsprøjtpestolens skilleknop og adskil højtryksslangen fra håndsprøjtpestolen.
- Tryk huset af lynkoblingen til højtryksslangen i pilens retning og træk højtryksslangen ud.

Figur 13

- Anbring nettilslutningskablet, højtryksslangen og tilbehøret på højtryksrenseren.

Frostbeskyttelse

OBS

Ikke fuldstændig tømte maskin- eller tilbehørsdele kan ødelægges af frost. Tøm maskin- og tilbehørsdele fuldstændig og frostsikre dem.

For at undgå skader:

- Tømme maskinen for vand: Tænd maskinen uden tilsluttet højtryksslange og uden tilsluttet vandforsyning (max. 1 min.) og vent, indtil der ikke længere kommer vand ud af højtrykstilslutningen. Sluk for maskinen.
- Maskinen og alt tilbehør opbevares i et frostfrit rum.

Pleje og vedligeholdelse

⚠ Risiko

Fare for elektrisk stød. Før alle service- og vedligeholdelsesarbejder skal maskinen afbrydes og stikket trækkes ud.

Pleje

Inden længere tids opbevaring, f.eks. om vinteren:

- Træk filteret af rensmiddel-sugeslangen og rens det under løbende vand.
- Træk sien i vandtilslutningen ud med en fladtang og rens den under løbende vand.

Vedligeholdelse

Højtryksrenseren er vedligeholdelsesfri.

Hjælp ved fejl

Ved hjælp af denne oversigt kan De selv afhjælpe mindre fejl.

Kontakt den autoriserede kundeservice i tvivlstilfælde.

⚠ Risiko

Fare for elektrisk stød. Før alle service- og vedligeholdelsesarbejder skal maskinen afbrydes og stikket trækkes ud.

Reparationsarbejder og arbejder på elektriske komponenter skal altid udføres af autoriserede servicefolk.

Maskinen kører ikke

- Maskinen tændes ved at trække i håndsprøjtepistolens greb.
- Kontroller, at den angivne spænding på typeskiltet stemmer overens med strømkildens spænding.
- Kontroller nettilslutningskablet for beskadigelse.

Maskinen starter ikke, motoren brummer

Spændingstab på grund af et svagt strømnet eller hvis der bruges en forlængerledning.

- Træk først sprøjtepistolens greb ved starten, sæt så afbryderen til "I/ON".

Maskinen kommer ikke op på det nødvendige tryk

- Kontroller indstillingerne på strålerøret.
- Kontroller vandforsyningen for tilstrækkelig transportkapacitet.
- Træk sien i vandtilslutningen ud med en fladtang og rens den under løbende vand.
- Maskinen skal afluftes: Tænd maskinen uden tilsluttet højtryksslange og vent (max. 2 minutter), indtil vandet kommer ud af højtrykstilslutningen uden bobler. Sluk for maskinen og tilslut højtryksslangen igen.

Kraftige trykudsving

- Rens højtryksdysen: Fjern snavs fra dyseborehullet med en nål og skyl ved at spule vand fremad.
- Kontroller den tilløbende vandmængde.

Maskinen er utæt

- Teknisk betinget er maskinen lidt utæt. Kontakt den autoriserede kundeservice, hvis den er meget utæt.

Rensmiddel bliver ikke indsuget

- Brug strålerør med trykregulering (Vario Power). Drej strålerøret til position "Mix".
- Rens filteret på rensmiddelsugeslangen.
- Kontroller rensmiddel-sugeslangen for knæk.

Tilbehør og reservedele

Ekstratilbehør

Ekstratilbehøret udvider maskinens anvendelsesmuligheder. Nærmere informationer herom fås hos Deres KÄRCHER-forhandler.

Reservedele

Benyt udelukkende originale reservedele fra KÄRCHER. Bag i denne betjeningsvejledning finder De en oversigt over reservedele.

Garanti

I de enkelte lande gælder de af vore forhandlere fastlagte garantibetingelser.

Eventuelle fejl på apparatet afhjælpes gratis inden for garantien, såfremt fejlen kan tilskrives en materiale- eller produktionsfejl.

Hvis De ønsker at gøre garantien gældende, bedes De henvende Dem til Deres forhandler eller nærmeste kundeservice medbringende kvittering for købet.

Adresser finder De under:

www.kaercher.com/dealersearch

Tekniske data

	K 3.200	K 4.200	K 5.200	
El-tilslutning				
Spænding	230 1~50			V Hz
Tilslutningseffekt	1,7	1,9	2,1	kW
Beskyttelsesniveau	IP X5			
Beskyttelsesklasse	I			
Netsikring (træg)	10			A
Vandtilslutning				
Tilførselstryk, maks.	0,8			MPa
Forsyningstemperatur, maks.	40			°C
Forsyningsmængde, min.	10			l/min.
Max. indsugningshøjde	0,5			m
Ydelsesdata				
Arbejdstryk	11	12	12,5	MPa
Maks. tilladt tryk	12	13	14	MPa
Kapacitet, vand	6,3	6,7	7,5	l/min.
Transportmængde max.	7,0	7,3	7,7	l/min.
Kapacitet, rengøringsmiddel	0,3	0,3	0,3	l/min.
Pistolgrebets tilbagestødkraft	13	15	17	N
Mål og vægt				
Længde	516			mm
Bredde	295			mm
Højde	282			mm
Vægt, driftsklar med tilbehør	12,2	12,7	13,1	kg
Oplyste værdier ifølge EN 60335-2-79				
Hånd-arm vibrationsværdi	< 2,5			m/s ²
Usikkerhed K	0,3			m/s ²
Lydtryksniveau L _{pA}	75	75	77	dB(A)
Usikkerhed K _{pA}	3	3	3	dB(A)
Lydeffektniveau L _{WA} + usikkerhed K _{WA}	91	91	92	dB(A)

Der tages forbehold for tekniske ændringer.

EU-overensstemmelses- erklæring

Hermed erklærer vi, at den nedenfor nævnte maskine i design og konstruktion og i den af os i handlen bragte udgave overholder de gældende grundlæggende sikkerheds- og sundhedskrav i EF-direktiverne. Ved ændringer af maskinen, der foretages uden forudgående aftale med os, mister denne erklæring sin gyldighed.

Produkt: Højtryksrenser
Type: 1.630-xxx, 1.637-xxx

Gældende EF-direktiver

2000/14/EF
2004/108/EF
2006/42/EF (+2009/127/EF)
2011/65/EU

Anvendte harmoniserede standarder

EN 50581
EN 55014-1: 2006+A1: 2009+A2: 2011
EN 55014-2: 1997+A1: 2001+A2: 2008
EN 60335-1
EN 60335-2-79
EN 61000-3-2: 2006+A1: 2009+A2: 2009
EN 61000-3-3: 2008
EN 62233: 2008

Anvendte overensstemmelsesvurderingsprocedurer

2000/14/EF: Bilag V

Lydeffektniveau dB(A)

	K 3.200	K 4.200	K 5.200
Målt:	87	87	88
Garanteret:	91	91	92

Undertegnede agerer på vegne af og med fuldmagt fra ledelsen.

H. Jenner
CEO

S. Reiser
Head of Approval

Dokumentationsbefuldmægtiget:
S. Reiser

Alfred Kärcher GmbH & Co. KG
Alfred-Kärcher-Str. 28 - 40
71364 Winnenden (Germany)
Tlf.: +49 7195 14-0
Fax: +49 7195 14-2212
Winnenden, 2014/02/01

Kjære kunde.



Før første gangs bruk av apparatet, les denne originale bruksanvisningen, følg den og oppbevar den for senere bruk eller for overlevering til neste eier.

Innholdsfortegnelse

Leveringsomfang	NO . . . 5
Forskriftsmessig bruk	NO . . . 5
Miljøvern	NO . . . 5
Sikkerhet	NO . . . 5
Beskrivelse av apparatet	NO . . . 7
Før den tas i bruk	NO . . . 8
Ta i bruk	NO . . . 8
Drift	NO . . . 9
Transport	NO . . 10
Lagring	NO . . 10
Pleie og vedlikehold	NO . . 10
Feilretting	NO . . 11
Tilbehør og reservedeler	NO . . 11
Garanti	NO . . 11
Tekniske data	NO . . 12
EU-samsvarserklæring	NO . . 12

Leveringsomfang

Leveringsomfang for apparatet er vist på emballasjen. Kontroller at innholdet i pakken er fullstendig, når du pakker ut. Ved manglende tilbehør eller ved transport-skader, vennligst informer forhandleren.

Forskriftsmessig bruk

Denne høytrykksvaskeren må kun brukes til private formål.

- for rengjøring av maskiner, biler, bygninger, verktøy, fasader, terrasser, ha-geutstyr, etc. med høytrykkvannstråle (ved behov tilsatt rengjøringsmidler).
- med tilbehør, reservedeler og rengjøringsmidler som er godkjent av KÄRCHER. Følg anvisningene som følger med rengjøringsmiddelet.

Miljøvern



Materialet i emballasjen kan resirkuleres. Ikke kast emballasjen i hus-holdningsavfallet, men lever den inn til resirkulering.



Gamle maskiner inneholder verdifulle materialer som kan resirkuleres. Disse bør leveres inn til gjenvinning.

Gamle maskiner skal derfor avhen-des i egnede innsamlingssystemer.



I noen land er det forbudt å ta opp vann fra offentlige vannkilder.



Arbeid med rengjøringsmidler skal kun utføres på væsketette arbeidsfla-ter med tilkobling til avløpssystemet. Ikke la rengjøringsmiddelet slippe ut til vann eller jord.



Rengjøringsarbeid som medfører ol-jeholdig avløpsvann, f. eks. motor-vask, karosserivask, må bare utføres på vaskeplasser med oljeutskiller.

Anvisninger om innhold (REACH)

Aktuell informasjon om stoffene i innholdet finner du under:

www.kaercher.com/REACH

Sikkerhet

Betydning av anvisningene

Fare

Anvisning om en umiddelbar truende fare som kan føre til store personskader eller til død.

Advarsel

Anvisning om en mulig farlig situasjon som kan føre til store personskader eller til død.

Forsiktig!

Anvisning om en mulig farlig situasjon som kan føre til mindre personskader.

Forsiktig

Anvisning om en mulig farlig situasjon som kan føre til materielle skader.

Symboler på maskinen

Maskinen skal ikke kobles direkte til den offentlige vannforsyningen.



- 1 Fare for skade! Maskinen skal kun brukes i liggende posisjon (horisontalt).
- 2 Høytrykksstrålen må ikke rettes mot personer, dyr, elektrisk utstyr som er på, eller maskinen selv.
- 3 Skal ikke utsettes for frost.



Elektriske komponenter

⚠ Fare

- Ta aldri i støpselet eller stikkontakten med våte hender.
- Kontroller strømledningen og støpselet for skader før hver bruk. En skadet strømledning må skiftes ut umiddelbart hos autorisert kundeservice eller autorisert elektriker. Ikke ta i bruk maskinen med skadet kabel.
- Alle strømførende deler i arbeidsområdet må være spylesikre.
- Støpsel og kontakt på skjøteledning må være vanntette og skal ikke ligge i vann. Koblingen skal ikke bli liggende på bakken. Det anbefales å bruke en kabeltrommel som sikrer at stikkontakten er minst 60 mm over bakken.
- Pass på at strømledningen eller skjøteledningen ikke skades ved at den kjøres over, klemmes, strekkes eller liggende. Beskytt strømledningen mot sterk varme, olje og skarpe kanter.

⚠ Advarsel

- Maskinen skal kun kobles til vekselstrøm. Spenningen må stemme overens med maskinens typeskilt.
- Maskinen må kun tilkobles strømuttak som er installert av en elektromontør, i henhold til IEC 60364.
- Uegnede elektriske skjøteledninger kan være farlige. Ved utendørs bruk må det anvendes elektriske skjøteledninger som er godkjent for dette og merket et-

ter gjeldende regler, og som har tilstrekkelig ledningstverrsnitt:

- 1 - 10 m: 1,5 mm²; 10 - 30 m: 2,5 mm²
- Skjøteledninger må alltid vikles helt av kabeltrommelen.
- Av sikkerhetsgrunner anbefaler vi i utgangspunktet at apparatet drives via en overspenningsbryter (maks 30mA).

Sikker håndtering

⚠ Fare

- Viktige komponenter så som høytrykkslange, høytrykkspistol og sikkerhetsinnretninger skal kontrolleres for skader før hver bruk. Skadede komponenter skal straks skiftes. Ikke bruk maskin med skadede komponenter.
- Ikke rett høytrykkstrålen mot deg selv eller andre for å rengjøre klær eller skotøy.
- Ikke spyl gjenstander som inneholder helseskadelige materialer (f. eks. asbest).
- Dekk og ventiler på kjøretøy kan skades med høytrykkstrålen, noe som kan føre til at dekk eksploderer. Første tegn på at dekket er skadet er at det misfarges. Skadde dekk/dekkventiler er livsfarlige. Hold minst 30 cm stråleavstand ved rengjøring!
- Emballasjefolien holdes unna barn, fare for kvelning!

⚠ Advarsel

- Høytrykksvaskeren må ikke brukes av barn, eller personer som ikke er kjent med hvordan høytrykksvaskeren fungerer.
- Dette apparatet er ikke ment for bruk av personer med reduserte fysiske, sensoriske eller sjelelige evner, eller som pga. mangel på erfaring og/eller kunnskap ikke kan benytte apparatet trygt. De skal da kun bruke apparatet under oppsyn av en sikkerhetsansvarlig person, eller få instruksjoner av vedkommende om bruk av apparatet.
- Barn skal ikke leke med apparatet.
- Barn skal holdes under tilsyn for å sikre at de ikke leker med apparatet.

- Maskinen må brukes på korrekt måte. Brukeren må ta hensyn til forholdene på det aktuelle bruksstedet, og være oppmerksom på andre personer som måtte befinne seg i nærheten.
- Høytrykkslange, armatur og koblinger er viktige for sikkerheten ved bruk av maskinen. Bruk kun høytrykkslanger, armatur og koblinger som er anbefalt av produsenten.
- Ikke bruk maskinen hvis andre personer er innen rekkevidde, med mindre de har på seg verneklær.
- Denne maskinen er konstruert for bruk sammen med rengjøringsmidler levert av, eller anbefalt av produsenten. Bruk av andre rengjøringsmidler eller kjemikalier kan virke inn på høytrykksvaskens sikkerhet.

⚠ Forsiktig!

- Ved lengre arbeidspauser slå av maskinen med hovedbryter/apparatbryter eller trekk ut støpselet.
- Hold en avstand på minst 30 cm ved rengjøring av lakkerte flater, for å unngå skader
- La aldri maskinen være ubevoktet når det er i gang.
- Maskinen skal ikke brukes ved temperaturer under 0 °C.

Andre farer

⚠ Fare

- Ikke sprut ut brennbare væsker.
- Sug aldri inn væsker som inneholder løsemidler eller uforynnede syrer og løsemidler! Eksempler på slike væsker kan være bensin, malingstynner og fyringsolje. Sprøytetåken er høytantennelig, eksplosiv og giftig. Ikke bruk aceton, uforynnede syrer og løsemidler, da disse angriper materialet som er brukt i maskinen.
- Bruk i eksplosjonsfarlige områder er forbudt.
- Ved bruk av maskinen i risikoområder (f.eks. bensinstasjoner) må gjeldende sikkerhetsforskrifter følges.

Personlig verneutstyr

Bruk egnede verneklær og vernebriller som beskyttelse mot tilbakesprut av vann og smuss.

Stabilitet

⚠ Forsiktig!

Før alle arbeider på maskinen, sørg for at den står støtt for å forhindre personskader eller materielle skader dersom den velter.

- ➔ Maskinen står støtt når den står på et flatt underlag.

Sikkerhetsinnretninger

⚠ Forsiktig!

Sikkerhetsinnretningen fungerer som beskyttelse for brukeren, og må ikke endres eller omgås.

Apparatbryter

Apparatbryteren forhindrer utilsiktet bruk av apparatet.

Lås in høytrykkspistol

Låsingen sperrer hendelen på høytrykkspistolen og forhindrer utilsiktet start av apparatet.

Overstrømsventil med trykkbryter

Overstrømsventilen forhindrer at maskinens tillatte arbeidstrykk overskrides. Hvis spaken på håndsprøytespistolen slipes, slår en trykkbryter av pumpen, og høytrykksstrålen stopper. Når spaken betjenes igjen, kobles pumpen inn igjen.

Beskrivelse av apparatet

I denne bruksanvisningen er den maksimale utrustningen beskrevet. Alt etter modell kan det være ulike leveringsomfang (se emballasjen).

Illustrasjoner se utfoldingssidene!



- 1 Oppbevaring av tilbehør
- 2 Transportgrep, uttrekkbar
- 3 Hurtigkobling for høytrykkslange
- 4 Apparatbryter "0/OFF" / "I/ON"
- 5 Strømledning med støpsel
- 6 Bærehåndtak

- 7 Transporthjul
- 8 Vanntilkobling med innebygget sil
- 9 Koblingsdel for vanntilkoblingen
- 10 Rengjøringsmiddel-sugeslange (med filter)
- 11 Høytrykkspistol
- 12 Låsin høytrykkspistol
- 13 Høytrykksslange
- 14 Tast for å skille høytrykkslangen fra høytrykkspistolen
- 15 Strålerør med trykkregulering (Vario Power)
For enkle rengjøringsoppgaver. Arbeidsstrykket er trinnløst regulert mellom "Min" og "Max". Rengjøringsmiddelet kan doseres i stilling "Mix".
For å regulere arbeidstrykket, slipp hendelen på høytrykkspistolen og drei strålerøret til ønsket stilling.
- 16 Strålerør med Rotojet
For hardnakket smuss

* Ekstra tilbehør

- 17 Vaskebørste
Egnet for bruk med rengjøringsmiddel.

** Leveres ikke som standard

- 18 Vanntilførselslange
Bruk en armert vannslange med vanlig standard kobling. Diameter minst 13 mm (1/2"), lengde minst 7,5 meter.

Før den tas i bruk

Montere tilbehør

De løse delene som følger apparatet skal monteres før det tas i bruk.

Illustrasjoner se utfoldingssidene!



Figur **A**

→ Skru den medfølgende koblingsdelen på vanntilkoblingen på høytrykksvaskeren.

Figur **B**

→ Sett høytrykkslangen i høytrykkspistolen til du hører den går i lås.

Merk: Pass på riktig innretning av tilkoblingsnippel.

→ Kontroller sikker tilkobling ved å trekke i høytrykkslangen.

Vanntilførsel

Se typeskilt/tekniske data for tilkoblingsverdiene.

Forsiktig

Forurensning i vannet kan skade høytrykkspumpen og tilbehøret. For beskyttelse anbefales bruk av KÄRCHER vannfilter (spesialtilbehør, bestillingsnr. 4.730-059).

Vanntilførsel fra vannledning

Følg vannverkets forskrifter.

△ Advarsel

I henhold til gjeldende forskrifter skal maskinen aldri kobles til drikkevannsnettet uten systemskiller. Det skal brukes en egnet systemskiller fra KÄRCHER eller alternativt en systemskiller iht. EN 12729 type BA. Vann som har passert gjennom en systemskiller regnes ikke som drikkbart vann.

Forsiktig

Systemskiller skal alltid kobles til vannforsyningen, ikke direkte på maskinen.

Suging av vann fra åpen beholder

Denne høytrykksvaskeren er egnet for bruk med KÄRCHER sugeslange med tilbakeslagsventil (spesialtilbehør, bestillingsnr. 4.440-238) for oppsuging av overflatevann f.eks. fra regnvanns-tønne eller dammer (maks. oppsugingshøyde se Tekniske data).

→ Fyll sugeslangen med vann.

→ Skru sugeslangen til vanntilkoblingen på maskinen og heng den i vannkilden (f.eks. regntønne).

Ta i bruk

Forsiktig

Tørrkjøring i mer enn 2 minutter fører til skader på høytrykkspumpen. Dersom maskinen ikke bygger opp trykk innen 2 minutter, slå av maskinen og gå frem som beskrevet i kapittel "Feilretting".

Figur **C**

→ Sett høytrykkslangen i hurtigkoblingen til du hører den går i lås.

→ Koble vanntilførselslangen til koblingen på vanntilkoblingen.

Merk: Tilførselsslange er ikke del av leveringsomfang.

- Vannslangen kobles til vannforsyningen.
- Åpne vannkranen helt.
- Sett støpselet i stikkkontakten.
- Slå på apparatet "I/ON".

Figur 

- Lås spaken på håndsprøytepipistolen.
- Betjen hendelen, og maskinen starter. La maskinen gå (maks. 2 minutter), til det kommer boblefritt vann ut av høytrykkspistolen.
- Slipp spaken på håndsprøytepipistolen.

Merk: Dersom du slipper hendelen igjen, vil apparatet stoppe. Høyt trykk beholdes i systemet.

Figur 

- Lås spaken på håndsprøytepipistolen.

Drift

Fare

Når vannet stråler ut av høytrykksdysen utsettes håndsprøytepipistolen for rekylkraft. Sørg for at du står støtt, og holder godt fast i håndsprøytepipistolen og strålerøret.

Fare

Høytrykkstråler kan være farlige ved feil bruk. Strålen må ikke rettes mot personer, dyr, elektrisk utstyr som er på, eller maskinen selv.

Forsiktig

Fare for skade! Maskinen skal kun brukes i liggende posisjon (horisontalt).

Forsiktig

Bildekk, lakk eller ømfintlige overflater som treverk skal ikke rengjøres med smussfreser, det er fare for skader.

Forsiktig

Fare for lakkskader
Ved arbeid med vaskebørste skal den være fri for smuss og andre partikler.

Figur 

- Sett inn ønsket strålerør i høytrykkspistolen og fest det ved å dreie 90°.
- Lås spaken på håndsprøytepipistolen.
- Betjen hendelen, og maskinen starter.

Merk: Dersom du slipper hendelen igjen, vil apparatet stoppe. Høyt trykk beholdes i systemet.

Arbeide med rengjøringsmiddel

Fare

Bruk av andre rengjøringsmidler eller kjemikalier kan virke inn på maskinens sikkerhet.

For de ulike rengjøringsoppgavene, anvend utelukkende rengjørings- og pleiemidler fra KÄRCHER, de er spesielt utviklet for bruk med dette apparatet. Bruk av rengjørings- og pleiemidler fra andre leverandører kan føre til raskere slitasje, og garantien kan bortfalle. Du kan få informasjon hos faghandleren eller direkte fra KÄRCHER.

Fare

Feil bruk av rengjøringsmidler kan føre til store personskader eller forgiftninger. Ved bruk av rengjøringsmidler skal sikkerhetsdatabladet fra produsenten av rengjøringsmidler følges, spesielt anvisninger om verneutstyr.

Figur 

- Trekk ut rengjøringsmiddel sugeslange fra huset til ønsket lengde.
- Heng rengjøringsmiddelsugeslangen ned i en beholder med rengjøringsmiddel.
- Bruk strålerør med trykkregulering (Vario Power).
- Drei strålerøret til stilling "Mix".
Merk: Derved vil rengjøringsløsning blandes med vannstrålen ved drift.

Anbefalt rengjøringsmetode

- Sprøyt litt rengjøringsmiddel på den tørre overflaten og la det virke (men ikke tørke).
- Spyl det oppløste smusset vekk med høytrykksstrålen.

Opphold i arbeidet

- Slipp spaken på håndsprøytepipistolen.
- Lås spaken på håndsprøytepipistolen.
- Ved lengre arbeidspauser (mer enn 5 minutter) må høytrykksvaskeren i tillegg slås av "0/OFF".

Etter bruk

⚠ Forsiktig!

Høytrykkslangen må bare tas av høytrykkspistolen eller maskinen når det ikke er noe trykk i systemet.

Forsiktig

Ved frakobling av tilførsels- og høytrykkslange kan det strømme ut varmt vann fra koblingene etter bruk.

- Etter arbeide med rengjøringsmiddel: Kjør maskinen i ca. 1 minutt for å spyle den ren.
- Slipp spaken på håndsprøytepipistolen.
- Slå av apparatet "0/OFF".
- Steng vannkranen.
- Trykk inn spaken på håndsprøytepipistolen for å utligne det gjenværende trykket i systemet.
- Lås spaken på håndsprøytepipistolen.
- Trekk ut støpselet fra veggkontakten.
- Skill apparatet fra vannforsyningen.

Transport

⚠ Forsiktig!

For å unngå uhell eller personskader ved transport, vær oppmerksom på vekten av maskinen (se tekniske data).

Transport for hånd

Figur 

- Løft apparatet i bærehåndtaket og bær det.

Figur 

- Trekk ut transporthåndtaket, du hører det går i lås.
- Trekk maskinen i transporthåndtaket.

Transport i kjøretøy

- Sikre maskinen mot å skli eller vippe.

Lagring

⚠ Forsiktig!

For å unngå uhell eller personskader ved valg av lagringssted, vær oppmerksom på vekten av maskinen (se tekniske data).

Oppbevaring av apparatet

Før lengre tids lagring, f.eks. om vinteren, pass på anvisningene i kapittelet Pleie.

- Sett høytrykksvaskeren på et jevnt underlag.
- Trykk skillettast på høytrykkpistolen og skill høytrykkslangen fra høytrykkpistolen.
- Huset på hurtigkoblingen for sugeslange trykkes i pilretningen, og trekk av høytrykkslangen.

Figur 

- Lagre strømkabel, høytrykkslange og tilbehør med maskinen.

Frostbeskyttelse

Forsiktig

Maskiner og tilbehør som ikke er helt tømt kan bli ødelagt av frost. Tøm maskin og tilbehør komplett og sikre mot frost.

For å unngå skader:

- Tømme apparatet helt for vann: Slå på apparatet uten tilkoblet høytrykkslange og uten tilkoblet vannforsyning (maks 1 min.) og vent til det ikke kommer mer vann ut av høytrykkslangen. Slå av maskinen.
- Oppbevar apparat med alt utstyr i et frostsikkert rom.

Pleie og vedlikehold

⚠ Fare

Fare for elektrisk støt. Slå av maskinen og trekk ut støpselet før alt stell og vedlikehold.

Vedlikehold

Før langvarig oppbevaring, f. eks. over vinteren:

- Ta ut filteret fra rengjøringsmiddel-sugeslangen og rengjør det under rennende vann.
- Ta ut sugeinntaket i vanntilkoblingen med en flattang, og rengjør det under rennende vann.

Vedlikehold

Høytrykksvaskeren er vedlikeholdsfri.

Feilretting

Mindre funksjonsfeil kan du ved hjelp av følgende oversikt utbedre selv. Ved tvilstilfeller, ta kontakt med autorisert kundeservice.

Fare

Fare for elektrisk støt. Slå av maskinen og trekk ut støpselet før alt stell og vedlikehold.

Reparasjonsarbeid og arbeid på elektriske komponenter må kun utføres av autorisert kundeservice.

Apparatet går ikke

- Betjen hendelen på høytrykkspistolen og maskinen starter.
- Kontroller at spenningen som er oppgitt på typeskiltet er overensstemmende med strømkildens spenning.
- Kontroller strømkabelen for skader.

Apparatet starter ikke, motoren brummer

Spenningsbrudd pga. svakt strømmnett eller ved bruk av skjøteledning.

- Ved innkobling trekk først i hendelen på høytrykkspistolen, og sett så apparatbryteren til "I/ON".

Høytrykksvaskeren bygger ikke opp trykk

- Kontroller innstilling på strålerøret.
- Kontroller at vannforsyningen har tilstrekkelig matevolum.
- Ta ut sugeinntaket i vanntilkoblingen med en flattang, og rengjør det under rennende vann.
- Luft maskinen: Slå på apparatet uten tilkoblet høytrykksslange og kjør det til det kommer ut vann (maks. 2 minutter) uten bobler fra høytrykkstilkoblingen. Slå av maskinen og koble på høytrykksslangen igjen.

Sterke trykksvingninger

- Rengjør høytrykksdyse: Fjern smuss fra dysehullene med en nål, og skyll med vann i retning fra fremsiden.
- Kontroller vanntilførselsmengde.

Apparatet er utett

- Små utettheter i apparatet skyldes tekniske årsaker. Ved større utettheter, ta kontakt med autorisert kundeservice.

Maskinen suger ikke rengjøringsmiddel

- Bruk strålerør med trykkregulering (Vario Power).
Drei strålerøret til stilling "Mix".
- Rengjør filter på rengjøringsmiddelsugeslange.
- Kontroller at sugeslange for rengjøringsmiddel ikke er i klem ("knekk").

Tilbehør og reservedeler

Tilleggsutstyr

Med spesialtilbehør kan du utvide bruksmulighetene for maskinen. Ta kontakt med din KÄRCHER-forhandler for mer informasjon.

Reservedeler

Det må kun brukes originale KÄRCHER reservedeler. En reservedelsoversikt finnes på slutten av denne bruksanvisningen.

Garanti

Vår ansvarlige salgsorganisasjon for det enkelte land har utgitt garantibetingelsene som gjelder i det aktuelle landet. Eventuelle feil på maskinen blir reparert gratis i garantitiden dersom disse kan føres tilbake til material- eller produksjonsfeil. Ved behov for garantireparasjoner, vennligst henvend deg med kjøpskvitteringen til din forhandler eller nærmeste autoriserte kundeservice. Adresser finner du under:

www.kaercher.com/dealersearch

Tekniske data

	K 3.200	K 4.200	K 5.200	
Elektrisk tilkobling				
Spenning	230			V
	1~50			Hz
Kapasitet	1,7	1,9	2,1	kW
Beskyttelsesklasse	IP X5			
Beskyttelsesklasse	I			
Strømsikring (trege)	10			A
Vanntilkobling				
Tilførselstrykk (max)	0,8			MPa
Vanntilførsels-temperatur (max)	40			°C
Tilførselmengde (min)	10			l/min
Maks. sugehøyde	0,5			m
Effektspesifikasjoner				
Arbeidstrykk	11	12	12,5	MPa
Maks. tillatt trykk	12	13	14	MPa
Vannmengde	6,3	6,7	7,5	l/min
Matemengde maks	7,0	7,3	7,7	l/min
Rengjøringsmiddel-mengde	0,3	0,3	0,3	l/min
Rekylkraft høytrykk-spistol	13	15	17	N
Mål og vekt				
Lengde	516			mm
Bredde	295			mm
Høyde	282			mm
Vekt, driftsklar, med tilbehør	12,2	12,7	13,1	kg
Registrerte verdier etter EN 60335-2-79				
Hånd-arm vibrasjons-verdi	< 2,5			m/s ²
Usikkerhet K	0,3			m/s ²
Støytrykksnivå L _{pA}	75	75	77	dB(A)
Usikkerhet K _{pA}	3	3	3	dB(A)
Støyeffektnivå L _{WA} + usikkerhet K _{WA}	91	91	92	dB(A)

Det tas forbehold om tekniske endringer.

EU-samsvarserklæring

Vi erklærer hermed at maskinen angitt nedenfor oppfyller de grunnleggende sikkerhets- og helsekravene i de relevante EF-direktivene, med hensyn til både design, konstruksjon og type markedsført av oss. Ved endringer på maskinen som er utført uten vårt samtykke, mister denne erklæringen sin gyldighet.

Produkt: Høytrykksvasker
Type: 1.630-xxx, 1.637-xxx

Relevante EU-direktiver

2000/14/EF
 2004/108/EF
 2006/42/EF (+2009/127/EF)
 2011/65/EU

Anvendte overensstemmende normer

EN 50581
 EN 55014-1: 2006+A1: 2009+A2: 2011
 EN 55014-2: 1997+A1: 2001+A2: 2008
 EN 60335-1
 EN 60335-2-79
 EN 61000-3-2: 2006+A1: 2009+A2: 2009
 EN 61000-3-3: 2008
 EN 62233: 2008

Anvendt metode for samsvarsvurdering

2000/14/EF: Vedlegg V

Lydeffektnivå dB(A)

	K 3.200	K 4.200	K 5.200
Målt:	87	87	88
Garantert:	91	91	92

De undertegnede handler på oppdrag fra, og med fullmakt fra selskapsledelsen.

 H. Jenner
 CEO

 S. Reiser
 Head of Approbation

Dokumentasjonsansvarlig:

S. Reiser

Alfred Kärcher GmbH & Co. KG
 Alfred-Kärcher-Str. 28 - 40
 71364 Winnenden (Germany)

Tlf: +49 7195 14-0

Faks: +49 7195 14-2212

Winnenden, 2014/02/01

Bäste kund,



Läs bruksanvisning i original innan aggregatet används första gången, följ anvisningarna och spara drifts-anvisningen för framtida behov, eller för nästa ägare.

Innehållsförteckning

Leveransens innehåll	SV . . . 5
Ändamålsenlig användning . . .	SV . . . 5
Miljöskydd	SV . . . 5
Säkerhet	SV . . . 5
Beskrivning av aggregatet	SV . . . 8
Före ibruktagande	SV . . . 8
Idrifttagning	SV . . . 9
Drift	SV . . . 9
Transport	SV . . . 10
Förvaring	SV . . . 10
Skötsel och underhåll	SV . . . 11
Åtgärder vid störningar	SV . . . 11
Tillbehör och reservdelar	SV . . . 12
Garanti	SV . . . 12
Tekniska data	SV . . . 12
Försäkran om EU-överensstäm-melse	SV . . . 13

Leveransens innehåll

Aggregatets leveransomfång är avbildat på förpackningen. Kontrollera att innehållet i leveransen är fullständig.

Kontakta din försäljare om något tillbehör saknas eller om det finns transportskador.

Ändamålsenlig användning

Högtryckstvätten får endast användas för privat bruk.

- för rengöring av maskiner, fordon, verktyg, fasader, terrasser, trädgårdsredskap o.s.v. med högtrycksstråle (använd vid behov rengöringsmedel).
- tillsammans med av KÄRCHER godkända tillbehör, reservdelar och rengöringsmedel. Beakta anvisningarna som medföljer rengöringsmedlen.

Miljöskydd



Emballagematerialen kan återvinnas. Kasta inte emballaget i hushållsso-porna utan för dem till återvinning.



Skrotade aggregat innehåller återvinningsbara material som bör gå till återvinning. Överlämna skrotade aggregat till ett lämpligt återvinningssystem.



I en del länder är det inte tillåtet att hämta vatten från allmänna vattendrag.



Arbeten med rengöringsmedel får endast utföras på vattentäta arbetsytor med anslutning till smutsvattenkanalisationen. Låt inte rengöringsmedel tränga in i vattendrag eller i jordmänen.



Rengöringsarbeten som orsakar oljehaltigt avloppsvatten som t.ex. motortvätt och underredstvätt får endast utföras på tvättplatser med oljeavskiljare.

Upplysningar om ingredienser (REACH)

Aktuell information om ingredienser finns på:

www.kaercher.com/REACH

Säkerhet

Hänvisningarnas betydelse

Fara

Varnar om en omedelbart överhängande fara som kan leda till svåra personskador eller dödsfall.

Varning

Varnar om en möjligen farlig situation som kan leda till svåra personskador eller döden.

Varning

Varnar om en möjligen farlig situation som kan leda till lättare personskador.

Observera

Varnar om en möjligen farlig situation som kan leda till materiella skador.

Symboler på aggregatet

Apparaten får inte anslutas i omedelbar närhet till det offentliga dricksvattennätet.



- 1 Risk för skada! Apparaten får endast drivas i liggande (horisontal) position.
- 2 Högtrycksstrålen får inte riktas mot människor, djur, aktiv elektrisk utrustning eller mot själva maskinen.
- 3 Skydda apparaten mot frost.



Elektriska komponenter

⚠ Fara

- Ta aldrig tag i nätkontakten eller eluttaget med fuktiga händer.
- Kontrollera före varje användning att nätkabeln och dess nätkontakt inte är skadade. Skadad nätkabeln ska genast bytas ut av auktoriserad kundservice/ utbildad elektriker. Använd inte maskin med skadad nätkabel.
- Alla strömförande delar i arbetsområdet måste vara vattentäta.
- Nätkontakt och kopplingar på förlängningsledningar måste vara vattentäta och får ej ligga i vatten. Kopplingen får inte heller ligga på marken. Det rekommenderas att man använder en kabeltrumma som säkerställer att eluttagen befinner sig minst 60 mm över marken.
- Beakta att nät- och förlängningskabeln inte skadas genom överkörning, klämnings, sönderdragning eller liknande. Skydda nätkabeln från värme, olja och vassa kanter.

⚠ Varning

- Maskinen får endast anslutas till växelström. Spänningen ska motsvara den spänning som är angiven på maskinens typskylt.
- Maskinen får endast anslutas till ett uttag som installerats av elektriker enligt IEC 60364.

- Olämpliga elektriska förlängningskablar kan vara farliga. Använd endast tillåtna elektriska förlängningskablar utomhus, med motsvarande märkning och med tillräckligt tvärsnitt: 1 - 10 m: 1,5 mm²; 10 - 30 m: 2,5 mm²
- Rulla alltid ut förlängningskablar helt från kabeltrumman.
- Av säkerhetsskäl rekommenderar vi principiellt att aggregatet används med jordfelsbrytare (max. 30 mA).

Säker hantering

⚠ Fara

- Kontrollera innan varje användning att viktiga komponenter som högtrycks-slang, handsprutpistol och säkerhetsanordningar inte är skadade. Byt genast ut skadade komponenter. Använd inte maskin med skadade komponenter.
- Rikta inte högtrycksstrålen mot dig själv eller mot andra för att rengöra kläder eller skor.
- Spruta aldrig på föremål som innehåller hälsovådliga ämnen (t.ex. asbest).
- Däck eller däckventiler kan skadas och gå sönder av högtrycksstrålen. Första tecknet är att däcket missfärgas. Skadade däck/däckventiler kan innebära livsfara. Håll minst 30 cm strålavstånd vid rengöring!
- Håll förpackningsfolien borta från barn, risk för kvävning!

⚠ Varning

- Aggregatet får inte användas av barn eller personer som inte har tillräcklig kunskap.
- Denna apparat är ej avsedd att användas av personer med begränsade psykiska, sensoriska eller mentala egenskaper eller som saknar erfarenhet och/eller kunskap att hantera den, såvida de inte befinner sig under uppsikt av en person ansvarig för deras säkerhet eller har fått anvisningar från en sådan person om hur apparaten ska användas och har förstått vilka faror som kan uppstå vid användningen av apparaten.

- Barn får inte leka med apparaten.
- Barn ska hållas under uppsikt för att garantera att de inte leker med maskinen.
- Användaren måste använda apparaten enligt föreskrifterna. Användaren ska ta hänsyn till förutsättningarna på platsen och kontrollera att ingen uppehåller sig i närheten vid arbete med maskinen.
- Högtrycksslanger, armaturer och kopplingar är viktiga för maskinens säkerhet. Använd endast högtrycksslanger, armaturer och kopplingar som rekommenderas av tillverkaren.
- Använd inte apparaten om andra personer befinner sig i dess närhet, detta gäller om de inte bär skyddskläder.
- Aggregatet har utvecklats för användning av rengöringsmedel som levererats eller rekommenderats av tillverkaren. Användning av andra rengöringsmedel eller kemikalier kan påverka aggregatets säkerhet.

⚠ **Varning**

- Stäng vid längre arbetspauser av maskinen med huvudströmbrytaren/maskinbrytaren eller dra ur nätkontakten.
- Håll aldrig strålen närmare än 30 cm vid rengöring av lackerade ytor för att undvika skador.
- Lämna aldrig maskinen utan uppsikt så länge som den är i drift.
- Använd inte maskinen vid temperaturer under 0 °C.

Övriga faror

⚠ **Fara**

- Inga brännbara vätskor får fördelas med högtryckstvätten.
- Sug aldrig upp vätskor som innehåller lösningsmedel eller utspädda syror och lösningsmedel! Hit räknas bl.a. bensin, tinner eller eldningsolja. Ångan är lättantändlig, explosiv och giftig. Använd inte aceton, utspädda syror och lösningsmedel eftersom de angriper de material som använts i maskinen
- Användning av maskinen i utrymmen med explosionsrisk är förbjuden.

- Vid användning av maskinen i riskområden (t.ex. bensinmackar) ska motsvarande säkerhetsföreskrifter beaktas.

Personlig skyddsutrustning

Bär lämpliga skyddskläder och skyddsglasögon som skydd mot tillbakasprutande vatten eller smuts.

Stabilitet

⚠ **Varning**

Säkerställ innan all typ av arbete med eller på maskinen dess stabilitet för att undvika olyckor eller saksador på grund av att maskinen faller omkull.

- ➔ Maskinens stabilitet är säkerställd när den ställs upp på ett jämnt underlag.

Säkerhetsanordningar

⚠ **Varning**

Säkerhetsanordningar är till för att skydda användaren och får inte ändras eller sättas ur spel.

Maskinens strömbrytare

Strömbrytaren förhindrar att aggregatet startas av misstag.

Spärr spolhandtag

Spärren låser spolhandtagets avtryckare och förhindrar att aggregatet startas av misstag.

Överströmningsventil med tryckbrytare

Överströmningsventilen förhindrar överströmning av tillåtet arbetstryck.

När avtryckaren på spolröret släpps frånkopplas högtryckspumpen av en tryckbrytare som stoppar högtrycksstrålen. Trycker man in avtryckaren kopplar tryckbrytaren in pumpen igen.

Beskrivning av aggregatet

I denna bruksanvisning beskrivs aggregatet med maximal utrustning. Leveransomfånget varierar allt efter modell (se förpackningen).

Figurer och bilder finns på kartongens utfällbara sidor!



- 1 Förvaring för tillbehör
- 2 Transporthandtag, utdragbart
- 3 Snabbkoppling till högtrycksslang
- 4 Strömbrytare "0/OFF / I/ON"
- 5 Nätkabel med nätkontakt
- 6 Bärhandtag
- 7 Transporthjul
- 8 Vattenanslutning med inbyggt filter
- 9 Kopplingsdel för vattenanslutning
- 10 Sugslang för rengöringsmedel (med filter)
- 11 Spolhandtag
- 12 Spärr spolhandtag.
- 13 Högtrycksslang
- 14 Knapp för att lossa högtrycksslangen från spolhandtaget
- 15 Spolrör med tryckreglering (Vario Power)
För ofta förekommande rengöring. Arbetstrycket kan regleras steglöst mellan "Min" och "Max". I läge "Mix" kan rengöringsmedel doseras.
För att ställa in arbetstrycket, släpp spaken på handsprutan och vrid strålröret till önskat läge.
- 16 Spolrör med rotojet
Vid hårt fastsittande smuts

* Valfritt tillbehör

- 17 Tvättborste
Lämpad för arbeten med rengöringsmedel.

** Ingår ej i leveransen

- 18 Slang för vattentillförsel
Använd en väv förstärkt vattenslang (ingår inte i leveransen) med standardkoppling. Diameter minst 13 mm (1/2 tum); längd minst 7,5 m).

Före ibrukttagande

Montera tillbehör

Montera de bifogade lösa delarna på aggregatet innan det tas i drift.

Figurer och bilder finns på kartongens utfällbara sidor!



Bild **A**

→ Skruva fast den medföljande kopplingen på aggregatets vattenanslutning.

Bild **B**

→ Tryck in högtrycksslangens nippel i spolhandtaget tills den hakar fast med ett hörbart „klick“.

Hänvisning: Se till att anslutningsnippeln är rätt placerad.

→ Kontrollera att förbindelsen sitter säkert genom att dra i högtrycksslangen.

Vattenförsörjning

Anslutningsvärde, se typskylt/Tekniska Data.

Observera

Föroreningar i vattnet kan skada högtryckspumpen eller tillbehören. Som skydd rekommenderas att man använder KÄRCHER vattenfilter (specialtillbehör, artikelnummer 4.730-059).

Vattenförsörjning från vattenledning

Beakta vattenleverantörens föreskrifter.

⚠ Varning

Enligt gällande föreskrifter får maskinen aldrig användas på dricksvattnet utan systemavskiljare. Passande systemavskiljare från KÄRCHER, eller alternativt annan systemavskiljare enligt EN 12729 typ BA, skall användas.

Vatten som runnit genom en systemavskiljare anses inte längre vara dricksvatten.

Observera

Anslut alltid systemavskiljaren till vattenförsörjningen, aldrig direkt till maskinen.

Suga upp vatten ur öppna behållare

Denna högtryckstvätt är med KÄRCHER-sugslang med backventil (specialtillbehör, beställningnr. 4.440-238) lämpad att suga upp ytvatten t.ex. ur regntunnor eller dammar (max sughöjd se tekniska data).

- Fyll sugslang med vatten.
- Skruva fast sugslangen på apparatens vattenanslutning och häng ner den i vattenkällan (till exempel en regntunna).

Idrifttagning

Observera

Torrkörning under mer än 2 minuter leder till skador på högtryckspumpen. Om maskinen inte bygger upp tryck inom 2 minuter, stäng av maskinen och följ hänvisningarna i kapitlet "Åtgärder vid störning"

Bild 

- Tryck in högtrycksslangen i snabbkopplingen tills den hakar fast med ett hörbart klickande.
 - Trä på slangen för vattentillförsel på kopplingen på vattenanslutningen.
- Anmärkning:** Tilloppslangen ingår inte i leveransen.

- Anslut vattenslangen till vattenförsörjningen.
- Öppna vattenkranen helt.
- Anslut nätkontakt till vägguttag.
- Starta aggregatet "I/ON".

Bild 

- Lossa spärren på spolhandtaget.
 - Aktivera avtryckaren, aggregatet startar.
Låt aggregatet arbeta (max. 2 minuter), tills vatten utan luftbubblor kommer ut ur sprutpistolen.
 - Släpp avtryckaren på spolhandtaget.
- Hänvisning:** Släpps avtryckaren stängs aggregatet av igen. Högtryck blir stående i systemet.

Bild 

- Spärra avtryckaren på spolhandtaget.

Drift

⚠ Fara

P.g.a. vattenstrålen vid högtrycksmunstycket verkar en rekylkraft på handsprutpistolen. Stå stadigt och håll fast handsprutan och strålröret ordentligt.

⚠ Fara

Högtrycksstrålar kan vid felaktig användning vara farliga. Strålen får inte riktas mot människor, djur, aktiv elektrisk utrustning eller mot själva aggregatet.

Observera

Risk för skada! Apparaten får endast drivas i liggande (horisontal) position.

Observera

Rengör inte bildäck, lack eller känsliga ytor som trä med rotorjet, risk för skador.

Observera

Risk för lackskador.

Vid arbeten med tvättborste måste den vara fri från smuts eller andra partiklar.

Bild 

- Sätt i spolröret i spolhandtaget och fixera det genom att vrida det 90°.
- Lossa spärren på spolhandtaget.
- Aktivera avtryckaren, aggregatet startar.

Hänvisning: Släpps avtryckaren stängs aggregatet av igen. Högtryck blir stående i systemet.

Arbeten med rengöringsmedel

⚠ Fara

Användning av andra rengöringsmedel eller kemikalier kan påverka maskinens säkerhet.

Använd endast rengöringsmedel och underhållsmedel från KÄRCHER för de olika rengöringarna, eftersom dessa medel utvecklats speciellt för rengöringen av er maskin. Användning av andra rengörings- och underhållsmedel kan leda till snabbare förorening samt att garantianspråken upphör. Be om information i fackhandeln eller begär att få information direkt från KÄRCHER.

Fara

Felaktig användning av rengöringsmedel kan leda till svåra personskador eller förgiftning.

Vid användning av rengöringsmedel måste man beakta säkerhetsdatabladet från rengöringsmedelstillverkaren, särskilt anvisningarna om personlig skyddsutrustning.

Bild 

- Dra ut önskad längd på sugslangen för rengöringsmedel ur kåpan.
- Applicera slangen för rengöringsmedel i en behållare med rengöringsmedelslösning.
- Använd spolröret med tryckregulator (Vario Power).
- Vrid spolrör till position "Mix".
Anmärkning: Därigenom tillsätts rengöringsmedelslösningen till vattenstrålen vid körning.

Rekommenderade rengöringsmetoder

- Spruta sparsamt med rengöringsmedel på den torra ytan och låt det verka (låt det inte torka).
- Spola bort upplöst smuts med högtrycksstråle.

Avbryta driften

- Släpp avtryckaren på spolhandtaget.
- Spärra avtryckaren på spolhandtaget.
- Vid längre pauser i arbetet (över fem minuter) bör aggregatet dessutom slås av "0/OFF".

Avsluta driften

Varning

Lossa högtrycksslangen från handsprutpistolen eller från aggregatet endast när det inte finns något tryck i systemet.

Observera

När tillloppsslangen eller högtrycksslangen tas loss efter användning kan varmt vatten stömma ur anslutningarna.

- Efter arbeten med rengöringsmedel Låt maskinen gå ca 1 minut för att spola rent.
- Släpp avtryckaren på spolhandtaget.
- Stäng av strömbrytaren "0/OFF".

- Stäng av vattenkranen.
- Tryck avtryckaren på spolhandtaget på handsprutan för att reducera trycket i systemet.
- Spärra avtryckaren på spolhandtaget.
- Dra ut nätkontakten ur vägguttaget.
- Koppla bort aggregatet från vattenförsörjningen.

Transport

Varning

Observera för att undvika olyckor eller skador vid transport maskinens vikt (se teknisk data).

Transport för hand

Bild 

- Lyft upp maskinen i bärhandtaget och bär den.

Bild 

- Dra ut transporthandtaget, det hakar hörbart fast.
- Dra maskinen med hjälp av transporthandtaget.

Transport i fordon

- Säkra maskinen så att den inte kan glida eller tippa.

Förvaring

Varning

Observera för att undvika olyckor eller skador lagring av maskinen, beakta maskinens vikt (se teknisk data).

Förvara aggregatet

Beakta innan lägre lagring, t.ex. över vintern, även de extra anvisningarna i kapitlet om skötsel.

- Ställ maskinen på ett jämnt underlag.
- Tryck på fränskiljningsknappen på handsprutpistolen och ta loss högtrycksslangen från handsprutpistolen.
- Tryck kåpan på snabbkopplingen till högtrycksslangen i pilens riktning och dra ut högtrycksslangen.

Bild 

- Förvara nätanslutning, högtrycksslang och tillbehör på aggregatet.

Frostskydd

Observera

*Maskiner och inte komplett tömda maskiner och tillbehör kan förstöras av frostska-
dor. Skydda maskinen och tillbehören mot
frost.*

För att undvika skador:

- Töm aggregatet helt på vatten: Slå på aggregatet utan ansluten högtrycks-slang och utan ansluten vattenförsörjning (max 1 min) och vänta tills det inte längre kommer ut vatten från högtrycksanslutningen. Stäng av apparaten.
- Förvara aggregatet med alla tillbehör i frostsäkert utrymme.

Skötsel och underhåll

⚠ Fara

Risk för strömstöt. Stäng av maskinen och dra ut nätkontakten innan skötsel- och underhållsarbeten ska utföras.

Underhåll

Före längre förvaring, t.ex. på vintern:

- Lossa filtret från sugslangen för rengöringsmedel och rengör det under rinnande vatten.
- Lossa filtret i vattenanslutningen med ett plattång och rengör den under rinnande vatten.

Underhåll

Aggregatet är underhållsfritt.

Åtgärder vid störningar

Med hjälp av följande översikt kan du själv åtgärda ett flertal störningar.

Kontakta auktoriserad serviceverkstad om du är osäker.

⚠ Fara

Risk för strömstöt. Stäng av maskinen och dra ut nätkontakten innan skötsel- och underhållsarbeten ska utföras.

Reparationsarbeten och arbeten på elektriska komponenter får endast utföras av auktoriserad kundservice.

Apparaten arbetar inte

- Aktivera avtryckaren i spolhandtaget, aggregatet startar.
- Kontrollera om den angivna spänningen på typskylten överensstämmer med strömkällans spänning.
- Kontrollera om nätkabeln är skadad.

Aggregatet startar inte, motorn går

Spänningsfall på grund av svagt elnät eller vid användning av en förlängningskabel.

- Aktivera vid start först i avtryckaren på spolröret och ställ sedan strömbrytaren på "I/ON".

Aggregatet ger inget tryck

- Kontrollera inställningen på strålrör.
- Kontrollera att vattenförsörjningen levererar tillräcklig mängd vatten.
- Lossa filtret i vattenanslutningen med ett plattång och rengör den under rinnande vatten.
- Lufta ur aggregatet: Starta aggregatet utan ansluten högtrycksslang och låt gå (max 2 minuter) tills vattnet som kommer ut från högtrycksanslutningen är fritt från luftbubblor. Stäng av aggregatet och anslut högtrycksslangen igen.

Kraftiga tryckvariationer

- Rengör högtrycksmunstycke: Ta bort smuts från munstyckshålet med en nål och spola ut det framifrån med vatten.
- Kontrollera vattenflödesmängden.

Aggregatet ej tätt

- En lätt otäthet på aggregatet är normal. Kontakta auktoriserad serviceverkstad om det finns stora otätheter.

Rengöringsmedel sugas inte in

- Använd spolröret med tryckregulator (Vario Power). Vrid spolrör till position "Mix".
- Rengör filtret på sugslangen för rengöringsmedel.
- Kontrollera att slangens för rengöringsmedel inte är knäckt.

Tillbehör och reservdelar

Specialtillbehör

Specialtillbehören utökar aggregatets användningsmöjligheter. Din KÄRCHER återförsäljare har mer information.

Reservdelar

Använd endast originalreservdelar från KÄRCHER. En reservdelslista finns i slutet av denna bruksanvisning.

Garanti

I respektive land gäller de garantivillkor som publicerats av våra auktoriserade distributörer. Eventuella fel på aggregatet repareras utan kostnad under förutsättning att det orsakats av ett material- eller tillverkningsfel. I frågor som gäller garantin ska du vända dig med kvitto till inköpsstället eller närmaste auktoriserade serviceverkstad.

Adressen hittar du på:

www.kaercher.com/dealersearch

Tekniska data

	K 3.200	K 4.200	K 5.200	
Elanslutning				
Spänning		230 1~50		V Hz
Anslutningseffekt	1,7	1,9	2,1	kW
Skyddsgrad	IP X5			
Skyddsklass	I			
Nätsäkring (trög)	10			A
Vattenanslutning				
Inmatningsstryck (max.)	0,8			MPa
Inmatningstemperatur (max.)	40			°C
Inmatningsmängd (min.)	10			l/min
Max. uppsugningshöjd	0,5			m
Prestanda				
Arbetstryck	11	12	12,5	MPa
Max. tillåtet tryck	12	13	14	MPa
Matningsmängd, vatten	6,3	6,7	7,5	l/min
Maximal matningsmängd	7,0	7,3	7,7	l/min
Matningsmängd, rengöringsmedel	0,3	0,3	0,3	l/min
Spolhandtagets rekylkraft	13	15	17	N
Mått och vikt				
Längd	516			mm
Bredd	295			mm
Höjd	282			mm
Vikt, driftklar med tillbehör	12,2	12,7	13,1	kg
Beräknade värden enligt EN 60335-2-79				
Hand-Arm Vibrationsvärde	< 2,5			m/s ²
Osäkerhet K	0,3			m/s ²
Ljudtrycksnivå L _{pA}	75	75	77	dB(A)
Osäkerhet K _{pA}	3	3	3	dB(A)
Ljudteffektsnivå L _{WA} + Osäkerhet K _{WA}	91	91	92	dB(A)

Tekniska ändringar förbehålls.

Försäkran om EU- överensstämmelse

Härmed försäkras vi att nedanstående be-
tecknade maskin i ändamål och konstruk-
tion samt i den av oss levererade versionen
motsvarar EU-direktivens tillämpliga grund-
läggande säkerhets- och hälsokrav. Vid
ändringar på maskinen som inte har god-
känts av oss blir denna överensstämmelse-
förklaring ogiltig.

Produkt: Högtryckstvätt
Typ: 1.630-xxx, 1.637-xxx

Tillämpliga EU-direktiv

2000/14/EG

2004/108/EG

2006/42/EG (+2009/127/EG)

2011/65/EU

Tillämpade harmoniserade normer

EN 50581

EN 55014-1: 2006+A1: 2009+A2: 2011

EN 55014-2: 1997+A1: 2001+A2: 2008

EN 60335-1

EN 60335-2-79

EN 61000-3-2: 2006+A1: 2009+A2: 2009

EN 61000-3-3: 2008

EN 62233: 2008

Tillämpad metod för överensstämmel- sevärdering

2000/14/EG: Bilaga V

Ljudeffektsnivå dB(A)

	K 3.200	K 4.200	K 5.200
Upmätt:	87	87	88
Garanterad:	91	91	92

Undertecknade agerar på order av och
med fullmakt från företagsledningen.

H. Jenner
CEO

S. Reiser
Head of Approbation

Dokumentationsbefullmäktigad:
S. Reiser

Alfred Kärcher GmbH & Co. KG
Alfred-Kärcher-Str. 28 - 40
71364 Winnenden (Germany)
Tel.: +49 7195 14-0
Fax: +49 7195 14-2212
Winnenden, 2014/02/01

Arvoisa asiakas



Lue käyttöohje ennen laitteesi käyttämistä, säilytä käyttöohje myöhempiä käyttöä tai mahdollista myöhempää omistajaa varten.

Sisällysluettelo

Toimitus	FI	.. 5
Käyttötarkoitus	FI	.. 5
Ympäristönsuojelu	FI	.. 5
Turvallisuus	FI	.. 5
Laitekuvaus	FI	.. 8
Ennen käyttöönottoa	FI	.. 8
Käyttöönotto	FI	.. 9
Käyttö	FI	.. 9
Kuljetus	FI	.. 10
Säilytys	FI	.. 10
Hoito ja huolto	FI	.. 11
Häiriöapu	FI	.. 11
Varusteet ja varaosat	FI	.. 12
Takuu	FI	.. 12
Tekniset tiedot	FI	.. 12
EU-standardinmukaisuus-stodistus	FI	.. 13

Toimitus

Laitteen toimituslaajuus on kuvattu pakkauksessa. Tarkasta purkaessasi laitetta pakkauksesta pakkauksen sisällön täydellisyys.

Ota yhteys jälleenmyyjään, jos varusteita puuttuu tai havaitset kuljetusvahinkoja.

Käyttötarkoitus

Käytä tätä painepesuria yksinomaan yksityisessä kotitaloudessa

- koneiden, ajoneuvojen, rakennusten, työkalujen, julkisivujen, terassien, puutarhavälineiden jne. puhdistamiseen käyttäen suurpaineista vesisuihkua (tarvittaessa lisäten puhdistusaineita).
- KÄRCHER:in hyväksymien varusteosien, varaosien ja puhdistusaineiden kanssa. Huomioi ohjeet, jotka on liitetty puhdistusaineiden mukaan.

Ympäristönsuojelu



Pakkausmateriaalit ovat kierrätettäviä. Älä käsittele pakkauksia kotitalousjätteenä, vaan toimita ne jätteiden kierrätykseen.



Käytetyt laitteet sisältävät arvokkaita kierrätettäviä materiaaleja, jotka tulisi toimittaa kierrätykseen. Tästä syystä toimita kuluneet laitteet vastaaviin keräilylaitoksiin.



Veden ottaminen julkisista vesistöistä on joissakin maissa kiellettyä.



Kun puhdistuksessa käytetään puhdistusaineita, puhdistuksia saa suorittaa vain vesitiiviillä lattiapinnoilla, jotka on liitetty likavesiviemärintiin. Älä päästä puhdistusaineita vesistöihin tai imeytymään maaperään.



Puhdistustöitä, joissa syntyy öljynpitoista jättevettä, esim. moottorinpesu, alustanpesu, saa suorittaa vain pesupaikoissa, joissa on öljyn erottimet.

Huomautuksia materiaaleista (REACH)

Ajantasaisia tietoja ainesosista löytyy osoitteesta:

www.kaercher.com/REACH

Turvallisuus

Huomautusten merkitykset

Vaara

Huomautus välittömästi uhkaavasta vaarasta, joka voi aiheuttaa vakavan ruumiinvamman tai johtaa kuolemaan.

Varoitus

Huomautus mahdollisesta vaarallisesta tilanteesta, joka voi aiheuttaa vakavan ruumiinvamman tai voi johtaa kuolemaan.

Varo

Huomautus mahdollisesta vaarallisesta tilanteesta, joka voi aiheuttaa vähäisiä vammoja.

Huomio

Huomautus mahdollisesta vaarallisesta tilanteesta, joka voi aiheuttaa aineellisia vahinkoja.

Laitteessa olevat symbolit

Laitetta ei saa välittömästi liittää julkiseen juomavesiverkkoon.



- 1 Vaurioitumisvaara! Laitetta saa käyttää vain vaakatasossa (horisontaalisesti).
- 2 Suihkua ei saa suunnata ihmisiin, eläimiin, jännitteellisiin sähkövarusteisiin tai itse laitteeseen.
- 3 Suojaa laite jäätymiseltä.



Sähköiset komponentit

⚠ Vaara

- Älä koskaan tartu märillä käsillä virtapistokkeeseen ja pistorasiaan.
- Tarkasta aina ennen käyttöä, että sähkökaapeli ja verkkopistoke ovat ehjät. Anna valtuutetun asiakaspalvelun/sähköalan ammattilaisen välittömästi vaihtaa vaurioitunut verkkoliitäntäjohto. Laitetta ei saa käyttää, jos verkkojohto on vahingoittunut.
- Kaikkien työalueella olevien sähköä johtavien osien on oltava roiskevesisuojattuja.
- Verkkojohdon ja jatkojohdon liittimen on oltava vesitiiviitä, eivätkä ne saa maata vedessä. Pistorasia ei saa maata lattialla. Suosittelemme kaapelikelojen käyttämistä sen takaamiseksi, että pistorasiat ovat vähintään 60 mm alustan yläpuolella.
- Kiinnitä huomiota siihen, että verkko- tai jatkojohtoa ei vahingoiteta eikä vaurioiteta ajamalla yli, puristamalla tai kiskomalla. Suojaa verkkojohto kuumuudelta, öljyltä ja teräviltä reunoilta.

⚠ Varoitus

- Liitä laite ainoastaan vaihtovirtaan. Jännitteen on oltava sama kuin laitteen tyyppikilvessä ilmoitettu jännite.
- Laitteen liittäminen on sallittu ainoastaan sähköliitäntään, joka on sähköasentajan toimesta asennettu IEC 60364:n mukaisesti.

- Sopimattomat jatkojohdot voivat olla vaarallisia. Käytä ulkona vain tarkoitukseen hyväksytyjä ja vastaavasti merkityjä jatkojohtoja, joissa on riittävä johdon poikkileikkaus: 1 - 10 m: 1,5 mm²; 10 - 30 m: 2,5 mm²
- Kelaa jatkojohto aina kokonaan kaapelikelalta.
- Suosittelemme turvallisuussyistä, että laitetta käytetään aina vikavirtasuojakytkimen (maks. 30 mA) kautta.

Turvallinen käyttö

⚠ Vaara

- Tarkasta vaurioiden varalta tärkeiden komponenttien, kuten suurpaineletkun, käsiruiskupistoolin ja turvalaitteiden kunto aina ennen jokaista käyttöä. Vaihda vaurioituneet komponentit välittömästi. Laitetta, jossa on vaurioituneita komponentteja, ei saa käyttää.
- Älä suuntaa korkeapainesuihkua muihin ihmisiin tai itseesi vaatteiden tai kenkien puhdistamiseksi.
- Älä ruiskuta esineitä, jotka sisältävät terveydelle haitallisia aineita (esim. asbesti).
- Korkeapaineinen vesisuihku voi vaurioittaa ajoneuvon renkaita/renkaiden venttiilejä, jolloin ne saattavat puhjeta. Ensimmäinen merkki siitä on renkaan värin muuttuminen. Vaurioituneet ajoneuvon renkaat/renkaiden venttiilit ovat hengenvaarallisia. Pidä puhdistuksessa vähintään 30 cm ruiskutusetäisyys!
- Pidä pakkausfoliot lasten ulottumattomissa, tukehtumisvaara!

⚠ Varoitus

- Lapset tai henkilöt, jotka eivät ole saaneet opastusta asiaan, eivät saa käyttää laitetta.
- Laitetta eivät saa käyttää sellaiset henkilöt, joilla on rajoittuneet fyysiset, aistimukelliset tai henkiset kyvyt tai, joilta puuttuu laitteen käyttämiseen tarvittava kokemusta ja/tai tietoa, paitsi jos heidän turvallisuudestaan vastaava henkilö valvoo heitä tai on antanut heille laitteen käyttämiseen tarvittavat ohjeet.

- *Lapset eivät saa leikkiä laitteen kanssa.*
- *Lapsia on valvottava sen varmistamiseksi, että he eivät leiki laitteella.*
- *Käyttäjän on käytettävä laitetta tarkoituksenmukaisesti. Käyttäjä on huomioitava paikalliset olosuhteet ja työskennellessään laitteen kanssa huomioitava ympäristössä oleskelevat henkilöt.*
- *Korkeapaineletkut, armatuurit ja kytkimet ovat tärkeitä laitteen turvallisuudelle. Käytä vain valmistajan suosittelemia korkeapaineletkuja, armatuureja ja kytkimiä.*
- *Älä käytä laitetta, jos suihkun kantotankon sisällä on muita henkilöitä, jolle heidän päällään ole suojaruustusta.*
- *Tämä laite on kehitetty sellaisten puhdistusaineiden käyttämiseen, jotka laitteen valmistaja toimittaa tai suosittelee. Muiden puhdistusaineiden tai kemikaalien käyttö voi haitata laitteen turvallisuutta.*

⚠ Varo

- *Pitempien käyttötauojen ajaksi, kytke pääkytkin/laitekytkin pois päältä tai irrota verkkopistoke pistorasiasta.*
- *Pidä maalattuja pintoja puhdistettaessa, vaurioiden välttämiseksi, vähintään 30 cm:n suihkutusetäisyys*
- *Älä koskaan jätä laitetta valvomatta niin kauan, kun se on käytössä.*
- *Laitetta ei saa käyttää alle 0 °C lämpötiloissa.*

Muita vaaroja

⚠ Vaara

- *Älä suihkuta mitään palavia nesteitä.*
- *Älä koskaan ime liuotinpitoisia nesteitä tai laimentamattomia happoja tai liuottimia! Niihin kuuluvat esim. bensiini, värirohennusaineet tai lämmitysöljy. Ruiskutussumu on erittäin herkästi syttyvää, helposti räjähtävää ja myrkyllistä. Älä käytä asetonia, laimentamattomia happoja eikä liuottimia, koska ne syövyttävät laitteessa käytettyjä materiaaleja.*
- *Käyttö räjähdysalttiilla alueilla on kielletty.*

- *Käytettäessä laitetta vaara-alueilla (esim. huoltoasemilla) on noudatettava vastaavia turvallisuusmääräyksiä.*

Henkilökohtainen suojaruustus

Käytä sopivia suojavaatteita ja suojalaseja takaisin ruiskuvalta vedeltä tai liialta suojaamiseksi.

Seisontavakavuus

⚠ Varo

Varmista ennen laitteen jokaista käyttämistä tai siihen kohdistuvaa toimenpidettä, että laite seisoo kantavalla alustalla tukevasi paikallaan, jotta vältytään laitteen kaatumisen aiheuttamilta onnettomuuksilta tai vaurioilta.

→ Kun laite asetetaan vaakasuoralle alustalle, sen seisontavakavuus on taattu.

Turvalaitteet

⚠ Varo

Turvalaitteet on tarkoitettu loukkaantumislta suojaamiseksi, niitä ei saa muuttaa eikä ohittaa.

Laitekytkin

Laitekytkin estää laitteen tahattoman käytämisen.

Suihkupistoolin lukitus

Lukitus lukitsee suihkupistoolin liipaisimen ja estää täten laitteen tahattoman käynnistymisen

Ylivirtausventtiili painekeytkimellä

Ylivuotoventtiili estää sallitun käyttöpaikkeen ylittymisen.

Kun suihkupistoolin liipaisin päästetään irti, kytkee painekeytkin pumpun pois päältä, korkeapainesuihku pysähtyy. Kun liipaisimesta vedetään, kytkee painekeytkin taas pumpun päälle.

Laitekuvaus

Tässä käyttöohjeessa kuvataan maksimi-varustus. Mallien varustetaso vaihtelee, katso kuvaus laatikon kyljestä.

Katso avattavalla kansisivulla olevia kuvia!



- 1 Lisävarusteiden säilytyspaikka
- 2 Kuljetuskahva, ulosvedettävä
- 3 Korkeapaineletkun pikaliitin
- 4 Laitekytkin „0/OFF“ / „I/ON“
- 5 Verkkojohto, jossa on verkkopistoke
- 6 Kantokahva
- 7 Kuljetuspyörä
- 8 Suodattimella varustettu vesiliitäntä
- 9 Tulovesiliitäntä
- 10 Puhdistusaineen imuletku (varustettu suodattimella)
- 11 Suihkupistooli
- 12 Suihkupistoolin lukitus
- 13 Korkeapaineletku
- 14 Paina painiketta korkeapaineletkun irrottamiseksi suihkupistoolista
- 15 Paineensäädöllä (Vario Power) varustettu suihkuputki
Tarkoitettu yleisimpiin puhdistustehtäviin. Työpaine on säädettävissä portaattomasti välillä „Min“ ja „Max“.
Asennossa „Mix“ voidaan veteen anostella puhdistusainetta.
Työpaineen säätämiseksi, vapauta käsi-ruiskupistoolin liipaisin ja kierrä ruiskuputkea haluttuun asentoon.
- 16 Suihkuputki ja Pyörivä pistesuutin
Pinttynen lian poistoon.

* Valinnaiset varusteet

- 17 Pesuharja
Soveltuu töihin, joissa käytetään puhdistusaineita.

** Ei kuulu toimitukseen

- 18 Vedensyöttöletku
Käytä kaupasta saatavalla liittimellä varustettua, kudsovahvistettua vesiletkua. Lämpimittä vähintään 13 mm (1/2 tuumaa), pituus vähintään 7,5 m.

Ennen käyttöönottoa

Varusteiden asennus

Kiinnitä laitteen mukana irtonaisena tulleet osat laitteeseen ennen käyttöönottamista.

Katso avattavalla kansisivulla olevia kuvia!



Kuva

→ Ruuvaa mukana toimitettu liitin laitteen vesiliitäntään.

Kuva

→ Pistä korkeapaineletku niin syväälle suihkupistoolinkäsi-ruiskupistooliin, että kuulet sen napsahtavan lukitukseen.

Huomautus: Huomioi liittinnipan oikea suuntaus.

→ Kokeile liitoksen pitävyys korkeapaineletkusta vetämällä.

Vedensyöttö

Liitäntäarvot katso tyyppikilpi/tekniset tiedot.

Huomio

Veden epäpuhtaudet voivat vahingoittaa korkeapainepumppua ja varusteita. Vahinkojen estämiseksi suosittelemme käyttämään KÄRCHER-vesisuodatinta (lisävaruste, tilausnumero 4.730-059).

Vedensyöttö vesijohdosta

Noudata vesilaitoksen ohjeita.

Varoitus

Voimassa olevien määräysten mukaan laitetta ei saa käyttää milloinkaan juomavesiverkossa ilman järjestelmäerotintinta. Tällöin on käytettävä KÄRCHER:in soveltuvaa järjestelmäerotinta tai vaihtoehtoisesti normin EN 12729 tyyppi BA mukaista järjestelmäerotinta.

Vesi, joka on valunut järjestelmäerotinimen lävitse, ei ole enää juomakelpoista.

Huomio

Liitä järjestelmäerotin aina vedensyöttöön, ei koskaan suoraan laitteeseen.

Veden ottaminen avoimista säiliöistä

Käyttämällä KÄRCHERin pohjaventtiilillä varustettua imuletkua (erityisvaruste, tilausnumero 4.440-238) tämä korkeapainepesuri soveltuu pintavesien imemiseen esim. sadevesitynnyreistä tai lammista (katso maks. imukorkeus kohdasta Tekniset tiedot).

- Täytä imuletku vedellä.
- Ruuvaa imuletku kiinni laitteen vesiliittimeen ja ripusta letkun toinen pää vedenottopisteeseen (esim. sadevesitynnyriin).

Käyttöönotto

Huomio

Yli 2 minuuttia kestävä kuivakäynti vahingoittaa korkeapainepumppua. Jos laitteeseen ei muodostu painetta 2 minuutin sisällä, kytkte laite pois ja toimi luvun "Apu häiriötapauksissa" ohjeiden mukaan.

Kuva 

- Pistä korkeapaineletku käsiruiskupistooliin niin, että kuulet sen napsahdavan lukitukseen.
- Pistä vedentuloletku vesiliitäntän liittimeen.

Huomautus: Vedensyöttöletku ei kuulu toimituslaajuuteen.

- Liitä vesiletku vedensyöttöön.
- Avaa vesihana kokonaan.
- Liitä virtapistoke pistorasiaan.
- Kytke laite päälle "I/ON".

Kuva 

- Vapauta suihkupistoolin liipaisin lukituksesta.
- Vedä liipaisimesta, laite käynnistyy. Anna laitteen käydä (maks. 2 minuuttia), kunnes käsiruiskupistoolista tulevassa vedessä ei ole ilmakuplia.
- Päästä suihkupistoolin vipu irti.
Huomautus: Kun ote liipaisimesta irrotetaan, kone pysähtyy. Järjestelmä pysyy korkeapaineisena

Kuva 

- Lukitse suihkupistoolin liipaisin.

Käyttö

⚠ Vaara

Korkeapainesuuttimesta ulostuleva vesisuihku saa aikaan käsiruiskupistooliin vaikuttavan takaiskuvoiman. Ota tukeva asento, pidä käsiruiskupistoolista ja suihkuputkesta hyvin kiinni.

⚠ Vaara

Epäasianmukaisesti käytettyinä suurpainesuihkut voivat olla vaarallisia. Suihkua ei saa suunnata ihmisiin, eläimiin, jännitteellisiin sähkövarusteisiin tai itse laitteeseen.

Huomio

Vaurioitumisvaara! Laitetta saa käyttää vain vaakatasossa (horisontaalisesti).

Huomio

Älä puhdistaa autonrenkaita, maalipintoja tai arkoja pintoja kuten puuta likajyrsimella, vahingoittumisvaara.

Huomio

Maalipinnan vahingoittumisvaara Pesuharjassa ei puhdistettaessa saa olla lika- tai muita hiukkasia.

Kuva 

- Pistä suihkuputki pistooliin ja kiinnitä paikalleen kiertämällä putkea 90°.
- Vapauta suihkupistoolin liipaisin lukituksesta.
- Vedä liipaisimesta, laite käynnistyy.

Huomautus: Kun ote liipaisimesta irrotetaan, kone pysähtyy. Järjestelmä pysyy korkeapaineisena

Työskentely puhdistusaineita käyttäen

⚠ Vaara

Väärien puhdistusaineiden tai kemikaalien käyttö voi haitata laitteen turvallisuutta. Käytä kulloiseenkin puhdistustehtävään ainoastaan KÄRCHER puhdistus- ja hoitoaineita, koska ne on kehitetty erityisesti laitteessasi käytettäväksi. Muiden puhdistus- ja hoitoaineiden käyttäminen voi johtaa laitteen nopeampaan kulumiseen ja takuun raukeamiseen. Pyydä lähempiä tietoja KÄRCHER erikoisliikkeestäsi tai suoraan Kärcheriltä.

⚠ Vaara

Puhdistusaineiden väärä käyttö voi aiheuttaa vakavia vammoja tai myrkytyksiä.

Puhdistusaineita käytettäessä on huomiotava puhdistusaineen valmistajan turvaohjeet ja noudatettava erityisesti henkilökoh- taista suojavarustusta koskevia ohjeita.

Kuva 

- Vedä puhdistusaineen imuletku ulos kotelosta halutun pituuden verran.
- Ripusta puhdistusaineen imuletku astiaan, jossa on puhdistusaineliuosta.
- Käytä paineensäädöllä (Vario Power) varustettua suihkuputkea.
- Kierrä suihkuputki asentoon „Mix“.

Huomautus: Tällöin laitetta käytettäessä vesisuihkuun lisätään puhdistusaineliuosta.

Suosittelvat puhdistusmenetelmät

- Suihkuta puhdistusainetta säästeliäästi kuivalle pinnalle ja anna sen vaikuttaa (ei kuivua).
- Huuhdo irrotettu lika pois korkeapaine-suihkulla.

Käytön keskeytys

- Päästä suihkupistoolin vipu irti.
- Lukitse suihkupistoolin liipaisin.
- Pidempien työtaukojen (yli 5 minuuttia) ajaksi laite on lisäksi kytkettävä pois päältä „0/OFF“.

Käytön lopetus

⚠ Varo

Irrota korkeapaineletku käsiruiskupistoolista tai laitteesta vain, kun järjestelmässä ei ole painetta.

Huomio

Irrotettaessa syöttö- tai korkeapaineletkua käytön jälkeen, liittimistä voi purkautua ulos lämmintä vettä.

- Kun on työskennelty puhdistusaineita käyttäen: Huuhtelee laite puhtaaksi käytämällä sitä n. 1 minuutin ajan.
- Päästä suihkupistoolin vipu irti.
- Kytke laite pois päältä "0/OFF".
- Sulje vesihana.

- Paina suihkupistoolin vipua järjestel- mässä vielä olevan paineen laskemi- seksi ulos.
- Lukitse suihkupistoolin liipaisin.
- Vedä virtapistoke irti pistorasiasta.
- Irrota laite vedensyötöstä.

Kuljetus

⚠ Varo

Onnettomuuksien tai vammojen välttämiseksi, huomioi laitetta kuljetettaessa sen paino (katso Tekniset tiedot).

Kuljetus käsin

Kuva 

- Nosta ja kanno laitetta kantokahvasta.

Kuva 

- Vedä kuljetuskahva ulos, se napsahtaa kuuluvasti lukitukseen.
- Vedä laitetta kuljetuskahvasta.

Kuljetus ajoneuvoissa

- Varmista laite siirtymisen ja kaatumisen varalta.

Säilytys

⚠ Varo

Onnettomuuksien tai vammojen välttämiseksi, huomioi säilytyspaikkaa valittaessa laitteen paino (katso Tekniset tiedot).

Laitteen säilytys

Jos säilytys on pitempiaikaista, esim talven ajaksi, huomioi lisäksi luvussa Hoito olevat ohjeet.

- Pysäytä laite tasaiselle pinnalle.
- Paina käsiruiskupistoolin irrotuspainiketta ja irrota korkeapaineletku käsiruiskupistoolista.
- Työnnä korkeapaineletkun pikaliittimen koteloa nuolen suuntaan ja vedä korkeapaineletku ulos.

Kuva 

- Kokoa verkkoliitäntäkaapeli, korkeapai- neletku ja varusteet laitteeseen.

Suojaaminen pakkaselta

Huomio

Pakkanen voi vaurioittaa laitteita ja varusteita, jotka ei ole täysin tyhjennetty vedestä. Tyhjennä laite ja varusteet täysin vedestä ja suojaa jäätymiseltä.

Vaurioiden välttämiseksi:

- Veden poistaminen laitteesta: Käynnistä laite ilman korkeapaineletkua ja vesiliitäntää (maks. 1 min) ja odota kunnes korkeapaineliitimestä ei tule enää vettä. Kytke laite pois päältä.
- Säilytä laitetta kaikkine varusteineen pakkaselta suojatuissa tiloissa.

Hoito ja huolto

⚠ Vaara

Sähköiskun vaara. Kytke laite pois päältä ennen kaikkia hoito- ja huoltotöitä ja vedä virtapistoke irti pistorasiasta.

Hoito

Ennen pitempää varastointia, esim. talvela:

- Vedä suodatin irti puhdistusaineen imuletkusta ja puhdista suodatin juoksevassa vedessä.
- Vedä suodatin ulos vesiliitännästä latta-pihtiä käyttäen ja puhdista sihti juoksevassa vedessä.

Huolto

Laitetta ei tarvitse huoltaa.

Häiriöapu

Pienemmät häiriöt voit itse poistaa seuraavan yhteenvedon avulla.

Epäselvissä tapauksissa käänny valtuutetun asiakaspalvelun puoleen.

⚠ Vaara

Sähköiskun vaara. Kytke laite pois päältä ennen kaikkia hoito- ja huoltotöitä ja vedä virtapistoke irti pistorasiasta.

Vain valtuutettu asiakaspalvelu saa suorittaa korjaustyöt ja sähköisiin rakenneosiin kohdistuvat työt.

Laite ei toimi

- Vedä suihkupistoolin vivusta, laite käynnistyy.
- Tarkasta, onko tyypikilvessä ilmoitettu jännite sama kuin virtalähteen jännite.
- Tarkasta, onko verkkojohto vaurioitunut.

Laite ei käynnisty, moottori murisee

Jännite on pudonnut liian matalaksi, johtuen heikosta sähköverkosta tai jatkojohdon käytöstä.

- Vedä laitetta päälle kytkettäessä ensin suihkupistoolin liipaisimesta, aseta sitten laitekytkin asentoon „I/ON“.

Laitteeseen ei tule painetta

- Tarkasta suihkuputken säätö.
- Tarkasta, että vedensyötön syöttömäärä on riittävä.
- Vedä suodatin ulos vesiliitännästä latta-pihtiä käyttäen ja puhdista sihti juoksevassa vedessä.
- Ilmanpoisto laitteesta: Käynnistä laite ilman korkeapaineletkua ja odota (kork. 2 minuuttia), kunnes korkeapaineliitimestä tulee vettä ilman ilmakuplia. Kytke laite pois päältä ja kiinnitä korkeapaineletku jälleen takaisin paikalleen.

Suuret painenvaihtelut

- Korkeapainesuuttimen puhdistus: Poista suuttimen reiän likaantumata neulan avulla ja huuhtelee reikää edestäpäin vedellä.
- Tarkasta veden tulomäärä.

Laite ei ole tiivis

- Laitteen vähäinen epätiiviyys on teknistä johtuvaa ja normaalia. Jos epätiiviyys on suurempaa, ota yhteys valtuutettuun asiakaspalveluun.

Laite ei ime puhdistusainetta

- Käytä paineensäädöllä (Vario Power) varustettua suihkuputkea. Kierrä suihkuputki asentoon „Mix“.
- Puhdista puhdistusaineen imuletkun suodatin.
- Tarkasta, että puhdistusaineen imuletku ei ole nurjahtanut.

Varusteet ja varaosat

Erikoisvarusteet

Erikoisvarusteet laajentavat laitteesi käyttömahdollisuuksia. Tarkempia tietoja saat KÄRCHER -myyjäliikkeeltäsi.

Varaosat

Käytä vain alkuperäisiä KÄRCHER-varaosa. Varaosaluettelo löytyy tämän käyttöohjeen lopusta.

Takuu

Kussakin maassa ovat voimassa valtuuttamamme myyntiorganisaation julkaisemat takuuehdot. Materiaali- ja valmistusvirheitä aiheuttavat virheet laitteessa korjaamme takuuaikana maksutta. Takuutapauksessa ota yhteys ostotositteen kanssa jälleenmyyjään tai lähimpään valtuutettuun huoltoon.

Osoitteet löydät sivustoltamme:

www.kaercher.com/dealershare

Tekniset tiedot

	K 3.200	K 4.200	K 5.200	
Sähköliitännät				
Jännite		230 1~50		V Hz
Liitosjohto	1,7	1,9	2,1	kW
Suojausluokka	IP X5			
Kotelointiluokka	I			
Verkkosulake (hidas)		10		A
Vesiliitännät				
Tulopaine (maks.)		0,8		MPa
Tulolämpötila (maks.)		40		°C
Tulomäärä (min.)		10		l/min
Maks. alkuimukorkeus		0,5		m
Suoritustiedot				
Työpaine	11	12	12,5	MPa
Maks. sallittu paine	12	13	14	MPa
Syöttömäärä, vesi	6,3	6,7	7,5	l/min
Pumppausmäärä maks.	7,0	7,3	7,7	l/min
Syöttömäärä, puhdistusaine	0,3	0,3	0,3	l/min
Käsiruiskupistoolin taikaiskuvoima	13	15	17	N
Mitat ja painot				
Pituus		516		mm
Leveys		295		mm
Korkeus		282		mm
Paino, käyttövalmiina varusteineen	12,2	12,7	13,1	kg
Mitatut arvot EN 60335-2-79 mukaisesti				
Käsi-käsivarsi tärinä-arvo		< 2,5		m/s ²
Epävarmuus K		0,3		m/s ²
Äänenpainetaso L _{pA}	75	75	77	dB(A)
Epävarmuus K _{pA}	3	3	3	dB(A)
Äänitehotaso L _{WA} + epävarmuus K _{WA}	91	91	92	dB(A)

Oikeus teknisiin muutoksiin pidätetään.

EU-standardinmukaisuus- todistus

Vakuutamme, että alla mainitut tuotteet vastaavat suunnittelultaan ja rakenteeltaan sekä valmistustavaltaan EU-direktiivien asianomaisia turvallisuus- ja terveysvaatimuksia. Jos tuotteeseen/tuotteisiin tehdään muutoksia, joista ei ole sovittu kanssamme, tämä vakuutus ei ole enää voimassa.

Tuote: korkeapainepesuri
Tyyppi: 1.630-xxx, 1.637-xxx

Yksiselitteiset EU-direktiivit

2000/14/EY

2004/108/EY

2006/42/EY (+2009/127/EY)

2011/65/EU

Sovelletut harmonisoidut standardit

EN 50581

EN 55014-1: 2006+A1: 2009+A2: 2011

EN 55014-2: 1997+A1: 2001+A2: 2008

EN 60335-1

EN 60335-2-79

EN 61000-3-2: 2006+A1: 2009+A2: 2009

EN 61000-3-3: 2008

EN 62233: 2008

Sovellettu yhdenmukaisuuden analy-

sointimenetelmä

2000/14/EY: Liite V

Äänen tehotaso dB(A)

	K 3.200	K 4.200	K 5.200
Mitattu:	87	87	88
Taattu:	91	91	92

Allekirjoittaneet toimivat yrityksen johton puolesta ja sen valtuuttamina.

H. Jenner

CEO

S. Reiser

Head of Approbation

Dokumentointivaltuutettu:

S. Reiser

Alfred Kärcher GmbH & Co. KG
Alfred-Kärcher-Str. 28 - 40
71364 Winnenden (Germany)
Puh.: +49 7195 14-0
Faksi: +49 7195 14-2212
Winnenden, 2014/02/01

Αξιότιμη πελάτη.



Πριν χρησιμοποιήσετε τη συσκευή σας για πρώτη φορά, διαβάστε αυτές τις πρωτότυπες οδηγίες χρήσης, ενεργήστε σύμφωνα με αυτές και κρατήστε τις για μελλοντική χρήση ή για τον επόμενο ιδιοκτήτη.

Πίνακας περιεχομένων

Συσκευασία	EL . . . 5
Χρήση σύμφωνα με τους κανονισμούς	EL . . . 5
Προστασία περιβάλλοντος	EL . . . 5
Ασφάλεια	EL . . . 6
Περιγραφή συσκευής	EL . . . 8
Πριν τη θέση σε λειτουργία	EL . . . 9
Έναρξη λειτουργίας	EL . . 10
Λειτουργία	EL . . 10
Μεταφορά	EL . . 11
Αποθήκευση	EL . . 12
Φροντίδα και συντήρηση	EL . . 12
Αντιμετώπιση βλαβών	EL . . 13
Εξαρτήματα και ανταλλακτικά	EL . . 13
Εγγύηση	EL . . 14
Τεχνικά χαρακτηριστικά	EL . . 14
Δήλωση Συμμόρφωσης των Ε.Κ.	EL . . 15

Συσκευασία

Το παραδοτέο υλικό της συσκευής απεικονίζεται στη συσκευασία. Κατά την αποσυσκευασία ελέγξτε το περιεχόμενο της ως προς την πληρότητα.

Εάν λείπουν εξαρτήματα ή έχουν προκληθεί ζημιές κατά τη μεταφορά, παρακαλούμε ενημερώστε τον προμηθευτή σας.

Χρήση σύμφωνα με τους κανονισμούς

Χρησιμοποιήστε αυτό το σύστημα καθαρισμού υψηλής πίεσης αποκλειστικά για οικιακή χρήση:

- για τον καθαρισμό μηχανημάτων, οχημάτων, οικοδομών, εργαλείων, προσόψεων, βεραντών, μηχανημάτων κήπου κ.λπ. με ριπή νερού υψηλής πίεσης (κατά περίπτωση με προσθήκη απορρυπαντικών).
- με τα εγκεκριμένα από την KÄRCHER παρελκόμενα, ανταλλακτικά και απορρυπαντικά. Λάβετε υπόψη τις υποδείξεις που συνοδεύουν τα απορρυπαντικά.

Προστασία περιβάλλοντος



Τα υλικά συσκευασίας είναι ανακυκλώσιμα. Μην πετάτε τη συσκευασία στα οικιακά απορρίμματα, αλλά παραδώστε την προς ανακύκλωση.



Οι παλιές συσκευές περιέχουν ανακυκλώσιμα υλικά, τα οποία θα πρέπει να παραδίδονται προς επαναχρησιμοποίηση. Για το λόγο αυτό αποσύρουμε τις παλιές συσκευές με κατάλληλες διαδικασίες συγκέντρωσης αποβλήτων.



Η λήψη νερού από δημόσιες πηγές δεν επιτρέπεται σε ορισμένες χώρες.



Οι εργασίες με απορρυπαντικό μπορούν να εκτελούνται μόνο σε υδατοστεγείς επιφάνειες εργασίας με σύνδεση στο σύστημα απορροής βρώμιου νερού. Το απορρυπαντικό δεν πρέπει να καταλήγει στα υπόγεια ύδατα ή στο έδαφος.



Οι εργασίες καθαρισμού, κατά τις οποίες προκύπτουν απόνερα που περιέχουν λάδια, π.χ. πλύσιμο κινητήρων, πλύσιμο του κάτω μέρους των οχημάτων, επιτρέπονται μόνο σε πλυντήρια που διαθέτουν διαχωριστή λαδιών.

Υποδείξεις για τα συστατικά (REACH)

Ενημερωμένες πληροφορίες για τα συστατικά μπορείτε να βρείτε στη διεύθυνση:

www.kaercher.com/REACH

Ασφάλεια

Σημασία των υποδείξεων

⚠ Κίνδυνος

Υποδείξεις για άμεσα επαπειλούμενο κίνδυνο, ο οποίος μπορεί να έχει ως συνέπεια σοβαρό ή θανάσιμο τραυματισμό.

⚠ Προειδοποίηση

Υποδείξεις για μια δυνητικά επικίνδυνη κατάσταση, η οποία μπορεί να έχει ως συνέπεια σοβαρό ή θανάσιμο τραυματισμό.

⚠ Προσοχή

Υπόδειξη για μια ενδεχομένως επικίνδυνη κατάσταση, η οποία μπορεί να οδηγήσει σε ελαφρό τραυματισμό.

Προσοχή

Υπόδειξη για μια δυνητικά επικίνδυνη κατάσταση, η οποία μπορεί να έχει ως συνέπεια υλικές ζημιές.

Σύμβολα στη συσκευή

Η συσκευή δεν πρέπει να συνδεθεί απευθείας στο δημόσιο δίκτυο πόσιμο νερού.



- 1 Κίνδυνος πρόκλησης ζημιών! Η συσκευή επιτρέπεται να λειτουργεί μόνο σε επίπεδη (οριζόντια) θέση.
- 2 Η δέσμη υψηλής πίεσης δεν πρέπει να κατευθύνεται πάνω σε άτομα, ζώα, ενεργοποιημένο ηλεκτρικό εξοπλισμό ή στην ίδια τη συσκευή.
- 3 Προστατεύετε τη συσκευή από τον παγετό.



Ηλεκτρικά εξαρτήματα

⚠ Κίνδυνος

- Μην αγγίζετε ποτέ το ρευματολήπτη και την πρίζα με υγρά χέρια.
- Πριν από κάθε χρήση, ελέγχετε τον αγωγό σύνδεσης δικτύου και το ρευματολήπτη για βλάβες. Απευθυνθείτε αμέσως στην εξουσιοδοτημένη υπηρεσία εξυπηρέτησης πελατών/σε ειδικευμένο ηλεκτρολόγο για την αντικατάσταση ενός αγωγού σύνδεσης δικτύου που έχει υποστεί ζημιά.

Μην θέτετε σε λειτουργία μια συσκευή που έχει χαλασμένο αγωγό σύνδεσης δικτύου.

- Όλα τα ρευματοφόρα εξαρτήματα στο χώρο εργασίας πρέπει να διαθέτουν αδιάβροχη προστασία από ρίψη νερού.
 - Ο ρευματολήπτης και ο συμπλέκτης ενός αγωγού προέκτασης πρέπει να είναι υδατοστεγείς και να μην βρισκονται μέσα στο νερό. Επιπλέον, ο συμπλέκτης δεν πρέπει να είναι αποθεμιμένος στο έδαφος. Συνιστάται να χρησιμοποιείτε τύμπανα καλωδίου που διασφαλίζουν ότι οι πρίζες βρίσκονται τουλάχιστον 60 mm πάνω από το έδαφος.
 - Φροντίστε να μην προκληθεί ζημιά στον αγωγό σύνδεσης δικτύου ή προέκτασης από πάτημα, σύνθλιψη, ρήξη ή άλλη καταπόνηση. Προστατεύετε τους αγωγούς σύνδεσης δικτύου από τη ζέση, τα λάδια και τις αιχμηρές ακμές.
- ### ⚠ Προειδοποίηση
- Συνδέστε τη συσκευή μόνο σε εναλλασσόμενο ρεύμα. Η τάση πρέπει να είναι σύμφωνη με τα στοιχεία στην πινακίδα τύπου της συσκευής.
 - Η συσκευή πρέπει να συνδεθεί μόνο σε μια ηλεκτρική σύνδεση που έχει εγκατασταθεί από ειδικό ηλεκτρολόγο-εγκαταστάτη κατά το πρότυπο IEC 60364.
 - Τα ακατάλληλα ηλεκτρικά καλώδια προέκτασης μπορεί να είναι επικίνδυνα. Σε υπαίθριους χώρους χρησιμοποιείτε μόνο εγκεκριμένους και αντιστοίχως επισημασμένους ηλεκτρικούς αγωγούς προέκτασης με επαρκή διατομή:
1 - 10 m: 1,5 mm²; 10 - 30 m: 2,5 mm²
 - Ξετυλίγετε πάντα μέχρι τέρμα τους αγωγούς προέκτασης από το τύμπανο καλωδίου.
 - Για λόγους ασφαλείας συνιστούμε τη λειτουργία της συσκευής κατά κανόνα μέσω ενός προστατευτικού διακόπτη ρεύματος διαρροής (έως 30 mA).

Ασφαλής χρήση

⚠ Κίνδυνος

- Σημαντικά εξαρτήματα, όπως ο εύκαμπος σωλήνας υψηλής πίεσης, το πιστόλι ψεκασμού χειρός και οι διατάξεις ασφαλείας πρέπει να ελέγχονται για βλάβες πριν από κάθε χρήση. Τα εξαρτήματα που έχουν υποστεί ζημιά πρέπει να αντικαθίστανται αμέσως. Μην θέτετε σε λειτουργία μια συσκευή που έχει χαλασμένα εξαρτήματα.
- Μην στρέφετε τη ριπή υψηλής πίεσης σε άλλα άτομα ή στον εαυτό σας για να καθαρίσετε ρούχα ή παπούτσια.
- Μην ψεκάζετε αντικείμενα που περιέχουν βλαβερά για την υγεία υλικά (π.χ. αμίαντο).
- Τα ελαστικά οχημάτων/οι βαλβίδες ελαστικών μπορεί να υποστούν ζημιά και να διαρραγούν από τη ριπή υψηλής πίεσης. Η πρώτη ένδειξη για κάτι τέτοιο είναι ο αποχρωματισμός του ελαστικού. Τα ελαστικά οχημάτων/οι βαλβίδες ελαστικών που έχουν υποστεί ζημιά είναι επικίνδυνα για τη ζωή. Κατά τον καθαρισμό τηρείτε μια απόσταση ριπής τουλάχιστον 30 cm!
- Κρατάτε τις πλαστικές συσκευασίες μακριά από τα παιδιά, υφίστανται κίνδυνος ασφυξίας!

⚠ Προειδοποίηση

- Δεν επιτρέπεται η χρήση της συσκευής από παιδιά ή άτομα που δεν έχουν ενημερωθεί σχετικά με το χειρισμό της.
- Η συσκευή αυτή δεν πρέπει να χρησιμοποιείται από άτομα με περιορισμένες κινητικές, αισθητηριακές ή νοητικές ικανότητες χωρίς σχετική εμπειρία και/ή γνώσεις, εκτός εάν επιβλέπονται από ένα αρμόδιο για την ασφάλειά τους άτομο ή τους έχουν δοθεί οδηγίες για τη χρήση της συσκευής και έχουν κατανοήσει τους κινδύνους που ενδέχεται να προκύψουν.
- Τα παιδιά δεν πρέπει να παίζουν με τη συσκευή.

- Τα παιδιά πρέπει να βρίσκονται υπό επιτήρηση, ώστε να εξασφαλιστεί ότι δεν θα παίζουν με τη συσκευή.
- Ο χρήσης οφείλει να χρησιμοποιεί τη συσκευή σύμφωνα με τους κανονισμούς. Πρέπει να λαμβάνει υπόψη τις τοπικές συνθήκες, καθώς και τα άτομα που ενδέχεται να βρίσκονται στον περιγυρο κατά τη χρήση της συσκευής.
- Οι εύκαμποι σωλήνες υψηλής πίεσης, τα εξαρτήματα και οι συμπλέκτες είναι σημαντικά για την ασφάλεια της συσκευής. Να χρησιμοποιούνται μόνο οι εύκαμποι σωλήνες υψηλής πίεσης, τα εξαρτήματα και οι συμπλέκτες που συνιστώνται από τον κατασκευαστή.
- Μην χρησιμοποιείτε τη συσκευή εάν υπάρχουν άλλα άτομα εντός του εύρους λειτουργίας της, εκτός εάν φορούν προστατευτικά ενδύματα.
- Αυτή η συσκευή σχεδιάστηκε για τη χρήση απορρυπαντικών, τα οποία παρέρχονται ή συνιστώνται από τον κατασκευαστή. Η χρήση άλλων απορρυπαντικών ή χημικών μπορεί να επηρεάσει αρνητικά την ασφάλεια της συσκευής.

⚠ Προσοχή

- Σε περίπτωση παρατεταμένης παύσης των εργασιών, απενεργοποιήστε τη συσκευή από το γενικό διακόπτη / το διακόπτη της συσκευής ή βγάλτε το ρευματολήπτη από την πρίζα.
- Κατά τον καθαρισμό, τηρείτε μια ελάχιστη απόσταση 30 cm από τις λακαρισμένες επιφάνειες, προκειμένου να αποφύγετε ενδεχόμενες ζημιές.
- Η συσκευή δεν πρέπει να μένει ποτέ χωρίς επιτήρηση, όταν βρίσκεται σε λειτουργία.
- Μην χρησιμοποιείτε τη συσκευή σε θερμοκρασίες κάτω των 0 °C.

Λοιποί κίνδυνοι

⚠ Κίνδυνοι

- Μην ψεκάσετε με καύσιμα υγρά.
- Μην αναρροφάτε ποτέ υγρά που περιέχουν διαλύτες ή μη αραιωμένα οξέα και διαλύτες! Τέτοια είναι π.χ. η βενζίνη, τα αραιωτικά χρώματος ή το πετρέλαιο θέρμανσης. Το εκνέφωμα ψεκασμού είναι πολύ εύφλεκτο, εκρηκτικό και τοξικό. Μην χρησιμοποιείτε ακετόνη, μη αραιωμένα οξέα και διαλύτες, επειδή μπορεί να διαβρώσουν τα υλικά της συσκευής.
- Απαγορεύεται η λειτουργία σε χώρους όπου υπάρχει κίνδυνος έκρηξης.
- Κατά τη χρήση της συσκευής σε επικίνδυνα περιβάλλοντα (π.χ. σε πρατήρια καυσίμων) να εφαρμόζονται οι προδιαγραφές ασφαλείας.

Μέσα ατομικής προστασίας

Για να προστατευθείτε από τις πιτσιλιές του νερού ή από τους ρύπους, φοράτε προστατευτική στολή και γυαλιά.

Ευστάθεια

⚠ Προσοχή

Πριν από κάθε εργασία με ή στη συσκευή διασφαλίστε τη σωστή έδρασή της, ώστε να αποφεύγετε ατυχήματα ή ζημιές από την ανατροπή της.

→ Η ευστάθεια της συσκευής είναι βέβαιη, όταν την αποθέτετε σε επίπεδη επιφάνεια.

Μηχανισμοί ασφάλειας

⚠ Προσοχή

Οι διατάξεις ασφαλείας αποσκοπούν στην προστασία του χρήστη και δεν πρέπει να τροποποιούνται ή να παραλείπονται.

Διακόπτης συσκευής

Ο διακόπτης του μηχανήματος αποτρέπει την τυχαία ενεργοποίηση του μηχανήματος.

Ασφάλεια πιστολέτου χειρός

Η ασφάλεια κλειδώνει το μοχλό του πιστολέτου χειρός και αποτρέπει την τυχαία ενεργοποίηση του μηχανήματος.

Βαλβίδα υπερχειλίσης με διακόπτη πίεσης

Η βαλβίδα υπερχειλίσης εμποδίζει την υπέρβαση της επιτρεπτής πίεσης εργασίας.

Όταν αφήσετε ελεύθερο τον μοχλό του πιστολέτου χειρός, απενεργοποιείται ο διακόπτης πίεσης της αντλία και διακόπτεται η δέσμη υψηλής πίεσης. Τραβώντας τον μοχλό ο διακόπτης πίεσης θέτει πάλι την αντλία σε λειτουργία.

Περιγραφή συσκευής

Σε αυτές τις οδηγίες λειτουργίας περιγράφεται ο μέγιστος δυνατός εξοπλισμός. Στο παραδοτέο υλικό υπάρχουν διαφορές ανάλογα με το μοντέλο (ανατρέξτε στη συσκευασία).

Εικόνες, βλ. αναδιπλούμενη σελίδα!



- 1 Θήκη για εξαρτήματα
- 2 Λαβή μεταφοράς, αποσπώμενο
- 3 Ταχυσύνδεσμος ελαστικού σωλήνα υψηλής πίεσης
- 4 Διακόπτης μηχανήματος „0/OFF“ / „I/ON“
- 5 Αγωγός σύνδεσης δικτύου με ρευματολήπτη
- 6 Λαβή μεταφοράς
- 7 Τροχός μεταφοράς
- 8 Σύνδεση νερού με ενσωματωμένη σίτα
- 9 Σύζευξη για τη σύνδεση με το δίκτυο παροχής νερού
- 10 Ελαστικός σωλήνας αναρρόφησης απορρυπαντικού (με φίλτρο)
- 11 Πιστολέτο χειρός
- 12 Ασφάλεια πιστολέτου χειρός
- 13 Ελαστικός σωλήνας υψηλής πίεσης
- 14 Πλήκτρο διαχωρισμού του ελαστικού σωλήνα υψηλής πίεσης από το πιστολέτο χειρός
- 15 Σωλήνας εκτόξευσης με ελεγκτή πίεσης (Vario Power)
Για τις απλούστερες εργασίες καθαρισμού. Η πίεση εργασίας μπορεί να ρυθμιστεί αδιαβάθμητα μεταξύ των θέσεων "Min" και "Max". Στη θέση "Mix" μπορεί να προσθέσετε απορρυπαντικό.

Για τη ρύθμιση της πίεσης εργασίας, αφήστε τη σκανδάλη του πιστολέτου χειρός και περιστρέψτε το σωλήνα ρίψης στην επιθυμητή θέση.

- 16 Σωλήνας ψεκασμού με φρέζα ρύπων
Για επίμονους ρύπους

* Προαιρετικός εξοπλισμός

- 17 Βούρτσα πλυσίματος
Ενδείκνυται για εργασία με απορρυπαντικό.

** Δεν παραδίδεται μαζί με το μηχάνημα

- 18 Ελαστικός σωλήνας προσαγωγής νερού
Χρησιμοποιήστε έναν ελαστικό σωλήνα νερού με ενισχυμένους ιστούς με συνηθισμένη σύνδεση. Διάμετρος τουλάχιστον 1/2 ίντσες ή 13 mm. Μήκος τουλάχιστον 7,5 m.

Πριν τη θέση σε λειτουργία

Συναρμολόγηση εξαρτημάτων

Πριν την ενεργοποίηση συναρμολογήστε στο μηχάνημα τα μη συνδεδεμένα συνοδευτικά εξαρτήματα.

Εικόνες, βλ. αναδιπλούμενη σελίδα!



Εικόνα **A**

- ➔ Βιδώστε το τεμάχιο ζεύξης που περιέχεται στη συσκευασία στην σύνδεση νερού του μηχανήματος.

Εικόνα **B**

- ➔ Εισάγετε τον ελαστικό σωλήνα υψηλής πίεσης στο πιστολέτο χειρός έως ότου κλειδώσει με το χαρακτηριστικό ήχο.
Υπόδειξη: Φροντίστε να ευθυγραμμίσετε σωστά τους οδηγούς σύνδεσης.
➔ Βεβαιωθείτε ότι η σύνδεση είναι ασφαλής τραβώντας τον ελαστικό σωλήνα υψηλής πίεσης.

Παροχή νερού

Τιμές σύνδεσης, βλ. Πινακίδα τύπου/Τεχνικά χαρακτηριστικά.

Προσοχή

Οι προσμίξεις στο νερό μπορεί να προκαλέσουν ζημιά στην αντλία υψηλής πίεσης και στα παρελκόμενα. Για προστασία συνιστάται η χρήση του φίλτρου νερού KÄRCHER (ειδικό παρελκόμενο, αριθμός παραγγελίας 4.730-059).

Παροχή νερού από τον αγωγό νερού

Τηρείτε τους κανονισμούς της υπηρεσίας του δικτύου ύδρευσης.

⚠ Προειδοποίηση

Σύμφωνα με τους ισχύοντες κανονισμούς, η συσκευή δεν πρέπει ποτέ να λειτουργεί στο δίκτυο πόσιμου νερού χωρίς διαχωριστή συστήματος. Να χρησιμοποιηθεί ένας κατάλληλος διαχωριστής συστήματος της εταιρείας KÄRCHER ή, εναλλακτικά, ένας διαχωριστής συστήματος κατά EN 12729 Τύπος ΒΑ.

Το νερό που ρέει μέσα από ένα διαχωριστή συστήματος θεωρείται μη πόσιμο.

Προσοχή

Συνδέετε πάντα τον απομονωτή συστήματος στην τροφοδοσία νερού και ποτέ απευθείας στη συσκευή.

Αναρρόφηση νερού από ανοιχτό δοχείο

Το παρόν μηχάνημα καθαρισμού υψηλής πίεσης ενδείκνυται για χρήση με τον ελαστικό σωλήνα αναρρόφησης της KÄRCHER με βαλβίδα αντεπιστροφής (ειδικός εξοπλισμός, κωδ. παραγγελίας 4.440-238) για αναρρόφηση επιφανειακών υδάτων, π.χ., από δοχεία όμβριων υδάτων ή μικρές λίμνες (μέγιστο ύψος αναρρόφησης, βλ. τεχνικά χαρακτηριστικά).

- ➔ Γεμίστε τον ελαστικό σωλήνα αναρρόφησης με νερό.
➔ Βιδώστε τον ελαστικό σωλήνα αναρρόφησης στη σύνδεση νερού της συσκευής και αναρτήστε τον στην πηγή νερού (για παράδειγμα στο δοχείο όμβριων υδάτων).

Έναρξη λειτουργίας

Προσοχή

Η λειτουργία χωρίς υλικό για περισσότερα από 2 λεπτά προκαλεί ζημιές στην αντλία υψηλής πίεσης. Εάν η συσκευή δεν αναπτύξει πίεση εντός 2 λεπτών, απενεργοποιήστε την και ενεργήστε σύμφωνα με τις υποδείξεις στο κεφάλαιο "Βοήθεια σε περίπτωση βλάβης".

Εικόνα C

- Εισάγετε τον ελαστικό σωλήνα υψηλής πίεσης στον ταχυσύνδεσμο, έως ότου κλειδώσει με το χαρακτηριστικό ήχο.
- Τοποθετήστε τον ελαστικό σωλήνα προσαγωγής νερού στο σύνδεσμο της σύνδεσης νερού.
Υπόδειξη: Ο ελαστικός σωλήνας τροφοδοσίας δεν περιλαμβάνεται στη συσκευασία.
- Συνδέστε τον ελαστικό σωλήνα νερού στην παροχή νερού.
- Ανοίξτε εντελώς τη βάνα νερού.
- Εισάγετε τον ρευματολήπτη στην πρίζα.
- Ενεργοποιήστε το μηχάνημα στο „I/ON“.

Εικόνα D

- Απασφαλίστε τον μοχλό του πιστολέτου χειρός.
- Πατώντας ξανά το μοχλό τίθεται το μηχάνημα και πάλι σε λειτουργία. Αφήστε τη συσκευή να λειτουργήσει (έως 2 λεπτά), μέχρις ότου αρχίσει να βγαίνει νερό χωρίς φυσαλίδες από το πιστολέτο χειρός.
- Ελευθερώστε τον μοχλό του πιστολέτου.
Υπόδειξη: Εάν αφήσετε το μοχλό, το μηχάνημα θα απενεργοποιηθεί ξανά. Η υψηλή πίεση διατηρείται στο σύστημα.

Εικόνα E

- Ασφαλίστε το μοχλό του πιστολέτου χειρός.

Λειτουργία

⚠ Κίνδυνος

Η ριπή νερού που εξέρχεται από το μπεκ υψηλής πίεσης προκαλεί δύναμη οπισθοδρόμησης στο πιστόλι ψεκασμού χειρός. Φροντίστε για την ασφαλή στήριξή σας και κρατάτε καλά το πιστόλι ψεκασμού χειρός και το σωλήνα ψεκασμού.

⚠ Κίνδυνος

Οι δέσμες υψηλής πίεσης μπορεί να αποδειχτούν επικίνδυνες σε περίπτωση μη ενδεδειγμένης χρήσης. Η δέσμη δεν πρέπει να κατευθύνεται πάνω σε άτομα, ζώα, ενεργοποιημένο ηλεκτρικό εξοπλισμό ή στην ίδια τη συσκευή.

Προσοχή

Κίνδυνος πρόκλησης ζημιών! Η συσκευή επιτρέπεται να λειτουργεί μόνο σε επίπεδη (οριζόντια) θέση.

Προσοχή

Μην καθαρίζετε με τη φρέζα ρύπων ελαστικά αυτοκινήτων, βαμμένα αντικείμενα ή ευαίσθητες επιφάνειες, όπως ξύλο. Κίνδυνος βλάβης.

Προσοχή

Κίνδυνος βλάβης στη βαφή
Κατά την εργασία με βούρτσα πλυσίματος, η βούρτσα πρέπει να είναι απαλλαγμένη από ρύπους ή άλλα σωματίδια.

Εικόνα F

- Εισάγετε το σωλήνα ρίψης στο πιστολέτο χειρός και στερεώστε τον περιστρέφοντας τον κατά 90°.
 - Απασφαλίστε τον μοχλό του πιστολέτου χειρός.
 - Πατώντας ξανά το μοχλό τίθεται το μηχάνημα και πάλι σε λειτουργία.
- Υπόδειξη:** Εάν αφήσετε το μοχλό, το μηχάνημα θα απενεργοποιηθεί ξανά. Η υψηλή πίεση διατηρείται στο σύστημα.

Εργασία με απορρυπαντικό

⚠ Κίνδυνος

Η χρήση λανθασμένων απορρυπαντικών ή χημικών μπορεί να επηρεάσει την ασφάλεια της συσκευής.

Για την εκάστοτε εργασία καθαρισμού χρησιμοποιείτε αποκλειστικά τα προϊόντα καθαρισμού και περιποίησης της KARCHER, τα οποία σχεδιάστηκαν ειδικά για χρήση με τη συσκευή σας. Η χρήση άλλων προϊόντων καθαρισμού και περιποίησης μπορεί να προκαλέσει ταχύτερη φθορά και ακύρωση της εγγύησης. Ενημερωθείτε από το εξειδικευμένο κατάστημα αγοράς ή ζητήστε πληροφορίες απευθείας από την KARCHER.

⚠ Κίνδυνος

Η λανθασμένη χρήση απορρυπαντικών μπορεί να προκαλέσει σοβαρό τραυματισμό ή δηλητηρίαση.

Σε περίπτωση χρήσης απορρυπαντικού λάβετε υπόψη το φύλλο δεδομένων ασφαλείας του κατασκευαστή του απορρυπαντικού και ιδιαίτερα τις υποδείξεις για τα μέσα ατομικής προστασίας.

Εικόνα

- Τραβήξτε τον ελαστικό σωλήνα αναρρόφησης απορρυπαντικού από το περιβλήμα στο επιθυμητό μήκος.
- Κρεμάστε τον ελαστικό σωλήνα αναρρόφησης απορρυπαντικού σε δοχείο με απορρυπαντικό.
- Χρησιμοποιήστε έναν σωλήνα εκτόξευσης με ελεγκτή πίεσης (Vario Power).
- Περιστρέψτε το σωλήνα ρίψης στη θέση "Mix".

Υπόδειξη: Έτσι προστίθεται καθαριστικό διάλυμα στον πίδακα νερού κατά τη λειτουργία της συσκευής.

Προτεινόμενη μέθοδος καθαρισμού

- Ψεκάστε με οικονομία το απορρυπαντικό σε στεγνή επιφάνεια και αφήστε το να δράσει (όχι να στεγνώσει).
- Ξεπλένετε τους διαλυμένους ρύπους, ψεκάζοντας με ριπή υψηλής πίεσης.

Διακοπή λειτουργίας

- Ελευθερώστε τον μοχλό του πιστολέτου.
- Ασφαλίστε το μοχλό του πιστολέτου χειρός.
- Σε περίπτωση μεγάλων διαλειμμάτων από τις εργασίες (πάνω από 5 λεπτά) απενεργοποιήστε επιπλέον το μηχάνημα στη θέση „0/OFF“.

Τερματισμός λειτουργίας

⚠ Προσοχή

Αποσυνδέετε τον εύκαμπτο σωλήνα υψηλής πίεσης από το πιστόλι ψεκασμού χειρός ή τη συσκευή μόνο όταν δεν υπάρχει πίεση στο σύστημα.

Προσοχή

Κατά την αποσύνδεση του ελαστικού σωλήνα να προσαγωγής ή υψηλής πίεσης είναι δυνατόν να εξέλθει ζεστό νερό από τις συνδέσεις μετά τη λειτουργία.

- Μετά την εργασία με απορρυπαντικό: Ενεργοποιήστε τη συσκευή για 1 λεπτό, ώστε να πραγματοποιήσει έκπλυση.
- Ελευθερώστε τον μοχλό του πιστολέτου.
- Απενεργοποιήστε το μηχάνημα στη θέση „0/OFF“.
- Κλείστε τη βρύση.
- Πιέστε τον μοχλό του πιστολέτου για να εξαλείψετε την εναπομένουσα πίεση του συστήματος.
- Ασφαλίστε το μοχλό του πιστολέτου χειρός.
- Αποσυνδέστε το ρευματολήπτη από την πρίζα.
- Αποσυνδέστε το μηχάνημα από το δίκτυο παροχής νερού.

Μεταφορά

⚠ Προσοχή

Για να αποφύγετε ατυχήματα ή τραυματισμούς κατά τη μεταφορά, συνυπολογίστε το βάρος της συσκευής (βλ. τεχνικά στοιχεία).

Μεταφορά με το χέρι

Εικόνα 

→ Σηκώστε και μεταφέρετε τη συσκευή από τη λαβή μεταφοράς.

Εικόνα 

→ Τραβήξτε προς τα έξω τη λαβή μεταφοράς, ώσπου να κλειδώσει με ένα χαρακτηριστικό ήχο.

→ Τραβήξτε τη συσκευή από τη λαβή μεταφοράς.

Μεταφορά σε οχήματα

→ Ασφαλίστε τη συσκευή έναντι της ολίθησης και της ανατροπής.

Αποθήκευση

 Προσοχή

Για να αποφύγετε ατυχήματα ή τραυματισμούς κατά την επιλογή του τύπου αποθήκευσης, συνυπολογίστε το βάρος της συσκευής (βλ. τεχνικά στοιχεία).

Φύλαξη της συσκευής

Πριν από την αποθήκευση για μεγαλύτερο διάστημα, π.χ. το χειμώνα, λάβετε επιπλέον υπόψη τις υποδείξεις στο κεφάλαιο Φροντίδα.

→ Αποθέστε το μηχάνημα σε επίπεδη επιφάνεια.

→ Πιέστε το πλήκτρο απόσπασης του πιστολέτου χειρός και αφαιρέστε τον ελαστικό σωλήνα υψηλής πίεσης από το πιστολέτο χειρός.

→ Πιέστε το περίβλημα του ταχυσυνδέσμου του ελαστικού σωλήνα υψηλής πίεσης προς την κατεύθυνση του βέλους και τραβήξτε τον ελαστικό σωλήνα υψηλής πίεσης.

Εικόνα 

→ Αποθηκεύστε τον αγωγό σύνδεσης δικτύου, τον ελαστικό σωλήνα υψηλής πίεσης και τα εξαρτήματα στο μηχάνημα.

Αντιπαγετική προστασία

Προσοχή

Οι συσκευές και τα παρελκόμενα που δεν έχουν εκκενωθεί πλήρως μπορεί να καταστραφούν σε περίπτωση παγετού. Εκκενώστε εντελώς τη συσκευή και τα παρελκόμενα και προστατέψτε τα από τον παγετό.

Για να αποφύγετε τις βλάβες:

→ Αδειάστε εντελώς το νερό από το μηχάνημα: Ενεργοποιήστε το μηχάνημα χωρίς να έχετε συνδέσει τον ελαστικό σωλήνα υψηλής πίεσης και το σωλήνα παροχής νερού (έως 1 λεπτό) και περιμένετε, έως ότου το νερό σταματήσει να εκρέει από τη σύνδεση υψηλής πίεσης. Απενεργοποιήστε το μηχάνημα.

→ Αποθηκεύετε το μηχάνημα μαζί με όλα τα εξαρτήματα σε χώρο όπου δεν επικρατεί παγετός.

Φροντίδα και συντήρηση

 Κίνδυνος

Κίνδυνος ηλεκτροπληξίας. Πριν από κάθε εργασία περιποίησης και συντήρησης, απενεργοποιήστε τη συσκευή και βγάλτε το ρευματολήπτη από την πρίζα.

Φροντίδα

Πριν από την αποθήκευση για μεγάλο χρονικό διάστημα π.χ. το χειμώνα:

→ Αφαιρέστε το φίλτρο από τον ελαστικό σωλήνα αναρρόφησης απορρυπαντικού και ξεπλύνετε το κάτω από τρεχούμενο νερό.

→ Με μια μικρή πένσα, τραβήξτε προς τα έξω το φίλτρο της σύνδεσης νερού και ξεπλύνετε το κάτω από τρεχούμενο νερό.

Συντήρηση

Το μηχάνημα δεν χρειάζεται συντήρηση.

Αντιμετώπιση βλαβών

Με τη βοήθεια του παρακάτω πίνακα μπορείτε να αντιμετωπίσετε μόνες/οι σας απλές βλάβες.

Εάν έχετε αμφιβολίες, παρακαλούμε απευθυνθείτε στην εξουσιοδοτημένη υπηρεσία εξυπηρέτησης πελατών.

⚠ Κίνδυνος

Κίνδυνος ηλεκτροπληξίας. Πριν από κάθε εργασία περιποίησης και συντήρησης, απενεργοποιήστε τη συσκευή και βγάλτε το ρευματολήπτη από την πρίζα.

Οι εργασίες επισκευής και οι εργασίες σε ηλεκτρικά δομικά εξαρτήματα πρέπει να εκτελούνται αποκλειστικά από την εξουσιοδοτημένη υπηρεσία εξυπηρέτησης πελατών.

Η συσκευή δεν λειτουργεί

- Η συσκευή τίθεται σε λειτουργία με τράβηγμα της σκανδάλης του πιστολέτου χειρός.
- Ελέγξτε εάν συμφωνεί η τάση που αναγράφεται στην πινακίδα τύπου με την τάση της πηγής ρεύματος.
- Ελέγξτε τον αγωγό σύνδεσης δικτύου για τυχόν βλάβες.

Το μηχάνημα δεν ενεργοποιείται, ο κινητήρας βουίζει

Μείωση της τάσης λόγω αδύναμης παροχής ρεύματος δικτύου ή χρήσης ενός καλωδίου προέκτασης.

- Κατά την ενεργοποίηση, τραβήξτε πρώτα το μοχλό του πιστολέτου χειρός και στη συνέχεια ρυθμίστε το διακόπτη του μηχανήματος στη θέση „I/ON“.

Η συσκευή δεν αναπτύσσει πίεση

- Ελέγξτε τη ρύθμιση του σωλήνα ρίψης.
- Ελέγξτε εάν είναι επαρκής η ποσότητα παρεχόμενου νερού.
- Με μια μικρή πένσα, τραβήξτε προς τα έξω το φίλτρο της σύνδεσης νερού και ξεπλύνετε το κάτω από τρεχούμενο νερό.

- Εξαέρωση της συσκευής: Ενεργοποιήστε τη συσκευή χωρίς να έχετε συνδέσει τον ελαστικό σωλήνα υψηλής πίεσης και περιμένετε (έως 2 λεπτά), μέχρις ότου από τη σύνδεση υψηλής πίεσης σταματήσει να εκρέει νερό με φυσαλίδες. Θέστε τη συσκευή εκτός λειτουργίας και συνδέστε πάλι τον ελαστικό σωλήνα υψηλής πίεσης.

Έντονες διακυμάνσεις πίεσης

- Καθαρίστε το ακροφυσίο υψηλής πίεσης: Αφαιρέστε τις ακαθαρσίες από την οπή του ακροφυσίου με μια βελόνα και ξεπλύνετε από την μπροστινή πλευρά με νερό.
- Ελέγξτε την ποσότητα προσαγωγής νερού.

Το μηχάνημα δεν είναι στεγανό

- Μια ελάχιστη διαρροή στο μηχάνημα θεωρείται φυσιολογική για τεχνικούς λόγους. Σε περίπτωση έντονης έλλειψης στεγανότητας, ενημερώστε την εξουσιοδοτημένη υπηρεσία εξυπηρέτησης πελατών.

Το απορρυπαντικό δεν αναροφάται

- Χρησιμοποιήστε έναν σωλήνα εκτόξευσης με ελεγκτή πίεσης (Vario Power). Περιστρέψτε το σωλήνα ρίψης στη θέση "Mix".
- Καθαρίστε το φίλτρο στον ελαστικό σωλήνα απορρυπαντικού.
- Ελέγξτε τον ελαστικό σωλήνα αναρρόφησης απορρυπαντικού για τυχόν τσακίσματα.

Εξαρτήματα και ανταλλακτικά

Πρόσθετα εξαρτήματα

Με τον προαιρετικό εξοπλισμό διευρύνονται οι δυνατότητες χρήσης της συσκευής σας. Περισσότερες πληροφορίες μπορείτε να ζητήσετε από το κατάστημα διάθεσης των προϊόντων KARCHER.

Ανταλλακτικά

Χρησιμοποιείτε αποκλειστικά γνήσια ανταλλακτικά KARCHER. Επισκόπηση ανταλλακτικών θα βρείτε στο τέλος των παρόντων οδηγιών χειρισμού.

Εγγύηση

Σε κάθε χώρα ισχύουν οι όροι εγγύησης που εκδόθηκαν από την αρμόδια εταιρία μας προώθησης πωλήσεων. Αναλαμβάνουμε τη δωρεάν αποκατάσταση οποιασδήποτε βλάβης στη συσκευή σας, εφόσον οφείλεται σε αστοχία υλικού ή κατασκευαστικό σφάλμα, εντός της προθεσμίας που ορίζεται στην εγγύηση. Σε περίπτωση που επιθυμείτε να κάνετε χρήση της εγγύησης, παρακαλούμε απευθυνθείτε με την απόδειξη αγοράς στο κατάστημα από το οποίο προμηθευτήκατε τη συσκευή ή στην πλησιέστερη εξουσιοδοτημένη υπηρεσία τεχνικής εξυπηρέτησης πελατών μας.

Διευθύνσεις μπορείτε να βρείτε στην ιστοσελίδα:

www.kaercher.com/dealersearch

Τεχνικά χαρακτηριστικά

	K 3.200	K 4.200	K 5.200	
Ηλεκτρική σύνδεση				
Τάση		230 1~50		V Hz
Ισχύς σύνδεσης	1,7	1,9	2,1	kW
Βαθμός προστασίας	IP X5			
Κατηγορία προστασίας	I			
Ασφάλεια δικτύου (βραδείας τήξης)	10			A
Σύνδεση νερού				
Πίεση προσαγωγής (μέγ.)	0,8			MPa
Θερμοκρασία προσαγωγής (μέγ.)	40			°C
Ποσότητα προσαγωγής (ελάχ.)	10			l/min
Μέγ. ύψος αναρρόφησης	0,5			m
Επιδόσεις				
Πίεση λειτουργίας	11	12	12,5	MPa
Μέγ. επιτρεπόμενη πίεση	12	13	14	MPa
Παροχή, νερό	6,3	6,7	7,5	l/min
Παρεχόμενη ποσότητα, μέγιστη	7,0	7,3	7,7	l/min
Παροχή, απορρυπαντικό	0,3	0,3	0,3	l/min
Δύναμη οπισθοδρόμησης πιστολέτου χειρός	13	15	17	N
Διαστάσεις και βάρη				
Μήκος	516			mm
Πλάτος	295			mm
Ύψος	282			mm
Βάρος, έτοιμο για λειτουργία με εξαρτήματα	12,2	12,7	13,1	kg
Μετρούμενες τιμές κατά EN 60335-2-79				
Κραδασμοί στο χέρι/στο βραχίονα	< 2,5			m/s ²
Αβεβαιότητα K	0,3			m/s ²
Επιτρεπόμενη στάθμη ηχητικής ισχύος L _{pA}	75	75	77	dB(A)
Αβεβαιότητα K _{pA}	3	3	3	dB(A)
Επιτρεπόμενη στάθμη ηχητικής ισχύος L _{WA} + Αβεβαιότητα K _{WA}	91	91	92	dB(A)

Με την επιφύλαξη τεχνικών αλλαγών.

Δήλωση Συμμόρφωσης των Ε.Κ.

Δια της παρούσης δηλώνουμε ότι το μηχάνημα που χαρακτηρίζεται παρακάτω, με βάση τη σχεδίαση και την κατασκευή του, υπό τη μορφή που διατίθεται στην αγορά, πληροί στις σχετικές βασικές απαιτήσεις ασφαλείας και υγιεινής των οδηγιών της ΕΚ. Η παρούσα δήλωση παύει να ισχύει σε περίπτωση τροποποιήσεων του μηχανήματος χωρίς προηγούμενη συνεννόηση μαζί μας.

Προϊόν: Σύστημα καθαρισμού υψηλής πίεσης

Τύπος: 1.630-xxx, 1.637-xxx

Σχετικές οδηγίες των Ε.Κ.

2000/14/ΕΚ

2004/108/ΕΚ

2006/42/ΕΚ (+2009/127/ΕΚ)

2011/65/ΕΕ

Εφαρμοσθέντα εναρμονισμένα πρότυπα

EN 50581

EN 55014-1: 2006+A1: 2009+A2: 2011

EN 55014-2: 1997+A1: 2001+A2: 2008

EN 60335-1

EN 60335-2-79

EN 61000-3-2: 2006+A1: 2009+A2: 2009

EN 61000-3-3: 2008

EN 62233: 2008

Εφαρμοσθείσα διαδικασία συμμόρφωσης

2000/14/ΕΚ: Παράρτημα V

στάθμη ηχητικής πίεσης dB(A)

	K 3.200	K 4.200	K 5.200
Μετρημένη:	87	87	88
Εγγυημένη:	91	91	92

Οι υπογράφωντες ενεργούν κατ' εντολή του και με εξουσιοδότηση της διεύθυνσης της επιχείρησης.

H. Jenner
CEO

S. Reiser
Head of Approbation

Υπεύθυνος τεκμηρίωσης:
S. Reiser

Alfred Karcher GmbH & Co. KG
Alfred-Karcher-Str. 28 - 40
71364 Winnenden (Germany)
Τηλ.: +49 7195 14-0
Φαξ: +49 7195 14-2212
Winnenden, 2014/02/01

Sayın müşterimiz,



Cihazın ilk kullanımından önce bu orijinal kullanma kılavuzunu okuyun, bu kılavuza göre davranın ve daha sonra kullanım veya cihazın sonraki sahiplerine vermek için bu kılavuzu saklayın.

İçindekiler

Teslimat kapsamı	TR . . . 5
Kurallara uygun kullanım	TR . . . 5
Çevre koruma	TR . . . 5
Güvenlik	TR . . . 6
Cihaz tanımı	TR . . . 8
Cihazı çalıştırmaya başlamadan önce	TR . . . 8
İşletime alma	TR . . . 9
Çalıştırma	TR . . . 9
Taşıma	TR . . . 10
Depolama	TR . . . 11
Koruma ve Bakım	TR . . . 11
Arızalarda yardım	TR . . . 11
Aksesuarlar ve yedek parçalar	TR . . . 12
Garanti	TR . . . 12
Teknik Bilgiler	TR . . . 13
AB uygunluk bildirisi	TR . . . 13

Teslimat kapsamı

Cihazınızın teslimat kapsamı ambalajı üzerinde gösterilmiştir. Ambalaj açıldığında içindeki parçalarda eksiklik olup olmadığını kontrol ediniz.

Aksesuarların eksik olması durumunda ya da nakliye hasarlarında yetkili satıcınızı bilgilendirin.

Kurallara uygun kullanım

Bu yüksek tazyikli temizleyiciyi sadece evinizde şu amaçlar için kullanın.

- makineleri, araçları, inşaat malzemesini, aletleri, bina cephesini, terasları, bahçe malzemeleri v.s. yüksek tazyikle temizlemek (gerektiğinde temizlik maddesi katkısı kullanarak).
- KÄRCHER firmasının onayladığı aksesuar parçaları, yedek parçalar ve temizlik maddeleri de dahildir. Temizlik maddelerinin ekinde yer alan uyarıları dikkate alın.

Çevre koruma



Ambalaj malzemeleri geri dönüş-rülebilir. Ambalaj malzemelerini evinizin çöpüne atmak yerine lütfen tekrar kullanılabilecekleri yerlere gönderin.



Eski cihazlarda, yeniden değerlendirme işlemine tabi tutulması gereken değerli geri dönüşüm malzemeleri bulunmaktadır. Bu nedenle eski cihazları lütfen öngörülen toplama sistemleri aracılığıyla imha edin.



Açık sulardan su alınması bazı ülkelerde yasaktır.



Temizlik maddeleriyle yapılacak çalışmalar sadece, pis su kanalizasyonuna bağlantısı olan sıvı geçirmez yüzeylerde gerçekleştirilmelidir. Temizlik maddesinin suya ve toprağa karışmasını önleyin.



Örneğin motorların yıkanması, zeminin yıkanması gibi yağ içerikli atık suyun olduğu temizlik çalışmaları sadece yıkama yerlerinde yağ seperatörüyle yapılmalıdır.

İçindekiler hakkında uyarılar (REACH)

İçindekiler hakkında ayrıntılı bilgileri bulabileceğiniz adres:

www.kaercher.com/REACH

Güvenlik

Uyarıların anlamı

⚠ Tehlike

Ağır bedensel yaralanmalar ya da ölüme neden olan direkt bir tehlikeye yönelik uyarı.

⚠ Uyarı

Ağır bedensel yaralanmalar ya da ölüme neden olabilecek olası tehlikeli bir duruma yönelik uyarı.

⚠ Dikkat

Hafif yaralanmalara neden olabilecek olası tehlikeli bir duruma yönelik uyarı.

Dikkat

Maddi hasarlara neden olabilecek olası tehlikeli bir duruma yönelik uyarı.

Cihazdaki semboller

Cihaz, açık içme suyu şebekelerine direkt olarak bağlanmamalıdır.



- 1 Hasar görme tehlikesi! Cihaz, sadece yatar pozisyonunda (yatay) çalıştırılmalıdır.
- 2 Yüksek basınçlı tazyikli insanlara, hayvanlara, elektrikli aletlere ve makinenin kendisine doğru tutmayın.
- 3 Cihazı donmaya karşı koruyun.



Elektrikli bileşenler

⚠ Tehlike

- Elleriniz ıslak veya nemliyen fişi ve prizi kesinlikle tutmayın.
- Elektrik fişiyle birlikte şebeke bağlantı kablosuna her kullanımdan önce hasar kontrol yapın. Hasar görmüş şebeke bağlantı kablosunun derhal yetkili müşteri hizmetleri/elektronik teknisyeni tarafından değiştirilmesini sağlayın. Şebeke bağlantı kablosu zarar görmüş bir cihazı çalıştırmayın.
- Çalışma bölgesindeki akımla yönlendirilen tüm parçalar tazyikli suya karşı korunmuş olmalıdır.

- Elektrik fişi ve bir uzatma kablosunun bağlantısı su geçirmez olmalı ve suda durmamalıdır. Kavrama, zemin üzerinde durmamalıdır. Kablo tamburlarının kullanılması önerilir; bu tamburlar, prizlerin zeminin en az 60 mm üzerinde durmasını sağlar.

- Elektrik fişi veya uzatma kablosunun ezilme, hırpalanma ya da benzer şekilde zarar ya da hasar görmemesine dikkat edin. Elektrik fişini ısıdan, yağ ve keskin kenarlardan koruyun.

⚠ Uyarı

- Cihazı sadece alternatif akıma bağlayın. Gerilim, cihazın tip plaketiyle aynı olmalıdır.
- Cihaz, sadece IEC 60364 uyarınca bir elektrik montörü tarafından yapılması zorunlu olan bir elektrik bağlantısına bağlanmalıdır.
- Uygun olmayan elektrikli uzatma kabloları tehlikeli olabilir. Serbest zamanlarda, sadece bunun için müsaade edilmiş ve buna göre işaretlenmiş yeterli düzeyde kablo kesitine sahip elektrikli uzatma kablolarını kullanın. 1 - 10 m: 1,5 mm²; 10 - 30 m: 2,5 mm²
- Uzatma kablosunu her zaman tamamen kablo tamburundan açın.
- Güvenlik nedenleriyle, cihazın prensip olarak bir hatalı akım koruma şalteri (maks 30 mA) üzerinden çalıştırılmasını öneriyoruz.

Güvenli kullanım

⚠ Tehlike

- Yüksek basınç hortumu, el püskürme tabancası ve güvenlik tertibatları gibi önemli bileşenleri her çalışmadan önce hasar açısından kontrol edin. Hasarlı bileşenleri zaman kaybetmeden değiştirin. Cihazı hasarlı bileşenlerle çalıştırmayın.
- Yüksek basınçlı tazyikli başka yerlere veya elbise veya ayakkabıyı temizlemek için kendinize doğru tutmayın.
- Sağlığa zarar verebilecek maddeler (örn. asbest) içeren nesnelere püskürtmeyin.

- Aracın lastikleri/lastik supaplar yüksek basınçlı tazyik sonucunda zarar görebilir ve patlayabilir. Buradaki ilk belirti, lastikte meydana gelen bir renk değişimidir. Hasar görmüş araç lastikleri/lastik supapları hayati tehlike taşımaktadır. Temizlik sırasında en az 30 cm tazyik mesafesi bırakın!
- Ambalaj folyolarını çocuklardan uzak tutun, boğulma tehlikesi bulunmaktadır!

⚠ Uyarı

- Cihaz çocuklar veya eğitimsiz kişiler tarafından kullanılmamalıdır.
- Bu cihaz, güvenlikten sorumlu bir kişinin gözetimi altında veya cihazın nasıl kullanılması gerektiği konusunda ve bu kullanım neticesinde ortaya çıkan tehlikeler hakkında talimatlar almış olmayan kısıtlı fiziksel, duysal ya da ruhsal yeteneklere sahip, deneyimi ve/veya bilgisi az olan kişiler tarafından kullanım için üretilmemiştir.
- Çocuklar cihazla oynamamalıdır.
- Cihazla oynamalarını sağlamak için çocuklar gözetim altında tutulmalıdır.
- Kullanıcı, cihazı talimatlara uygun olarak kullanmak zorundadır. Yerel koşulları dikkate almalı ve çalışma esnasında çevredeki kişilere dikkat etmelidir.
- Yüksek basınç hortumları, armatürler ve kavramalar cihazın güvenliği için önemlidir. Sadece üretici tarafından önerilen yüksek basınç hortumları, armatürleri ve kavramaları kullanın.
- Kapsama alanı içinde başka kişiler varken, bu kişilerin koruyucu giysi giymemesi durumunda cihazı kullanmayın.
- Bu cihaz, üretici tarafından gönderilen veya önerilen temizlik maddesinin kullanılması için geliştirilmiştir. Diğer temizlik maddelerin veya kimyasal maddelerin kullanılması cihazın güvenliğini olumsuz yönde etkileyebilir.

⚠ Dikkat

- Uzun çalışma molalarında cihazı ana şalterden / cihaz şalterinden kapatın ya da elektrik fişini çekin.

- Hasar oluşumunu önlemek için, boyalı üst yüzeyleri temizlerken minimum 30 cm püskürtme mesafesine uyulmalıdır
- Cihaz çalışır durumda iken cihazı hiçbir zaman gözetimsiz durumda bırakmayın.
- Cihaz, 0 °C nin altındaki sıcaklıklarda çalıştırılmamalıdır.

Diğer tehlikeler

⚠ Tehlike

- Yanıcı sıvılar püskürtmeyin.
- Asla çözücü madde içerikli sıvılar veya inceltici asitler ve çözücü maddeleri emdirmeyin! Bunlar arasında örn. benzin, tiner veya sıcak yağ bulunmaktadır. Püskürtme tozu yüksek oranda yanıcı, patlayıcı ve zehirlidir. Cihazda kullanılan malzemelere yapıştıkları için aseton, inceltilmiş asitler ve çözücü maddeler kullanmayın.
- Patlama tehlikesi olan bölgelerde cihazın çalıştırılması yasaktır.
- Tehlikeli alanlarda (örn. benzin istasyonları) cihazın kullanılması durumunda gerekli güvenlik yönetmeliklerine dikkat edilmelidir.

Kişisel koruma donanımı

Geri sıçrayabilecek su veya kirden korunmak için uygun koruyucu elbise ve koruyucu gözlük takın.

Devrilme emniyeti

⚠ Dikkat

Cihazla veya cihazdaki tüm çalışmalardan önce, cihazın devrilmesi nedeniyle kazaları ya da hasarları önlemek için devrilme emniyetinin sağlanmış olduğundan emin olun.

→ Düz bir yüzeye konması durumunda cihazın devrilme emniyeti sağlanmış olur.

Güvenlik tertibatları

⚠ Dikkat

Güvenlik tertibatları kullanıcıyı korur ve de-
ğiştirilmemelidir veya herhangi bir işlem ya-
pılmamalıdır.

Cihaz şalteri

Cihaz şalteri cihazın istenmeden çalıştırıl-
masını önler.

El püskürtme tabancasının kilidi

Kilit, el püskürtme tabancasının kolunu blo-
ke eder ve cihazın farkında olmadan çalış-
tırılmasını önler.

Basınç şalterli taşma valfi

Taşma valfi, izin verilen çalışma basıncının
aşılmasını önler.

El tabancasının kolu bırakılırsa bir basınç
şalteri pompayı kapatır, yüksek basınçlı
tazyik durdurulur. Kol çekilirse, pompa tek-
rar açılır.

Cihaz tanımı

Bu kullanım kılavuzunda maksimum dona-
nım açıklanmaktadır. Modele bağlı olarak
teslimat kapsamında farklar olabilir (Bkz.
Ambalaj).

Şekiller Bkz. Katlanır sayfa!

- 1 Aksesuar saklama bölümü
- 2 Taşıma kolu, çıkartılabilir
- 3 Yüksek basınç hortumu için hızlı bağ-
lantı
- 4 Cihaz şalteri „0/OFF“ / „I/ON“
- 5 Elektrik fişiyle birlikte şebeke bağlantı
kablo
- 6 Taşıma kolu
- 7 Taşıma tekerleği
- 8 Entegre süzgeçli su bağlantısı
- 9 Su bağlantısının bağlantı parçası
- 10 Temizlik maddesi emme hortumu (filtreli)
- 11 El püskürtme tabancası
- 12 El püskürtme tabancasının kilidi
- 13 Yüksek basınç hortumu
- 14 Yüksek basınç hortumunu el püskürtme
tabancasından ayırma tuşu



- 15 Basınç ayarlı püskürtme borusu (Vario
Power)

En yaygın temizlik görevleri için. Çalış-
ma basıncı, „Min“ ve „Max“ arasında ka-
demesiz olarak ayarlanabilir „Mix“
konumunda temizlik maddesi eklenebi-
lir.

Çalışma basıncını ayarlamak için, el
püskürtme tabancasının kolunu bırakın
ve püskürtme borusunu istediğiniz ko-
numa döndürün.

- 16 Kir frezeli püskürtme borusu
İnatçı kirler için

* İsteğe bağlı aksesuarlar

- 17 Yıkama fırçası
Temizlik maddesi ile çalışmak için uy-
gundur.

** Teslimat kapsamında bulunma- maktadır

- 18 Su besleme hortumu
Kumaşla güçlendirilmiş bir su hortumu-
nu piyasadan temin edilen bir kavra-
mayla birlikte kullanın. Çap en az 13
mm (1/2 inç) uzunluk en az 7,5 m).

Cihazı çalıştırmaya başlamadan önce

Aksesuarların monte edilmesi

Cihazla birlikte gelen gevşek parçaları işle-
time almadan önce yerine takın.

Şekiller Bkz. Katlanır sayfa!

Şekil A

- Gönderilen kavrama parçasını cihazın
su girişine takın.

Şekil B

- Duyulur şekilde kilitlenene kadar yük-
sek basınç hortumunu el püskürtme ta-
bancasına sokun.

Not: Bağlantı nipelinin doğru hizada ol-
masına dikkat edin.

- Yüksek basınç hortumundan çekerek
bağlantının güvenli olup olmadığını
kontrol edin.



Su beslemesi

Bağlantı değerleri için Bkz. Tip levhası/Teknik bilgiler.

Dikkat

Sudaki kirlenmeler yüksek basınç pompası ve aksesuarlara zarar verebilir. Korumak için, KÄRCHER su filtresinin (özel aksesuar, sipariş numarası 4.730-059) kullanılması önerilir.

Su boru hattından su beslemesi

Su besleme işletmesinin talimatlarını dikkate alın.

⚠ Uyarı

Geçerli yönetmeliklere göre, cihaz, içme suyu şebekesinde sistem ayırıcısı olmadan çalıştırılmamalıdır. KÄRCHER firmasının uygun bir sistem ayırıcısı veya alternatif olarak EN 12729 Tip B uyarınca bir sistem ayırıcısı kullanılmalıdır.

Bir sistem ayırıcısından akan su, artık içme suyu olarak sınıflandırılmaz.

Dikkat

Sistem ayırıcısını her zaman su beslemesine bağlayın, cihaza kesinlikle bağlamayın.

Açık kaplardan su emilmesi

Bu yüksek basınçlı temizleyici, tek yönlü valf (özel aksesuar, Sipariş No. 4.440-238) bulunan KÄRCHER emme hortumuyla Örn; yağmur havuzları ya da göletlerden (maksimum emme yüksekliği için Bkz. Teknik bilgiler) yüzey suyunun emilmesi için uygundur.

→ Emme hortumuna su doldurun.

→ Süpürme hortumunu cihazın su bağlantısına vidalayın ve su kaynağının içine (Örn; yağmur çukuru) asın.

İşletime alma

Dikkat

2 dakikadan daha uzun süreli kuru çalışma, yüksek basınç pompasında hasarlara neden olur. Cihaz 2 dakika içinde basınç oluşurmazsa, cihazı kapatın ve "Arızalarda yardım" bölümündeki uyarılara göre hareket edin.

Şekil

- Duyulur şekilde kilitlenene kadar yüksek basınç hortumunu hızlı bağlantıya sokun.
- Su besleme hortumunu su bağlantısındaki kavramaya takın.
Not: Besleme hortumu, teslimat kapsamında bulunmamaktadır.
- Su hortumunu su beslemesine bağlayın.
- Su musluğunu tamamen açın.
- Elektrik fişini prize takın.
- Cihazı açın "I/ON".

Şekil

- El tabancasının kolundaki kilidi açın.
- Kolu çekin, cihaz çalışır.
Su kabarcıksız şekilde el püskürtme tabancasından çıkana kadar cihazı çalıştırın (en fazla 2 dakika).
- El tabancasının kolunu bırakın.
Not: Kol tekrar bırakılırsa, cihaz tekrar kapanır. Yüksek basınç sistemde kalır.

Şekil

- El püskürtme tabancasının kolunu kilitleyin.

Çalıştırma

⚠ Tehlike

Yüksek basınç memesinden çıkan tazyik sonucunda el püskürtme tabancasında tepme kuvveti etkisi oluşur. Güvenli duruş sağlayın, el tabancasını ve püskürtme borusunu sıkı tutun.

⚠ Tehlike

Yüksek basınçlı tazyik, düzgün kullanılmadığı zaman tehlikeli olabilir. Tazyik kişilere, hayvanlara, etkin elektrik donanımına veya cihazın kendisine doğru tutulmalıdır.

Dikkat

Hasar görme tehlikesi! Cihaz, sadece yatar pozisyonda (yatay) çalıştırılmamalıdır.

Dikkat

Araç lastikleri, cila veya ahşap gibi hassas yüzeyleri kir frezesiyle temizleyin, hasar tehlikesi.

Dikkat

Boya hasarı tehlikesi

Yıkama fırçasıyla yapılan çalışmalarda, fırçada kir veya başka partiküller olmamalıdır.

Şekil 14

- Püskürtme borusunu el püskürtme tabancasına takın ve 90° döndürerek sabitleyin.
- El tabancasının kolundaki kilidi açın.
- Kolu çekin, cihaz çalışır.

Not: Kol tekrar bırakılırsa, cihaz tekrar kapanır. Yüksek basınç sistemde kalır.

Temizlik maddesi ile çalışma

⚠ Tehlike

Yanlış temizlik maddelerinin veya kimyasal maddelerin kullanılması, cihazın güvenliğini olumsuz yönde etkileyebilir.

İlgili temizlik görevi için sadece KÄRCHER temizlik ve bakım maddelerini kullanın; bu maddeler cihazınızla kullanım için özel olarak geliştirilmiştir. Başka temizlik ve bakım maddelerinin kullanılması, aşınmanın hızlanmasına ve garanti yükümlülüklerinin geçersiz olmasına neden olabilir. Lütfen yetkili satıcınızdan bilgi alın ya da direkt olarak KÄRCHER' den bilgi talep edin.

⚠ Tehlike

Temizlik maddelerinin hatalı kullanılması, ağır yaralanmalara veya zehirlenmelere neden olabilir.

Temizlik maddelerinin kullanılması sırasında, başta kişisel koruyucu donanım olmak üzere temizlik maddesi üreticisinin güvenlik bilgi formuna dikkat edilmelidir.

Şekil 15

- Temizlik maddesi emme hortumunu istediğiniz uzunlukta muhafazadan çekin.
- Temizlik maddesi emme hortumunu temizlik maddesi çözeltisi dolu bir kaba asın.
- Basınç ayarlı püskürtme borusu (Vario Power) kullanın.
- Püskürtme borusunu „Mix“ konumuna getirin.

Not: Bunun sonucunda, çalışma sırasında temizlik maddesi çözeltisi püskürtülen suya karıştırılır.

Önerilen temizlik yöntemleri

- Temizlik maddesini ekonomik bir şekilde üst yüzeye sıkın ve etkili olmasını (kurutmayın) sağlayın.
- Çözülen kiri yüksek basınç huzmesiyle yıkayın.

Çalışmaya ara verme

- El tabancasının kolunu bırakın.
- El püskürtme tabancasının kolunu kilitleyin.
- Uzun çalışma molalarında (5 dakikanın üstünde) ek olarak cihazı kapatın "0/OFF".

Çalışmanın tamamlanması

⚠ Dikkat

Yüksek basınç hortumunu, sadece sistemde basınç yoksa el püskürtme tabancası ya da cihazdan ayırın.

Dikkat

Besleme veya yüksek basınç hortumunun ayrılması sırasında, çalışmanın ardından bağlantılardan sıcak su çıkabilir.

- Temizlik maddesiyle çalışmadan sonra: Cihazı yakl. 1 dakika yıkama için çalıştırın.
- El tabancasının kolunu bırakın.
- Cihazı kapatın "0/OFF".
- Musluğu kapatın.
- Mevcut basıncı sistemden azaltmak için el tabancasının kolunu bastırın.
- El püskürtme tabancasının kolunu kilitleyin.
- Cihazın fişini prizden çekin.
- Cihazı su beslemesinden ayırın.

Taşıma

⚠ Dikkat

Kazaları veya yaralanmaları önlemek için, taşıma sırasında cihazın ağırlığına dikkat edin (bkz. Teknik bilgiler).

Elle taşıma

Şekil H

→ Cihazı taşıma kolundan yukarı kaldırın ve taşıyın.

Şekil I

→ Taşıma kolunu dışarı çekin, duyulur şekilde yerine oturur.

→ Cihazı taşıma kolundan çekin.

Araçlarda taşıma

→ Cihazı kaymaya ve devrilmeye karşı emniyete alın.

Depolama

⚠ Dikkat

Kazaları veya yaralanmaları önlemek için, depolama yerini seçerken cihazın ağırlığına dikkat edin (bkz. Teknik bilgiler).

Cihazın saklanması

Örn. kış aylarında olduğu gibi uzun süreli depolamadan önce, bakım bölümündeki uyarılara dikkat edin.

→ Cihazı düz bir yüzeye bırakın.

→ El püskürtme tabancasındaki ayırma tuşuna basın ve yüksek basınç hortumunu el püskürtme tabancasından ayırın.

→ Yüksek basınç hortumunun hızlı bağlantısının gövdesini ok yönünde bastırın ve yüksek basınç hortumunu dışarı çekin.

Şekil J

→ Şebeke bağlantı kablosu, yüksek basınç hortumu ve aksesuarı cihaza yerleştirin.

Antifriz koruma

Dikkat

Tam olarak boşaltılmamış cihazlar ve aksesuarlar donma nedeniyle tahrip olabilir. Cihazı ve aksesuarlarını tamamen boşaltın ve donmaya karşı koruyun.

Hasarları önlemek için:

→ Cihazdaki suyun komple boşaltılması: Yüksek basınç hortumu ve su besleme bağı değilken cihazı çalıştırın (maksimum 1 dakika) ve yüksek basınç bağlantısından su çıkmayana kadar bekleyin. Cihazı kapatın.

→ Cihazı komple aksesuarları ile birlikte donyama karşı korunmuş bir bölüme saklayın.

Koruma ve Bakım

⚠ Tehlike

Elektrik çarpma tehlikesi. Tüm bakım ve temizlik çalışmalarından önce cihazı kapatın ve şebeke kablosunu çekin.

Temizlik

Uzun saklama döneminden önce, örneğin kış aylarında:

→ Filtreyi temizlik maddesi emme hortumundan çekin ve suyun altında temizleyin.

→ Su bağlantısındaki süzgeci düz bir penseye dışarı çıkartın ve suyun altında temizleyin.

Bakım

Cihaz bakım gerektirmez.

Arızalarda yardım

Küçük arızaları aşağıdaki genel bakışın yardımıyla kendiniz giderebilirsiniz.

Şüphe etmeniz durumunda, yetkili müşteri hizmetlerine başvurun.

⚠ Tehlike

Elektrik çarpma tehlikesi. Tüm bakım ve temizlik çalışmalarından önce cihazı kapatın ve şebeke kablosunu çekin.

Elektrikli parçalardaki onarım çalışmaları ve diğer çalışmalar sadece yetkili müşteri hizmetleri tarafından yapılmalıdır.

Cihaz çalışmıyor

→ El püskürtme tabancasının kolunu çekin, cihaz çalışır.

→ Tip etiketinde belirtilen gerilimin güç kaynağındaki gerilimle aynı olup olmadığını kontrol edin.

→ Şebeke bağlantı kablosuna hasar kontrolü yapın.

Cihaz çalışmaya başlamıyor, motordan ses geliyor

Zayıf elektrik şebekesi ya da bir uzatma kablosunun kullanılması nedeniyle voltaj düşüştü.

- Çalıştırma sırasında ilk önce el püskürtme tabancasının kolunu çekin, daha sonra cihazı "I/ON" konumuna getirin.

Cihaz basınca gelmiyor

- Püskürtme borusundaki ayarı kontrol edin.
- Su beslemesinde yeterli sevk miktarı olup olmadığını kontrol edin.
- Su bağlantısındaki süzgeci düz bir penseye dışarı çıkartın ve suyun altında temizleyin.
- Cihazdaki havanın boşaltılması: Yüksek basınç hortumu bağlanmadan cihazı açın ve su kabarcıksız bir şekilde yüksek basınç bağlantısından dışarı çıkana kadar (maksimum 2 dakika) bekleyin. Cihazı kapatın ve yüksek basınç hortumunu tekrar bağlayın.

Güçlü basınç dalgalanmaları

- Yüksek basınç memesinin temizlenmesi: Meme deliğindeki kirleri bir iğneyle çıkartın ve suyla öne doğru yıkayın.
- Su besleme miktarını kontrol edin.

Cihaz sızdırıyor

- Cihazda az bir sızıntı olması teknik olarak normaldir. Ağır sızıntılarda yetkili müşteri hizmetini çağırın.

Temizlik maddesi emilmiyor

- Basınç ayarlı püskürtme borusu (Vario Power) kullanın. Püskürtme borusunu „Mix“ konumuna getirin.
- Temizlik maddesi emme hortumundaki filtreyi temizleyin.
- Temizlik maddesi emme hortumunda bükülme yerleri olup olmadığını kontrol edin.

Aksesuarlar ve yedek parçalar

Özel aksesuar

Özel aksesuar, cihazınızın kullanım olanaklarını genişletir. Buna ilişkin detaylı bilgileri KÄRCHER-satıcınızdan edinebilirsiniz.

Yedek parçalar

Sadece orijinal KÄRCHER yedek parçaları kullanın. Bir yedek parça genel bakımını bu kullanım kılavuzunun sonunda bulabilirsiniz.

Garanti

Her ülkede yetkili distribütörümüz tarafından verilmiş garanti şartları geçerlidir. Garanti süresi içinde cihazınızda oluşan muhtemel hasarları, arızanın kaynağı üretim veya malzeme hatası olduğu sürece ücretsiz olarak karşılıyoruz. Garanti hakkınızdan yararlanmanızı gerektiren bir durum olduğunuz zaman, ilgili faturanız ile birlikte satıcınıza veya size en yakın yetkili servisimize başvurunuz.

Adresleri burada bulabilirsiniz:

www.kaercher.com/dealercsearch

Teknik Bilgiler

	K 3.200	K 4.200	K 5.200	
Elektrik bağlantısı				
Gerilim		230 1~50		V Hz
Bağlantı gücü	1,7	1,9	2,1	kW
Koruma derecesi		IP X5		
Koruma sınıfı		I		
Şebeke sigortası (gecikmeli)		10		A
Su bağlantısı				
Besleme bas.		0,8		MPa
Besleme sıcaklığı (maks.)		40		°C
Besleme miktar		10		l/dk
Maksimum emme yüksekliği		0,5		m
Performans değerleri				
Çalışma basıncı	11	12	12,5	MPa
Maksimum müsaade edilen basınç	12	13	14	MPa
Besleme miktarı, su	6,3	6,7	7,5	l/dk
Maksimum sevk miktarı	7,0	7,3	7,7	l/dk
Besleme miktarı, temizlik maddesi	0,3	0,3	0,3	l/dk
El püskürtme tabancasının geri tepme kuvveti	13	15	17	N
Ölçüler ve ağırlıklar				
Uzunluk		516		mm
Genişlik		295		mm
Yükseklik		282		mm
Çalışmaya hazır aksesuarlarla birlikte ağırlık	12,2	12,7	13,1	kg
60335-2-79'a göre belirlenen değerler				
El-kol titreşim değeri		< 2,5		m/s ²
Güvensizlik K		0,3		m/s ²
Ses basıncı seviyesi L _{PA}	75	75	77	dB(A)
Güvensizlik K _{PA}	3	3	3	dB(A)
Ses basıncı seviyesi L _{WA}	91	91	92	dB(A)
+ Güvensizlik K _{WA}				

Teknik değişiklik yapma hakkı saklıdır.

AB uygunluk bildirisi

İşbu belge ile aşağıda tanımlanan makinenin konsepti ve tasarımı ve tarafımızdan piyasaya sürülen modeliyle AB yönetmeliklerinin temel teşkil eden ilgili güvenlik ve sağlık yükümlülüklerine uygun olduğunu bildiririz. Onayımız olmadan cihazda herhangi bir değişiklik yapılması durumunda bu beyan geçerliliğini yitirir.

Ürün: Yüksek basınç temizleyicisi

Tip: 1.630-xxx, 1.637-xxx

İlgili AB yönetmelikleri

2000/14/EG

2004/108/EG

2006/42/EG (+2009/127/EG)

2011/65/EU

Kullanılmış olan uyumlu standartlar

EN 50581

EN 55014-1: 2006+A1: 2009+A2: 2011

EN 55014-2: 1997+A1: 2001+A2: 2008

EN 60335-1

EN 60335-2-79

EN 61000-3-2: 2006+A1: 2009+A2: 2009

EN 61000-3-3: 2008

EN 62233: 2008

Kullanılan uyumluluk değerlendirme yöntemleri

2000/14/EG: Ek V

Ses şiddeti dB(A)

	K 3.200	K 4.200	K 5.200
Ölçülen:	87	87	88
Garanti edilen:	91	91	92

İmzası bulunanlar, işletme yönetimi adına ve işletme yönetimi tarafından verilen vekaletle dayanarak işlem yapar.

H. Jenner
CEO

S. Reiser
Head of Approbation

Dokümantasyon yetkilisi:

S. Reiser

Alfred Kärcher GmbH & Co. KG

Alfred-Kärcher-Str. 28 - 40

71364 Winnenden (Germany)

Tel.: +49 7195 14-0

Faks: +49 7195 14-2212

Winnenden, 2014/02/01

Уважаемый покупатель!



Перед первым применением вашего прибора прочитайте эту оригинальную инструкцию по эксплуатации, после этого действуйте соответственно и сохраните ее для дальнейшего пользования или для следующего владельца.

Оглавление

Комплект поставки	RU . . . 5
Использование по назначению	RU . . . 5
Защита окружающей среды	RU . . . 5
Безопасность	RU . . . 6
Описание прибора	RU . . . 9
Перед началом работы	RU . . . 9
Начало работы	RU . . 10
Эксплуатация	RU . . 11
Транспортировка	RU . . 12
Хранение	RU . . 12
Уход и техническое обслуживание	RU . . 13
Помощь в случае неполадок	RU . . 13
Принадлежности и запасные детали	RU . . 14
Гарантия	RU . . 14
Технические данные	RU . . 15
Заявление о соответствии ЕС	RU . . 16

Комплект поставки

Комплектация прибора указана на упаковке. При распаковке прибора проверить комплектацию.

При обнаружении недостающих принадлежностей или повреждений, полученных во время транспортировки, следует уведомить торговую организацию, продавшую прибор.

Использование по назначению

Данный моечный аппарат высокого давления предназначен только для использования в домашнем хозяйстве.

- для мойки машин, автомобилей, строений, инструментов, фасадов, террас, садовых принадлежностей и т.д. с помощью струи воды под высоким давлением (при необходимости с добавлением моющих средств).
- При этом применению подлежат принадлежности, запасные части и чистящие средства, разрешенные для использования фирмой KÄRCHER. Указания, приложенные к чистящим средствам, подлежат соблюдению.

Защита окружающей среды



Упаковочные материалы пригодны для вторичной обработки. Поэтому не выбрасывайте упаковку вместе с домашними отходами, а сдайте ее в один из пунктов приема вторичного сырья.



Старые приборы содержат ценные перерабатываемые материалы, подлежащие передаче в пункты приемки вторичного сырья. Поэтому утилизируйте старые приборы через соответствующие системы приемки отходов.



Забор воды из общественных водоемов в некоторых странах запрещен.



Проводить работы с применением чистящего средства разрешается только на водонепроницаемых рабочих поверхностях с подсоединением к бытовой канализации. Не допускать проникновения чистящего средства в водоёмы или грунт.

-  Работы по очистке, связанные с появлением сточных вод, содержащих машинное масло (например, мойка двигателей, днища автомобиля), разрешается проводить только в специальных местах, оборудованных маслоотделителем.

Инструкции по применению компонентов (REACH)

Актуальные сведения о компонентах приведены на веб-узле по следующему адресу:

www.kaercher.com/REACH

Безопасность

Значение указаний:

Опасность

Указание относительно непосредственно грозящей опасности, которая приводит к тяжелым увечьям или к смерти.

Предупреждение

Указание относительно возможной потенциально опасной ситуации, которая может привести к тяжелым увечьям или к смерти.

Внимание!

Указание на потенциально опасную ситуацию, которая может привести к получению легких травм.

Внимание

Указание относительно возможной потенциально опасной ситуации, которая может повлечь материальный ущерб.

Символы на приборе

Запрещается напрямую подключать устройство к трубопроводу с питьевой водой.



- 1 **Опасность повреждения!** Устройство разрешается использовать только в лежачем (горизонтальном) положении.



- 2 Не направлять струю воды на людей, животных, включенное электрическое оборудование или на сам высоконапорный моющий аппарат.
- 3 Защищать прибор от мороза.

Электрические компоненты

Опасность

- Ни в коем случае не прикасаться к штепсельной вилке и розетке мокрыми руками.
 - Перед началом работы с аппаратом проверить сетевой соединительный кабель и штепсельную вилку на повреждения. Поврежденный сетевой соединительный кабель должен быть незамедлительно заменен уполномоченной службой сервисного обслуживания/специалистом-электриком. Не эксплуатировать устройство с поврежденным сетевым соединительным кабелем.
 - Все токопроводящие элементы в рабочей зоне должны быть защищены от попадания струи воды.
 - Сетевая вилка и соединительный элемент удлинителя должны быть герметичными и не находиться в воде. Соединительный элемент в дальнейшем не должен касаться пола. Рекомендуется использовать кабельные барабаны, которые обеспечивают размещение розеток не менее, чем в 60 мм от пола.
 - Необходимо следить за тем, чтобы сетевой соединительный кабель и удлинители не были повреждены путем переезда через них, сдавливания, растяжения и т.п. Сетевые кабели следует защищать от воздействия жары, масла, а также от повреждения острыми краями.
- #### **Предупреждение**
- Устройство следует включать только в сеть переменного тока. Напряжение должно соответствовать указаниям в заводской табличке.

- Устройство можно подключать только к элементу электроподключения, исполненному электромонтером в соответствии со стандартом Международной электротехнической комиссии (МЭК) IEC 60364.
- Неподходящие электрические удлинители могут представлять опасность. Вне помещений следует использовать только допущенные для использования и соответственно маркированные электрические удлинители с достаточным поперечным сечением провода:
1 - 10 м: 1,5 мм², 10 - 30 м: 2,5 мм²
- Удлинитель следует всегда полностью разматывать с кабельного барабана.
- Из соображений безопасности рекомендуется использовать устройство с автоматом защиты от тока утечки (макс. 30 мА).

Безопасное обслуживание

⚠ **Опасность**

- Перед каждым применением проверять на наличие повреждений такие важные компоненты, как шланг высокого давления, пистолет-разбрызгиватель и предохранительные устройства. Поврежденные компоненты подлежат незамедлительной замене. Не эксплуатировать устройство с поврежденными компонентами.
- Не разрешается также направлять струю воды, находящуюся под высоким давлением, на других или себя для чистки одежды или обуви.
- Не чистить струей воды предметы, содержащие вещества, вредные для здоровья (например, асбест).
- Автомобильные шины/шинные вентили могут быть повреждены струей воды под давлением и лопнуть. Первым признаком этого служит изменение цвета шины.

Поврежденные автомобильные шины/шинные вентили представляют опасность для жизни. Во время чистки шин необходимо выдерживать расстояние между форсункой и шиной, как минимум, 30 см!

- Упаковочную пленку держать вдали от детей, существует опасность удушья!

⚠ **Предупреждение**

- Эксплуатация прибора детьми или лицами, не прошедшими инструктаж, запрещается.
- Данное устройство не предназначено для использования людьми с ограниченными физическими, сенсорными или умственными возможностями, а также лиц с отсутствием опыта и/или отсутствием необходимых знаний, за исключением случаев, когда они находятся под надзором ответственного за безопасность лица или получают от него указания по применению устройства, а также осознают вытекающие отсюда риски.
- Не разрешайте детям играть с устройством.
- Следить за тем, чтобы дети не играли с устройством.
- Пользователь обязан использовать устройство в соответствии с назначением. Он должен учитывать местные особенности и обращать внимание при работе с устройством на других лиц, находящихся поблизости.
- Шланги высокого давления, арматура и муфты имеют большое значение для безопасности устройства. В этой связи следует применять только шланги высокого давления, арматуру и муфты, рекомендованные изготовителем устройства.
- Не использовать устройство, когда в зоне действия находятся другие люди, если они не носят защитную одежду.

- Данный прибор был разработан для использования моющих средств, которые поставляются или были рекомендованы изготовителем прибора. Использование других моющих средств или химикатов может негативно повлиять на безопасность прибора.

⚠ Внимание!

- Во время продолжительных перерывов в работе следует выключить устройство с помощью главного выключателя / приборного выключателя или отсоединить его от электросети.
- При мойке лакированные поверхности следует выдерживать расстояние 30 см от форсунки до поверхности, чтобы избежать повреждения лакировки.
- Запрещается оставлять работающее устройство без присмотра.
- Не разрешается эксплуатация устройства при температуре ниже 0 °C.

Прочие опасности

⚠ Опасность

- Не распылять горючие жидкости.
- Всасывание устройством жидкостей, содержащих растворители, а также неразбавленных кислот или растворителей не допускается! К таким веществам относятся, например, бензин, растворители краски и мазут. Образующийся из таких веществ туман легко воспламеняется, взрывоопасен и ядовит. Не использовать ацетон, неразбавленные кислоты и растворители, так как они разрушают материалы, из которых изготовлено устройство.
- Эксплуатация устройства во взрывоопасных зонах запрещается.
- При использовании устройства в опасных зонах (например, на автозаправочных станциях) следует соблюдать соответствующие правила техники безопасности.

Индивидуальное защитное снаряжение

Для защиты от разлетающихся брызгов воды и грязи следует носить соответствующую защитную одежду и защитные очки.

Коэффициент устойчивости

⚠ Внимание!

Перед выполнением любых действий с устройством или у устройства необходимо обеспечить устойчивость во избежание несчастных случаев или повреждений в результате опрокидывания устройства.

- ➔ Устойчивость прибора гарантирована только в том случае, если он установлен на ровной поверхности.

Защитные устройства

⚠ Внимание!

Защитные устройства служат для защиты пользователей. Видоизменение защитных устройств или пренебрежение ими не допускается.

Приборный выключатель

Главный выключатель препятствует произвольной работе аппарата.

Блокировка ручного пистолета-распылителя

Блокировка блокирует рычаг ручного пистолета-распылителя и защищает от произвольного запуска аппарата.

Перепускной клапан с пневматическим реле

Перепускной клапан предотвращает превышение допустимого рабочего давления.

Если рычаг ручного пистолета-распылителя отпускается, манометрический выключатель отключает насос, подача струи воды под высоким давлением прекращается. При нажатии на рычаг насос снова включается.

Описание прибора

В данном руководстве по эксплуатации дано описание прибора с максимальной комплектацией. Комплектация отличается в зависимости от модели (см. упаковку).

Изображения см. на развороте!



- 1 Место для хранения принадлежностей
- 2 Рукоятка, вытягивается
- 3 Быстроразъемное соединение для подключения высоконапорного шланга
- 4 Главный выключатель „0/OFF“ / „I/ON“ (0/ВЫКЛ / I/ВКЛ)
- 5 Сетевой кабель со штепсельной вилкой
- 6 Рукоятка для ношения прибора
- 7 Транспортное колесо
- 8 Элемент для подключения водоснабжения со встроенным сетчатым фильтром
- 9 Соединительный элемент для подключения воды,
- 10 Всасывающий шланг для мощного средства (с фильтром)
- 11 Ручной пистолет-распылитель
- 12 Блокировка ручного пистолета-распылителя
- 13 Шланг высокого давления
- 14 Кнопка для отсоединения шланга высокого давления от ручного пистолета-распылителя
- 15 Струйная трубка с регулятором давления (Vario Power)
Трубка предназначена для самых распространенных задач по чистке. Рабочее давление регулируется ступенчато между „Min“ и „Max“. В положении „Mix“ возможно добавление мощного средства.
Для регулировки рабочего давления следует отпустить рычаг пистолета-распылителя и повернуть струйную трубку в желаемое положение.
- 16 Струйная трубка с фрезой для удаления грязи
Для устойчивых загрязнений

* Опциональные принадлежности

- 17 Моющая щетка
Предназначена для работы с моющим средством.

** не входит в объеме поставки

- 18 Шланг подачи воды
Использовать армированный шланг подачи воды со стандартной соединительной муфтой. Диаметр минимум 13 мм (1/2 дюйма); минимальная длина 7,5 м.

Перед началом работы

Установка принадлежностей

Перед началом эксплуатации аппарата установить прилагаемые незакрепленные части.

Изображения см. на развороте!



Рисунок **A**

- Находящуюся в комплекте соединительную муфту подсоедините к элементу аппарата для подачи воды.

Рисунок **B**

- Вставить шланг высокого давления в ручной пистолет-распылитель до щелчка.

Указание: Соблюдать правильность расположения соединительного nipples.

- Проверить надежность крепления, потянув за шланг высокого давления.

Подача воды

Параметры для подключения указаны на заводской табличке и в разделе "Технические данные".

Внимание

Загрязнения, содержащиеся в воде, могут вызвать повреждения насоса высокого давления и принадлежностей. Для защиты рекомендуется использовать водяной фильтр KÄRCHER (специальные принадлежности, номер для заказа 4.730-059).

Подача воды из водопровода

Соблюдайте предписания предприятия водоснабжения.

⚠ Предупреждение

Согласно действующим предписаниям устройство запрещается эксплуатировать без системного разделителя в трубопроводе с питьевой водой. Следует использовать соответствующий системный разделитель фирмы KÄRCHER или альтернативный системный разделитель, соответствующий EN 12729 тип BA.

Вода, прошедшая через системный разделитель, считается непригодной для питья.

Внимание

Системный разделитель всегда должен находиться в системе водоснабжения, не разрешается подключать его напрямую к устройству.

Подача воды из открытых водоемов

Данный высоконапорный моющий аппарат со всасывающим шлангом KÄRCHER и обратным клапаном (специальные принадлежности, номер заказа. 4.440-238) предназначен для всасывания воды из открытых резервуаров, например, из бочек для дождевой воды или прудов (максимальную высоту всасывания см. в разделе "Технические данные").

- Заполнить всасывающий шланг водой.
- Привинтить всасывающий шланг к элементу подачи воды на приборе и поместить в источник воды (например, в дождевую бочку).

Начало работы

Внимание

Работа всухую в течение более 2 минут приводит к выходу из строя насоса высокого давления. Если устройство в течение 2 минут не набирает давление, то его следует выключить и действовать в соответствии с указаниями, которые приводятся в главе „Помощь в случае неполадок“.

Рисунок **С**

- Вставить высоконапорный шланг в быстроразъемное соединение до щелчка.
- Вставить шланг подачи воды в соответствующее соединение.
Указание: Питающий шланг не входит в объем поставки.
- Подсоединить водяной шланг к водопроводу.
- Полностью откройте водопроводный кран.
- Вставить сетевую штепсельную вилку в розетку.
- Включить аппарат „I/ON“ (I/ВКЛ).

Рисунок **D**

- Разблокировать рычаг ручного пистолета-распылителя.
- Потянуть за рычаг, аппарат включится.
Оставить устройство включенным (не более, чем на 2 минуты) до тех пор, пока из высоконапорного пистолета-распылителя не начнет выходить вода без пузырьков воздуха.
- Отпустить рычаг ручного пистолета-распылителя.
Указание: Если рычаг снова освободится, аппарат снова отключится. Высокое давление сохраняется в системе.

Рисунок **E**

- Заблокировать рычаг ручного пистолета-распылителя.

Эксплуатация

⚠ Опасность

Выходящая из сопла высокого давления струя воды вызывает отдачу пистолета-разбрызгивателя. По этой причине необходимо занять устойчивое положение, крепко держать пистолет-разбрызгиватель и струйную трубку.

⚠ Опасность

Находящаяся под высоким давлением струя воды может при неправильном использовании представлять опасность. Запрещается направлять струю воды на людей, животных, включенное электрическое оборудование или на сам высоконапорный моющий аппарат.

Внимание

Опасность повреждения! Устройство разрешается использовать только в лежачем (горизонтальном) положении.

Внимание

Не чистить автомобильные шины, лакокрасочное покрытие или чувствительные поверхности (например, деревянные) с применением фрезы для удаления грязи. Существует опасность повреждения.

Внимание

Риск повреждения лакокрасочного покрытия

Перед работой с моющей щеткой следует убедиться в том, что она очищена от грязи или других посторонних частиц.

Рисунок 1

- Надените на ручной пистолет-распылитель струйную трубку и зафиксируйте ее, повернув на 90°.
- Разблокировать рычаг ручного пистолета-распылителя.
- Потянуть за рычаг, аппарат включится.

Указание: Если рычаг снова освободится, аппарат снова отключится. Высокое давление сохраняется в системе.

Работа с моющим средством

⚠ Опасность

Использование неподходящих чистящих средств или химикатов может негативно повлиять на безопасность устройства.

Для выполняемой задачи по очистке используйте исключительно чистящие средства и средства по уходу фирмы KARCHER, так как они разработаны специально для применения в вашем приборе. Применение других чистящих средств и средств по уходу может привести к ускоренному износу и потере права на гарантийное обслуживание. Подробную информацию можно узнать в специализированном месте торговли или получить непосредственно в представительстве KARCHER.

⚠ Опасность

Неправильное применение чистящих средств может стать причиной серьезных травм или отравлений.

При применении чистящих средств следует соблюдать требования сертификата безопасности производителя, особенно указания относительно применения средств индивидуальной защиты.

Рисунок 2

- Всасывающий шланг для моющего средства вытащить из корпуса на необходимую длину.
- Опустить всасывающий шланг для моющего средства в резервуар с раствором моющего средства.
- Использовать струйную трубку с регулятором давления (Vario Power).
- Повернуть струйную трубку в положение „Mix“.

Указание: Таким образом, при эксплуатации раствор моющего средства смешивается со струей воды.

Рекомендуемый способ мойки

- Экономно разбрызгать моющее средство по сухой поверхности и дать ему подействовать (не позволять высыхать).
- Растворенную грязь смыть струей высокого давления.

Перерыв в работе

- Отпустить рычаг ручного пистолета-распылителя.
- Заблокировать рычаг ручного пистолета-распылителя.
- Во время продолжительных перерывов в работе (свыше 5 минут) аппарат следует выключать „0/OFF“ (0/ВЫКЛ).

Окончание работы

⚠ Внимание!

Отсоединять шланг высокого давления от пистолета-разбрызгивателя или устройства, когда в системе отсутствует давление.

Внимание

При снятии питающего или высоконапорного шланга во время работы может образоваться утечка горячей воды в местах соединения.

- После работы с моющим средством: С целью полоскания дать прибору поработать около 1 минуты.
- Отпустить рычаг ручного пистолета-распылителя.
- Выключить аппарат "0/OFF" (0/ВЫКЛ).
- закрыть водный кран.
- нажать рычаг ручного пистолета-распылителя для сброса давления в системе.
- Заблокировать рычаг ручного пистолета-распылителя.
- Вытащите штепсельную вилку из розетки.
- Отделить аппарат от водоснабжения.

Транспортировка

⚠ Внимание!

Во избежание несчастных случаев или травмирования, при транспортировке необходимо принять во внимание вес устройства (см. раздел "Технические данные").

Транспортировка вручную

Рисунок **II**

- Высоко поднять прибор за ручку и перенести.

Рисунок **III**

- Вытянуть до щелчка рукоятку для транспортировки.
- Прибор тянуть за ручку для транспортирования.

Транспортировка на транспортных средствах

- Зафиксировать прибор от смещения и опрокидывания.

Хранение

⚠ Внимание!

Во избежание несчастных случаев или травмирования, при выборе места хранения необходимо принять во внимание вес устройства (см. раздел "Технические данные").

Хранение прибора

При длительном хранении, например зимой, дополнительно следует принять во внимание указания в разделе "Уход".

- Установить устройству на ровную поверхность.
- Нажать размыкающую кнопку на ручном пистолете-распылителе и отделить высоконапорный шланг от ручного пистолета-распылителя.
- Нажать на корпус быстроразъемного соединения для высоконапорного шланга в направлении, указанном стрелкой, и вынуть высоконапорный шланг.

Рисунок 1

- Сложить сетевую кабель, шланг высокого давления и принадлежности на аппарате.

Защита от замерзания

Внимание

Не полностью опорожненные устройства и оборудование могут быть повреждены разрушению при воздействии мороза. Полностью опорожнить устройство и принадлежности, а также обеспечить защиту от мороза.

Во избежание повреждений:

- Из аппарата следует полностью удалить воду. Включить аппарат без подключенного шланга высокого давления и без присоединенного водоснабжения (максимум на 1 минуту) и подождать до тех пор, пока не прекратится вытекание воды из шланга высокого давления. Выключите аппарат.
- Храните прибор и все принадлежности в защищенном от мороза помещении.

Уход и техническое обслуживание

⚠ Опасность

Опасность поражения током. Перед проведением любых работ по уходу и техническому обслуживанию выключить устройство и вынуть сетевую вилку из розетки.

Уход

Перед длительным хранением, например, зимой:

- Снимите фильтр из всасывающего шланга для моющего средства и промойте его проточной водой,
- Выньте с помощью плоскогубцев сетевой фильтр из элемента для водоснабжения и промойте его проточной водой.

Техническое обслуживание

Аппарат не нуждается в профилактическом обслуживании.

Помощь в случае неполадок

Небольшие неисправности можно устранить самостоятельно с помощью следующего описания.

В случае сомнения следует обращаться в уполномоченную службу сервисного обслуживания.

⚠ Опасность

Опасность поражения током. Перед проведением любых работ по уходу и техническому обслуживанию выключить устройство и вынуть сетевую вилку из розетки.

Ремонтные работы и работы с электрическими узлами могут производиться только уполномоченной службой сервисного обслуживания.

Прибор не работает

- Вытянуть рычаг ручного пистолета-распылителя, прибор включится.
- Проверьте соответствие напряжения, указанного в заводской табличке, напряжению источника электроэнергии.
- Проверить сетевую кабель на повреждения.

Прибор не включается, двигатель гудит

Падение напряжения из-за слабой электросети или при использовании удлинителя.

- При выключении прежде всего вынуть рычаг ручного пистолета-распылителя, затем установить выключатель аппарата в положение „I/ON“ (I/ВКЛ).

Давление в приборе не увеличивается

- Проверить настройку струйной трубки.
- Проверить достаточность объема подачи воды.
- Выньте с помощью плоскогубцев сетевой фильтр из элемента для водоснабжения и промойте его проточной водой.
- Удаление воздуха из прибора: Включить аппарат без подключенного высоконапорного шланга и подождать (не более 2 минут), пока из высоконапорного шланга не начнет выходить вода без пузырьков воздуха. Выключить прибор и заново подсоединить высоконапорный шланг.

Сильные перепады давления

- Очистить форсунку высокого давления: Иголкой удалить загрязнение из отверстия форсунки и промыть ее спереди водой.
- Проверьте количество подаваемой воды.

Прибор негерметичен

- Незначительная негерметичность аппарата обусловлена техническими особенностями. При сильной негерметичности обратитесь в авторизованную службу сервисного обслуживания.

Чистящее средство не всасывается

- Использовать струйную трубку с регулятором давления (Vario Power). Повернуть струйную трубку в положение „Mix“.
- Очистить фильтр во всасывающем шланге моющего средства.
- Проверить всасывающий шланг для моющего средства на перегибы.

Принадлежности и запасные детали

Специальные принадлежности

Специальные принадлежности расширяют возможности применения прибора. Более детальную информацию можно получить у торговой организации фирмы KARCHER.

Запасные части

Используйте только оригинальные запасные части фирмы KARCHER. Описание запасных частей находится в конце данной инструкции по эксплуатации.

Гарантия

В каждой стране действуют соответственно гарантийные условия, изданные уполномоченной организацией сбыта нашей продукции в данной стране. Возможные неисправности прибора в течение гарантийного срока мы устраняем бесплатно, если причина заключается в дефектах материалов или ошибках при изготовлении. В случае возникновения претензий в течение гарантийного срока просьба обращаться, имея при себе чек о покупке, в торговую организацию, продавшую вам прибор или в ближайшую уполномоченную службу сервисного обслуживания.

Дата выпуска отображается на заводской табличке в закодированном виде. При этом отдельные цифры имеют следующее значение::

Пример: 30190

3 год выпуска
0 столетие выпуска
1 десятилетие выпуска
9 вторая цифра месяца выпуска
0 первая цифра месяца выпуска

Таким образом, в данном примере код 30190 означает дату выпуска 09/(2)013.

адреса вы сможете найти на веб-странице:

www.kaercher.com/dealersearch

Технические данные

	K 3.200	K 4.200	K 5.200	
--	---------	---------	---------	--

Электрические параметры

Напряжение	230			V
	1~50			Hz
Потребляемая мощность	1,7	1,9	2,1	kW
Степень защиты	IP X5			
Класс защиты	I			
Сетевой предохранитель (инертный)	10			A

Подключение водоснабжения

Давление напора (макс.)	0,8			МПа
Температура подаваемой воды (макс.)	40			°C
Количество подаваемой воды (мин.)	10			л/мин.
Макс. высота всасывания	0,5			м

Данные о производительности

Рабочее давление	11	12	12,5	МПа
Макс. допустимое давление	12	13	14	МПа
Подача, вода	6,3	6,7	7,5	л/мин.

Максимальная подача	7,0	7,3	7,7	л/мин.
Подача, моющее средство	0,3	0,3	0,3	л/мин.
Сила отдачи ручного пистолета-распылителя	13	15	17	H

Размеры и массы

Длина	516			мм
Ширина	295			мм
высота	282			мм
Вес, в готовности к эксплуатации и с принадлежностями	12,2	12,7	13,1	кг

Значение установлено согласно стандарту EN 60335-2-79

Значение вибрации рука-плечо	< 2,5			м/с ²
	0,3			м/с ²
Уровень шума дБ _а	75	75	77	дБ(А)
	3	3	3	дБ(А)
Уровень мощности шума L _{WA} + опасность K _{WA}	91	91	92	дБ(А)

Сохраняется право на внесение технических изменений.

Заявление о соответствии ЕС

Настоящим мы заявляем, что нижеуказанный прибор по своей концепции и конструкции, а также в осуществленном и допущенном нами к продаже исполнении отвечает соответствующим основным требованиям по безопасности и здоровью согласно директивам ЕС. При внесении изменений, не согласованных с нами, данное заявление теряет свою силу.

Продукт высоконапорный мой-
щий прибор

Тип: 1.630-xxx, 1.637-xxx

Основные директивы ЕС

2000/14/EC

2004/108/EC

2006/42/EC (+2009/127/EC)

2011/65/EU

Примененные гармонизированные нормы

EN 50581

EN 55014-1: 2006+A1: 2009+A2: 2011

EN 55014-2: 1997+A1: 2001+A2: 2008

EN 60335-1

EN 60335-2-79

EN 61000-3-2: 2006+A1: 2009+A2: 2009

EN 61000-3-3: 2008

EN 62233: 2008

Примененный порядок оценки соот- ветствия

2000/14/EC: Приложение V

Уровень мощности звука dB(A)

K 3.200 K 4.200 K 5.200

Измерено: 87 87 88

Гарантировано: 91 91 92

Нижеподписавшиеся лица действуют по поручению и по доверенности руководства предприятия.

H. Jenner
CEO

S. Reiser
Head of Approbation

уполномоченный по документации:
S. Reiser

Alfred Kaercher GmbH & Co. KG
Alfred-Kaercher-Str. 28 - 40
71364 Winnenden (Germany)
Тел.: +49 7195 14-0
Факс: +49 7195 14-2212
Winnenden, 2014/02/01

Tisztelt Ügyfelünk!



A készülék első használata előtt olvassa el ezt az eredeti használati utasítást, ez alapján járjon el és tartsa meg a későbbi használatra vagy a következő tulajdonos számára.

Tartalomjegyzék

Szállítási tétel	HU . . . 5
Rendeltetésszerű használat . . .	HU . . . 5
Környezetvédelem	HU . . . 5
Biztonság	HU . . . 6
Készülék leírása	HU . . . 8
Üzembevétel előtt	HU . . . 9
Üzembevétel	HU . . . 9
Üzem	HU . . 10
Szállítás	HU . . 11
Tárolás	HU . . 11
Ápolás és karbantartás	HU . . 11
Segítség üzemzavar esetén . . .	HU . . 11
Tartozékok és alkatrészek	HU . . 12
Garancia	HU . . 12
Műszaki adatok	HU . . 13
EK konformitási nyilatkozat . . .	HU . . 13

Szállítási tétel

A készülék szállítási terjedelme fel van tüntetve a csomagoláson. Kicsomagoláskor ellenőrizze a csomagolás tartalmát, hogy megvan-e minden alkatrész.

Hiányzó tartozék vagy szállítási sérülés esetén kérem, értesítse a kereskedőt.

Rendeltetésszerű használat

Ez a magasnyomású tisztítóberendezés kizárólag magánháztartásban használható:

- gépek, járművek, épületek, szerszámok, homlokzatok, teraszok, kerti gépek stb. magasnyomású vízszugárral (szükség esetén tisztítószert hozzáadásával) történő tisztításához.
- a KÄRCHER által jóváhagyott tartozékokkal, pótalkatrészekkel és tisztítószerekkel. Vegye figyelembe a tisztítószerekhez mellékelte utasításokat.

Környezetvédelem



A csomagolóanyagok újrahasznosíthatók. Ne dobja a csomagolóanyagokat a háztartási szemétkosárba, hanem gondoskodjék azok újrahasznosításáról.



A régi készülékek értékes újrahasznosítható anyagokat tartalmaznak, amelyeket tanácsos újra felhasználni. Ezért a régi készülékeket az arra alkalmas gyűjtőrendszerek igénybevételeivel ártalmatlanítsa!



A szabad vizekből való vízvétel néhány országban nem megengedett.



Tisztítószeres munkát csak szennyvízcsatornához csatlakoztatott vízzáró munkafelületen szabad végezni. A tisztítószert ne hagyja vizekbe vagy a talajba jutni.



Tisztítási munkákat, amelyeknél olajtartalmú szennyvíz keletkezik pl. motormosás, alvázmosás csak olajleválasztóval ellátott mosóhelyen szabad elvégezni.

Megjegyzések a tartalmazott anyagokkal kapcsolatban (REACH)

Aktuális információkat a tartalmazott anyagokkal kapcsolatban a következő címen talál:

www.kaercher.com/REACH

Biztonság

A figyelmeztetések jelentése

⚠ **Balesetveszély**

Közvetlenül fenyegető veszélyre való figyelmeztetés, amely súlyos testi sérüléshez vagy halálhoz vezet.

⚠ **Figyelem!**

Lehetséges veszélyes helyzetre való figyelmeztetés, amely súlyos testi sérüléshez vagy halálhoz vezethet.

⚠ **Vigyázat**

Figyelmeztetés esetlegesen veszélyes helyzetre, amely könnyű sérüléshez vezethet.

Figyelem

Lehetséges veszélyes helyzetre való figyelmeztetés, amely anyagi kárhoz vezethet.

Szimbólumok a készüléken

A készüléket nem szabad közvetlenül a nyilvános ivóvízellátáshoz csatlakoztatni.



- 1 Rongálódásveszély! A készüléket csak fekvő helyzetben (vízszintesen) szabad üzemeltetni.
- 2 A nagynyomású sugár soha ne irányítsa személyek, állatok, aktív elektromos szerelvények vagy maga a készülék felé.
- 3 A készüléket fagy ellen védje.



Elektromos komponensek

⚠ **Balesetveszély**

- A hálózati csatlakozóhoz és a dugaljhoz soha nem szabad nedves kézzel nyúlni.
- Minden üzem előtt ellenőrizni kell, hogy nem rongálódott-e meg a hálózati csatlakozóvezeték és a hálózati dugó. A sérült hálózati csatlakozóvezetékét azonnal cseréltesse ki felhatalmazott szerviz szolgálattal/ elektromos szakemberrel. A készüléket sérült hálózati csatlakozóvezetékkel nem szabad üzemeltetni.

- A munkázónában kizárólag vízsugárral szemben védett áramvezető alkatrészeket szabad használni.
- A hosszabbító vezeték hálózati csatlakozójának és csatlakozójának vízállónak kell lennie és nem szabad vízben feküdnie. A csatlakozót tovább nem szabad a padlóra fektetni. Ajánlott a kábeldobok használata, amelyek biztosítják, hogy a dugaljak legalább 60 mm-rel a padló fölött legyenek.
- Ügyelni kell arra, hogy a hálózati vagy hosszabbító vezeték ne sérüljön vagy rongálódjon meg áthajtás, összenyomódás, rángatás vagy hasonló által. A hálózati vezetékét óvni kell a hőszégtől, olajtól és éles peremektől.

⚠ **Figyelem!**

- A készüléket csak váltakozó áramhoz szabad csatlakoztatni. A feszültségnek meg kell egyeznie a készülék típus tábláján lévővel.
- A készüléket csak olyan elektromos csatlakozóhoz szabad csatlakoztatni, amelyet egy elektromos szakember az IEC 60364 szerint kivitelezett.
- Az alkalmatlan elektromos hosszabbító vezetékek veszélyt okozhatnak. A szabadban kizárólag az adott célra engedélyezett és megfelelő jelöléssel ellátott, megfelelő keresztmetszetű elektromos hosszabbító vezetékeket használjon: 1 - 10 m: 1,5 mm²; 10 - 30 m: 2,5 mm²
- A hosszabbító vezetékét mindig teljesen le kell csavarni a kábeldobról.
- Biztonsági okokból alapvetően azt ajánljuk, hogy a készüléket hibaáramvédőkapcsolón (max. 30 mA) keresztül üzemeltessék.

Biztonságos használat

⚠ Balesetveszély

- A fontos komponenseket, mint a magasnyomású tömlőt, kézi szórópisztolyt és biztonsági berendezéseket minden üzem előtt ellenőrizni kell, hogy nem rongálódtak-e meg. A megrongálódott komponenseket azonnal ki kell cserélni. A készüléket sérült komponensekkel nem szabad üzemeltetni.
- A magasnyomású sugarat nem szabad másokra vagy saját magára irányítani a ruházat vagy a cipő tisztítása céljából.
- Ne permetezzen le olyan tárgyakat, amelyek egészségre ártalmas anyagokat (pl. azbeszt) tartalmaznak.
- A járművek abroncsai/abroncs szelepek a magasnyomású sugár által megsérülhetnek és felhasadhatnak. Ennek első jele az abroncs elszineződése. A megrongálódott jármű abroncsok/abroncs szelepek életveszélyek. Tartsa be a legalább 30 cm sugártávolságot a tisztításnál!
- A csomagoló fóliákat gyermekektől távol kell tartani, fulladás veszélye áll fenn!

⚠ Figyelem!

- A készüléket nem használhatják gyermekek és olyan személyek, akiket nem tanítottak be a készülék használatára.
- Ez a készülék nem alkalmas arra, hogy korlátozott fizikai, érzékelő vagy szellemi képességgel rendelkező vagy tapasztalat és/vagy ismeret hiányában lévő személyek használják, kivéve, ha a biztonságukért felelős személy felügyeli őket, vagy betanították őket a készülék használatára és megértették az ebből eredő veszélyeket.
- Gyermekeknek nem szabad a készülékkel játszani!
- Gyerekeket felügyelni kell, annak biztosításáért, hogy a készülékkel ne játszanak.
- A felhasználónak a készüléket rendeltetésszerűen kell használnia. Figyelembe kell vennie a helyi adottságokat, és a

készülékkel való munka közben ügyelnie kell a környezetében lévő személyekre.

- A magasnyomású tömlők, csaptelepek és csatlakozások fontosak a készülék biztonsága szempontjából. Csak a gyártó által ajánlott magasnyomású tömlőket, csaptelepeket és csatlakozásokat használja.
- A készüléket ne használja, ha más személyek hatótávolságon belül vannak, kivéve, ha védőruházatot viselnek.
- Ezt a készüléket a gyártó által szállított vagy ajánlott tisztítószer alkalmazására fejlesztettük ki. Más tisztítószer vagy vegyszerek használata csökkentheti a készülék biztonságosságát.

⚠ Vigyázat

- Hosszabb munkaszünetek esetén a készüléket a főkapcsolónál / készülék kapcsolónál kapcsolja ki vagy húzza ki a hálózati csatlakozót.
- Lakkozott felületek tisztításánál tartsa be a legalább 30 cm-es sugártávolságot a rongálódások elkerülése érdekében.
- Az üzemben lévő készüléket soha ne hagyja felügyelet nélkül.
- A készüléket 0 °C alatti hőmérséklet esetén ne üzemeltesse.

Egyéb veszélyek

⚠ Balesetveszély

- Ne permetezzen ki éghető folyadékokat.
- Soha ne szívjon fel oldószer tartalmú folyadékokat vagy hígítatlan savakat és oldószereket! Ide tartozik pl. a benzin, a festék hígító vagy a fűtőolaj. A permetkód erősen gyúlékony, robbanékony és mérgező. Ne használjon acetont, hígítatlan savakat és oldószereket, mivel ezek a készülékben lévő anyagokat megtámadják.
- Az üzemeltetés robbanásveszélyes környezetben nem megengedett.
- A készülék veszélyes területen történő használata esetén (pl. töltőállomás) figyelembe kell venni a megfelelő biztonsági előírásokat.

Személyes védőfelszerelés

A visszafröccsenő víz vagy szennyeződés elleni védelemhez viseljen alkalmas védőruházatot és védőszemüveget.

Stabilitás

⚠ Vigyázat

A készülékkel vagy a készüléken történő bármilyen tevékenység előtt biztosítani kell a stabilitást, hogy elkerüljük a készülék felborulása általi baleseteket vagy rongálódásokat.

➔ A készülék stabilitása akkor biztosított, ha sík felületen áll.

Biztonsági berendezések

⚠ Vigyázat

A biztonsági berendezések a felhasználó védelmét szolgálják és ezeket nem szabad megváltoztatni vagy megkerülni.

Készülék kapcsoló

A készülékkapcsoló megakadályozza a készülék véletlen üzemeltetését.

Kézi szórópisztoly zárja

A zár lezárja a kézi szórópisztoly karját és megakadályozza a készülék véletlen beindítását.

Túlfolyószelep nyomás kapcsolóval

A túlfolyószelep megakadályozza az engedélyezett munkanyomás túllépését.

Ha a kézi szórópisztoly karját elengedi, akkor a nyomáskapcsoló a szivattyút lekapcsolja, a magasnyomású sugár leáll. Ha a kart meghúzza, a szivattyú ismét bekapcsol.

Készülék leírása

Jelen használati útmutatóban a maximális felszereltség van leírva. A szállítási terjedelem modellenként eltérő (lásd a csomagoláson).

Az ábrákat lásd a kihajtható oldalon!



- 1 A tartozékok tárolója
- 2 Szállító markolat, kihúzható
- 3 Gyorscsatlakozó magasnyomású tömlőhöz
- 4 Készülékkapcsoló „0/OFF“ / „I/ON“
- 5 Hálózati csatlakozóvezeték hálózati csatlakozóval
- 6 Fogantyú
- 7 Szállításhoz használt kerék
- 8 Vízcsatlakozás beépített szűrővel
- 9 Csatlakozóelem a vízcsatlakozáshoz
- 10 Tisztítószer szívócső (szűrővel)
- 11 Kézi szórópisztoly
- 12 Kézi szórópisztoly zárja
- 13 Magasnyomású tömlő
- 14 Gomb a magasnyomású tömlő leválasztásához a kézi szórópisztolyról
- 15 Sugárcső nyomásszabályozóval (Vario Power)
A legáltalánosabb tisztítási feladatokhoz. A munkanyomás fokozat nélkül „Min“ és „Max“ között szabályozható. „Mix“ állásban tisztítószert lehet hozzáadagolni.
A munkanyomás beállításához engedje el a kézi szórópisztoly karját és a sugárcsövet forgassa a kívánt állásra.
- 16 Sugárcső szennymaróval
A makacs szennyeződésekhez

* Opcionális tartozék

- 17 Mosókefe
Alkalmas munkavégzésre tisztítószerezrel.

** Nem része a szállítási tételnek

- 18 Víz tápláló-vezeték
Használjon megerősített anyagú víztömlőt kereskedelmi forgalomban kapható csatlakozóval. Átmérő legalább 13 mm (1/2 col); hosszúság legalább 7,5 m.

Üzembevétel előtt

Tartozékok felszerelése

Üzembevétel előtt szerelje fel a mellékelt különálló alkatrészeket.

Az ábrákat lásd a kihajtható oldalon!



Ábra **A**

→ Csavarozza a szállított csatlakozó alkatrészt a készülék vízcsatlakozójára.

Ábra **B**

→ Helyezze a magasnyomású tömlőt a kézi szórópisztolyba, amíg ez hallhatóan bekattan.

Megjegyzés: Ügyeljen a csatlakozási nipli helyes beállítására.

→ A biztos csatlakozást a magasnyomású tömlő meghúzásával ellenőrizni.

Vizellátás

A csatlakozási értékeket lásd a típus táblán/Műszaki adatoknál.

Figyelem

A vízben lévő szennyeződések megrongálhatják a magasnyomású szivattyút és a tartozékokat. A védelem érdekében ajánlott a KÄRCHER vízszűrő használata (különleges tartozék, megrendelési szám: 4.730-059).

Vizellátás a vízvezetékéből

Vegye figyelembe víz-szolgáltató vállalat előírásait.

Figyelem!

Az érvényes előírások alapján a készüléket soha nem szabad rendszer-elválasztó nélkül az ivóvíz-hálózatban üzemeltetni.

Használja a KÄRCHER vállalat megfelelő rendszer-elválasztóját vagy alternatívaként egy EN 12729 BA típusnak megfelelő rendszer-elválasztót.

A víz, amely a rendszer-elválasztón átfolyt már nem minősül tovább ivóvíznek.

Figyelem

A rendszer-elválasztót mindig a vizellátáshoz kell csatlakoztatni és soha nem közvetlenül a készülékhez.

Víz kiszívása nyitott tartályokból

Ez a a magasnyomású tisztító a KÄRCHER visszacsapó szeleppel ellátott szívótömlővel (különleges tartozék, megrend. szám 4.440-238) felületi vizek pl. esővíztartályból vagy tóból, felszívására alkalmas (A maximális felszívási magasságot lásd a Műszaki adatoknál).

→ Töltse fel a szívócsövet vízzel.

→ A szívótömlőt csavarja a készülék vízcsatlakozójához, és engedje bele a vízforrásba (például esővíztartály).

Üzembevétel

Figyelem

2 percnél hosszabb szárazmenet a magasnyomású szivattyú rongálódásához vezet. Ha a készülék 2 percnél belül nem épít fel nyomást, akkor kapcsolja ki a készüléket és a „Segítség üzemzavar esetén“ c. fejezet utasításainak megfelelően járjon el.

Ábra **C**

→ Helyezze a magasnyomású tömlőt a gyorscsatlakozóba, amíg ez hallhatóan bekattan.

→ A víz táplálóvezetékét a vízcsatlakozásra helyezni.

Megjegyzés: Az összekötő tömlő nem része a szállítási tételnek.

→ Csatlakoztassa a víztömlőt a vizellátáshoz.

→ Teljesen nyissa ki a vízcsapot.

→ Dugja be a hálózati dugót a dugaljba.

→ Kapcsolja be a készüléket „I/ON“.

Ábra **D**

→ Oldja ki a kézi szórópisztoly karját.

→ Húzza meg a kart, a készülék bekapcsol.

→ Hagyja járni a készüléket (max. 2 perc), amíg a víz buborékmentesen nem jön ki a kézi szórópisztolyból.

→ Engedje el a kézi szórópisztoly karját.

Megjegyzés: Ha a kart ismét elengedi, akkor a készülék ismét lekapcsol. A magasnyomás megmarad a rendszerben.

Ábra **E**

→ A kézi szórópisztoly karját lezárni.

Üzem

⚠ Balesetveszély

A magasnyomású szórófejből kilépő víz-sugár miatt visszalökő erő lép fel a kézi szórópisztolyon. Álljon biztosan, fogja jó erősen a kézi szórópisztolyt és a sugárcsövet.

⚠ Balesetveszély

A nagynyomású víz-sugár veszélyes lehet szakszerűtlen használat esetén. A víz-sugarat soha ne irányítsa személyek, állatok, aktív elektromos szerelvények vagy maga a készülék felé.

Figyelem

Rongálódásveszély! A készüléket csak fekvő helyzetben (vízszintesen) szabad üzemeltetni.

Figyelem

Járműgumikat, lakkot vagy érzékeny felületeket, mint pl. fát ne tisztítson szennymaróval, rongálódás veszélye áll fenn.

Figyelem

Lakksérülések veszélye

A mosókefének munka esetén szennytől vagy más részecskéktől mentesnek kell lennie.

Ábra

- A sugárcsövet helyezze be a kézi szórópisztolyba és 90°-os elfordítással rögzítse.
- Oldja ki a kézi szórópisztoly karját.
- Húzza meg a kart, a készülék bekapcsol.

Megjegyzés: Ha a kart ismét elengedi, akkor a készülék ismét lekapcsol. A magasnyomás megmarad a rendszerben.

Munkavégzés tisztítószerral

⚠ Balesetveszély

Nem megfelelő tisztítószert vagy vegyszert használata befolyással lehet a készülék biztonságára.

Az adott tisztítási feladathoz kizárólag KÄRCHER tisztító- és ápolószereket használjon, mivel ezeket speciálisan az Ön készülékével történő használatra fejlesztették ki. Más tisztító- és ápolószerek gyorsabb kopáshoz, és a garancia érvényességének elvesztéséhez vezethetnek. Kérem, érdeklődjön a szakkereskedésben vagy kérjen tájékoztatást közvetlenül a KÄRCHER-től.

⚠ Balesetveszély

A nem megfelelő tisztítószert használata súlyos sérüléseket vagy mérgezéseket okozhat.

Tisztítószert használata esetén figyelembe kell venni a tisztítószert gyártójának biztonsági adatlapját, különös tekintettel a személyes védelmi felszerelésre vonatkozó utasításokra.

Ábra

- A tisztítószert szívócsövet a kívánt hosszúságban ki kell húzni a burkolatból.
- A tisztítószert szívócsövet lógassa be egy tisztítószertartalmú tartályba.
- Használja a nyomásszabályozós sugárcsövet (Vario Power).
- Állítsa a sugárcsövet a „Mix“ állásba.
Megjegyzés: Ezáltal az üzem alatt a tisztítószertartályt a víz-sugárhoz keveri.

Javasolt tisztítási módszer

- Takarékosan permetezze fel a tisztítószert a száraz felületre és hagyja hatni (ne hagyja megszáradni).
- A feloldott szennyeződést magasnyomású sugárral mossa le.

A használat megszakítása

- Engedje el a kézi szórópisztoly karját.
- A kézi szórópisztoly karját lezárni.
- Hosszabb munkaszünetekben (5 percen túl) továbbá kapcsolja ki a készüléket „0/OFF“.

Használat befejezése

⚠ Vigyázat

A magasnyomású tömlőt csak akkor válaszsa le a kézi szórópisztolyról vagy a készülékről, ha már nincs nyomás a rendszerben.

Figyelem

A bevezető- vagy a magasnyomású tömlő leválasztásánál az üzem után meleg víz léphet ki a csatlakozásokból.

- Tisztítószertes munkavégzés után: Működtesse a készüléket kb. 1 percig, hogy tisztára öblítse.
- Engedje el a kézi szórópisztoly karját.

- A készüléket kikapcsolni "0/OFF" .
- Zárja el a vízcsapot.
- Nyomja a kézi szórópisztoly karját, hogy a rendszerben még meglevő nyomást kiengedje.
- A kézi szórópisztoly karját lezárni.
- Húzza ki a hálózati csatlakozót az aljzataból.
- Válassza le a készüléket vízellátásról.

Szállítás

⚠ Vigyázat

A készülék szállítása közbeni balesetek vagy sérülések elkerülése érdekében figyelembe kell venni a készülék súlyát (lásd a műszaki adatokat).

Szállítás kézzel

Ábra

- A készüléket a hordófogantyúnál megemelni és vinni.

Ábra

- A szállítófogantyút addig húzza ki, amíg hallhatóan bekattan.
- A készüléket a szállítófogantyúnál húzza.

Szállítás járműben

- A készüléket elcsúszás és borulás ellen biztosítani kell.

Tárolás

⚠ Vigyázat

A balesetek vagy sérülések elkerülése érdekében a tároló hely kiválasztásánál figyelembe kell venni a készülék súlyát (lásd a műszaki adatokat).

A készülék tárolása

Hosszabb tárolás előtt, ill. tél idején vegye figyelembe az "Ápolás" fejezet utasításait is.

- A készüléket sík területen állítsa le.
- Nyomja meg a leválasztó gombot a kézi szórópisztolyon és válassza le a magasnyomású tömlőt a kézi szórópisztolyról.
- A magasnyomású tömlő gyorscsatlakozó házat nyomja a nyíl irányába, és húzza ki a magasnyomású tömlőt.

Ábra

- A hálózati csatlakozóvezetékét, a magasnyomású tömlőt és a tartozékokat tárolja a készüléken.

Fagyás elleni védelem

Figyelem

A nem teljesen kiürített készüléket vagy tartozékokat a fagy megrongálhatja. A készüléket és a tartozékokat teljesen ürítse ki és óvja a fagytól.

Károk elkerülése érdekében:

- A készülékből teljesen ürítse ki a vizet: A készüléket magasnyomású tömlő és vízellátás csatlakoztatása nélkül kapcsolja be (max. 1 perc) és várjon, amíg nem jön ki víz a magasnyomású csatlakozóból. A készüléket kikapcsolni.
- A készüléket az össze tartozékkal együtt fagymentes helyen tárolja.

Ápolás és karbantartás

⚠ Balesetveszély

Áramütés veszélye. Minden ápolási és karbantartási munka előtt kapcsolja ki a készüléket és húzza ki a hálózati csatlakozót.

Ápolás

Hosszabb tárolás előtt, pl. télen

- Húzza le a szűrőt a tisztítószert szívócsőről és folyóvíz alatt tisztítsa meg.
- A vízcsatlakozóban található szűrőszitát húzza ki laposfogóval és tisztítsa meg folyó víz alatt.

Karbantartás

A készülék nem igényel karbantartást.

Segítség üzemzavar esetén

A kisebb meghibásodásokat a következő táblázat segítségével Ön is megszüntetheti.

Kétség esetén kérjük, forduljon jogosult ügyfélszolgálatához.

⚠ Balesetveszély

Áramütés veszélye. Minden ápolási és karbantartási munka előtt kapcsolja ki a készüléket és húzza ki a hálózati csatlakozót. Az elektromos alkatrészeken történő javítási munkákat vagy munkákat csak jóváhagyott szerviz szolgáltatnak szabad elvégeznie.

A készülék nem megy

- Húzza meg a kézi szórópisztoly karját, a készülék bekapcsol.
- Ellenőrizze, hogy a feszültség adata a típustáblán megegyezik-e az áramforrás feszültségével.
- Vizsgálja meg a hálózati csatlakozóvezetékét esetleges sérülésekre.

A készülék nem indul, a motor zúg

Feszültséges és gyenge áram hálózat vagy hosszabbító kábel használata miatt.

- Bekapcsoláskor először a kézi szórópisztoly karját húzza meg, azután állítsa a készülékkapcsolót „I/ON” -ra.

A készülék nem termel nyomást

- Ellenőrizze a sugárcső beállítását.
- Ellenőrizze a vízellátás megfelelő szállítási mennyiségét.
- A vízcsatlakozóban található szűrőszitát húzza ki laposfogóval és tisztítsa meg folyó víz alatt.
- A készülék légtelenítése: Készüléket magasnyomású tömlő csatlakoztatása nélkül bekapcsolni, és várni (max. 2 percig), amíg a víz buborékmentesen jön ki a magasnyomású csatlakozásból. Kapcsolja ki a készüléket, és kösse vissza a magasnyomású tömlőt.

Erős nyomásingadozások

- Magasnyomású fúvóka tisztítása: A szennyeződéseket a szórófej furatból egy tű segítségével távolítsa el és vízzel előrefelé öblítse ki.
- Ellenőrizze a vízellátás mennyiségét.

A készülék szivárog

- A készülék kismértékű szivárgása műszaki okok miatt lehetséges. Erős szivárgás esetén hívja a jóváhagyott szerviz szolgáltatást.

Nem szívja fel a tisztítószer

- Használja a nyomásszabályozós sugárcsövet (Vario Power). Állítsa a sugárcsövet a „Mix” állásba.
- Tisztítsa ki a tisztítószer szívócső szűrőjét.
- Ellenőrizze, hogy a tisztítószer szívócső nem törik-e meg valahol.

Tartozékok és alkatrészek

Különleges tartozékok

Az extra tartozékok további felhasználási lehetőséget biztosítanak a készülékhez. Erre vonatkozólag részletes információkat a KÄRCHER-kereskedőknél kaphat.

Alkatrészek

Kizárólag eredeti KÄRCHER alkatrészeket használjon. Ezen Gépkönyv végén található a pótalkatrészek rövid áttekintését.

Garancia

Minden országban az illetékes forgalmazónk által kiadott garancia feltételek érvényesek. Az esetleges üzemzavarokat az Ön készülékén a garancia lejártáig költségmentesen elhárítjuk, amennyiben anyag- vagy gyártási hiba az oka. Garanciális esetben kérjük, forduljon a vásárlást igazoló bizonylattal kereskedőjéhez vagy a legközelebbi hivatalos szakszervizhez.

A címetek a következő helyen találja:

www.kaercher.com/dealersearch

Műszaki adatok

	K 3.200	K 4.200	K 5.200	
Elektromos csatlakozás				
Feszültség		230 1~50		V Hz
Csatlakozási teljesítmény	1,7	1,9	2,1	kW
Védelmi fokozat		IP X5		
Védelmi osztály		I		
Hálózati biztosító (lomha)		10		A
Vízcsatlakozó				
Hozzáfolyási nyomás (max.)		0,8		MPa
Hozzáfolyási hőmérséklet (max.)		40		°C
Hozzáfolyási mennyiség (min.)		10		l/perc
Max. felszívási magasság		0,5		m
Teljesítményre vonatkozó adatok				
Üzemi nyomás	11	12	12,5	MPa
Max. megengedett nyomás	12	13	14	MPa
Szállított mennyiség, víz	6,3	6,7	7,5	l/perc
Maximális szállítási mennyiség	7,0	7,3	7,7	l/perc
Szállított mennyiség, tisztítószert	0,3	0,3	0,3	l/perc
A kézi szórópisztoly viszalökő erőhatása	13	15	17	N
Méreték és súly				
Hossz		516		mm
Szélesség		295		mm
Magasság		282		mm
Súly, üzemből a tartozékkal	12,2	12,7	13,1	kg
Az EN 60335-2-79 szerint megállapított értékek				
Kéz-kar vibrációs kibocsátási érték		< 2,5		m/s ²
Bizonytalanság K		0,3		m/s ²
Hangnyomás szint L _{PA}	75	75	77	dB(A)
Bizonytalanság K _{PA}	3	3	3	dB(A)
Hangnyomás szint L _{WA} + bizonytalanság K _{WA}	91	91	92	dB(A)

Műszaki változtatások joga fenntartva.

EK konformitási nyilatkozat

Ezennel tanúsítjuk, hogy az alábbiakban megnevezett gép tervezése és építési módja alapján az általunk forgalomba hozott kivitelben megfelel az EK irányelvek vonatkozó, alapvető biztonsági és egészségügyi követelményeinek. A gép jóváhagyásunk nélkül történő módosítása esetén ez a nyilatkozat elveszti érvényességét. A készülék megfelel az EU-ban és Magyarországon (HU) harmonizált szabványoknak.

Termék: Nagynyomású tisztító

Típus: 1.630-xxx, 1.637-xxx

Vonatkozó európai közösségi irányelvek:

2000/14/EK

2004/108/EK

2006/42/EK (+2009/127/EK)

2011/65/EU

Alkalmazott harmonizált szabványok:

EN 50581

EN 55014-1: 2006+A1: 2009+A2: 2011

EN 55014-2: 1997+A1: 2001+A2: 2008

EN 60335-1

EN 60335-2-79

EN 61000-3-2: 2006+A1: 2009+A2: 2009

EN 61000-3-3: 2008

EN 62233: 2008

Követett megfelelés megállapítási eljárás:

2000/14/EK: V. függelék

Hangteljesítményszint dB(A)

	K 3.200	K 4.200	K 5.200
Mért:	87	87	88
Garantált:	91	91	92

Alulírottak az ügyvezetés megbízásából és felhatalmazásával lépnek fel.

H. Jenner
CEO

S. Reiser
Head of Approval

A dokumentációért felelős személy:

S. Reiser

Alfred Kärcher GmbH & Co. KG

Alfred-Kärcher-Str. 28 - 40

71364 Winnenden (Germany)

Tel.: +49 7195 14-0

Fax: +49 7195 14-2212

Winnenden, 2014/02/01

Vážený zákazníku,



Před prvním použitím svého zařízení si přečtěte tento původní návod k používání, řiďte se jím a uložte jej pro pozdější použití nebo pro dalšího majitele.

Obsah

Obsah dodávky	CS . . . 5
Používání v souladu s určením	CS . . . 5
Ochrana životního prostředí	CS . . . 5
Bezpečnost	CS . . . 6
Popis zařízení	CS . . . 8
Před uvedením do provozu	CS . . . 9
Uvedení do provozu	CS . . . 9
Provoz	CS . . 10
Převaha	CS . . 11
Ukládání	CS . . 11
Ošetřování a údržba	CS . . 11
Pomoc při poruchách	CS . . 11
Příslušenství a náhradní díly	CS . . 12
Záruka	CS . . 12
Technické údaje	CS . . 13
Prohlášení o shodě pro ES	CS . . 13

Obsah dodávky

Obsah dodávky je zobrazen na obale vašeho zařízení. Během vybalování zkontrolujte, zda je dodávka kompletní. Pokud chybí části příslušenství nebo bylo transportem poškozeno, obraťte se na váš prodejce.

Používání v souladu s určením

Tento vysokotlaký čistič použijte výhradně v domácnosti.

- na čištění strojů, vozidel, budov, náradí, fasád, teras, zahradního náčiní apod. vysokotlakým paprskem vody (dle potřeby použijte čisticí prostředky).
- pouze příslušenství, náhradní díly a čisticí prostředky schválené firmou KÄRCHER. Při používání čisticích prostředků se řiďte pokyny na nich uvedeny.

Ochrana životního prostředí



Obalové materiály jsou recyklovatelné. Obal nezhazujte do domácího odpadu, nýbrž jej odevzdejte k opětovnému využití.



Přístroj je vyroben z hodnotných recyklovatelných materiálů, které se dají dobře znovu využít. Likvidujte proto staré přístroje ve sběrnách k tomuto účelu určených.



Odběr vody z veřejných vodních zdrojů není v některých zemích dovoleno.



Práce s čisticím prostředkem se smí provádět pouze na nepropustných pracovních plochách s připojením ke kanalizaci. Nenechte proniknout čisticí prostředek do vodních toků nebo do země.



Čisticí práce, při kterých vzniká odpadová voda obsahující olej (např. při čištění motoru či podvozku automobilu), se smějí provádět výhradně na místech k tomu určených (myčky), disponujících odlučovačem oleje.

Informace o obsažených látkách (REACH)

Aktuální informace o obsažených látkách naleznete na adrese:

www.kaercher.com/REACH

Bezpečnost

Význam upozornění

⚠ **Nebezpečí!**

Upozornění na bezprostředně hrozící nebezpečí, které vede k těžkým fyzickým zraněním nebo k usmrcení.

⚠ **Upozornění**

Upozornění na potenciálně nebezpečnou situaci, která by mohla vést k těžkým fyzickým zraněním nebo usmrcení.

⚠ **Pozor**

Upozornění na případnou nebezpečnou situaci, která může vést k lehkým fyzickým zraněním.

Pozor

Upozornění na potenciálně nebezpečnou situaci, která může mít za následek poškození majetku.

Symbols na zařízení

Přístroj nesmí být připojen přímo k veřejné vodovodní síti.



- 1 Nebezpečí poškození! Přístroj smí být provozován pouze v horizontální poloze (v leže).
- 2 Vysokotlakým vodním páprskem se nesmí mířit na osoby, zvířata, elektrickou výstroj pod napětím ani na zařízení samotné.
- 3 Přístroj chraňte před mrazem.



Elektrické komponenty

⚠ **Nebezpečí!**

- Nikdy se nedotýkejte síťové zástrčky ani zásuvky vlhkými rukama.
- Před každým zahájením provozu zkontrolujte, zda nejsou síťový kabel a síťová zástrčka poškozeny. Poškozený síťový kabel nechte neprodleně vyměnit autorizovaným zákaznickým servisem/ odborným elektrikářem. Zařízení s poškozeným síťovým kabelem neuvádějte do provozu.

- Veškeré části přístroje, kterými je veden el. proud, musí být chráněny před střikající vodou.
- Síťová zástrčka a spojka prodlužovacího vedení musejí být vodotěsné a nesmějí ležet ve vodě. Spojka nesmí dále ležet na podlaze. Doporučujeme používat kabelové bubny, které zaručují, že se zásuvky nacházejí nejméně 60 mm nad zemí.
- Dbejte na to, aby nedošlo k porušení nebo poškození síťového či prodlužovacího kabelu následkem přejetí, skřípnutí, tahání nebo následkem podobných činností. Síťové vedení chraňte před žářem, olejem a ostrými hranami.

⚠ **Upozornění**

- Přístroj zapojte pouze k přípojkám se střídavým proudem. Napětí musí být shodné s údaji o napětí na typovém štítku přístroje.
- Přístroj smí být zapojen jen k takové el. přípojce, která byla zabudována odborným elektrikářem v souladu s normou IEC 60364.
- Nevhodná elektrická prodlužovací vedení mohou být nebezpečná. V otevřených prostorách používejte jen taková elektrická prodlužovací vedení, která jsou k tomuto účelu schválena a odpovídajícím způsobem označena a mají dostatečný průřez: 1 - 10 m: 1,5 mm²; 10 - 30 m: 2,5 mm²
- Prodlužovací vedení vždy kompletně odmotejte z kabelového bubnu.
- Z bezpečnostních důvodů zásadně doporučujeme provozovat zařízení přes ochranný spínač proti zbytkovému proudu (max. 30 mA).

Bezpečné zacházení

⚠ Nebezpečí!

- Důležité komponenty jako vysokotlaká hadice, ruční stříkácí pistole a bezpečnostní vybavení zkontrolujte před každým použitím, zda nejsou poškozené. Poškozené komponenty ihned vyměňte. Přístroj s poškozenými komponenty neuvádějte do provozu.
- Vysokotlakým vodním paprskem nikdy nemiřte na jiné osoby ani na sebe za účelem očištění oděvu či obuvi.
- Nikdy nestříkejte na předměty obsahující zdraví škodlivé látky (např. azbest).
- Pneumatiky automobilů/ventily pneumatik mohou být vysokotlakým paprskem poškozeny a prasknout. Prvním příznakem takového poškození je zbarvení pneumatiky. Poškozené pneumatiky/ventily pneumatik jsou životu nebezpečné. Při čištění dodržujte vzdálenost paprsku vody nejméně 30 cm!
- Balící fólie uchovávejte mimo dosah dětí, hrozí nebezpečí udušení!

⚠ Upozornění

- S přístrojem nesmí pracovat děti nebo osoby, které nebyly seznámeny s návodem k jeho použití.
- Toto zařízení není určeno k tomu, aby je používaly osoby s omezenými fyzickými, smyslovými nebo duševními schopnostmi nebo osoby zcela bez zkušeností a/nebo znalostí, ledaže by tak činily pod dohledem osoby pověřené zajištěním jejich bezpečnosti nebo poté, co od ní obdržely instruktaž, jak se zařízením zacházet a uvědomují si nebezpečích, která s používáním přístroje souvisí.
- Není dovoleno, aby si děti s přístrojem hrály.
- Na děti je třeba dohlížet, aby bylo zajištěno, že si se zařízením nebudou hrát.
- Uživatel musí přístroj používat dle určení. Při práci s přístrojem je uživatel povinen dbát místních podmínek a brát ohled na osoby nacházející se okolí.

- Vysokotlaké hadice, armatury a spojky jsou důležité pro bezpečnost přístroje. Používejte pouze vysokotlaké hadice, armatury a spojky doporučené výrobcem.
- Přístroj nepoužívejte, pokud se v dosahu nacházejí jiné osoby, které nemají ochranný oděv.
- Tento přístroj byl koncipován pro použití jen takových čisticích prostředků, které jsou dodávány, resp. doporučeny autorizovaným distributorem. Použití jiných čisticích prostředků či chemikálií by mohlo mít negativní vliv na bezpečnost přístroje.

⚠ Pozor

- Při delších pracovních přestávkách vypněte stroj hlavním vypínačem / vypínačem na přístroji nebo odpojte síťovou zástrčku.
- Při čištění lakovaných povrchů dodržujte minimální vzdálenost 30 cm, abyste zabránili poškození plochy.
- Nikdy přístroj nenechávejte bez dozoru, je-li v provozu.
- Zařízení neprovozujte při teplotách po 0 °C.

Jiná nebezpečí

⚠ Nebezpečí!

- K postřiku nepoužívejte hořlavé tekutiny.
- Nikdy nenasávejte kapaliny obsahující rozpouštědla nebo neředěné kyseliny a rozpouštědla! To jsou také např. benzín, ředidla na barvy nebo topný olej. Postříková mlha je vysoce vznětlivá, výbušná a jedovatá. Nepoužívejte aceton, neředěné kyseliny a rozpouštědla, protože mohou poškodit materiál, z něhož je přístroj vyroben.
- Provoz v prostředí s nebezpečím výbuchu je zakázáno.
- Používáte-li přístroj v nebezpečných prostorách (např. čerpací stanice), je nezbytné dodržovat příslušné bezpečnostní předpisy.

Osobní ochranné prostředky

Za účelem ochrany před odstříkující vodou či nečistotami noste při práci s čističem ochranný oděv a ochranné brýle.

Stabilita

⚠ Pozor

Před všemi činnostmi na nebo s přístrojem zajistěte stabilitu přístroje, aby bylo zabráněno poraněním nebo poškozením následkem překlopení přístroje.

➔ Stabilita přístroje je zajištěna, pokud přístroj stojí na rovné ploše.

Bezpečnostní prvky

⚠ Pozor

Bezpečnostní zařízení slouží k ochraně uživatele a nesmějí být měněny či obcházeny.

Přístrojový spínač

Vypínač na zařízení zabraňuje zařízení v nahodilému provozu.

Zajištění ruční stříkací pistole

Pojistné ústrojí blokuje páčku ruční stříkací pistole a brání nahodilému spuštění zařízení.

Přepadový ventil s tlakovým spínačem

Přepadový ventil brání překročení přípustného pracovního tlaku.

Uvolněním páčky na ruční stříkací pistolí vypne tlakový spínač čerpadlo a vysokotlaký vodní paprsek se přeruší. Přitažením páčky se čerpadlo opět zapne.

Popis zařízení

V provozní příručce je popsáno maximální vybavení. V závislosti na modelu se liší obsah dodávky (viz obal).

Ilustrace najdete na rozkládací stránce!



- 1 Uložení pro příslušenství
- 2 Převrácení držadlo, vytažitelná
- 3 Rychlopřípojka pro vysokotlakou hadici
- 4 Vypínač na přístroji "0/OFF" / "I/ON"
- 5 Síťové napájecí vedení se zástrčkou
- 6 Držadlo
- 7 Převrácení kolo
- 8 Vodní přípojka s integrovaným sítkem
- 9 Spojovací element pro přívod vody
- 10 Sací hadice na čisticí prostředek (s filtrem)
- 11 Ruční stříkací pistole
- 12 Zajištění ruční stříkací pistole
- 13 Vysokotlaká hadice
- 14 Tlačítko k oddělení vysokotlaké hadice od ruční stříkací pistole
- 15 Používejte ocelovou trubku s regulací tlaku (Vario Power)
Pro obvyklé čištění. Pracovní tlak lze nastavit stupňovitě mezi „Min“ a „Max“. V poloze "Mix" je možné provádět přídavné dávkování čisticího prostředku. Chcete-li nastavit pracovní tlak, povolte páčku na ruční stříkací pistolí a stříkací trubku natočte do požadované polohy.
- 16 Vysokotlaká trubka s frézou na nečistoty
Pro těžká znečištění

*** Dodatečné příslušenství**

- 17 Mycí kartáč
Hodí se pro práci s čisticími prostředky.

**** Není součástí dodávky**

- 18 Přívodní hadice vody
Používejte vodní hadici vyztuženou tkaninou vybavenou obvyklou spojkou. Průměr alespoň 13 mm (1/2 palce); délka alespoň 7,5 m.

Před uvedením do provozu

Montáž příslušenství

Před uvedením do provozu namontujte díly volně přiložené k zařízení.

Ilustrace najdete na rozkládací stránce!



ilustrace

→ Spojku našroubujte na vodovodní přípojku zařízení.

ilustrace

→ Zasuňte vysokotlakou hadici do ruční stříkací pistole tak, aby slyšitelně zaskočila.

Upozornění: Dbejte na správné seřízení přípojovací matice.

→ Prověřte bezpečné spojení tahem za vysokotlakou hadici.

Přívod vody

Hodnoty připojení viz typový štítek, resp. Technické údaje.

Pozor

Nečistoty ve vodě mohou poškodit vysokotlaké čerpadlo a příslušenství. Na ochranu doporučujeme použití vodního filtru KÄRCHER (zvláštní příslušenství, obj. číslo 4.730-059).

Zásobování vodou z přívodu vody

Dbejte pokynů příslušné místní organizace zajišťující zásobování vodou.

Upozornění

Podle platných předpisů nesmí být zařízení nikdy provozováno na vodovodní síti bez systémového oddělovače. Jedná se o vhodný systémový oddělovač firmy KÄRCHER nebo alternativně systémový oddělovač odpovídající normě EN 12729 typ BA.

Voda, která protekla systémovým děličem, již nesplňuje požadavky pro pitnou vodu.

Pozor

Systémový oddělovač připojujte vždy k přívodu vody nikoliv přímo k přístroji.

Nasávání vody z otevřených nádrží

Tento vysokotlaký čistič je díky sací hadici KÄRCHER se zpětným ventilem (zvláštní příslušenství obj. č. 4.440-238) vhodný k nasávání povrchové vody např. z kádí na dešťovou vodu nebo tůň apod. (ohledně max. sací výšky viz technická data).

→ Naplňte sací hadici vodou.

→ Sací hadici našroubujte na vodní přípojku přístroje a zavěste do vodního zdroje (např. kádě na dešťovou vodu).

Uvedení do provozu

Pozor

Chod nasucho po dobu delší než 2 minuty vede k poškození vysokotlakého čerpadla. Pokud přístroj během 2 minut nevytvoří tlak, vypněte jej a postupujte podle pokynů v kapitole „Nápověda při poruchách“.

ilustrace

→ Zasuňte vysokotlakou hadici do rychlopřípojky tak, aby slyšitelně zaskočila.

→ Nasadte hadici přívodu vody na spojku u vodovodní přípojky.

Upozornění: Přívodní hadice není součástí dodávky.

→ Vodní hadici připojte k vodovodní síti.

→ Zcela otevřete vodovodní kohoutek.

→ Zapojte síťovou zástrčku do zásuvky.

→ Zapněte přístroj "I/ON".

ilustrace

→ Odjistěte páčku na stříkací pistoli.

→ Zatáhněte za páčku, zařízení se zapne. Nechte běžet přístroj tak dlouho (max. 2 minuty), až s ruční stříkací pistole vychází voda bez bublinek.

→ Uvolněte stisk páčky na stříkací pistoli.

Upozornění: Jestliže se páčka znovu uvolní, zařízení se znovu vypne. Vysoký tlak zůstává v systému zachován.

ilustrace

→ Zajistěte páčku stříkací pistole.

Provoz

⚠ **Nebezpečí!**

Vodní paprsek vycházející z vysokotlaké trysky působí na ruční stříkací pistolí reaktivní silou. Zajměte stabilní postoj a pevně uchopte ruční stříkací pistolí a stříkací trubku.

⚠ **Nebezpečí!**

Paprsek vysokého tlaku může být nebezpečný, je-li s ním zacházeno neodborným způsobem. Vysokotlakým vodním paprskem se nesmí mířit na osoby, zvířata, elektrickou výstroj pod napětím ani na zařízení samotné.

Pozor

Nebezpečí poškození! Přístroj smí být provozován pouze v horizontální poloze (v leže).

Pozor

Nečistěte pneumatiky, lak nebo citlivé povrchy jako dřevo pomocí frézy na nečistoty, hrozí poškození.

Pozor

Nebezpečí poškození laku.

Při práci s čistícím kartáček musí být kartáč zabaven nečistot nebo jiných částic.

ilustrace 

→ Stříkací trubku nasadte na stříkací pistolí a otočením o 90° ji zajistěte.

→ Odjistěte páčku na stříkací pistolí.

→ Zatáhněte za páčku, zařízení se zapne.

Upozornění: Jestliže se páčka znovu uvolní, zařízení se znovu vypne. Vysoký tlak zůstává v systému zachován.

Práce s čistícím prostředkem

⚠ **Nebezpečí!**

Použití nesprávných čistících prostředků nebo chemikálií by mohlo ohrozit bezpečnost přístroje.

Při realizaci chystané čistící úlohy používejte výhradně čistící a ošetřovací prostředky firmy KÄRCHER, neboť byly vyvinuty speciálně k použití s Vaším zařízením. Použití jiných čistících a ošetřovacích prostředků může vést k rychlému opotřebení a zániku záručních nároků. Dejte si poradit ve specializovaném obchodě nebo si vyžádejte informace přímo u firmy KÄRCHER.

⚠ **Nebezpečí!**

Nesprávné použití čistících prostředků může mít za následek vážná zranění nebo otravy.

Používáte-li čistící prostředky musíte dodržovat bezpečnostní list výrobce čistícího prostředku, zejména upozornění na osobním ochranném vybavení.

ilustrace 

→ Vytáhněte sací hadici na čistící prostředek v požadované délce z pouzdra.

→ Zavěste hadici na čistící prostředek do nádoby s roztokem čistícího prostředku.

→ Používejte ocelovou trubku s regulací tlaku (Vario Power).

→ Stříkací trubku natočte do polohy „Mix“. **Upozornění:** Tímto způsobem se roztok čistícího prostředku za provozu přimíchává k vodnímu paprsku.

Doporučovaná metoda čištění

→ Čistící prostředek úsporně nastříkejte na suchý povrch a nechte působit (ne však zaschnout).

→ Uvolněnou nečistotu opláchněte paprskem vysokého tlaku.

Přerušení provozu

→ Uvolněte stisk páčky na stříkací pistolí.

→ Zajistěte páčku stříkací pistolí.

→ Při delších přestávkách v práci (přes 5 minut) přístroj ještě vypněte vypínačem „0/OFF“.

Ukončení provozu

⚠ **Pozor**

Vysokotlakou hadici odpojte od ruční stříkací pistolí nebo od zařízení pouze, pokud v systému není tlak.

Pozor

Při oddělování přívodní nebo vysokotlaké hadice může po provozu z přípojek vytékat teplá voda.

→ Po práci s čistícím prostředkem: Nechte přístroj na dobu 1 minuty zapnutý, aby mohlo dojít k vypláchnutí.

→ Uvolněte stisk páčky na stříkací pistolí.

→ Zařízení vypněte „0/OFF“.

→ Zavěte vodovodní kohoutek.

- Stiskněte páčku na stříkací pistoli za účelem odstranění zbylého tlaku ze systému.
- Zajistěte páčku stříkací pistole.
- Vytáhněte zástrčku ze sítě.
- Odpojte zařízení od přívodu vody.

Přeprava

⚠ **Pozor**

Aby bylo zabráněno poraněním nebo nehodám při přepravě, berte ohled na hmotnost přístroje (viz. technické údaje).

Ruční přeprava

ilustrace 

- Zařízení zvedněte za držadlo a přenesete je.

ilustrace 

- Vysuňte madlo pro přenášení, je patrné zaklapnutí.
- Přístroj tahejte za přepravní úchyt.

Přeprava ve vozidle

- Zajistěte přístroj proti sklouznutí a převrácení.

Ukládání

⚠ **Pozor**

Aby bylo zabráněno poraněním nebo nehodám, zohledněte při výběru místa uskladnění hmotnost přístroje (viz. technické údaje).

Uložení přístroje

Před dlouhodobým uskladněním, např. v zimě navíc dodržujte pokyny v kapitole Péče.

- Přístroj odstavte na rovné ploše.
- Stiskněte tlačítko pro odpojení na ruční stříkací pistoli a odpojte vysokotlakou hadici od ruční stříkací pistole.
- Kryt rychlopřipojky pro vysokotlakou hadici tlačte ve směru šipky a vysokotlakou hadici vytáhněte.

ilustrace 

- Síťové napájecí vedení, vysokotlakou hadici a příslušenství uložte na zařízení.

Ochrana proti zamrznutí

Pozor

Ne zcela vyprázdňené přístroje a příslušenství mohou být znehodnoceny mrazem. Zcela vyprázdňuje přístroj a příslušenství a chraňte je před mrazem.

Aby nedošlo ke škodám:

- Ze zařízení vypustte veškerou vodu: zařízení zapněte bez připojené vysokotlaké hadice a bez připojeného přívodu vody (na max. 1 minutu) a počkejte, dokud z vysokotlakého připoje nepřestane vytékat voda. Zařízení vypněte.
- Zařízení s úplným příslušenstvím ukládejte na místo chráněné před mrazem.

Ošetřování a údržba

⚠ **Nebezpečí!**

Nebezpečí zasažení elektrickým proudem. Než začnete provádět jakékoliv ošetřování nebo údržbu, přístroj vypněte a vytáhněte síťovou zástrčku.

Péče

Před uskladněním na delší dobu, např. na zimu:

- Sejměte filtr ze sací hadice na čisticí prostředky a opláchněte jej pod tekoucí vodou.
- Síto ve vodní přípojce vyjměte plochými kleštěmi a vyčistěte je pod tekoucí vodou.

Údržba

Zařízení je bezúdržbové.

Pomoc při poruchách

Drobné poruchy můžete odstranit sami s pomocí následujících údajů.

V případě nejistoty se laskavě obraťte na autorizovaný zákaznický servis.

⚠ **Nebezpečí!**

Nebezpečí zasažení elektrickým proudem. Než začnete provádět jakékoliv ošetřování nebo údržbu, přístroj vypněte a vytáhněte síťovou zástrčku.

Veškeré opravářské a jiné práce na elektrických komponentech přístroje smí provádět pouze autorizovaný zákaznický servis.

Přístroj neběží

- Zatáhněte za páčku stříkací pistole, zařízení se zapne.
- Zkontrolujte, zda napětí uvedené na typovém štítku přístroje souhlasí s napětím zdroje elektrického proudu.
- Zkontrolujte, zda není síťové napájecí vedení poškozeno.

Zařízení se nerozbihá, motor hučí

Pokles napětí v důsledku slabé elektrické sítě nebo při použití prodlužovacího kabelu.

- Při zapínání nejprve přitáhněte páčku ruční stříkací pistole a teprve poté přepněte vypínač zařízení na "I/ON".

Zařízení nelze natlakovat

- Zkontrolujte nastavení stříkací trubky.
- Zkontrolujte, zda je u přívodu vody dostatečný průtok.
- Síto ve vodní přípojce vyjměte plochými kleštěmi a vyčistěte je pod tekoucí vodou.
- Zařízení odvzdušněte: Zařízení zapněte bez připojené vysokotlaké hadice a čekejte (max. 2 minuty), dokud z vysokotlaké přípojky nezačne vystupovat voda bez bublin. Zařízení vypněte a znovu připojte vysokotlakou hadici.

Silné kolísání tlaku

- Vyčistěte vysokotlakou trysku: Odstraňte jehlou nečistoty z otvoru trysky a zpředu ji propláchněte vodou.
- Zkontrolujte množství přiváděné vody.

Zařízení je netěsné

- Mírná netěsnost zařízení je podmíněna technicky. Při značné netěsnosti je třeba řešením pověřit autorizovaný zákaznický servis.

Čisticí prostředek není nasáván

- Používejte ocelovou trubku s regulací tlaku (Vario Power). Stříkací trubku natočte do polohy „Mix“.
- Filtr očistěte na sací hadici čisticího prostředku.
- Zkontrolujte, zda na sací hadici nejsou zlomy.

Příslušenství a náhradní díly

Zvláštní příslušenství

Zvláštní příslušenství rozšiřuje možnosti využití vysokotlakého čističe. Bližší informace obdržíte u Vašeho obchodníka s přístroji KÄRCHER.

Náhradní díly

Používejte výhradně originální náhradní díly firmy KÄRCHER. Přehled náhradních dílů najdete na konci tohoto provozního návodu.

Záruka

V každé zemi platí záruční podmínky vydané příslušnou distribuční společností. Případné poruchy zařízení odstraníme během záruční lhůty bezplatně, pokud byl jejich příčinou vadný materiál nebo výrobní závady. V případě uplatňování nároku na záruku se s dokladem o zakoupení obraťte na prodejce nebo na nejbližší oddělení služeb zákazníkům.

Adresy najdete zde:

www.kaercher.com/dealersearch

Technické údaje

	K 3.200	K 4.200	K 5.200	
Elektrické připojení				
Napětí		230 1~50		V Hz
Příkon	1,7	1,9	2,1	kW
Stupeň krytí	IP X5			
Ochranná třída	I			
Síťová pojistka (pomalá)	10			A
Přívod vody				
Přívodní tlak (max.)	0,8			MPa
Teplota přívodu (max.)	40			°C
Přiváděné množství (min.)	10			l/min
Max. sací výška	0,5			m
Výkonnostní parametry				
Pracovní tlak	11	12	12,5	MPa
Max. přípustný tlak	12	13	14	MPa
Čerpané množství vody	6,3	6,7	7,5	l/min
Maximální výkon čerpadla	7,0	7,3	7,7	l/min
Čerpané množství čistícího prostředku	0,3	0,3	0,3	l/min
Síla zpětného nárazu vysokotlaké pistole	13	15	17	N
Rozměry a hmotnost				
Délka	516			mm
Šířka	295			mm
Výška	282			mm
Hmotnost přístroje připraveného k provozu s příslušenstvím	12,2	12,7	13,1	kg
Zjištěné hodnoty dle EN 60335-2-79				
Hodnota vibrace ruka-paže	< 2,5			m/s ²
Kolísavost K	0,3			m/s ²
Hladina akustického tlaku L _{pA}	75 3	75 3	77 3	dB(A) dB(A)
Kolísavost K _{pA}				
Hladina akustického výkonu L _{WA} + Kolísavost K _{WA}	91	91	92	dB(A)

Technické změny jsou vyhrazeny.

Prohlášení o shodě pro ES

Tímto prohlašujeme, že níže označené stroje odpovídají jejich základní koncepci a konstrukčním provedením, stejně jako námi do provozu uvedenými konkrétními provedeními, příslušným zásadním požadavkům o bezpečnosti a ochraně zdraví směrnic ES. Při jakýchkoli na stroji provedených změnách, které nebyly námi od-souhlaseny, pozbývá toto prohlášení svou platnost.

Výrobek: Vysokotlaký čistič
Typ: 1.630-xxx, 1.637-xxx

Příslušné směrnice ES:

2000/14/ES
2004/108/ES
2006/42/ES (+2009/127/ES)
2011/65/EU

Použité harmonizační normy

EN 50581
EN 55014-1: 2006+A1: 2009+A2: 2011
EN 55014-2: 1997+A1: 2001+A2: 2008
EN 60335-1
EN 60335-2-79
EN 61000-3-2: 2006+A1: 2009+A2: 2009
EN 61000-3-3: 2008
EN 62233: 2008

Použitý postup posuzování shody:

2000/14/ES: Příloha V

Hladinu akustického dB(A)

	K 3.200	K 4.200	K 5.200
Namerenou:	87	87	88
Garantovanou:	91	91	92

Podepsaní jednájí v pověření a s plnou mocí jednateleství

H. Jenner
CEO

S. Reiser
Head of Approbation

Osoba zplnomocněná sestavením dokumentace:
S. Reiser

Alfred Kärcher GmbH & Co. KG
Alfred-Kärcher-Str. 28 - 40
71364 Winnenden (Germany)
Tel.: +49 7195 14-0
Fax: +49 7195 14-2212
Winnenden, 2014/02/01

Spoštovani kupec.



Pred prvo uporabo Vaše naprave preberite to originalno navodilo za uporabo, ravnajte se po njem in shranite ga za morebitno kasnejšo uporabo ali za naslednjega lastnika.

Vsebinsko kazalo

Dobavni obseg	SL . . . 5
Namenska uporaba	SL . . . 5
Varstvo okolja	SL . . . 5
Varnost	SL . . . 5
Opis naprave	SL . . . 8
Pred zagonom	SL . . . 8
Zagon	SL . . . 9
Obratovanje	SL . . . 9
Transport	SL . . 10
Skladiščenje	SL . . 10
Nega in vzdrževanje	SL . . 11
Pomoč pri motnjah	SL . . 11
Pribor in nadomestni deli	SL . . 12
Garancija	SL . . 12
Tehnični podatki	SL . . 12
ES-izjava o skladnosti	SL . . 13

Dobavni obseg

Obseg dobave Vaše naprave je prikazan na embalaži. Pri jemanju stroja iz embalaže preverite popolnost vsebine.

Pri manjkajočem priboru ali transportnih škodah obvestite Vašega prodajalca.

Namenska uporaba

Ta visokotlačni čistilnik uporabljajte izključno za privatno gospodinjstvo:

- za čiščenje strojev, vozil, zgradb, orodja, fasad, teras, vrtnega orodja itd. z visokotlačnim vodnim curkom (po potrebi z dodatkom čistilnih sredstev).
- z deli pribora, nadomestnimi deli in čistilnimi sredstvi, ki jih dopušča podjetje KÄRCHER. Upoštevajte navodila, ki so priložena čistilnim sredstvom.

Varstvo okolja



Embalažo je mogoče reciklirati. Prosimo, da embalaže ne odlagate med gospodinjski odpad, pač pa jo oddajte v ponovno predelavo.



Stare naprave vsebujejo pomembne materiale, ki so namenjeni za nadaljnjo predelavo. Zato stare naprave zavrzite s pomočjo ustreznih zbiralnih sistemov.



Odvzem vode iz javnih voda v nekaterih državah ni dovoljen.



Dela s čistili se smejo izvajati le na delovnih površinah, ki so neprepustne za tekočine, in imajo priključek na kanalizacijo za umazano vodo. Ne pustite, da čistilo prodre v vodotoke ali zemljo.



Čistilna dela, pri katerih nastajajo odpadne vode, ki vsebujejo olje, npr. pranje motorjev ali podvozja, se smejo izvajati le v pralnicah z ločevalniki olj.

Opozorila k sestavinam (REACH)

Aktualne informacije o sestavinah najdete na:

www.kaercher.com/REACH

Varnost

Pomen opozoril

Nevarnost

Opozorilo na neposredno nevarnost, ki vodi do težkih telesnih poškodb ali smrti.

Opozorilo

Opozorilo na možno nevarno situacijo, ki lahko vodi do težkih telesnih poškodb ali smrti.

Pozor

Opozorilo na možno nevarno situacijo, ki lahko vodi do lažjih poškodb.

Pozor

Opozorilo na možno nevarno situacijo, ki lahko vodi do premoženjskih škod.

Simboli na napravi

Naprave se ne sme priključiti neposredno na javno omrežje pitne vode.



- 1 Nevarnost poškodb! Naprava se sme uporabljati le v ležečem položaju (horizontalno).
- 2 Visokotlačnega curka ne usmerjajte v osebe, živali, aktivno električno opremo ali na samo napravo.
- 3 Napravo zaščitite pred zmrzaljo.



Električni sestavni deli

⚠ Nevarnost

- Električnega vtiča in vtičnice nikoli ne prijemajte z vlažnimi rokami.
- Pred vsako uporabo preverite električni priključni kabel z električnim vtičem glede poškodb. Poškodovani električni priključni kabel mora pooblaščen servisna služba / električar nemudoma zamenjati. Ne uporabljajte naprave s poškodovanim električnim priključnim kablom.
- Vsi deli v delovnem območju, ki so pod napetostjo, morajo biti zaščiteni pred vodnim curkom.
- Električni vtiči in spojke podaljševalnega kabla morajo biti vodotesni in ne smejo ležati v vodi. Spojka nadalje ne sme ležati na tleh. Priporoča se, da uporabljate bobne za kable, ki zagotavljajo, da se vtičnice nahajajo najmanj 60 mm nad tlemi.
- Pazite na to, da električnega priključnega kabla ali podaljševalnega kabla ne poškodujete s prevoženjem, stisnjenjem, vlečenjem ali podobnim. Električne kable zaščitite pred vročino, oljem in ostrimi robovi.

⚠ Opozorilo

- Napravo priključite le na izmenični tok. Napetost se mora ujemati s tipsko ploščico naprave.

- Napravo se sme priključiti le na električni priključek, ki ga je elektro inštalater izvedel v skladu z IEC 60364.
- Neustrezni električni podaljševalni kabli so lahko nevarni. Na prostem uporabljajte le atestirane in ustrezno označene električne podaljševalne kable z zadostnim presekom kabla:
1 - 10 m: 1,5 mm²; 10 - 30 m: 2,5 mm²
- Podaljševalni kabel vedno popolnoma odvijte z bobna za kabel.
- Iz varnostnih razlogov načeloma priporočamo, da napravo uporabljate preko zaščitnega tokovnega stikala (max. 30 mA).

Varno ravnanje

⚠ Nevarnost

- Pred vsako uporabo preverite pomembne sestavne dele, kot so visokotlačna gibka cev, ročna pršilna pištola in varnostne naprave, glede poškodb. Poškodovane sestavne dele nemudoma zamenjajte. Ne uporabljajte naprave s poškodovanimi sestavnimi deli.
- Visokotlačnega curka ne usmerjajte na druge osebe ali sebe, da bi očistili oblačila ali obutev.
- Ne škropite predmetov, ki vsebujejo zdravju škodljive snovi (npr. azbest).
- Pnevmatike vozila/ventili pnevmatik se lahko zaradi visokotlačnega curka poškodujejo in počijo. Prvi znak za to je obarvanje pnevmatike. Poškodovane pnevmatike vozila/ventili pnevmatik so življenjsko nevarne. Pri čiščenju upoštevajte razdaljo curka najmanj 30 cm!
- Pakirne folije hranite proč od otrok, obstaja nevarnost zadušitve!

⚠ Opozorilo

- S strojem ne smejo delati otroci, mladoletne ali neusposobljene osebe.
- Ta naprava ni namenjena uporabi oseb z omejenimi fizičnimi, senzoričnimi ali duševnimi sposobnostmi ali pomanjkljivimi izkušnjami in/ali pomanjkljivim znanjem, razen če jih nadzoruje oseba, pristojna za njihovo varnost, ali so od nje prejeli navodila, kako napravo upora-

bljati, ter so razumeli nevarnosti, ki iz tega izhajajo.

- Otroci se z napravo ne smejo igrati.
- Nadzorujte otroke, da zagotovite, da se z napravo ne igrajo.
- Uporabnik mora napravo uporabljati namensko. Upoštevati mora lokalne dano-sti in pri delu z napravo paziti na osebe v okolici.
- Visokotlačne gibke cevi, armature in spojke so pomembne za varnost naprave. Uporabljajte le visokotlačne gibke cevi, armature in spojke, ki jih priporoča proizvajalec.
- Ne uporabljajte naprave, če se v dosegu naprave nahajajo druge osebe, razen če le-te nosijo zaščitno obleko.
- Ta naprava je bila razvita za uporabo čistilnih sredstev, ki jih dostavlja ali priporoča proizvajalec. Uporaba drugih čistilnih sredstev ali kemikalij lahko ovira varnost stroja.

⚠ Pozor

- Pri daljših delovnih premorih napravo izklopite na glavnem stikalu / stikalu naprave ali izvlecite električni vtič.
- Pri čiščenju lakiranih površin upoštevajte razdaljo curkam najmanj 30 cm, da preprečite poškodbe
- Dokler naprava deluje, je nikoli ne puščajte brez nadzora.
- Naprave ne uporabljajte pri temperaturah pod 0 °C.

Druge nevarnosti

⚠ Nevarnost

- Ne razpršujte gorljivih tekočin.
- Nikoli ne sesajte tekočin, ki vsebujejo topila, ali nerazredčenih kislin in topil! Sem spadajo npr. bencin, razredčila ali kurilno olje. Razpršena meglica je visoko vnetljiva, eksplozivna in strupena. Ne uporabljajte acetona, nerazredčenih kislin in topil, ker le-ti uničujejo materiale, uporabljene na napravi.
- Uporaba v področjih, kjer obstaja nevarnost eksplozij, je prepovedana.

- Pri uporabi naprave v območjih nevarnosti (npr. bencinske črpalke) je treba upoštevati ustrezne varnostne predpise.

Osebna zaščitna oprema

Za zaščito pred brizganjem vode ali umazanije nosite primerno zaščitno obleko in zaščitne očale.

Stabilnost

⚠ Pozor

Pred vsemi aktivnostmi z ali na napravi zagotovite stabilnost, da preprečite nesreče ali poškodbe zaradi padca naprave.

- ➔ Stojna varnost naprave je zagotovljena, ko je naprava postavljena na ravni površini.

Varnostne naprave

⚠ Pozor

Varnostne naprave služijo za zaščito uporabnika in se jih ne sme spreminjati ali ignorirati.

Stikalo naprave

Stikalo naprave preprečuje nehoteno delovanje naprave.

Zapah ročne brizgalne pištole

Zapah zapira ročico ročne brizgalne pištole in preprečujejo nehoten vklop naprave.

Prelivni ventil s tlačnim stikalom

Prelivni ventil preprečuje prekoračitev dovoljenega delovnega tlaka.

Če ročico na ročni brizgalni pištoli spustite, tlačno stikalo izklopi črpalke, visokotlačni curek se ustavi. Če ročico povlečete, se črpalke ponovno vklopi.

Opis naprave

V tem navodilu za uporabo je opisana maksimalna oprema. Glede na model prihaja do razlik v obsegu dobave (glejte embalažo).

Slike glejte na razklopni strani!



- 1 Shranjevalo za pribor
- 2 Transportni ročaj, izvlečna
- 3 Hitri priključek za visokotlačno gibko cev
- 4 Stikalo naprave „0/OFF“ / „I/ON“
- 5 Omrežni priključni vodnik z omrežnim vtičem
- 6 Ročaj
- 7 Transportno kolo
- 8 Vodni priključek z vgrajenim sitom
- 9 Spojni del za priključek za vodo
- 10 Gibka sesalna cev za čistilno sredstvo (s filtrom)
- 11 Ročna brizgalna pištola
- 12 Zapah ročne brizgalne pištole
- 13 Visokotlačna cev
- 14 Tipka za ločitev visokotlačne gibke cevi od ročne brizgalne pištole
- 15 Brizgalna cev z reguliranjem tlaka (Vario Power)
Za običajne čistilne naloge. Delovni tlak se lahko zvezno regulira med "Min" in "Max". V položaju „Mix“ se lahko dodaja čistilno sredstvo.
Za nastavljanje delovnega tlaka spustite ročico ročne brizgalne pištole in brizgalno cev zavrtite na zeleni položaj.
- 16 Brizgalna cev s strgalom za umazanijo
Za trdovratno umazanijo

* Opcijski pribor

- 17 Krtača za pranje
Primerno za delo s čistilnimi sredstvi.

** Ni del dobavnega obsega

- 18 Dovodna cev za vodo.
Uporabljajte s platnom ojačano gibko vodno cev z običajnim priključkom. Premer najmanj 13 mm (1/2 cole); dolžina najmanj 7,5 m.

Pred zagonom

Montaža pribora

Pred zagonom montirajte napravi prosto priložene dele.

Slike glejte na razklopni strani!



Slika **A**

→ Priložen spojni del privijte na vodni priključek naprave.

Slika **B**

→ Vtaknite visokotlačno gibko cev v ročno brizgalno pištolo, dokler se slišno ne zaskoči.

Opozorilo: Pazite na pravilno usmerjenost priključne električne napeljave.

→ Preverite varno povezavo s potegom za visokotlačno cev.

Oskrba z vodo

Priključne vrednosti glejte na tipski tablici / v tehničnih podatkih.

Pozor

Nečistoče v vodi lahko poškodujejo visokotlačno črpalko in pribor. Za zaščito se priporoča uporaba vodnega filtra podjetja KÄRCHER (poseben pribor, naročniška številka 4.730-059).

Oskrba z vodo iz vodovoda

Upoštevajte predpise vodovodnega podjetja.

⚠ Opozorilo

V skladu z veljavnimi predpisi naprava ne sme nikoli delovati brez sistemskega ločilnika na omrežju pitne vode. Uporabiti je treba ustrezen sistemski ločilnik podjetja KÄRCHER ali alternativno sistemski ločilnik v skladu z EN 12729 tipa BA. Vodo, ki je tekla skozi sistemski ločevalnik, se ne smatra več kot pitno vodo.

Pozor

Sistemski ločevalnik vedno priključite na oskrbo z vodo, nikoli neposredno na napravo.

Sesanje vode iz odprtih posod

Ta visokotlačni čistilnik je s KÄRCHERjevo gibko sesalno cevjo s protipovratnim filtrom (posebni pribor, naroč. št. 4.440-238) primeren za sesanje površinske vode npr. iz sodov za deževnico ali ribnikov (za maksimalno višino črpanja glejte tehnične podatke).

- Gibko sesalno cev napolnite z vodo.
- Gibko sesalno cev privijte na vodni priključek naprave in obesite v vodni vir (na primer sod za deževnico).

Zagon

Pozor

Suhi tek, ki traja več kot 2 minuti, lahko vodi do poškodb visokotlačne črpalke. Če naprava v 2 minutah ne izgradi nobenega tlaka, napravo izklopite in postopajte v skladu z napotki v poglavju „Pomoč pri motnjah“.

Slika 

- Vtaknite visokotlačno gibko cev v hitri priključek, dokler se slišno ne zaskoči.
- Gibko cev za dotok vode natakните na spojko na vodnem priključku.
- Opozorilo:** Dovodna gibka cev ni vsebovana v obsegu dobave.
- Gibko vodno cev priključite na oskrbo z vodo.
- Vodno pipo popolnoma odprite.
- Omrežni vtič vtaknite v vtičnico.
- Vključite napravo "I/ON".

Slika 

- Deblokirajte ročico ročne brizgalne pištole.
- Potegnite ročico, naprava se vklopi. Pustite napravo, da teče (max. 2 minuti), dokler voda na ročni brizgalni pištoli ne izstopa brez mehurčkov.
- Spustite ročico ročne brizgalne pištole.
- Opozorilo:** Če se ročica ponovno spusti, se naprava ponovno izklopi. Visok tlak se v sistemu ohrani.

Slika 

- Zaprite ročico ročne brizgalne pištole.

Obratovanje

⚠ Nevarnost

Zaradi izstopajočega vodnega curka iz visokotlačne šobe deluje na ročno pršilno pištolo povratna sila. Poskrbite, da varno stojite, ročno pršilno pištolo in brizgalno cev trdno držite.

⚠ Nevarnost

Visokotlačni curki so lahko pri nestrokovni uporabi nevarni. Curka se ne sme usmerjati v osebe, živali, aktivno električno opremo ali na samo napravo.

Pozor

Nevarnost poškodb! Naprava se sme uporabljati le v ležečem položaju (horizontalno).

Pozor

Avtomobilskih gum, laka ali občutljivih površin kot je les ne čistite s strgalom za umazanijo, nevarnost poškodbe.

Pozor

Nevarnost poškodb laka
Pri delih s pralno krtačo mora biti le-ta brez umazanije ali drugih delcev.

Slika 

- Brizgalno cev vtaknite v ročno brizgalno pištolo in jo pritrdite z obračanjem za 90°.
- Deblokirajte ročico ročne brizgalne pištole.
- Potegnite ročico, naprava se vklopi.

Opozorilo: Če se ročica ponovno spusti, se naprava ponovno izklopi. Visok tlak se v sistemu ohrani.

Delo s čistilnimi sredstvi

⚠ Nevarnost

Uporaba napačnih čistilnih sredstev ali kemikalij lahko zmanjša varnost naprave. Za vsakokratno čistilno nalogo uporabljajte izključno čistilna in negovalna sredstva podjetja KÄRCHER, ker so bila le-ta razvita posebej za uporabo z Vašo napravo. Uporaba drugih čistilnih in negovalnih sredstev lahko vodi do hitrejšje obrabe in ugasnitve garancijskih zahtevkov. Prosimo, da se pozanimate v specializirani trgovini ali pa zahtevate informacije neposredno pri podjetju KÄRCHER.

⚠ Nevarnost

Napačna uporaba čistilnih sredstev lahko povzroči hude poškodbe ali zastрупitve. Pri uporabi čistilnih sredstev je treba upoštevati varnostni list proizvajalca čistilnega sredstva, še posebej napotke o osebni zaščitni opremi.

Slika 

- Gibko sesalno cev za čistilno sredstvo v zeleni dolžini izvlecite iz ohišja.
 - Gibko sesalno cev za čistilno sredstvo obesite v posodo z raztopino čistilnega sredstva.
 - Uporabite brizgalno cev z reguliranjem tlaka (Vario Power).
 - Brizgalno cev obrnite na položaj "Mix".
- Opozorilo:** S tem se pri obratovanju raztopina čistilnega sredstva primeša vodnemu curku.

Priporočljiva metoda čiščenja

- Čistilno sredstvo varčno razpršite po suhi površini in pustite, da učinkuje (vendar se ne sme posušiti).
- Raztopljeno umazanijo splaknite z visokotlačnim curkom.

Prekinitev obratovanja

- Spustite ročico ročne brizgalne pištole.
- Zaprite ročico ročne brizgalne pištole.
- Pri daljših delovnih premorih (več kot 5 minut) napravo dodatno izklopite „0/OFF“.

Zaključek obratovanja

⚠ Pozor

Visokotlačno gibko cev ločite z ročne pršilne pištole ali naprave le, če v sistemu ni tlaka.

Pozor

Ob ločitvi dovodne ali visokotlačne gibke cevi lahko po obratovanju iz priključkov izstopa topla voda.

- Po delu s čistilnimi sredstvi: Naprava naj za spiranje deluje približno 1 minuto.
- Spustite ročico ročne brizgalne pištole.
- Izklopite napravo "0/OFF".
- Zaprite pipo.
- Pritisnite ročico ročne brizgalne pištole, da iz sistema izpustite še obstoječi tlak.

- Zaprite ročico ročne brizgalne pištole.
- Izvlecite omrežni vtič iz vtičnice.
- Napravo ločite z oskrbe z vodo.

Transport

⚠ Pozor

Da preprečite nesreče ali poškodbe, pri transportu upoštevajte težo naprave (glejte tehnične podatke).

Ročni transport

Slika 

- Dvignite stroj s pomočjo nosilnega ročaja in ga nesite.

Slika 

- Izvlecite transportni ročaj, le-ta se slišno zaskoči.
- Napravo vlecite za transportni ročaj.

Transport v vozilih

- Napravo zavarujte proti zdrsu in prevrnitvi.

Skladiščenje

⚠ Pozor

Da preprečite nesreče ali poškodbe, pri izbiri kraja shranjevanja upoštevajte težo naprave (glejte tehnične podatke).

Shranjevanje naprave

Pred daljšim shranjevanjem, npr. v času zime, dodatno upoštevajte napotke v poglavju Nega.

- Postavite napravo na ravno površino.
- Pritisnite ločilno na ročni brizgalni pištoli in ločite visokotlačno gibko cev od ročne brizgalne pištole.
- Ohišje hitrega priključka za visokotlačno gibko cev pritisnite v smeri puščice in izvlecite visokotlačno gibko cev.

Slika 

- Omrežni priključni kabel, visokotlačno gibko cev in pribor pospravite na napravo.

Zaščita pred zamrznitvijo

Pozor

Zmrzal lahko uniči naprave in pribor, pri katerih voda ni bila popolnoma izpraznjena. Napravo in pribor popolnoma izpraznite in zaščitite pred zmrzaljo.

Da preprečite škode:

- Popolna izpraznitev vode iz naprave: Napravo vklopite brez priključene visokotlačne gibke cevi in brez priključene oskrbe z vodo (max. 1 min.) in počakajte, dokler iz visokotlačnega priključka ne izstopa več voda. Izklopite napravo.
- Napravo s celotnim priborom shranjujte v prostoru, varnem pred zmrzaljo.

Nega in vzdrževanje

⚠ Nevarnost

Nevarnost električnega udara. Pred vsemi negovalnimi in vzdrževalnimi deli izklopite napravo in izvlecite električni vtič.

Nega

Pred daljšim skladiščenjem, npr. pozimi:

- Filter izvlecite iz gibke sesalne cevi za čistilno sredstvo in ga očistite pod tekočo vodo.
- Sito v priključku za vodo izvlecite s ploščatimi kleščami in ga očistite pod tekočo vodo.

Vzdrževanje

Naprave ni treba vzdrževati.

Pomoč pri motnjah

Manjše motnje lahko odpravite sami s pomočjo naslednjega pregleda.

V primeru dvoma se obrnite pooblaščenim servisnim službi.

⚠ Nevarnost

Nevarnost električnega udara. Pred vsemi negovalnimi in vzdrževalnimi deli izklopite napravo in izvlecite električni vtič.

Popravila in dela na električnih sestavnih delih sme opravljati le pooblaščen servisna služba.

Naprava ne deluje

- Potegnite ročico ročne brizgalne pištole, naprava se vklopi.
- Preverite, ali na tipski tablici navedena napetost ustreza napetosti vira električnega toka.
- Omrežni priključni vodnik pregledajte glede poškodb.

Naprava se ne zažene, motor brenči

Padec napetosti zaradi šibkega električnega omrežja ali ob uporabi električnega podaljška.

- Ob vklopu najprej povlecite ročico ročne brizgalne pištole, nato stikalo naprave postavite na „I/ON“.

Naprava ne dosega zadostnega tlaka

- Preverite nastavitve na brizgalni cevi.
- Preverite zadostni pretok oskrbe z vodo.
- Sito v priključku za vodo izvlecite s ploščatimi kleščami in ga očistite pod tekočo vodo.
- Prezračite napravo: Napravo vklopite brez priključene visokotlačne gibke cevi in počakajte (največ 2 minuti), dokler voda na visokotlačnem priključku ne izstopa brez mehurčkov. Napravo izklopite in ponovno priključite visokotlačno cev.

Močna nihanja tlaka

- Čiščenje visokotlačne šobe: Iz šobne izvrtine z iglo odstranite umazanijo in jo od spredaj splaknite z vodo.
- Preverite količino dotoka vode.

Naprava je netesna

- Neznatna netesnost naprave je tehnično pogojena. Pri močnejši netesnosti se obrnite na pooblaščen servisno službo.

Čistilno sredstvo se ne vsesava

- Uporabite brizgalno cev z reguliranjem tlaka (Vario Power). Brizgalno cev obrnite na položaj "Mix".
- Očistite filter na gibki sesalni cevi za čistilno sredstvo.
- Preverite gibko sesalno cev za čistilno sredstvo glede pregibov.

Pribor in nadomestni deli

Poseben pribor

Posebni pribor razširja možnosti uporabe vašega stroja. Podrobnejše informacije o tem boste prejeli pri vašem prodajalcu KÄRCHER.

Nadomestni deli

Uporabljajte samo originalne KÄRCHER jeve nadomestne dele. Pregled nadomestnih delov boste našli na koncu tega navodila za uporabo.

Garancija

V vsaki državi veljajo garancijski pogoji, ki jih določa naše prodajno predstavništvo. Morebitne motnje na napravi, ki so posledica materialnih ali proizvodnih napak, v času garancije brezplačno odpravljamo. V primeru uveljavljanja garancije, se z originalnim računom obrnite na prodajalca oziroma najbližji uporabniški servis.

Naslove najdete na:

www.kaercher.com/dealersearch

Tehnični podatki

	K 3.200	K 4.200	K 5.200	
Električni priključek				
Napetost	230 1~50		V	Hz
Priključna moč	1,7	1,9	2,1	kW
Stopnja zaščite	IP X5			
Razred zaščite	I			
Omrežna varovalka (inertna)	10		A	
Vodni priključek				
Pritisk dotoka (maks.)	0,8		MPa	
Temperatura dotoka (maks.)	40		°C	
Količina dotoka (min.)	10		l/min	
Max. sesalna višina	0,5		m	
Podatki o zmogljivosti				
Delovni tlak	11	12	12,5	MPa
Maks. dovoljeni tlak	12	13	14	MPa
Črpalna količina, voda	6,3	6,7	7,5	l/min
Črpalna količina, maksimalna	7,0	7,3	7,7	l/min
Črpalna količina, čistilno sredstvo	0,3	0,3	0,3	l/min
Povratna sila ročne brizgalne pištole	13	15	17	N
Mere in teža				
Dolžina	516		mm	
Širina	295		mm	
Višina	282		mm	
Teža, pripravljeno za uporabo s priborom	12,2	12,7	13,1	kg
Ugotovljene vrednosti v skladu z EN 60335-2-79				
Vrednost vibracij dlana-roka	< 2,5		m/s ²	
Negotovost K	0,3		m/s ²	
Nivo hrupa L _{pA}	75	75	77	dB(A)
Negotovost K _{pA}	3	3	3	dB(A)
Nivo hrupa ob obremenitvi L _{WA} + negotovost K _{WA}	91	91	92	dB(A)

Pridržujemo si pravico do tehničnih sprememb.

ES-izjava o skladnosti

S to izjavo potrjujemo, da spodaj omenjeni stroj zaradi svoje zasnove in načina izdelave ustreza temeljnim varnostnim in zdravstvenim zahtevam EU-standardov. Ta izjava izgubi svojo veljavnost, če kdo napravo spremeni brez našega soglasja.

Proizvod: visokotlačni čistilec

Tip: 1.630-xxx, 1.637-xxx

Zadevne ES-direktive:

2000/14/ES

2004/108/ES

2006/42/ES (+2009/127/ES)

2011/65/EU

Uporabljene usklajene norme:

EN 50581

EN 55014-1: 2006+A1: 2009+A2: 2011

EN 55014-2: 1997+A1: 2001+A2: 2008

EN 60335-1

EN 60335-2-79

EN 61000-3-2: 2006+A1: 2009+A2: 2009

EN 61000-3-3: 2008

EN 62233: 2008

Postopek ocenjevanja skladnosti:

2000/14/ES: Priloga V

Raven zvočne moči dB(A)

	K 3.200	K 4.200	K 5.200
Izmerjeno:	87	87	88
Zajamčeno:	91	91	92

Podpisniki ravnajo po navodilih in s pooblastilom vodstva podjetja.

H. Jenner
CEO

S. Reiser
Head of Approbation

Pooblaščenec za dokumentacijo:

S. Reiser

Alfred Kärcher GmbH & Co. KG

Alfred-Kärcher-Str. 28 - 40

71364 Winnenden (Germany)

Tel.: +49 7195 14-0

Faks: +49 7195 14-2212

Winnenden, 2014/02/01

Szanowni Klienci!



Przed pierwszym użyciu urządzenia należy przeczytać oryginalną instrukcję obsługi, postępować według jej wskazań i zachować ją do późniejszego wykorzystania lub dla następnego użytkownika.

Spis treści

Zakres dostawy	PL . . . 5
Użytkowanie zgodne z przeznaczeniem	PL . . . 5
Ochrona środowiska	PL . . . 5
Bezpieczeństwo	PL . . . 6
Opis urządzenia	PL . . . 8
Przed pierwszym uruchomieniem	PL . . . 9
Uruchamianie	PL . . . 9
Działanie	PL . . 10
Transport	PL . . 11
Przechowywanie	PL . . 11
Czyszczenie i konserwacja	PL . . 12
Usuwanie usterek	PL . . 12
Wyposażenie dodatkowe i części zamienne	PL . . 13
Gwarancja	PL . . 13
Dane techniczne	PL . . 13
Deklaracja zgodności UE	PL . . 14

Zakres dostawy

Zakres dostawy urządzenia przedstawiony jest na opakowaniu. Podczas rozpakowywania urządzenia należy sprawdzić, czy w opakowaniu znajdują się wszystkie elementy.

W przypadku stwierdzenia braków w akcesoriach lub uszkodzeń przy transporcie należy zwrócić się do dystrybutora.

Użytkowanie zgodne z przeznaczeniem

Myjka wysokociśnieniowa przeznaczona jest wyłącznie do zastosowania w gospodarstwach domowych:

- do czyszczenia maszyn, pojazdów, budynków, narzędzi, fasad, tarasów, urządzeń ogrodowych itp. przy użyciu strumienia wody pod wysokim ciśnieniem (w razie potrzeby z dodatkiem środków czyszczących).
- w połączeniu z akcesoriami, częściami zamiennymi i środkami czyszczącymi dopuszczonymi przez firmę KÄRCHER. Przestrzegać wskazówek dotyczących do środków czyszczących.

Ochrona środowiska



Materiały użyte do opakowania nadają się do recyklingu. Opakowania nie należy wrzucać do zwykłych pojemników na śmieci, lecz do pojemników na surowce wtórne.



Zużyte urządzenia zawierają cenne surowce wtórne, które powinny być oddawane do utylizacji. Z tego powodu należy usuwać zużyte urządzenia za pośrednictwem odpowiednich systemów utylizacji.



Pobieranie wody z wód publicznych jest w niektórych krajach niedozwolone.



Prace przy użyciu środków czyszczących można wykonywać jedynie na szczelnych powierzchniach roboczych z przyłączeniem kanalizacji ściekowej. Nie pozwolić na przedostanie się środków czyszczących do ziemi ani do wód.



Czyszczenie, podczas którego powstają ścieki zawierające olej, np. mycie silnika lub podłogi samochodu, dozwolone jest tylko w myjniach wyposażonych w separator oleju.

Wskazówki dotyczące składników (REACH)

Aktualne informacje dotyczące składników znajdują się pod:

www.kaercher.com/REACH

Bezpieczeństwo

Znaczenie wskazówek

⚠ Niebezpieczeństwo

Wskazówka dot. bezpośredniego zagrożenia, prowadzącego do ciężkich obrażeń ciała lub do śmierci.

⚠ Ostrzeżenie

Wskazówka dot. możliwie niebezpiecznej sytuacji, mogącej prowadzić do ciężkich obrażeń ciała lub śmierci.

⚠ Uwaga

Wskazówka dot. możliwie niebezpiecznej sytuacji, która może prowadzić do lekkich zranień.

Uwaga

Wskazówka dot. możliwie niebezpiecznej sytuacji, która może prowadzić do szkód materialnych.

Symbole na urządzeniu

Urządzenia nie można podłączać bezpośrednio do sieci wodociągowej.



- 1 Niebezpieczeństwo uszkodzenia! Urządzenie można używać jedynie na leżąco (poziomo).
- 2 Nie wolno kierować strumienia wysokociśnieniowego na ludzi, zwierzęta, czynny osprzęt elektryczny ani na samo urządzenie.
- 3 Urządzenie chronić przed mrozem.



Komponenty elektryczne

⚠ Niebezpieczeństwo

- Nigdy nie dotykać wtyczki ani gniazdka wilgotnymi rękoma.
- Przed każdym zastosowaniem sprawdzić, czy przewód zasilający lub wtyczka nie są uszkodzone. W przypadku uszkodzenia przewodu zasilającego, niezwłocznie zlecić jego wymianę przez autoryzowany serwis / fachowca elektryka. Nie uruchamiać urządzenia z uszkodzonym przewodem zasilającym.

- Wszystkie części przewodzące prąd w miejscu pracy urządzenia muszą być zabezpieczone przed tryskającą wodą.
- Wtyczka i złącze przedłużacza muszą być wodoszczelne i nie mogą leżeć w wodzie. Złącze nie może też leżeć na ziemi. Zaleca się stosowanie bębnowych kablowych, które zapewniają, że gniazdko znajduje się co najmniej 60 mm nad ziemią.
- Zwrócić uwagę na to, by nie uszkodzić kabla sieciowego lub przedłużacza z powodu ich przejechania, zgniecenia, szarpnięcia itp. Przewody sieciowe chronić przed wysokimi temperaturami, olejem i ostrymi krawędziami.

⚠ Ostrzeżenie

- Urządzenie podłączać wyłącznie do prądu zmiennego. Napięcie musi się zgadzać z napięciem z tabliczki znamionowej urządzenia.
- Urządzenie można podłączyć jedynie do przyłącza elektrycznego wykonane przez elektryka zgodnie z normą IEC 60364.
- Nieodpowiednie przedłużacze elektryczne mogą być niebezpieczne. Na wolnym powietrzu należy stosować tylko dopuszczone do tego celu i odpowiednio oznaczone przedłużacze elektryczne o wystarczającym przekroju: 1 - 10 m: 1,5 mm²; 10 - 30 m: 2,5 mm²
- Przedłużacz zawsze całkowicie odwinąć z bębna kablowego.
- Ze względów bezpieczeństwa zaleca się uruchamianie urządzenia zawsze przy użyciu wyłącznika ochronnego prądowego (maks. 30 mA).

Bezpieczna obsługa

⚠ Niebezpieczeństwo

- Ważne komponenty, takie jak wąż wysokociśnieniowy, pistolet natryskowy i urządzenia zabezpieczające należy sprawdzać przed każdym zastosowaniem. Niezwłocznie wymieniać uszkodzone komponenty. Nie uruchamiać urządzenia z uszkodzonymi komponentami.

- Nie kierować strumienia pod wysokim ciśnieniem na samego siebie ani na inne osoby w celu oczyszczenia odzieży lub butów.
- Nie spryskiwać przedmiotów zawierających materiały szkodliwe dla zdrowia (np. azbestu).
- Strumień pod wysokim ciśnieniem może uszkodzić opony samochodowe wzgl. zawory opon. Pierwszą oznaką jest wtedy przebarwienie opony. Uszkodzone opony samochodowe i zawory opon stanowią zagrożenie dla życia. W trakcie czyszczenia zachować co najmniej 30-centymetrowy odstęp od strumienia!
- Opakowania foliowe trzymać z dala od dzieci, gdyż istnieje niebezpieczeństwo uduszenia!

⚠ Ostrzeżenie

- Obsługa urządzenia przez dzieci lub osoby nieprzyuczone jest zabroniona.
- Niniejsze urządzenie nie jest przewidziane do użytkowania przez osoby o ograniczonych możliwościach fizycznych, sensorycznych lub mentalnych albo takie, którym brakuje doświadczenia i/lub wiedzy na temat jego używania, chyba że są one nadzorowane przez osobę odpowiedzialną za ich bezpieczeństwo i otrzymały od niej wskazówki na temat użytkowania urządzenia oraz istniejących zagrożeń.
- Dzieci nie mogą się bawić tym urządzeniem.
- Dzieci powinny być nadzorowane, żeby zapewnić, iż nie bawią się urządzeniem.
- Użytkownik musi używać urządzenie zgodnie z jego przeznaczeniem. Musi on uwzględniać miejscowe warunki i w trakcie pracy przy użyciu urządzenia uważać na osoby znajdujące się w pobliżu.
- Węże wysokociśnieniowe, armatury i złącza są ważne dla bezpieczeństwa urządzenia. Stosować jedynie węże wysokociśnieniowe, armatury i złącza zalecane przez producenta.

- Nie używać urządzenia, jeżeli w pobliżu znajdują się inne osoby, chyba, że noszą one odpowiednią odzież ochronną.
- Urządzenie zostało skonstruowane do stosowania środków czyszczących dostarczanych lub zalecanych przez producenta. Zastosowanie innych środków czyszczących lub chemikaliów może wpłynąć negatywnie na bezpieczeństwo urządzenia.

⚠ Uwaga

- Przed dłuższymi przerwami w pracy wyłączyć urządzenie przy użyciu wyłącznika głównego / wyłącznika urządzenia lub przez wyjęcie wtyczki sieciowej.
- W celu uniknięcia uszkodzeń, w trakcie czyszczenia powierzchni lakierowanych zachować co najmniej 30-centymetrowy odstęp.
- Działającego urządzenia nigdy nie pozostawić bez nadzoru.
- Nie stosować urządzenia w temperaturach poniżej 0 °C.

Inne niebezpieczeństwa

⚠ Niebezpieczeństwo

- Nie rozpylać cieczy palnych.
- Nigdy nie zasysać płynów zawierających rozpuszczalniki ani kwasów nierozcieńczonych wzgl. rozpuszczalników! Zalicza się do nich np. benzynę, rozpuszczalnik do farb lub olej opałowy. Powstała mgiełka jest wysoce zapalna, wybuchowa i trująca. Nie stosować acetonu, kwasów nierozcieńczonych ani rozpuszczalników, ponieważ mają one ujemny wpływ na materiały zastosowane w urządzeniu.
- Praca w obszarach zagrożonych wybuchem jest zabroniona.
- Podczas używania urządzenia w obszarach niebezpiecznych (np. na stacjach benzynowych) należy przestrzegać właściwych przepisów bezpieczeństwa.

Osobiste wyposażenia ochronne

W celu ochrony przed rozpryskującą się wodą lub brudem należy nosić odpowiednią odzież ochronną i okulary ochronne.

Stateczność

⚠ Uwaga

Przed jakimikolwiek czynnościami wykonywanymi przy urządzeniu lub przy jego użyciu, należy zapewnić stateczność, w celu uniknięcia wypadków wzgl. uszkodzeń urządzenia.

➔ Stateczność urządzenia jest zagwarantowana, gdy stoi ono na równej powierzchni.

Zabezpieczenia

⚠ Uwaga

Urządzenia zabezpieczające zapewniają ochronę użytkownika i nie wolno ich zmieniać ani pomijać.

Wyłącznik urządzenia

Wyłącznik zapobiega niepożądanemu włączeniu się urządzenia.

Blokada pistoletu natryskowego

Blokada zablokuje dźwignię pistoletu natryskowego i zapobiega niezamierzonemu włączeniu się urządzenia.

Zawór przelewowy z wyłącznikiem ciśnieniowym

Zawór przelewowy zapobiega przekroczeniu dopuszczalnego ciśnienia roboczego. Po zwolnieniu dźwigni pistoletu natryskowego wyłącznik ciśnieniowy wyłącza pompę i strumień wody ustaje. Po pociągnięciu za dźwignię pompa ponownie się włącza.

Opis urządzenia

W niniejszej instrukcji obsługi opisane jest maksymalne wyposażenie. W zależności od modelu istnieją różnice w zakresie dostawy (patrz opakowanie).

Ilustracje, patrz strony rozkładane!



- 1 Schowek na akcesoria
 - 2 Uchwyt transportowy, wysuwany
 - 3 Szybkozłącze węża wysokociśnieniowego
 - 4 Wyłącznik urządzenia „0/OFF“ / „1/ON“
 - 5 Przewód zasilający z wtyczką
 - 6 Uchwyt do noszenia przenoszenia
 - 7 Kółko transportowe
 - 8 Przyłącze wody z wbudowanym sitem
 - 9 Złączka do przyłącza wody
 - 10 Wąż ssący na środek czyszczący (z filtrem)
 - 11 Pistolet natryskowy
 - 12 Blokada pistoletu natryskowego
 - 13 Wąż wysokociśnieniowy
 - 14 Przycisk do oddzielenia węża wysokociśnieniowego od pistoletu natryskowego
 - 15 Lanca z regulacją ciśnienia (Vario Power) Do najczęstszych zadań czyszczenia. Ciśnienie robocze można regulować stopniowo w zakresie od „Min“ do „Max“. W pozycji „Mix“ można dolać dawkę środka czyszczącego. W celu dokonania zmiany ciśnienia roboczego należy zwolnić dźwignię pistoletu natryskowego i ustawić lancę w żądanej pozycji.
 - 16 Lanca z frezem do zanieczyszczeń Do przywartych zanieczyszczeń, trudnych do usunięcia
-
- * Osprzęt opcjonalny**
- 17 Szczotka do mycia
Nadaje się do pracy ze środkami czyszczącymi.

** Elementy nieobjęte zakresem dostawy

- 18 Wąż doprowadzający wodę
Stosować wąż gumowy wzmocniony tkaniną (nie objęty dostawą) ze zwykłym złączem. Średnica co najmniej 13 mm (1/2 cala); długość co najmniej 7,5 m.

Przed pierwszym uruchomieniem

Montaż akcesoriów

Przed uruchomieniem zamontować luźno dołączone części do urządzenia.

Ilustracje, patrz strony rozkładane!



Rysunek **A**

→ Przykręcić dołączoną złączkę do przyłącza wody na urządzeniu.

Rysunek **B**

→ Włożyć wąż wysokociśnieniowy do pistoletu natryskowego, aż się w słyszalny sposób zatrzaśnie.

Wskazówka: Zwrócić uwagę na właściwe ustawienie złączki przyłączeniowej.

→ Sprawdzić bezpieczeństwo połączenia przez pociągnięcie węża wysokociśnieniowego.

Doprowadzenie wody

Wartości przyłączenia patrz tabliczka znamionowa/dane techniczne.

Uwaga

Zanieczyszczenia znajdujące się w wodzie mogą uszkodzić pompę wysokociśnieniową i akcesoria. W celu zapewnienia ochrony zaleca się stosowanie filtra wodnego KÄRCHER (wyposażenie specjalne, nr katalogowy 4.730-059).

Dopływ wody z instalacji wodnej

Przestrzegać przepisów lokalnego przedsiębiorstwa wodociągowego.

⚠ Ostrzeżenie

Zgodnie z obowiązującymi przepisami urządzenie nigdy nie może być używane bez odłącznika systemowego od sieci wodociągowej. Należy używać odpowiedniego odłącznika systemowego firmy KÄRCHER albo odłącznika systemowego zgodnego z EN 12729, typu BA.

Woda, która przepłynęła przez odłącznik systemowy, katalogowana jest jako nie nadająca się już do picia.

Uwaga

Oddzielacz systemowy zawsze podłączać na doprowadzeniu wody, nigdy zaś bezpośrednio przy urządzeniu.

Zasysanie wody z otwartych zbiorników

Ta myjka wysokociśnieniowa nadaje się wraz wężem ssącym KÄRCHER z zaworem zwrotnym (wyposażenie specjalne, nr katalogowy 4.440-238) do zasysania wody powierzchniowej np. z beczek na deszczówkę lub stawów (maks. wysokość zasysania, patrz dane techniczne).

→ Napęłnić wężyk do zasysania wodą.

→ Przykręcić wąż ssący przy przyłączy wody urządzenia i zawiesić przy źródle wody (np. zbiornik wody deszczowej).

Uruchamianie

Uwaga

Praca na sucho trwająca przez ponad 2 minuty prowadzi do uszkodzenia pompy wysokociśnieniowej. Jeżeli urządzenie nie wytworzy ciśnienia w ciągu 2 minut, należy je wyłączyć i postąpić zgodnie ze wskazówkami z rozdziału „Usuwanie usterek“.

Rysunek **C**

→ Włożyć wąż wysokociśnieniowy do szybkozłącza, aż się w słyszalny sposób zatrzaśnie.

→ Założyć wąż doprowadzający wodę na złącze przyłącza wody.

Wskazówka: Wąż zasilający nie jest objęty zakresem dostawy.

→ Podłączyć wąż do dopływu wody.

→ Całkowicie otworzyć kran.

→ Włożyć wtyczkę sieciową do gniazdka.

→ Włączyć urządzenie „I/ON”.

Rysunek **D**

→ Odblokować dźwignię pistoletu natryskowego.

→ Pociągnąć za dźwignię, urządzenie się włączy.

Włączyć urządzenie (na maks. 2 minuty), aż z pistoletu natryskowego zacnie wydobywać się woda bez bąbelków.

→ Zwolnić dźwignię pistoletu natryskowego.

Wskazówka: Gdy zwalnia się dźwignię, urządzenie znowu się odłącza.

Nadciśnienie pozostaje w systemie.

Rysunek 

→ Zablokować dźwignię pistoletu natryskowego.

Działanie

Niebezpieczeństwo

Poprzez strumień wody wydostający się z dyszy wysokociśnieniowej oddziałuje na pistolet natryskowy siła odrzutu. Zapewnić sobie bezpieczne ustawienie i mocno trzymać pistolet natryskowy i lancę.

Niebezpieczeństwo

W przypadku niewłaściwego użycia strumień wody pod ciśnieniem może być niebezpieczny. Nie wolno kierować strumienia na ludzi, zwierzęta, czynny osprzęt elektryczny ani na samo urządzenie.

Uwaga

Niebezpieczeństwo uszkodzenia! Urządzenie można używać jedynie na leżąco (poziomo).

Uwaga

Nie czyścić opon samochodowych, lakieru ani wrażliwych powierzchni, jak drewno, za pomocą frezu do zanieczyszczeń; niebezpieczeństwo uszkodzenia.

Uwaga

Niebezpieczeństwo uszkodzenia lakieru
W pracach przy użyciu szczotki należy zadbac o to, by była ona pozbawiona zanieczyszczeń i innych cząsteczek.

Rysunek 

→ Włożyć lancę w pistolet natryskowy i zablokować, obracając o 90°.

→ Odblokować dźwignię pistoletu natryskowego.

→ Pociągnąć za dźwignię, urządzenie się włącza.

Wskazówka: Gdy zwalnia się dźwignię, urządzenie znowu się odłącza. Nadciśnienie pozostaje w systemie.

Praca ze środkiem czyszczącym

Niebezpieczeństwo

Stosowanie niewłaściwych środków czyszczących lub chemicznych może mieć ujemny wpływ na bezpieczeństwo urządzenia.

Do każdego czyszczenia należy używać wyłączenie środków czyszczących i pielęgnacyjnych firmy KÄRCHER, ponieważ zostały one przeznaczone specjalnie do użytku z Państwa urządzeniem. Używanie innych środków czyszczących i pielęgnacyjnych może prowadzić do szybszego zużycia i wygaśnięcia uprawnień związanych z roszczeniami gwarancyjnymi. Dalsze informacje dostępne są w handlu branżowym albo bezpośrednio w firmie KÄRCHER.

Niebezpieczeństwo

Stosowanie nieodpowiednich środków czyszczących może spowodować ciężkie obrażenia lub zatrucia.

W przypadku zastosowania środków czyszczących należy uwzględnić dane z karty charakterystyki substancji producenta środka czyszczącego szczególnie wskazówki dot. osobistego wyposażenia ochronnego.

Rysunek 

→ Z obudowy wyciągnąć wąż ssący na środek czyszczący na odpowiednią długość.

→ Zawiesić wąż ssący środka czyszczącego w zbiorniku ze środkiem czyszczącym.

→ Zastosować lancę z regulacją ciśnienia (Vario Power).

→ Obrócić lancę do położenia „Mix“.

Wskazówka: W ten sposób miesza się przy pracy roztwór środka czyszczącego ze strumieniem wody.

Zalecana metoda czyszczenia

→ Cienko spryskać suchą powierzchnię środkiem czyszczącym i pozostawić na pewien czas (ale nie do wyschnięcia).

→ Spłukać rozpuszczony brud strumieniem wysokociśnieniowym.

Przerwanie pracy

- Zwolnić dźwignię pistoletu natryskowego.
- Zablokować dźwignię pistoletu natryskowego.
- W przypadku dłuższych przerw w pracy (ponad 5 minut) dodatkowo wyłączać urządzenie „0/OFF“.

Zakończenie pracy

⚠ Uwaga

Wąż wysokociśnieniowy odłączać od pistoletu natryskowego lub urządzenia tylko wtedy, gdy układ pozbawiony jest ciśnienia.

Uwaga

Przy oddzielaniu węża dopływowego lub wysokociśnieniowego, po pracy może z przyłączy wydostawać się ciepła woda.

- Po pracy ze środkiem czyszczącym: Urządzenie przepłukać do czysta przez ok. 1 min.
- Zwolnić dźwignię pistoletu natryskowego.
- Wyłączyć urządzenie „0/OFF”.
- Zakręcić kran.
- Nacisnąć dźwignię pistoletu natryskowego, aby całkowicie usunąć ciśnienie z systemu.
- Zablokować dźwignię pistoletu natryskowego.
- Wyciągnąć wtyczkę z gniazdka.
- Oddzielić urządzenie od dopływu wody.

Transport

⚠ Uwaga

W celu uniknięcia wypadków wzgl. zranień przy transporcie należy uwzględnić ciężar urządzenia (patrz dane techniczne).

Transport ręczny

Rysunek 11

- Podnieść urządzenie i nosić przy użyciu uchwyty nośnego.

Rysunek 12

- Wyjąć uchwyt transportowy; zaskakuje on w słyszalny sposób.
- Pociągnąć urządzenie za uchwyt transportowy

Transport w pojazdach

- Zabezpieczyć urządzenie przed przesunięciem i przewróceniem się.

Przechowywanie

⚠ Uwaga

W celu uniknięcia wypadków lub zranień przy wyborze miejsca przechowywania urządzenia, należy uwzględnić jego ciężar (patrz dane techniczne).

Przechowywanie urządzenia

Przed dłuższym okresem przechowywania, np. w zimie należy zwrócić uwagę na wskazówki w rozdziale „Ochrona przeciwmrozo- wa.”

- Pozostawić urządzenie na równej powierzchni.
- Nacisnąć przycisk oddzielający pistoletu natryskowego i oddzielić wąż wysokociśnieniowy od pistoletu natryskowego.
- Nacisnąć obudowę szybkozłącza węża wysokociśnieniowego w kierunku strzałki i wyjąć wąż wysokociśnieniowy.

Rysunek 13

- Umieścić przewód zasilający, wąż wysokociśnieniowy i wyposażenie przy urządzeniu.

Ochrona przeciwmrozo- wa

Uwaga

Nie w pełni opróżnione urządzenia i akcesoria mogą ulec zniszczeniu przez mróz. Całkowicie opróżnić urządzenie i akcesoria i chronić je przed mrozem.

W celu uniknięcia szkód:

- Całkowicie opróżnić urządzenie z wody: Włączyć urządzenie bez podłączonego węża wysokociśnieniowego i bez podłączonego dopływu wody (maks. 1 min.) i zaczekać, aż z przyłącza wysokociśnieniowego już nie będzie się wydobywać woda. Wyłączyć urządzenie.
- Przechowywać urządzenie z wszystkimi akcesoriami w ogrzewanym pomieszczeniu.

Czyszczenie i konserwacja

⚠ Niebezpieczeństwo

Niebezpieczeństwo porażenia prądem. Przed przystąpieniem do jakichkolwiek prac pielęgnacyjnych i konserwacyjnych należy wyłączyć urządzenie i wyjąć wtyczkę z gniazdka.

Konserwacja

Przed dłuższym okresem przechowywania, np. w zimie:

- Zdjąć filtr z węża ssącego środka czyszczącego i oczyścić go pod bieżącą wodą.
- Wyciągnąć szczypcami płaskimi sito z przyłącza wody i oczyścić je pod bieżącą wodą.

Konserwacja

Urządzenie nie wymaga konserwacji.

Usuwanie usterek

Mniejsze usterki można usunąć samodzielnie, korzystając z poniższych wskazówek. W razie wątpliwości prosimy zwrócić się do autoryzowanego serwisu.

⚠ Niebezpieczeństwo

Niebezpieczeństwo porażenia prądem. Przed przystąpieniem do jakichkolwiek prac pielęgnacyjnych i konserwacyjnych należy wyłączyć urządzenie i wyjąć wtyczkę z gniazdka.

Prace naprawcze i prace przy elementach elektrycznych mogą być wykonywane jedynie przez autoryzowany serwis.

Urządzenie nie działa

- Pociągnąć za dźwignię pistoletu natryskowego, urządzenie się włącza.
- Sprawdzić, czy napięcie sieciowe podane na tabliczce znamionowej odpowiada napięciu źródła prądu.
- Skontrolować przewód zasilający pod kątem uszkodzeń.

Urządzenie się nie uruchamia, silnik warczy

Spadek napięcia z powodu słabej sieci elektrycznej albo używania przedłużacza.

- Przy włączaniu najpierw pociągnąć za dźwignię pistoletu natryskowego, potem ustawić wyłącznik urządzenia na „I/ON“.

Urządzenie nie wytwarza ciśnienia

- Sprawdzić ustawienie lancy.
- Sprawdzić dopływ wody pod kątem wystarczającej przepustowości.
- Wyciągnąć szczypcami płaskimi sito z przyłącza wody i oczyścić je pod bieżącą wodą.
- Odpowietrzyć urządzenie: Włączyć urządzenie bez podłączonego węża wysokociśnieniowego i zaczekać (maks. 2 minuty), aż z przyłącza wysokociśnieniowego zacznie wydobywać się woda bez bąbelków. Wyłączyć urządzenie i ponownie podłączyć wąż wysokociśnieniowy.

Silne wahania ciśnienia

- Czyszczenie dyszy wysokociśnieniowej: Usunąć zanieczyszczenia z otworu dyszy za pomocą igły i wypluć wodą od przodu.
- Sprawdzić ilość dopływającej wody.

Nieszczelne urządzenie

- Niewielka nieszczelność urządzenia wynika z jej konstrukcji. W przypadku większej nieszczelności zlecić naprawę w autoryzowanym serwisie.

Środek czyszczący nie jest zasasyany

- Zastosować lancę z regulacją ciśnienia (Vario Power). Obrócić lancę do położenia „Mix“.
- Oczyścić filtr przy wężu ssącym środka czyszczącego.
- Sprawdzić wąż ssący środka czyszczącego czy nie ma załamań.

Wyposażenie dodatkowe i części zamienne

Wyposażenie specjalne

Wyposażenie specjalne zwiększa możliwości zastosowania urządzenia. Bliższych informacji na ten temat udzielają dystrybutorzy urządzeń KÄRCHER.

Części zamienne

Stosować wyłącznie oryginalne części zamienne firmy KÄRCHER. Lista części zamiennych znajduje się na końcu niniejszej instrukcji obsługi.

Gwarancja

W każdym kraju obowiązują warunki gwarancji określone przez odpowiedniego lokalnego dystrybutora. Ewentualne usterki urządzenia usuwane są w okresie gwarancji bezpłatnie, o ile spowodowane są błędem materiałowym lub produkcyjnym. W sprawach napraw gwarancyjnych prosimy kierować się z dowodem zakupu do dystrybutora lub do autoryzowanego punktu serwisowego.

Adresy podano pod:

www.kaercher.com/dealersearch

Dane techniczne

	K 3.200	K 4.200	K 5.200	
Podłączenie do sieci				
Napięcie	230 1~50			V Hz
Pobór mocy	1,7	1,9	2,1	kW
Stopień zabezpieczenia	IP X5			
Klasa ochronności	I			
Bezpiecznik sieciowy (zwłoczny)	10			A
Przyłącze wody				
Ciśnienie dopływowe (maks.)	0,8			MPa
Temperatura doprowadzenia (maks.)	40			°C
Ilość doprowadzenia (min.)	10			l/min
Maks. wysokość ssania	0,5			m
Parametry robocze				
Ciśnienie robocze	11	12	12,5	MPa
Maks. dopuszczalne ciśnienie	12	13	14	MPa
Ilość pobieranej wody	6,3	6,7	7,5	l/min
Maks. ilość przetłaczanej cieczy	7,0	7,3	7,7	l/min
Ilość pobieranego środka czyszczącego	0,3	0,3	0,3	l/min
Siła odrzutu pistoletu natryskowego	13	15	17	N
Wymiary i ciężar				
Długość	516			mm
Szerokość	295			mm
Wysokość	282			mm
Ciężar, urządzenie gotowe do pracy wraz z akcesoriami	12,2	12,7	13,1	kg
Wartości określone zgodnie z EN 60335-2-79				
Drgania przenoszone przez kończyny górne	< 2,5			m/s ²
Niepewność pomiaru K	0,3			m/s ²
Poziom ciśnienie akustycznego L _{PA}	75	75	77	dB(A)
Niepewność pomiaru K _{PA}	3	3	3	dB(A)
Poziom mocy akustycznej L _{WA} + Niepewność pomiaru K _{WA}	91	91	92	dB(A)

Zastrzega się prawo wprowadzania zmian technicznych.

Deklaracja zgodności UE

Niniejszym oświadczamy, że określone poniżej urządzenie odpowiada pod względem koncepcji, konstrukcji oraz wprowadzonej przez nas do handlu wersji obowiązującym wymogom dyrektyw UE dotyczącym wymagań w zakresie bezpieczeństwa i zdrowia. Wszelkie nie uzgodnione z nami modyfikacje urządzenia powodują utratę ważności tego oświadczenia.

Produkt: Myjka wysokociśnieniowa
Typ: 1.630-xxx, 1.637-xxx

Obowiązujące dyrektywy WE

2000/14/WE

2004/108/WE

2006/42/WE (+2009/127/WE)

2011/65/UE

Zastosowane normy zharmonizowane

EN 50581

EN 55014-1: 2006+A1: 2009+A2: 2011

EN 55014-2: 1997+A1: 2001+A2: 2008

EN 60335-1

EN 60335-2-79

EN 61000-3-2: 2006+A1: 2009+A2: 2009

EN 61000-3-3: 2008

EN 62233: 2008

Zastosowana metoda oceny zgodności

2000/14/WE: Załącznik V

Poziom mocy akustycznej dB(A)

K 3.200 K 4.200 K 5.200

Zmierzony: 87 87 88

Gwarantowany: 91 91 92

Z upoważnienia zarządu przedsiębiorstwa.



H. Jenner

CEO



S. Reiser

Head of Approbation

Pełnomocnik dokumentacji:

S. Reiser

Alfred Kärcher GmbH & Co. KG

Alfred-Kärcher-Str. 28 - 40

71364 Winnenden (Germany)

tel.: +49 7195 14-0

faks: +49 7195 14-2212

Winnenden, 2014/02/01

Mult stimat client,



Înainte de prima utilizare a aparatului dvs. citiți acest instrucțiune original, respectați instrucțiunile cuprinse în acesta și păstrați-l pentru întreținerea ulterioară sau pentru următorii posesori.

Cuprins

Articolele livrate	RO . . . 5
Utilizarea corectă	RO . . . 5
Protecția mediului înconjurător.	RO . . . 5
Siguranța	RO . . . 6
Descrierea aparatului	RO . . . 8
Înainte de punerea în funcțiune	RO . . . 8
Punerea în funcțiune	RO . . . 9
Funcționarea	RO . . . 9
Transport	RO . . 11
Depozitarea	RO . . 11
Îngrijirea și întreținerea	RO . . 11
Remediarea defecțiunilor	RO . . 11
Accesorii și piese de schimb	RO . . 12
Garanție	RO . . 12
Date tehnice	RO . . 13
Declarație de conformitate CE	RO . . 13

Articolele livrate

Pachetul de livrare a aparatului dvs. este ilustrat pe ambalaj. La despachetare, verificați dacă conținutul pachetului este complet.

Informații imediat distribuitorul dumneavoastră dacă lipsesc părți componente sau dacă intervin defecțiuni la transport.

Utilizarea corectă

Utilizați acest aparat de curățat sub presiune exclusiv pentru gospodăria particulară.

- la curățarea mașinilor, vehiculelor, utilajelor, fațadelor, teraselor, aparatelor de grădinărit, etc. cu jet de apă sub presiune (în caz de nevoie cu adăugarea de soluție de curățat).
- cu accesoriile, piesele de schimb și soluțiile de curățat autorizate de KÄRCHER. Respectați instrucțiunile de utilizare ale soluțiilor de curățat.

Protecția mediului înconjurător



Materialele de ambalare sunt reciclabile. Ambalajele nu trebuie aruncate în gunoierul menajer, ci trebuie duse la un centru de colectare și revalorificare a deșeurilor.



Aparatele vechi conțin materiale reciclabile valoroase, care pot fi supuse unui proces de revalorificare. Din acest motiv, vă rugăm să apelați la centrele de colectare abilitate pentru eliminarea aparatelor vechi.



Prelevarea de apă din sursele de apă publice nu este permisă în unele țări.



Lucrările cu soluții de curățat pot fi efectuate doar pe suprafețe impermeabile cu racord la sistemul de canalizare a apei uzate. Nu lăsați soluțiile de curățat să ajungă în ape sau sol.



Lucrările de curățare la care se obține apă reziduală cu un conținut de ulei de mașină, de exemplu spălarea motoarelor și a șasiurilor trebuie să fie efectuate numai în locuri special amenajate cu dispozitive de separare și de înlăturare a uleiului de mașină.

Observații referitoare la materialele conținute (REACH)

Informații actuale referitoare la materialele conținute puteți găsi la adresa:

www.kaercher.com/REACH

Siguranța

Semnificația indicațiilor

⚠ Pericol

Indicație referitoare la un pericol iminent, care duce la vătămări corporale grave sau moarte.

⚠ Avertisment

Indicație referitoare la o posibilă situație periculoasă, care ar putea duce la vătămări corporale grave sau moarte.

⚠ Atenție

Indică o posibilă situație periculoasă, care ar putea duce la vătămări corporale ușoare.

Atenție

Indicație referitoare la o posibilă situație periculoasă, care ar putea duce la pagube materiale.

Simboluri pe aparat

Aparatul nu poate fi racordat direct la rețeaua publică de alimentare cu apă.



- 1 Pericol de deteriorare!
Aparatul poate fi pus în funcțiune doar în poziție culcată (orizontală).
- 2 Nu îndreptați jetul de înaltă presiune spre persoane, animale, echipamente electrice active sau asupra aparatului însuși.
- 3 Feriți aparatul de îngheț.



Componente electrice

⚠ Pericol

- Nu apucați niciodată fișa de alimentare și priza cu mâinile ude.
- Înainte de fiecare utilizare verificați cablul de rețea și ștecherul în privința defecțiunilor. Cablul de rețea deteriorat trebuie înlocuit fără întârziere într-un atelier electric / service pentru clienți autorizat. Nu porniți aparatul cu cablul de rețea deteriorat.

- Toate piesele din zona de lucru prin care trece curent electric trebuie protejate de jetul de apă.
- Ștecherul și cuplajul unui prelungitor trebuie să fie etanșe la apă și nu au voie să se afle în apă. Cuplajul nu trebuie lăsat pe podea. Vă recomandăm să utilizați un tambur de cablu, pentru a asigura ca ștecherurile să se afle la cel puțin 60 mm deasupra podelei.
- Aveți grijă ca cablul de rețea sau prelungitorul să nu se deterioreze prin traversare cu roți, strivire, întindere sau acțiuni similare. Cablurile de rețea trebuie protejate de căldură excesivă, ulei, muchii ascuțite.

⚠ Avertisment

- Aparatul se conectează numai la curent alternativ. Tensiunea trebuie să corespundă celei de pe plăcuța de tip a aparatului.
- Aparatul poate fi conectat numai la o conexiune electrică realizată conform IEC 60364 de către un electrician de specialitate.
- Cablurile prelungitoare nepotrivite pot fi periculoase. Pentru aer liber se vor utiliza numai prelungitoare admise și marcate corespunzător, cu secțiuni suficiente: 1 - 10 m: 1,5 mm²; 10 - 30 m: 2,5 mm²
- Prelungitorul se va derula întotdeauna complet de pe tambur.
- Din motive de securitate se recomandă folosirea aparatului cu un comutator de protecție la curenți reziduali (max 30 mA).

Manipulare în siguranță

⚠ Pericol

- Verificați componentele importante, precum furtunul de înaltă presiune, pistolul manual și instalațiile de siguranță în privința deteriorărilor înainte de fiecare utilizare. Înlocuiți imediat componentele deteriorate dacă prezintă deteriorări. Nu porniți aparatul cu componente deteriorate.

- Nu îndreptați jetul de presiune spre dvs. înșivă sau spre altcineva, pentru a curăța îmbrăcămintea sau încălțăminte.
- Nu stropiți obiecte care conțin materiale periculoase (de ex. azbest).
- Anvelopele/supapele anvelopelor pot fi deteriorate de jetul sub presiune și se pot fisura. Primul semn este o decolorare a anvelopei. Anvelopele/supapele anvelopelor deteriorate pun în pericol viața persoanelor. La curățare păstrați o distanță minimă de cel puțin 30 cm!
- Țineți foliile de ambalaj departe de copii, pentru a evita pericolul de sufocare!

⚠ Avertisment

- Nu este permisă utilizarea aparatului de către copii sau persoane neinstruite.
- Aparatul nu este destinat pentru a fi folosit de persoane cu capacități psihice, senzoriale sau mintale limitate sau de persoane, care nu dispun de experiența și/sau cunoștința necesară, cu excepția acelor cazuri, în care ele sunt supravegheate de o persoană responsabilă de siguranța lor sau au fost instruite de către această persoană în privința utilizării aparatului și sunt conștiente de pericolele care rezultă din aceasta.
- Nu lăsați copiii să se joace cu aparatul.
- Nu lăsați copii nesupravegheați, pentru a vă asigura, că nu se joacă cu aparatul.
- Beneficiarul are obligația de a utiliza aparatul în mod corespunzător. El trebuie să țină cont de împrejurările de la fața locului și în timpul lucrului să fie atent la persoanele din preajmă.
- Furtunurile de presiune, armăturile și cuplajele sunt importante pentru securitatea aparatului. Utilizați furtunuri de presiune, armături și cuplaje numai de tipul celor recomandate de producător.
- Nu folosiți aparatul când în raza de acțiune a acestuia se află alte persoane, decât dacă acestea poartă echipament de protecție.
- Acest aparat a fost proiectat pentru utilizarea cu detergenți livrați sau recomandați de producător. Utilizarea altor detergenți sau a chimicalelor poate prejudicia aparatul.

⚠ Atenție

- În cazul unor perioade mai lungi de pauze de lucru opriți aparatul de la comutatorul principal / comutatorul aparatului sau scoateți aparatul din priză.
- La curățarea suprafețelor lăcuite, trebuie respectată o distanță minimă de 30 cm, pentru a evita deteriorarea acestora.
- Nu lăsați aparatul nesupravegheat în timp ce acesta se află în funcțiune.
- Nu puneți aparatul în funcțiune sub temperaturi de 0 °C.

Alte pericole

⚠ Pericol

- Nu pulverizați lichide inflamabile.
- Nu utilizați aparatul niciodată pentru aspirarea lichidelor cu conținut de solvenți, dizolvanți sau acizi nediluți! În această categorie intră de ex. benzina, diluantul pentru vopsea, păcura. Ceața formată la stropire este inflamabilă, explozivă și toxică. Nu folosiți acetonă, acizi nediluți și dizolvanți, deoarece aceștia atacă materialele folosite la aparat.
- Este interzisă utilizarea în zone cu pericol de explozie.
- La utilizarea aparatului în zone periculoase (de ex. recipiente de combustibil) respectați instrucțiunile de securitate corespunzătoare.

Echipament de protecție personală

Se vor purta îmbrăcămintea adecvată precum și ochelari de protecție împotriva stropilor de apă și murdăriei.

Stabilitate

⚠ Atenție

Înainte de toate activitățile cu sau pe aparat asigurați stabilitatea acestuia pentru a evita accidentele și deteriorările cauzate de prăbușirea acestuia.

→ Aparatul se află în poziție stabilă, când este amplasat pe o suprafață plană.

Dispozitive de siguranță

⚠ Atenție

Dispozitivele de siguranță servesc pentru protecția utilizatorului și nu este permisă modificarea sau scoaterea din funcțiune a acestora.

Comutator principal

Comutatorul aparatului împiedică pornirea accidentală a aparatului.

Zăvor pistol de pulverizat

Zăvorul blochează maneta pistolului de pulverizat și împiedică pornirea accidentală a aparatului.

Supapă de preaplin cu întrerupător manometric

Supapa de preaplin previne depășirea presiunii de lucru admise.

Dacă mânerul pistolului manual de stropit este eliberat, întrerupătorul manometric decuplează pompa, iar jetul sub presiune se oprește. Dacă se trage de mâner, pompa pornește din nou.

Descrierea aparatului

În acest manual este descrisă dotarea maximă. În funcție de model pachetele de livrare pot diferi (vezi ambalajul).

Pentru imagini vezi pagina interioară!



- 1 Spațiu de depozitare pentru accesorii
- 2 Mâner pentru transport, extensibilă
- 3 Cuplaj rapid pentru furtunul de înaltă presiune
- 4 Comutatorul aparatului „0/OFF“ / „I/ON“
- 5 Cablu de rețea cu ștecher
- 6 Mâner pentru transport
- 7 Roată de transport
- 8 Racord de apă cu sită inclusă
- 9 Piesă de cuplare pentru conexiunea de apă
- 10 Furtun de aspirație pentru detergent (cu filtru)
- 11 Pistol de pulverizare
- 12 Zăvor pistol de pulverizat
- 13 Furtun de înaltă presiune

- 14 Buton de detașare a furtunului de înaltă presiune de pistolul de pulverizat
- 15 Lance cu reglaj de presiune (Vario Power)
Pentru lucrările de curățare uzuale. Presiunea de lucru poate fi reglată fără trepte între „Min” și „Max”. În poziția „Min” puteți adăuga soluția de curățat. Pentru reglarea presiunii de lucru, eliberați maneta pistolului manual de stropit și rotiți lancea în poziția dorită.
- 16 Lance cu freză pentru murdărie
Pentru murdărie persistentă

* Accesorii opționale

- 17 Perie pentru spălat
Este adecvat pentru funcționare cu soluție de curățat.

** Nu sunt incluse în livrar

- 18 Furtun de alimentare cu apă
Utilizați un furtun de apă cu inserție tecilă prevăzută cu un cuplaj standardizat. Diametru minim 13 mm (1/2 țoli); lungime min. 7,5 m.

Înainte de punerea în funcțiune

Montarea accesoriilor

Înainte de punerea în funcțiune montați piesele nefixate, livrate împreună cu aparatul.

Pentru imagini vezi pagina interioară!



Figura **A**

→ Se înșurubează piesa de cuplare de la racordul de apă al aparatului, livrată odată cu furnitura.

Figura **B**

→ Împingeți furtunul de presiune în pistolul de pulverizare, până când se aude că acesta intră în locaș.

Observație: Atenție la poziția corectă a niplului de conectare.

→ Verificați trăgând de furtunul de înaltă presiune, dacă îmbinarea s-a făcut corect.

Alimentarea cu apă

Pentru valorile de racordare se vor consulta datele tehnice/plăcuța de tip.

Atenție

Impuritățile din apă pot afecta pompa de înaltă presiune și accesoriile. Pentru protecția acestora vă recomandăm filtrul de apă KÄRCHER (accesoriu special, nr. de comandă 4.730-059).

Alimentarea cu apă din conducta de apă

Respectați prevederile companiei de furnizare a apei.

⚠ Avertisment

Conform normelor în vigoare, aparatul nu trebuie exploatat niciodată fără un separator de sistem la rețeaua de apă potabilă. Se va utiliza un separator de sistem adecvat, de la firma KÄRCHER, sau un separator de sistem alternativ, conform EN 12729 tip BA. Apa, care curge printr-un separator de sistem este clasificată ca fiind nepotabilă.

Atenție

Separatorul de sistem trebuie conectat întotdeauna la alimentarea de apă, niciodată direct la aparat.

Aspirarea apei din rezervoare deschise

Acest aparat de curățare sub presiune poate fi folosit cu furtunul de absorbție KÄRCHER cu supapă de reflux (accesoriu special, nr. de comandă 4.440-238) și este adecvat pentru aspirarea apei de la suprafață, de ex. din rezervoare cu apă de ploaie sau din iazuri (înălțimea maximă de aspira-re vezi Datele tehnice).

- Umpleți cu apă furtunul de aspirare.
- Înșurubați furtunul de aspirare pe racordul de apă al aparatului și atârnați-l într-un recipient cu apă (de ex. rezervorul de apă de ploaie).

Punerea în funcțiune

Atenție

Funcționarea uscată timp de mai mult de 2 minute poate duce la deteriorarea pompei de înaltă presiune. În cazul în care aparatul nu generează presiune timp de 2 minute, opriți-l și procedați conform instrucțiunilor din capitolul "Remediarea defecțiunilor".

Figura 

- Introduceți furtunul de înaltă presiune în cuplajul rapid, până când se aude că acesta intră în locaș.
- Racordați furtunul de alimentare cu apă la cuplajul de la racordul de apă.
Notă: Furtunul de alimentare nu se li-vrează împreună cu aparatul.
- Conectați furtunul de apă la sursa de alimentare cu apă.
- Deschideți robinetul de apă în totalitate.
- Introduceți ștecherul în priză.
- Porniți aparatul „I/ON”.

Figura 

- Deblocați maneta pistolului de stropit.
- Trageți maneta, aparatul pornește. Lăsați aparatul să funcționeze (max. 2 min.) până ce apa este evacuată prin pistol fără bule de aer.
- Eliberați maneta pistolului.
Observație: Dacă eliberați maneta, aparatul se oprește din nou. Presiunea înaltă rămâne acumulată în sistem.

Figura 

- Blocați maneta pistolului de stropit.

Funcționarea

⚠ Pericol

Datorită jetului de apă care iese din pistol prin duza de înaltă presiune, la pistol apare o forță de recul. Asigurați-vă o poziție fermă și strângeți bine pistolul și lancea.

⚠ Pericol

Jeturile sub presiune pot fi periculoase în cazul utilizării neconforme. Jetul nu trebuie îndreptat spre persoane, animale, echipamente electrice active sau asupra aparatului însuși.

Atenție

Pericol de deteriorare! Aparatul poate fi pus în funcțiune doar în poziție culcată (orizontală).

Atenție

Nu curățați roțile autovehiculelor, vopseaua și suprafețele sensibile, cum ar fi lemnul cu freza pentru murdărie, pericol de deteriorare.

Atenție

*Pericol de deteriorare a vopselei
În cazul lucrărilor cu perie de apă aveți grijă, ca aceasta să nu conțină impurități sau alte particule.*

Figura 14

- Montați lancea la pistolul de pulverizare manual și fixați-o prin rotire la dreapta 90°.
- Deblocați maneta pistolului de stropit.
- Trageți maneta, aparatul pornește.

Observație: Dacă eliberați maneta, aparatul se oprește din nou. Presiunea înaltă rămâne acumulată în sistem.

Funcționare cu soluție de curățat

⚠ Pericol

Utilizarea soluțiilor de curățat sau a chimicalelor neadecvate poate prejudicia aparatul.

Utilizați pentru orice operațiune de curățare exclusiv soluții de curățat și de îngrijire KÄRCHER, deoarece acestea au fost dezvoltate special pentru curățare cu aparatul dvs. Utilizarea altor soluții de curățat și de îngrijire poate cauza uzura mai rapidă și poate atrage după sine anularea garanției. Vă rugăm să cereți informații în magazinele de specialitate sau direct de la firma KÄRCHER.

⚠ Pericol

Utilizarea necorespunzătoare a soluțiilor de curățat poate cauza vătămări corporale grave sau otrăvire.

La utilizarea detergenților țineți cont de fișa tehnică de siguranță a producătorului detergentului, mai ales indicațiile referitoare la echipamentul de protecție personală.

Figura 15

- Extrageți furtunul de aspirare pentru soluția de curățat din carcasă la lungimea dorită.
 - Introduceți furtunul de aspirare pentru soluția de curățat într-un rezervor cu soluție de curățat.
 - Folosiți lancea cu reglaj de presiune (Vario Power).
 - Rotiți lancea în poziția „Min”.
- Observație:** Prin acesta, în timpul funcționării, soluția de curățat se amestecă cu jetul de apă.

Metoda de curățare recomandată

- Se pulverizează cu economie soluție de curățat pe suprafața uscată și se lasă să acționeze (nu să se usuce).
- Mizeria desprinsă se spală cu jetul de înaltă presiune.

Înteruperea utilizării

- Eliberați maneta pistolului.
- Blocați maneta pistolului de stropit.
- În cazul pauzelor mai lungi (peste 5 min) se deconectează aparatul de la întrerupător „0/OFF”.

Încheierea utilizării

⚠ Atenție

Deconectați furtunul de presiune de la pistol sau de la aparat numai atunci, când sistemul de află în stare depresurizată.

Atenție

În cazul detașării furtunului de alimentare sau a celui de presiune înaltă, după utilizare poate să curgă apă caldă din racorduri.

- După funcționare cu soluție de curățat: Pentru clătire lăsați aparatul să funcționeze circa un minut.
- Eliberați maneta pistolului.
- Opriți aparatul „0/OFF”.
- Închideți robinetul de apă.
- Apăsăți maneta pistolului pentru a elimina presiunea încă existentă în sistem.
- Blocați maneta pistolului de stropit.
- Trageți fișa din priză.
- Deconectați aparatul de la sursa de alimentare cu apă.

Transport

⚠ **Atenție**

Pentru a evita accidentele și vătămările corporale în timpul transportului țineți cont de greutatea aparatului (vezi datele tehnice).

Transportul manual

Figura 

→ Ridicați aparatul de la mânerul de transport și transportați-l în acest fel

Figura 

→ Trageți în afară mânerul de transport, până când auziți că acesta intră în locaș.

→ Trageți aparatul de mânerul de transport.

Transportul în vehicule

→ Asigurați aparatul contra alunecării și răsturnării.

Depozitarea

⚠ **Atenție**

Pentru a evita accidentele și vătămările corporale, la alegerea locului de depozitare țineți cont de greutatea aparatului (vezi datele tehnice).

Depozitarea aparatului

În cazul depozitării pe perioade îndelungate, de ex. iarna, țineți cont suplimentar de indicațiile din capitolul Îngrijire.

→ Amplasați aparatul pe o suprafață plană.

→ Apăsăți butonul de separare de pe pistolul manual de pulverizat și separați furtunul de înaltă presiune de pistolul manual de pulverizat.

→ Apăsăți carcasa cuplajului rapid pentru furtunul de înaltă presiune în sensul săgeții și trageți furtunul de înaltă presiune în afară.

Figura 

→ Depozitați cablul de rețea, furtunul de înaltă presiune și accesoriile pe aparat.

Protecția împotriva înghețului

Atenție

Dacă nu goliți complet aparatul și accesoriile, acestea pot fi distruse de îngheț. Goliți complet aparatul și accesoriile acestuia și feriți-le de îngheț.

Pentru evitarea deteriorărilor:

→ Goliți în totalitate apa din aparat: Porniți aparatul cu furtunul de înaltă presiune și racordul la sursa de alimentare cu apă deconectați (max. 1 minut) și așteptați până când nu mai iese apă din racordul de presiune înaltă. Opriți aparatul.

→ Aparatul și toate accesoriile trebuie depozitate într-o încăpere ferită de îngheț.

Îngrijirea și întreținerea

⚠ **Pericol**

Pericol de electrocutare. Înainte de toate lucrările de întreținere și îngrijire opriți aparatul și scoateți ștecherul din priză.

Îngrijirea

Înainte de depozitarea pe perioade îndelungate, de ex. iarna:

→ Se scot filtrele de la furtunul de aspirație detergent și se curăță sub jet de apă.

→ Se scoate, cu un clește, filtrul de la racordul de apă și se spală sub jet de apă.

Întreținere

Aparatul nu necesită întreținere.

Remediarea defecțiunilor

Multe defecțiuni pot fi remediate de către dvs. apelând la ajutorul următoarei prezentări de ansamblu.

În caz de neclarități vă rugăm să vă adresați serviciului pentru clienți autorizat.

⚠ **Pericol**

Pericol de electrocutare. Înainte de toate lucrările de întreținere și îngrijire opriți aparatul și scoateți ștecherul din priză.

Lucrările de reparații precum și cele efectuate la ansamblurile electrice pot fi efectuate numai de către service-ul autorizat pentru clienți.

Aparatul nu funcționează

- Trageți maneta pistolului manual pentru pulverizat, aparatul pornește.
- Verificați dacă tensiunea indicată pe plăcuța de tip coincide cu tensiunea sursei de alimentare.
- Verificați cablul de alimentare, pentru a vedea dacă este deteriorat.

Aparatul nu pornește, motorul scoate zgomot

Cădere de tensiune din cauza rețelei slabe de curent sau în cazul utilizării unui prelunghitor.

- La pornire trageți mai întâi maneta pistolului de pulverizare și reglați apoi comutatorul pe "I/ON".

Aparatul nu ajunge la presiunea dorită

- Verificați reglajul la lance.
- Verificați alimentarea cu apă în privința cantității de alimentare suficiente.
- Se scoate, cu un clește, filtrul de la recordul de apă și se spală sub jet de apă.
- Evacuarea aerului din aparat: Porniți aparatul cu furtunul de înaltă presiune deconectat și lăsați-l să funcționeze (max. 2 min.), până ce apa iese pe ieșirea de înaltă presiune fără a conține bule de aer. Opriți aparatul și racordați furtunul de înaltă presiune.

Oscilații puternice de presiune

- Curățați duza de înaltă presiune: îndepărtați cu un ac murdăria din gaura duzei și apoi clătiți din față cu apă.
- Verificați cantitatea de apă de alimentare.

Aparatul nu este etanș

- O mică neetanșeită a aparatului este condiționată de motive tehnice. În caz de neetanșeită mare, adresați-vă service-ului.

Soluția de curățat nu este aspirată

- Folosiți lancea cu reglaj de presiune (Vario Power).
Rotiți lancea în poziția „Min”.
- Curățați filtrul furtunului de aspirare a soluției de curățat.
- Verificați furtunul de aspirație pentru soluția de curățat să nu fie îndoit.

Accesorii și piese de schimb

Accesorii opționale

Accesoriile speciale extind sfera de utilizare a aparatului dvs. Informații detaliate obțineți de la distribuitorul dvs. KÄRCHER.

Piese de schimb

Utilizați numai piese de schimb KÄRCHER originale. Lista pieselor de schimb se află la sfârșitul acestor instrucțiuni de utilizare.

Garanție

În fiecare țară sunt valabile condițiile de garanție publicate de distribuitorul nostru din țara respectivă. Eventuale defecțiuni ale acestui aparat, care survin în perioada de garanție și care sunt rezultatul unor defecte de fabricație sau de material, vor fi remediate gratuit. Pentru a putea beneficia de garanție, prezentați-vă cu chitanța de cumpărare la magazin sau la cea mai apropiată unitate de service autorizată.

Pentru adrese accesați:

www.kaercher.com/dealertext

Date tehnice

	K 3.200	K 4.200	K 5.200	
Racordul electric				
Tensiune	230 1~50		V Hz	
Puterea absorbită	1,7	1,9	2,1	kW
Grad de protecție	IP X5			
Clasă de protecție	I			
Siguranță pentru rețea (temporizată)	10		A	
Racordul de apă				
Presiunea de circulare (max.)	0,8		MPa	
Temperatura de circulare (max.)	40		°C	
Debitul de circulare (min.)	10		l/min	
Înălțimea maximă de absorbție	0,5		m	
Caracteristicile de performanță				
Presiunea de lucru	11	12	12,5	MPa
Presiunea maximă admisă	12	13	14	MPa
Debit, apă	6,3	6,7	7,5	l/min
Debit maxim	7,0	7,3	7,7	l/min
Debit, agent de curățare pulverizat	0,3	0,3	0,3	l/min
Reculul pistolului de pulverizat	13	15	17	N
Dimensiuni și masa				
Lungime	516		mm	
Lățime	295		mm	
Înălțime	282		mm	
Greutate în stare de funcționare cu accesorii	12,2	12,7	13,1	kg
Valori determinate conform EN 60335-2-79				
Valoare vibrație mână-brăț	< 2,5		m/s ²	
Nesiguranță K	0,3		m/s ²	
Nivel de zgomot L _{pA}	75	75	77	dB(A)
Nesiguranță K _{pA}	3	3	3	dB(A)
Nivelul puterii energiei L _{WA} + nesiguranță K _{WA}	91	91	92	dB(A)

Se rezervă dreptul la modificări tehnice.

Declarație de conformitate CE

Prin prezenta declarăm că aparatul desemnat mai jos corespunde cerințelor fundamentale privind siguranța în exploatare și sănătatea incluse în directivele CE aplicabile, datorită conceptului și a modului de construcție pe care se bazează, în varianta comercializată de noi. În cazul efectuării unei modificări a aparatului care nu a fost convenită cu noi, această declarație își pierde valabilitatea.

Produs: Aparat de curățare sub presiune

Tip: 1.630-xxx, 1.637-xxx

Directive EG respectate:

2000/14/CE

2004/108/CE

2006/42/CE (+2009/127/CE)

2011/65/UE

Norme armonizate utilizate:

EN 50581

EN 55014-1: 2006+A1: 2009+A2: 2011

EN 55014-2: 1997+A1: 2001+A2: 2008

EN 60335-1

EN 60335-2-79

EN 61000-3-2: 2006+A1: 2009+A2: 2009

EN 61000-3-3: 2008

EN 62233: 2008

Procedura de evaluare a conformității:

2000/14/CE: Anexa V

Nivel de zgomot dB(A)

	K 3.200	K 4.200	K 5.200
măsurat:	87	87	88
garantat:	91	91	92

Semnatarii acționează în numele și prin împuternicirea conducerii societății.

H. Jenner
CEO

S. Reiser
Head of Approbation

Însărcinat cu elaborarea documentației:
S. Reiser

Alfred Kärcher GmbH & Co. KG

Alfred-Kärcher-Str. 28 - 40

71364 Winnenden (Germany)

Tel.: +49 7195 14-0

Fax: +49 7195 14-2212

Winnenden, 2014/02/01

Vážení zákazník.



Pred prvým použitím vášho zariadenia si prečítajte tento pôvodný návod na použitie, konajte podľa neho a uschovajte ho pre neskoršie použitie alebo pre ďalšieho majiteľa zariadenia.

Obsah

Rozsah dodávky	SK . . . 5
Používanie výrobku v súlade s jeho určením	SK . . . 5
Ochrana životného prostredia	SK . . . 5
Bezpečnosť	SK . . . 6
Popis prístroja	SK . . . 8
Pred uvedením do prevádzky	SK . . . 9
Uvedenie do prevádzky	SK . . . 9
Prevádzka	SK . . 10
Transport	SK . . 11
Ukladanie	SK . . 11
Starostlivosť a údržba	SK . . 11
Pomoc pri poruchách	SK . . 11
Príslušenstvo a náhradné diely	SK . . 12
Záruka	SK . . 12
Technické údaje	SK . . 13
Vyhlasenie o zhode s normami EÚ	SK . . 13

Rozsah dodávky

Rozsah dodávky vášho zariadenia je zobrazený na obale. Pri vybaľovaní skontrolujte úplnosť obsahu balenia.

Ak niektoré diely chýbajú, alebo ak zistíte škody vzniknuté pri preprave, informujte prosím o tom predajcu.

Používanie výrobku v súlade s jeho určením

Tento vysokotlakový čistič používajte výhradne na práce v domácnosti.

- na umývanie strojov, vozidiel, stavieb, náradia, fasád, terás, záhradného náradia atď. spolu s vysokotlakovým prúdom vody (v prípade potreby s pridaním čistiacich prostriedkov).
- s dielmi príslušenstva, náhradnými dielmi a čistiacimi prostriedkami schválenými spoločnosťou KÄRCHER. Rešpektujte pokyny priložené k čistiacim prostriedkom.

Ochrana životného prostredia



Obalové materiály sú recyklovateľné. Obalové materiály láskavo nevyhadzujte do komunálneho odpadu, ale odovzdajte ich do zberne druhotných surovín.



Vyradené prístroje obsahujú hodnotné recyklovateľné látky, ktoré by sa mali opäť zužitkovať. Staré zariadenia preto láskavo odovzdajte do vhodnej zberne odpadových surovín.



Odber vody z verejného zavlažovania nie je v niektorých krajinách dovolené.



Práce s čistiacimi prostriedkami sa môžu vykonávať iba na pracovných plochách utesnených proti kvapaline a s pripojením do kanalizácie na znečistenú vodu. Zabráňte úniku čistiacich prostriedkov do vodných zdrojov alebo pôdy.



Čistiace práce, pri ktorých vznikajú odpadové vody s obsahom oleja, napr. pri čistení motora, čistení podlahy prístroja, sa môžu vykonávať iba v umyvárkach s odlučovačom oleja.

Pokyny k zloženiu (REACH)

Aktuálne informácie o zložení nájdete na:

www.kaercher.com/REACH

Bezpečnosť

Význam upozornení

⚠ Nebezpečenstvo

Upozornenie na bezprostredne hroziace nebezpečenstvo, ktoré môže spôsobiť vážne zranenia alebo smrť.

⚠ Pozor

Upozornenie na možnú nebezpečnú situáciu, ktorá by mohla viesť k vážnemu zraneniu alebo smrti.

⚠ Pozor

Upozornenie na možnú nebezpečnú situáciu, ktorá by mohla viesť k ľahkým zraneniam.

Pozor

pozornosť na možnú nebezpečnú situáciu, ktorá by mohla viesť k vecným škodám.

Symbols na prístroji

Prístroj sa nesmie pripojiť priamo na verejnú sieť s pitnou vodou.



- 1 Nebezpečenstvo poškodenia! Prístroj sa môže prevádzkovať iba v ležatej (horizontálnej) polohe.
- 2 Vysokotlakový prúd sa nesmie nasmerovať na osoby, zvieratá, aktívne elektrické zariadenia alebo na samotný prístroj.
- 3 Prístroj chráňte pred mrazom.



Elektrické súčiastky

⚠ Nebezpečenstvo

- Nikdy sa nedotýkajte sieťovej zásuvky a vidlice vlhkými rukami.
- Pred každým použitím skontrolujte, či nie je poškodený prívodný kábel alebo sieťová zástrčka. Poškodený prívodný kábel dajte bezodkladne vymeniť autorizovanej servisnej službe / kvalifikovanému elektrotechnikovi. Zariadenie s poškodeným sieťovým káblom nespúšťajte do prevádzky.

- Všetky diely pod napätím v pracovnej zóne musia byť chránené pred prúdom vody.
- Sieťová zástrčka a spojka predlžovacieho kábla musia byť vodotesné a nesmú ležať vo vode. Spojka nemôže zostať ležať na podlahe. Odporúčame používanie bubnov s káblami, ktoré zaručujú, že sa budú zásuvky nachádzať minimálne 60 mm nad podlahou.
- Dávajte pozor, aby sa prívodný alebo predlžovací kábel neznehodnotil prejazdom, roztlačením, aby sa nevytrhol ani inak nepoškodil. Sieťové káble chráňte pred vysokými teplotami, olejmi a ostrými hranami.

⚠ Pozor

- Prístroj pripájajte iba na striedavý prúd. Napätie musí zodpovedať údajom na výrobnom štítku prístroja.
- Zariadenie môže byť pripojené iba k elektrickej prípojke, ktorá bola vyhotovená elektroinštalátorm podľa požiadaviek normy IEC 60364.
- Nevhodné elektrické predlžovacie vedenia môžu byť nebezpečné. Vo vonkajšom prostredí používajte výhradne schválené a patrične označené elektrické predlžovacie káble s dostatočným prierezom vodiča: 1 - 10 m: 1,5 mm²; 10 - 30 m: 2,5 mm²
- predlžovací kábel vždy odviňte z káblového bubna celý.
- Z bezpečnostných dôvodov v zásade odporúčame, aby sa zariadenie prevádzkovalo s pomocou ochranného spínača poruchového prúdu (max. 30 mA).

Bezpečná manipulácia

⚠ Nebezpečenstvo

- Dôležité súčiastky, ako sú vysokotlaková hadica, ručná striekacia pištoľ a bezpečnostné zariadenia skontrolujte pred každým použitím na poškodenie. Poškodené súčiastky okamžite vymeňte. Zariadenie s poškodenými súčiastkami nespúšťajte do prevádzky.

- Pri čistení odevu alebo obuvi nesmie byť vysokotlakový prúd nasmerovaný na iných ani na seba.
- Neostrekujte žiadne predmety obsahujúce látky škodlivé pre zdravie (napr. azbest).
- Pneumatiky automobilu a ventily pneumatík môže vysokotlakový prúd poškodiť a môžu prasknúť. Prvým príznakom poškodenia je zmena sfarbenia pneumatiky. Poškodené pneumatiky automobilu a ventily sú životne nebezpečné. Pri čistení prúdom vody dodržiavajte vzdialenosť najmenej 30 cm!
- Obalové fólie uchovávajte mimo dosahu detí. Vzniká nebezpečenstvo udusení!

⚠ Pozor

- Zariadenie nesmú používať deti ani osoby neznalé.
- Tento prístroj nie je určený nato, aby ho používali osoby s obmedzenými fyzickými, senzorickými alebo duševnými schopnosťami alebo nedostatkom skúseností a/alebo nedostatočnými vedomosťami, môžu ho použiť iba v tom prípade, ak sú kvôli vlastnej bezpečnosti pod dozorom spoľahlivej osoby alebo od nej dostali pokyny, ako sa má prístroj používať a pochopili nebezpečenstvá vychádzajúce z prístroja.
- Deti sa nesmú hrať s prístrojom.
- Deti by mali byť pod dozorom, aby sa zabezpečilo, že sa s prístrojom nebudú hrať.
- Používateľ je povinný používať zariadenie v súlade s jeho určením. Je povinný prihliadať na miestne podmienky a pri práci so zariadením dávať pozor aj na osoby vo svojom okolí.
- Vysokotlakové hadice, armatúry a spojky majú veľký význam z hľadiska bezpečnosti zariadenia. Používajte výhradne vysokotlakové hadice, armatúry a spojky odporúčané výrobcom.
- Prístroj nepoužívajte, ak sa v blízkosti dosahu nachádzajú iné osoby s výnimkou osôb, ktoré majú oblečený ochranný odev.

- Tento prístroj nebol vyvinutý na použitie čistiacich prostriedkov dodávaných alebo odporúčaných výrobcov. Použitie iných čistiacich prostriedkov alebo chemikálií môže zhoršiť bezpečnosť prístroja.

⚠ Pozor

- V prípade dlhších pracovných prestávok v prevádzke vypnite prístroj pomocou hlavného vypínača / vypínača zariadenia alebo vytiahnite sieťovú zástrčku.
- Pri čistení lakovaných povrchov dodržiavajte vzdialenosť striekania najmenej 30 cm, aby ste zabránili poškodeniu.
- Prístroj počas prevádzky nikdy nenechávajte bez dozoru.
- Zariadenie neprevádzkujte pri teplotách pod 0 °C.

Iné nebezpečenstvá

⚠ Nebezpečenstvo

- Nestriekajte žiadne horľavé kvapaliny.
- Nikdy nevysávajte kvapaliny s obsahom rozpúšťadla alebo neriedené kyseľiny a rozpúšťadlá! Do tejto skupiny patrí napr. benzín, riedidlo na farby alebo vykurovací olej. Rozprašovaná hmla je vysoko horľavá, výbušná a jedovatá. Je zakázané použitie acetónu, neriedených kyselín a rozpúšťadiel, pretože napadajú materiály použité v zariadení.
- Používanie v priestoroch so zvýšením nebezpečenstvom výbuchu je zakázané.
- Pri používaní zariadenia v oblastiach so zvýšeným nebezpečím (napr. čerpacie stanice pohonných hmôt) sa musia dodržiavať príslušné bezpečnostné predpisy.

Osobné ochranné vybavenie

Na ochranu pred odstreknúcou vodou alebo nečistotami noste vhodný ochranný odev a ochranné okuliare.

Bezpečná stabilita stroja

⚠ Pozor

Pred všetkými činnosťami s prístrojom alebo na prístroji vytvorte stabilitu, aby sa zabránilo vzniku nehôd alebo poškodeniu spôsobenému pádom prístroja.

→ Stabilita prístroja sa zabezpečí tak, že ho postavíte na rovnú plochu.

Bezpečnostné prvky

⚠ Pozor

Bezpečnostné prvky slúžia na ochranu používateľa pred poranením a nesmú byť zmenené ani vyradené z činnosti.

Vypínač prístroja

Vypínač zariadenia zabraňuje nezávislej prevádzke zariadenia.

Zasietenie ručnej striekacej pištole

Zaistenie zablokuje páku ručnej striekacej pištole a zabraňuje neúmyselnému spusteniu zariadenia.

Prepúšťací ventil s tlakovým spínačom

Prepúšťací ventil zabráni prekročeniu prípustného pracovného tlaku.

Pri uvoľnení páčky ručnej striekacej pištole sa vypne tlakový spínač čerpadla, ktorý zastaví vysokotlakový prúd vody. Po potiahnutí páčky sa znova zapne čerpadlo.

Popis prístroja

V tomto návode na prevádzku je popísaná maximálna výbava. Podľa modelu existujú rozdiely v rozsahu dodávky (pozri obal).

Obrázky nájdete na vyklápajúcej sa strane!



- 1 Uloženie príslušenstva
- 2 Prenosný držiak, vysúvacia
- 3 Rýchlospojka pre vysokotlakovú hadicu
- 4 Vypínač zariadenia „0/OFF“ / „I/ON“
- 5 Prípojka siete so sieťovou zástrčkou
- 6 Rukoväť
- 7 Prepravné koliesko
- 8 Prípojka vody so zabudovaným sítkom
- 9 Spojovací diel na pripojenie prívodu vody
- 10 Nasávaciacia hadica čistiaceho prostriedku (s filtrom)
- 11 Ručná striekacia pištoľ
- 12 Zaistenie ručnej striekacej pištole
- 13 Vysokotlaková hadica
- 14 Tlačidlo na odpojenie vysokotlakovej hadice od ručnej striekacej pištole.
- 15 Tryska s reguláciou tlaku (Vario Power)
Na najčastejšie čistiace práce. Pracovný tlak sa dá plynule nastavovať medzi „Min“ a „Max“. V polohe „Mix“ sa dá pridať čistiaci prostriedok.
Na prestavenie pracovného tlaku uvoľnite páčku ručnej striekacej pištole a otočte rozprašovaciu rúrku do potrebnej polohy.
- 16 Prúdnica s frézou na nečistoty
Pri silnom znečistení

* Voliteľné príslušenstvo

- 17 Umýacia kefa
Vhodná na prácu s čistiacim prostriedkom.

** Nie je v rozsahu dodávky

- 18 Hadica pre prívod vody
Použite hadicu na vodu vystuženú textíliou s bežnou obchodnou spojkou. Priemer minimálne 13 mm (1/2 palca); dĺžka minimálne 7,5 m.

Pred uvedením do prevádzky

Montáž príslušenstva

Pred uvedením zariadenia do prevádzky namontujte dielce voľne priložené k zariadeniu.

Obrázky nájdete na vyklápaní-ovej sa strane!



Obrázok **A**

→ Dodávaný spojovací diel naskrutkujte na vodnú prípojku zariadenia.

Obrázok **B**

→ Vysokotlakovú hadicu zasuňte do ručnej striekacej pištole tak, aby bolo počuť, ako zapadne na svoje miesto.

Upozornenie: Dbajte na správne nastavenie prípojky.

→ Potiahnutím za vysokotlakovú hadicu skontrolujte bezpečné spojenie.

Napájanie vodou

Pripojovacie parametre sa uvádzajú na typovom štítku a v technických údajoch.

Pozor

Nečistoty vo vode môžu poškodiť vysokotlakové čerpadlo a príslušenstvo. Na ochranu sa odporúča použitie vodného filtra spoločnosti KÄRCHER (špeciálne príslušenstvo, objednávacie číslo 4.730-059).

Napájanie vodou z vodovodu

Rešpektujte platné predpisy vodárenského podniku.

⚠ Pozor

Podľa platných predpisov sa nesmie prístroj prevádzkovať v sieti pitnej vody bez systémového oddeľovacieho zariadenia. Musíte použiť systémové oddeľovacie zariadenie firmy KÄRCHER alebo alternatívne systémové oddeľovacie zariadenie podľa EN 12729 typ BA.

Voda, ktorá preteká cez systémový oddeľovač, sa viac nepovažuje za pitnú vodu.

Pozor

Systémové oddeľovacie zariadenie pripájajte vždy na zásobovanie vodou, nikdy nie priamo na prístroj.

Nasávanie vody z otvorených nádrží

Toto vysokotlakové čistiace zariadenie je spolu so sacou hadicou spoločnosti KÄRCHER so spätným ventilom (špeciálne príslušenstvo, objednávacie číslo 4.440-238) vhodné na odsávanie povrchovej vody napr. z nádrží na dažďovú vodu alebo rybníkov (maximálnu nasávaciu výšku nájdete v technických údajoch).

→ Naplňte nasávaciu hadicu vodou.

→ Na prípojku vody naskrutkujte vysávaciu hadicu prístroja a zaveste na zdroj vody (napríklad zásobník dažďovej vody).

Uvedenie do prevádzky

Pozor

Chod na sucho viac ako 2 minúty spôsobí poškodenie vysokotlakového čerpadla. Ak prístroj do 2 minút nevytvorí tlak, vypnite prístroj a postupujte podľa pokynov uvedených v kapitole „Pomoc v prípade porúch“.

Obrázok **C**

→ Vysokotlakovú hadicu zasuňte do rýchlospojky tak, aby bolo počuť, ako zapadne na svoje miesto.

→ Nasuňte prírodnú hadicu vody na spojku na prípojke vody.

Upozornenie: Prírodná hadica nie je súčasťou dodávky.

→ Pripojte hadicu k napájaniu vodou.

→ Úplne otvorte vodovodný kohút.

→ Zasuňte sieťovú zástrčku do zásuvky.

→ Zapnite zariadenie „I/ZAP“.

Obrázok **D**

→ Uvoľnite páku ručnej striekacej pištole.

→ Potiahnutím páky sa zariadenie zapne. Nechajte bežať prístroj (max. 2 minúty), kým nezačne unikať voda bez bubliniek z ručnej pištole.

→ Uvoľnite páčku ručnej striekacej pištole.

Upozornenie: Ak sa páka opäť uvoľní, zariadenie sa opäť vypne. Vysoký tlak zostáva v systéme zachovaný.

Obrázok **E**

→ Uzavrite páku ručnej striekacej pištole.

Prevádzka

⚠ Nebezpečenstvo

V dôsledku vytekajúceho prúdu vody cez vysokotlakovú dýzu pôsobí na ručnú striekacu pištoľ reaktívna sila. Dbajte na pevný postoj a pevne držte ručnú striekacu pištoľ a ocelovú rúrku.

⚠ Nebezpečenstvo

Vysokotlakový prúd môže byť pri neodbornom použití nebezpečný. Prúd sa nesmie nasmerovať na osoby, zvieratá, aktívne elektrické zariadenia alebo na samotný prístroj.

Pozor

Nebezpečenstvo poškodenia! Prístroj sa môže prevádzkovať iba v ležatej (horizontálnej) polohe.

Pozor

Automobilové pneumatiky, lak alebo citlivé plochy, napr. drevo nečistíte s frézou na blato. Vzniká nebezpečenstvo poškodenia.

Pozor

Nebezpečenstvo poškodenia laku
Pri činnostiach s umývacou kefou musí byť kefa bez nečistoty a iných častíc.

Obrázok

- Na ručnú striekacu pištoľ nasadíte požadovanú trysku a upevníte otočením o 90°.
 - Uvoľnite páku ručnej striekacej pištole.
 - Potiahnutím páky sa zariadenie zapne.
- Upozornenie:** Ak sa páka opäť uvoľní, zariadenie sa opäť vypne. Vysoký tlak zostáva v systéme zachovaný.

Práce s čistiacim prostriedkom

⚠ Nebezpečenstvo

Použitie nesprávnych čistiacich prostriedkov alebo chemikálií môže zhoršiť bezpečnosť prístroja.

Na príslušné čistenie používajte výlučne čistiaci a ošetrovací prostriedok firmy KÄRCHER, keďže tento bol špeciálny vyvinutý na používanie s vašim prístrojom. Používanie iných čistiacich a ošetrovacích prostriedkov môže spôsobiť rýchlejšie opotrebovanie a zrušenie nároku na záruku. Informujte sa prosím v odbornej predajni alebo žiadajte informácie priamo u firmy KÄRCHER.

⚠ Nebezpečenstvo

Nesprávne používanie čistiacich prostriedkov môže spôsobiť ťažké zranenia alebo otravy.

Pri používaní čistiacich prostriedkov musíte rešpektovať dátový bezpečnostný list výrobcu čistiacich prostriedkov, hlavne pokyny k osobnej ochrannej výbave.

Obrázok

- Z telesa vytiahnite saciu hadicu na čistiaci prostriedok na požadovanú dĺžku.
 - Zaveste saciu hadicu čistiaceho prostriedku do nádrže s čistiacim prostriedkom.
 - Používajte trysku s reguláciou tlaku (Vario Power).
 - Trysku otočte do polohy „Mix“.
- Upozornenie:** Tým sa pri prevádzke prímiešava roztok čistiaceho prostriedku do prúdu vody.

Odporúčaný spôsob čistenia

- Nastriekajte malé množstvo čistiaceho prostriedku na suchý povrch a nechajte pôsobiť (nevysušiť).
- Rozpustenú nečistotu odstráňte prúdom vysokého tlaku vody.

Prerušenie prevádzky

- Uvoľnite páčku ručnej striekacej pištole.
- Uzavrite páku ručnej striekacej pištole.
- Pri dlhších prestávkach pri práci (viac ako 5 minút) vypnite zariadenie vypínačom „0/OFF“.

Ukončenie prevádzky

⚠ Pozor

Vysokotlakovú hadicu odpojte len od ručnej striekacej pištole alebo zariadenia, ak nie je v systéme žiadny tlak.

Pozor

Po odpojení prívodnej alebo vysokotlakovej hadice môže po ukončení prevádzky z prípojok vytekať horúca voda.

- Po ukončení prác s čistiacim prostriedkom: Prevádzkujte na vypláchnutie do čista prístroj asi 1 minútu.
- Uvoľnite páčku ručnej striekacej pištole.
- Zariadenie vypnite „0/VYP“.

- Vodovodný kohút uzavrite.
- Zatlačte páku ručnej striekacej pištole a tým spustíte ešte existujúci tlak v systéme.
- Uzavrite páku ručnej striekacej pištole.
- Vytiahnite zástrčku zo zásuvky.
- Zariadenie odpojte od vodovodnej prípojky.

Transport

⚠ **Pozor**

Aby sa pri preprave zabránilo vzniku nehôd alebo zranení, zohľadnite hmotnosť prístroja (viď technické údaje).

Ručná preprava

Obrázok 

- Zariadenie zdvihnite a prenášajte za prenosný držiak.

Obrázok 

- Vytiahnite transportnú rukoväť, táto hlasno zaklapne.
- Prístroj ťahajte za prepravnú rukoväť.

Preprava vo vozidlách

- Prístroj zaistíte proti zošmyknutiu a prevráteniu.

Uskladnenie

⚠ **Pozor**

Aby sa pri výbere miesta skladovania zabránilo vzniku nehôd alebo zranení, zohľadnite hmotnosť prístroja (viď technické údaje).

Uskladnenie prístroja

Pred dlhším skladovaním, napr. v zime, dodatočne zohľadnite pokyny uvedené v kapitole Ošetrovanie.

- Prístroj postavte na rovnú plochu.
- Stlačte odpojovacie tlačidlo ručnej striekacej pištole a vysokotlakovú hadicu odpojte od ručnej striekacej pištole.
- Teleso rýchlospojky pre vysokotlakovú hadicu zatlačte v smere šípky a vysokotlakovú hadicu vytiahnite.

Obrázok 

- Uložte sieťový kábel, vysokotlakovú hadicu a príslušenstvo do zariadenia.

Ochrana proti zamrznutiu

Pozor

Prístroje a príslušenstvo, ktoré nie sú úplne vyprázdnené, môžu byť poškodené mrazom. Vyprázdnite úplne prístroj a príslušenstvo a chráňte ich pred mrazom.

Aby ste zabránili vzniku škôd:

- Zo zariadenia vypustíte všetku vodu: Zapnite zariadenie bez pripojenej vysokotlakovej hadice a vodovodnej prípojky (max. 1 min.) a počkajte, kým už z vysokotlakovej prípojky nebude vytekať žiadna voda. Zariadenie vypnite.
- Zariadenie s kompletným príslušenstvom uschovajte na mieste chránenom pred mrazom.

Starostlivosť a údržba

⚠ **Nebezpečenstvo**

Riziko úderu elektrickým prúdom. Pred každým ošetrením a údržbou prístroj vypnite a vytiahnite sieťovú zástrčku.

Ošetrovanie

Pred dlhším skladovaním, napr. v zime:

- Vytiahnite filter zo sacej hadice na čistiaci prostriedok a umyte ho pod tečúcou vodou.
- Plochými kliešťami vytiahnite sitko z vodovodnej prípojky a umyte ho pod tečúcou vodou.

Údržba

Zariadenie si nevyžaduje údržbu.

Pomoc pri poruchách

Pomocou nasledujúceho prehľadu možno ľahko odstrániť drobné poruchy.

V prípade pochybností sa láskavo obráťte na autorizovanú servisnú službu.

⚠ **Nebezpečenstvo**

Riziko úderu elektrickým prúdom. Pred každým ošetrením a údržbou prístroj vypnite a vytiahnite sieťovú zástrčku.

Opravy a práce na elektrických konštrukčných dielcoch môže vykonávať výhradne autorizovaný zákaznícky servis.

Spotrebič sa nezapína

- Potiahnutím páky ručnej striekacej pištole sa zariadenie zapne.
- Skontrolujte, či napätie uvedené na výrobnom štítku súhlasí s napätím napájacieho zdroja.
- Skontrolujte, či nie je kábel elektrickej siete poškodený.

Zariadenie nebeží, motor zavija

Pokles napätia z dôvodu slabej siete alebo pri použití predlžovacieho kábla.

- Pri zapnutí najprv potiahnite páku ručnej striekacej pištole, potom vypínač zariadenia prepnite do polohy „I/ON“.

Zariadenie nedosahuje požadovaný tlak

- Skontrolujte nastavenie trysky.
- Skontrolujte zásobovanie vodou na dostatočné prepravované množstvo.
- Plochými kliešťami vyťahnite sitko z vodovodnej prípojky a umyte ho pod tečúcou vodou.
- Zariadenie odzdušnite: Zariadenie zapnite bez vysokotlakovej hadice a počkajte (max. 2 minúty), kým voda nevystupuje na vysokotlakovej prípojke bez bubliniek. Zariadenie vypnite a opäť pripojte vysokotlakovú hadicu.

Silné výkyvy tlaku

- Vyčistíte vysokotlakovú dýzu: Ihlou odstráňte nečistoty z vŕtania dýzy a vypláchnite vodou smerom dopredu.
- Skontrolujte pritekajúce množstvo vody.

Zariadenie netesní

- Malá netesnosť zariadenia je technicky normálna. Pri veľkej netesnosti sa obráťte na autorizovanú servisnú službu.

Čistiaci prostriedok sa nenasáva

- Používajte trysku s reguláciou tlaku (Vario Power). Trysku otočte do polohy „Mix“.
- Vyčistite filter na nasávacej hadici čistiaceho prostriedku.
- Skontrolujte nasávaciu hadicu čistiaceho prostriedku, či nie je zlomená.

Príslušenstvo a náhradné diely

Špeciálne príslušenstvo

Osobitné príslušenstvo rozširuje možnosti použitia zariadenia. Bližšie informácie vám poskytne predajca zariadení značky KÄRCHER.

Náhradné diely

Používajte výhradne originálne náhradné diely značky KÄRCHER. Prehľad náhradných dielov nájdete na konci tohto prevádzkového návodu.

Záruka

V každej krajine platia záručné podmienky našej distribučnej organizácie. Prípadné poruchy spotrebiča odstránime počas záručnej lehoty bezplatne, ak sú ich príčinou chyby materiálu alebo výrobné chyby. Pri uplatňovaní záruky sa spolu s dokladom o kúpe zariadenia láskavo obráťte na predajcu alebo na najbližší autorizovaný zákaznícky servis.

Adresy nájdete na:

www.kaercher.com/dealersearch

Technické údaje

	K 3.200	K 4.200	K 5.200	
Elektrické pripojenie				
Napätie	230 1~50		V Hz	
Pripojovací výkon	1,7	1,9	2,1	kW
Stupeň ochrany	IP X5			
Krytie	I			
Sieťový istič (pomalý)	10		A	
Pripojenie vody				
Prívodný tlak (max.)	0,8		MPa	
Prívodná teplota (max.)	40		°C	
Prívodné množstvo (min.)	10		l/min	
Maximálna výška nasávaní	0,5		m	
Výkonové parametre				
Prevádzkový tlak	11	12	12,5	MPa
Max. prípustný tlak	12	13	14	MPa
Dopravované množstvo, voda	6,3	6,7	7,5	l/min
Maximálne dopravované množstvo	7,0	7,3	7,7	l/min
Dopravované množstvo, čistiaci prostriedok	0,3	0,3	0,3	l/min
Reaktívna sila ručnej striekacej pištole	13	15	17	N
Rozmery a hmotnosť				
Dĺžka	516		mm	
Šírka	295		mm	
Výška	282		mm	
Hmotnosť, s príslušenstvom pripravené na prevádzku	12,2	12,7	13,1	kg
Zistené hodnoty podľa EN 60335-2-79				
Hodnota vibrácií v ruke/ramene	< 2,5		m/s ²	
Nebezpečnosť K	0,3		m/s ²	
Hlučnosť L _{pA}	75	75	77	dB(A)
Nebezpečnosť K _{pA}	3	3	3	dB(A)
Hlučnosť L _{WA} + nebezpečnosť K _{WA}	91	91	92	dB(A)

Technické zmeny vyhradené.

Vyhlasenie o zhode s normami EÚ

Týmto vyhlasujeme, že ďalej označený stroj zodpovedá na základe jeho koncepcie a konštrukcie a takisto vyhotovenia, ktoré sme dodali, príslušným základným požiadavkám na bezpečnosť a ochranu zdravia uvedeným v smerniciach EÚ. Pri zmene stroja, ktorá nebola nami odsúhlasená, stráca toto prehlásenie svoju platnosť.

Výrobok: Vysokotlakový čistič
Typ: 1.630-xxx, 1.637-xxx

Príslušné Smernice EÚ:

2000/14/ES
2004/108/ES
2006/42/ES (+2009/127/ES)
2011/65/EÚ

Uplatňované harmonizované normy:

EN 50581
EN 55014-1: 2006+A1: 2009+A2: 2011
EN 55014-2: 1997+A1: 2001+A2: 2008
EN 60335-1
EN 60335-2-79
EN 61000-3-2: 2006+A1: 2009+A2: 2009
EN 61000-3-3: 2008
EN 62233: 2008

Uplatňované postupy posudzovania zhody:

2000/14/ES: Príloha V

Úroveň akustického výkonu dB(A)

	K 3.200	K 4.200	K 5.200
Nameraná:	87	87	88
Zaručovaná:	91	91	92

Podpísaný jedná v poverení a s plnou mocou jednatelstva.

H. Jenner
CEO

S. Reiser
Head of Approbation

Osoba zodpovedná za dokumentáciu:
S. Reiser

Alfred Kärcher GmbH & Co. KG
Alfred-Kärcher-Str. 28 - 40
71364 Winnenden (Germany)
Tel: +49 7195 14-0
Fax: +49 7195 14-2212
Winnenden, 2014/02/01

Poštovani kupče,



Prije prve uporabe Vašeg uređaja pročitajte ove originalne radne upute, postupajte prema njima i sačuvajte ih za kasniju uporabu ili za sljedećeg vlasnika.

Pregled sadržaja

Opseg isporuke	HR . . . 5
Namjensko korištenje	HR . . . 5
Zaštita okoliša	HR . . . 5
Sigurnost	HR . . . 6
Opis uređaja	HR . . . 8
Prije prve uporabe	HR . . . 8
Stavljanje u pogon	HR . . . 9
U radu	HR . . . 9
Transport	HR . . 10
Skladištenje	HR . . 10
Njega i održavanje	HR . . 11
Otklanjanje smetnji	HR . . 11
Pribor i pričuvni dijelovi	HR . . 12
Jamstvo	HR . . 12
Tehnički podaci	HR . . 12
EZ izjava o usklađenosti	HR . . 13

Opseg isporuke

Sadržaj isporuke Vašeg uređaja prikazan je na ambalaži. Prilikom raspakiravanja provjerite je li sadržaj potpun.

Ako pribor nedostaje ili je oštećen pri transportu obavijestite o tome svog prodavača.

Namjensko korištenje

Ovaj visokotlačni čistač koristite isključivo u privatnom kućanstvu.

- za čišćenje strojeva, vozila, zgrada, alata, fasada, terasa, vrtnih strojeva itd. visokotlačnim vodenim mlazom (prema potrebi uz dodatak sredstava za pranje).
- uz primjenu pribora, rezervnih dijelova i sredstava za pranje koje odobrava Kärcher. Obratite pažnju na naputke koji su priloženi sredstvima za pranje.

Zaštita okoliša



Materijali ambalaže se mogu reciklirati. Molimo Vas da ambalažu ne odlažete u kućne otpatke, već ih predajte kao sekundarne sirovine.



Stari uređaji sadrže vrijedne materijale koji se mogu reciklirati te bi ih stoga trebalo predati kao sekundarne sirovine. Stoga Vas molimo da stare uređaje zbrinite preko odgovarajućih sabirnih sustava.



U pojedinim zemljama nije dozvoljeno uzimanje vode iz prirodnih izvora.



Sa sredstvima za pranje smije se raditi samo na vodonepropusnim radnim površinama koje su priključene na kanalizacijski sustav. Nemojte dopustiti da sredstva za pranje dospiju u površinske vode ili tlo.



Radovi na čišćenju kod kojih nastaju uljne otpadne vode, kao što su pranje motora, pranje donjeg dijela vozila, smiju se izvoditi samo u pranicama sa separatorom ulja.

Napomene o sastojcima (REACH)

Aktualne informacije o sastojcima možete pronaći na stranici:

www.kaercher.com/REACH

Sigurnost

Značenje napomena

⚠ **Opasnost**

Napomena koja upućuje na neposredno prijetuću opasnost koja za posljedicu ima teške tjelesne ozljede ili smrt.

⚠ **Upozorenje**

Napomena koja upućuje na eventualno opasnu situaciju koja može prouzročiti teške tjelesne ozljede ili smrt.

⚠ **Oprez**

Napomena koja upućuje na eventualno opasnu situaciju koja može prouzročiti lakše ozljede.

Pozor

Napomena koja upućuje na eventualno opasnu situaciju koja može prouzročiti materijalnu štetu.

Simboli na uređaju

Uređaj se ne smije neposredno priključiti na javnu vodovodnu mrežu.



- 1 **Opasnost od oštećenja!**
Uređaj se smije koristiti samo u položenom položaju (vodoravno).
- 2 **Visokotlačni mlaz ne usmjeravajte na osobe, životinje, aktivnu električnu opremu ili na sam uređaj.**
- 3 **Zaštiti uređaj od mraza.**



Električne komponente

⚠ **Opasnost**

- **Strujni utikač i utičnicu nikada ne dodirujte vlažnim rukama.**
- **Prije svakog rada provjerite je li priključni strujni kabel s utikačem oštećen.** Oštećen priključni strujni kabel smjesta dajte na zamjenu ovlaštenoj servisnoj službi/električaru. Ne koristite uređaj s oštećenim priključnim strujnim kablom.
- **Svi dijelovi pod naponom u području rada moraju biti zaštićeni od prskanja vodenim mlazom.**

- **Strujni utikač i spojka primijenjenog produžnog kabela moraju biti vodonepropusni i ne smiju ležati u vodi. Spojka ne smije ležati na tlu. Preporučujemo korištenje bubnja za namatanje kabela koji omogućuje da se utičnice nalaze najmanje 60 mm iznad tla.**

- **Pazite da se priključni ili produžni kabeli ne unište ili oštete gaženjem, grnjećenjem, vučenjem ili sličnim. Strujne kabele zaštitite od vrućine, ulja i oštih bridova.**

⚠ **Upozorenje**

- **Uređaj se smije priključiti samo na izmjeničnu struju. Napon se mora podudarati s natpisnom pločicom uređaja.**
- **Uređaj se smije priključiti samo na električni priključak koji je elektroinstalater izveo u skladu s IEC 60364.**
- **Neprikladni električni produžni kabeli mogu biti opasni. Na otvorenom koristite samo za tu namjenu odobrene i na odgovarajući način označene električne produžne kabele dovoljnog poprečnog presjeka: 1 - 10 m: 1,5 mm²; 10 - 30 m: 2,5 mm²**
- **Produžni kabel uvijek u potpunosti odvijte s bubnja.**
- **Iz sigurnosnih razloga preporučamo da uređaj uvijek radi osiguran zaštitnom nadstrujnom sklopkom (maks. 30 mA).**

Siguran rad

⚠ **Opasnost**

- **Prije svakog rada provjerite ima li oštećenja na važnim komponentama, kao što su visokotlačno crijevo, ručna prskalica i sigurnosna oprema. Oštećene komponente odmah zamijenite. Ne koristite uređaj s oštećenim komponentama.**
- **Ne usmjeravajte visokotlačni mlaz prema drugima ili sebi kako biste očistili odjeću ili obuću.**
- **Ne prskajte na predmete koji sadrže tvari opasne po zdravlje (npr. azbest).**

- Gume motornih vozila i ventili guma mogu se oštetiti visokotlačnim mlazom i pući. Prvi znak toga je promjena boje gume. Oštećene gume motornih vozila i ventili guma opasni su po život. Prilikom čišćenja držite mlaz na udaljenosti od najmanje 30 cm!
- Ambalažne folije čuvajte van dosega djece, jer postoji opasnost od gušenja!

⚠ Upozorenje

- Uređajem ne smiju rukovati djeca ili neosposobljene osobe.
- Uređaj nije namijenjen za upotrebu od strane osoba s ograničenim tjelesnim, osjetilnim ili psihičkim sposobnostima, nedostatnim iskustvom i/ili znanjem, osim ako ih ne nadzire osoba nadležna za njihovu sigurnost ili im je ta osoba dala upute o načinu primjene uređaja i eventualnim opasnostima.
- Djeca se ne smiju igrati uređajem.
- Nadzirite djecu kako biste bili sigurni da se ne igraju s uređajem.
- Korisnik mora koristiti uređaj u skladu s njegovom namjenom. Mora uzeti u obzir lokalne uvjete i pri radu s uređajem paziti na osobe u okružju.
- Visokotlačna crijeva, armature i spojke važni su za sigurnost uređaja. Koristite samo visokotlačna crijeva, armature i spojke koje preporučuje proizvođač.
- Nemojte raditi uređajem ako se u njegovom dometu nalaze osobe, osim ako one nose zaštitnu odjeću.
- Ovaj je uređaj razvijen za uporabu sredstava za pranje koje isporučuje ili preporučuje proizvođač. Uporaba drugih sredstava za pranje ili kemikalija može smanjiti sigurnost uređaja.

⚠ Oprez

- U slučaju duljih stanki u radu isključite uređaj pomoću glavne sklopke odnosno sklopke uređaja ili izvucite strujni utikač.
- Prilikom čišćenja lakiranih površina valja održavati razmak od najmanje 30 cm, kako bi se izbjegla oštećenja.
- Uređaj tijekom rada nikada ne ostavljajte bez nadzora.

- Nemojte koristiti uređaj pri temperatura-
ma ispod 0 °C.

Ostale opasnosti

⚠ Opasnost

- Nemojte rasprskavati zapaljive tekućine.
- Nikada ne usisavajte tekućine s otapalima ili nerazrijeđene kiseline i otapala! Tu spadaju primjerice benzin, razrjeđivači za boje ili loživo ulje. Raspršena magla je lako zapaljiva, eksplozivna i otrovna. Ne koristite aceton, nerazrijeđene kiseline i otapala, jer mogu nagri-
sti materijale od kojih je uređaj sačinjen.
- Zabranjen je rad u područjima u kojima prijeti opasnost od eksplozija.
- Prilikom primjene stroja u opasnim područjima (npr. benzinske postaje) treba se pridržavati odgovarajućih sigurnosnih propisa.

Osobna zaštitna oprema

Za zaštitu od prskajuće vode ili prljavštine nosite odgovarajuću zaštitnu odjeću i zaštitne naočale.

Statička stabilnost

⚠ Oprez

Prije bilo kakvih radova koji se vrše uređajem ili na njemu, pobrinite se za statičku stabilnost kako biste izbjegli nesreće ili oštećenja do kojih može doći uslijed prevrtanja uređaja.

- ➔ Statička stabilnost uređaja zajamčena je njegovim postavljanjem na ravnu podlogu.

Sigurnosni uređaji

⚠ Oprez

Sigurnosna oprema služi zaštitu korisnika te se stoga ne smije mijenjati niti zaobilaziti.

Sklopka uređaja

Sklopka uređaja sprječava njegov neželjeni rad.

Zapor ručne prskalice

Zapor blokira polugu ručne prskalice i sprječava nehотиčno pokretanje uređaja.

Preljevni ventil s tlačnom sklopkom

Preljevni ventil sprječava prekoračenje dopuštenog radnog tlaka.

Kada se pusti poluga ručne prskalice, tlačna sklopka isključuje pumpu i zaustavlja visokotlačni mlaz. Kada se poluga povuče, pumpa se ponovo uključuje.

Opis uređaja

U ovim je uputama za rad opisana maksimalna oprema. Ovisno o modelu postoje razlike u sadržaju isporuke (vidi ambalažu).

Slike pogledajte na preklapnoj stranici!



- 1 Pribvatni držač pribora
- 2 Transportni rukohvat
- 3 Brzinska spojka za visokotlačno crijevo
- 4 Sklopka uređaja "0/OFF" / "I/ON"
- 5 Strujni priključni kabel s utikačem
- 6 Ručka za nošenje
- 7 Transportni kotačić
- 8 Priključak za vodu s ugrađenom mrežicom
- 9 Dio spojke za priključak za vodu
- 10 Crijevo za usis sredstva za pranje (s filtrom)
- 11 Ručna prskalice
- 12 Zapor ručne prskalice
- 13 Visokotlačno crijevo
- 14 Tipka za odvajanje visokotlačnog crijeva s ručne prskalice
- 15 Cijev za prskanje s regulacijom tlaka (Vario Power)
Za uobičajeno čišćenje. Radni tlak se može nestupnjevano mijenjati između "Min" i "Max". U položaju "Mix" može se dodati sredstvo za pranje.
Kako biste namjestili radni tlak, otpustite polugu ručne prskalice pa cijev za prskanje okrenite u željeni položaj.
- 16 Crijev za prskanje sa strugalom za prljavštinu
Za tvrdokornu nečistoću

* Opcionalni pribor

- 17 Četka za pranje
Prikladna za rad sa sredstvima za pranje.

** Nije u opsegu isporuke

- 18 Crijevo za dotok vode
Koristite crijevo za vodu ojačano tkanjem s uobičajenom spojkom. Promjer najmanje 13 mm (1/2 "); duljina najmanje 7,5 m.

Prije prve uporabe

Montaža pribora

Prije puštanja u rad montirajte nespojene dijelove koji su priloženi uz uređaj.

Slike pogledajte na preklapnoj stranici!



Slika 

→ Priloženi spojni dio navijte na priključak za vodu uređaja.

Slika 

→ Utaknite visokotlačno crijevo u ručnu prskalicu tako da čujno dosjedne.

Napomena: Pazite na pravilnu usmjerenost priključne nazuvice.

→ Povlačenjem visokotlačnog crijeva provjerite je li spoj siguran.

Dovod vode

Za priključne vrijednosti pogledajte natpisnu pločicu odnosno tehničke podatke.

Pozor

Onečišćenja u vodi mogu oštetiti visokotlačnu pumpu i pribor. Radi zaštite preporučuje se primjena Kärcherovog filtra za vodu (poseban pribor, kataloški br. 4.730-059).

Dovod vode iz vodovoda

Vodite računa o propisima vodoopskrbnog poduzeća.

Upozorenje

Sukladno važećim propisima uređaj nikada ne smije raditi na vodovodnoj mreži bez odvajачa. Potrebno je koristiti prikladni odvajач tvrtke Kärcher ili alternativno odvajач koji je u skladu s EN 12729 tip BA. Voda koju izdvoji odvajач nije podesna za piće.

Pozor

Odvajач uvijek treba priključiti na dovod vode, a ne izravno na uređaj.

Usisavanje vode iz otvorenih posuda

Ovaj visokotlačni čistač je u spoju s KÄRCHER-ovim usisnim crijevom s povratnim udarnim ventilom (poseban pribor, katalogski br. 4.440-238) prikladan za usisavanje površinske vode npr. iz bačvi za kišnicu ili vrtnih ribnjaka (za maksimalnu usisnu visinu vidi tehničke podatke).

- Napunite usisno crijevo vodom.
- Pričvrstite usisno crijevo na priključak za vodu uređaja pa ga objesite u spremnik s vodom (primjerice u bačvu za kišnicu).

Stavljanje u pogon

Pozor

Rad na suho koji traje više od 2 minute može oštetiti visokotlačnu pumpu. Ako uređaj u roku od 2 min. ne uspostavi tlak, isključite ga i postupite sukladno uputama u poglavlju "Otklanjanje smetnji".

Slika 

- Utaknite visokotlačno crijevo u brzinsku spojku tako da čujno dosjedne.
- Natakните crijevo za dotok vode na spojku na priključku za vodu.

Napomena: Dovodno crijevo nije sadržano u isporuci.

- Priključite crijevo za vodu na dovod vode.
- Otvorite pipu za vodu do kraja.
- Strujni utikač utaknite u utičnicu.
- Uključite uređaj s "I/ON".

Slika 

- Otkočite polugu ručne prskalice.
- Povucite polugu, nakon čega će se uređaj uključiti.

Pustite uređaj neka radi (najviše 2 minute), dok voda iz prskalice ne počne izlaziti bez mjehurića.

- Pustite polugu ručne prskalice.

Napomena: Uređaj se isključuje čim ponovo pustite polugu. Visoki tlak se zadržava u sustavu.

Slika 

- Zakočite polugu ručne prskalice.

U radu

⚠ Opasnost

Zbog vode koja u mlazu izlazi iz visokotlačne mlaznice na ručnu prskalicu djeluje povratna udarna sila. Pobrinite se za sigurno uporište i čvrsto držite ručnu prskalicu i cijev za prskanje.

⚠ Opasnost

Visokotlačni mlazovi mogu pri nestručnom rukovanju biti opasni. Mlaz se ne smije usmjeravati na osobe, životinje, aktivnu električnu opremu ili na sam uređaj.

Pozor

Opasnost od oštećenja! Uređaj se smije koristiti samo u položenom položaju (vodoravno).

Pozor

Strugalom za prljavštinu nemojte čistiti automobilske gume, lak ili osjetljive površine kao što je drvo, jer postoji opasnost od oštećenja.

Pozor

Opasnost od oštećenja laka.

Četka za pranje prilikom rada mora biti čista tako da na njoj nema prljavštine niti sličnih čestica.

Slika 

- Cijev za prskanje utaknite u ručnu prskalicu i fiksirajte okretanjem za 90°.
- Otkočite polugu ručne prskalice.
- Povucite polugu, nakon čega će se uređaj uključiti.

Napomena: Uređaj se isključuje čim ponovo pustite polugu. Visoki tlak se zadržava u sustavu.

Rad sa sredstvom za pranje

⚠ Opasnost

Neprikladnim sredstvima za pranje i kemikalijama može se ugroziti sigurnost uređaja. Za čišćenje rabite isključivo KÄRCHER ova sredstva za pranje i njegu, budući da su ona specijalno razvijena za rad s Vašim uređajem. Primjena drugih sredstava za pranje i njegu može prouzročiti brže habanje i dovesti do gubitka prava na jamstvene usluge. Informacije možete dobiti u specijaliziranim trgovinama ili izravno od KÄRCHER.

⚠ Opasnost

Nestručnom primjenom sredstava za pranje mogu se izazvati teške ozljede ili trovanja.

Prilikom primjene sredstava za pranje imajte u vidu list sa sigurnosnim podacima koji prilaže proizvođač sredstva za pranje, a naročito napomene koje se tiču osobne zaštite opreme.

Slika

- Izvucite iz kućišta potrebnu dužinu crijeva za usis sredstva za pranje.
- Crijevo za usis sredstva za pranje objesite u spremnik s otopinom sredstva za pranje.
- Koristite cijev za prskanje s regulacijom tlaka (Vario Power)
- Cijev za prskanje okrenite u položaj "Mix".

Napomena: Time se pri radu mlazu vode dodaje otopina sredstva za pranje.

Preporučena metoda čišćenja

- Sredstvo za pranje štedljivo poprskajte po suhoj površini i pustite ga da djeluje (a da se ne osuši).
- Smekšalu prijavštinu isperite visokotlačnim mlazom.

Prekid rada

- Pustite polugu ručne prskalice.
- Zakočite polugu ručne prskalice.
- Kod duljih radnih stanki (više od 5 minuta) uređaj dodatno isključite s "0/OFF".

Kraj rada

⚠ Oprez

Visokotlačno crijevo odvojite od ručne prskalice ili od uređaja samo ako je sustav rastlačen.

Pozor

Prilikom odvajanja dovodnog ili visokotlačnog crijeva na priključcima može nakon rada istjecati topla voda.

- Nakon rada sa sredstvom za pranje: Pustite uređaj da radi u trajanju oko 1 min radi ispiranja.
- Pustite polugu ručne prskalice.

- Isključite uređaj s "0/OFF".
- Zatvorite pipu za vodu.
- Pritisnite polugu ručne prskalice kako biste rastlačili sustav.
- Zakočite polugu ručne prskalice.
- Strujni utikač izvucite iz utičnice.
- Odvojite uređaj od dovoda vode.

Transport

⚠ Oprez

Kako bi se izbegle nesreće ili ozljede, prilikom transporta imajte u vidu težinu uređaja (pogledajte tehničke podatke).

Ručni transport

Slika

- Uređaj podignite i nosite držeći ga za ručicu za nošenje.

Slika

- Izvucite transportni rukohvat tako da čujno dosjedne.
- Uređaj vucite držeći ga za transportni rukohvat.

Transport vozilima

- Osigurajte uređaj od proklizavanja i naginjanja.

Skladištenje

⚠ Oprez

Kako bi se izbegle nesreće ili ozljede, pri odabiru mjesta za skladištenje imajte u vidu težinu uređaja (pogledajte tehničke podatke).

Čuvanje uređaja

Prije dužeg skladištenja, primjerice zimi, postupite dodatno u skladu s napomenama iz poglavlja "Njega".

- Stroj postavite na ravnu podlogu.
- Pritisnite razdvojnu tipku na ručnoj prskalici i razdvojite visokotlačno crijevo od ručne prskalice.
- Pritisnite kućište brzinske spojke za visokotlačno crijevo u smjeru strelice pa izvadite visokotlačno crijevo.

Slika

- Strujni priključni kabel, visokotlačno crijevo i pribor odložite na odgovarajuća mjesta na uređaju.

Zaštita od smrzavanja

Pozor

Mraz može uništiti uređaje i pribor koji nisu u potpunosti ispražnjeni. Uređaj i pribor sa svim ispražnite i zaštitite od mraza.

Kako biste spriječili oštećenja:

- Ispražnite svu vodu iz uređaja: Uključite uređaj bez priključenog visokotlačnog crijeva i bez priključenog dovoda vode (maks. 1 min) te pričekajte da na visokotlačnom priključku prestane istjecati voda. Isključite uređaj.
- Uređaj zajedno sa cjelokupnim priborom čuvajte u prostoriji zaštićenoj od mraza.

Njega i održavanje

Opasnost

Opasnost od strujnog udara. Prije svakog održavanja i servisiranja isključite uređaj i izvucite strujni utikač iz utičnice.

Njega

Prije dužeg skladištenja, primjerice zimi:

- Skinite filtar sa crijeva za usisavanje sredstva za pranje i operite pod tekućom vodom.
- Mrežicu u priključku za vodu izvucite plosnatim kliještima i operite pod tekućom vodom.

Održavanje

Uređaj nije potrebno održavati.

Otklanjanje smetnji

Manje smetnje možete ukloniti sami uz pomoć sljedećeg pregleda.

U slučaju dvojbe obratite se ovlaštenoj servisnoj službi.

Opasnost

Opasnost od strujnog udara. Prije svakog održavanja i servisiranja isključite uređaj i izvucite strujni utikač iz utičnice.

Popravke i radove na električnim sastavnim dijelovima smije izvoditi samo ovlaštena servisna služba.

Stroj ne radi

- Povucite polugu ručne prskalice, nakon čega će se uređaj uključiti.
- Provjerite podudara li se navedeni napon na natpisnoj pločici s naponom izvora struje.
- Provjerite je li strujni priključni kabel oštećen.

Uređaj se ne pokreće, motor bruji

Pad napona zbog slabe strujne mreže ili u slučaju primjene produžnog kabela.

- Prilikom uključivanja najprije povucite polugu ručne prskalice, a potom prebacite sklopku uređaja na "I/ON".

U uređaju se ne uspostavlja tlak

- Provjerite podešenost cijevi za prskanje.
- Provjerite je li protočna količina dovodne vode dovoljna.
- Mrežicu u priključku za vodu izvucite plosnatim kliještima i operite pod tekućom vodom.
- Odzračite uređaj: Uključite uređaj bez priključenog visokotlačnog crijeva i pričekajte (najviše 2 minute) da voda iz visokotlačnog priključka počne izlaziti bez mjehurića. Isključite uređaj te ponovo priključite visokotlačno crijevo.

Jaka kolebanja tlaka

- Čišćenje visokotlačne mlaznice: Nečistoću iz otvora mlaznice uklonite iglom i vodom isperite s prednje strane.
- Provjerite dovodnu količinu vode.

Uređaj ne brtvi

- Mala propusnost uređaja je tehnički uvjetovana. U slučaju jače propusnosti obratite se ovlaštenoj servisnoj službi.

Sredstvo za pranje se ne usisava

- Koristite cijev za prskanje s regulacijom tlaka (Vario Power)
Cijev za prskanje okrenite u položaj "Mix".
- Očistite filter na crijevu za usis sredstva za pranje.
- Provjerite je li crijevo za usis sredstva za pranje presavijeno.

Pribor i pričuvni dijelovi

Poseban pribor

Posebni pribor proširuje mogućnosti korištenja Vašeg uređaja. Detaljnije informacije o tome dobit ćete kod svoga prodavača KÄRCHER.

Pričuvni dijelovi

Upotrebjavajte samo originalne KÄRCHER-ove pričuvne dijelove. Pregled pričuvnih dijelova naći ćete na kraju ovih uputa za rad.

Jamstvo

U svakoj zemlji važe jamstveni uvjeti koje je izdala naša nadležna organizacija za distribuciju. Eventualne smetnje na stroju za vrijeme trajanja jamstva uklanjamo besplatno ukoliko je uzrok greška u materijalu ili proizvodnji. U slučaju koji podliježe garanciji obratite se, uz prilaganje potvrde o kupnji, Vašem prodavaču ili najbližoj ovlaštenoj servisnoj službi.

Adrese možete pronaći na:

www.kaercher.com/dealersearch

Tehnički podaci

	K 3.200	K 4.200	K 5.200	
Električni priključak				
Napon	230 1~50		V Hz	
Priključna snaga	1,7	1,9	2,1	kW
Štupanj zaštite	IP X5			
Klasa zaštite	I			
Strujna zaštita (inertna)	10		A	
Priključak za vodu				
Dovodni tlak (maks.)	0,8		MPa	
Dovodna temperatura (maks.)	40		°C	
Dovodni protok (min.)	10		l/min	
Maks. usisna visina	0,5		m	
Podaci o snazi				
Radni tlak	11	12	12,5	MPa
Maks. dozvoljeni tlak	12	13	14	MPa
Protok vode	6,3	6,7	7,5	l/min
Maksimalni protok	7,0	7,3	7,7	l/min
Protok sredstva za čišćenje	0,3	0,3	0,3	l/min
Povratna udarna sila ručnog pištolja za prskanje	13	15	17	N
Dimenzije i težine				
Duljina	516		mm	
Širina	295		mm	
Visina	282		mm	
Težina u stanju pripravnosti za rad, s priborom	12,2	12,7	13,1	kg
Utvrđene vrijednosti prema EN 60335-2-79				
Vrijednost vibracije na ruci	< 2,5		m/s ²	
Nepouzdanost K	0,3		m/s ²	
Razina zvučnog tlaka L _{pA}	75	75	77	dB(A)
Nepouzdanost K _{pA}	3	3	3	dB(A)
Razina zvučne snage L _{WA} + nepouzdanost K _{WA}	91	91	92	dB(A)

Pridržano pravo na tehničke izmjene.

EZ izjava o usklađenosti

Izjavljujemo da navedeni uređaj u svojoj zamisli i konstrukciji te kod nas korištenoj izvedbi odgovara osnovnim sigurnosnim i zdravstvenim zahtjevima u skladu s niže navedenim direktivama Europske Zajednice. Ova izjava gubi valjanost u slučaju izmjene stroja koja nisu ugovorene s nama.

Proizvod: Visokotlačni čistač
Tip: 1.630-xxx, 1.637-xxx

Odgovarajuće smjernice EZ:

2000/14/EZ
2004/108/EZ
2006/42/EZ (+2009/127/EZ)
2011/65/EU

Primijenjene usklađene norme:

EN 50581
EN 55014-1: 2006+A1: 2009+A2: 2011
EN 55014-2: 1997+A1: 2001+A2: 2008
EN 60335-1
EN 60335-2-79
EN 61000-3-2: 2006+A1: 2009+A2: 2009
EN 61000-3-3: 2008
EN 62233: 2008

Primijenjeni postupak ocjenjivanja suglasja:

2000/14/EZ: privitak V

Razina jačine zvuka dB(A)

	K 3.200	K 4.200	K 5.200
Izmjerena:	87	87	88
Zajamčena:	91	91	92

Potpisnici rade po nalogu i s ovlaštenjem posloводства.

H. Jenner
CEO

S. Reiser
Head of Approbation

Opunomoćeni za izradu dokumentacije:
S. Reiser

Alfred Kärcher GmbH & Co. KG
Alfred-Kärcher-Str. 28 - 40
71364 Winnenden (Germany)
Tel.: +49 7195 14-0
Faks: +49 7195 14-2212
Winnenden, 2014/02/01

Poštovani kupče,



Pre prve upotrebe Vašeg uređaja pročitajte ove originalno uputstvo za rad, postupajte prema njemu i sačuvajte ga za kasniju upotrebu ili za sledećeg vlasnika.

Pregled sadržaja

Obim isporuke	SR . . . 5
Namensko korišćenje	SR . . . 5
Zaštita životne sredine	SR . . . 5
Sigurnost	SR . . . 6
Opis uređaja	SR . . . 8
Pre upotrebe	SR . . . 8
Stavljanje u pogon	SR . . . 9
Rad	SR . . . 9
Transport	SR . . 10
Skladištenje	SR . . 11
Nega i održavanje	SR . . 11
Otklanjanje smetnji	SR . . 11
Pribor i rezervni delovi	SR . . 12
Garancija	SR . . 12
Tehnički podaci	SR . . 13
Izjava o usklađenosti sa propisima EZ	SR . . 13

Obim isporuke

Sadržaj isporuke Vašeg uređaja je prikazan na ambalaži. Pre vađenja uređaja iz ambalaže proverite da li je sadržaj potpun.

Ako pribor nedostaje ili je došlo do oštećenja prilikom transporta, molimo da o tome obavestite svog prodavca.

Namensko korišćenje

Ovaj visokopritisni uređaj za čišćenje upotrebljavajte isključivo u privatnom domaćinstvu.

- za čišćenje mašina, vozila, zgrada, alata, fasada, terasa, baštenskih uređaja itd. mlazom vode pod visokim pritiskom (prema potrebi uz dodatak deterdženata).
- uz primenu pribora, rezervnih delova i deterdženata koje odobrava Kärcher. Obratite pažnju na napomene koje su priložene deterdžentima.

Zaštita životne sredine



Ambalaža se može ponovo preraditi. Molimo Vas da ambalažu ne bacate u kućne otpatke nego da je dostavite na odgovarajuća mesta za ponovnu preradu.



Stari uređaji sadrže vredne materijale sa sposobnošću recikliranja i treba ih dostaviti za ponovnu preradu. Stoga stare uređaje odstranjujte preko primerenih sabirnih sistema.



U pojedinim zemljama je uzimanje vode iz prirodnih izvorišta zabranjeno.



S deterdžentima se sme raditi samo na vodonepropusnim radnim površinama koje su priključene na kanalizacioni sistem. Ne dozvolite da deterdženti prodru u površinske vode ili tlo.



Radovi na čišćenju kod kojih nastaju uljne otpadne vode, kao što su pranje motora, pranje donjeg dela vozila, smeju da se izvode samo u praonicama sa separatorom ulja.

Napomene o sastojcima (REACH)

Aktuelne informacije o sastojcima možete pronaći na stranici:

www.kaercher.com/REACH

Sigurnost

Značenje napomena

⚠ Opasnost

Napomena koja ukazuje na neposredno preteću opasnost koja dovodi do teških telesnih povreda ili smrti.

⚠ Upozorenje

Napomena koja ukazuje na eventualno opasnu situaciju koja može dovesti do teških telesnih povreda ili smrti.

⚠ Oprez

Napomena koja ukazuje na eventualno opasnu situaciju, koja može izazvati lakše telesne povrede.

Pažnja

Napomena koja ukazuje na eventualno opasnu situaciju koja može izazvati materijalne štete.

Simboli na uređaju

Uređaj se ne sme priključiti neposredno na javnu vodovodnu mrežu.



- 1 Opasnost od oštećenja! Uređaj sme da radi samo kada je položen (u horizontalnom položaju).
- 2 Mlaz pod visokim pritiskom ne usmeravajte na ljude, životinje, aktivnu električnu opremu ili na sam uređaj.
- 3 Uređaj čuvati od mraza.



Električne komponente

⚠ Opasnost

- Strujni utikač i utičnicu nikada ne dodirujte vlažnim rukama.
- Pre svake upotrebe proverite da li je priključni strujni kabl sa utikačem oštećen. Oštećen priključni strujni kabl odmah dajte na zamenu ovlašćenoj servisnoj službi/električaru. Ne koristite uređaj sa oštećenim priključnim strujnim kablom.

- Svi delovi pod naponom u oblasti rada moraju biti zaštićeni od prskanja vodenim mlazom.
- Strujni utikač i spojnica primenjenog produžnog kabla moraju biti vodonepropusni i ne smeju da leže u vodi. Spojnica se ne sme nalaziti na tlu. Preporučujemo da koristite obujne za namotavanje kablova koji omogućuju da se utičnice nalaze najmanje 60 mm iznad tla.
- Pazite da se priključni ili produžni kabl ne unište ili oštete gaženjem, gnječenjem, vučenjem ili sličnim. Strujne kablove zaštitite od vrućine, ulja i oštih ivica.

⚠ Upozorenje

- Uređaj se sme priključiti samo na naizmeničnu struju. Napon se mora podudarati sa natpisnom pločicom uređaja.
- Uređaj sme da se priključi samo na električni priključak kojeg je izveo elektroinstalater u skladu sa IEC 60364.
- Neodgovarajući električni produžni kablovi mogu biti opasni. Na otvorenom koristite samo za tu namenu odobrene i na odgovarajući način označene električne produžne kablove dovoljno velikog poprečnog preseka:
1 - 10 m: 1,5 mm²; 10 - 30 m: 2,5 mm²
- Produžni kabl uvek u potpunosti odmotajte sa bubnja.
- Iz sigurnosnih razloga preporučujemo da uređaj uvek radi sa predspojenom automatskom zaštitnom sklopkom (okidna struja kvara najviše 30 mA).

Sigurno ophođenje

⚠ Opasnost

- Pre svakog rada uređaja proverite ima li oštećenja na važnim komponentama, kao što su visokopritisno crevo, ručna prskalica i sigurnosna oprema. Oštećene komponente odmah zamenite. Ne koristite uređaj sa oštećenim komponentama.

- *Mlaz pod visokim pritiskom ne usmeravajte prema drugima ili sebi kako biste očistili odeću ili obuću.*
- *Ne prskajte na predmete koji sadrže materijale opasne po zdravlje (npr. azbest).*
- *Gume motornih vozila i ventili guma mogu se oštetiti mlazom pod visokim pritiskom i pući. Prvi znak toga je promena boje gume. Oštećene gume motornih vozila i ventili guma opasni su po život. Prilikom čišćenja držite mlaz na odstojanju od najmanje 30 cm!*
- *Ambalažne folije čuvajte van dohvata dece, jer postoji opasnost od gušenja!*

⚠ Upozorenje

- *Uređajem ne smeju da rukuju deca, maloletne ili neosposobljene osobe.*
- *Ovaj uređaj nije predviđen da njime rukuju osobe sa smanjenim fizičkim, senzornim ili mentalnim mogućnostima opažanja ili s ograničenim iskustvom i znanjem, osim ukoliko ih lice koje je za njih odgovorno ne nadgleda ili upućuje u rad s uređajem.*
- *Deca ne smeju da se igraju uređajem.*
- *Nadgledajte decu kako biste sprečili da se igraju sa uređajem.*
- *Korisnik mora da koristi uređaj u skladu sa njegovom namenom. Mora uzeti u obzir lokalne uslove i pri radu sa uređajem paziti na ljude u okruženju.*
- *Visokopritisna creva, armature i spojnice od značaja su za sigurnost uređaja. Koristite samo visokopritisna creva, armature i spojnice koje preporučuje proizvođač.*
- *Nemojte raditi uređajem ako se u njegovom dometu nalaze osobe, osim ako one nose zaštitnu odeću.*
- *Ovaj uređaj je razvijen za upotrebu deterdženata koje isporučuje ili preporučuje proizvođač. Upotreba drugih deterdženata ili hemikalija može smanjiti sigurnost uređaja.*

⚠ Oprez

- *Prilikom dužih pauza u radu isključite uređaj putem glavnog prekidača odnosno prekidača uređaja ili izvucite strujni utikač iz utičnice.*
- *Prilikom čišćenja lakiranih površina treba održavati minimalno odstojanje od 30 cm, kako bi se izbegla oštećenja.*
- *Uređaj tokom rada nikada ne ostavljajte bez nadzora.*
- *Nemojte koristiti uređaj na temperaturama ispod 0 °C.*

Ostale opasnosti

⚠ Opasnost

- *Nemojte rasprskavati zapaljive tečnosti.*
- *Nikada ne usisavajte tečnosti sa rastvaračima, nerazređene kiseline niti rastvarače! U to se na primer ubrajaju benzin, razređivači za boje ili ulje za loženje. Raspršena magla je lako zapaljiva, eksplozivna i otrovna. Ne koristite aceton, nerazređene kiseline i rastvarače, jer mogu nagristi materijale upotrebene na uređaju.*
- *Zabranjen je rad u područjima u kojima preti opasnost od eksplozija.*
- *Prilikom upotrebe uređaja u opasnim područjima (npr. na benzinskim pumpama) treba se pridržavati odgovarajućih sigurnosnih propisa.*

Lična zaštitna oprema

Za zaštitu od prskanja vode ili prljavštine nosite primerenu zaštitnu odeću i zaštitne naočare.

Statička stabilnost

⚠ Oprez

Pre bilo kakvih radova koji se vrše uređajem ili na njemu, pobrinite se za statičku stabilnost kako biste izbegli nesreće ili oštećenja do kojih može doći usled prevrtanja uređaja.

- ➔ *Statička stabilnost uređaja je obezbeđena njegovim postavljanjem na ravnu površinu.*

Sigurnosni elementi

Oprez

Sigurnosna oprema služi zaštitu korisnika i ne sme se ni menjati niti zaobilaziti.

Prekidač uređaja

Prekidač uređaja sprečava njegov neželjeni rad.

Bravica ručne prskalice

Bravica blokira polugu ručne prskalice i sprečava nehotično pokretanje uređaja.

Prelivni ventil sa prekidačem za pritisak

Prelivni ventil sprečava prekoračenje dozvoljenog radnog pritiska.

Kada se poluga ručne prskaliceпусти, prekidač za pritisak isključuje pumpu i zaustavlja mlaz visokog pritiska. Kada se poluga povuče, pumpa se ponovo uključuje.

Opis uređaja

U ovom uputstvu za rad opisana je maksimalna oprema. U zavisnosti od modela postoje razlike u sadržaju isporuke (vidi ambalažu).

Slike pogledajte na preklapnoj stranici!



- 1 Prihvatni držač pribora
- 2 Transportna ručka
- 3 Brzinska spojnica za crevo visokog pritiska
- 4 Prekidač uređaja "0/OFF" / "I/ON"
- 5 Strujni priključni kabl sa utikačem
- 6 Ručka za nošenje
- 7 Transportni toččić
- 8 Priključak za vodu sa ugrađenom mrežicom
- 9 Spojni deo za priključak za vodu
- 10 Crevo za usisavanje deterženta (sa filterom)
- 11 Ručna prskalice
- 12 Bravica ručne prskalice
- 13 Crevo visokog pritiska
- 14 Taster za odvajanje creva visokog pritiska sa ručne prskalice

- 15 Cev za prskanje sa regulacijom pritiska (Vario Power)

Za uobičajeno čišćenje. Radni pritisak se može kontinualno menjati između "Min" i "Max". U položaju "Mix" se može dodati deterđent.

Kako biste namestili radni pritisak, pustite polugu ručne prskalice pa cev za prskanje okrenite u željeni položaj.

- 16 Crevo za prskanje sa glodalom za prijavštinu
Za tvrdokornu nečistoću

*** Opcionalni pribor**

- 17 Četka za pranje
Podesna za rad sa deterđentima.

**** Nije u obimu isporuke**

- 18 Crevo za dovod vode
Koristite crevo za vodu ojačano tkanjem sa uobičajenom spojnicom. Prečnik najmanje 13 mm (1/2 "); dužina najmanje 7,5 m.

Pre upotrebe

Montaža pribora

Pre puštanja u rad montirajte nespojene delove koji su priloženi uz uređaj.

Slike pogledajte na preklapnoj stranici!



Slika 

→ Priloženi spojni deo navijte na priključak za vodu uređaja.

Slika 

→ Utaknite crevo visokog pritiska u ručnu prskalicu tako da se čujno uglavi.

Napomena: Pazite na pravilnu usmerenost priključne nazuvice.

→ Povlačenjem creva visokog pritiska proverite da li je spoj sigurno pričvršćen.

Snabdevanje vodom

Za priključne vrednosti pogledajte natpisnu pločicu odnosno tehničke podatke.

Pažnja

Nečistoće u vodi mogu da oštete visokopritisnu pumpu i pribor. U cilju zaštite preporučujemo primenu filtera za vodu proizvođača Kärcher (poseban pribor, kataloški br. 4.730-059).

Snabdevanje vodom iz vodovoda

Vodite računa o propisima vodovodnog preduzeća.

⚠ Upozorenje

Prema važećim propisima uređaj nikada ne sme da radi na vodovodnoj mreži bez separatora. Treba da se koristi podesan separator proizvođača Kärcher ili alternativno separator koji je u skladu sa EN 12729 tip BA.

Voda koju izdvoji odvajач nije za piće.

Pažnja

Separator uvek treba priključiti na dovod vode, a ni u kom slučaju direktno na uređaj.

Usisavanje vode iz otvorenih posuda

Ovaj uređaj za čišćenje pod visokim pritiskom je u spoju sa KÄRCHER-ovim usisnim crevom s nepovratnim ventilom (poseban pribor, kataloški br. 4.440-238) podesan za usisavanje površinske vode npr. iz buradi za kišnicu ili baštenskih ribnjaka (za maksimalnu usisnu visinu vidi tehničke podatke).

- ➔ Napunite usisno crevo vodom.
- ➔ Pričvrstite usisno crevo na priključak za vodu uređaja pa ga obesite u sud s vodom (na primer u bure sa kišnicom).

Stavljanje u pogon

Pažnja

Rad na suvo koji traje duže od 2 minuta može da ošteti visokopritisnu pumpu. Ukoliko u roku od 2 minuta uređaj ne uspostavi pritisak, isključite ga i postupite u skladu sa napomenama u poglavlju "Otklanjanje smetnji".

Slika

- ➔ Utaknite crevo visokog pritiska u brzinsku spojnicu tako da se čujno uglati.
 - ➔ Natakните dovodno crevo na spojnicu na priključku za vodu.
- Napomena:** Dovodno crevo nije sadržano u isporuci.
- ➔ Priključite crevo za vodu na slavinu za vodu.
 - ➔ Otvorite slavinu za vodu do kraja.
 - ➔ Strujni utikač utaknite u utičnicu.
 - ➔ Uključite uređaj sa "I/ON".

Slika

- ➔ Otkočite polugu ručne prskalice.
 - ➔ Povucite polugu, nakon čega će se uređaj uključiti.
- Pustite uređaj da radi (najviše 2 minuta), sve dok voda iz prskalice ne počne da teče bez mehurića.
- ➔ Pustite polugu ručne prskalice.
- Napomena:** Uređaj se isključuje čim ponovo pustite polugu. Visok pritisak ostaje zadržan u sistemu.

Slika

- ➔ Zakočite polugu ručne prskalice.

Rad

⚠ Opasnost

Zbog vode koja u mlazu izbija iz visokopritisne mlaznice na ručnu prskalicu deluje povratna udarna sila. Pobrinite se za sigurno uporište i čvrsto držite ručnu prskalicu i cev za prskanje.

⚠ Opasnost

Mlazevi pod visokim pritiskom mogu pri nestručnom rukovanju biti opasni. Mlaz ne sme da se usmerava na ljude, životinje, aktivnu električnu opremu ili na sam uređaj.

Pažnja

Opasnost od oštećenja! Uređaj sme da radi samo kada je položen (u horizontalnom položaju).

Pažnja

Glodalom za prljavštinu nemojte čistiti automobilske gume, lak ili osetljive površine kao što je drvo jer postoji opasnost od oštećenja.

Pažnja

Opasnost od oštećenja laka

Na četki za pranje se tokom rada ne sme nalaziti prljavština ili druge čestice.

Slika 

- Cev za prskanje utaknite u ručnu prskalicu i fiksirajte okretanjem za 90°.
- Otkočite polugu ručne prskalice.
- Povucite polugu, nakon čega će se uređaj uključiti.

Napomena: Uređaj se isključuje čim ponovo pustite polugu. Visok pritisak ostaje zadržan u sistemu.

Rad sa deterdžentom

⚠ Opasnost

Upotrebom pogrešnih deterdženata ili hemikalija može se ugroziti bezbednost uređaja.

Za čišćenje koristite isključivo KÄRCHER-ova sredstva za čišćenje i negu, zato što su ona specijalno razvijena za rad sa Vašim uređajem. Upotreba drugih sredstava za čišćenje i negu može izazvati prerano habanje ili imati za posledicu gubitak prava na reklamaciju. Bliže informacije možete naći u specijalizovanim prodavnicama ili ih zatražite direktno od KÄRCHER.

⚠ Opasnost

Upotreba pogrešnih deterdženata može dovesti do teških povreda ili trovanja. Prilikom primene deterdženata imajte u vidu bezbednosni list proizvođača, a pre svega napomene vezane za ličnu zaštitnu opremu.

Slika 

- Izvucite iz kućišta potrebnu dužinu creva za usisavanje deterdženta.
- Crevo za usisavanje deterdženta stavite u rezervoar sa rastvorom deterdženta.
- Koristite cev za prskanje sa regulacijom pritiska (Vario Power).
- Cev za prskanje okrenite u položaj "Mix".

Napomena: Na taj način se za vreme rada mlazu vode dodaje rastvor deterdženta.

Preporučena metoda čišćenja

- Deteržent štedljivo poprskajte po svojoj površini i pustite ga da deluje (a da se ne osuši).
- Smekšalu prljavštinu isperite mlazom pod visokim pritiskom.

Prekid rada

- Pustite polugu ručne prskalice.
- Zakočite polugu ručne prskalice.
- Prilikom dužih pauza u radu (preko 5 minuta) uređaj dodatno isključite sa "0/OFF".

Kraj rada

⚠ Oprez

Visokopritisno crevo odvojite od ručne prskalice ili od uređaja samo ako je sistem rasterećen od pritiska.

Pažnja

Prilikom odvajanja dovodnog ili visokopritiskog creva može nakon rada isticati topla voda na priključcima.

- Nakon rada sa deterdžentom: Pustite uređaj da radi u trajanju oko 1 min radi ispiranja.
- Pustite polugu ručne prskalice.
- Isključite uređaj sa "0/OFF".
- Zatvorite slavinu za vodu.
- Pritisnite polugu ručne prskalice kako biste ispustili preostali pritisak iz sistema.
- Zakočite polugu ručne prskalice.
- Strujni utikač izvucite iz utičnice.
- Odvojite uređaj od dovoda vode.

Transport

⚠ Oprez

Kako bi se izbegle nesreće ili povrede, prilikom transporta imajte u vidu težinu uređaja (vidi tehničke podatke).

Ručni transport

Slika 

→ Uređaj podignite i nosite držeći ga za ručku za nošenje.

Slika 

→ Izvucite transportnu ručku tako da čujno dosedne.

→ Uređaj vucite držeći ga za transportnu ručku.

Transport u vozilima

→ Osigurajte uređaj od proklizavanja i nakretanja.

Skladištenje

⚠ Oprez

Kako bi se izbegle nesreće ili povrede, pri odabiru mesta za skladištenje imajte u vidu težinu uređaja (vidi tehničke podatke).

Skladištenje uređaja

Pre dužeg skladištenja, npr. tokom zime, postupajte dodatno u skladu sa napomenama iz poglavlja "Nega".

→ Uređaj postavite na ravnu podlogu.

→ Pritisnite razdvojni taster na ručnoj prskalici i razdvojite crevo visokog pritiska od ručne prskalice.

→ Pritisnite kućište brzinske spojnice za crevo visokog pritiska u smeru strelice pa izvadite crevo visokog pritiska.

Slika 

→ Strujni priključni kabl, crevo visokog pritiska i pribor odložite na odgovarajuća mesta na uređaju.

Zaštita od smrzavanja

Pažnja

Mraz može uništiti uređaje i pribor koji nisu u potpunosti ispraznjeni. Uređaj i pribor stoga dobro ispraznite i zaštitite od mraza.

Kako biste sprečili oštećenja:

→ Ispustite svu vodu iz uređaja: Uključite uređaj bez priključenog creva visokog pritiska i bez priključenog dovoda vode (maks. 1 min) pa sačekajte da voda prestane da ističe na priključku visokog pritiska. Isključite uređaj.

→ Uređaj zajedno sa kompletnim priborom čuvajte u prostoriji zaštićenoj od smrzavanja.

Nega i održavanje

⚠ Opasnost

Opasnost od strujnog udara. Pre svakog održavanja i servisiranja isključite uređaj i izvucite strujni utikač iz utičnice.

Održavanje

Pre dužeg skladištenja, npr. zimi:

→ Skinite filter sa creva za usisavanje deterđenta pa ga operite pod tekućom vodom.

→ Mrežicu u priključku za vodu izvucite pljosnatim kleštima i operite pod tekućom vodom.

Održavanje

Uređaj nije potrebno održavati.

Otklanjanje smetnji

Manje smetnje možete sami ukloniti uz pomoć sledećeg pregleda.

U slučaju nedoumice obratite se ovlašćenoj servisnoj službi.

⚠ Opasnost

Opasnost od strujnog udara. Pre svakog održavanja i servisiranja isključite uređaj i izvucite strujni utikač iz utičnice.

Popravke i radove na električnim sastavnim delovima sme da izvodi samo ovlašćena servisna služba.

Uređaj ne radi

→ Povucite polugu ručne prskalice, nakon čega će se uređaj uključiti.

→ Proverite da li se navedeni napon na natpisnoj pločici podudara sa naponom izvora struje.

→ Proverite da li je strujni priključni kabl oštećen.

Uređaj se ne pokreće, motor bruji

Došlo je do pada napona zbog slabe strujne mreže ili u slučaju korišćenja produžnog kabla.

- Prilikom uključivanja najpre povucite polugu ručne prskalice, a zatim postavite prekidač uređaja na "I/ON".

U uređaju se ne uspostavlja pritisak

- Proverite podešenost cevi za prskanje.
- Proverite da li je protok dovodne vode dovoljan.
- Mrežicu u priključku za vodu izvucite pljosnatim kleštima i operite pod tekućom vodom.
- Ispustite vazduh iz uređaja: Uključite uređaj bez priključenog creva visokog pritiska pa sačekajte (najviše 2 minuta) da voda iz priključka visokog pritiska počne da ističe bez mehurića. Isključite uređaj pa ponovo priključite crevo visokog pritiska.

Jaka kolebanja pritiska

- Čišćenje mlaznice visokog pritiska: Prijavštinu iz otvora mlaznice uklonite iglom i isperite je vodom s prednje strane.
- Proverite dovodnu količinu vode.

Uređaj je nedovoljno zaptiven

- Mala propusnost uređaja je tehnički uslovljena. U slučaju jače propusnosti obratite se ovlašćenoj servisnoj službi.

Deterdžent se ne usisava

- Koristite cev za prskanje sa regulacijom pritiska (Vario Power). Cev za prskanje okrenite u položaj "Mix".
- Očistite filter na crevu za usisavanje deterdženta.
- Proverite da li je crevo za usisavanje deterdženta presavijeno.

Pribor i rezervni delovi

Poseban pribor

Poseban pribor proširuje mogućnosti korišćenja Vašeg uređaja. Detaljnije informacije o tome dobićete od Vašeg prodavca KÄRCHER.

Rezervni delovi

Upotrebljavajte samo originalne rezervne delove firme KÄRCHER. Pregled rezervnih delova naći ćete na kraju ovog uputstva za rad.

Garancija

U svakoj zemlji važe garantni uslovi koje je izdala naša nadležna distributivna organizacija. Eventualne smetnje na uređaju za vreme trajanja garancije uklanjamo besplatno, ukoliko je uzrok greška u materijalu ili proizvodnji. U slučaju koji podleže garanciji obratite se sa potvrdom o kupovini Vašem prodavcu ili najbližoj ovlašćenoj servisnoj službi. Adrese ćete naći na:

www.kaercher.com/dealersearch

Tehnički podaci

	K 3.200	K 4.200	K 5.200	
Električni priključak				
Napon	230 1~50		V Hz	
Priključna snaga	1,7	1,9	2,1	kW
Stepen zaštite	IP X5			
Klasa zaštite	I			
Mrežni osigurač (inertan)	10		A	
Priključak za vodu				
Dovodni pritisak (maks.)	0,8		MPa	
Dovodna temperatura (maks.)	40		°C	
Dovodni protok (min.)	10		l/min	
Maks. usisna visina	0,5		m	
Podaci o snazi				
Radni pritisak	11	12	12,5	MPa
Maks. dozvoljeni pritisak	12	13	14	MPa
Protok vode	6,3	6,7	7,5	l/min
Maksimalni protok	7,0	7,3	7,7	l/min
Protok sredstva za čišćenje	0,3	0,3	0,3	l/min
Povratna udarna sila ručnog pištolja za prskanje	13	15	17	N
Dimenzije i težine				
Dužina	516		mm	
Širina	295		mm	
Visina	282		mm	
Težina u stanju spremnom za rad, sa priborom	12,2	12,7	13,1	kg
Izračunate vrednosti prema EN 60335-2-79				
Vrednost vibracije na ruci	< 2,5		m/s ²	
Nepouzdanost K	0,3		m/s ²	
Nivo zvučnog pritiska L _{pA}	75	75	77	dB(A)
Nepouzdanost K _{pA}	3	3	3	dB(A)
Nivo zvučne snage L _{WA} + nepouzdanost K _{WA}	91	91	92	dB(A)

Pridržano pravo na tehničke promene.

Izjava o usklađenosti sa propisima EZ

Ovim izjavljujemo da ovde opisana mašina po svojoj koncepciji i načinu izrade, sa svim njenim modelima koje smo izneli na tržište, odgovara osnovnim zahtevima dole navedenih propisa Evropske Zajednice o sigurnosti i zdravstvenoj zaštiti. Ova izjava prestaje da važi ako se bez naše saglasnosti na mašini izvedu bilo kakve promene.

Proizvod: Uređaj za čišćenje pod visokim pritiskom

1.630-xxx, 1.637-xxx

Tip:

Odgovarajuće EZ-direktive:
2000/14/EZ
2004/108/EZ
2006/42/EZ (+2009/127/EZ)
2011/65/EU

Primenjene usklađene norme:

EN 50581
EN 55014-1: 2006+A1: 2009+A2: 2011
EN 55014-2: 1997+A1: 2001+A2: 2008
EN 60335-1
EN 60335-2-79
EN 61000-3-2: 2006+A1: 2009+A2: 2009
EN 61000-3-3: 2008
EN 62233: 2008

Primenjeni postupak ocenjivanja usklađenosti:

2000/14/EZ: Prilog V

Nivo jačine zvuka dB(A)

	K 3.200	K 4.200	K 5.200
Izmerena:	87	87	88
Zagarantovana:	91	91	92

Potpisnici rade po nalogu i sa ovlašćenjem posloводства.

H. Jenner
CEO

S. Reiser
Head of Approval

Opunomoćeni za izradu dokumentacije:
S. Reiser

Alfred Kärcher GmbH & Co. KG
Alfred-Kärcher-Str. 28 - 40
71364 Winnenden (Germany)
Tel.: +49 7195 14-0
Faks: +49 7195 14-2212
Winnenden, 2014/02/01

Уважаеми клиенти.



Преди първото използване на Вашия уред прочетете това оригинално инструкция упътване за работа, действайте според него и го запазете за по-късно използване или за следващия притежател.

Съдържание

Обем на доставката	BG . . . 5
Употреба по предназначение	BG . . . 5
Опазване на околната среда	BG . . . 5
Сигурност	BG . . . 6
Описание на уреда	BG . . . 8
Преди пускане в експлоатация	BG . . . 9
Пускане в експлоатация	BG . . . 9
Експлоатация	BG . . 10
Транспорт	BG . . 11
Съхранение	BG . . 12
Грижи и поддръжка	BG . . 12
Помощ при неизправности	BG . . 12
Принадлежности и резервни части	BG . . 13
Гаранция	BG . . 13
Технически данни	BG . . 14
Декларация за съответствие на ЕО	BG . . 15

Обем на доставката

Обемът на доставка на уреда е изобразен на опаковката. При разопаковане проверете дали съдържанието е пълно. При липсващи принадлежности или при транспортни щети моля уведомете Вашия търговец.

Употреба по предназначение

Използвайте уреда за почистване под високо налягане само в частни домакинства.

- за почистване на машини, автомобили, строителни конструкции, инструменти, фасади, тераси, градински уреди и др. с водна струя под високо

налягане (ако е необходимо с добавка на почистващи препарати).

- с разрешени от KÄRCHER принадлежности, резервни части и почистващи препарати. Спазвайте указанията, приложени към почистващите препарати.

Опазване на околната среда



Опаковъчните материали могат да се рециклират. Моля не хвърляйте опаковките при домашните отпадъци, а ги предайте на вторични суровини с цел повторна употреба.



Старите уреди съдържат ценни материали, подлежащи на рециклиране, които могат да бъдат употребени повторно. Поради това моля отстранявайте старите уреди, използвайки подходящи за целта системи за събиране.



В някои страни не е позволено източването на вода от обществени водни басейни.



Работата с почистващи препарати е позволена само върху устойчиви на течности работни повърхности с извод към канализацията за мръсна вода. Не оставяйте почистващите препарати да попадат във водните басейни и почвата.



Почистване, при което се отделя мръсна вода, съдържаща масло, например при миене на двигатели, миене на под, може да се извършва само на места, където са предвидени резервоари за събиране на маслото.

Указания за съставките (REACH)

Актуална информация за съставките ще намерите на:

www.kaercher.com/REACH

Сигурност

Значение на указанията

⚠ Опасност

Указание за непосредствено грозяща опасност, която води до тежки телесни наранявания или до смърт.

⚠ Предупреждение

Указание за възможна опасна ситуация, която може да доведе до тежки телесни наранявания или до смърт.

⚠ Внимание

Указание за възможна опасна ситуация, която може да доведе до леки наранявания.

Внимание

Указание за възможна опасна ситуация, която може да доведе до материални щети.

Символи на уреда

Уредът не бива да се включва непосредствено към обществената мрежа за питейна вода.



- 1 Опасност от увреждане! Уредът трябва да работи само в легнало положение (хоризонтално).
- 2 Не насочвайте струята под високо налягане към хора, животни, активно електрическо оборудване или към самия уред.
- 3 Уреда да се пази от замръзване.



Електрически компоненти

⚠ Опасност

- Никога не докосвайте щепсела и контакта с влажни ръце.
- Преди всяка употреба проверявайте мрежовия захранващ кабел с щепсела за щети. Незабавно ангажирайте специализиран сервиз/електротехник със смяната на повредения мрежови захранващ кабел. Не пускайте в експлоатация уреда с повреден мрежови захранващ кабел.

- Всички електрически части и елементи в обсега на работа трябва да са защитени от водната струя.
- Щепселът и куплунгът на един удължителен кабел трябва да бъдат водоустойчиви и не бива да се намират във вода. Освен това куплунгът не бива да лежи на пода. Препоръчва се използването на барабани за кабели, които гарантират, че контактите ще се намират на минимум 60 мм от пода.
- Обърнете внимание на това, мрежовият захранващ кабел или удължителният кабел да не се наранят или повредят поради преминаване на автомобили върху тях, премазване, опъване или подобни. Пазете мрежовите захранващи кабели от горещина, масла и остри ръбове.

⚠ Предупреждение

- Съвързайте уреда само към променлив ток. Напрежението трябва да съответства на посоченото върху фирмената табелка на уреда.
- Съвързването на уреда е позволено само към електрически извод, изпълнен от електроинсталатор съгласно IEC 60364.
- Неподходящите електрически удължителни кабели могат да бъдат опасни. На открито използвайте само разрешените за това и съответно обозначени електрически удължителни кабели с достатъчно сечение на проводниците:
1 - 10 м: 1,5 мм²; 10 - 30 м: 2,5 мм²
- Удължителният кабел трябва да бъде напълно развита от барабана за кабели.
- По причини на сигурността принципно препоръчваме задействането на уреда през защитно приспособление за падове в напрежението (макс. 30 mA).

Сигурно боравене

⚠ Опасност

- Преди всяка експлоатация проверявайте за щети важните компоненти, като маркучите за работа под налягане, pistolета за ръчно пръскане и предпазните приспособления. Сменяйте незабавно повредените компоненти. Не пускайте в експлоатация уреда с повредени компоненти.
- Не насочвайте струята под високо налягане към други хора или към самите себе си, за да почиствате облекло или обувки.
- Не пръскайте върху предмети, които съдържат опасни за здравето вещества (напр. азбест).
- Автомобилните гуми/вентилите на гуми могат да бъдат повредени от струята под високо налягане и да се спукат. Първи признак за това е обезцветяването на гумата. Повредените автомобилни гуми/вентили на гуми са опасни за живота. Спазвайте минимум 30 см разстояние на пръскане при почистването!
- Дръжте опаковъчното фолио далече от обсега на деца, съществува опасност от задушаване!

⚠ Предупреждение

- Уредът не трябва да се използва от деца, младежи или неоторизирани лица.
- Този уред не е предназначен за това, да бъде използван от лица с ограничени физически, сензорни и умствени способности и липса на опит и/или липса на познания, освен ако те са под надзора на отговарящо за тяхната безопасност лице или са получили от него инструкции, как да използват уреда.
- Децата не бива да играят с уреда.
- Децата трябва да бъдат под надзор, за да се гарантира, че няма да играят с уреда.

- Потребителят трябва да използва уреда по предназначение. Той трябва да вземе под внимание местните условия и при работа с уреда да внимава за хората, намиращи се в близост.
- Маркучите за работа под налягане, арматури и куплунгите са важни за безопасността на уреда. Използвайте препоръчаните от производителя маркучи за работа под налягане, арматури и куплунги.
- Не използвайте уреда, ако в обсега му се намират други хора, дори ако те носят защитно облекло.
- Този уред е разработен за ползване на препарати за почистване, които се доставят или препоръчват от производителя. Използването на други препарати за почистване или химикали може да влоши надеждността и безопасността на уреда.

⚠ Внимание

- При по-продължителни прекъсвания на работа изключвайте уреда от главния прекъсвач / прекъсвача на уреда или изваждайте щепсела от контакта.
- При почистване на лакирани повърхности спазвайте минимално разстояние на пръскане от 30 см, за да избегнете уврежданията
- Никога не оставяйте уреда без надзор, докато работи.
- Не работете с уреда при температура под 0 °C.

Други опасности

⚠ Опасност

- Не пръскайте горими течности.
- Никога не засмуквайте съдържащи разтворители течности или не разреждени киселини и разтворители! Към тях спадат напр. бензин, разреждители за бои и нафта. Аерозолната мъгла е силно възпламенима, експлозивна и отровна. Не използвайте ацетон, не разреждени киселини и разтворители,

тъй като те разяждат използваните на уреда материали.

- **Забранена е експлоатация в зони, в които има опасност от експлозии.**
- **При използване на уреда в опасни зони (напр. бензиностанции) трябва да се вземат под внимание съответните разпоредби за безопасност.**

Лично защитно оборудване

За защита от напръскване с вода или мръсотия носете подходящо предпазно облекло и предпазни очила/маска.

Устойчивост

⚠ Внимание

Преди всички дейности с или по уреда установете устойчивостта, за да предотвратите злополуки или увреждания поради падане на уреда.

→ Устойчивостта на уреда е гарантирана, ако той бъде оставен на равна повърхност.

Предпазни приспособления

⚠ Внимание

Предпазните приспособления служат за защита на потребителя и не бива да бъдат променяни или заобикаляни.

Прекъсвач на уреда

Прекъсвачът на уреда предотвратява непреднамереното пускане в експлоатация на уреда.

Блокировка пистолет за ръчно пръскане

Блокировката спира лоста на пистолета за ръчно пръскане и предотвратява непреднамерения старт на уреда.

Преливен вентил с пневматичен прекъсвач

Преливният вентил предотвратява надвишаването на допустимото работно налягане.

Ако се освободи лостът на пистолета за ръчно пръскане, пневматичният контакт изключва помпата, струя високо налягане прекъсва. Ако лостът се придърпа, отново включва помпата.

Описание на уреда

В тази инструкция за употреба е описано максималното оборудване. В обема на доставка има разлики в зависимост от модела (вижте опаковката).

Вижте схемите на разгънатата страница!



- 1 Място за съхранение на принадлежностите
- 2 Дръжка за транспортиране, изваждаща се
- 3 Приспособление за бързо присъединяване за маркуча за работа под налягане
- 4 Прекъсвачи на уреда „0/OFF“ / „I/ON“
- 5 Мрежови захранващ кабел с щепсел
- 6 Дръжка за носене
- 7 Транспортно колело
- 8 Връзка за вода с вградена цедка
- 9 Куплунг за свързване към захранване с вода
- 10 Всмукателен маркуч за почистващо средство (с филтър)
- 11 Пистолет за ръчно пръскане
- 12 Блокировка пистолет за ръчно пръскане
- 13 Маркуч за работа под налягане
- 14 Бутон за отделяне на маркуча за работа под налягане от пистолета за ръчно пръскане
- 15 Тръба за разпръскване с регулиране на налягането (Vario Power)
За най-обичайните видове почистване. Работното налягане може да се регулира безстепенно между „Min“ и „Max“. В положение „Mix“ може да се дозира почистващ препарат.
За регулиране на работното налягане пуснете лоста на пистолета за ръчно пръскане и завъртете разпръскващата тръба на желаното положение.
- 16 Тръба за разпръскване с мелачка за мръсотията
За упорите замърсявания

* Опционални принадлежности

- 17 Четка за миене
Подходяща за работа с почистващо средство.

** не е в обема на доставка

- 18 Маркуч за захранване с вода
Използвайте усилен маркуч за вода със стандартен куплунг. Диаметър минимум 13 мм (1/2 цола); дължина минимум 7,5 м.

Преди пускане в експлоатация

Монтирайте принадлежностите

Монтирайте приложените свободно към уреда части преди пускане в експлоатация.

Вижте схемите на разгънатата страница!



Фигура **A**

- Завийте куплунга, доставен заедно с уреда, на мястото за свързване на уреда със захранването с вода.

Фигура **B**

- Маркуча за работа под налягане да се постави в пистолета за ръчно пръскане, докато се чуе неговото фиксиране.

Указание: Внимавайте за правилната посока на присъединителния нипел.

- Проверете сигурното свързване като дръпнете маркуча за работа под налягане.

Захранване с вода

За параметрите за свързване виж табелката на уреда/техническите параметри.

Внимание

Замърсяванията във водата могат да повредят помпата под високо налягане и принадлежностите. За защита се препоръчва използването на воден филтър на фирма KÄRCHER (специална принадлежност, каталожен номер 4.730-059).

Захранване с вода от водопровода

Съблюдавайте разпоредбите на водоснабдителната компания.

△ Предупреждение

Съгласно валидните разпоредби уредът никога не бива да бъде експлоатиран без системен разделител към мрежата за питейна вода. Трябва да се използва подходящ системен разделител на фирма KÄRCHER или като алтернатива системен разделител съгласно EN 12729 тип BA.

Водата, преминала през системния разделител, вече е негодна за пиене.

Внимание

Свързвайте системния разделител винаги към захранващия водопровод, никога директно към уреда.

Всмукване на вода от открити контейнери

Този уред за работа под високо налягане е подходящ за работа с всмукателния маркуч на KÄRCHER с възвратен клапан (специални принадлежности, № за поръчка 4.440-238) за изсмукване на вода от открити резервоари напр. от варели за събиране на дъждовна вода или езера (максимална височина на засмукване вижте в техническите данни).

- Напълнете всмукателния маркуч с вода.

- Завийте всмукателния маркуч на извода за вода на уреда и го окачете във водоизточник (напр. варел за събиране на дъждовна вода).

Пускане в експлоатация

Внимание

Сухият ход за повече от 2 минути води до увреждания на помпата под високо налягане. Ако уредът не създаде налягане в рамките на 2 минути, изключете уреда и действайте според указанията в глава "Помощ при неизправности".

Фигура **C**

- Маркуча за работа под налягане да се постави в приспособлението за бързо присъединяване, докато се чуе неговото фиксиране.
- Поставете захранващия маркуч за вода на куплунга на извода за вода.
Указание: Захранващият маркуч не е включен в обема на доставка.
- Подвържете маркуча за вода в захранването с вода.
- Отворете напълно крана за водата.
- Включете щепсела в контакта.
- Включете уреда „I/ON“.

Фигура **D**

- Деблокирайте лоста на пистолета за ръчно пръскане.
- Издърпайте лоста, уредът се включва.
Оставете уреда да работи (макс. 2 минути), докато водата започне за изтича без мехурчета от пистолета за ръчно пръскане.
- Отпуснете лоста на пистолета за пръскане на ръка.
Указание: Ако лоста се пусне отново, уредът отново се изключва. Високото налягане се запазва в системата.

Фигура **E**

- Блокирайте лоста на пистолета за ръчно пръскане.

Експлоатация

⚠ Опасност

Поради излизащата водна струя от дюзата под високо налягане, на пистолета за ръчно пръскане действа реактивна сила. Погрижете се за сигурен стоеж, дръжте здраво пистолета за ръчно пръскане и тръбата за разпръскване.

⚠ Опасност

Силните струи под налягане могат при неправилно ползване да са опасни. Не насочвайте струята към хора, животни, активни електрически уреди или към самия уред.

Внимание

Опасност от увреждане! Уредът трябва да работи само в легнало положение (хоризонтално).

Внимание

Не почиствайте автомобилни гуми, лак или чувствителни повърхности като дърво с фрезата за замърсявания, опасност от увреждане.

Внимание

*Опасност от увреждания на лака
При работа с четка за миене по нея не бива да има частици от замърсявания или други частици.*

Фигура **F**

- Поставете тръбата за разпръскване в пистолета за ръчно пръскане и я фиксирайте със завъртане на 90°.
- Деблокирайте лоста на пистолета за ръчно пръскане.
- Издърпайте лоста, уредът се включва.

Указание: Ако лоста се пусне отново, уредът отново се изключва. Високото налягане се запазва в системата.

Работа с почистващо средство

⚠ Опасност

Използването на неправилни почистващи препарати или химикали може да наруши безопасността на уреда. За съответната задача за почистване използвайте само средства за почистване и поддръжка на KARCHER, тъй като те са разработени специално за използване с Вашия уред. Използването на други средства за почистване и поддръжка може да доведе до бързо износване и отмяна на претенциите за гаранция. Моля, информирайте се в специализираната търговска мрежа или изискайте информации от KARCHER.

⚠ Опасност

Неправилното използване на почистващи препарати може да причини тежки наранявания или отравяния.

При използване на почистващи препарати трябва да се вземе под внимание таблицата с параметри по безопасност на производителя на почистващия препарат, специално указанията за лично защитно оборудване.

Фигура 6

- Изтеглете от корпуса желаната дължина на всмукателния маркуч за почистващи средства.
- Окачете всмукателния маркуч за почистващо средство в съд с разтвор на почистващо средство.
- Да се използва тръба за разпръскване с регулиране на налягането (Vario Power)
- Тръбата за разпръскване да се завърти в положение „Mix“.

Указание: По този начин при експлоатацията почистващият транспорт се смесва с водната струя.

Препоръчителен метод на почистване

- Напръскайте сухата повърхност с малко препарат за почистване и оставете да подейства (но да не изсъхва).
- Разтворената мръсотия да се изплакне със струя под високо налягане.

Прекъсване на работа

- Отпуснете лоста на пистолета за пръскане на ръка.
- Блокирайте лоста на пистолета за ръчно пръскане.
- При прекъсване на работа за по-продължително време (над 5 минути), изключете допълнително уреда „0/OFF“.

Край на работата

⚠ Внимание

Отделяйте маркуча за работа под налягане от пистолета за ръчно пръскане или от уреда само тогава, когато в системата няма налягане.

Внимание

При разделяне на захранващия маркуч или маркуча за работа под налягане след експлоатацията от изводите може да изтече топла вода.

- След работа с почистващия препарат: Работете с уреда около 1 минута, за да се изплакне.
- Отпуснете лоста на пистолета за пръскане на ръка.
- Изключете уреда „0/OFF“.
- Затворете крана за водата.
- Притиснете лоста на пистолета за пръскане на ръка, за да освободите системата от остатъчното налягане.
- Блокирайте лоста на пистолета за ръчно пръскане.
- Извадете щепсела от контакта.
- Отделете уреда от захранването с вода.

Транспорт

⚠ Внимание

За да избегнете злополуки или наранявания при транспортиране, вземете под внимание теглото на уреда (вижте Технически данни).

Ръчен транспорт

Фигура 11

- Повдигнете уреда за дръжката и го носете.

Фигура 12

- Изтеглете дръжката за транспортиране, чува се фиксирането.
- Теглете уреда за транспортната дръжка.

Транспорт в превозни средства

- Осигурете уреда против изплъзване и преобръщан.

Съхранение

⚠ **Внимание**

За да избегнете злополуки или наранявания при избора на мястото за съхранение, вземете под внимание теглото на уреда (вижте Технически данни).

Съхранение на уреда

Преди по-продължително съхранение, напр. през зимата спазвайте допълнително указанията в глава Поддръжка.

- ➔ Уредът се поставя върху равна плоскост.
- ➔ Натиснете разделителния бутон на пистолета за ръчно пръскане и отделете маркуча за работа под налягане от пистолета за ръчно пръскане.
- ➔ Притиснете корпуса на приспособлението за бързо присъединяване за маркуча за работа под налягане и извадете маркуча за работа под налягане.

Фигура 1

- ➔ Приберете захранващия кабел, маркуча за работа под налягане и принадлежностите в уреда.

Защита от замръзване

Внимание

Не напълно изпразнените уреди и принадлежности могат да доведат до замръзване. Изпразнете уреда и принадлежностите напълно и ги защитете против измръзване.

За избягване на щети:

- ➔ Изпразнете уреда напълно от водата: Включете уреда без подвързан маркуч за работа под налягане и без подвързано захранване с вода (макс. 1 мин) и изчакайте, докато от извода за високо налягане спре да излиза вода. Изключете уреда.
- ➔ Уреда и всички принадлежности да се съхраняват в защитено от замръзване място.

Грижи и поддръжка

⚠ **Опасност**

Опасност от токов удар. Преди всички дейности по поддръжката и техническото обслужване изключете уреда и извадете щепсела.

Поддръжка

Преди по-продължително съхранение, например през зимата:

- ➔ Изтеглете филтъра от всмукателния маркуч за почистващо средство и попочистете под течаща вода.
- ➔ Изтеглете цедката от връзката за крана за вода с помощта на плоски клещи и я почистете под течаща вода.

Поддръжка

Уредът не се нуждае от поддръжка.

Помощ при неизправности

Можете сами да отстраните дребните повреди, като следвате дадените по-долу описания.

В случай на съмнение се обърнете към оторизиран сервиз.

⚠ **Опасност**

Опасност от токов удар. Преди всички дейности по поддръжката и техническото обслужване изключете уреда и извадете щепсела.

Извършването на ремонти и работата по електрическите елементи е позволено само от страна на оторизиран сервиз.

Уредът не работи

- ➔ Издърпайте лоста на пистолета за ръчно пръскане, уредът се включва.
- ➔ Проверете дали посоченото на типова табелката напрежение съвпада с напрежението на източника на ток.
- ➔ Проверете захранващия кабел за увреждане.

Уредът не потегля, моторът бръмчи

Спадане на напрежението поради слаба електрическа мрежа или при използване на удължител.

- При включването първо издърпайте лоста на пистолета за ръчно пръскане, след това поставете прекъсвача на уреда на „I/ON“.

Уредът не достига налягане

- Проверете настройката на тръбата за разпръскване.
- Проверете, дали подаването на вода е с достатъчно количество.
- Изтеглете цедката от връзката за крана за вода с помощта на плоски клещи и я почистете под течаща вода.
- Обезвъздушаване на уреда: Включете уреда без маркуч за работа под налягане и изчакайте (макс. 2 минути), докато водата започне да излиза без мехурчета от извода за високо налягане. Изключете уреда и отново подвържете маркуча за работа под налягане.

Силни колебания в налягането

- Почистване на дюза високо налягане: Махнете замърсяванията от отвора на дюзата с помощта на игла и изплакнете с вода напред.
- Проверете дебита на водата.

Уредът не е херметичен

- Малката липса на херметичност на уреда е обусловена технически. При силна липса на херметичност се обърнете към оторизиран сервиз.

Почистващото средство не се засмуква

- Да се използва тръба за разпръскване с регулиране на налягането (Vario Power)
Тръбата за разпръскване да се завърти в положение „Mix“.
- Почистете филтъра на всмукателния маркуч за почистващо средство.
- Проверете всмукателния маркуч за почистващо средство за огънати места.

Принадлежности и резервни части

Елементи от специалната окомплектовка

Елементите от специалната окомплектовка разширяват възможностите за използване на Вашия уред. По-подробна информация ще получите от оторизирания представител за уредите KARCHER.

Резервни части

Използвайте само оригинални резервни части на KARCHER. Списък на резервните части ще намерите в края на настоящото Упътване за работа.

Гаранция

Във всяка страна важат гаранционните условия, публикувани от оторизираната от нас дистрибуторска фирма. Евентуални повреди на Вашия уред ще отстраним в рамките на гаранционния срок безплатно, ако се касае за дефект в материалите или при производство. В гаранционен случай се обърнете към дистрибутора или най-близкия оторизиран сервиз, като представите касовата бележка.

Адреси ще намерите на:

www.kaercher.com/dealersearch

Технически данни

	K 3.200	K 4.200	K 5.200	
Електрическо захранване				
Напрежение	230		V	
	1~50		Hz	
Присъединителна мощност	1,7	1,9	2,1	kW
Градус на защита	IP X5			
Клас защита	I			
Предпазител (инертен)	10		A	
Захранване с вода				
Налягане на постъпващата вода (макс.)	0,8		MPa	
Температура на постъпващата вода (макс.)	40		°C	
Дебит за постъпващата вода (мин.)	10		л/мин	
Макс. височина на засмукване	0,5		м	
Данни за мощността				
Работно налягане	11	12	12,5	MPa
Максимално допустимо налягане	12	13	14	MPa
Дебит, вода	6,3	6,7	7,5	л/мин
Максимален дебит	7,0	7,3	7,7	л/мин
Дебит, препарати за почистване	0,3	0,3	0,3	л/мин
Сила на отпора на пистолета за ръчно пръскане	13	15	17	N
Мерки и тегла				
Дължина	516		мм	
Широчина	295		мм	
Височина	282		мм	
Тегло, в готовност за работа с принадлежности	12,2	12,7	13,1	кг
Установени стойности съгласно EN 60335-2-79				

Стойност на вибрациите в областта на дланта – ръката Несигурност K	< 2,5			m/сек ²
	0,3			m/сек ²
Ниво на звука L _{рА}	75	75	77	dB(A)
Неустойчивост K _{рА}	3	3	3	dB(A)
Ниво на звукова мощност L _{WA} + неустойчивост K _{WA}	91	91	92	dB(A)

Запазваме си правото на технически промени.

Декларация за съответствие на ЕО

С настоящото декларираме, че цитираната по-долу машина съответства по концепция и конструкция, както и по начин на производство, прилаган от нас, на съответните основни изисквания за техническа безопасност и безвредност на Директивите на ЕО. При промени на машината, които не са съгласувани с нас, настоящата декларация губи валидност.

Продукт: Парочистачка/пароструйка за работа под налягане

Тип: 1.630-xxx, 1.637-xxx

Намиращи приложение Директиви на ЕО:

2000/14/ЕО

2004/108/ЕО

2006/42/ЕО (+2009/127/ЕО)

2011/65/ЕС

Намерили приложение хармонизирани стандарти:

EN 50581

EN 55014-1: 2006+A1: 2009+A2: 2011

EN 55014-2: 1997+A1: 2001+A2: 2008

EN 60335-1

EN 60335-2-79

EN 61000-3-2: 2006+A1: 2009+A2: 2009

EN 61000-3-3: 2008

EN 62233: 2008

Приложен метод за оценка на съответствието:

2000/14/ЕО: Приложение V

ниво на шум dB(A)

	К 3.200	К 4.200	К 5.200
Измерено:	87	87	88
Гарантирано:	91	91	92

H. Jenner
CEO

S. Reiser
Head of Approbation

пълномощник по документацията:
S. Reiser

Alfred Kaercher GmbH & Co. KG
Alfred-Kaercher-Str. 28 - 40
71364 Winnenden (Germany)
Тел.: +49 7195 14-0
Факс: +49 7195 14-2212
Winnenden, 2014/02/01

Подписалите действат по възложение и като пълномощници на управителното тяло.

Väga austatud klient



Enne seadme esmakordset kasutuselevõttu lugege läbi alupärane kasutusjuhend, toimige sellele vastavalt ja hoidke see hilisema kasutamise või uue omaniku tarbeks alles.

Sisukord

Tarnekomplekt	ET . . . 5
Sihipärane kasutamine	ET . . . 5
Keskkonnakaitse	ET . . . 5
Ohutus	ET . . . 6
Seadme osad	ET . . . 8
Enne seadme kasutuselevõttu	ET . . . 8
Kasutuselevõtt	ET . . . 9
Käitamine	ET . . . 9
Transport	ET . . . 10
Hoiulepanek	ET . . . 10
Korrashoid ja tehnohooldus	ET . . . 11
Abi häirete korral	ET . . . 11
Lisavarustus ja varuosad	ET . . . 12
Garantii	ET . . . 12
Tehnilised andmed	ET . . . 12
EÜ vastavusdeklaratsioon	ET . . . 13

Tarnekomplekt

Selle seadme tarnekomplekt on kujutatud pakendil. Kontrollige lahti pakkides paki sisu.

Kui tarvikuid on puudu või transpordikahjustuste korral teatage palun kaupmehele.

Sihipärane kasutamine

Seda kõrgsurvepesurit tohib kasutada ainult kodumajapidamises.

- seadmete, sõidukite, ehitiste, tööriistade, fassaadide, terrasside, aiatööriistade jms puhastamiseks kõrgsurvelise veejoaga (vajadusel lisatakse puhastusvahendeid).
- koos KÄRCHERi poolt kasutamiseks lubatud tarvikute, varuosade ja puhastusvahenditega. Järgige puhastusvahenditega kaasasolevaid juhiseid.

Keskkonnakaitse



Pakendmaterjalid on taaskasutatavad. Palun ärge visake pakendeid majapidamisprahi hulka, vaid suunake need taaskasutusse.



Vanad seadmed sisaldavad taaskasutatavaid materjale, mis tuleks suunata taaskasutusse. Palun likvideerige vanad seadmed seetõttu vastavate kogumissüsteemide kaudu.



Vee võtmine avalikest veekogudest ei ole mõnedes riikides lubatud.



Puhastusvahenditega töötamine on lubatud vaid tööpindadel, mis on vedeliku suhtes tihedad ning millel on ühendus musta vee kanalisatsiooniga. Ärge laske puhastusvahendit veekogudesse ega pinnasesse.



Puhastustööd, mille käigus tekib õli sisaldavat heitvett, nt mootoripesu, põhjapesu, on lubatud viia vaid pesuplatsidel, mis on varustatud õliseparaatoriga.

Märkusi koostisainete kohta (REACH)

Aktuaalse info koostisainete kohta leiate aadressilt:

www.kaercher.com/REACH

Ohutus

Märkuste tähendused

⚠ Ohut

Osutab vahetult ähvardavale ohule, mis võib põhjustada tõsiseid kehavigastusi või lõppeda surmaga.

⚠ Hoiautus

Osutab võimalikule ohtlikule olukorrale, mis võib põhjustada tõsiseid kehavigastusi või lõppeda surmaga.

⚠ Ettevaatus

Viide võimalikule ohtlikule olukorrale, mis võib põhjustada kergeid vigastusi.

Tähelepanu

Viide võimalikule ohtlikule olukorrale, mis võib põhjustada materiaalselt kahju.

Seadmel olevad sümbolid

Seadet ei ole lubatud ühendada vahetult avalikku veevärki.



- 1 Kahjustusohut! Seadet võib kasutada ainult lebasvas (horisontaalses) asendis.
- 2 Kõrgsurvejuga ei tohi suunata inimestele, loomadele, töötavatele elektriseadmetele ega seadmele endale.
- 3 Kaitske seadet külma eest.



Elektrilised komponendid

⚠ Ohut

- Ärge kunagi puudutage võrgupistikut ja pistikupesamärgade kätega.
- Enne igakordset kasutamist tuleb kontrollida, et võrgupistikuga toitejuhe oleks kahjustusteta. Kahjustatud toitekaabel lasta viivitamatult volitatud hooldustöökajal/elektrikul välja vahetada. Kui toitekaabel on defektne, ei tohi seadet kasutada.
- Kõik töötamispiirkonnas asuvad pingestatud detailid peavad olema veejuga eest kaitstud.

- Pikenduskaabli toitepistik ja pistmik peavad olema veekindlad ning ei tohi paikneda vees. Pistmik ei tohi ka põrandal olla. Soovitame kasutada kaablitrumleid, mis tagavad, et pistikupesad on vähemalt 60 mm põrandast kõrgemal.

- Jälgige, et toitejuhet või pikendusjuhet ei kahjustataks sellest ülesõitmisega, muljumisega, rebimisega ega muul viisil. Toitejuhtmed peavad olema kaitstud kuumuse, õli ja teravate servade eest.

⚠ Hoiautus

- Seadet tohib ühendada ainult vahelduvvoolutoitega. Pinge peab vastama seadme tüübisildil esitatud pingele.
- Seadet tohib ühendada ainult pistikupesasse, mis on elektrimontööri poolt paigaldatud vastavalt standardile IEC 60364.
- Mittesobivad elektrilised pikendusjuhtmed võivad olla ohtlikud. Välistingimustes võib kasutada ainult väljas kasutamiseks lubatud ja vastavalt tähistatud piisava ristlõikepinnaga elektrilisi pikendusjuhtmeid: 1 - 10 m: 1,5 mm²; 10 - 30 m: 2,5 mm²
- Pikendusjuhte tuleb kaablitrumliilt alati täielikult maha kerida.
- Ohutuskaalutlustel soovitame põhimõtteliselt kasutada seadet rikkevoolu kaitselülitiga (maks. 30 mA).

Ohutu käsitlemine

⚠ Ohut

- Enne iga kasutamist tuleb kontrollida kahjustuste olemasolu olulistel komponentidel, nt kõrgsurvevoolikul, pesupüstolil ja ohutusseadistel. Kahjustatud komponendid kohe välja vahetada. Defektsete komponentidega seadet ei tohi kasutada.
- Kõrgsurve veejuga ei tohi suunata teistele inimestele ega iseendale, et puhastada riideid või jalanõusid.
- Mitte pritsida esemeid, mis sisaldavad tervisele ohtlikke materjale (nt asbesti).

- *Kõrgsurveline veejuga võib kahjustada või purustada sõidukite rehvid/rehvi-ventiilid. Selle ohu esimeseks tunde-märgiks on rehvi värvuse muutus. Vi-gastatud sõiduki rehvid/rehvi-ventiilid on eluohtlikud. Puhastamisel peab vahe-kaugus olema vähemalt 30 cm!*
- *Hoidke pakendikiled lastele kättesaa-matuna - lämbumisoht!*

⚠ **Hoiatus**

- *Lapset tai perehymättömät henkilöt eivät saa käyttää laitetta.*
- *Seda seadet ei tohi kasutada piiratud füüsiliste, sensorsete või vaimsete või-metega inimesed või kogemuste ja/või teadmisteta isikud; kui siis ainult nende ohutuse eest vastutava isiku järelevalve all või kui neid on õpetatud seadet ka-sutama ja nad on mõistnud sellest tule-nevaid ohtusid.*
- *Lapsed ei tohi seadmega mängida.*
- *Laste üle peab olema järelevalve taga-maks, et nad seadmega ei mängiks.*
- *Käitaja peab seadet kasutama sihipära-selt. Arvestada tuleb kohalikke iseära-susi ning seadmega töötades tuleb pöörata tähelepanu ka läheduses viibi-vatele inimestele.*
- *Kõrgsurvevoolikud, tarvikud ja ühen-dusdetailid on seadme ohutuse seis-u kohalt olulised. Kasutage ainult tootja poolt soovitatud kõrgsurvevoolikuid, tarvikuid ja ühendusdetalle.*
- *Ärge kasutage seadet, kui tööpiirkon-nas viibib kõrvalisi isikuid, sel juhul pea-vad need isikud kandma kaitserõivas-tust.*
- *Käesolev seade töötati välja tootja poolt tarnitavate või soovitatavate puhastus-vahenditega kasutamiseks. Teiste pu-hastusvahendite või kemikaalide kasu-tamine võib mõjutada seadme ohutust.*

⚠ **Ettevaatust**

- *Kui seade pikemat aega ei tööta, tuleb see pealülitist / seadme lülitist välja lüli-tada või toitepistik välja tõmmata.*
- *Värvitud pindade puhastamisel peab vahekaugus olema vähemalt 30 cm, et vältida kahjustusi.*

- *Ärge kunagi jätke seadet järelevalveta, kui see töötab.*
- *Ärge kasutage seadet temperatuuridel alla 0 °C.*

Muud ohud

⚠ **Oht**

- *Ärge piserdage põlevaid vedelikke.*
- *Mitte kunagi ei tohi seadmesse imeda lahusteid sisaldavat vedelikku või lah-jendamata happeid ja lahusteid! Selliste ainete hulka kuuluvad nt bensiin, värvi-vedeldi ja kütteõli. Pihustumisel tekkiv udu on eriti tuleohtlik, plahvatusohtlik ja mürgine. Ärge kasutage atsetooni, lah-jendamata happeid ja lahusteid, sest need söövivad seadmes kasutatud materjale.*
- *Plahvatusohtlikes piirkondades kasuta-mine on keelatud.*
- *Seadme kasutamisel ohtlikes piirkon-dades (nt tanklates) tuleb järgida asja-kohaseid ohutuseeskirju.*

Isiklik kaitsevarustus

Kaitseks tagasipritsiva vee ja mustuse eest kasutada sobivat kaitseriietust ja kaitsepril-le.

Stabiilne asend

⚠ **Ettevaatust**

Enne igasugust tegevust seadmega või seadme juures tuleb tagada stabiilne asend, et vältida seadme ümberkukkumi-sega seotud õnnetusjuhtumeid või vigastu-si.

➔ *Seadme stabiilne asend on tagatud, kui seade asetatakse tasasele pinnale.*

Ohutusseadised

⚠ **Ettevaatust**

Ohutusseadised on mõeldud kasutaja kaitsmiseks ning neid ei tohi muuta ega neid mitteaktiivseks seada.

Seadme lüliti

Seadme lüliti hoiab ära seadme kogemata käimapaneku.

Pesupüstoli lukustus

Lukustus blokeerib pesupüstoli hoova ja takistab seadme kogemata käivitamist.

Survelülitiga ülevooluventiil

Ülevooluventiil takistab lubatud töö rõhu ületamist.

Kui pesupüstoli asuv päästik lastakse lahti, lülitub välja pumba rõhuhoidja ning kõrgsurve juga seiskub. Päästikule vajutamisel lülitub pump jälle sisse.

Seadme osad

Selles kasutusjuhendis kirjeldatakse maksimaalset varustust. Olenevalt mudelist on tarnekomplektis erinevusi (vt pakendit).

Jooniseid vt volditaval leheküljel!



- 1 Tarvikute hoiukoht
- 2 Transpordikäepide, väljatõmmatav
- 3 Kõrgsurvevooliku kiirühendus
- 4 Seadme lüliti „0/VÄLJAS“ / „I/SEES“
- 5 Toitepistikuga toitekaabel
- 6 Kandekäepide
- 7 Transpordiratas
- 8 Veevõtuliitmik, sisseehitatud sõelaga
- 9 Ühendusdetail veevõtuliitmikule
- 10 Puhastusvahendi sissevõtuvoolik (filtriga)
- 11 Pesupüstol
- 12 Pesupüstoli lukustus
- 13 Kõrgsurvevoolik
- 14 Klahv kõrgsurvevooliku lahutamiseks pesupüstolist
- 15 Rõhu reguleerimisega joatoru (Vario Power)
Kõige tavalisemateks puhastustöödeks. Töörõhku saab sujuvalt reguleerida „Min“ ja „Max“ vahel. Asendis „Mix“ saab lisada puhastusvahendit. Töörõhu reguleerimiseks vabastage pesupüstoli hoob ja keerake joatoru soovitud asendisse.
- 16 Pritsetoru mustusefreesiga tugeva mustuse jaoks

* Lisavarustusse kuuluvad tarvikud

- 17 Pesuhari
Sobib puhastusvahendiga töötamiseks.

** Ei kuulu tarnekomplekti

- 18 Vee pealevoolu voolik
Kasutada tuleb standardse liitmikuga tekstiiliga tugevdatud veevoolikut. Läbimõõt vähemalt 13 mm (1/2"); pikkus vähemalt 7,5 m.

Enne seadme kasutuselevõttu

Tarvikute paigaldamine

Paigaldage enne kasutuselevõttu seadme-
ga kaasas olevad lahtised osad.

Jooniseid vt volditaval leheküljel!



Joonis **A**

→ Keerake kaasasolev ühendusdetail seadme veevõtuliitmiku külge.

Joonis **B**

→ Torgake kõrgsurvevoolik pesupüstolisse, kuni see kuuldavalt asendisse fikseerub.

Märkus: Jälgige, et ühendusnippel oleks õiges suunas.

→ Tõmmake kõrgsurvevoolikust, et kontrollida, kas ühendus on kindel.

Veevarustus

Ühendamiseks vajalikke andmeid vt tüübi-
sildilt/tehnilisest dokumentatsioonist.

Tähelepanu

Vees olev mustus võib kõrgsurvepumpa ja tarvikuid kahjustada. Kaitseks soovitakse kasutada KÄRCHERi veefiltrit (lisavarustus, tellimise nr 4.730-059).

Veevarustus veevärgist

Jälgige veevärgiettevõtte eeskirju.

△ Hoiatust

Vastavalt kehtivatele eeskirjadele ei tohi seadet kunagi kasutada ilma joogiveevõrgu juurde paigaldatud süsteemieraldajata. Kasutada tuleb firma KÄRCHER sobivat süsteemieraldajat või alternatiivina standardile EN 12729 tüüp BA vastavat süsteemieraldajat.

Läbi süsteemieraldaja voolanud vesi ei kõlba enam juua.

Tähelepanu

Ühendage tagasivoolutakisti alati veevarustusega, mitte kunagi vahetult seadmega.

Vett võtke lahtistest mahutitest

See kõrgsurvepesur koos KÄRCHERi tagasilöögiventiliga imivoolikuga (lisavarustus, tellimisnr 4.440-238) sobib pinnavee imemiseks nt vihmaveetünnidest või tiikidest (maksimaalset imikõrgust vt tehnilistest andmetest).

- Täitke sissevõtuvoolik veega.
- Kravige imivoolik seadme veeliitmiku külge ja riputage veeallikasse (nt vihmaveetünni).

Kasutuselevõtt

Tähelepanu

Kuivalt töötamine rohkem kui 2 minuti vältel põhjustab kõrgsurvepumbal kahjustusi. Kui seade ei tekita 2 minuti vältel rõhku, tuleb see välja lülitada ja toimida vastavalt peatükis "Abi häirete korral" toodud juhistele.

Joonis 

- Torgake kõrgsurvevoolik kiirühendusele, kuni see kuuldavalt asendisse fikseerub.

- Torgake vee pealevooluvoolik veeliitmikule.

Märkus: Pealevooluvoolik ei kuulu tarnekomplekti.

- Ühendage veevoolik veevõrguga.
- Avage veekraan täielikult.
- Torgake võrgupistik seinakontakti.
- Lülitage masin sisse „I/SEES“.

Joonis 

- Vabastage pesupüstoli hoob.
- Tõmmake uuesti hoovast, seade lülitub tööle.

Laske seadmel töötada (max. 3 minutit), kuni pesupüstolist väljuvas vees ei ole mulle.

- Vabastage pesupüstoli päästik.

Märkus: Kui hoovast jälle lahti lastakse, lülitub masin uuesti välja. Süsteemis säilib kõrgrõhk.

Joonis 

- Blokeerige pesupüstoli hoob.

Käitamine

Oht

Kõrgsurve düüdist väljuva veejoa tõttu võib pihustipüstolile tagasilöögiõud. Seiske kindlalt paigal, hoidke pesupüstolit ja joatoru tugevasti kinni.

Oht

Kõrgsurveline veejuga võib mittesihipärasel kasutamisel ohtlik olla. Jaga ei tohi suunata inimestele, loomadele, töötavale elektrilisele aparatuurile ega seadmele endale.

Tähelepanu

Kahjustusoh! Seadet võib kasutada ainult lebas (horisontaalses) asendis.

Tähelepanu

Ärge puhastage autorehve, lakki ega tundlike pindu nagu puit mustusefreesiga - vigastamisoht.

Tähelepanu

Lakikahjustuste oht

Pesuharjaga töötades peab hari olema puhas.

Joonis 

- Torgake joatoru pesupüstolile ja fikseerige, pöörates seda 90°.

- Vabastage pesupüstoli hoob.

- Tõmmake uuesti hoovast, seade lülitub tööle.

Märkus: Kui hoovast jälle lahti lastakse, lülitub masin uuesti välja. Süsteemis säilib kõrgrõhk.

Töötamine puhastusvahendiga

Oht

Valede puhastusvahendite või kemikaalide kasutamine võib mõjutada seadme ohutust.

Kasutage puhastamiseks eranditule KÄRCHER puhastus- ja hooldusvahendeid, sest need on välja töötatud spetsiaalselt teie seadmega kasutamiseks. Teiste puhastus- ja hooldusvahendite kasutamine võib põhjustada kiiremat kulumist ja garantiitõlguse kaotamist. Palun küsige spetsialiseeritud kauplustest või pöörduge info saamiseks otse KÄRCHER poole.

⚠ Oht

Puhastusvahendite vale kasutamine võib põhjustada tõsiseid vigastusi või mürgitusi. Puhastusvahendite kasutamise korral tuleb järgida puhastusvahendi tootja ohutuskaarti, eriti seoses isikliku kaitsevarustuse kasutamisega.

- Joonis 
 - Puhastusvahendi imivoolik soovitud pikkuses korpusest välja kerida.
 - Riputage puhastusvahendi imivoolik puhastusvahendi anumasse.
 - Kasutage rõhu reguleerimisega joatoru (Vario Power)
 - Keerake joatoru asendisse „Mix“.
- Märkus:** Nii lisatakse töö käigus puhastusvahendi lahus veejoale.

Soovitav puhastusmeetod

- Puhastusvahend piserdada säästlikult kuivale pinnale ja lasta mõjuda (mitte kuivatada).
- Lahtileotatud mustus kõrgsurvejoaga maha pesta.

Töö katkestamine

- Vabastage pesupüstoli päästik.
- Blokeerige pesupüstoli hoob.
- Pikematel tööpausidel (üle 5 minuti) lülitage seade lisaks ka välja "0/VÄLJAS".

Töö lõpetamine

⚠ Ettevaatust

Lahutage kõrgsurvevoolik pesupüstolilt või seadme küljest ainult siis, kui süsteemis ei ole rõhku.

Tähelepanu

Pealevoolu- või kõrgsurvevooliku lahutamisel võib pärast tööd liitmikest tulla sooja vett.

- Pärast töid puhastusvahendiga: Loputamiseks laske seadmel umbes 1 minut töötada.
- Vabastage pesupüstoli päästik.
- Lülitage masin välja „0/VÄLJAS“.
- Veekraan sulgeda.
- Vajutage püstoli päästikule, et eemaldada süsteemist jääkrõhk.
- Blokeerige pesupüstoli hoob.

- Tõmmake võrgupistik seinakontaktist välja.
- Lahutage masin veevarustusest.

Transport

⚠ Ettevaatust

Et vältida transportimisel õnnetusjuhtumeid või vigastusi, tuleb jälgida seadme kaalu (vt tehnilised andmed).

Käitsi transportimine

Joonis 

- Tõstke seade kandesangast üles ja kandke.

Joonis 

- Tõmmake transpordisang välja, see fikseerub kuuldavalt asendisse.
- Tõmmake seadet transpordikäepidemest.

Transportimine sõidukites

- Kinnitage seade libisemise ja ümbermisku vastu.

Hoiulepanek

⚠ Ettevaatust

Et vältida transportimisel õnnetusjuhtumeid või vigastusi, tuleb ladustamiskoha valikul jälgida seadme kaalu (vt tehnilised andmed).

Seadme ladustamine

Enne pikemat ladustamist, nt talvel, tuleb lisaks silmas pidada hoolduspeatükis toodud nõudeid.

- Pange pühkimismasin tasasele pinnale.
- Suruge pesupüstoli eraldusklahvile ja võtke kõrgsurvevoolik pesupüstoli küljest ära.
- Vajutage noolesuunas kõrgsurvevooliku kiirühenduse korpusele ja tõmmake kõrgsurvevoolik välja.

Joonis 

- Toitejuhet, kõrgsurvevoolikut ja tarvikuid hoida seadme juures.

Jäätumiskaitse

Tähelepanu

Kui seadmed ja tarvikud ei ole täiesti tühjad, võivad need pakasega puruneda. Tühjendage seade ja tarvikud täielikult ja kaitske neid pakase eest.

Kahjustuste vältimiseks:

- Tühjendage masin täielikult veest: Lülitage masin ilma külgeühendatud kõrgsurvevoolikut ja ilma ühendatud veevarustuseta sisse (maks. 1 min) ning oodake, kuni kõrgsurvelülitmikust ei tule enam vett. Lülitage seade välja.
- Säilitage masinat ja kõiki tarvikuid ruumis, mille temperatuur ei lange allapoole nulli.

Korrashoid ja tehnohooldus

⚠ Oht

Elektrilöögi oht. Lülitage enne kõiki hooldustöid seade välja ja tõmmake võrgupistik välja.

Hooldus

Enne pikemat seismajätmist, näiteks talveks:

- Tõmmake maha puhastusvahendi imivooliku filter ja peske voolava vee all puhtaks.
- Tõmmake veevõtuliitmiku sõel näpitsangidega välja ja peske voolava vee all puhtaks.

Tehnohooldus

Seade on hooldusvaba.

Abi häirete korral

Paljud tõrked saate alljärgneva loendi abiga ise kõrvalda.

Kahtluse korral palun pöörduda volitatud hooldustöökoja poole.

⚠ Oht

Elektrilöögi oht. Lülitage enne kõiki hooldustöid seade välja ja tõmmake võrgupistik välja.

Remonditöid ja töid elektriliste komponentide juures tohib teha ainult volitatud hooldustöökoda.

Seade ei tööta

- Tõmmake pesupüstoli hooba, seade lülitub sisse.
- Kontrollige, kas tüübisildile märgitud pinge vastab vooluallika pingele.
- Kontrollige toitekaablit vigastuste osas.

Masin ei käivitu, mootor põriseb

Pingelangus liiga nõrga vooluvõrgu tõttu või pikenduskaabli kasutamisel.

- Sisse lülitades tõmmake esmalt pesupüstoli hooba, siis seadke seadmelüliti asendisse „I/SISSE“.

Seadmes puudub surve

- Kontrollige joatoru seadistust.
- Kontrollige, kas veevarustus tagab piisava veekoguse.
- Tõmmake veevõtuliitmiku sõel näpitsangidega välja ja peske voolava vee all puhtaks.
- Seadme õhutamise: Lülitage seade ilma ühendatud kõrgsurvevoolikut sisse ja oodake (maks. 2 minutit), kuni kõrgsurvelülitmikust väljuvas vees ei ole mulle. Lülitage seade välja ja ühendage uuesti kõrgsurvevoolik.

Surve tugev kõikumine

- Kõrgsurvedüüsi puhastamine: Eemaldage nõelaga mustus düüsiavast ning peske eest veega üle.
- Kontrollige pealevoolava vee kogust.

Seade lekib

- Masina väike leke on tehniliselt tingitud. Tugeva lekke korral pöörduge volitatud hooldustöökoja poole.

Puhastusainet ei võeta sisse

- Kasutage rõhu reguleerimisega joatoru (Vario Power) Keerake joatoru asendisse „Mix“.
- Puhastage puhastusvahendi imivooliku filtrit.
- Kontrollige, et puhastusvahendi imivoolikus ei ole murdekohti.

Lisavarustus ja varuosad

Erivarustus

Erivarustus laiendab seadme kasutusvõimalusi. Täpsemat teavet selle kohta saab KÄRCHERi volitatud edasimüüjalt.

Varuosad

Kasutage eranditult KÄRCHERi originaalvaruosi. Varuosade loend on käesoleva kasutusjuhendi lõpus.

Garantii

Igas riigis kehtivad meie volitatud mügiesindaja antud garantiitingimused. Seadmel esinevad rikked kõrvaldame garantiiajal tasuta, kui põhjuseks on materjali- või valmistusviga. Garantiijuhtumi korral palume pöörduda müüja või lähima volitatud klienditeenistuse poole, esitades ostu tõendava dokumendi.

Addressid leiate:

www.kaercher.com/dealersearch

Tehnilised andmed

	K 3.200	K 4.200	K 5.200	
Elektriühendus				
Pinge		230 1~50		V Hz
Tarbitav võimsus	1,7	1,9	2,1	kW
Kaitseaste	IP X5			
Elektriühendusklass	I			
Võrgukaitse (inertne)	10			A
Veevõtuühendus				
Juurdeoolurõhk (max)	0,8			MPa
Juurdeoolava vee temperatuur (max)	40			°C
Juurdeoolu hulk (min)	10			l/min
Maks. imikõrgus	0,5			m
Jõudluse andmed				
Töörõhk	11	12	12,5	MPa
Max lubatud rõhk	12	13	14	MPa
Jõudlus, vesi	6,3	6,7	7,5	l/min
Maksimaalne pumpamiskogus	7,0	7,3	7,7	l/min
Jõudlus, puhastusvahend	0,3	0,3	0,3	l/min
Pritsepüstoli reaktiivjõud	13	15	17	N
Mõõtmed ja kaalud				
Pikkus	516			mm
Laius	295			mm
Kõrgus	282			mm
Kaal, tööks valmis koos lisaseadmetega	12,2	12,7	13,1	kg
Tuvastatud väärtused vastavalt standardile EN 60335-2-79				
Käte/käsivarte vibratsiooniväärtus	< 2,5			m/s ²
Ebakindlus K	0,3			m/s ²
Helirõhu tase L _{pA}	75	75	77	dB(A)
Ebakindlus K _{pA}	3	3	3	dB(A)
Müratase L _{WA} + ebakindlus K _{WA}	91	91	92	dB(A)

Jäetakse õigus teha tehnilisi muudatusi.

EÜ vastavusdeklaratsioon

Käesolevaga kinnitame, et allpool kirjeldatud seade vastab meie poolt turule toodud mudelina oma kontseptsioonilt ja konstruktsioonilt EÜ direktiivide asjakohastele põhilistele ohutus- ja tervisekaitseõetele. Meiega kooskõlastamata muudatuste tegemise korral seadme juures kaotab käesolev deklaratsioon kehtivuse.

Toode: Kõrgsurvepesur
Tüüp: 1.630-xxx, 1.637-xxx

Asjakohased EÜ direktiivid:

2000/14/EÜ
2004/108/EÜ
2006/42/EU (+2009/127/EU)
2011/65/EL

Kohaldatud ühtlustatud standardid:

EN 50581
EN 55014-1: 2006+A1: 2009+A2: 2011
EN 55014-2: 1997+A1: 2001+A2: 2008
EN 60335-1
EN 60335-2-79
EN 61000-3-2: 2006+A1: 2009+A2: 2009
EN 61000-3-3: 2008
EN 62233: 2008

Järgitud vastavushindamise protseduur:

2000/14/EÜ: Lisa V

Helivõimsuse tase dB(A)

	K 3.200	K 4.200	K 5.200
Mõõdetud:	87	87	88
Garanteeritud:	91	91	92

Allakirjutanud toimivad juhatusel korraldusel ja volitusel.

H. Jenner
CEO

S. Reiser
Head of Approbation

dokumentatsiooni eest vastutav isik:
S. Reiser

Alfred Kärcher GmbH & Co. KG
Alfred-Kärcher-Str. 28 - 40
71364 Winnenden (Germany)
Tel: +49 7195 14-0
Faks: +49 7195 14-2212
Winnenden, 2014/02/01

Godājamais klient!



Pirms ierīces pirmās lietošanas izlasiet instrukcijas oriģinālvalodā, rīkojieties saskaņā ar norādījumiem tajā un uzglabājiet to vēlākai izmantošanai vai turpmākiem lietotājiem.

Satura rādītājs

Piegādes komplekts	LV . . . 5
Noteikumiem atbilstoša lietošana	LV . . . 5
Vides aizsardzība	LV . . . 5
Drošība	LV . . . 6
Aparāta apraksts	LV . . . 8
Pirms ekspluatācijas uzsākšanas	LV . . . 8
Ekspluatācijas uzsākšana	LV . . . 9
Darbība	LV . . . 9
Transportēšana	LV . . . 10
Glabāšana	LV . . . 11
Kopšana un tehniskā apkope	LV . . . 11
Palīdzība darbības traucējumu gadījumā	LV . . . 11
Piederumi un rezerves daļas	LV . . . 12
Garantija	LV . . . 12
Tehniskie dati	LV . . . 13
EK Atbilstības deklarācija	LV . . . 14

Piegādes komplekts

Jūsu aparāta piegādes komplekts ir attēlots uz iepakojuma. Izsaiņojot pārbaudiet, vai saturs ir pilnīgs.

Ja trūkst piederumi vai transportēšanas laikā radušies bojājumi, lūdzu, informējiet tirgotāju.

Noteikumiem atbilstoša lietošana

Augstspiediena tīrīšanas aparātu izmantojiet tikai un vienīgi majsaimniecībā.

- iekārtu, automašīnu, būvkonstrukciju, instrumentu, fasāžu, terašu, dārza ierīču utt. tīrīšanai ar augstspiediena ūdens strūklu (pēc vajadzības pievienojot tīrīšanas līdzekli).
- kopā ar KÄRCHER atļautām piederumdetaljām, rezerves daļām un tīrīšanas līdzekļiem. Ievērojiet tīrīšanas līdzekļiem pievienotos norādījumus.

Vides aizsardzība



Iepakojuma materiālus ir iespējams atkārtoti pārstrādāt. Lūdzu, neizmetiet iepakojumu kopā ar majsaimniecības atkritumiem, bet gan nogādājiet to vietā, kur tiek veikta atkritumu otrreizējā pārstrāde.



Nolietotās ierīces satur noderīgus materiālus, kurus iespējams pārstrādāt un izmantot atkārtoti. Tādēļ lūdzam izmantot vecās ierīces ar atbilstošu savākšanas sistēmu starpniecību.



Ūdens ņemšana no publiski pieejamām ūdenskrātuvēm dažās valstīs nav atļauta.



Darbus ar tīrīšanas līdzekļiem drīkst veikt tikai uz hermētiskām darba virsmām ar pieslēgumu kanalizācijas sistēmai netīrā ūdens novadīšanai. Tīrīšanas līdzekļiem neļaut nokļūt ūdeņos vai augsnē.



Tīrīšanu, kuras laikā rodas eļļu saturoši notekūdeņi, piemēram, mazgājot motoru vai šasiju, drīkst izdarīt tikai ar eļļas separatoru aprīkotās mazgāšanas vietās.

Informācija par sastāvdaļām (REACH)

Aktuālo informāciju par sastāvdaļām atradīsiet:

www.kaercher.com/REACH

Drošība

Norāžu nozīme

⚠ Bīstami

Norāde par tieši draudošām briesmām, kuras izraisa smagas traumas vai nāvi.

⚠ Brīdinājums

Norāde par iespējami draudošām briesmām, kuras var izraisīt smagas traumas vai nāvi.

⚠ Uzmanību

Norāda uz iespējami bīstamu situāciju, kura var radīt vieglus ievainojumus.

Uzmanību!

Norāde par iespējami bīstamu situāciju, kura var radīt materiālos zaudējumus.

Simboli uz aparāta

Aparātu nedrīkst pieslēgt tieši pie publiskās dzeramā ūdens sistēmas.



- 1 **Bojājumu risks!** Aparātu drīkst izmantot tikai ievietotu guļus stāvoklī (horizontāli).
- 2 **Nevērsiet augstspiediena strūklu pret personām, dzīvniekiem, ieslēgtām elektriskām ierīcēm vai pret pašu aparātu.**
- 3 **Sargāt ierīci no sala.**



Elektriskie komponenti

⚠ Bīstami

- **Nekad nepieskarieties kontaktdakšai un kontaktligzdai ar mitrām rokām.**
- **Ikreiz pirms lietošanas pārbaudiet, vai nav bojāts elektrības vads ar kontaktdakšu. Bojāto elektrības vadu, lai tas tiktu nomainīts, nekavējoties nododiet autorizētam klientu servisam / elektrīķim. Nelietojiet ierīci, ja ir bojāts elektrības vads.**
- **Visām darba zonā esošajām strāvu vadošajām daļām jābūt aizsargātām pret ūdens strūkļām.**

- **Pagarinātāja vadam kontaktdakšai un savienojumam jābūt ūdensdrošiem un tie nedrīkst atrasties ūdenī. Bez tam savienojums nedrīkst atrasties uz grīdas. Ieteicams izmantot kabeļu uztišanas spoles, kuras nodrošina, ka kontaktlīgzdās atrodas vismaz 60 mm no grīdas.**
- **Sekoji, lai elektrības vads vai pagarinātāja vads netiktu sabojāts, tam pārbraucot, to saspiežot, pārplēšot vai tml. Sargiet elektrības vadus no karstuma, eļļas un asām malām.**

⚠ Brīdinājums

- **Ierīci pieslēdziet tikai maiņstrāvas tīklam. Spriegumam ir jāatbilst ierīces datu plāksnītē norādītajam spriegumam.**
- **Ierīci var pieslēgt tikai tādām elektropieslēgumam, kuru saskaņā ar IEC 60364 ir izveidojis elektromontieris.**
- **Neatbilstoši elektriskie pagarināju kabeļi var būt bīstami dzīvībai. Tāpēc āra apstākļos izmantojiet tikai atļautus un atbilstoši marķētus elektriskos pagarinātāju kabeļus ar pietiekošu vadu šķērsgriezumu: 1 - 10 m: 1,5 mm²; 10 - 30 m: 2,5 mm²**
- **Vienmēr notiniet pagarinātāja vadu no kabeļu uztišanas spoles pilnībā.**
- **Drošības apsvērumu dēļ mēs iesakām darbināt ierīci ar aizsargslēdzi pret nopūdes strāvu (maks.30 mA).**

Droša lietošana

⚠ Bīstami

- **Ikreiz pirms lietošanas pārbaudiet, vai nav bojāti tādi svarīgi komponenti, kā augstspiediena šļūtene, rokas smidzināšanas pistole un drošības ietaises. Bojātos komponentus nekavējoties nomainiet. Nelietojiet ierīci, ja ir bojāti komponenti.**
- **Nevērsiet augstspiediena strūklu uz sevi vai citiem, lai tīrītu apģērbu vai apavus.**
- **Nesmidziniet uz priekšmetiem, kuri satur veselībai kaitīgas vielas (piem., azbestu).**

- Automašīnas riepas/riepu ventīļi augstspiediena strūkļas ietekmē var tikt sabojāti un pārsprāgt. Pirmā pazīme ir riepas krāsas maiņa. Bojātas automašīnas riepas/riepu ventīļi ir bīstami dzīvībai. Tīrot ievērojiet vismaz 30 cm attālumu!
- Iepakojuma plēves uzglabājiet bērniem nepieejamā vietā, pastāv nosmakšanas risks!

⚠ **Brīdinājums**

- Ar aparātu nedrīkst strādāt bērni vai neapmācītas personas.
- Šis aparāts nav paredzēts, lai to lietotu personas ar ierobežotām fiziskām, sensoriskām un garīgām spējām vai personas, kurām nav pieredzes un/vai zināšanu, ja vien viņas uzrauga par drošību atbildīgā persona vai tā dod instrukcijas par to, kā jālieto aparāts.
- Bērni nedrīkst spēlēties ar ierīci.
- Uzraugiet bērnus, lai pārliecinātos, ka tie nespēlējas ar ierīci.
- Lietotāja pienākums ir ierīci izmantot atbilstoši noteikumiem. Viņam jāņem vērā vietējie apstākļi un, strādājot ar ierīci, jāseko, vai tuvumā nav cilvēku.
- Augstspiediena šļūtenes, armatūra un savienojumi ir svarīgi ierīces drošībai. Izmantojiet tikai ražotāja ieteiktās augstspiediena šļūtenes, armatūru un savienojumus.
- Neizmantojiet ierīci, ja tuvumā atrodas citas personas, izņemot gadījumus, kad tās valkā aizsargapģērbu.
- Šis aparāts ir izgatavots darbam ar tīrīšanas līdzekļiem, ko piegādā vai izmantošanai iesaka ražotājs. Citu tīrīšanas līdzekļu vai ķīmikāliju izmantošana var kaitēt aparāta drošībai.

⚠ **Uzmanību**

- Ilgāku darba pārtraukumu gadījumā, izslēdziet ierīces galveno slēdzi / ierīces slēdzi vai atvienojiet ierīci no elektrotīkla.
- Tīrot krāsotas virsmas, ievērojiet vismaz 30 cm attālumu, lai novērstu virsmu bojājumus.

- Kamēr vien ierīce darbojas, neatstājiet to bez uzraudzības.
- Nelietojiet ierīci temperatūrā, kas zemāka par 0 °C.

Citas bīstamības

⚠ **Bīstami**

- Neizsmidziniet degošus šķidrumus.
- Nekad neuzsūciet šķīdinātājus saturošus šķidrumus vai neatšķaidītas skābes un šķīdinātājus! Pie tiem pieder, piem., benzīns, krāsu šķīdinātāji vai šķidrās kurināmais. Izsmidzinātā migla ir īpaši uzliesmojoša, sprāgstoša un toksiska. Neizmantojiet acetonu, neatšķaidītas skābes un šķīdinātājus, jo tie bojā ierīci izmantotos materiālus.
- Ierīci aizliegts izmantot sprādzienbīstamās zonās.
- Izmantojot ierīci bīstamās zonās (piem., degvielas uzpildes stacijās), ir jāievēro attiecīgie drošības noteikumi.

Personīgais aizsargaprīkojums

Aizsardzībai pret ūdens šļakatām vai netīrumiem valkājiet piemērotu aizsargapģērbu un aizsargbrilles.

Stabilitāte

⚠ **Uzmanību**

Pirms jebkuriem darbiem ar ierīci, nodrošiniet stabilu novietojumu, lai novērstu negadījumus un bojājumus, ko rada ierīces apgāšanās.

- ➔ Aparāta stabilitāte ir nodrošināta, ja to novieto uz līdzenas virsmas.

Drošības ierīces

⚠ **Uzmanību**

Drošības ietaises kalpo lietotāja aizsardzībai, un tās nedrīkst izmainīt vai noņemt.

Ierīces slēdzis

Aparāta slēdzis novērš aparāta neatļautu lietošanu.

Rokas smidzināšanas pistoles fiksators

Fiksators nobloķē rokas smidzināšanas pistoles sviru un novērš aparāta nejaušu iedarbināšanu.

Pārplūdes vārsts ar manometrisko slēdzi

Pārplūdes vārsts novērš pieļaujamā darba spiediena pārsniegšanu.

Ja smidzinātājpistoles rokturis tiek atlaists, manometriskais slēdzis atslēdz sūkni un augstspiediena strūkļa vairs netiek izsmidzināta. Pavelkot sviru, sūknis atkal ieslēdzas.

Aparāta apraksts

Šajā lietošanas instrukcijā ir aprakstīts maksimāli iespējamais aprīkojums. Atkarībā no modeļa piegādes komplektā ir atšķirības (skatīt iepakojumu).

Attēlus skatīt atlokāmajā lapā!



- 1 Nodalījums piederumu glabāšanai
- 2 Transportēšanas rokturis, izvelkams
- 3 Augstspiediena šļūtenes ātrais savienotājs
- 4 Aparāta slēdzis „0/OFF“ / „I/ON“
- 5 Tīkla pieslēguma kabelis ar kontaktdakšu
- 6 Nešanas rokturis
- 7 Ritentiņš aparāta pārvietošanai
- 8 Ūdens pieslēgums ar iebūvētu sietu
- 9 Savienojuma detaļa ūdens pieslēgumam
- 10 Tīrīšanas līdzekļa sūkšanas šļūtene (ar filtru)
- 11 Rokas smidzinātājpistole
- 12 Rokas smidzināšanas pistoles fiksators
- 13 Augstspiediena šļūtene
- 14 Poga augstspiediena šļūtenes atvienošanai no rokas smidzināšanas pistoles
- 15 Strūkļas caurule ar spiediena regulējumu (Vario Power)
Visizplatītākajiem tīrīšanas uzdevumiem. Darba spiediens ir regulējams bez pakāpēm starp „Min“ un „Max“. Pozīcijā "Mix" var notikt tīrīšanas līdzekļa dozēšana.
Lai regulētu darba spiedienu, atlaidiet rokas smidzināšanas pistoles sviru un pagrieziet smidzināšanas cauruli atbilstoši vajadzīgajai pozīcijai.
- 16 Uzgalis ar netīrumu griezni
Noturīgiem netīrumiem

* Opcionālie piederumi

- 17 Mazgāšanas suka
Piemērota darbam ar tīrīšanas līdzekļiem.

** Neietilpst piegādes komplektā

- 18 Ūdens padeves šļūtene
Izmantojiet ūdens šļūteni ar pastiprinātu pinumu un tirdzniecībā pieejamu savienojumu. Diametrs vismaz 13 mm (1/2 collas); garums vismaz 7,5 m.

Pirms ekspluatācijas uzsākšanas

Pierīču montāža

Pirms ekspluatācijas sākšanas uzmontējiet aparātam atsevišķi komplektā esošās daļas.

Attēlus skatīt atlokāmajā lapā!



Attēls **A**

→ Piegādes komplektā ietilpstošo savienojuma detaļu ieskrūvējiet aparāta ūdens pievades vietā.

Attēls **B**

→ Spraudiet augstspiediena šļūteni rokas smidzināšanas sprauslā tik ilgi, līdz tā dzirdami nofiksējas.

Norāde: Sekojiet, lai būtu pareizs pieslēguma nipeļa novietojums.

→ Pārbaudiet, vai savienojums ir drošs, pavelkot aiz augstspiediena šļūtenes.

Ūdens padeve

Pieslēgumu lielumus skatīt uz ražotāja datu plāksnītes/tehniskajos datos.

Uzmanību!

Piesārņots ūdens var radīt augstspiediena sūkņa un piederumu bojājumus. Aizsardzībai tiek ieteikts izmantot KÄRCHER ūdens filtru (speciālais piederums, pasūtījuma numurs 4.730-059).

Ūdens padeve no ūdensvada

Ievērojiet ūdensapgādes uzņēmuma izstrādātos noteikumus.

△ **Brīdinājums**

Saskaņā ar spēkā esošajiem noteikumiem ierīci nedrīkst izmantot bez dzeramā ūdens sistēmas dalītāja. Jāizmanto piemērots firmas KÄRCHER sistēmas dalītājs vai kā alternatīva - sistēmas dalītājs atbilstoši EN 12729 tipam BA.

Ūdens, kurš ir plūdis cauri sistēmas dalītājam, vairs nav uzskatāms par dzeramo ūdeni.

Uzmanību!

Sistēmas atdalītāju vienmēr pieslēdziet ūdensapgādes sistēmai, nevis ierīcei.

Ūdens sūkņošana no atklātām tvertnēm

Šis augstspiediena tīrītājs ar KÄRCHER sūkšanas šļūteni un pretvārstu (speciālais piederums, pasūt. Nr. 4.440-238) paredzēti virszemes ūdeņu uzsūkšanai, piem., no lietus ūdens mucām vai dīķiem (maksimālo sūkšanas augstumu skat. tehniskajos datos).

- Piepildiet sūkšanas šļūteni ar ūdeni.
- Uzskrūvējiet sūkšanas šļūteni uz aparāta ūdens pieslēguma un iekabiniet ūdens ņemšanas vietā (piem., lietus ūdens mucā).

Ekspluatācijas uzsākšana

Uzmanību!

Ierīcei vairāk nekā 2 minūtes darbojoties tukšgaitā, tiek radīti augstspiediena sūkņa bojājumi. Ja ierīce 2 minūšu laikā nepalielina spiedienu, izslēdziet ierīci un rīkojieties atbilstoši norādījumiem nodaļā "Palīdzība traucējumu gadījumā".

Attēls 6

- Iespraudiet augstspiediena šļūteni ātrajā savienotājā, līdz tā dzirdami nofiksējas.
- Uzlieciet ūdens padeves šļūteni uz ūdens pieslēguma savienojuma.
Norāde: Padeves šļūtene nav iekļauta piegādes komplektā.
- Pieslēdziet ūdens šļūteni ūdens padevei.

- Pilnībā atveriet ūdens krānu.
- Iespraudiet kontaktdakšu kontakligzdā.
- Ieslēdziet aparātu („I/ON“).

Attēls 7

- Atbloķējiet rokas smidzināšanas pistoles sviru.
- Pavelciet sviru, aparāts ieslēdzas. Ļaujiet aparātam darboties (maks. 2 minūtes), līdz no rokas smidzināšanas pistoles izplūst burbuļus nesaturošs ūdens.
- Atlaidiet rokas smidzinātāja sviru.
Norāde: Kad sviru atlaiž, aparāts atkal atslēdzas. Sistēmā paliek augstspiediens.

Attēls 8

- Nobloķējiet rokas smidzināšanas pistoles sviru.

Darbība

△ **Bīstami**

No augstspiediena sprauslas izplūstošā ūdens strūkļa rada rokas smidzināšanas pistoles atsitienu. Lai nodrošinātu stabilitāti, stingri turiet rokas smidzināšanas pistoli un smidzināšanas cauruli.

△ **Bīstami**

Nepareizi lietojot, augstspiediena strūkļa var būt bīstama. Nevērsiet strūkļu pret personām, dzīvniekiem, ieslēgtām elektriskām ierīcēm vai pret pašu aparātu.

Uzmanību!

Bojājumu risks! Aparātu drīkst izmantot tikai novietotu guļus stāvoklī (horizontāli).

Uzmanību!

Automašīnu riepas, krāsojumu vai jutīgas virsmas, piem., koku nedrīkst tīrīt ar netīrumu griezni, pastāv sabojāšanas risks.

Uzmanību!

*Krāsas bojājumu risks
Strādājot ar mazgāšanas suku, tai jābūt tīrai no netīrumiem un citām daļiņām.*

Attēls 9

- Uzgali iespraudiet rokas smidzināšanas pistolē un nofiksējiet to, pagriežot par 90°.
- Atbloķējiet rokas smidzināšanas pistoles sviru.
- Pavelciet sviru, aparāts ieslēdzas.

Norāde: Kad sviru atlaiž, aparāts atkal atslēdzas. Sistēmā paliek augstspiediens.

Darbs ar tīrīšanas līdzekļiem

⚠ **Bīstami**

Nepareizu tīrīšanas līdzekļu vai ķīmisko vielu lietošana var nelabvēlīgi ietekmēt ierīces drošību.

Izmantojiet attiecīgajam tīrīšanas uzdevumam tikai atbilstošos KÄRCHER tīrīšanas un kopšanas līdzekļus, jo tie ir izgatavoti speciāli izmantošanai kopā ar Jūsu ierīci. Citu tīrīšanas un kopšanas līdzekļu izmantošana var būt par iemeslu ātrākam nodilumam un garantijas zaudēšanai. Lūdzu, saņemiet informāciju speciālajās tirdzniecības vietās vai jautājiēt informāciju tieši pie KÄRCHER.

⚠ **Bīstami**

Tīrīšanas līdzekļu nepareiza lietošana var radīt smagus ievainojumus vai izraisīt saindēšanos.

Izmantojot tīrīšanas līdzekļus, jāievēro tīrīšanas līdzekļa ražotāja drošības datu lapa, jo īpaši norādījumi par individuālo aizsargaprīkojumu.

Attēls 

- Izvelciet tīrīšanas līdzekļa sūkšanas šļūteni no aparāta korpusa nepieciešamajā garumā.
 - Tīrīšanas līdzekļa sūkšanas šļūteni iekariet tvirtnē ar tīrīšanas līdzekļa šķīdumu.
 - Izmantot strūkļas cauruli ar spiediena regulējumu (Vario Power).
 - Pagrieziet uzgali pozīcijā „Mix“.
- Norāde:** Šādi darba laikā tīrīšanas līdzekļa šķīdums tiek piejaukts ūdens strūklai.

Ieteicamā tīrīšanas metode

- Izsmidziniet tīrīšanas līdzekli taupīgi uz sausas virsmas un ļaujiet tam iedarboties (neļaujiet izžūt).
- Atmērcētos neīrūmus noskalot ar augstspiediena šļūteni.

Darba pārtraukšana

- Atlaidiet rokas smidzinātāja sviru.
- Nobloķējiet rokas smidzināšanas pistoles sviru.
- Garākos darba pārtraukumos (ilgākos par 5 minūtēm) papildus izslēdziet arī aparāta slēdzi ("0/OFF").

Darba beigšana

⚠ **Uzmanību**

Atvienojiet augstspiediena šļūteni no rokas smidzināšanas pistoles vai ierīces tikai tad, kad sistēmā vairs nav spiediena.

Uzmanību!

Atvienojot padeves šļūteni vai augstspiediena šļūteni, pēc darba no pieslēgumiem var izplūst silts ūdens.

- Pēc darba ar tīrīšanas līdzekli: darbiniet aparātu apm. 1 minūti, lai to izskalotu.
- Atlaidiet rokas smidzinātāja sviru.
- Izslēdziet aparātu („0/OFF“).
- Aizveriet ūdens krānu.
- Nospiediet rokas smidzinātāja sviru, lai izlaistu sistēmā atlikušo spiedienu.
- Nobloķējiet rokas smidzināšanas pistoles sviru.
- Atvienojiet kontaktspraudni no kontaktligzdas.
- Atvienojiet aparātu no ūdens padeves pieslēguma.

Transportēšana

⚠ **Uzmanību**

Lai novērstu ievainojumu gūšanas risku ierīces pārvietošanas laikā, ņemiet vērā ierīces svaru (skatiet tehniskos datus).

Transportēšana ar rokām

Attēls 

- Paceliet aparātu aiz roktura un nesiet.

Attēls 

- Izvelciet pārnēsāšanas rokturi, tas dzirdami nofiksējas.
- Velciet aparātu aiz roktura tā pārvietošanai.

Transportēšana automašīnās

- Nodrošiniet aparātu pret izslīdēšanu un apgāšanos.

Glabāšana

⚠ **Uzmanību**

Lai novērstu negadījumu un ievainojumu gūšanas risku, izvēloties ierīces uzglabāšanas vietu, ņemiet vērā ierīces svaru (skatiet tehniskos datus).

Aparāta uzglabāšana

Pirms ilgākas uzglabāšanas, piem., ziemā, ievērojiet papildu norādījumus nodaļā "Kopšana".

- Novietojiet aparātu uz līdzenas virsmas.
- Nospiediet rokas smidzinātājpistoles atvienošanas taustiņu un atvienojiet augstspiediena šļūteni no rokas smidzinātājpistoles.
- Paspiediet augstspiediena šļūtenes ātrā savienotāja korpusu bultiņas virzienā un izņemiet augstspiediena šļūteni.

Attēls 14

- Tīkla pieslēguma kabeli, augstspiediena šļūteni un piederumus ievietojiet nodaļās uz aparāta.

Aizsardzība pret aizsalšanu

Uzmanību!

Ja ierīce un piederumi nav iztukšoti pilnībā, tos var sabojāt sals. Iztukšojiet ierīci un piederumus pilnībā un sargiet no sala.

Lai novērstu bojājumus:

- Pilnībā izlejiet no aparāta ūdeni: ieslēdziet (maks. 1 min) aparātu bez pieslēgtas augstspiediena šļūtenes un bez pievienošanas ūdens padeves pieslēgumam un pagaidiet, līdz no augstspiediena pieslēguma vairs neizplūst ūdens. Izslēdziet ierīci.
- Uzglabājiet ierīci ar visiem piederumiem no sala aizsargātā telpā.

Kopšana un tehniskā apkope

⚠ **Bīstami**

Strāvas triecienu risks. Pirms ierīces kopšanas un apkopes darbiem ierīci izslēdziet un atvienojiet no elektrotīkla.

Kopšana

Pirms ilgākas uzglabāšanas, piemēram, ziemā:

- Novelciet filtru no tīrīšanas līdzekļa sūkšanas šļūtenes un izskalojiet to zem tekoša ūdens.
- Ar plakanknaiblēm izvelciet ūdens pievades vietā ievietoto sietu un izskalojiet to zem tekoša ūdens.

Tehniskā apkope

Aparātam nav nepieciešama apkope.

Palīdzība darbības traucējumu gadījumā

Mazākos traucējumus Jūs varat novērst patstāvīgi, izmantojot sekojošo pārskatu. Šaubu gadījumos lūdzam griezties pilnvarotā klientu apkalpošanas dienestā.

⚠ **Bīstami**

Strāvas triecienu risks. Pirms ierīces kopšanas un apkopes darbiem ierīci izslēdziet un atvienojiet no elektrotīkla.

Remontdarbus un darbus ar elektriskajām daļām drīkst veikt tikai autorizēts klientu serviss.

Aparāts nestrādā

- Pavelciet rokas smidzinātājpistoles sviru, aparāts ieslēdzas.
- Pārbaudiet, vai tīkla spriegums atbilst ražotāja datu plāksnītē norādītajam barošanas spriegumam.
- Pārbaudiet, vai nav bojāts tīkla pieslēguma kabelis.

Aparāts neieslēdzas, motors rūc nevienmērīgi

Sprieguma samazināšanās vājas elektrotīkla jaudas dēļ vai izmantojot pagarinātāja kabeli.

- Ieslēdzot vispirms pavelciet rokas smidzināšanas pistoles sviru, tad aparāta slēdzi pārslēdziet uz "I/ON".

Aparāts nerada spiedienu

- Pārbaudiet uzgaļa iestatījumus.
- Pārbaudiet, vai ūdensapgādes sistēma nodrošina pietiekamu padeves daudzumu.
- Ar plakanknaiblēm izvelciet ūdens pievades vietā ievietoto sietu un izskalojiet to zem tekoša ūdens.
- Aparāta atgaisošana: ieslēdziet aparātu bez pieslēgtas augstspiediena šļūtenes un pagaidiet (maks. 2 minūtes), līdz no augstspiediena pieslēguma izplūst burbuļus nesaturošs ūdens. Izslēdziet aparātu un pievienojiet atpakaļ augstspiediena šļūteni.

Spēcīgas spiediena maiņas

- Augstspiediena sprauslas tīrīšana: iztīriet netīrumus no sprausla urbuma ar adatas palīdzību un izskalojiet sprauslu no priekšpusēs ar ūdeni.
- Pārbaudiet ūdens pieplūdes daudzumu.

Nebļivs aparāts

- Neliels aparāta neblīvums ir tehniski iespējams. Spēcīga neblīvuma gadījumā konsultējieties ar pilnvaroto klientu apkalpošanas centru.

Netiek iesūkts tīrīšanas līdzeklis

- Izmantot strūklas cauruli ar spiediena regulējumu (Vario Power). Pagrieziet uzgali pozīcijā „Mix“.
- Iztīriet tīrīšanas līdzekļa sūkšanas šļūtenes filtru.
- Pārbaudiet, vai tīrīšanas līdzekļa sūkšanas šļūtenei nav lūzuma vietu.

Piederumi un rezerves daļas

Speciālie piederumi

Speciālie piederumi paplašina aparāta izmantošanas iespējas. Plašāku informāciju Jūs varat saņemt pie Jūsu KÄRCHER tirgotāja.

Rezerves daļas

Izmantojiet tikai oriģinālās KÄRCHER rezerves daļas. Pārskatu pār rezerves daļām Jūs varat atrast šīs lietošanas pamācības beigās.

Garantija

Katrā valstī ir spēkā mūsu uzņēmuma atbildīgās sabiedrības izdotie garantijas nosacījumi. Garantijas termiņa ietvaros iespējamos Jūsu iekārtas darbības traucējumus mēs novērsīsim bez maksas, ja to cēlonis ir materiāla vai ražošanas defekts. Garantijas remonta nepieciešamības gadījumā ar pirkumu apliecināšanu dokumentu griezieties pie tirgotāja vai tuvākajā pilnvarotajā klientu apkalpošanas dienestā.

Adreses Jūs atradīsiet:

www.kaercher.com/dealersearch

Tehniskie dati

	K 3.200	K 4.200	K 5.200
--	---------	---------	---------

Elektropadeve

Spriegums	230		V
	1~50		Hz
Pieslēguma jauda	1,7	1,9	2,1
Aizsardzības līmenis	IP X5		
Aizsardzības klase	I		
Tīkla drošinātājs (kūstošais)	10		A

Ūdens pieslēgums

Pievadāmā ūdens spiediens (maks.)	0,8		MPa
Pievadāmā ūdens temperatūra (maks.)	40		°C
Pievadāmā ūdens daudzums (min.)	10		l/min
Maks. sūkšanas augstums	0,5		m

Tehniskie dati attiecībā uz jaudu

Darba spiediens	11	12	12,5	MPa
Maks. pieļaujамais spiediens	12	13	14	MPa
Ūdens patēriņš	6,3	6,7	7,5	l/min
Maksimālais padeves daudzums	7,0	7,3	7,7	l/min
Tīrīšanas līdzekļa patēriņš	0,3	0,3	0,3	l/min
Rokas smidzināšanas pistoles reaktīvais spēks	13	15	17	N

Izmēri un svars

Garums	516		mm
Platums	295		mm
Augstums	282		mm
Svars, darba gatavībā ar piederumiem	12,2	12,7	13,1
			kg

Saskaņā ar EN 60335-2-79 aprēķinātās vērtības

Plaukstas-rokas vibrācijas lielums	< 2,5		m/s ²
Nenoteiktība K	0,3		m/s ²

Skaņas spiediena līmenis L_{pA}	75	75	77	dB(A)
Nenoteiktība K_{pA}	3	3	3	dB(A)
Skaņas jaudas līmenis L_{WA} + nenoteiktība K_{WA}	91	91	92	dB(A)

Paturam tiesības veikt tehniskas izmaiņas.

EK Atbilstības deklarācija

Ar šo mēs paziņojam, ka turpmāk minētā iekārta, pamatojoties uz tās konstrukciju un izgatavošanas veidu, kā arī mūsu apgrozībā laistajā izpildījumā atbilst ES direktīvu attiecīgajām galvenajām drošības un veselības aizsardzības prasībām. Iekārtā izdarot ar mums nesaskaņotas izmaiņas, šis paziņojums zaudē savu spēku.

Produkts: Augstspiediena tīrīšanas aparāts

Tips: 1.630-xxx, 1.637-xxx

Attiecīgās ES direktīvas:

2000/14/EK

2004/108/EK

2006/42/EK (+2009/127/EK)

2011/65/ES

Piemērotās harmonizētās normas:

EN 50581

EN 55014-1: 2006+A1: 2009+A2: 2011

EN 55014-2: 1997+A1: 2001+A2: 2008

EN 60335-1

EN 60335-2-79

EN 61000-3-2: 2006+A1: 2009+A2: 2009

EN 61000-3-3: 2008

EN 62233: 2008

Atbilstības novērtēšanas procedūra:

2000/14/EK: V pielikums

Skanas intensitātes līmenis dB(A)

	K 3.200	K 4.200	K 5.200
Izmērītais:	87	87	88
Garantētais:	91	91	92

Apakšā parakstījušās personas rīkojas uzņēmuma vadības uzdevumā un pēc tās pilnvarojuma.

H. Jenner

CEO



S. Reiser

Head of Approbation

Par dokumentāciju sastādīšanu atbildīgā persona:

S. Reiser

Alfred Kärcher GmbH & Co. KG

Alfred-Kärcher-Str. 28 - 40

71364 Winnenden (Germany)

Tālr.: +49 7195 14-0

Fakss: +49 7195 14-2212

Winnenden, 2014/02/01

Gerbiamas kliente.



Prieš pirmą kartą pradėdant naudotis prietaisu, būtina atidžiai perskaityti originalią instrukciją, ja vadovautis ir saugoti, kad ja galima būtų naudotis vėliau arba perduoti naujam savininkui.

Turinys

Komplektacija	LT . . . 5
Naudojimas pagal paskirtį	LT . . . 5
Aplinkos apsauga	LT . . . 5
Sauga	LT . . . 6
Prietaiso aprašymas	LT . . . 8
Prieš pradėdant naudoti	LT . . . 8
Naudojimo pradžia	LT . . . 9
Naudojimas	LT . . . 9
Transportavimas	LT . . . 10
Laikymas	LT . . . 11
Priežiūra ir aptarnavimas	LT . . . 11
Pagalba gedimų atveju	LT . . . 11
Priedai ir atsarginės dalys	LT . . . 12
Garantija	LT . . . 12
Techniniai duomenys	LT . . . 13
EB atitikties deklaracija	LT . . . 13

Komplektacija

Jūsų prietaiso tiekiamo komplekto sudėtis parodyta ant pakuotės. Išpakavę patikrinkite, ar yra visos prietaiso detalės.

Jei trūksta priedų arba yra transportavimo pažeidimų, praneškite apie tai pardavėjui.

Naudojimas pagal paskirtį

Šį aukšto slėgio valymo įrenginį naudokite tik namų ūkyje.

- mašinoms, automobiliams, pastatams, įrankiams, fasadams, terasoms, sodo prietaisams ir pan. valyti aukšto slėgio vandens srove (jei reikia, galima papildomai naudoti valymo priemonę)
- naudojant „KÄRCHER“ aprobuotas priedų dalis, atsargines dalis ir valymo priemones. Atkreipkite dėmesį į ant valymo priemonių pateiktas nuorodas.

Aplinkos apsauga



Pakuotės medžiagos gali būti perdirbamos. Neišmeskite pakuočių kartu su buitinėmis atliekomis, bet atiduokite jas perdirbimui.



Naudotų prietaisų sudėtyje yra vertingų, antriniam žaliavų perdirbimui tinkamų medžiagų, todėl jie turėtų būti atiduoti perdirbimo įmonėms. Todėl naudotus prietaisus šalinkite pagal atitinkamą antrinių žaliavų surinkimo sistemą.



Vandens telkinių vandens naudojimas kai kuriose šalyse uždraustas.



Naudoti valomąją priemonę galima tik ant sandaraus darbo paviršiaus prijungtos prie nuotekų kanalizacijos. Neišleiskite į vandens vandens telkinius ar dirvožemį.



Valymo darbus, kurių metu išsiskiria vanduo su naftos priemaišomis, pvz., variklio ar dugno plovimą galima atlikti tik plovimo aikštelėse su įrengtu naftos separatorium.

Nurodymai apie sudedamąsias medžiagas (REACH)

Aktualią informaciją apie sudedamąsias dalis rasite adresu:

www.kaercher.com/REACH

Sauga

Nuorodų paaiškinimas

⚠ Pavojus

Nuoroda dėl tiesioginio pavojaus, galinčio sukelti sunkius kūno sužalojimus ar mirtį.

⚠ Įspėjimas

Nuoroda dėl galimo pavojaus, galinčio sukelti sunkius kūno sužalojimus ar mirtį.

⚠ Atsargiai

Nurodo galimą pavojų, galintį sukelti lengvus sužalojimus.

Dėmesio

Nuoroda dėl galimo pavojaus, galinčio sukelti materialinius nuostolius.

Simboliai ant prietaiso

Draudžiami jungti įrenginį tiesiogiai prie viešo geriamojo vandens tinklo.



- 1 Pažeidimo pavojus! Įrenginys gali būti naudojamas tik horizontalioje padėtyje.
- 2 Il getto ad alta pressione non va mai puntato su persone, animali, equipaggiamenti elettrici attivi o sull'apparecchio stesso.
- 3 Saugokite prietaisą nuo šalčio.



Elektros įrangos komponentai

⚠ Pavojus

- Jokiu būdu nelieskite tinklo kištuko arba maitinimo lizdo drėgnomis rankomis.
- Prieš kiekvieną naudojimą patikrinkite, ar nepažeisti maitinimo kabelis ir tinklo kištukas. Jei maitinimo kabelis pažeistas, nedelsdami kreipkitės į įgaliotą klientų aptarnavimo tarnybą / elektriką dėl jo pakeitimo. Nenaudokite įrenginio su pažeistu maitinimo kabeliu.
- Visos dalys, kuriomis teka elektros srovė, dirbant turi būti apsaugotos nuo vandens.
- Tinklo kištukas ir prailginimo laido mova turi būti hermetiški ir negali gulėti vandenyje. Mova taip pat negali gulėti ant grindų. Rekomenduojame naudoti ka-

belio būgnus, užtikrinančius, kad maitinimo lizdai bus bent 60 mm virš grindų.

- Užtikrinkite, kad maitinimo kabelis arba prailginimo laidas nebūtų pervažiuotas, suspaustas, išstamptas ir kitaip pažeistas ar sugadintas. Saugokite maitinimo kabelius nuo karščio, alyvos ir aštrių briaunų.
- ⚠ Įspėjimas
 - Prietaisąjunkite į kintamosios srovės tinklą. Įtampa turi atitikti gamyklinėje lentelėje nurodytą įtampą.
 - Prietaisas gali būti jungiamas tik į elektros tinklo pagal IEC 60364 reikalavimus įrengtą elektros tinklo lizdą.
 - Netinkami ilginamieji elektros laidai gali kelti pavojų. Dirbdami lauke naudokite tik sertifikuotus ir tinkamai pažymėtus pakankamo skersmens ilginamuosius elektros laidas: 1 - 10 m: 1,5 mm²; 10 - 30 m: 2,5 mm²;
 - Prailginimo laidą visada iki galo nuyvniokite nuo būgnų.
 - Saugumo sumetimais patariame jungti prietaisą apsauginiu (RCD) jungikliu (iki 30 mA).

Saugus naudojimas

⚠ Pavojus

- Prieš kiekvieną naudojimą patikrinkite, ar nepažeisti svarbūs komponentai, pavyzdžiui, aukšto slėgio žarna, rankinis purškimo pistoletas ir saugos įrenginiai. Pažeistus komponentus nedelsdami pakeiskite. Nenaudokite įrenginio su pažeistais komponentais.
- Nenukreipkite aukšto slėgio srovės į save ar kitus norėdami nuvalyti drabužius ar avalynę.
- Nepurškite ant sudėtyje pavojingų medžiagų turinčių daiktų (pvz., asbesto).
- Aukšto slėgio srovė gali pažeisti ir praplėšti automobilių padangas / padangų ventilius. Pirmas to požymis yra pasikeitusi padangos spalva. Pažeistos automobilio padangos / padangų ventiliai kelia pavojų gyvybei. Valydami laikykitės bent 30 cm minimalaus atstumo!

- *Pakuotės plėvelę saugokite nuo vaikų, kad jiems nekiltų pavojus uždusti!*

⚠ Įspėjimas

- *Su prietaisu draudžiama dirbti vaikams arba asmenims, kurie nėra išmokyti juo naudotis.*
 - *Šis prietaisas nepritaikytas naudoti asmenims su fizine, sensorine ar dvasine negalia arba asmenims, neturintiems pakankamai reikiamos patirties ir (arba) žinių, nebent prižiūrint už saugą atsakingam asmeniui ir jam nurodant, kaip prietaisas turi būti naudojamas.*
 - *Vaikai negali žaisti su prietaisu.*
 - *Prižiūrėkite vaikus ir užtikrinkite, kad jie nežaistų su įrenginiu.*
 - *Naudotojas privalo naudoti prietaisą pagal paskirtį. Jis turi atsizvelgti į vietas aplinkybes ir stebėti, ar prietaiso aplinkoje nėra žmonių.*
 - *Aukšto slėgio žarnos, armatūra ir movos yra svarbios prietaiso saugumui. Naudokite tik gamintojo rekomenduojamas žarnas, armatūrą ir movas.*
 - *Nenaudokite prietaiso, jei jo veikimo zonoje yra kitų žmonių, nebent jie vilki apsauginius drabužius.*
 - *Šis prietaisas sukurtas valymo priemonių, kurias pateikia arba rekomenduoja naudoti gamintojas, naudojimui. Naudojant kitas valymo priemones arba chemikalus gali sumažėti prietaiso saugumas.*
- ### **⚠ Atsargiai**
- *Ilgesnį laiką nenaudodami prietaiso, išjunkite jį pagrindiniu / prietaiso jungikliu arba ištraukite tinklo kištuką.*
 - *Valydami lakuotus paviršius, laikykitės bent 30 cm atstumo nuo srovės, kad nepažeistumėte jų.*
 - *Jokiu būdu nepalikite veikiančio prietaiso be priežiūros.*
 - *Nenaudokite įrenginio žemesnėje nei 0 °C temperatūroje.*

Kiti pavojai

⚠ Pavojus

- *Nepurškškite degių skysčių.*
- *Jokiu būdu neįsiurbkite tirpiklių sudėtyje turinčių skysčių ar neskiestų rūgščių bei tirpiklių! Tai taikoma, pavyzdžiui, benziniui, dažų skiedikliui ar skystajam kurui. Purškiamas rūkas yra labai degus, sprongus ir nuodingas. Nenaudokite acetono, neskiestų rūgščių ir tirpiklių, nes jie gali paveikti prietaiso medžiagas.*
- *Draudžiama naudoti potencialiai sprogoje aplinkoje.*
- *Naudodami įrenginį pavojingose zonoje (pvz., degalinėse), laikykitės atitinkamų saugos taisyklių.*

Asmeninės saugos priemonės

Kad apsisaugotumėte nuo atgalinės vandens srovės arba atšokusio purvo, dėvėkite tinkamus apsauginius rūbus bei užsidėkite apsauginius akinius.

Stovėjimo stabilumas

⚠ Atsargiai

Prieš dirbdami prietaisu ar atlikdami bet kokius su juo susijusius darbus užtikrinkite stabilumą, kad parvirtęs prietaisas nesukeltų nelaimingų atsitikimų ar pažeidimų.

➔ *Prietaiso stabilumas yra užtikrintas, kai jis pastatomas ant lygaus paviršiaus.*

Saugos įranga

⚠ Atsargiai

Saugos įrenginiai skirti naudotojui apsaugoti ir negali būti pakeisti arba apeiti.

Prietaiso jungiklis

Prietaiso jungiklis užtikrina, kad prietaisas nebūtų įjungtas atsitiktinai.

Rankinio purškimo pistoleto fiksatorius

Fiksatorius užblokuoja rankinio purškimo pistoleto svirtį ir užtikrina, kad prietaisas nebūtų įjungtas atsitiktinai.

Redukcinis vožtuvas su pneumatiniu jungikliu

Redukcinis vožtuvas užtikrina, kad nebūtų viršytas leistinas darbo slėgis.

Kai atlaisvinamas rankinio purškimo pistoleto svertas, pneumatinis jungiklis išjungia aukšto slėgio pompą, o aukšto slėgio srove nutrūksta. Jei svertas patraukiamas, siurblys vel įjungiamas.

Prietaiso aprašymas

Šioje eksploataavimo instrukcijoje aprašoma maksimali įranga. Priklausomai nuo modelio gali skirtis tiekimo komplekto turinys (žr. pakuotę).

Paveikslus rasite išlankstomame puslapyje!



- 1 Priedų laikiklis
- 2 Transportavimo rankena
- 3 Greito jungimo mova aukšto slėgio žarnai
- 4 Prietaiso jungiklis „0/IŠJ.“ / „I/IJ.“
- 5 Maitinimo laidas su kištuku
- 6 Rankena nešimui
- 7 Transportavimo ratukas
- 8 Vandens čiaupas su įmontuotu filtru
- 9 Movos dalis vandens prijungimo antgaliui
- 10 Valomųjų priemonių siurbimo žarna (su filtru)
- 11 Rankinis purkštuvai
- 12 Rankinio purškimo pistoleto fiksatorius
- 13 Aukšto slėgio žarna
- 14 Aukšto slėgio žarnos atskyrimo nuo rankinio purškimo pistoleto mygtukas
- 15 Purškimo antgalis ir slėgio reguliatoriumi (Vario Power)
Paprasčiausiems valymo darbams. Darbinį slėgį galima tolygiai nustatyti nuo žemiausio „Min“ iki aukščiausio „Max“. Kai nustatyta į padėtį „Mix“, gali būti pridėdama valymo priemonės dozė.
Norėdami keisti darbinį slėgį, atleiskite rankinio purškimo pistoleto svirtį ir pasukite purškimo antgalį į norimą padėtį.
- 16 Purškimo antgalis su purvo skutikliu
Sukietėjusio purvo plotams

* Pasirenkami priedai

- 17 Plovimo šepetys
Tinka naudoti su valomosiomis priemonėmis.

** Netiekiami kartu su prietaisu

- 18 Vandens tiekimo žarna
Naudokite audiniu sutvirtintą žarną su įprasta jungiamąja dalimi. Skersmuo turi būti bent 13 mm (1/2 colio), o ilgis - 7,5 m.

Prieš pradėdant naudoti

Priedų pritvirtinimas

Prieš pradėdami naudoti prietaisą, sumontuokite kartu patiektas atskiras dalis.

Paveikslus rasite išlankstomame puslapyje!



Paveikslas A

→ Pridėtą movos detalę priveržkite prie prietaiso vandens movos.

Paveikslas B

→ Aukšto slėgio žarną įkiškite į rankinio purškimo pistoletą taip, kad pasigirstų spragtelėjimas.

Pastaba: sitikinkite, ar tinkama kryptimi nustatytas jungiamasis elementas.

→ Traukdami aukšto slėgio žarną, patikrinkite, ar jungtis pakankamai tvirta.

Vandens tiekimas

Jungties dydžius rasite ant prietaiso skydelio/techninėje specifikacijoje.

Dėmesio

Vandenyje esantys nešvarumai gali pažeisti aukšto slėgio siurblių ir priedus. Ap-sauga rekomenduojame naudoti „KÄR-CHER“ vandens filtrą (specialus priedas, užsakymo Nr. 4.730-059).

Vandentiekio vanduo

Laikykitės vandens tiekimo nurodymų.

△ Įspėjimas

Remiantis galiojančiomis taisyklėmis, įren-ginys jokia būdu negali būti naudojamas geriamojo vandens tiekimo sistemoje be sistemos atskyrlikio. Naudokite KÄRCHER

arba alternatyvų sistemos atskirai, atitinkanti EN 12729 BA tipo reikalavimus.

Sistemos atskirai tekėjęs vanduo nebe laikomas geriamuoju.

Dėmesio

Atskirai jungkite prie vandens tiekimo tinklo ir jokiū būdu ne tiesiai prie prietaiso.

Vandenį siurbkite iš atvirų rezervuarų

Šis aukšto slėgio valymo įrenginys su KÄRCHER siurbimo žarna ir atbuliniu vožtuvu (specialusis priedas, užsakymo Nr. 4.440-238) skirtas paviršinio vandens, pvz., lietaus vandens iš talpyklų arba tvenkinių, siurbimui (maksimalus siurbimo aukštis pateikti skyriuje „Techniniai duomenys“).

- Siurbimo žarną pripildykite vandens.
- Siurbimo žarną prisukite prie įrenginio vandens tiekimo sistemos ir pakabinkite vandens šaltinyje (pvz., lietaus vandens statinėje).

Naudojimo pradžia

Dėmesio

Jeigu prietaisas veikia sausa eiga ilgiau nei 2 minutes, jis gali būti pažeistas. Jei per 2 minutes prietaisas neturi reikiamo slėgio, išjunkite jį ir imkitės skyriuje „Pagalba šalinant sutrikimus“ nurodytų veiksmų.

Paveikslas

- Aukšto slėgio žarną į greito jungimo movą įkiškite taip, kad pasigirstų spragtelėjimas.

- Užmaukite vandens tiekimo žarną ant vandens čiaupo jungties.

Pastaba: Tiekimo žarna netiekama kartu su prietaisu.

- Vandens žarną prijunkite prie vandentiekio sistemos.

- Iki galo atsukite vandentiekio čiaupą.

- Įkiškite prietaiso kištuką į rozetę.

- Įjunkite prietaisą „I/J“.

Paveikslas

- Atblokuokite rankinio purkštovo svirtį.

- Patraukite svirtį – prietaisas įsijungia. Įjunkite įrenginį ir palaukite (maks. 2 minutes), kol iš rankinio purškimo pistoleto išsiverš vanduo be purslų.

- Atlaisvinkite rankinio purkštovo svirtį.

Pastaba: Atleidus svirtį, prietaisas vėl išsijungia. Aukštas slėgis išlieka sistemoje.

Paveikslas

- Užfiksuokite rankinio purškimo pistoleto svirtį.

Naudojimas

Pavojus

Iš aukšto slėgio purškimo antgalio išpurškiama vandens srovė veikia rankinį purškimo pistoletą atatrunkos jėga. Užtikrinkite stabilumą ir tvirtai laikykite rankinį purškimo pistoletą bei purškimo antgalį.

Pavojus

Netinkamai naudojama aukšto slėgio srovė kelia pavojų. Draudžiama srovę nukreipti į asmenis, gyvūnus, veikiančią elektros įrangą arba patį prietaisą.

Dėmesio

Pažeidimo pavojus! Įrenginys gali būti naudojamas tik horizontalioje padėtyje.

Dėmesio

Automobilių padangų, lakuotų arba jautrių paviršių, pavyzdžiui, medienos, nevalykite nešvarumų skutikliu, nes galite pažeisti.

Dėmesio

Pavojus pažeisti dažus

Dirbdami plovimo šepečiu užtikrinkite, kad ant jo nebūtų nešvarumų ar kitokių dalelių.

Paveikslas

- Purškimo antgalį įkiškite į rankinio purškimo pistoletą ir užfiksuokite pasukdami 90° kampu.

- Atblokuokite rankinio purkštovo svirtį.

- Patraukite svirtį – prietaisas įsijungia.

Pastaba: Atleidus svirtį, prietaisas vėl išsijungia. Aukštas slėgis išlieka sistemoje.

Naudojimas su valomosiomis priemonėmis

Pavojus

Dėl netinkamų valymo priemonių ar chemikalų naudojimo gali būti pažeista prietaiso sauga.

Naudokite tik šias KÄRCHER valymo ir apsaugos priemones atitinkamiems paviršiams valyti, kadangi priemonės sukurtos naudojimui būtent su šiuo prietaisu.

Naudojant kitas valymo ir apsaugos priemones prietaisas gali greitai susidėvėti, tuomet garantijos reikalavimai nebegalios. Norėdami gauti daugiau informacijos, kreipkitės į specialius prekybos centrus arba tiesiai į KÄRCHER įmonę.

⚠ Pavojus

Netinkamas valymo priemonių naudojimas gali sukelti stiprius sužalojimus ar apsinuodijimą.

Naudodami valomasias priemones, laikykitės valomųjų priemonių gamintojo saugos duomenų lapuose pateiktų nurodymų, o ypač reikalavimų dėl asmeninių saugos priemonių.

Paveikslas 6

- Valomųjų priemonių siurbimo žarną ištraukite iš prietaiso iki pageidaujamo ilgio.
 - Valomųjų priemonių siurbimo žarną įkabinkite talpykloje su valomosios priemonės tirpalu.
 - Purškimo antgalio ir slėgio reguliatoriaus (Vario Power) naudojimas.
 - Pasukite purškimo antgalį į padėtį „Mix“.
- Pastaba:** Taip naudojant įrenginį į vandens srovę įmaišoma valomųjų priemonių tirpalas.

Rekomenduojame tokį plovimo metodą

- Šiek tiek ploviklio užpurškite ant sauso paviršiaus ir leiskite įsigerti (bet ne išdžiūti).
- Ištirpusius nešvarumus nuplaukite aukšto slėgio srove.

Darbo nutraukimas

- Atlaisvinkite rankinio purkštuvo svertą.
- Užfiksuokite rankinio purškimo pistoleto svirtį.
- Jei pertraukos ilgesnės (daugiau nei 5 minutės), jungikliu papildomai išjunkite prietaisą „0/IŠJ.“.

Darbo pabaiga

⚠ Atsargiai

Aukšto slėgio žarną nuo rankinio purškimo pistoleto ar prietaiso atjunkite, tik kai sistema nėra veikiami slėgio.

Dėmesio

Atjungiant tiekimo arba aukšto slėgio žarną po eksploatavimo, iš jungčių gali išbėgti šilto vandens.

- Baigę dirbti su valomosiomis priemonėmis: palikite įrenginį įjungtą maždaug 1 valandai, kad jis išsiskalautų.
- Atlaisvinkite rankinio purkštuvo svertą.
- Išjunkite prietaisą „0/IŠJ.“.
- Užsukite vandentiekio čiaupą.
- Paspauskite rankinio purškimo pistoleto svertą, kad pašalintumėte sistemoje dar esantį slėgį.
- Užfiksuokite rankinio purškimo pistoleto svirtį.
- Išjunkite prietaiso kištuką iš kištukinio lizdo.
- Atjunkite prietaisą nuo vandens tiekimo sistemos.

Transportavimas

⚠ Atsargiai

Kad apsisaugotumėte nuo nelaimingų atsitikimų ir sužalojimų, transportuodami prietaisą atsižvelkite į jo masę (žr. techninius duomenis)

Transportavimas rankomis

Paveikslas 7

- Prietaisą už rankenos pakelkite į viršų ir neškite.

Paveikslas 8

- Ištraukite transportavimo rankeną, pasigirsta, kaip ji užsifiksuoja.
- Prietaisą traukite už transportavimo rankenos.

Transportavimas transporto priemonėmis

- Prietaisą užfiksuokite, kad nenuslystų ir neapvirstų.

Laikymas

⚠ **Atsargiai**

Kad apsisaugotumėte nuo nelaimingų atsitikimų ir sužalojimų, rinkdami prietaiso laikymo vietą atsižvelkite į jo masę (žr. techninius duomenis)

Prietaiso laikymas

Prieš ilgesnį sandėliavimą, pvz., žiemą, papildomai laikykitės skyriaus „Priežiūra“ nurodymų.

- ➔ Pastatykite prietaisą ant lygaus paviršiaus.
- ➔ Paspauskite rankinio purškimo pistoleto atjungimo mygtuką ir aukšto slėgio žarną atjunkite nuo rankinio purškimo pistoleto.
- ➔ Aukšto slėgio žarnos greito jungimo movos korpusą paspauskite rodyklės kryptimi ir ištraukite aukšto slėgio žarną.

Paveikslas **■**

- ➔ Maitinimo laidą, aukšto slėgio žarną ir priedus sudėkite į prietaisą.

Apsauga nuo šalčio

Dėmesio

Nevisiškai ištuštintus prietaisus ir priedus gali sugadinti šaltis. Prietaisą ir priedus visiškai ištuštinkite ir apsaugokite nuo užšalimo.

Kad apsisaugotumėte nuo pažeidimų:

- ➔ Viso vandens pašalinimas iš prietaiso: įjunkite prietaisą (ilgiausiai 1 min.) be aukšto slėgio žarnos bei neprijungę prie vandens tiekimo sistemos ir palaukite, kol iš aukšto slėgio movos nustos tekėti vanduo. Išjunkite prietaisą.
- ➔ laikykite juos nuo šalčio apsaugotoje patalpoje.

Priežiūra ir aptarnavimas

⚠ **Pavojus**

Elektros srovės smūgio pavojus. Prieš visus įprastines ir technines priežiūros darbus išjunkite prietaisą ir ištraukite tinklo kištuką.

Priežiūra

Jei prietaiso ilgą laiką nenaudosite, pvz., žiemą:

- ➔ Nuimkite filtrą nuo valomųjų priemonių siurbimo žarnos ir išplaukite po tekančiu vandeniu.
- ➔ Plokščiareplėmis ištraukite sieta, esantį vandens tiekimo movoje, ir išplaukite tekančiu vandeniu.

Techninė priežiūra

Prietaisas nereikalauja techninės priežiūros.

Pagalba gedimų atveju

Naudodamiesi toliau pateiktu aprašu mažesnius gedimus pašalinsite patys. Abejotiniais atvejais kreipkitės į klientų aptarnavimo tarnybą.

⚠ **Pavojus**

Elektros srovės smūgio pavojus. Prieš visus įprastines ir technines priežiūros darbus išjunkite prietaisą ir ištraukite tinklo kištuką.

Atlikti remonto darbus ir tvarkyti elektros įrangos dalis gali tik įgaliota klientų aptarnavimo tarnyba.

Prietaisas neveikia

- ➔ Patraukite purškimo pistoleto svirtį – prietaisas įsijungia.
- ➔ Patikrinkite, ar prietaiso duomenų lentelėje nurodyta įtampa atitinka elektros šaltinio įtampą.
- ➔ Patikrinkite, ar nepažeistas maitinimo laidas.

Prietaisas neveikia, variklis burzgia

Įtamos sumažėjimas dėl per silpno elektros srovės tinklo arba naudojamo ilgintuvo.

- ➔ Įjungdami iš pradžių patraukite rankinio purškimo pistoleto svirtį, o po to nustatykite prietaiso jungiklį į padėtį „I/|J.“.

Nesusidaro slėgis

- Patikrinkite purškimo antgalio nuostatas.
- Patikrinkite, ar vandens sistema tiekia pakankamą kiekį vandens.
- Plokščiareplėmis ištraukite sieta, esantį vandens tiekimo movoje, ir išplaukite tekančiu vandeniu.
- Oro išleidimas iš prietaiso: Ijunkite prietaisą be aukšto slėgio žarnos ir palaukite (maks. 2 minutes), kol vanduo iš aukšto slėgio movos bus purškiamas be pusrų. Išjunkite prietaisą ir vėl prijunkite purškimo aukšto slėgio žarna.

Stiprūs slėgio svyravimai

- Aukšto slėgio purkštuko valymas: Adata pašalinkite nešvarumus iš purkštuko ertmių ir palenkę į priekį išskalaukite.
- Patikrinkite tiekiamo vandens kiekį.

Prietaisas nesandarus

- Nedidelį prietaiso nesandarumą lemia techninės priežastys. Tačiau jei nesandarumas yra per didelis, kreipkitės į klientų aptarnavimo tarnybą.

Nesiurbiamos valomosios priemonės

- Purškimo antgalio ir slėgio regulatoriaus (Vario Power) naudojimas. Pasukite purškimo antgalį į padėtį „Mix“.
- Išvalykite valomųjų priemonių žarnos filtrą.
- Patikrinkite, ar neperlenkta valomųjų priemonių žarna.

Priedai ir atsarginės dalys

Specialūs priedai

Specialūs priedai padidina Jūsų prietaiso naudojimo galimybes. Daugiau informacijos apie tai galite gauti iš savo KÄRCHER pardavėjo.

Atsarginės dalys

Naudokite tik originalias KÄRCHER atsargines dalis. Atsarginių dalių apžvalgą rasite šios naudojimo instrukcijos pabaigoje.

Garantija

Kiekvienoje šalyje galioja mūsų įgaliotų pardavėjų nustatytos garantijos sąlygos. Galimus prietaiso gedimus garantijos galiojimo laikotarpiu pašalinsime nemokamai, jei tokių gedimų priežastis buvo netinkamos medžiagos ar gamybos defektai. Dėl garantinių gedimų šalinimo kreipkitės į savo pardavėją arba artimiausią klientų aptarnavimo tarnybą pateikdami pirkimą patvirtinantį kasos kvitą.

Adresus rasite:

www.kaercher.com/dealersearch

Techniniai duomenys

	K 3.200	K 4.200	K 5.200	
Elektros įranga				
Įtampa	230 1~50		V Hz	
Prijungiamų įtaisų galia	1,7	1,9	2,1	kW
Saugiklio rūšis	IP X5			
Apsaugos klasė	I			
Elektros tinklo saugiklis (inercinis)	10		A	
Vandens prijungimo antgalis				
Maks. atitekančio vandens slėgis	0,8		MPa	
Maks. atitekančio vandens temperatūra	40		°C	
Maž. atitekančio vandens kiekis	10		l/min	
Didžiausias siurbimo aukštis	0,5		m	
Galios				
Darbinis slėgis	11	12	12,5	MPa
Maks. leistinas slėgis	12	13	14	MPa
Vandens debitas	6,3	6,7	7,5	l/min
Didžiausias debitas	7,0	7,3	7,7	l/min
Valymo priemonės debitas	0,3	0,3	0,3	l/min
Rankinio purškimo pistoleto sukuriama atatranka	13	15	17	N
Matmenys ir masė				
Ilgis	516		mm	
Plotis	295		mm	
Aukštis	282		mm	
Masė su priedais	12,2	12,7	13,1	kg
Nustatytos vertės pagal EN 60335-2-79				
Delno / rankos vibracijos poveikis	< 2,5		m/s ²	
Nesaugumas K	0,3		m/s ²	
Garso slėgio lygis L _{pA}	75	75	77	dB(A)
Neapibrėžtis K _{pA}	3	3	3	dB(A)
Garantuotas triukšmo lygis L _{WA} + neapibrėžtis K _{WA}	91	91	92	dB(A)

Gamintojas pasilieka teisę atlikti techninius pakeitimus.

EB atitikties deklaracija

Šiuo pareiškime, kad toliau aprašyto aparato brėžiniai ir konstrukcija bei mūsų į rinką išleistas modelis atitinka pagrindinius EB direktyvų saugumo ir sveikatos apsaugos reikalavimus. Jei mašinos modelis keičiamas su mumis nepasitarus, ši deklaracija nebegalioja.

Gaminys: Aukšto slėgio valymo mašina

Tipas: 1.630-xxx, 1.637-xxx

Specialios EB direktyvos:

2000/14/EB

2004/108/EB

2006/42/EB (+2009/127/EB)

2011/65/ES

Taikomi darnieji standartai:

EN 50581

EN 55014-1: 2006+A1: 2009+A2: 2011

EN 55014-2: 1997+A1: 2001+A2: 2008

EN 60335-1

EN 60335-2-79

EN 61000-3-2: 2006+A1: 2009+A2: 2009

EN 61000-3-3: 2008

EN 62233: 2008

Taikyta atitikties vertinimo procedūra:

2000/14/EB: V priedas

Garso galios lygis dB(A)

	K 3.200	K 4.200	K 5.200
Išmatuotas:	87	87	88
Garantuotas:	91	91	92

Pasirašantys asmenys yra įgalioti parduotuvės vadovybės.

H. Jenner
CEO

S. Reiser
Head of Approval

Dokumentaciją tvarkyti įgaliotas asmuo:
S. Reiser

Alfred Kärcher GmbH & Co. KG

Alfred-Kärcher-Str. 28 - 40

71364 Winnenden (Germany)

Tel.: +49 7195 14-0

Faksas: +49 7195 14-2212

Winnenden, 2014/02/01

Шановний користувачу!



Перед першим застосуванням вашого пристрою прочитайте цю оригінальну інструкцію з експлуатації, після цього дійте відповідно неї та збережіть її для подальшого користування або для наступного власника.

Зміст

Комплект постачання	UK . . . 5
Правильне застосування	UK . . . 5
Захист навколишнього середовища.	UK . . . 5
Безпека	UK . . . 6
Опис пристрою	UK . . . 9
Перед початком роботи	UK . . . 9
Введення в експлуатацію. . . .	UK . . 10
Експлуатація	UK . . 10
Транспортування	UK . . 12
Зберігання.	UK . . 12
Догляд та технічне обслуговування.	UK . . 13
Допомога у випадку неполадок	UK . . 13
Приладдя й запасні деталі. . .	UK . . 14
Гарантія	UK . . 14
Технічні характеристики	UK . . 14
Заява при відповідності Європейського співтовариства	UK . . 15

Комплект постачання

Комплектація пристрою зазначена на упаковці. При розпакуванні пристрою перевірити комплектацію. У разі нестачі додаткового обладнання або ушкодження, отриманих під час транспортування, слід повідомити про це в торговельну організацію, яка продала апарат.

Правильне застосування

Цей очищувач високого тиску призначений тільки для використання в домашньому господарстві.

- для очищення машин, автомобілів, будівель, інструментів, фасадів, терас, присадибних приладів та ін. струменем води під тиском (при необхідності, з додаванням засобів для чищення).
- При цьому застосуванні підлягають допоміжне обладнання, запчастини та засоби для чищення, дозволені для використання фірмою KÄRCHER. Будь ласка, слідуйте вказівкам до засобів для чищення.

Захист навколишнього середовища



Матеріали упаковки піддаються переробці для повторного використання. Будь ласка, не викидайте пакувальні матеріали разом із домашнім сміттям, віддайте їх для повторного використання.



Старі пристрої містять цінні матеріали, що можуть використовуватися повторно.

Тому, будь ласка, утилізуйте старі пристрої за допомогою спеціальних систем збору сміття.



Забір води із суспільних водойм у деяких країнах заборонений.



Проводити роботи із застосуванням засобу для чищення дозволяється тільки на водонепроникних робочих поверхнях з під'єднуванням до побутової каналізації. Не допускати проникнення засобу для чищення до водоймищ або ґрунту.

-  Роботи з очищення, в ході яких з'являються стічні води з вмістом мастила (наприклад, миття моторів, днища автомобіля), слід виконувати тільки в спеціальних місцях для миття з мастильним сепаратором.

Інструкції із застосування компонентів (REACH)

Актуальні відомості про компоненти наведені на веб-вузлі за адресою: www.kaercher.com/REACH

Безпека

Значення вказівок

Обережно!

Вказівка щодо небезпеки, яка безпосередньо загрожує та призводить до тяжких травм чи смерті.

Попередження

Вказівка щодо потенційно можливої небезпечної ситуації, що може призвести до тяжких травм чи смерті.

Увага!

Вказівка щодо потенційно небезпечної ситуації, яка може спричинити отримання легких травм.

Увага

Вказівка щодо можливої потенційно небезпечної ситуації, що може спричинити матеріальні збитки.

Символи на пристрої

Пристрій не можна підключати безпосередньо до трубопроводу з питною водою.



- 1 **Небезпека ушкодження!**
Пристрій дозволяється використовувати тільки у лежачому (горизонтальному) положенні.



- 2 Не скеровувати струмінь води на людей, тварин, увімкнене електричне обладнання чи на сам високонапірний мийний апарат.
- 3 Слід захищати прилад від морозу.

Електричні компоненти

Обережно!

- Ніколи не торкайтесь мережного штекеру та розетки вологими руками.
 - Перед початком роботи з апаратом перевірити мережевий кабель та штепсельну вилку на пошкодження. Ушкоджений кабель мережного живлення повинен бути негайно замінений уповноваженою службою сервісного обслуговування/ фахівцем-електриком. Не користуватись пристроєм з пошкодженим проводом для підключення до мережі.
 - Всі частини, що проводять струм у робочій зоні, повинні бути захищені від потрапляння крапель води.
 - Штепсельна вилка та з'єднувальний елемент подовжувача повинні бути герметичні та не перебувати у воді. З'єднальний елемент надалі не повинен стосуватися підлоги. Рекомендується використовувати кабельні барабани, які забезпечують розміщення розеток не менше, ніж в 60 мм від підлоги.
 - Слідкуйте за тим, щоб мережні кабелі або подовжувачі не можна було пошкодити наступивши на них, у результаті перегинання, розривання або подібного ушкодження. Захищайте мережений кабель від жару, масла та гострих поверхонь.
- #### **Попередження**
- Пристрій слід вмикати лише до змінного струму. Напруга повинна відповідати вказаним на фірмовій таблиці пристрою даним щодо напруги.

- Пристрій може бути під'єднаний лише до електричної мережі, що повинна бути встановлена електриком відповідно до стандарту Міжнародної електротехнічної комісії (МЕК) IEC 60364.
- Непридатні електричні подовжувачі можуть бути небезпечними. На відкритому повітрі використовувати тільки придатний для цього електричний подовжувач з відповідним маркуванням та достатнім діаметром кабелю: 1 - 10 м: 1,5 мм², 10 - 30 м: 2,5 мм²
- Подовжувач повинен завжди бути повністю розкрученим з кабельного барабану.
- З міркувань безпеки радимо підключати пристрій через автомат захисту від струму витікання (макс. 30 мА).

Безпечне обслуговування

⚠ **Обережно!**

- Перед кожним використанням перевіряти на наявність пошкоджень такі важливі компоненти, як шланг високого тиску, пістолет-розбризкувач та запобіжні пристрої. Пошкоджені компоненти слід негайно замінити. Не користуватись пристроєм з пошкодженими компонентами.
- Також не дозволяється скеровувати струмінь води, що перебуває під високим тиском, на інших людей чи на себе для чищення взуття чи одягу.
- Не мити предмети, що містять шкідливі для здоров'я речовини (наприклад, азбест).
- Струменем під тиском можуть буди пошкоджені або лопнути колеса автомобілів. Першою ознакою пошкодження є зміна кольору колеса. Пошкоджені колеса становлять небезпеку для здоров'я.

В ході очищення слід зберігати дистанцію щонайменше 30 см!

- Пакувальну плівку тримайте подалі від дітей, існує небезпека задушення!

⚠ **Попередження**

- Забороняється експлуатація пристрою дітьми або некваліфікованими особами.
- Цій пристрій не призначений для використання людьми з обмеженими фізичними, сенсорними або розумовими можливостями або з відсутністю досвіду й/або відсутністю відповідних знань, за винятком випадків, коли вони знаходяться під наглядом відповідальної за безпеку особи або отримують від неї вказівки по застосуванню пристрою, а також усвідомлюють можливі ризики.
- Не дозволяйте дітям грати з пристроєм.
- Стежити за тим, щоб діти не грали із пристроєм.
- Користувач повинен використовувати пристрій у відповідності до інструкції. Він повинен враховувати умови місцевості та звертати увагу на третіх осіб під час роботи з пристроєм.
- Шланги, арматури та з'єднання - мають важливе значення для безпеки роботи з пристроєм. Дозволяється використання шлангів, арматур та з'єднань, допущених для використання виробником.
- Не використовувати пристрій, коли в зоні досяжності знаходяться інші люди, особливо, якщо вони не мають захисного одягу.
- Цей пристрій був розроблений для використання у ньому миючих засобів, що постачаються або рекомендуються виробником. Використання інших миючих засобів або хімікатів може негативно вплинути на безпеку пристрою.

⚠ Увага!

- Під час тривалих перерв в роботі слід вимкнути пристрій за допомогою головного вимикача / вимикача пристрою або від'єднати його від електромережі.
- Для запобігання пошкодження при очищенні слід зберігати відстань щонайменше 30 см від лакованих поверхонь.
- Не можна залишати пристрій без нагляду під час роботи.
- Не дозволяється експлуатація пристрою при температурі нижче 0 °С.

Інші небезпеки

⚠ Обережно!

- Не розпиляти горючі рідини.
- Забороняється всмоктування пристроєм рідин, що містять розчинники, а також нерозбавлених кислот або розчинників! Такими речовинами є, наприклад, бензин, розчинник фарби та мазут. Туман легкозаймистий, вибухонебезпечний і отрутний. Не використовуйте ацетон, нерозбавлені кислоти та розчинні засоби, так як ці речовини впливають на матеріали, що використовуються на пристрої.
- Заборонено використовувати пристрій у вибухонебезпечних зонах.
- При використанні пристрою в небезпечному місці (наприклад, бензоколонка) необхідно притримуватись спеціальних порад по техніці безпеки.

Індивідуальне захисне спорядження

Одягайте захисну одягу та захисні окуляри для захисту від води та бруду, що відбризкуються.

Коефіцієнт стійкості

⚠ Увага!

Перед виконанням будь-яких дій з пристроєм або біля нього необхідно забезпечити стійкість, щоб запобігти нещасним випадкам та травмуванню в результаті перекидання пристрою.

- ➔ Стійкість приладу гарантована лише у тому випадку, коли його встановлено на рівній поверхні.

Захисні засоби

⚠ Увага!

Захисні пристрої слугують для захисту користувачів. Видозміна захисних пристроїв чи нехтування ними не допускається.

Вимикач пристрою

Головний вимикач запобігає самовільній роботі апарату.

Блокування ручного пістолету-розпилювача

Блокування блокує важіль ручного пістолету-розпилювача та захищає від самовільного запуску апарата.

Пропускний клапан з пневматичним вимикачем

Перепускний клапан запобігає перевищенню припустимого робочого тиску.

Якщо важіль ручного пістолета-розпилювача відпускається, манометричний вимикач відключає насос, подача струменя води під високим тиском припиняється. При натисканні на важіль насос знову включається.

Опис пристрою

У цьому посібнику з експлуатації наведено опис пристрою з максимальною комплектацією. Комплектація відрізняється залежно від моделі (див. упакування).

Зображення див. на розвороті!



- 1 Місце для зберігання аксесуарів
- 2 Ручка для транспортування, витягується
- 3 Швидкорозімне з'єднання для підключення високонапірного шланга
- 4 Головний вимикач „0/OFF“ / „I/ON“ (0/ВИМК. / I/УВИМК.)
- 5 Мережевий кабель зі штепсельною вилкою
- 6 Ручка
- 7 Транспортне колесо
- 8 Підведення води зі встановленим сітчастим фільтром
- 9 Частина з'єднання для підведення води
- 10 Всмоктувальний шланг для мийного засобу (з фільтром)
- 11 Ручний пістолет-розпилювач
- 12 Блокування ручного пістолету-розпилювача
- 13 Рукав високого тиску
- 14 Кнопка для від'єднання шлангу високого тиску від ручного пістолету-розпилювача
- 15 Струменева трубка з регулюванням тиску (Vario Power)
Для широкого спектру задач з чищення. Робочий тиск плавно регулюється між „Min“ та „Max“. В положенні „Mix“ можливо додавати мийні засоби.
Для регулювання робочого тиску слід відпустити важіль пістолета-розпилювача й повернути струминну трубку в бажане положення.
- 16 Стуменева трубка з фрезєю
Для стійких забруднень

* Додаткове приладдя

- 17 Щітка для миття
Призначено для роботи з мийним засобом.

** не входить до комплекту постачання

- 18 Шланг подачі води
Використовувати армований шланг подачі води зі стандартною з'єднувальною муфтою. Діаметр: щонайменше 13 мм (1/2 дюйма); мінімальна довжина 7,5 м.

Перед початком роботи

Встановіть запасні частини

Перед початком експлуатації апарату встановити додані незакріплені частини.

Зображення див. на розвороті!



Малюнок **A**

→ З'єднувальну муфту з комплекту під'єднайте до елемента апарата для подавання води.

Малюнок **B**

→ Вставити шланг високого тиску в ручний пістолет-розпилювач до клацання.

Вказівка: Дотримуватись правильного розміщення з'єднувального ніпелю.

→ Перевірити надійність кріплення, потягнувши за шланг високого тиску.

Подавання води

Потужність див. на Зводській таблиці/ в Технічних даних.

Увага

Водяні забруднення можуть спричинити пошкодження насосу високого тиску та приладдя. Для захисту радимо скористатись водяним фільтром KÄRCHER (спеціальне приладдя, номер для замовлення 4.730-059).

Подавання води з водогону

Дотримуйтесь порад підприємства водопостачання.

⚠ **Попередження**

Відповідно до діючих директив забороняється експлуатація пристрою без системного розділювача в системі постачання питної води. Слід використовувати відповідний системний розділювач фірми KÄRCHER або альтернативний системний розділювач, згідно EN 12729 типу BA. Вода, що пройшла через системний розділювач, вважається непридатною для пиття.

Увага

Системний розділювач завжди повинен знаходитися в системі водопостачання, не дозволяється підключати його безпосередньо до пристрою.

Подавання води з відкритих водоймищ

Даний високонапірний мийний апарат зі всмоктувальним шлангом KARCHER та зворотним клапаном (спеціальне приладдя, номер замовлення. 4.440-238) призначено для всмоктування води з відкритих резервуарів, приміром, з діжок для дощової води чи ставків (максимальну висоту всмоктування див. у розділі "Технічні дані").

- ➔ Заповнити всмоктувальний шланг водою.
- ➔ Пригвинтити всмоктувальний шланг до елемента подачі води на пристрої та помістити у джерело води (наприклад, у дощову бочку).

Введення в експлуатацію

Увага

Робота всухо протягом більше 2 хвилин приводить до виходу з ладу насоса високого тиску. Якщо пристрій протягом 2 хвилин не набирає тиск, то його слід вимкнути та діяти відповідно вказівкам, які приводяться в главі "Допомога у випадку неполадок".

Малюнок **Г**

- ➔ Вставити високонапірний шланг у швидкороз'ємне з'єднання до кляцання.
- ➔ Вставити шланг для подачі води в муфту відповідного з'єднання.
Вказівка: Шланг подачі води не входить до комплекту постачання.
- ➔ Під'єднати водяний шланг до водоводу.
- ➔ Цілков відкрийте водогінний кран.
- ➔ Вставте мережевий штекер у розетку.
- ➔ Увімкніть апарат „I/ON“ (I/УВІМК.).

Малюнок **Д**

- ➔ Розблокувати важіль ручного пістолету-розпилювача.
- ➔ Потягнути за важіль, апарат увімкнеться.
Залишити пристрій увімкненим (не більш, ніж на 2 хвилини), поки з ручного розпилювача не почне виходити вода без бульбашок повітря.
- ➔ Звільніть важіль з ручним розпилювачем
Вказівка: Якщо важіль знову звільниться, апарат знову вимкнеться. Високий тиск залишається в системі.

Малюнок **Е**

- ➔ Заблокувати важіль ручного пістолету-розпилювача.

Експлуатація

⚠ **Обережно!**

Струмінь води, що виходить з форсунки під високим напором, спричиняє віддачу ручного пістолету-розпилювача. З цієї причини слід зайняти стійке положення, міцно тримати ручний пістолет-розпилювач зі струминною трубкою.

⚠ Обережно!

Струмінь води, що знаходиться під високим тиском, може становити небезпеку при неправильному використанні. Забороняється скеровувати струмінь води на людей, тварин, увімкнене електричне обладнання чи на сам високонапірний миючий апарат.

Увага

Небезпека ушкодження! Пристрій дозволяється використовувати тільки у лежачому (горизонтальному) положенні.

Увага

Не чистити автомобільні шини, лакофарбове покриття або чутливі поверхні (наприклад, з деревини) із застосуванням фрези для видалення бруду. Існує загроза пошкодження.

Увага

Ризик пошкодження лакофарбового покриття
Перед роботою з миючою щіткою слід переконатися в тому, що вона очищена від бруду або інших сторонніх часток.

Малюнок 1

- Надіньте на ручний пістолет-розпилювач струминну трубку та зафіксуйте її, повернувши на 90°.
- Розблокувати важіль ручного пістолету-розпилювача.
- Потягнути за важіль, апарат увімкнеться.

Вказівка: Якщо важіль знову звільниться, апарат знову вимкнеться. Високий тиск залишається в системі.

Робота з мийним засобом

⚠ Обережно!

Використання невідповідних засобів для чищення або хімікатів може негативно вплинути на безпеку пристрою.

Для виконаного завдання по чищенню використовуйте виключно засоби для чищення та засоби по догляду фірми KARCHER, оскільки вони розроблені

спеціально для застосування у ваших пристроях. Застосування інших засобів для чищення та засобів по догляду може призвести до прискореного зносу та втрати права на гарантійне обслуговування. Докладну інформацію можна одержати в спеціалізованому місці торгівлі або безпосередньо в представництві KARCHER.

⚠ Обережно!

Неправильне застосування засобів для чищення може стати причиною серйозних травм або отруєнь. При застосуванні засобів для чищення слід дотримуватися вимог сертифікату безпеки виробника, особливо вказівок відносно застосування засобів індивідуального захисту.

Малюнок 2

- Всмоктувальний шланг для мийного засобу витягти з корпусу на потрібну довжину.
- Опустити всмоктувальний шланг для мийного засобу в резервуар з розчином мийного засобу.
- Використовувати струменеву трубку з регулюванням тиску (Vario Power)
- Повернути струминну трубку в положення „Mix“.

Вказівка: Таким чином, при експлуатації розчин мийного засобу змішується зі струменем води.

Рекомендовані методи очищення

- Розпилити невелику кількість засобу для чищення на суху поверхню та залишити діяти (не висихати).
- Змийте розчинений бруд струменем високого тиску.

Припинити експлуатацію

- Звільніть важіль з ручним розпилювачем
- Заблокувати важіль ручного пістолету-розпилювача.
- Під час тривалих перерв у роботи (понад 5 хвилин) апарат слід вимикати „0/OFF“ (0/ВИМК.).

Закінчення роботи

⚠ Увага!

Шланг високого тиску від'єднувати від ручного розпилювача або пристрою тільки тоді, коли в системі відсутній тиск.

Увага

При знятті живильного або високонапірного шланга під час роботи може виникнути витік гарячої води в місцях з'єднання.

- ➔ Після роботи з мийним засобом: С метою полоскання дати попрацювати приладу протягом близько 1 хвилини.
- ➔ Звільніть важіль з ручним розпилювачем
- ➔ Вимкнути апарат "0/OFF" (0/ВИМК.).
- ➔ Закрити водопровідний кран.
- ➔ Натиснути на ручку розпилювача, щоб зменшити тиск у системі.
- ➔ Заблокувати важіль ручного пістолету-розпилювача.
- ➔ Витягнути мережний штекер зі штепсельної розетки.
- ➔ Відокремити апарат від водопостачання.

Транспортування

⚠ Увага!

Для запобігання нещасним випадкам та травмуванню при транспортуванні пристрою слід прийняти до уваги вагу пристрою (див. розділ "Технічні дані").

Транспортування вручну

Малюнок 1

- ➔ Високо підняти пристрій за ручку та перенести.

Малюнок 2

- ➔ Витягнути до клацання рукоятку для транспортування.
- ➔ Прилад тягти за ручку для транспортування.

Транспортування транспортними засобами

- ➔ Зафіксувати прилад від зсування та перекидання.

Зберігання

⚠ Увага!

Для запобігання нещасним випадкам та травмуванню при виборі місця зберігання пристрою слід прийняти до уваги вагу пристрою (див. розділ "Технічні дані").

Зберігати пристрій

Перед тривалим зберіганням, наприклад взимку, слід додатково звернути увагу на вказівки в розділі "Догляд".

- ➔ Встановити пристрій на рівній поверхні.
- ➔ Натиснути розмикальну кнопку на ручному пістолеті-розпилювачі та відділити високонапірний шланг від ручного пістолета-розпилювача.
- ➔ Нажати на корпус швидкокороз'ємного з'єднання для високонапірного шланга в напрямку, зазначеному стрілкою, та вийняти високонапірний шланг.

Малюнок 3

- ➔ Скласти мережевий кабель, шланг високого тиску та приладдя на апараті.

Захист від морозів

Увага

Не повністю випорожнені пристрої та обладнання можуть бути пошкоджені руйнуванню при дії морозу. Повністю випорожнити пристрій та обладнання, а також забезпечити захист від морозу

Щоб уникнути пошкоджень:

- ➔ З апарату слід цілком видалити воду. Вмикати апарат без приєднаного шланга високого тиску і без приєднаного водопостачання (максимум на 1 хвилину) та почекати доти, доки припиниться витік води зі шлангу високого тиску. Вимкніть апарат.
- ➔ Зберігати пристрій з усіма аксесуарами у теплому приміщенні.

Догляд та технічне обслуговування

⚠ Обережно!

Небезпека поразки струмом. Перед проведенням будь-яких робіт по догляду та технічному обслуговуванню вимкнути пристрій і вийняти мережеву вилку з розетки.

Догляд

Перед довгим періодом зберігання, наприклад узимку:

- ➔ Зніміть фільтр зі всмоктувального шлангу для мийного засобу та промийте його проточною водою.
- ➔ Витягніть з допомогою плоскогубців мережевий фільтр з елементу для водопостачання та промийте його у проточній воді.

Технічне обслуговування

Апарат не потребує профілактичного обслуговування.

Допомога у випадку неполадок

Незначні uszkodження ви можете виправити самостійно за допомогою наступного огляду.

У сумнівних випадках, будь ласка, звертайтеся до компетентної служби технічної підтримки.

⚠ Обережно!

Небезпека поразки струмом. Перед проведенням будь-яких робіт по догляду та технічному обслуговуванню вимкнути пристрій і вийняти мережеву вилку з розетки.

Ремонтні роботи та роботи з електричними вузлами може виконувати тільки уповноважена служба сервісного обслуговування.

Пристрій не працює

- ➔ Витягнути важіль ручного пістолета-розпилювача, пристрій вимкнеться.
- ➔ Перевірте відповідність напруги, вказаної у заводській табличці, напрузі джерела електроенергії.
- ➔ Перевірити мережевий кабель на пошкодження.

Апарат не вмикається, двигун гудить

Падіння напруги через слабку електромережу або при використанні подовжувача.

- ➔ При вимкненні насамперед витягти важіль ручного пістолету-розпилювача, потім установить вимикач апарату в положення „I/ON“ (I/УВІМК.).

Пристрій не працює під тиском

- ➔ Перевірити налаштування струминної трубки.
- ➔ Перевірити достатність об'єму подачі води.
- ➔ Витягніть з допомогою плоскогубців мережевий фільтр з елементу для водопостачання та промийте його у проточній воді.
- ➔ Видалення повітря із пристрою: Ввимкнути пристрій без підключеного високонапірного шланга та почекати (не більше 2 хвилин), поки з високонапірного шланга не почне виходити вода без бульбашок повітря. Вимкнути пристрій та заново приєднати шланг високого тиску.

Великі перепади тиску

- ➔ Очистити форсунку високого тиску: Голкою прибрати бруд з отвору форсунки та промити її спереду водою.
- ➔ Перевірте кількість подаваної води.

Апарат негерметичний

- ➔ Незначну негерметичність апарату зумовлено технічними особливостями. При сильній негерметичності зверніться до авторизованої служби сервісного обслуговування.

Очисний засіб не всмоктується

- ➔ Використовувати струменеву трубку з регулюванням тиску (Vario Power) Повернути струминну трубку в положення „Mix“.
- ➔ Почистити фільтр у всмоктувальному шлангу мийного засобу.
- ➔ Перевірити всмоктувальний шланг для мийного засобу на перегини.

Приладдя й запасні деталі

Спеціальне допоміжне обладнання

Додаткове обладнання розширює можливості використання Вашого пристрою. Додаткову інформацію Ви можете отримати у Вашого торгового агента фірми KARCHER.

Запасні частини

Використовуйте тільки оригінальні запасні частини фірми KARCHER. Опис запасних частин наприкінці даної інструкції з експлуатації.

Гарантія

У кожній країні діють умови гарантії, наданої відповідною фірмою-продавцем. Неполадки в роботі пристрою ми усуваємо безплатно протягом терміну дії гарантії, якщо вони викликані браком матеріалу чи помилками виготовлення. У випадку чинності гарантії звертяться до продавця чи в найближчий авторизований сервісний центр з документальним підтвердженням покупки. адреси ви зможете знайти на веб-сторінці:

www.kaercher.com/dealersearch

Технічні характеристики

	K 3.200	K 4.200	K 5.200	
Електричні з'єднання				
Напруга	230 1~50			V Hz
Загальна потужність	1,7	1,9	2,1	kW
Ступінь захисту	IP X5			
Клас захисту	I			
Запобіжник (інерційний)	10			A
Подача води				
Тиск, що подається (макс.)	0,8			МПа
Температура струменя (макс.)	40			°C
Об'єм, що подається (мін).	10			л/хв.
Макс. висота всасування	0,5			м
Робочі характеристики				
Робочий тиск	11	12	12,5	МПа
Макс. допустимий тиск	12	13	14	МПа
Продуктивність насоса, вода	6,3	6,7	7,5	л/хв.
Максимальний об'єм подачі	7,0	7,3	7,7	л/хв.
Об'єм подачі, засоби для чищення	0,3	0,3	0,3	л/хв.
Реактивна сила ручного розпилювача	13	15	17	H
Розміри та вага				
Довжина	516			мм
Ширина	295			мм
Висота	282			мм
Вага, у готовності до роботи та з аксесуарами	12,2	12,7	13,1	кг
Значення встановлено згідно стандарту EN 60335-2-79				
Значення вібрації рука-плече	< 2,5			м/с ²
Небезпека K	0,3			м/с ²
Рівень шуму L _{рА}	75	75	77	дБ(А)
Небезпека K _{рА}	3	3	3	дБ(А)
Рівень потужності шуму L _{рWA} + небезпека K _{рWA}	91	91	92	дБ(А)

Зберігається право на внесення технічних змін.

Заява при відповідність Європейського співтовариства

Alfred Kaercher GmbH & Co. KG
Alfred-Kaercher-Str. 28 - 40
71364 Winnenden (Germany)
Тел.: +49 7195 14-0
Факс: +49 7195 14-2212
Winnenden, 2014/02/01

Цим ми повідомляємо, що нижче зазначена машина на основі своєї конструкції та конструктивного виконання, а також у випущеної у продаж моделі, відповідає спеціальним основним вимогам щодо безпеки та захисту здоров'я представлених нижче директив ЄС. У випадку неузгодженої з нами зміни машини ця заява втрачає свою силу.

Продукт: Очищувач високого тиску

Тип: 1.630-xxx, 1.637-xxx

Відповідна директива ЄС

2000/14/ЄС

2004/108/ЄС

2006/42/EG (+2009/127/EG)

2011/65/ЄС

Прикладні гармонізуючі норми

EN 50581

EN 55014-1: 2006+A1: 2009+A2: 2011

EN 55014-2: 1997+A1: 2001+A2: 2008

EN 60335-1

EN 60335-2-79

EN 61000-3-2: 2006+A1: 2009+A2: 2009

EN 61000-3-3: 2008

EN 62233: 2008

Застосований метод оцінки

відповідності

2000/14/ЄС: Доповнення V

Рівень потужності dB(A)

К 3.200 К 4.200 К 5.200

Вимірний: 87 87 88

Гарантований: 91 91 92

Ті, хто підписалися діють за запитом та дорученням керівництва.

H. Jenner
CEO

S. Reiser
Head of Approbation

уповноважений по документації:

S. Reiser

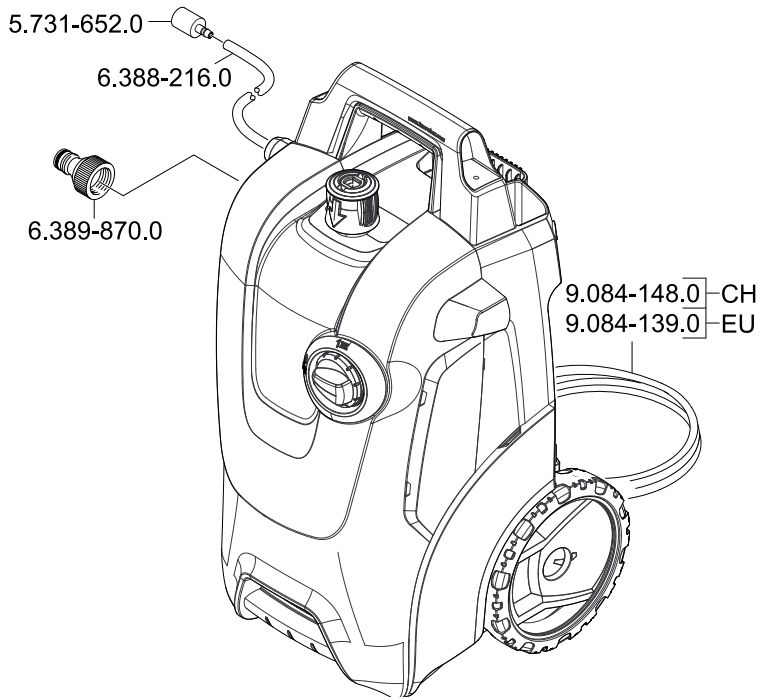
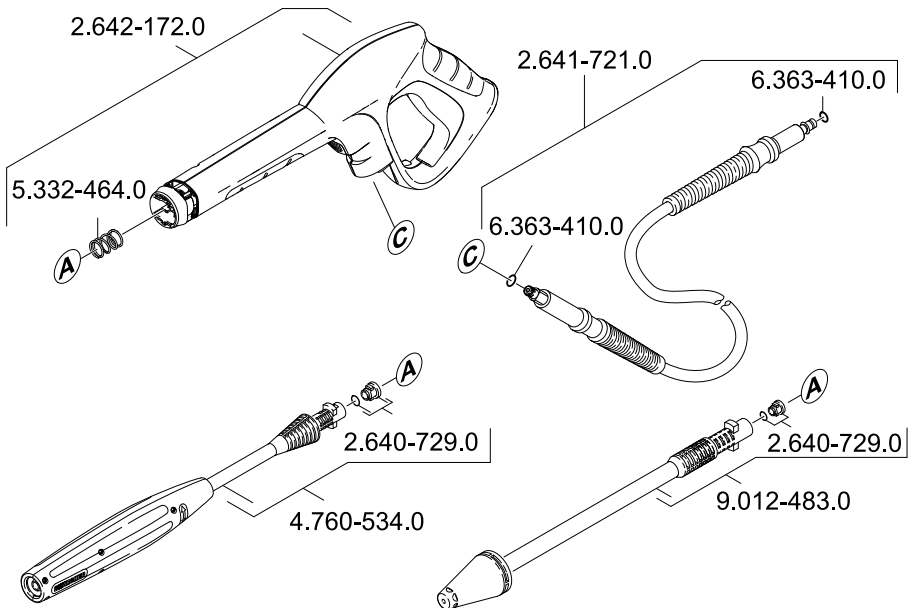



<http://www.kaercher.com/dealersearch>

