

NT 14/1 Eco Adv
NT 14/1 Eco Te Adv

 **KÄRCHER**[®]

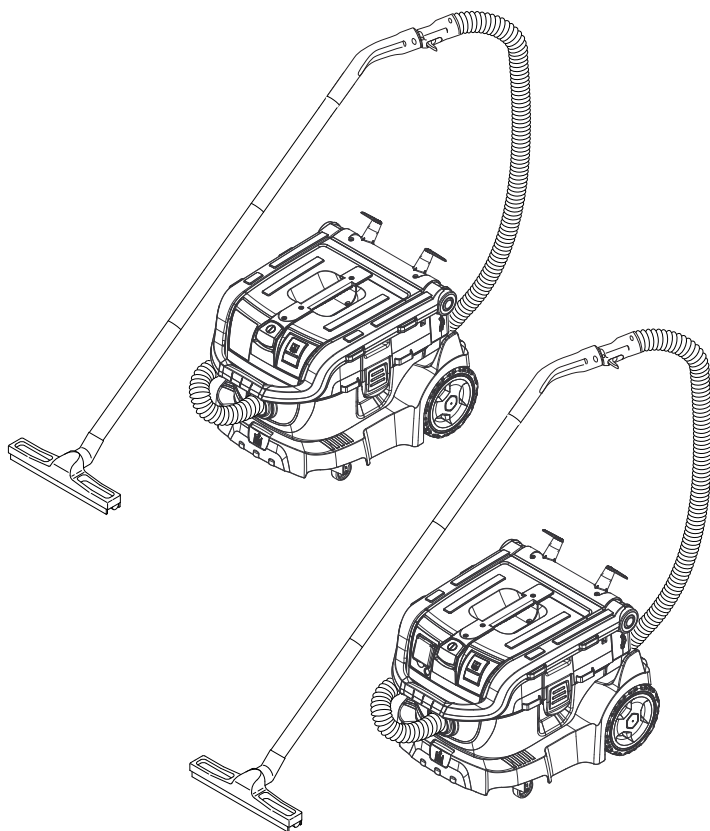

Deutsch	6
English	13
Français	20
Italiano	27
Nederlands	34
Español	41
Português	48
Dansk	55
Norsk	62
Svenska	68
Suomi	75
Ελληνικά	82
Türkçe	90
Русский	97
Magyar	105
Čeština	112
Slovenščina	119
Polski	126
Românește	133
Slovenčina	140
Hrvatski	147
Σρpski	154
Български	161
Eesti	168
Latviešu	175
Lietuviškai	182
Українська	189

Register and win!
www.kaercher.com



59630630 04/12

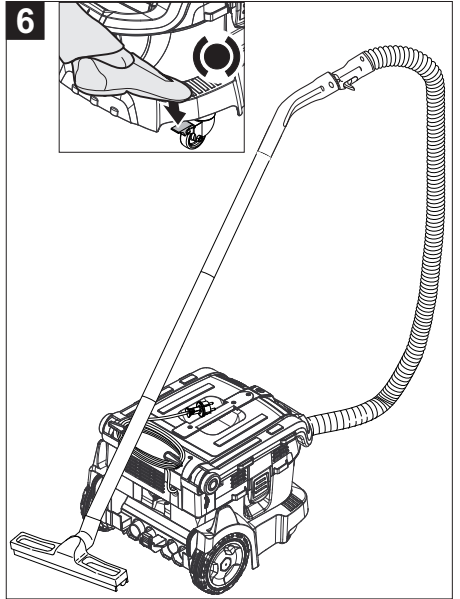
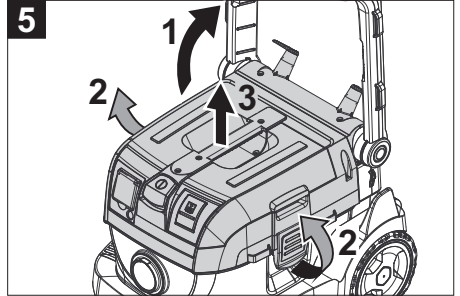
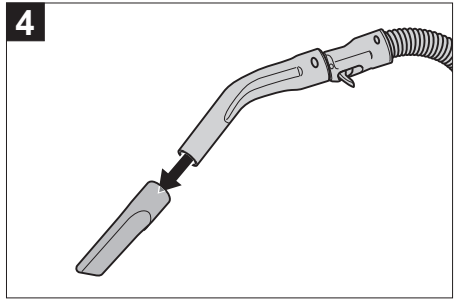
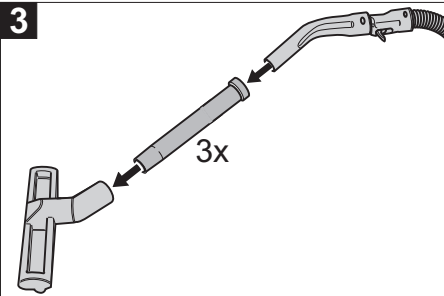
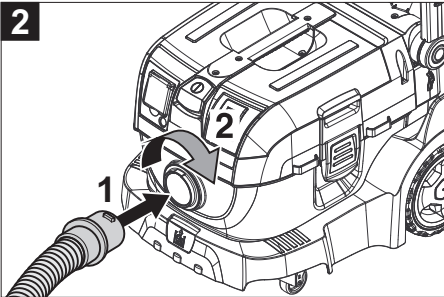
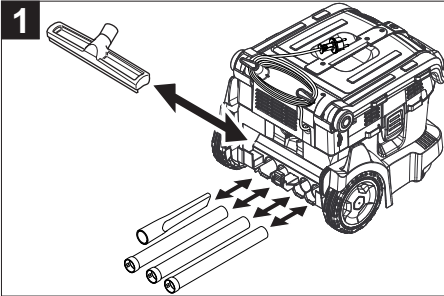
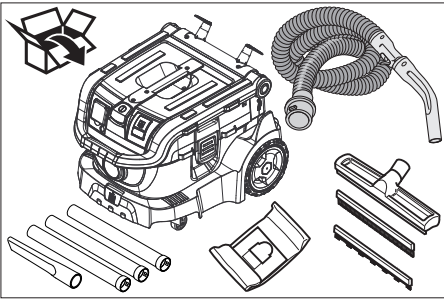

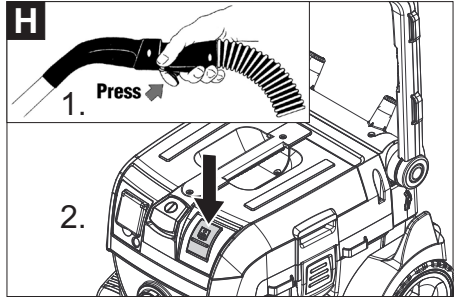
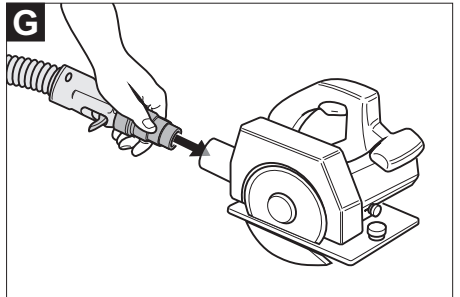
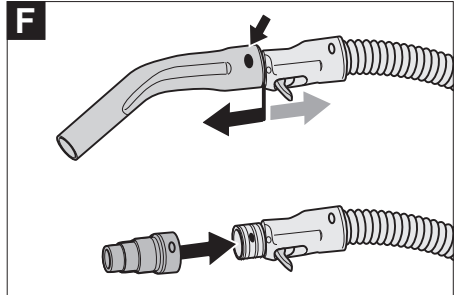
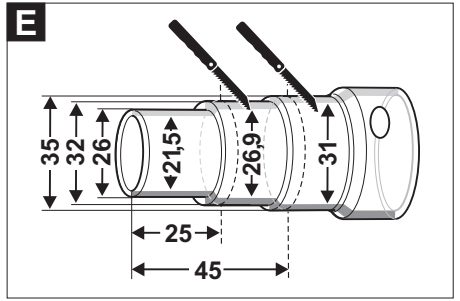
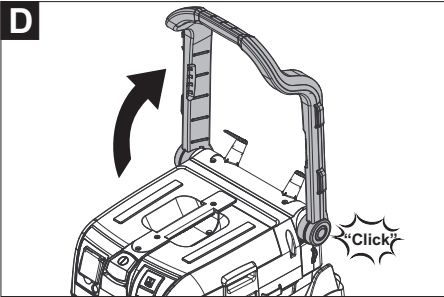
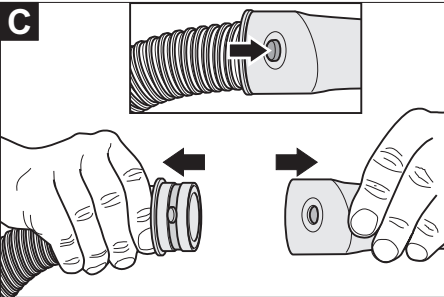
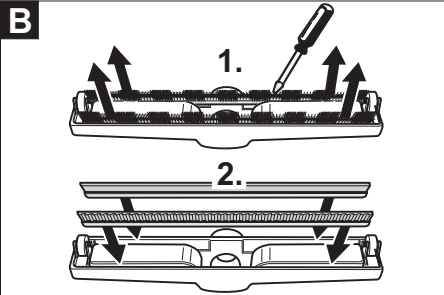
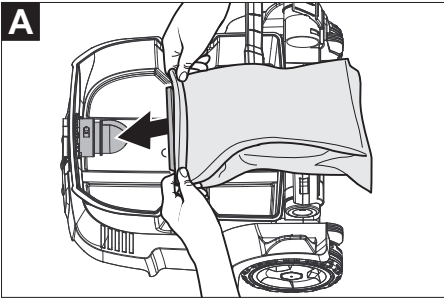

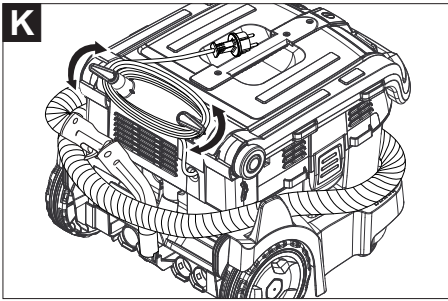
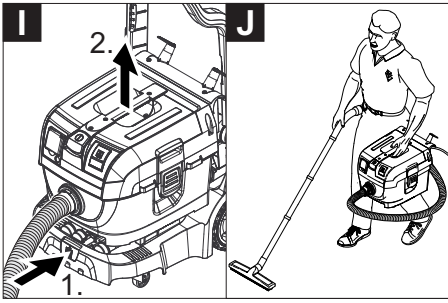



Lesen Sie vor der ersten Benutzung Ihres Gerätes diese Originalbetriebsanleitung, handeln Sie danach und bewahren Sie diese für späteren Gebrauch oder für Nachbesitzer auf.

- Vor erster Inbetriebnahme Sicherheitshinweise Nr. 5.956-249 unbedingt lesen!
- Bei Nichtbeachtung der Betriebsanleitung und der Sicherheitshinweise können Schäden am Gerät und Gefahren für den Bediener und andere Personen entstehen.
- Bei Transportschaden sofort Händler informieren.

Inhaltsverzeichnis

Umweltschutz	DE . . . 1
Symbole in der Betriebsanleitung	DE . . . 1
Bestimmungsgemäße Verwendung	DE . . . 2
Geräteelemente	DE . . . 2
Inbetriebnahme	DE . . . 2
Bedienung	DE . . . 3
Transport	DE . . . 4
Lagerung	DE . . . 4
Pflege und Wartung	DE . . . 4
Hilfe bei Störungen	DE . . . 4
Garantie	DE . . . 5
Zubehör und Ersatzteile	DE . . . 5
EG-Konformitätserklärung	DE . . . 6
Technische Daten	DE . . . 7

Umweltschutz

	Die Verpackungsmaterialien sind recyclebar. Bitte werfen Sie die Verpackungen nicht in den Hausmüll, sondern führen Sie diese einer Wiederverwertung zu.
	Altgeräte enthalten wertvolle recyclingfähige Materialien, die einer Verwertung zugeführt werden sollten. Batterien, Öl und ähnliche Stoffe dürfen nicht in die Umwelt gelangen. Bitte entsorgen Sie Altgeräte deshalb über geeignete Sammelsysteme.

Hinweise zu Inhaltsstoffen (REACH)

Aktuelle Informationen zu Inhaltsstoffen finden Sie unter:

www.kaercher.de/REACH

Symbole in der Betriebsanleitung

Gefahr

Für eine unmittelbar drohende Gefahr, die zu schweren Körperverletzungen oder zum Tod führt.

Warnung

Für eine möglicherweise gefährliche Situation, die zu schweren Körperverletzungen oder zum Tod führen könnte.

Vorsicht

Für eine möglicherweise gefährliche Situation, die zu leichten Verletzungen oder zu Sachschäden führen kann.

Bestimmungsgemäße Verwendung

⚠ **Warnung**

Das Gerät ist nicht für die Absaugung gesundheitsschädlicher Stäube geeignet.

- Dieser Sauger ist zur Nass- und Trockenreinigung von Boden- und Wandflächen bestimmt.
- Dieses Gerät ist für den gewerblichen Gebrauch geeignet, z.B. für Handwerker auf Baustellen, für Schreiner und im Innenausbau.

Geräteelemente

- 1 Filterabdeckung
- 2 Filterabreinigung
- 3 Flachfilter
- 4 Handgriff
- 5 Saugschlauch
- 6 Kabelhaken, drehbar
- 7 Schubbügel
- 8 Verriegelung des Saugkopfs
- 9 Rad
- 10 Fahrgestell
- 11 Schmutzbehälter
- 12 Lenkrolle
- 13 Taster der Filterabreinigung
- 14 Saugstutzen
- 15 Verriegelung des Fahrgestells
- 16 Bodendüse
- 17 Kontrolllampe
- 18 Steckdose
- 19 Hauptschalter
- 20 Saugrohr
- 21 Tragegriff
- 22 Saugkopf
- 23 Elektroden
- 24 Verriegelung des Filterrahmens
- 25 Filterrahmen
- 26 Krümmer
- 27 Abluftfilter
- 28 Ablage für Saugrohr
- 29 Aufnahme für Krümmer
- 30 Ablage für Fugendüse
- 31 Abluftaustritt
- 32 Netzkabel
- 33 Typenschild

Inbetriebnahme

Anti-Statik-System

Nur Eco Te Adv:

Durch den geerdeten Anschlussstutzen werden statische Aufladungen abgeleitet. Dadurch werden mit dem im Lieferumfang enthaltenen, elektrisch leitenden Zubehör, Funkenbildung und Stromstöße verhindert.

Trockensaugen

Vorsicht

Beim Saugen darf niemals der Flachfilter entfernt werden.

- Beim Aufsaugen von Feinstaub kann zusätzlich eine Papier- oder Vliesfiltertüte verwendet werden.

Einbau Papierfiltertüte

Abbildung **A**

- ➔ Saugkopf entriegeln und abnehmen.
- ➔ Papier- oder Vliesfiltertüte aufstecken.
- ➔ Saugkopf aufsetzen und verriegeln.

Nasssaugen

Einbau Gummilippen

Abbildung **B**

- ➔ Bürstenstreifen ausbauen.
- ➔ Gummilippen einbauen.

Hinweis: Die strukturierte Seite der Gummilippen muss nach außen zeigen.

Papierfiltertüte entfernen

- Beim Aufsaugen von Nassschmutz muss immer die Papier- oder Vliesfiltertüte entfernt werden.

Allgemein

Vorsicht

Beim Saugen darf niemals der Flachfilter entfernt werden.

- Beim Aufsaugen von Nassschmutz mit der Polsterdüse (Option) oder Fugendüse, beziehungsweise wenn überwiegend Wasser aus einem Behälter aufgesaugt wird, empfiehlt es sich, den Taster der Funktion „Halbautomatische Filterabreinigung“ nicht zu betätigen.

- Bei Erreichen des max. Flüssigkeitsstands schaltet das Gerät automatisch ab.
- **Bei nicht leitenden Flüssigkeiten (zum Beispiel Bohremulsionen, Öle und Fette) wird das Gerät bei vollem Behälter nicht abgeschaltet. Der Füllstand muss ständig überprüft und der Behälter rechtzeitig entleert werden.**
- Nach Beendigung des Nasssaugens: Flachfaltenfilter mit der Filterabreinigung abreinigen. Elektroden mit einer Bürste reinigen. Behälter mit einem feuchten Tuch reinigen und trocknen.

Clipverbindung

Abbildung 

Der Saugschlauch ist mit einem Clip-System ausgestattet. Alle C-35/C-DN-35 Zubehöerteile können angeschlossen werden.

Bedienung

Schubbügel ein-/ausklappen

Abbildung 

- Schubbügel nach oben klappen. Schubbügel rastet ein.
- Verriegelungen seitlich am Schubbügel drücken. Schubbügel nach unten klappen.

Gerät einschalten

- Netzstecker einstecken.
- Gerät am Hauptschalter einschalten.

Arbeiten mit Elektrowerkzeugen

Nur Eco Te Adv:

 **Gefahr**

Verletzungs- und Beschädigungsgefahr! Die Steckdose ist nur zum direkten Anschluss von Elektrowerkzeugen an den Sauger bestimmt. Jeder andere Gebrauch der Steckdose ist nicht zulässig.

- Netzstecker des Elektrowerkzeugs am Sauger einstecken.
- Gerät am Hauptschalter einschalten. Kontrolllampe leuchtet, Sauger befindet sich im Standby-Modus.

Hinweis: Der Sauger wird automatisch mit dem Elektrowerkzeug ein- und ausgeschaltet.

Hinweis: Der Sauger hat eine Anlaufverzögerung bis zu 0,5 Sekunden und eine Nachlaufzeit von bis zu 15 Sekunden.

Hinweis: Leistungsanschlusswert der Elektrowerkzeuge, siehe Technische Daten.

Abbildung 

- Anschlussmuffe an den Anschluss des Elektrowerkzeugs anpassen.

Abbildung 

- Krümmer am Handgriff entfernen.
- Anschlussmuffe an Handgriff montieren.

Abbildung 

- Anschlussmuffe an Elektrowerkzeug anschließen.

Halbautomatische Filterabreinigung

Hinweis: Eine Betätigung der Filterabreinigung alle 5-10 Minuten, erhöht die Standzeit des Flachfaltenfilters.

Abbildung 

- Taster am Handgriff gedrückt halten und Taster der halbautomatischen Filterabreinigung 5x betätigen. Der Flachfaltenfilter wird dann durch einen Luftstoß gereinigt (pulsierendes Geräusch).

Reinigung schwer zugänglicher Stellen

Abbildung 

- Verriegelung des Fahrgestells drücken und Saugereinheit entnehmen.

Abbildung 

- Reinigung von schwer zugänglichen Stellen oder Treppenstufen durchführen.

Gerät ausschalten

- Taster am Handgriff gedrückt halten und Taster der halbautomatischen Filterabreinigung 5x betätigen.
- Gerät am Hauptschalter ausschalten.
- Netzstecker ziehen.

Nach jedem Betrieb

- Behälter entleeren.
- Gerät innen und außen durch Absaugen und Abwischen mit einem feuchten Tuch reinigen.

Gerät aufbewahren

Abbildung 

- Saugschlauch, Krümmer und Netzkabel entsprechend Abbildung aufbewahren.
- Gerät in einem trockenen Raum abstellen und vor unbefugter Benutzung sichern.

Transport

Vorsicht

*Verletzungs- und Beschädigungsgefahr!
Gewicht des Gerätes beim Transport beachten.*

- Gerät zum Tragen am Tragegriff und am Saugrohr fassen, nicht am Schubbügel.
- Zum Transport über längere Strecken Gerät am Schubbügel hinter sich herziehen.
- Beim Transport in Fahrzeugen Gerät nach den jeweils gültigen Richtlinien gegen Rutschen und Kippen sichern.

Lagerung

Vorsicht

Verletzungs- und Beschädigungsgefahr! Gewicht des Gerätes bei Lagerung beachten.
Dieses Gerät darf nur in Innenräumen gelagert werden.

Pflege und Wartung

Gefahr

Vor allen Arbeiten am Gerät, Gerät ausschalten und Netzstecker ziehen.

Flachfaltenfilter wechseln

- Filterabdeckung öffnen.
- Flachfaltenfilter wechseln.
- Filterabdeckung schließen, muss hörbar einrasten.

Abluftfilter wechseln

- Saugkopf entriegeln und abnehmen.
- Saugkopf um 180° drehen und ablegen.
- Filterrahmen entriegeln und herausnehmen.
- Abluftfilter aus Filterrahmen herausnehmen.
- Neuen Abluftfilter in Filterrahmen gemäß Geräteübersicht einsetzen.
- Filterrahmen so einsetzen, dass X nach außen zeigt.
- Filterrahmen einrasten.
- Saugkopf aufsetzen und verriegeln.

Elektroden reinigen

- Saugkopf entriegeln und abnehmen.
- Elektroden mit einer Bürste reinigen.
- Saugkopf aufsetzen und verriegeln.

Hilfe bei Störungen

Gefahr

Vor allen Arbeiten am Gerät, Gerät ausschalten und Netzstecker ziehen.

Saugturbine läuft nicht

- Steckdose und Sicherung der Stromversorgung überprüfen.
- Netzkabel, Netzstecker, Elektroden und gegebenenfalls Steckdose des Gerätes überprüfen.
- Gerät einschalten.

Saugturbine schaltet ab

- Behälter entleeren.

Saugturbine läuft nach Behälterentleerung nicht wieder an

- Gerät ausschalten und 5 Sekunden warten, nach 5 Sekunden wieder einschalten.
- Elektroden sowie den Zwischenraum der Elektroden mit einer Bürste reinigen.

Saugkraft lässt nach

- Verstopfungen aus Saugdüse, Saugrohr, Krümmer, Handgriff, Saugschlauch oder Flachfaltenfilter entfernen.
- Papier- oder Vliesfiltertüte wechseln.
- Taster am Handgriff gedrückt halten und Taster der halbautomatischen Filterabreinigung 5x betätigen.
- Filterabdeckung richtig einrasten.
- Flachfaltenfilter wechseln.
- Gegebenenfalls Abluffilter unter fließendem Wasser reinigen und trocknen.

Staubaustritt beim Saugen

- Korrekte Einbaulage des Flachfaltenfilters überprüfen.
- Filterabdeckung richtig einrasten.
- Flachfaltenfilter wechseln.
- Gegebenenfalls Abluffilter unter fließendem Wasser reinigen und trocknen.

Abschaltautomatik (Nasssaugen) spricht nicht an

- Elektroden sowie den Zwischenraum der Elektroden mit einer Bürste reinigen.
- Füllstand bei elektrisch nicht leitender Flüssigkeit ständig kontrollieren.
- Flachfaltenfilter trocknen.
- Abluffilter trocknen.

Halbautomatische Filterabreinigung arbeitet nicht

- Saugschlauch nicht angeschlossen.

Halbautomatische Filterabreinigung schaltet nicht ab

- Kundendienst benachrichtigen.

Halbautomatische Filterabreinigung lässt sich nicht einschalten

- Kundendienst benachrichtigen.

Garantie

In jedem Land gelten die von unserer zuständigen Vertriebsgesellschaft herausgegebenen Garantiebedingungen. Etwaige Störungen an Ihrem Gerät beseitigen wir innerhalb der Garantiefrist kostenlos, sofern ein Material- oder Herstellungsfehler die Ursache sein sollte. Im Garantiefall wenden Sie sich bitte mit Kaufbeleg an Ihren Händler oder die nächste autorisierte Kundendienststelle.

Zubehör und Ersatzteile

- Es dürfen nur Zubehör und Ersatzteile verwendet werden, die vom Hersteller freigegeben sind. Original-Zubehör und Original-Ersatzteile bieten die Gewähr dafür, dass das Gerät sicher und störungsfrei betrieben werden kann.
- Eine Auswahl der am häufigsten benötigten Ersatzteile finden Sie am Ende der Betriebsanleitung.
- Weitere Informationen über Ersatzteile erhalten Sie unter www.kaercher.com im Bereich Service.

EG-Konformitätserklärung

Hiermit erklären wir, dass die nachfolgend bezeichnete Maschine aufgrund ihrer Konzipierung und Bauart sowie in der von uns in Verkehr gebrachten Ausführung den einschlägigen grundlegenden Sicherheits- und Gesundheitsanforderungen der EG-Richtlinien entspricht. Bei einer nicht mit uns abgestimmten Änderung der Maschine verliert diese Erklärung ihre Gültigkeit.

Produkt: Nass- und Trockensauger

Typ: 1.510-xxx

Einschlägige EG-Richtlinien

2006/42/EG (+2009/127/EG)

2004/108/EG

Angewandte harmonisierte Normen

EN 55014-1: 2006 + A1: 2009

EN 55014-2: 1997 + A2: 2008

EN 60335-1

EN 60335-2-69

EN 61000-3-2: 2006 + A2: 2009

EN 61000-3-3: 2008

EN 62233: 2008

Angewandte nationale Normen

-

5.957-945

Die Unterzeichnenden handeln im Auftrag und mit Vollmacht der Geschäftsführung.



H. Jenner

CEO



S. Reiser

Head of Approbation

Dokumentationsbevollmächtigter:

S. Reiser

Alfred Kärcher GmbH & Co. KG

Alfred-Kärcher-Str. 28 - 40

71364 Winnenden (Germany)

Tel.: +49 7195 14-0

Fax: +49 7195 14-2212

Winnenden, 2010/09/01

Technische Daten

		Eco Adv	Eco Te Adv
Netzspannung	V	220-240	220-240
Frequenz	Hz	50/60	50/60
Max. Leistung	W	1380	1380
Nennleistung	W	1200	1200
Behälterinhalt	l	14	14
Füllmenge Flüssigkeit	l	4	4
Luftmenge (max.)	l/s	61	61
Unterdruck (max.)	kPa (mbar)	23,0 (230)	23,0 (230)
Leistungsanschlusswert der Elektrowerkzeuge	W	--	EU: 100-2200
	W	--	GB: 100-1800
	W	--	CH: 100-1100
Schutzart	--	IP X4	IP X4
Schutzklasse	--	II	I
Saugschlauchanschluss (C-DN/C-ID)	mm	35	35
Länge x Breite x Höhe	mm	545 x 465 x 410	545 x 465 x 410
Typisches Betriebsgewicht	kg	14,2	15,1
Umgebungstemperatur (max.)	°C	+40	+40
Ermittelte Werte gemäß EN 60335-2-69			
Schalldruckpegel L_{pA}	dB(A)	70	70
Unsicherheit K_{pA}	dB(A)	1	1
Hand-Arm Vibrationswert	m/s ²	<2,5	<2,5
Unsicherheit K	m/s ²	0,2	0,2

Netzkabel	H05VV-F 2x1,0 mm ²	
Eco Adv	Teile-Nr.	Kabellänge
EU	6.649-676.0	7,5 m
GB	6.649-736.0	7,5 m
CH	6.649-735.0	7,5 m

Netzkabel	H07RN-F 3x1,5 mm ²	
Eco Te Adv	Teile-Nr.	Kabellänge
EU	6.649-677.0	7,5 m
GB	6.649-778.0	7,5 m
CH	6.649-777.0	7,5 m



Please read and comply with these original instructions prior to the initial operation of your appliance and store them for later use or subsequent owners.

- Before first start-up it is definitely necessary to read the safety indications Nr. 5.956-249!
- The non-compliance of the operating and safety instructions may lead to damages of the appliance and to dangers for the operator and other persons.
- In case of transport damage inform vendor immediately

Contents

Environmental protection . . .	EN . . . 1
Symbols in the operating instructions	EN . . . 1
Proper use	EN . . . 2
Device elements	EN . . . 2
Start up	EN . . . 2
Operation	EN . . . 3
Transport	EN . . . 4
Storage	EN . . . 4
Maintenance and care	EN . . . 4
Troubleshooting	EN . . . 4
Warranty	EN . . . 5
Accessories and Spare Parts	EN . . . 5
EC Declaration of Conformity	EN . . . 6
Technical specifications . . .	EN . . . 7

Environmental protection



The packaging material can be recycled. Please do not throw the packaging material into household waste; please send it for recycling.



Old appliances contain valuable materials that can be recycled; these should be sent for recycling. Batteries, oil, and similar substances must not enter the environment. Please dispose of your old appliances using appropriate collection systems.

Notes about the ingredients (REACH)

You will find current information about the ingredients at:

www.kaercher.com/REACH

Symbols in the operating instructions

Danger

Immediate danger that can cause severe injury or even death.

Warning

Possible hazardous situation that could lead to severe injury or even death.

Caution

Possible hazardous situation that could lead to mild injury to persons or damage to property.

Proper use

Warning

The appliance is not suitable for vacuuming dust which endangers health.

- The machine is meant for dry and wet cleaning of floors and walls.
- This appliance is suited for the commercial use, e.g. for handymen on construction sites, for carpenters and for interior remodeling.

Device elements

- 1 Filter cover
- 2 Filter dedusting
- 3 Flat fold filter
- 4 Handle
- 5 Suction hose
- 6 Cable hook, rotating
- 7 Push handle
- 8 Suction head lock
- 9 Wheel
- 10 Chassis
- 11 Dirt receptacle
- 12 Steering roller
- 13 Button for filter shake off system
- 14 Suction support
- 15 Chassis lock
- 16 Floor nozzle
- 17 Indicator lamp
- 18 Socket
- 19 Main switch
- 20 Suction tube
- 21 Carrying handle
- 22 Suction head
- 23 Electrodes
- 24 Filter frame lock
- 25 Filter frame
- 26 Bender
- 27 Exhaust filter
- 28 Suction pipe storage
- 29 Elbow intake
- 30 Crevice nozzle storage
- 31 Exhaust air outlet
- 32 Power cord
- 33 Nameplate

Start up

Anti-static system

Eco Te Adv only:

Static charge is deflected by providing earthing to the connection nozzles. This prevents the formation of sparks and current shocks with attachments with electrical conductivity included in the delivery.

Dry vacuum cleaning

Caution

The flat pleated filter must always be in place while vacuuming.

- To vacuum fine dust, you can also use an additional paper filter bag or a fleece filter bag.

Inserting the paper filter bag

Illustration 

- ➔ Release and remove the suction head.
- ➔ Place the paper or fleece filter bag.
- ➔ Insert and lock the suction head.

Wet vacuum cleaning

Inserting the rubber lips

Illustration 

- ➔ Remove the brush strips.
- ➔ Install the rubber lips.

Note: The structured side of the rubber lips must point outwards.

Remove the paper filter bag

- To vacuum wet dirt, first remove the paper or fleece filter bag.

General

Caution

The flat pleated filter must always be in place while vacuuming.

- If wet dirt is vacuumed with the upholstery or crevice nozzle, or if mostly water is suctioned from a container it is recommended not to activate the "manual filter dedusting" function.
- If the maximum liquid level is reached the appliance will turn off automatically.

- **In case of non-conductive liquids (such as emulsion drilling fluids, oils, and greases) the appliance is not turned off when the container is full. The filling level must be continuously monitored and the container must be emptied in time.**
- After the wet vacuuming: Clean the flat folded filter with the filter cleaning. Clean the electrodes with a brush. Clean the container with a damp rag and dry it.

Clip connection

Illustration 

The suction hose is equipped with a clip system. All C-35/C-DN-35 accessories can be connected.

Operation

Fold the push handle in/out

Illustration 

- Fold the push handle upward. The push handle will lock into place.
- Press the latches on the side of the push handle. Fold the push handle down.

Turning on the Appliance

- Plug in the main plug.
- Switch on the appliance at the main switch.

Working with electrical power tools

Eco Te Adv only:

 **Danger**

Risk of injury and damage! The socket outlet is only for the connection of power tools to the vacuum cleaner. Any other use of the socket outlet is not permitted.

- Connect the mains plug of the electric power tool to the vacuum cleaner.
- Switch on the appliance at the main switch.

Indicator lamp is on; vacuum cleaner is in the standby mode.

Note: The vacuum cleaner is turned on and off automatically with the electric power tool.

Note: The vacuum cleaner starts automatically within 0.5 seconds and continues to run for 15 seconds after the power tool has been switched off.

Note: Please refer to "Technical specifications" for the power connection specifications of the power tools.

Illustration 

- Adjust the stepped power tool adaptor to fit the connection of the electric power tool.

Illustration 

- Remove the elbow from the handle.
- Insert the connection socket on the handle.

Illustration 

- Connect the adaptor to the electric power tool.

Semi-automatic filter dedusting

Note: A filter dedusting every 5 to 10 minutes will increase the life of the flat folded filter.

Illustration 

- Press and hold the button on the handle and press the button for the semi-automatic filter cleaning 5 times. The flat folded filter is automatically cleaned through an air jet (pulsating sound).

Cleaning areas that are difficult to access

Illustration 

- Press the chassis latches and remove the vacuum unit.

Illustration 

- Clean areas that are difficult to access or steps.

Turn off the appliance

- Press and hold the button on the handle and press the button for the semi-automatic filter cleaning 5 times.
- Switch off the appliance at the main switch.
- Pull out the mains plug.

After each operation

- Empty the container.
- Vacuum and wipe the appliance inside and outside with a damp cloth.

Storing the Appliance

Illustration

- Store the suction hose, the manifold and the mains cable as shown in the illustration.
- Place the appliance in a dry room and secure it from unauthorized use.

Transport

Caution

Risk of injury and damage! Observe the weight of the appliance when you transport it.

- Hold the appliance by the handle and at the suction pipe to transport it, not by the push handle.
- Pull the device behind you at the carrying handle for transporting it over longer distances
- When transporting in vehicles, secure the appliance according to the guidelines from slipping and tipping over.

Storage

Caution

Risk of injury and damage! Note the weight of the appliance in case of storage.

This appliance must only be stored in interior rooms.

Maintenance and care

Danger

First pull out the plug from the mains before carrying out any tasks on the machine.

Exchanging the flat pleated filter

- Open filter door.
- Replace the flat pleated filter.
- Close the filter door, it must lock into place.

Replace the exhaust filter

- Release and remove the suction head.
- Turn the suction basket by 180° and keep it aside.
- Unlock the filter frame and remove it.
- Remove the exhaust filter from the filter frame.
- Insert new exhaust filter into filter frame as per appliance overview.
- Insert the filter frame so that the X is pointing toward the outside.
- Let the filter frame lock in.
- Insert and lock the suction head.

Cleaning the electrodes

- Release and remove the suction head.
- Clean the electrodes with a brush.
- Insert and lock the suction head.

Troubleshooting

Danger

First pull out the plug from the mains before carrying out any tasks on the machine.

Suction turbine does not run

- Check the receptacle and the fuse of the power supply.
- Check the power cable, the power plug, the electrodes and possibly the receptacle of the device.
- Turn on the appliance.

Suction turbine turns off

- Empty the container.

Suction turbine does not start again after the container has been emptied

- Turn off the appliance and wait for 5 seconds, turn it on again after 5 seconds.
- Clean the electrodes as well as the space between the electrodes with a brush.

Suction capacity decreases

- Remove choking of suction nozzle, suction tube, elbow, handle, suction hose, or flat folded filter.
- Replace the paper or fleece filter bag.
- Press and hold the button on the handle and press the button for the semi-automatic filter cleaning 5 times.
- Ensure the filter cover properly locks into place.
- Replace the flat pleated filter.
- Clean the exhaust filters under running water and let them dry off.

Dust comes out while vacuuming

- Check for proper installation of the flat pleated filter.
- Ensure the filter cover properly locks into place.
- Replace the flat pleated filter.
- Clean the exhaust filters under running water and let them dry off.

Automatic shut-off (wet vacuum cleaning) does not react

- Clean the electrodes as well as the space between the electrodes with a brush.
- Continuously check the filling level in case of non-conductive liquid.
- Dry the flat-fold filter.
- Dry the exhaust filter.

Semi-automatic filter dedusting does not work

- Suction hose is not connected.

Semi-automatic filter dedusting does not shut off

- Inform Customer Service

Semi-automatic filter dedusting cannot be switched on

- Inform Customer Service

Warranty

The warranty terms published by the relevant sales company are applicable in each country. We will repair potential failures of your appliance within the warranty period free of charge, provided that such failure is caused by faulty material or defects in manufacturing. In the event of a warranty claim please contact your dealer or the nearest authorized Customer Service centre. Please submit the proof of purchase.

Accessories and Spare Parts

- Only use accessories and spare parts which have been approved by the manufacturer. The exclusive use of original accessories and original spare parts ensures that the appliance can be operated safely and trouble free.
- At the end of the operating instructions you will find a selected list of spare parts that are often required.
- For additional information about spare parts, please go to the Service section at www.kaercher.com.

EC Declaration of Conformity

We hereby declare that the machine described below complies with the relevant basic safety and health requirements of the EU Directives, both in its basic design and construction as well as in the version put into circulation by us. This declaration shall cease to be valid if the machine is modified without our prior approval.

Product: Wet and dry vacuum cleaner

Type: 1.510-xxx

Relevant EU Directives

2006/42/EC (+2009/127/EC)

2004/108/EC

Applied harmonized standards

EN 55014-1: 2006 + A1: 2009

EN 55014-2: 1997 + A2: 2008

EN 60335-1

EN 60335-2-69

EN 61000-3-2: 2006 + A2: 2009

EN 61000-3-3: 2008

EN 62233: 2008

Applied national standards

-

5.957-945

The undersigned act on behalf and under the power of attorney of the company management.



H. Jenner
CEO



S. Reiser
Head of Approbation

Authorised Documentation Representative
S. Reiser

Alfred Kärcher GmbH Co. KG

Alfred-Kärcher-Str. 28 - 40

71364 Winnenden (Germany)

Phone: +49 7195 14-0

Fax: +49 7195 14-2212

Winnenden, 2010/09/01

Technical specifications

		Eco Adv	Eco Te Adv
Mains voltage	V	220-240	220-240
Frequency	Hz	50/60	50/60
Max. performance	W	1380	1380
Rated power	W	1200	1200
Container capacity	l	14	14
Filling quantity (liquid)	l	4	4
Air volume (max.)	l/s	61	61
Negative pressure (max.)	kPa (mbar)	23,0 (230)	23,0 (230)
Power connection data of the power tools	W	--	EU: 100-2200
	W	--	GB: 100-1800
	W	--	CH: 100-1100
Type of protection	--	IP X4	IP X4
Protective class	--	II	I
Suction hose connection (C-DN/C-ID)	mm	35	35
Length x width x height	mm	545 x 465 x 410	545 x 465 x 410
Typical operating weight	kg	14,2	15,1
Max. ambient temperature	°C	+40	+40
Values determined to EN 60335-2-69			
Sound pressure level L_{pA}	dB(A)	70	70
Uncertainty K_{pA}	dB(A)	1	1
Hand-arm vibration value	m/s ²	<2,5	<2,5
Uncertainty K	m/s ²	0,2	0,2

Power cord	H05VV-F 2x1,0 mm ²	
Eco Adv	Part no.:	Cable length
EU	6.649-676.0	7,5 m
GB	6.649-736.0	7,5 m
CH	6.649-735.0	7,5 m

Power cord	H07RN-F 3x1,5 mm ²	
Eco Te Adv	Part no.:	Cable length
EU	6.649-677.0	7,5 m
GB	6.649-778.0	7,5 m
CH	6.649-777.0	7,5 m



Lire ces notice originale avant la première utilisation de votre appareil, se comporter selon ce qu'elles requièrent et les conserver pour une utilisation ultérieure ou pour le propriétaire futur.

- Avant la première mise en service, vous devez impérativement avoir lu les consignes de sécurité N° 5.956-249 !
- En cas de non-respect des instructions de service et des consignes de sécurité, l'appareil risque de subir des dommages matériel et l'utilisateur ainsi que toute tierce personne sont exposés à des dangers potentiels.
- Contactez immédiatement le revendeur en cas d'avarie de transport.

Table des matières

Protection de l'environnement	FR	... 1
Symboles utilisés dans le mode d'emploi	FR	... 1
Utilisation conforme	FR	... 2
Éléments de l'appareil	FR	... 2
Mise en service	FR	... 2
Utilisation	FR	... 3
Transport	FR	... 4
Entreposage	FR	... 4
Entretien et maintenance	FR	... 4
Assistance en cas de panne	FR	... 5
Garantie	FR	... 6
Accessoires et pièces de rechange	FR	... 6
Déclaration de conformité CE	FR	... 6
Caractéristiques techniques	FR	... 7

Protection de l'environnement



Les matériaux constitutifs de l'emballage sont recyclables. Ne pas jeter les emballages dans les ordures ménagères, mais les remettre à un système de recyclage.



Les appareils usés contiennent des matériaux précieux recyclables lesquels doivent être apportés à un système de recyclage. Il est interdit de jeter les batteries, l'huile et les substances similaires dans l'environnement. Pour cette raison, utiliser des systèmes de collecte adéquats afin d'éliminer les appareils hors d'usage.

Instructions relatives aux ingrédients (REACH)

Les informations actuelles relatives aux ingrédients se trouvent sous :

www.kaercher.com/REACH

Symboles utilisés dans le mode d'emploi

Danger

Pour un danger immédiat qui peut avoir pour conséquence la mort ou des blessures corporelles graves.

Avertissement

Pour une situation potentiellement dangereuse qui peut avoir pour conséquence des blessures corporelles graves ou la mort.

Attention

Pour une situation potentiellement dangereuse qui peut avoir pour conséquence des blessures légères ou des dommages matériels.

Utilisation conforme

⚠ **Avertissement**

Cet appareil n'est pas conçu pour aspirer des poussières nocives.

- Cet aspirateur est destiné au nettoyage à sec et au nettoyage par voie humide des sol et murs.
- Cet appareil est approprié pour un usage professionnel, par ex. pour les ouvriers de chantiers, pour les menuisiers et dans la construction intérieure.

Éléments de l'appareil

- 1 Recouvrement du filtre
- 2 Nettoyage du filtre
- 3 Filtre plat de plis
- 4 Poignée
- 5 Flexible d'aspiration
- 6 Crochet de câble, rotatif
- 7 Guidon de poussée
- 8 Verrouillage de la tête d'aspiration
- 9 Roue
- 10 Bâti de transport
- 11 Récipient collecteur
- 12 Galet de direction
- 13 Bouton du nettoyage du filtre
- 14 Consoles d'aspiration
- 15 Verrouillage du bâti
- 16 Buse pour sol
- 17 Témoin de contrôle
- 18 Prise de courant
- 19 Interrupteur principal
- 20 Tuyau d'aspiration
- 21 Poignée de transport
- 22 Tête d'aspiration
- 23 Electrodes
- 24 Verrouillage du cadre de filtre
- 25 Cadre de filtre
- 26 Coude
- 27 Filtre d'air évacué
- 28 Dépose pour les tubes d'aspiration
- 29 Réception pour coude
- 30 Dépose pour buse à joints
- 31 Sortie d'air
- 32 Câble d'alimentation
- 33 Plaque signalétique

Mise en service

Système antistatique

Uniquement Eco Te Adv :

Les charges statiques sont évacuées par les embouts de raccordement reliés à la terre. La formation d'étincelles et les chocs électriques sont ainsi évités en cas d'utilisation des accessoires à conductibilité électrique faisant partie de la fourniture.

Aspiration de poussières

Attention

Le filtre à plis plats ne doit jamais être retiré durant l'aspiration.

- Pour l'aspiration de poussières fines, il est possible d'utiliser de surcroît un sachet filtre en papier ou en voile.

Montage du sachet filtre en papier

Illustration **A**

- Déverrouiller et retirer la tête d'aspiration.
- Poser le sachet filtre en papier ou en voile.
- Positionner la tête d'aspiration et la verrouiller.

Aspiration humide

Montage des lèvres en caoutchouc

Illustration **B**

- Démontez les bandes de brosse
- Montez les lèvres en caoutchouc.

Remarque : la face structurée des lèvres en caoutchouc doit être dirigée vers l'extérieur.

Retirer le sachet filtre en papier.

- En cas d'aspiration de saletés humides, il convient de toujours démonter le sachet filtre en papier ou en voile.

Généralités

Attention

Le filtre à plis plats ne doit jamais être retiré durant l'aspiration.

- Pour l'aspiration de saletés humides avec le suceur plat (en option), ou bien si l'aspiration consiste surtout à aspirer de l'eau d'un réservoir, il est recommandé de ne pas activer la fonction "Nettoyage semi-automatique du filtre".
- L'appareil se met automatiquement hors marche lorsque le niveau de liquide maxi est atteint.
- **En cas de liquides non conducteurs (par exemple émulsion de perçage, huiles et graisses), l'appareil n'est pas mis hors marche lorsque le réservoir est plein. Le niveau de remplissage doit être contrôlé en permanence et le réservoir doit être vidé à temps.**
- À la fin de l'aspiration humide : nettoyer le filtre à plis plats en même temps que le filtre. Nettoyer les électrodes avec une brosse. Nettoyer le réservoir avec un chiffon humide et le sécher.

Clip de fixation

Illustration 

Le flexible d'aspiration est doté d'un système à clip. Il est possible de raccorder tous les accessoires C-35/C-DN-35.

Utilisation

Rentrer/sortir le guidon de poussée

Illustration 

- Rabattre le guidon de poussée vers le haut. Le guidon de poussée s'enclenche.
- Appuyer sur les verrouillages latéraux se trouvant sur le guidon de poussée. Rabattre le guidon de poussée vers le bas.

Mettre l'appareil en marche

- Brancher la fiche secteur.
- Mettre l'appareil en service au niveau de l'interrupteur principal.

Travailler avec des outils électriques

Uniquement Eco Te Adv :

 **Danger**

Risque de blessure et d'endommagement ! La prise n'est destinée qu'au raccord direct d'outils électriques sur l'aspirateur. Toute autre utilisation de la prise est interdite.

- Brancher la fiche de secteur de l'outil électrique sur l'aspirateur.
- Mettre l'appareil en service au niveau de l'interrupteur principal.

Le témoin de contrôle s'allume, l'aspirateur se trouve en mode veille.

Remarque : l'aspirateur est automatiquement mis en marche et hors marche avec l'outil électrique.

Remarque : l'aspirateur a une temporisation de démarrage d'au maximum 0,5 secondes et un temps de marche par inertie d'au maximum 15 secondes.

Remarque : Pour les données de branchement des outils électriques, voir les caractéristiques techniques.

Illustration 

- Adapter le manchon de jonction au raccordement de l'outil électrique.

Illustration 

- Retirer le coude de la poignée.
- Monter le manchon de jonction sur la poignée.

Illustration 

- Raccorder le manchon de jonction à l'outil électrique.

Nettoyage semi-automatique du filtre

Remarque : un actionnement du nettoyage du filtre toutes les 5 à 10 minutes augmente la durée de vie du filtre à plis plats.

Illustration 

- Maintenir le bouton appuyé sur la poignée et actionner 5x le bouton de nettoyage semi-automatique du filtre. Le filtre à plis plats est ainsi nettoyé par un courant d'air (bruit de pulsation).

Nettoyage des endroits difficilement accessibles

Illustration 

- Appuyer sur le verrouillage du châssis et enlever l'unité d'aspiration.

Illustration 

- Réaliser le nettoyage des endroits difficilement accessibles ou des marches d'escalier.

Mise hors service de l'appareil

- Maintenir le bouton appuyé sur la poignée et actionner 5x le bouton de nettoyage semi-automatique du filtre.
- Mettre l'appareil hors service au niveau de l'interrupteur principal.
- Retirer le connecteur de la prise.

Après chaque mise en service

- Vider le réservoir.
- Nettoyer la partie intérieure et extérieure de l'appareil en l'aspirant et en l'essuyant avec un chiffon humide.

Ranger l'appareil

Illustration 

- Conserver le flexible d'aspiration, le coude et le câble d'alimentation de la manière représentée.
- Entreposer l'appareil dans un endroit sec et le sécuriser contre toute utilisation non autorisée.

Transport

Attention

*Risque de blessure et d'endommagement !
Respecter le poids de l'appareil lors du transport.*

- Pour transporter l'appareil, le saisir au niveau de la poignée et du tube d'aspiration et non au niveau du guidon de poussée.
- Pour transporter l'appareil sur de plus longues distances, le tirer derrière soi au moyen du guidon de poussée.
- Sécuriser l'appareil contre les glissements ou les basculements selon les directives en vigueur lors du transport dans des véhicules.

Entreposage

Attention

*Risque de blessure et d'endommagement !
Prendre en compte le poids de l'appareil à l'entreposage.*

Cet appareil doit uniquement être entreposé en intérieur.

Entretien et maintenance

Danger

Avant d'effectuer tout type de travaux sur l'appareil, le mettre hors service et débrancher la fiche électrique.

Remplacement du filtre à plis plats

- Ouvrir le recouvrement du filtre.
- Remplacer le filtre à plis plats.
- Fermer le recouvrement du filtre, il faut l'entendre s'enclencher.

Remplacer le filtre d'air d'échappement

- Déverrouiller et retirer la tête d'aspiration.
- Faire tourner la tête d'aspiration de 180 ° et la déposer.
- Déverrouiller et sortir le cadre de filtre.
- Extraire le filtre d'air d'échappement du cadre de filtre.

- Mettre en place un nouveau filtre d'air d'échappement dans le cadre de filtre conformément à la vue d'ensemble de l'appareil.
- Mettre le cadre de filtre en place de manière à ce que X soit dirigé vers l'extérieur.
- Encliqueter le cadre de filtre.
- Positionner la tête d'aspiration et la verrouiller.

Nettoyage des électrodes

- Déverrouiller et retirer la tête d'aspiration.
- Nettoyer les électrodes avec une brosse.
- Positionner la tête d'aspiration et la verrouiller.

Assistance en cas de panne

⚠ Danger

Avant d'effectuer tout type de travaux sur l'appareil, le mettre hors service et débrancher la fiche électrique.

La turbine d'aspiration ne fonctionne pas

- Vérifier la prise et le fusible de l'alimentation électrique.
- Vérifier le câble d'alimentation, la fiche secteur, les électrodes et éventuellement la prise de l'appareil.
- Allumer l'appareil.

Turbine d'aspiration se met hors marche

- Vider le réservoir.

Turbine d'aspiration ne se remet pas en marche après avoir vidé la cuve

- Mettre l'appareil hors marche et attendre 5 secondes avant de le remettre en marche.
- Nettoyer les électrodes ainsi que l'espace libre entre les électrodes à l'aide d'une brosse.

La force d'aspiration diminue

- Retirer tout colmatage de la buse d'aspiration, du tuyau d'aspiration, du coude, de la poignée, du flexible d'aspiration ou du filtre à plis plats.
- Changer le sachet filtre en papier ou en voile.
- Maintenir le bouton appuyé sur la poignée et actionner 5x le bouton de nettoyage semi-automatique du filtre.
- Enclencher correctement le recouvrement de filtre.
- Remplacer le filtre à plis plats.
- Le cas échéant, nettoyer le filtre d'air d'échappement à l'eau courante et le sécher.

De la poussière s'échappe lors de l'aspiration

- Vérifier la position de montage du filtre à plis plats.
- Enclencher correctement le recouvrement de filtre.
- Remplacer le filtre à plis plats.
- Le cas échéant, nettoyer le filtre d'air d'échappement à l'eau courante et le sécher.

Dispositif automatique de coupure (aspiration humide) ne se déclenche pas

- Nettoyer les électrodes ainsi que l'espace libre entre les électrodes à l'aide d'une brosse.
- Contrôler en permanence le niveau de remplissage en cas de liquides non conducteurs.
- Sécher le filtre à plis plat.
- Sécher le filtre d'air d'échappement.

Le nettoyage semi-automatique de filtre ne fonctionne pas

- Le flexible d'aspiration n'est pas raccordé.

Le nettoyage semi-automatique de filtre ne se coupe pas

→ Informer le service après-vente.

Le nettoyage semi-automatique de filtre ne se laisse pas mettre en service

→ Informer le service après-vente.

Garantie

Dans chaque pays, les conditions de garantie en vigueur sont celles publiées par notre société de distribution responsable. Les éventuelles pannes sur l'appareil sont réparées gratuitement dans le délai de validité de la garantie, dans la mesure où celles-ci relèvent d'un défaut matériel ou d'un vice de fabrication. En cas de recours en garantie, adressez-vous à votre revendeur ou au service après-vente agréé le plus proche munis de votre preuve d'achat.

Accessoires et pièces de rechange

- Utiliser uniquement des accessoires et des pièces de rechange autorisés par le fabricant. Des accessoires et des pièces de rechange d'origine garantissent un fonctionnement sûr et parfait de l'appareil.
- Une sélection des pièces de rechange utilisées le plus se trouve à la fin du mode d'emploi.
- Plus information sur les pièces de rechange vous les trouverez sous www.kaercher.com sous le menu Service.

Déclaration de conformité CE

Nous certifions par la présente que la machine spécifiée ci-après répond de par sa conception et son type de construction ainsi que de par la version que nous avons mise sur le marché aux prescriptions fondamentales stipulées en matière de sécurité et d'hygiène par les directives européennes en vigueur. Toute modification apportée à la machine sans notre accord rend cette déclaration invalide.

Produit: Aspirateur à sec et par voie humide

Type: 1.510-xxx

Directives européennes en vigueur :
2006/42/CE (+2009/127/CE)
2004/108/CE

Normes harmonisées appliquées :

EN 55014-1: 2006 + A1: 2009

EN 55014-2: 1997 + A2: 2008

EN 60335-1

EN 60335-2-69

EN 61000-3-2: 2006 + A2: 2009

EN 61000-3-3: 2008

EN 62233: 2008

Normes nationales appliquées :

-

5.957-945

Les soussignés agissent sur ordre et sur procuration de la Direction commerciale.

H. Jenner

CEO



S. Reiser

Head of Approbation

Responsable de la documentation:
S. Reiser

Alfred Kärcher GmbH Co. KG
Alfred-Kärcher-Str. 28 - 40
71364 Winnenden (Germany)
Téléphone : +49 7195 14-0
Télécopieur : +49 7195 14-2212

Winnenden, 2010/09/01

Caractéristiques techniques

		Eco Adv	Eco Te Adv
Tension du secteur	V	220-240	220-240
Fréquence	Hz	50/60	50/60
Puissance maxi	W	1380	1380
Puissance nominale	W	1200	1200
Capacité de la cuve	l	14	14
Plein de liquide	l	4	4
Débit d'air (maxi)	l/s	61	61
Dépression (maxi)	kPa (mbar)	23,0 (230)	23,0 (230)
Branchement des outils électriques	W	--	EU: 100-2200
	W	--	GB: 100-1800
	W	--	CH: 100-1100
Type de protection	--	IP X4	IP X4
Classe de protection	--	II	I
Raccord du flexible d'aspiration (C-DN/C-ID)	mm	35	35
Longueur x largeur x hauteur	mm	545 x 465 x 410	545 x 465 x 410
Poids de fonctionnement typique	kg	14,2	15,1
Température ambiante (maxi)	°C	+40	+40
Valeurs définies selon EN 60335-2-69			
Niveau de pression sonore L_{pA}	dB(A)	70	70
Incertitude K_{pA}	dB(A)	1	1
Valeur de vibrations bras-main	m/s ²	<2,5	<2,5
Incertitude K	m/s ²	0,2	0,2

Câble d'alimentation	H05VV-F 2x1,0 mm ²	
Eco Adv	Référence	Longueur de câble
EU	6.649-676.0	7,5 m
GB	6.649-736.0	7,5 m
CH	6.649-735.0	7,5 m

Câble d'alimentation	H07RN-F 3x1,5 mm ²	
Eco Te Adv	Référence	Longueur de câble
EU	6.649-677.0	7,5 m
GB	6.649-778.0	7,5 m
CH	6.649-777.0	7,5 m



Prima di utilizzare l'apparecchio per la prima volta, leggere le presenti istruzioni originali, seguirle e conservarle per un uso futuro o in caso di rivendita dell'apparecchio.

- Prima di procedere alla prima messa in funzione leggere tassativamente le norme di sicurezza n. 5.956-249!
- La mancata osservanza delle istruzioni d'uso e delle norme di sicurezza può causare danni all'apparecchio e presentare pericoli per l'utilizzatore e le altre persone.
- Eventuali danni da trasporto vanno comunicati immediatamente al proprio rivenditore.

Indice

Protezione dell'ambiente . . .	IT	. . . 1
Simboli riportati nel manuale d'uso.	IT	. . . 1
Uso conforme a destinazione	IT	. . . 2
Parti dell'apparecchio.	IT	. . . 2
Messa in funzione	IT	. . . 2
Uso.	IT	. . . 3
Trasporto	IT	. . . 4
Supporto.	IT	. . . 4
Cura e manutenzione.	IT	. . . 4
Guida alla risoluzione dei guasti	IT	. . . 5
Garanzia.	IT	. . . 6
Accessori e ricambi	IT	. . . 6
Dichiarazione di conformità CE	IT	. . . 6
Dati tecnici	IT	. . . 7

Protezione dell'ambiente



Tutti gli imballaggi sono riciclabili. Gli imballaggi non vanno gettati nei rifiuti domestici, ma consegnati ai relativi centri di raccolta.



Gli apparecchi dismessi contengono materiali riciclabili preziosi e vanno consegnati ai relativi centri di raccolta. Batterie, olio e sostanze simili non devono essere dispersi nell'ambiente. Si prega quindi di smaltire gli apparecchi dismessi mediante i sistemi di raccolta differenziata.

Avvertenze sui contenuti (REACH)

Informazioni aggiornate sui contenuti sono disponibili all'indirizzo:

www.kaercher.com/REACH

Simboli riportati nel manuale d'uso

Pericolo

Per un rischio imminente che determina lesioni gravi o la morte.

Attenzione

Per una situazione di rischio possibile che potrebbe determinare lesioni gravi o la morte.

Attenzione

Per una situazione di rischio possibile che potrebbe determinare danni leggeri a persone o cose.

Uso conforme a destinazione

⚠ **Attenzione**

L'apparecchio non si adatta all'aspirazione di polveri dannose alla salute.

- Questo aspiratore è destinato alla pulizia a secco/umido di pavimenti o pareti.
- Questo apparecchio si adatta all'uso professionale, ad esempio per artigiani su cantieri, falegnami e arredamenti di interni.

Parti dell'apparecchio

- 1 Coperchio del filtro
- 2 Pulizia del filtro
- 3 Filtro plissettato piatto
- 4 Impugnatura
- 5 Tubo flessibile di aspirazione
- 6 Gancio per cavo, girevole
- 7 Archetto di spinta
- 8 Dispositivo di blocco della testa di aspirazione
- 9 Ruota
- 10 Telaio
- 11 Contenitore sporczia
- 12 Ruota pivotante
- 13 Pulsante per la pulizia del filtro
- 14 Raccordo di aspirazione
- 15 Dispositivo di blocco del telaio
- 16 Bocchetta pavimenti
- 17 Spia di controllo
- 18 Presa elettrica
- 19 Interruttore principale
- 20 Tubo rigido di aspirazione
- 21 Maniglia trasporto
- 22 Testa aspirante
- 23 Elettrodi
- 24 Chiusura del telaio del filtro
- 25 Telaio filtri
- 26 Gomito
- 27 Filtro aria di scarico
- 28 Alloggio per tubi di aspirazione
- 29 Alloggiamento per gomiti
- 30 Alloggio per bocchette per fughe
- 31 Uscita aria di scarico
- 32 Cavo di alimentazione
- 33 Targhetta

Messa in funzione

Sistema antistatico

Solo Eco Te Adv:

Con il nipplo di raccordo collegato a massa è possibile deviare le cariche statiche. In questo modo con gli accessori elettrici disponibili nella fornitura è possibile prevenire la formazione di scintille e scosse elettriche.

Aspirazione a secco

Attenzione

Non rimuovere mai il filtro plissettato piatto durante l'aspirazione.

- Per l'aspirazione di polveri fini è possibile impiegare anche un sacchetto filtro di carta o un sacchetto filtro plissettato.

Inserimento del sacchetto filtro di carta

Figura **A**

- Sbloccare e staccare la testa aspirante.
- Inserire il sacchetto filtro di carta o il sacchetto filtro plissettato.
- Rimettere la testa aspirante e bloccarla.

Aspirazione ad umido

Montaggio dei labbri di gomma

Figura **B**

- Smontare il nastro con setole.
- Montare i labbri di gomma.

Avviso: Il lato dei labbri in gomma con la trama deve essere rivolto verso l'esterno.

Rimuovere il sacchetto filtro di carta

- Per l'aspirazione di liquidi occorre rimuovere sempre il sacchetto filtro di carta o il sacchetto filtro plissettato.

Norme generali

Attenzione

Non rimuovere mai il filtro plissettato piatto durante l'aspirazione.

- Per l'aspirazione di liquidi con la bocchetta per imbottiture (opzionale) o fughe oppure per aspirare soprattutto acqua da un recipiente, si consiglia non azionare il tasto della funzione "Pulizia semiautomatica del filtro".

- Appena raggiunto il livello massimo di liquido, l'apparecchio si disinserisce automaticamente.
- **In caso di liquidi non conduttori (ad esempio emulsioni per lavori con trapano, oli e grassi) l'apparecchio non viene spento a serbatoio pieno. Controllare costantemente il livello del serbatoio e svuotarlo in tempo.**
- I termine dell'aspirazione di liquidi: Pulire il filtro plissettato piatto con il prodotto per la pulizia del filtro. Pulire gli elettrodi con una spazzola. Pulire il serbatoio con un panno umido ed asciugare.

Collegamento a clip

Figura 

Il canale di aspirazione è dotato di un sistema a clip. Tutti gli accessori C-35/C-DN-35 possono essere collegati.

Uso

Aprire/chiedere l'archetto di spinta

Figura 

- Sollevare l'archetto di spinta. L'archetto di spinta si aggancia.
- Premere i dispositivi di blocco al lato dell'archetto di spinta. Abbassare l'archetto di spinta.

Accendere l'apparecchio

- Inserire la spina di alimentazione.
- Attivare l'apparecchio dall'interruttore principale.

Lavori con utensili elettrici

Solo Eco Te Adv:

 **Pericolo**

Pericolo di lesioni e di danneggiamento! La presa è indicata per il collegamento diretto di utensili elettrici all'aspiratore. Qualsiasi altro utilizzo non è consentito.

- Inserire la spina dell'utensile elettrico nella presa dell'aspiratore.
- Attivare l'apparecchio dall'interruttore principale.

La spia luminosa di controllo è accesa, l'aspiratore è in stand-by.

Avviso: L'aspiratore viene inserito e disinserto automaticamente con l'utensile elettrico.

Avviso: L'aspiratore ha un ritardo di avviamento di 0,5 secondi ed un tempo di funzionamento inerziale di 15 secondi.

Avviso: Il valore di alimentazione degli utensili elettrici sono indicati nel capitolo "Dati tecnici".

Figura 

- Adattare il manicotto di collegamento all'attacco dell'utensile elettrico.

Figura 

- Rimuovere il gomito dall'impugnatura.
- Montare il manicotto di collegamento sull'impugnatura.

Figura 

- Collegare il manicotto all'utensile elettrico.

Pulizia semiautomatica del filtro

Avviso: Una pulizia del filtro ogni 5-10 minuti aumenta la durata d'uso del filtro plissettato piatto.

Figura 

- Tenere premuto il tasto sull'impugnatura e premere per 5 volte il tasto della pulizia semiautomatica del filtro. In questo modo il filtro plissettato piatto viene pulito con un colpo d'aria (rumore di pulsazione).

Pulizia in punti difficilmente accessibili

Figura 

- Premere il dispositivo di blocco del telaio e rimuovere l'unità di aspirazione.

Figura 

- Pulizia di punti difficilmente accessibili o di gradini.

Spegnere l'apparecchio

- Tenere premuto il tasto sull'impugnatura e premere per 5 volte il tasto della pulizia semiautomatica del filtro.
- Disattivare l'apparecchio dall'interruttore principale.
- Staccare la spina.

A lavoro ultimato

- Svuotare il serbatoio.
- Pulire l'apparecchio all'interno e all'esterno aspirando e passando la superficie con un panno umido.

Deposito dell'apparecchio

Figura 

- Conservare il tubo flessibile di aspirazione, il gomito ed il cavo di alimentazione secondo quanto illustrato nella figura.
- Depositare l'apparecchio in un luogo asciutto e proteggerlo contro l'uso non autorizzato.

Trasporto

Attenzione

Pericolo di lesioni e di danneggiamento! Rispettare il peso dell'apparecchio durante il trasporto.

- Per trasportare l'apparecchio tenere l'apposito manico ed il tubo di aspirazione, non afferrare l'archetto di spinta.
- Per trasportare l'apparecchio su lunghi tragitti tirarlo tenendo l'apposito archetto di spinta.
- Per il trasporto in veicoli, assicurare l'apparecchio secondo le direttive in vigore affinché non possa scivolare e ribaltarsi.

Supporto

Attenzione

Pericolo di lesioni e di danneggiamento! Rispettare il peso dell'apparecchio durante la conservazione.

Questo apparecchio può essere conservato solo in ambienti interni.

Cura e manutenzione

Pericolo

Disattivare l'apparecchio ed estrarre la spina di alimentazione prima di effettuare interventi sull'apparecchio.

Sostituzione del filtro plissettato piatto

- Aprire il coperchio del filtro.
- Sostituire il filtro plissettato piatto.
- Chiudere il coperchio del filtro; bisogna sentire lo scatto.

Sostituire il filtro dell'aria di scarico

- Sbloccare e staccare la testa aspirante.
- Ruotare la testa aspirante di 180° e depositarla.
- Sbloccare ed estrarre il telaio del filtro.
- Estrarre il filtro dell'aria di scarico dal telaio.
- Introdurre un nuovo filtro dell'aria di scarico nel telaio secondo la panoramica dell'apparecchio.
- Introdurre il telaio del filtro in modo tale che la X sia rivolta verso l'esterno.
- Far agganciare il telaio del filtro.
- Rimettere la testa aspirante e bloccarla.

Pulizia degli elettrodi

- Sbloccare e staccare la testa aspirante.
- Pulire gli elettrodi con una spazzola.
- Rimettere la testa aspirante e bloccarla.

Guida alla risoluzione dei guasti

Pericolo

Disattivare l'apparecchio ed estrarre la spina di alimentazione prima di effettuare interventi sull'apparecchio.

La turbina di aspirazione non funziona

- Controllare la presa e il fusibile dell'alimentazione di corrente.
- Verificare il cavo e la spina di rete, gli elettrodi ed eventualmente la presa dell'apparecchio.
- Accendere l'apparecchio.

La turbina di aspirazione si spegne

- Svuotare il serbatoio.

La turbina di aspirazione non si reinserisce dopo aver svuotato il serbatoio

- Spegnerne l'apparecchio e attendere 5 secondi; riaccenderlo dopo 5 secondi.
- Pulire gli elettrodi ed i relativi interstizi con una spazzola.

La forza aspirante diminuisce

- Rimuovere eventuali otturazioni dalla bocchetta di aspirazione, dal tubo rigido di aspirazione, il gomito, dall'impugnatura, dal tubo flessibile di aspirazione e dal filtro plissettato piatto.
- Sostituire il sacchetto filtro di carta o il sacchetto filtro plissettato.
- Tenere premuto il tasto sull'impugnatura e premere per 5 volte il tasto della pulizia semiautomatica del filtro.
- Far innestare correttamente il coperchio del filtro.
- Sostituire il filtro plissettato piatto.
- Eventualmente sciacquare ed asciugare il filtro dell'aria di scarico sotto acqua corrente.

Fuoriuscita di polvere durante l'aspirazione

- Controllare che il filtro plissettato piatto sia montato nella posizione corretta.
- Far innestare correttamente il coperchio del filtro.
- Sostituire il filtro plissettato piatto.
- Eventualmente sciacquare ed asciugare il filtro dell'aria di scarico sotto acqua corrente.

Il dispositivo automatico di disinserimento (aspirazione di liquidi) è difettoso

- Pulire gli elettrodi ed i relativi interstizi con una spazzola.
- Controllare costantemente il livello di riempimento in caso di liquidi non conduttori.
- Asciugare il filtro piatto.
- Asciugare il filtro dell'aria di scarico.

Il dispositivo di pulizia semiautomatico del filtro non funziona

- Tubo flessibile di aspirazione non collegato.

Il dispositivo di pulizia semiautomatico del filtro non si disattiva

- Informare il servizio assistenza clienti.

Impossibile attivare la pulizia semiautomatica del filtro

- Informare il servizio assistenza clienti.

Garanzia

Le condizioni di garanzia valgono nel rispettivo paese di pubblicazione da parte della nostra società di vendita competente. Entro il termine di garanzia eliminiamo gratuitamente eventuali guasti all'apparecchio, se causati da difetto di materiale o di produzione. Nei casi previsti dalla garanzia si prega di rivolgersi al proprio rivenditore, oppure al più vicino centro di assistenza autorizzato, esibendo lo scontrino di acquisto.

Accessori e ricambi

- Impiegare esclusivamente accessori e ricambi autorizzati dal produttore. Accessori e ricambi originali garantiscono che l'apparecchio possa essere impiegato in modo sicuro e senza disfunzioni.
- La lista dei pezzi di ricambio più comuni è riportata alla fine del presente manuale d'uso.
- Maggiori informazioni sulle parti di ricambio sono reperibili al sito www.kaercher.com alla voce "Service".

Dichiarazione di conformità CE

Con la presente si dichiara che la macchina qui di seguito indicata, in base alla sua concezione, al tipo di costruzione e nella versione da noi introdotta sul mercato, è conforme ai requisiti fondamentali di sicurezza e di sanità delle direttive CE. In caso di modifiche apportate alla macchina senza il nostro consenso, la presente dichiarazione perde ogni validità.

Prodotto: Aspiratore solidi-liquidi

Modello: 1.510-xxx

Direttive CE pertinenti

2006/42/CE (+2009/127/CE)

2004/108/CE

Norme armonizzate applicate

EN 55014-1: 2006 + A1: 2009

EN 55014-2: 1997 + A2: 2008

EN 60335-1

EN 60335-2-69

EN 61000-3-2: 2006 + A2: 2009

EN 61000-3-3: 2008

EN 62233: 2008

Norme nazionali applicate

-

5.957-945

I firmatari agiscono su incarico e con la procura dell'amministrazione.



H. Jenner
CEO



S. Reiser
Head of Approbation

Responsabile della documentazione:
S. Reiser

Alfred Kärcher GmbH & Co. KG

Alfred-Kärcher-Str. 28 - 40

71364 Winnenden (Germany)

Tel.: +49 7195 14-0

Fax: +49 7195 14-2212

Winnenden, 2010/09/01

Dati tecnici

		Eco Adv	Eco Te Adv
Tensione di rete	V	220-240	220-240
Frequenza	Hz	50/60	50/60
Potenza max.	W	1380	1380
Potenza nominale	W	1200	1200
Capacità serbatoio	l	14	14
Quantità di riempimento di liquido	l	4	4
Quantità d'aria (max.)	l/s	61	61
Sottopressione (max.)	kPa (mbar)	23,0 (230)	23,0 (230)
Valore di alimentazione degli utensili elettrici	W	--	EU: 100-2200
	W	--	GB: 100-1800
	W	--	CH: 100-1100
Protezione	--	IP X4	IP X4
Grado di protezione	--	II	I
Attacco per tubo di aspirazione (C-DN/C-ID)	mm	35	35
Lunghezza x larghezza x Altezza	mm	545 x 465 x 410	545 x 465 x 410
Peso d'esercizio tipico	kg	14,2	15,1
Temperatura ambiente (max.)	°C	+40	+40
Valori rilevati secondo EN 60335-2-69			
Pressione acustica L_{pA}	dB(A)	70	70
Dubbio K_{pA}	dB(A)	1	1
Valore di vibrazione mano-braccio	m/s ²	<2,5	<2,5
Dubbio K	m/s ²	0,2	0,2

Cavo di alimentazione	H05VV-F 2x1,0 mm ²	
Eco Adv	Codice componente	Lunghezza cavo
EU	6.649-676.0	7,5 m
GB	6.649-736.0	7,5 m
CH	6.649-735.0	7,5 m

Cavo di alimentazione	H07RN-F 3x1,5 mm ²	
Eco Te Adv	Codice componente	Lunghezza cavo
EU	6.649-677.0	7,5 m
GB	6.649-778.0	7,5 m
CH	6.649-777.0	7,5 m



Lees vóór het eerste gebruik van uw apparaat deze originele gebruiksaanwijzing, ga navenant te werk en bewaar hem voor later gebruik of voor een latere eigenaar.

- Voor de eerste inbedrijfstelling veiligheidsinstructies nr. 5.956-249 in elk geval lezen!
- Bij veronachtzaming van de gebruiksaanwijzing en de veiligheidsaanwijzingen kan schade aan het apparaat ontstaan, en gevaar voor gebruikers en andere personen.
- Bij transportschade onmiddellijk de handelaar op de hoogte brengen.

Inhoudsopgave

Zorg voor het milieu	NL . . . 1
Symbolen in de gebruiksaanwijzing	NL . . . 1
Reglementair gebruik	NL . . . 2
Apparaat-elementen	NL . . . 2
Inbedrijfstelling	NL . . . 2
Bediening	NL . . . 3
Vervoer	NL . . . 4
Opslag	NL . . . 4
Onderhoud	NL . . . 4
Hulp bij storingen	NL . . . 5
Garantie	NL . . . 6
Toebehoren en reserveonderdelen	NL . . . 6
EG-conformiteitsverklaring	NL . . . 6
Technische gegevens	NL . . . 7

Zorg voor het milieu



Het verpakkingsmateriaal is herbruikbaar. Deponeer het verpakkingsmateriaal niet bij het huishoudelijk afval, maar bied het aan voor hergebruik.



Onbruikbaar geworden apparaten bevatten waardevolle materialen die geschikt zijn voor hergebruik. Lever de apparaten daarom in bij een inzamelpunt voor herbruikbare materialen. Batterijen, olie en dergelijke stoffen mogen niet in het milieu belanden. Verwijder overbodig geworden apparatuur daarom via geschikte inzamelpunten.

Aanwijzingen betreffende de inhoudsstoffen (REACH)

Huidige informatie over de inhoudsstoffen vindt u onder:

www.kaercher.com/REACH

Symbolen in de gebruiksaanwijzing

Gevaar

Voor een onmiddellijk dreigend gevaar dat leidt tot ernstige en zelfs dodelijke lichamelijke letsels.

Waarschuwing

Voor een mogelijks gevaarlijke situatie die zou kunnen leiden tot ernstige en zelfs dodelijke lichamelijke letsels.

Voorzichtig

Voor een mogelijks gevaarlijke situatie die kan leiden tot lichte lichamelijke letsels of materiële schade.

Reglementair gebruik

⚠ **Waarschuwing**

Het apparaat is niet geschikt voor het opzuigen van voor de gezondheid schadelijke stoffen.

- Deze zuiger is voor het natte en droge reinigen van vloer- en muuroppervlakken bestemd.
- Dit apparaat is geschikt voor bedrijfsgebruik, bijv. voor handwerkslieden op bouwerven, voor schrijnwerkers en in de afbouw.

Apparaat-elementen

- 1 Filterafdekking
- 2 Filterreiniging
- 3 Vlak harmonicafilter
- 4 Handgreep
- 5 Zuigslang
- 6 Kabelhaak, zwenkbaar
- 7 Duwbeugel
- 8 Vergrendeling van de zuigkop
- 9 Wiel
- 10 Gestel
- 11 Vuilreservoir
- 12 Zwenkwiel
- 13 Knop van de filterreiniging
- 14 Luchtinlaatleidingen
- 15 Vergrendeling van het gestel
- 16 Vloersproeier
- 17 Controlelampje
- 18 Contactdoos
- 19 Hoofdschakelaar
- 20 Zuigbuis
- 21 Handgreep
- 22 Zuigkop
- 23 Elektroden
- 24 Vergrendeling van het filterframe
- 25 Filterframe
- 26 Elleboog
- 27 Afzuigfilter
- 28 Opbergvak voor zuigbuizen
- 29 Opname voor elleboog
- 30 Opbergvak voor voegsproeier
- 31 Uitstroomopening van afgevoerde lucht
- 32 Netkabel
- 33 Typeplaatje

Inbedrijfstelling

Antistatisch systeem

Alleen Eco Te Adv.:

Door de geaarde aansluitmof worden statische opladingen afgeleid. Daardoor worden met de meegeleverde elektrisch geleidende accessoires vonkvorming en stroomschokken verhinderd.

Droogzuigen

Voorzichtig

Bij het opzuigen mag de vlakvouwfilter nooit verwijderd worden.

- Bij het opzuigen van fijnstof kan als extra een filterzak van papier of vlieseline gebruikt worden.

Inbouw papieren filterzak

Afbeelding 

- ➔ Zuigkop ontgrendelen en wegnemen.
- ➔ Filterzakken van papier of vlieseline aanbrengen.
- ➔ Zuigkop eropzetten en vergrendelen.

Natzuigen

Inbouw rubber lippen

Afbeelding 

- ➔ Borstelstrook demonteren.
- ➔ Rubber strippen inbouwen.

Aanwijzing: De gestructueerde kant van de rubber strippen moet naar buiten wijzen.

Papieren filterzak wegnemen

- Bij het opzuigen van nat vuil moet altijd het filter van papier of vlieseline verwijderd worden.

Algemeen

Voorzichtig

Bij het zuigen mag de vlakvouwfilter nooit verwijderd worden.

- Bij het opzuigen van nat vuil met de kussensproeier (optie) of voegensproeier, meer bepaald wanneer overwegend water uit een reservoir opgezogen wordt, wordt aanbevolen de toets van de functie "Halfautomatische Filterreiniging" niet te gebruiken.
- Bij het bereiken van de max. vulstand schakelt het apparaat automatisch uit.
- **Bij niet geleidende vloeistoffen (bijv. booremulsies, oliën en vetten) wordt het apparaat bij vol reservoir niet uitgeschakeld. De vulstand moet voortdurend gecontroleerd worden en het reservoir moet tijdig geleegd worden.**
- Na het stoppen met natzuigen: Vlakvouwfilter samen met de filterreiniging schoonmaken. Elektrodes met een borstel schoonmaken. Reservoir met een vochtige doek schoonmaken en afdrogen.

Clipverbinding

Afbeelding 

De zuigslang is van een clip-systeem voorzien. Alle C-35/C-DN-35 accessoires kunnen worden aangesloten.

Bediening

Duwbeugel in-/uitklappen

Afbeelding 

- ➔ Duwbeugel naar boven klappen. Duwbeugel klikt vast.
- ➔ Vergrendelingen aan de zijkant van de duwbeugel indrukken. Duwbeugel naar beneden klappen.

Apparaat inschakelen

- ➔ Steek de netstekker in de contactdoos.
- ➔ Schakel het apparaat aan de hoofdschakelaar in.

Werken met elektrische werktuigen

Alleen Eco Te Adv.:

Gevaar

Gevaar voor letsels en beschadigen! Het stopcontact is alleen voor de rechtstreekse aansluiting van elektrisch gereedschap aan de zuiger bestemd. Ieder ander gebruik van het stopcontact is niet toegestaan.

- ➔ Stroomstekker van het elektrische werktuig aan de zuiger insteken.
- ➔ Schakel het apparaat aan de hoofdschakelaar in.

Controlelampje brandt, stofzuiger staat in standby-modus.

Aanwijzing: De zuiger wordt met het elektrische gereedschap automatisch in- en uitgeschakeld.

Aanwijzing: De zuiger heeft een aanloopvertraging van max. 0,5 seconden en een nalooptijd van max. 15 seconden.

Aanwijzing: Voor vermogensaansluitwaarde van het elektrische gereedschap, zie Technische gegevens.

Afbeelding 

- ➔ Aansluitmoffen aanpassen aan de aansluiting van het elektrische werktuig.

Afbeelding 

- ➔ Elleboog aan de handgreep verwijderen.
- ➔ Aansluitmof op handgreep monteren.

Afbeelding 

- ➔ Aansluitmof aan elektrisch werktuig aansluiten.

Halfautomatische filterreiniging

Instructie: Een activering van de filterreiniging alle 5-10 minuten, verhoogt de levensduur van de vlakvouwfilter.

Afbeelding 

- ➔ Knop op de handgreep ingedrukt houden en knop van de halfautomatische filterreiniging 5x indrukken. De vlakvouwfilter wordt dan gereinigd door een luchtstoot (pulserend geluid).

Reiniging van moeilijk toegankelijke plaatsen

Afbeelding **I**

- Vergrendeling van het onderstel indrukken en zuigenheid eraf nemen.

Afbeelding **J**

- Reiniging van moeilijk toegankelijke plaatsen of traptreden uitvoeren.

Apparaat uitschakelen

- Knop op de handgreep ingedrukt houden en knop van de halfautomatische filterreiniging 5x indrukken.
- Schakel het apparaat aan de hoofdschakelaar uit.
- Netstekker uittrekken.

Na elk bedrijf

- Reservoir leegmaken.
- Apparaat aan de binnen- en buitenkant reinigen door afzuigen en afvegen met een vochtige doek.

Apparaat opslaan

Afbeelding **K**

- Zuigslang, kniestukken en netsnoer conform afbeelding opbergen.
- Apparaat in een droge ruimte plaatsen en beveiligen tegen onbevoegd gebruik.

Vervoer

Voorzichtig

Gevaar voor letsels en beschadigingen! Houd bij het transport rekening met het gewicht van het apparaat.

- Apparaat vasthouden aan de draaggreep en de zuigbuis, niet aan de duwbeugel.
- Voor het transporteren over een langer stuk het apparaat aan de duwbeugel achter u aan trekken.
- Bij het transport in voertuigen moet het apparaat conform de geldige richtlijnen beveiligd worden tegen verschuiven en kantelen.

Opslag

Voorzichtig

Gevaar voor letsel en beschadiging! Het gewicht van het apparaat bij opbergen in acht nemen.

Het apparaat mag alleen binnen worden opgeborgen.

Onderhoud

⚠ Gevaar

Bij alle werkzaamheden aan het apparaat, het apparaat uitschakelen en de netstekker uittrekken.

Vlakovouwfilter vervangen

- Filterafdekking openen.
- Vlakovouwfilter vervangen.
- Filterafdekking sluiten, moet hoorbaar in elkaar sluiten.

AfvoerluchtfILTER vervangen

- Zuigkop ontgrendelen en wegnemen.
- Zuigkop 180° draaien en wegleggen.
- Filterframe ontgrendelen en eruit halen.
- Afzuigfilter uit filterframe nemen.
- Nieuwe afzuigfilter in filterframe overeenkomstig overzicht van apparaten inzetten.
- Filterframe er zo inzetten, dat X naar buiten wijst.
- Filterframe erin klikken.
- Zuigkop eropzetten en vergrendelen.

Elektrodes reinigen

- Zuigkop ontgrendelen en wegnemen.
- Elektrodes met een borstel schoonmaken.
- Zuigkop eropzetten en vergrendelen.

Hulp bij storingen

Gevaar

Bij alle werkzaamheden aan het apparaat, het apparaat uitschakelen en de netstekker uittrekken.

Zuigturbine start niet

- Stekker en zekering van de stroomvoorziening controleren.
- Stroomkabel, stekker, elektroden en eventueel contactdoos van het apparaat controleren.
- Apparaat inschakelen.

Zuigturbine schakelt uit

- Reservoir leegmaken.

Zuigturbine start na het legen van de container niet opnieuw

- Apparaat uitschakelen en 5 seconden wachten, na 5 seconden weer aanzetten.
- Elektrodes en de tussenruimte van de elektrodes met een borstel schoonmaken.

Zuigkracht wordt minder

- Verstoppingen uit zuigkop, zuigbuis, elleboog, handgreep, zuigslang of vlakvouwfilter verwijderen.
- Filterzakken van papier of vlieseline vervangen.
- Knop op de handgreep ingedrukt houden en knop van de halfautomatische filterreiniging 5x indrukken.
- Filterafdekking goed vastklikken.
- Vlakvouwfilter vervangen.
- Eventueel afzuigfilter onder stromend water reinigen en afdrogen.

Er ontsnapt stof bij het zuigen

- Controleren of de vlakvouwfilter correct geplaatst is.
- Filterafdekking goed vastklikken.
- Vlakvouwfilter vervangen.
- Eventueel afzuigfilter onder stromend water reinigen en afdrogen.

Uitschakelmechanisme (natzuigen) springt niet aan

- Elektrodes en de tussenruimte van de elektrodes met een borstel schoonmaken.
- Vulstand bij elektrisch niet leidende vloeistof voortdurend controleren.
- Vlakvouwfilter drogen.
- Afzuigfilter drogen.

Halfautomatische filterreiniging werkt niet

- Zuigslang niet aangesloten.

Halfautomatische filterreiniging schakelt niet uit

- Klantendienst contacteren.

Halfautomatische filterreiniging kan niet ingeschakeld worden

- Klantendienst contacteren.

Garantie

In ieder land zijn de door ons bevoegde verkoopkantoor uitgegeven garantiebepalingen van toepassing. Eventuele storingen aan het apparaat verhelpen wij zonder kosten binnen de garantietermijn, mits een materiaal of fabrieksfout de oorzaak van deze storing is. Neem bij klachten binnen de garantietermijn contact op met uw leverancier of de dichtstbijzijnde klantenservicewerkplaats en neem uw aankoopbewijs mee.

Toebehoren en reserveonderdelen

- Er mogen uitsluitend toebehoren en reserveonderdelen gebruikt worden die door de fabrikant zijn vrijgegeven. Originale toebehoren en reserveonderdelen bieden de garantie van een veilig en storingsvrije werking van het apparaat.
- Een selectie van de meest frequent benodigde reserveonderdelen vindt u achteraan in de gebruiksaanwijzing.
- Verdere informatie over reserveonderdelen vindt u op www.kaercher.com bij Service.

EG-conformiteitsverklaring

Hierbij verklaren wij dat de hierna vermelde machine door haar ontwerp en bouwwijze en in de door ons in de handel gebrachte uitvoering voldoet aan de betreffende fundamentele veiligheids- en gezondheidseisen, zoals vermeld in de desbetreffende EG-richtlijnen. Deze verklaring verliest haar geldigheid wanneer zonder overleg met ons veranderingen aan de machine worden aangebracht.

Product: Droog- / natzuiger

Type: 1.510-xxx

Van toepassing zijnde EG-richtlijnen

2006/42/EG (+2009/127/EG)

2004/108//EG

Toegepaste geharmoniseerde normen

EN 55014-1: 2006 + A1: 2009

EN 55014-2: 1997 + A2: 2008

EN 60335-1

EN 60335-2-69

EN 61000-3-2: 2006 + A2: 2009

EN 61000-3-3: 2008

EN 62233: 2008

Toegepaste landelijke normen

-

5.957-945

De ondergetekenden handelen in opdracht en met volmacht van de bedrijfsleiding.



H. Jenner
CEO



S. Reiser
Head of Approbation

Gevolmachtigde voor de documentatie:
S. Reiser

Alfred Kärcher GmbH & Co. KG

Alfred Kärcher-Str. 28 - 40

71364 Winnenden (Germany)

Tel.: +49 7195 14-0

Fax: +49 7195 14-2212



Winnenden, 2010/09/01

Technische gegevens

		Eco Adv	Eco Te Adv
Netspanning	V	220-240	220-240
Frequentie	Hz	50/60	50/60
Max. vermogen	W	1380	1380
Nominaal vermogen	W	1200	1200
Inhoud reservoir	l	14	14
Vulhoeveelheid vloeistof	l	4	4
Luchthoeveelheid (max.)	l/s	61	61
Onderdruk (max.)	kPa (mbar)	23,0 (230)	23,0 (230)
Vermogensaansluitwaarde van het elektrische gereedschap	W	--	EU: 100-2200
	W	--	GB: 100-1800
	W	--	CH: 100-1100
Beveiligingsklasse	--	IP X4	IP X4
Beschermingsklasse	--	II	I
Zuigslangaansluiting (C-DN/C-ID)	mm	35	35
Lengte x breedte x hoogte	mm	545 x 465 x 410	545 x 465 x 410
Typisch bedrijfsgewicht	kg	14,2	15,1
Omgevingstemperatuur (max.)	°C	+40	+40
Bepaalde waarden conform EN 60335-2-69			
Geluidsdrukniveau L_{pA}	dB(A)	70	70
Onzekerheid K_{pA}	dB(A)	1	1
Hand-arm vibratiewaarde	m/s ²	<2,5	<2,5
Onzekerheid K	m/s ²	0,2	0,2

Stroomkabel	H05VV-F 2x1,0 mm ²	
Eco Adv	Onderdeelnr.	Lengte snoer
EU	6.649-676.0	7,5 m
GB	6.649-736.0	7,5 m
CH	6.649-735.0	7,5 m

Stroomkabel	H07RN-F 3x1,5 mm ²	
Eco Te Adv	Onderdeelnr.	Lengte snoer
EU	6.649-677.0	7,5 m
GB	6.649-778.0	7,5 m
CH	6.649-777.0	7,5 m

  Antes del primer uso de su aparato, lea este manual original, actúe de acuerdo a sus indicaciones y guárdelo para un uso posterior o para otro propietario posterior.

- ¡Antes de la primera puesta en marcha lea sin falta las instrucciones de uso y las instrucciones de seguridad n.º 5.956-249!
- El incumplimiento de las instrucciones de uso y de las indicaciones de seguridad puede provocar daños en el aparato y poner en peligro al usuario y a otras personas.
- En caso de daños de transporte informe inmediatamente al fabricante.

Índice de contenidos

Protección del medio ambiente	ES	..	1
Símbolos del manual de instrucciones	ES	..	1
Uso previsto	ES	..	2
Elementos del aparato	ES	..	2
Puesta en marcha	ES	..	2
Manejo	ES	..	3
Transporte	ES	..	4
Almacenamiento	ES	..	4
Cuidados y mantenimiento	ES	..	4
Ayuda en caso de avería	ES	..	5
Garantía	ES	..	5
Accesorios y piezas de repuesto	ES	..	6
Declaración de conformidad CE	ES	..	6
Datos técnicos	ES	..	7

Protección del medio ambiente



Los materiales empleados para el embalaje son reciclables y recuperables. No tire el embalaje a la basura doméstica y entréguelo en los puntos oficiales de recogida para su reciclaje o recuperación.



Los aparatos viejos contienen materiales valiosos reciclables que deberían ser entregados para su aprovechamiento posterior. Evite el contacto de baterías, aceites y materias semejantes con el medioambiente. Por este motivo, entregue los aparatos usados en los puntos de recogida previstos para su reciclaje.

Indicaciones sobre ingredientes (REACH)

Encontrará información actual sobre los ingredientes en:

www.kaercher.com/REACH

Símbolos del manual de instrucciones

Peligro

Para un peligro inminente que acarrea lesiones de gravedad o la muerte.

Advertencia

Para una situación que puede ser peligrosa, que puede acarrear lesiones de gravedad o la muerte.

Precaución

Para una situación que puede ser peligrosa, que puede acarrear lesiones leves o daños materiales.

Uso previsto

⚠ Advertencia

El aparato no es apto para aspirar polvos nocivos para la salud.

- Este aspirador está diseñado para la limpieza de pisos y superficies murales.
- Este aparato es apto para el uso industrial, p.ej. para artesanos en obras, carpinteros y en obras en interiores de edificios.

Elementos del aparato

- 1 Cubierta del filtro
- 2 Limpieza de filtro
- 3 filtro plano de papel plegado
- 4 Mango
- 5 Manguera de aspiración
- 6 Gancho de cable, giratorio
- 7 Estribo de empuje
- 8 Bloqueo del cabezal de absorción
- 9 Rueda
- 10 Chasis
- 11 Recipiente acumulador de suciedad
- 12 Rodillo de dirección
- 13 Botón de la limpieza del filtro
- 14 Tubuladura de aspiración
- 15 Bloqueo del chasis
- 16 Boquilla barredora de suelos
- 17 Piloto de control
- 18 toma de corriente
- 19 Interruptor principal
- 20 Tubo de aspiración
- 21 Asa de transporte
- 22 Cabezal de aspiración
- 23 Electrodo
- 24 Bloqueo del marco del filtro
- 25 Marco del filtro
- 26 Codo
- 27 Filtro de escape de aire
- 28 Bandeja para tuberías de absorción
- 29 Alojamiento para el codo
- 30 Alojamiento para la boquilla para juntas
- 31 Salida de aire de escape
- 32 Cable de conexión a la red
- 33 Placa de características

Puesta en marcha

Sistema antiestático

Sólo Eco Te Adv:

A través del manguito de empalme se derivan cargas estáticas. Así se evita la formación de chispas y los golpes de corriente con el accesorio conductor de corriente que viene incluido.

Aspiración en seco

Precaución

Al aspirar no retirar nunca el filtro plano de papel plegado.

- Para la aspiración de polvo fino también se puede utilizar una bolsa filtrante de papel o fieltro.

Montaje de la bolsa filtrante de papel

Figura **A**

- ➔ Desbloquear y extraer el cabezal de aspiración.
- ➔ Insertar la bolsa de papel o fieltro filtrante.
- ➔ Colocar y bloquear el cabezal de aspiración.

Aspiración de líquidos

Montaje del borde de goma

Figura **B**

- ➔ Desmontar la tira de cerdas.
- ➔ Montar los labios de goma.

Nota: El lateral estructurado del borde de goma tiene que estar para afuera.

Retirar la bolsa filtrante de papel

- Para aspirar suciedad líquida se debe retirar la bolsa filtrante de papel o fieltro.

General

Precaución

Al aspirar no retirar nunca el filtro plano de papel plegado.

- Al aspirar suciedad húmeda con la boquilla para tapicerías (opcional) o juntas, o cuando se aspira principalmente agua de un recipiente, se recomienda no pulsar la tecla de la función "Limpieza semiautomática del filtro".

- Al alcanzar el máx. nivel de líquido se apaga automáticamente el aparato.
- **En el caso de líquidos no conductores (como emulsiones de taladro, aceites y grasas), no se apaga el aparato cuando el recipiente esté lleno. Se debe comprobar el nivel continuamente y vaciar a tiempo el recipiente.**
- Tras finalizar la aspiración de líquidos: limpiar el filtro plano de papel plegado con la limpieza de filtros. Limpiar los electrodos con un cepillo. Limpiar y secar el recipiente con un paño húmedo.

Enganche de clip

Figura

La manguera de aspiración está equipada con un sistema de clip. Se pueden conectar todos los accesorios C-35/C-DN-35.

Manejo

Plegar/desplegar el estribo de empuje

Figura

- Abatir hacia arriba el estribo de empuje. El estribo de empuje queda encajado.
- Presionar los bloqueos de los laterales del estribo de empuje. Plegar hacia abajo el estribo de empuje.

Conexión del aparato

- Enchufe la clavija de red.
- Conectar el aparato con el interruptor principal.

Trabajar con herramientas eléctricas

Sólo Eco Te Adv:

Peligro

¡Peligro de lesiones y daños! La clavija sólo está diseñada para la conexión directa de herramientas eléctricas al aspirador. No está permitido utilizar la clavija de enchufe para otros fines.

- Introducir la clavija de red de la herramienta eléctrica en el aspirador.
- Conectar el aparato con el interruptor principal.

Si el piloto se ilumina, la aspiradora está en modo standby.

Nota: La aspiradora se enciende y apaga automáticamente con la herramienta eléctrica.

Nota: La aspiradora tiene un retraso de arranque de hasta 0,5 segundos y hasta 15 segundos de marcha en inercia.

Nota: Valor de potencia de conexión de las herramientas eléctricas, véase Datos técnicos.

Figura

- Adaptar el manguito de conexión a la conexión de la herramienta eléctrica.

Figura

- Retirar el codo del asa.
- Montar el manguito de conexión en el asa.

Figura

- Conectar el manguito de conexión con la herramienta eléctrica.

Limpeza semiautomática de filtro

Nota: Si se activa la limpieza de filtro cada 5-10 muntos, se aumenta la duración del filtro plano de papel plegado.

Figura

- Mantener presionado el botón del asa y pulsar el botón de la limpieza de filtro semiautomática 5 veces. El filtro plano de papel plegado se limpia con un soplo de aire (ruido vibrante).

Limpeza de zonas de difícil acceso

Figura **I**

- Pulsar el bloqueo del chasis y extraer la unidad de aspiración.

Figura **J**

- Llevar a cabo una limpieza de zonas o escalones de difícil acceso.

Desconexión del aparato

- Mantener presionado el botón del asa y pulsar el botón de la limpieza de filtro semiautomática 5 veces.
- Desconectar el aparato con el interruptor principal.
- Extraer el enchufe de la red.

Después de cada puesta en marcha

- Vacíe el recipiente.
- Limpie el aparato por dentro y por fuera aspirándolo y frotar con un paño húmedo.

Almacenamiento del aparato

Figura **K**

- Almacene la manguera de aspiración, codo y el cable de acuerdo con la ilustración.
- Coloque el aparato en un cuarto seco y protéjalo frente a un uso no autorizado.

Transporte

Precaución

¡Peligro de lesiones y daños! Respetar el peso del aparato para el transporte.

- Coger el aparato por el asa y la tubería de aspiración para el transporte, no por el estribo de empuje.
- Para transportar el aparato por trayectos largos, tire de él mediante el estribo de empuje.
- Al transportar en vehículos, asegurar el aparato para evitar que resbale y vuelque conforme a las directrices vigentes.

Almacenamiento

Precaución

¡Peligro de lesiones y daños! Respetar el peso del aparato en el almacenamiento. Este aparato sólo se puede almacenar en interiores.

Cuidados y mantenimiento

⚠ Peligro

Antes de efectuar cualquier trabajo en el aparato, hay que desconectarlo de la red eléctrica.

Cambiar el filtro plano de papel plegado

- Abrir la cubierta del filtro.
- Cambiar el filtro plano de papel plegado.
- Cerrar la cubierta del filtro, se debe oír cómo encaja.

Cambiar el filtro del aire de escape

- Desbloquear y extraer el cabezal de aspiración.
- Girar el cabezal de aspiración 180° y depositar.
- Desbloquear y extraer el marco del filtro.
- Extraer el filtro de escape de aire del marco del filtro.
- Colocar el nuevo filtro de escape de aire en el marco del filtro según vista general del aparato.
- Aplicar el filtro del marco de tal forma que la X señale hacia fuera.
- Encajar el filtro del marco.
- Colocar y bloquear el cabezal de aspiración.

Limpiar los electrodos

- Desbloquear y extraer el cabezal de aspiración.
- Limpiar los electrodos con un cepillo.
- Colocar y bloquear el cabezal de aspiración.

Ayuda en caso de avería

⚠ Peligro

Antes de efectuar cualquier trabajo en el aparato, hay que desconectarlo de la red eléctrica.

La turbina de aspiración no funciona

- Comprobar la clavija y el seguro del suministro de corriente.
- Comprobar el cable, enchufe, electrodos y, si es necesario, clavija del enchufe del aparato.
- Conexión del aparato

La turbina de aspiración se desconecta

- Vacíe el recipiente.

La turbina de aspiración no funciona tras vaciar el recipiente

- Apagar el aparato, esperar 5 segundos y volver a encender tras 5 segundos.
- Limpiar los electodos y el espacio entre los electodos con un cepillo.

La capacidad de aspiración disminuye

- Eliminar las obstrucciones de la boquilla, tubo de aspiración, codo, empuñadura, manguera de aspiración o el filtro plano de papel plegado.
- Cambiar la bolsa de papel o fieltro filtrante.
- Mantener presionado el botón del asa y pulsar el botón de la limpieza de filtro semiautomática 5 veces.
- Encajar correctamente la cubierta del filtro.
- Cambiar el filtro plano de papel plegado.
- Dado el caso, limpiar el filtro de escape bajo agua corriente y secar.

Pérdida de polvo durante la aspiración

- Comprobar si el filtro plano de papel plegado está montado correctamente.
- Encajar correctamente la cubierta del filtro.
- Cambiar el filtro plano de papel plegado.
- Dado el caso, limpiar el filtro de escape bajo agua corriente y secar.

El sistema automático de desconexión (aspiración en húmedo) no arranca

- Limpiar los electodos y el espacio entre los electodos con un cepillo.
- Controlar el nivel del líquido no conductor de electricidad permanentemente.
- Secar el filtro plano de papel.
- Secar el filtro de escape.

La limpieza semiautomática de filtro no funciona

- La manguera de aspiración no está conectada

La limpieza de filtro semiautomática no se desconecta

- Avisar al servicio técnico.

La limpieza semiautomática de filtro no se puede encender

- Avisar al servicio técnico.

Garantía

En todos los países rigen las condiciones de garantía establecidas por nuestra empresa distribuidora. Las averías del aparato serán subsanadas gratuitamente dentro del periodo de garantía, siempre que se deban a defectos de material o de fabricación. En un caso de garantía, le rogamos que se dirija con el comprobante de compra al distribuidor donde adquirió el aparato o al servicio al cliente autorizado más próximo a su domicilio.

Accesorios y piezas de repuesto

- Sólo deben emplearse accesorios y piezas de repuesto originales o autorizados por el fabricante. Los accesorios y piezas de repuesto originales garantizan el funcionamiento seguro y sin averías del aparato.
- Podrá encontrar una selección de las piezas de repuesto usadas con más frecuencia al final de las instrucciones de uso.
- En el área de servicios de www.kaercher.com encontrará más información sobre piezas de repuesto.

Declaración de conformidad CE

Por la presente declaramos que la máquina designada a continuación cumple, tanto en lo que respecta a su diseño y tipo constructivo como a la versión puesta a la venta por nosotros, las normas básicas de seguridad y sobre la salud que figuran en las directivas comunitarias correspondientes. La presente declaración perderá su validez en caso de que se realicen modificaciones en la máquina sin nuestro consentimiento explícito.

Producto: aspirador en húmedo/seco

Modelo: 1.510-xxx

Directivas comunitarias aplicables

2006/42/CE (+2009/127/CE)

2004/108/CE

Normas armonizadas aplicadas

EN 55014-1: 2006 + A1: 2009

EN 55014-2: 1997 + A2: 2008

EN 60335-1

EN 60335-2-69

EN 61000-3-2: 2006 + A2: 2009

EN 61000-3-3: 2008

EN 62233: 2008

Normas nacionales aplicadas

-

5.957-945

Los abajo firmantes actúan con plenos poderes y con la debida autorización de la dirección de la empresa.



H. Jenner
CEO



S. Reiser
Head of Approbation

Persona autorizada para la documentación:
S. Reiser

Alfred Kärcher GmbH & Co. KG

Alfred-Kärcher-Str. 28 - 40

71364 Winnenden (Germany)

Tfno.: +49 7195 14-0

Fax: +49 7195 14-2212



Winnenden, 2010/09/01

Datos técnicos

		Eco Adv	Eco Te Adv
Tensión de red	V	220-240	220-240
Frecuencia	Hz	50/60	50/60
Potencia Máx.	W	1380	1380
Potencial nominal	W	1200	1200
Capacidad del depósito	l	14	14
Cantidad de líquido	l	4	4
Cantidad de aire (máx.)	l/s	61	61
Depresión (máx.)	kPa (mbar)	23,0 (230)	23,0 (230)
Valor de conexión de potencia de las herramientas eléctricas	W	--	EU: 100-2200
	W	--	GB: 100-1800
	W	--	CH: 100-1100
Categoría de protección	--	IP X4	IP X4
Clase de protección	--	II	I
Toma de tubo flexible de aspiración (C-DN/C-ID)	mm	35	35
Longitud x anchura x altura	mm	545 x 465 x 410	545 x 465 x 410
Peso de funcionamiento típico	kg	14,2	15,1
Temperatura ambiente (máx.)	°C	+40	+40
Valores calculados conforme a la norma EN 60335-2-69			
Nivel de presión acústica L _{pA}	dB(A)	70	70
Inseguridad K _{pA}	dB(A)	1	1
Valor de vibración mano-brazo	m/s ²	<2,5	<2,5
Inseguridad K	m/s ²	0,2	0,2

Cable de conexión a la red	H05VV-F 2x1,0 mm ²	
Eco Adv	No. de pieza	Longitud del cable
EU	6.649-676.0	7,5 m
GB	6.649-736.0	7,5 m
CH	6.649-735.0	7,5 m

Cable de conexión a la red	H07RN-F 3x1,5 mm ²	
Eco Te Adv	No. de pieza	Longitud del cable
EU	6.649-677.0	7,5 m
GB	6.649-778.0	7,5 m
CH	6.649-777.0	7,5 m

  Leia o manual de manual original antes de utilizar o seu aparelho. Proceda conforme as indicações no manual e guarde o manual para uma consulta posterior ou para terceiros a quem possa vir a vender o aparelho.

- Antes de colocar em funcionamento pela primeira vez é imprescindível ler atentamente as indicações de segurança n.º 5.956-249!
- A não-observância deste Manual de Instruções e dos avisos de segurança poderá levar a danos no aparelho e perigos tanto para o utilizador como para terceiros.
- No caso de danos provocados pelo transporte, informe imediatamente o revendedor.

Índice

Protecção do meio-ambiente	PT ... 1
Símbolos no Manual de Instruções	PT ... 1
Utilização conforme o fim a que se destina a máquina	PT ... 2
Elementos do aparelho	PT ... 2
Colocação em funcionamento	PT ... 2
Manuseamento	PT ... 3
Transporte	PT ... 4
Armazenamento	PT ... 4
Conservação e manutenção	PT ... 4
Ajuda em caso de avarias	PT ... 4
Garantia	PT ... 5
Acessórios e peças sobressalentes	PT ... 5
Declaração de conformidade CE	PT ... 6
Dados técnicos	PT ... 7

Protecção do meio-ambiente



Os materiais da embalagem são recicláveis. Não coloque as embalagens no lixo doméstico, envie-as para uma unidade de reciclagem.



Os aparelhos velhos contêm materiais preciosos e recicláveis e deverão ser reutilizados. Baterias, óleo e produtos similares não podem ser deitados fora ao meio ambiente. Por isso, elimine os aparelhos velhos através de sistemas de recolha de lixo adequados.

Avisos sobre os ingredientes (REACH)

Informações actuais sobre os ingredientes podem ser encontradas em:

www.kaercher.com/REACH

Símbolos no Manual de Instruções

Perigo

Para um perigo eminente que pode conduzir a graves ferimentos ou à morte.

Advertência

Para uma possível situação perigosa que pode conduzir a graves ferimentos ou à morte.

Atenção

Para uma possível situação perigosa que pode conduzir a ferimentos leves ou danos materiais.

Utilização conforme o fim a que se destina a máquina

⚠ **Advertência**

O aparelho não é apropriado para a aspiração de poeiras nocivas para a saúde.

- O aspirador serve para limpar pavimentos ou paredes a seco e a húmido.
- Este aparelho é adequado para o uso industrial/profissional, por exemplo, para trabalhadores em estaleiros, para carpinteiros e nos acabamentos.

Elementos do aparelho

- 1 Tampa do filtro
- 2 Limpeza do filtro
- 3 Filtro de pregas
- 4 Punho
- 5 Tubo flexível de aspiração
- 6 Gancho de cabos, rotativo
- 7 Alavanca de avanço
- 8 Bloqueio da cabeça de aspiração
- 9 Roda
- 10 Chassis
- 11 Recipiente de sujidades
- 12 Rolo de guia
- 13 Botão da limpeza do filtro
- 14 Bocal de aspiração
- 15 Bloqueio do chassis
- 16 Bico para o chão
- 17 Lâmpada de controlo
- 18 Tomada
- 19 Interruptor principal
- 20 Tubo de aspiração
- 21 Pega para portar
- 22 Cabeçote de aspiração
- 23 Eléctrodos
- 24 Bloqueio do quadro do filtro
- 25 Quadro do filtro
- 26 Tubo curvado
- 27 Filtro do ar de evacuação
- 28 Apoio para tubos de aspiração
- 29 Apoio para tubo curvo
- 30 Apoio para bico de juntas
- 31 Saída do ar de exaustão
- 32 Cabo de rede
- 33 Placa de tipo

Colocação em funcionamento

Sistema antiestático

Apenas Eco Te Adv:

Através do bocal de ligação à terra as cargas estáticas são desviadas. Desta forma, com o equipamento incluído no volume de fornecimento são evitadas formações de faíscas e choques eléctricos.

Aspirar a seco

Atenção

Nunca retirar o filtro de pregas plano durante a aspiração.

- Para aspirar pó fino, é possível utilizar adicionalmente um saco filtrante de papel ou de velo.

Montagem do saco de filtro de papel

Figura 

- Destruar e retirar o cabeçote de aspiração.
- Posicionar o saco de papel ou de velo.
- Montar e travar o cabeçote de aspiração.

Aspirar a húmido

Montar os lábios de borracha

Figura 

- Desmontar as tiras da escova.
- Montar lábios de borracha.

Aviso: a parte estruturada dos lábios de borracha deve ser virada para fora.

Retirar o saco de papel filtrante

- Para aspirar sujidade húmida é sempre necessário retirar o saco de filtro de papel ou de velo.

Generalidades

Atenção

Nunca retirar o filtro de pregas plano durante a aspiração.

- Durante a aspiração de sujidade molhada com o bocal para almofadas (opção) ou para juntas, e quando se aspira na sua maioria água a partir de um recipiente, recomenda-se a não utilização da função "Limpeza semi-automática do filtro".

- Ao atingir o nível de líquido máximo, o aparelho desliga automaticamente.
- **Com líquidos não conductíveis (por exemplo, emulsões de rectificação, óleos e graxas), o aparelho não se desliga quando o recipiente estiver cheio. O nível de enchimento deve ser permanentemente controlado e o recipiente esvaziado a tempo.**
- Após terminar a aspiração a húmido: limpar o filtro de pregas plano com o dispositivo de limpeza de filtros. Limpar os eléctrodos com uma escova. Limpar o recipiente com um pano húmido e secar.

Conexão clipe

Figura 6

A mangueira de aspiração está equipada com um sistema clipe. Todos os acessórios C-35/C-DN-35 podem ser conectados.

Manuseamento

Abrir/fechar a alavanca de avanço

Figura 7

- Puxar alavanca para cima. A alavanca encaixa.
- Premir os bloqueios laterais na alavanca de avanço. Puxar a alavanca de avanço para baixo.

Ligar a máquina

- Ligar a ficha de rede.
- Ligar o aparelho no interruptor principal.

Trabalhar com ferramentas eléctricas

Apenas Eco Te Adv:

⚠ Perigo

Perigo de ferimentos e de danos! A tomada só está destinada para a ligação directa de ferramentas eléctricas no aspirador. Qualquer outro tipo de utilização da tomada é inadmissível.

- Inserir a ficha de rede da ferramenta eléctrica no aspirador.
- Ligar o aparelho no interruptor principal.

A lâmpada de controlo brilha, o aspirador encontra-se no modo standby.

Aviso: o aspirador é ligado e desligado automaticamente com a ferramenta eléctrica.

Aviso: o aspirador apresenta um retardamento inicial de 0,5 segundos e um período de funcionamento por inércia de 15 segundos.

Aviso: os dados de ligação e de potência das ferramentas eléctricas constam nos dados técnicos.

Figura 8

- Adaptar a luva redutora à conexão da ferramenta eléctrica.

Figura 9

- Retirar o tubo curvo na pega.
- Ligar a luva redutora na pega.

Figura 10

- Conectar a luva redutora à ferramenta eléctrica.

Limpeza semi-automática do filtro

Aviso: a activação da função de limpeza do filtro em intervalos regulares de 5-10 minutos aumenta a vida útil do filtro de pregas plano.

Figura 11

- Manter o botão premido na pega e acionar 5x o botão da limpeza semi-automática do filtro. O filtro de pregas plano é limpo por um jacto de ar (ruído pulsante).

Limpeza de locais de difícil acesso

Figura 12

- Premir o bloqueio do quadro e retirar a unidade de aspiração.

Figura 13

- Proceder à limpeza de locais de difícil acesso ou de patamares de escadas.

Desligar o aparelho

- Manter o botão premido na pega e acionar 5x o botão da limpeza semi-automática do filtro.
- Desligar o aparelho no interruptor principal.
- Desligue a ficha da tomada.

Sempre depois de utilizar a máquina

- Esvaziar o recipiente.
- Aspirar e esfregar o aparelho por dentro e por fora para limpá-lo (pano húmido).

Guardar a máquina

Figura

- Guardar o tubo flexível do aspirador, o tubo curvo e o cabo de rede de acordo com a ilustração.
- Colocar o aparelho num local seco e tomar as medidas necessárias para evitar uma utilização por parte de pessoas não autorizadas.

Transporte

Atenção

Perigo de ferimentos e de danos! Ter atenção ao peso do aparelho durante o transporte.

- Para transportar o aparelho deve-se agarrá-lo na pega e no tubo de aspiração, nunca na alavanca de avanço.
- Para transportar o aparelho para longas distâncias, puxe-o pela alavanca de avanço.
- Durante o transporte em veículos, proteger o aparelho contra deslizes e tombamentos, de acordo com as directivas em vigor.

Armazenamento

Atenção

Perigo de ferimentos e de danos! Ter atenção ao peso do aparelho durante o armazenamento.

Este aparelho só pode ser armazenado em espaços fechados e cobertos.

Conservação e manutenção

Perigo

Desligar o aparelho e retirar a ficha de rede antes de efectuar quaisquer trabalhos no aparelho.

Mudar o filtro de pregas plano

- Abrir a cobertura do filtro.
- Mudar o filtro de pregas plano.
- Fechar a cobertura do filtro; deve engatar de forma audível.

Substituir o filtro de ar de exaustão

- Destruar e retirar o cabeçote de aspiração.
- Girar a 180° o cabeçote de aspiração e guardá-lo.
- Desbloquear e retirar o quadro do filtro.
- Retirar o filtro do ar de exaustão do quadro do filtro.
- Inserir um novo filtro de ar de exaustão no quadro do filtro, conforme indicado na vista geral do aparelho.
- Inserir o quadro do filtro, de modo que o X fique virado para fora.
- Encaixar o quadro do filtro.
- Montar e travar o cabeçote de aspiração.

Limpar os eléctrodos

- Destruar e retirar o cabeçote de aspiração.
- Limpar os eléctrodos com uma escova.
- Montar e travar o cabeçote de aspiração.

Ajuda em caso de avarias

Perigo

Desligar o aparelho e retirar a ficha de rede antes de efectuar quaisquer trabalhos no aparelho.

A turbina de aspiração não funciona

- Verificar a tomada e o fusível da alimentação eléctrica.
- Verificar o cabo de rede, ficha, eléctrodos e eventualmente a tomada do aparelho.
- Ligar o aparelho.

A turbina de aspiração desliga

- Esvaziar o recipiente.

A turbina de aspiração não torna a arrancar depois de esvaziar o recipiente

- Desligar o aparelho e esperar 5 segundos; religar após 5 segundos.
- Limpar os eléctrodos e o espaço entre os mesmos com uma escova.

A força de aspiração diminui

- Retirar entupimentos do bico de aspiração, tubo de aspiração, tubo curvo, pega, tubo flexível de aspiração ou filtro de pregas plano.
- Trocar o saco de papel ou de velo.
- Manter o botão premido na pega e acionar 5x o botão da limpeza semi-automática do filtro.
- Encaixar bem a cobertura do filtro.
- Mudar o filtro de pregas plano.
- Eventualmente limpar e secar o filtro do ar de exaustão sob água corrente.

Durante a aspiração sai pó

- Verificar a posição correcta do filtro de pregas plano.
- Encaixar bem a cobertura do filtro.
- Mudar o filtro de pregas plano.
- Eventualmente limpar e secar o filtro do ar de exaustão sob água corrente.

A desconexão automática (aspiração a húmido) não actua

- Limpar os eléctrodos e o espaço entre os mesmos com uma escova.
- Controlar permanentemente o nível de enchimento de líquidos electricamente não conductíveis.
- Secar o filtro de pregas.
- Secar o filtro do ar de exaustão

A limpeza semi-automática do filtro não funciona

- Tubo flexível de aspiração não está conectado.

A limpeza semi-automática do filtro não desliga

- Avisar o serviço de assistência técnica.

A limpeza semi-automática do filtro não liga

- Avisar o serviço de assistência técnica.

Garantia

Em cada país vigem as respectivas condições de garantia estabelecidas pelas nossas Empresas de Comercialização. Eventuais avarias no aparelho durante o período de garantia serão reparadas, sem encargos para o cliente, desde que se trate dum defeito de material ou de fabricação. Em caso de garantia, dirija-se, munido do documento de compra, ao seu revendedor ou ao Serviço Técnico mais próximo.

Acessórios e peças sobressalentes

- Só devem ser utilizados acessórios e peças de reposição autorizados pelo fabricante do aparelho. Acessórios e Peças de Reposição Originais - fornecem a garantia para que o aparelho possa ser operado em segurança e isento de falhas.
- No final das Instruções de Serviço encontra uma lista das peças de substituição mais necessárias.
- Para mais informações sobre peças sobressalentes, consulte na página www.kaercher.com o ponto dos serviços.

Declaração de conformidade CE

Declaramos que a máquina a seguir designada corresponde às exigências de segurança e de saúde básicas estabelecidas nas Directivas CE por quanto concerne à sua concepção e ao tipo de construção assim como na versão lançada no mercado. Se houver qualquer modificação na máquina sem o nosso consentimento prévio, a presente declaração perderá a validade.

Produto: Aspirador húmido e seco

Tipo: 1.510-xxx

Respectivas Directrizes da CE

2006/42/CE (+2009/127/CE)

2004/108/CE

Normas harmonizadas aplicadas

EN 55014-1: 2006 + A1: 2009

EN 55014-2: 1997 + A2: 2008

EN 60335-1

EN 60335-2-69

EN 61000-3-2: 2006 + A2: 2009

EN 61000-3-3: 2008

EN 62233: 2008

Normas nacionais aplicadas

-

5.957-945

Os abaixo assinados têm procuração para agirem e representarem a gerência.



H. Jenner

CEO



S. Reiser

Head of Approbation

Responsável pela documentação:

S. Reiser

Alfred Kärcher GmbH & Co. KG

Alfred-Kärcher-Str. 28 - 40

71364 Winnenden (Germany)

Tel.: +49 7195 14-0

Fax: +49 7195 14-2212

Winnenden, 2010/09/01

Dados técnicos

		Eco Adv	Eco Te Adv
Tensão da rede	V	220-240	220-240
Frequência	Hz	50/60	50/60
Potência máx.	W	1380	1380
Potência nominal	W	1200	1200
Conteúdo do recipiente	l	14	14
Quantidade de enchimento do líquido	l	4	4
Volume de ar (máx.)	l/s	61	61
Subpressão (máx.)	kPa (mbar)	23,0 (230)	23,0 (230)
Valor da potência instalada das ferramentas eléctricas	W	--	EU: 100-2200
	W	--	GB: 100-1800
	W	--	CH: 100-1100
Tipo de protecção	--	IP X4	IP X4
Classe de protecção	--	II	I
Ligação do tubo flexível de aspiração (C-DN/C-ID)	mm	35	35
Comprimento x Largura x Altura	mm	545 x 465 x 410	545 x 465 x 410
Peso de funcionamento típico	kg	14,2	15,1
Temperatura ambiente (máx.)	°C	+40	+40
Valores obtidos segundo EN 60335-2-69			
Nível de pressão acústica L_{pA}	dB(A)	70	70
Insegurança K_{pA}	dB(A)	1	1
Valor de vibração mão/braço	m/s ²	<2,5	<2,5
Insegurança K	m/s ²	0,2	0,2

Cabo de rede	H05VV-F 2x1,0 mm ²	
Eco Adv	Ref ^a	Comprimento do cabo
EU	6.649-676.0	7,5 m
GB	6.649-736.0	7,5 m
CH	6.649-735.0	7,5 m

Cabo de rede	H07RN-F 3x1,5 mm ²	
Eco Te Adv	Ref ^a	Comprimento do cabo
EU	6.649-677.0	7,5 m
GB	6.649-778.0	7,5 m
CH	6.649-777.0	7,5 m



Læs original brugsanvisning inden første brug, følg anvisningerne og opbevar vejledningen til senere efterlæsning eller til den næste ejer.

- Inden første ibrugtagelse skal betjeningsvejledningen og sikkerhedsanvisningerne nr. 5.956-249 læses!
- Hvis driftsvejledningen og sikkerhedsanvisningerne ikke overholdes, kan der opstå skader på apparatet og risici for brugeren og andre personer.
- Ved transportskader skal forhandleren informeres omgående.

Indholdsfortegnelse

Miljøbeskyttelse	DA . . . 1
Symbolerne i driftsvejledningen DA . . . 1	
Bestemmelsesmæssig anvendelse	DA . . . 2
Maskinelementer	DA . . . 2
Ibrugtagning	DA . . . 2
Betjening	DA . . . 3
Transport	DA . . . 4
Opbevaring	DA . . . 4
Pleje og vedligeholdelse	DA . . . 4
Hjælp ved fejl	DA . . . 4
Garanti	DA . . . 5
Tilbehør og reservedele	DA . . . 5
EU-overensstemmelseserklæring	DA . . . 6
Tekniske data	DA . . . 7

Miljøbeskyttelse



Emballagen kan genbruges. Smid ikke emballagen ud sammen med det almindelige husholdningsaffald, men aflever den til genbrug.



Udtjente apparater indeholder værdifulde materialer, der kan og bør afleveres til genbrug. Batterier, olie og lignende stoffer er ødelæggende for miljøet. Aflever derfor udtjente apparater på en genbrugsstation eller lignende.

Henvisninger til indholdsstoffer (REACH)

Aktuelle oplysninger til indholdsstoffer finder du på:

www.kaercher.com/REACH

Symbolerne i driftsvejledningen

Risiko

En umiddelbar truende fare, som kan føre til alvorlige personskader eller død.

Advarsel

En muligvis farlig situation, som kan føre til alvorlige personskader eller til død.

Forsigtig

En muligvis farlig situation, som kan føre til personskader eller til materialeskader.

Bestemmelsesmæssig anvendelse

⚠ Advarsel

Maskinen er ikke egnet til opsugning af sundhedsskadeligt støv.

- Maskinen er til våd- og tørrensning af gulvflader og vægge.
- Maskinen er beregnet til industriel brug, f.eks. til håndværkere på byggepladser, til snekere og indvendige saneringer.

Maskinelementer

- 1 Filterdæksel
- 2 Rengøring af filter
- 3 Fladt foldefilter
- 4 Håndtag
- 5 Sugelange
- 6 Kabelholder, drejeligt
- 7 Bøjle
- 8 Sugehovedets låsemekanisme
- 9 Hjul
- 10 Understel
- 11 Snavsbeholder
- 12 Styringsrulle
- 13 Knap til filterrensning
- 14 Sugestuds
- 15 Understellets låsemekanisme
- 16 Gulvmundstykke
- 17 Kontrollampe
- 18 Stikkontakt
- 19 Hovedafbryder
- 20 Sugerør
- 21 Bæregreb
- 22 Sugehoved
- 23 Elektroder
- 24 Filterrammens låsemekanisme
- 25 Filterramme
- 26 Bøjet rørstykke
- 27 Udsugningsfilter
- 28 Opbevaring til sugerør
- 29 Holder til bøjet rør
- 30 Opbevaring til fugedyse
- 31 Afluftudgang
- 32 Netkabel
- 33 Typeskilt

Ibrugtagning

Antistatisk system

Kun Eco Te Adv:

Ved hjælp af det jordede tilslutningsstykke bliver statiske ladninger bortledt. På den måde forhindres gnistdannelse og strømstød ved brug af det konduktive tilbehør, som kommer med leverancen.

Tørsugning

Forsigtig

Under sugningen må det flade foldefilter aldrig fjernes.

- Hvis der opsuges fintstøv, kan der yderligere bruges en papirfilterpose eller et stoffilter.

Montering af papirfilterposen

Figur A

- Tag sugehovedet ud af indgreb og tag det af.
- Påsætning af papirfilterpose eller stoffilter.
- Sæt sugehovedet på og lås det fast.

Vådsugning

Montering af gummilæber

Figur B

- Afmontere børstestrimlen.
- Montere gummilæberne.

Bemærk: Struktursiden på gummilæberne skal pege udad.

Fjern papirfilterposen

- Papirfilterposen eller stoffilteret skal altid fjernes når der opsuges våd snavs.

Generelt

Forsigtig

Under sugningen må det flade foldefilter aldrig fjernes.

- Ved opsugning af våd snavs med møbel- eller fugemundstykket, eller hvis der fortrinsvis suges vand op af en beholder, anbefales det at slå funktionen "Halvautomatisk filterrengøring" fra.
- Når det maksimale væskniveau er nået, slukker apparatet automatisk.

- Ved ikke ledende væsker (f.eks. bo-reemulsion, olie og fedt) slukker maskinen ikke, når beholderen er fuld. Påfyldningsniveauet skal konstant kontrolleres, og beholderen tømmes i god tid.
- Efter opsugning af våd snavs er afsluttet: Rens det flade folderfilter med filterrensningen. Rens elektroderne med en børste. Rens beholderen med en fugtet klud og tør beholderen.

Klipforbindelse

Figur C

Sugeslangen er udstyret med et klipsystem. Alle C-35/C-DN-35 tilbehørsdele kan tilsluttes.

Betjening

Folde skubbebøjlen ud/ind

Figur D

- Træk skubbebøjlen opad. Skubbebøjlen går i hak.
- Tryk på låsemekanismen på skubbebøjle's side. Sving skubbebøjlen nedad.

Tænd for maskinen

- Sæt netstikket i.
- Tænd maskinen med hovedafbryderen.

Arbejde med el-værktøjer

Kun Eco Te Adv:

⚠ Risiko

Fare for person- og materialeskader! Stikdåsen er kun beregnet til direkte tilslutning af el-værktøjer til sugeren. Et hvert andet brug af stikdåsen er forbudt.

- Sæt el-værktøjets netstik i sugeren.
- Tænd maskinen med hovedafbryderen. Kontrollampen lyser, sugeren er i standby-modus.

Bemærk: Sugeren tændes og slukkes automatisk sammen med el-værktøjet.

Bemærk: Sugeren har en startforsinkelse på op til 0,5 sekunder og et efterløb på op til 15 sekunder.

Bemærk: El-værktøjernes effekttilslutningsdata, se tekniske data.

Figur E

- Tilpas tilslutningsmuffen til el-værktøjets tilslutning.

Figur F

- Fjern det bøjede rørstykke på håndgrebet.
- Monter tilslutningsmuffen på håndgrebet.

Figur G

- Slut tilslutningsmuffen til el-værktøjet.

Halvautomatisk filterrengøring

Bemærk: Et brug af filterrengøringen hver 5-10 minutter, forlænger levetiden af det flade foldefilter.

Figur H

- Hold knappen på håndgrebet trykt og tryk knappen til den halvautomatiske filterrensning 5x. Derved rengøres det flade foldefilter automatisk med et luftstød (pulserende lyd).

Rengørings af svært tilgængelige steder

Figur I

- Tryk på stallets låsemekanisme og fjern sugenheden.

Figur J

- Gennemfør rengøringen af svært tilgængelige steder eller trappetrin.

Sluk for maskinen

- Hold knappen på håndgrebet trykt og tryk knappen til den halvautomatiske filterrensning 5x.
- Sluk maskinen med hovedafbryderen.
- Træk netstikket ud.

Efter hver brug

- Tøm beholderen
- Maskinen rengøres indvendigt og udvendigt ved at støvsuge den og tørre den af med en fugtet klud.

Opbevaring af damprenseren

Figur 

- Sugelange, knæstykke og netkablet opbevares i henhold figuren.
- Opbevar maskinen i et tørt rum og sørg for at sikre den mod uvedkommendes brug.

Transport

Forsigtig

Fare for person- og materialeskader! Hold øje med maskinens vægt ved transporten.

- Hold maskinen fast på håndtaget og sugerøret hvis den skal løftes, ikke på skubbebøjlen.
- Træk højtrykssensoren i bøjlen, når den skal transporteres over længere strækninger.
- Ved transport i biler skal renseren fastspændes i.h.t. gældende love.

Opbevaring

Forsigtig

Fare for person- og materialeskader! Hold øje med maskinens vægt ved opbevaring. Denne maskine må kun opbevares inden-dørs.

Pleje og vedligeholdelse

Risiko

Træk netstikket og afbryd maskinen inden der arbejdes på maskinen.

Udskiftning af det flade foldefilter

- Åbn filterafdækningen.
- Skift det flade foldefilter ud.
- Luk filterafdækningen. Den skal gå hørbart i indgreb.

Udskifte udsugningsfiltret

- Tag sugehovedet ud af indgreb og tag det af.
- Sugehovedet drejes 180° og lægges til siden.
- Åbn filterrammen og fjern den.
- Tag udsugningsfilteret ud af filterrammen.
- Sæt et nyt udsugningsfilter ind i filterrammen iht. maskinens oversigt.
- Sæt filterrammen således i, at X viser udad.
- Filterrammen skal gå i hak.
- Sæt sugehovedet på og lås det fast.

Rengøring af elektroder

- Tag sugehovedet ud af indgreb og tag det af.
- Rens elektroderne med en børste.
- Sæt sugehovedet på og lås det fast.

Hjælp ved fejl

Risiko

Træk netstikket og afbryd maskinen inden der arbejdes på maskinen.

Sugeturbine virker ikke

- Kontroller stikdåsen og strømforsynings sikring.
- Kontroller strømledningen, netstikket og maskinens elektroder og evt. stikdåse.
- Tænd for maskinen.

Sugeturbinen slukker

- Tøm beholderen

Sugeturbinen starter ikke igen efter tømning af beholderen

- Sluk for apparatet, vent i 5 sekunder, og tænd igen.
- Rengør elektroderne samt mellemrummet mellem elektroderne med en børste.

Nedsat sugeevne

- Fjern forstoppelser fra sugedyse, det bøjede rørstykke, håndtaget, sugeslangen eller det flade foldefilter.
- Udsiftning af papirfilterpose eller stoffilter.
- Hold knappen på håndgrebet trykt og tryk knappen til den halvautomatiske filterrensning 5x.
- Sørg for, at filterafdækningen går rigtigt i indgreb.
- Skift det flade foldefilter ud.
- Evt. skal udsugningsfilteret renses under flydende vand og tørres.

Der strømmer støv ud under sugning

- Kontroller, at det flade foldefilter er monteret korrekt.
- Sørg for, at filterafdækningen går rigtigt i indgreb.
- Skift det flade foldefilter ud.
- Evt. skal udsugningsfilteret renses under flydende vand og tørres.

Frakoblingsautomatikken (vådsugning) virker ikke

- Rengør elektroderne samt mellemrummet mellem elektroderne med en børste.
- Kontroller påfyldningsniveauet konstant ved væsker, der ikke er strømlerende.
- Flade foldefilteret tørres.
- Udsugningsfilteret tørres.

Halvautomatisk filterrensning fungerer ikke

- Sugelang ikke tilsluttet.

Halvautomatisk filterrensning slås ikke fra

- Kontakt kundeservice.

Den halvautomatiske filterrensning kan ikke slås til

- Kontakt kundeservice.

Garanti

I de enkelte lande gælder de af vore forhandlere fastlagte garantibetingelser. Eventuelle fejl på apparatet afhjælpes gratis inden for garantien, såfremt fejlen kan tilskrives en materiale- eller produktionsfejl. Hvis De ønsker at gøre garantien gældende, bedes De henvende Dem til Deres forhandler eller nærmeste kundeservice medbringende kvittering for købet.

Tilbehør og reservedele

- Der må kun anvendes tilbehør og reservedele, der er godkendt af producenten. Originaltilbehør og -reservedele er en garanti for, at maskinen kan fungere sikkert og uden fejl.
- Et udvalg over de reservedele som bruges meget ofte finder De i slutningen af betjeningsvejledningen
- Yderligere informationen om reservedele finder De under www.kaercher.com i afsni "Service".

EU-overensstemmelseserklæring

Hermed erklærer vi, at den nedenfor nævnte maskine i design og konstruktion og i den af os i handlen bragte udgave overholder de gældende grundlæggende sikkerheds- og sundhedskrav i EF-direktiverne. Ved ændringer af maskinen, der foretages uden forudgående aftale med os, mister denne erklæring sin gyldighed.

Produkt: Våd- og tørsuger

Type: 1.510-xxx

Gældende EF-direktiver

2006/42/EF (+2009/127/EF)

2004/108/EF

Anvendte harmoniserede standarder

EN 55014-1: 2006 + A1: 2009

EN 55014-2: 1997 + A2: 2008

EN 60335-1

EN 60335-2-69

EN 61000-3-2: 2006 + A2: 2009

EN 61000-3-3: 2008

EN 62233: 2008

Anvendte tyske standarder

-

5.957-945

Undertegnede agerer på vegne af og med fuldmagt fra ledelsen.

H. Jenner
CEO

S. Reiser
Head of Approval

Dokumentationsbefuldmægtiget:
S. Reiser

Alfred Kärcher GmbH & Co. KG

Alfred-Kärcher-Str. 28 - 40

71364 Winnenden (Germany)

Tlf.: +49 7195 14-0

Fax: +49 7195 14-2212

Winnenden, 2010/09/01

Tekniske data

		Eco Adv	Eco Te Adv
Netspænding	V	220-240	220-240
Frekvens	Hz	50/60	50/60
Max. effekt	W	1380	1380
Nominal ydelse	W	1200	1200
Beholderindhold	l	14	14
Fyldmængde væske	l	4	4
Luftmængde (max.)	l/s	61	61
Undertryk (max.)	kPa (mbar)	23,0 (230)	23,0 (230)
Tilslutningseffekt af el-værktøjet	W	--	EU: 100-2200
	W	--	GB: 100-1800
	W	--	CH: 100-1100
Kapslingsklasse	--	IP X4	IP X4
Beskyttelsesklasse	--	II	I
Sugeslangetilslutning (C-DN/C-ID)	mm	35	35
Længde x bredde x højde	mm	545 x 465 x 410	545 x 465 x 410
Typisk driftsvægt	kg	14,2	15,1
Omgivelsestemperatur (max.)	°C	+40	+40
Oplyste værdier ifølge EN 60335-2-69			
Lydtryksniveau L_{pA}	dB(A)	70	70
Usikkerhed K_{pA}	dB(A)	1	1
Hånd-arm vibrationsværdi	m/s ²	<2,5	<2,5
Usikkerhed K	m/s ²	0,2	0,2

Netkabel	H05VV-F 2x1,0 mm ²	
Eco Adv	Partnr.	Kabellængde
EU	6.649-676.0	7,5 m
GB	6.649-736.0	7,5 m
CH	6.649-735.0	7,5 m

Netkabel	H07RN-F 3x1,5 mm ²	
Eco Te Adv	Partnr.	Kabellængde
EU	6.649-677.0	7,5 m
GB	6.649-778.0	7,5 m
CH	6.649-777.0	7,5 m



Før første gangs bruk av apparatet, les denne originale bruksanvisningen, følg den og oppbevar den for senere bruk eller for overlevering til neste eier.

- Det er tvingende nødvendig å lese sikkerhetsinstruksene nr. 5.956-249 før maskinen settes i drift!
- Hvis bruksanvisningen og sikkerhetsanvisningene ikke følges, kan dette medføre skader på apparatet og fare for brukeren og andre personer.
- Informer straks forhandleren ved transportskader.

Innholdsfortegnelse

Miljøvern	NO . . . 1
Symboler i bruksanvisningen	NO . . . 1
Forskriftsmessig bruk	NO . . . 2
Maskinorganer	NO . . . 2
Ta i bruk	NO . . . 2
Betjening	NO . . . 3
Transport	NO . . . 4
Lagring	NO . . . 4
Pleie og vedlikehold	NO . . . 4
Feilretting	NO . . . 4
Garanti	NO . . . 5
Tilbehør og reservedeler	NO . . . 5
EU-samsvarserklæring	NO . . . 5
Tekniske data	NO . . . 6

Miljøvern

	Materialet i emballasjen kan resirkuleres. Ikke kast emballasjen i husholdningsavfallet, men lever den inn til resirkulering.
	Gamle apparater inneholder verdifulle materialer som kan resirkuleres. Disse bør leveres inn til gjenvinning. Batterier, olje og lignende stoffer må ikke komme ut i miljøet. Gamle maskiner skal derfor avhendes i egnede innsamlingsystemer.

Anvisninger om innhold (REACH)

Aktuell informasjon om stoffene i innholdet finner du under:

www.kaercher.com/REACH

Symboler i bruksanvisningen

Fare

For en umiddelbar truende fare som kan føre til store personskader eller til død.

Advarsel

For en mulig farlig situasjon som kan føre til store personskader eller til død.

Forsiktig!

For en mulig farlig situasjon som kan føre til mindre personskader eller til materielle skader.

Forskriftsmessig bruk

⚠ **Advarsel**

Maskinen er ikke egnet til oppsuging av helsefarlig støv.

- Denne maskinen er beregnet for våt- og tørr-rengjøring av gulv- og veggflater.
- Dette apparatet er ment for kommersiell bruk, f.eks. ved håndverkere på byggeplasser, for snekkere og ved interiørarbeider.

Maskinorganer

- 1 Filterdeksel
- 2 Rensing av filter
- 3 Foldefilter
- 4 Håndtak
- 5 Sugelangse
- 6 Kabelkroker, dreibare
- 7 Skyvebøyle
- 8 Låsing av sugehode
- 9 Hjul
- 10 Understell
- 11 Smussbeholder
- 12 Sty rerulle
- 13 Tast for rensing av filter
- 14 Sugestusser
- 15 Låsing av understellet
- 16 Gulvmunnstykke
- 17 Kontrollampe
- 18 Stikkontakt
- 19 Hovedbryter
- 20 Sugerør
- 21 Bærehåndtak
- 22 Sugehode
- 23 Elektroder
- 24 Feste for filterramme
- 25 Filterramme
- 26 Bøyd rørstykke
- 27 Utblåsningsfilter
- 28 Holder for sugerør
- 29 Holder for albu erør
- 30 Holder for fugedyse
- 31 Utløpsluft-åpning
- 32 Nettledning
- 33 Typeskilt

Ta i bruk

Anti-statisk system

Kun Eco Te Adv:

Via de jordede tilkoblingspunktene vil statiske ladninger ledes bort. Derved kan gnister og strømstøt forhindres på elektrisk ledende ekstrautstyr som er del av leveransen.

Støvsuging

Forsiktig!

Ved suging skal aldri det flate foldefilteret fjernes.

- Ved oppsuging av finstøv kan det i tillegg brukes en papirfilterpose eller et fleece-filterpose.

Montering av papirfilterpose

Figur **A**

- Avlås og ta av sugehodet.
- Sett på papir- eller fleece-filterpose.
- Sett på sugehodet og lås det.

Våtsuging

Montering av gummilepper

Figur **B**

- Demontere børstestriper.
- Monter gummilepper.

Merk: Den strukturert siden av gummileppene skal peke utover.

Ta av papirfilterposen

- Ved suging av våt smuss må papir- eller fleece-filterposen alltid tas av.

Generelt

Forsiktig!

Ved suging skal aldri det flate foldefilteret fjernes.

- Ved oppsuging av våt smuss med møbel- eller fugemunnstykket (ekstrautstyr), eller hvis det overveiende suges opp vann fra en beholder, anbefales det at funksjonen "automatisk filterrengjøring" slås av av.
- Ved oppnådd maks. væsketilstand slår apparatet seg automatisk av.

- **Ved ikke ledende væsker (for eksempel bore-emulsjoner, olje eller fett) vil apparatet ikke slå seg av ved full beholder. Fyllingsgraden må stadig kontrolleres og beholderen må tømmes i rett tid.**
- Etter avsluttet våtsuging: Rengjør foldefilteret med filterrensingen. Rengjør elektrodene med en børste. Rengjør beholderen med en fuktig klut og tørk den.

Clipforbindelse

Figur 

Sugeslangen er utstyrt med et clip-system. Alle C-35/C-DN-35-tilbehørsdeler kan tilkobles.

Betjening

Klappe inn/ut skyvebøyle

Figur 

- Vipp opp skyvebøyle. Skyvebøyle går i lås.
- Trykk på låsen på siden av skyvebøyle. Klapp skyvebøyle ned.

Slå apparatet på

- Sett i støpselet.
- Slå på apparatet ved hjelp av hovedbryter.

Arbeide med elektroverktøy

Kun Eco Te Adv:

 **Fare**

Fare for personskader og materielle skader! Stikkontakten er ment for direkte tilkobling av elektroverktøy til sugeren. Enhver annen bruk av stikkontakten er ikke tillatt.

- Sett inn støpselet fra det elektriske verktøyet i støvsugeren.
- Slå på apparatet ved hjelp av hovedbryter.

Kontrollampen lyser, støvsugeren er i Standby-modus.

Merk:Støvsugeren vil automatisk slås av og på sammen med elektroverktøyet.

Merk:Støvsugeren har en startforsinkelse på opp til 0,5 sekund, og vil fortsette å gå i opp til 15 sekunder etter at den slås av.

Merk: For effektforbruk av elektriske verktøy se Tekniske data.

Figur 

- Tilkoblingsmuffe tilpasses koblingen på elektroverktøyet.

Figur 

- Ta av albuerøret på håndtaket.
- Monter tilkoblingsmuffen på håndtaket.

Figur 

- Koble tilkøblingsmuffen til det elektriske verktøyet.

Halvautomatisk filterrensing

Merk:Ved å trykke på filterrengjøringen hvert 5. til 10. minutt vil øke levetiden av foldefilteret.

Figur 

- Hold tasten på håndtaket inntrykket og trykk 5 ganger på tasten for halvautomatisk filterrengjøring. Derved renses det flate foldefilteret ved et luftstøt (pulsenerende støy).

Rengjøring på vanskelig tilgjengelige steder

Figur 

- Trykk på låsen på understellet og ta av sugeenhet.

Figur 

- rGjennomføre rengjøring på vanskelig tilgjengelige steder eller trappetrinn.

Slå maskinen av

- Hold tasten på håndtaket inntrykket og trykk 5 ganger på tasten for halvautomatisk filterrengjøring.
- Slå av apparatet ved hjelp av hovedbryter.
- Trekk ut nettstøpselet.

Etter hver bruk

- Tøm beholderen.
- Rengjør maskinen innvendig og utvendig ved å tørke av den med en fuktig klut, og ved å bruke sugefunksjonen.

Oppbevaring av apparatet

Figur 

- Oppbevar sugeslange, krumrør og strømkabel i henhold til figuren.
- Sett maskinen til oppbevaring i et tørt rom, utilgjengelig for uvedkommende.

Transport

Forsiktig!

Fare for personskader og materielle skader!

Pass på vekten av apparatet ved transport.

- For løfting, grip apparatet i bærehåndtaket og i sugerøret, ikke i skyvebøylen.
- For transport over lengere strekninger, ta fatt i skyvebøylen og trekk høytrykksvaskeren etter deg.
- Ved transport i kjøretøyer skal apparatet sikres mot å skli eller velte etter de til enhver tid gjeldende regler.

Lagring

Forsiktig!

Fare for personskader og materielle skader!

Pass på vekten av apparatet ved lagring.

Dette apparatet skal kun lagres innendørs.

Pleie og vedlikehold

 **Fare**

Før alt arbeid på apparatet skal apparatet slås av og strømkabelen trekkes ut.

Skifte foldefilter

- Åpne filterdeksel.
- Skifte foldefilter.
- Lukk filterdeksel, du skal høre det går i lås.

Skift utblåsningsfilter

- Avlås og ta av sugehodet.
- Drei sugehodet 180° og ta det av.
- Lås opp filterrammen og ta den ut.
- Ta ut avluftfilter fra filterrammen.
- Sett inn nytt avluftfilter i filterrammen i henhold til maskinoversikten.
- Sett inn filterrammen slik at X peker utover.
- Lås på plass filterrammen.
- Sett på sugehodet og lås det.

Elektrodene rengjøres

- Avlås og ta av sugehodet.
- Rengjør elektrodene med en børste.
- Sett på sugehodet og lås det.

Feilretting

 **Fare**

Før alt arbeid på apparatet skal apparatet slås av og strømkabelen trekkes ut.

Sugeturbinen går ikke

- Kontroller stikkontakt og sikring på strømforsyningen.
- Kontroller strømkabel, støpsel, elektroder og eventuelt stikkkontakten på apparatet.
- Slå apparatet på.

Sugeturbinen kobler ut

- Tøm beholderen.

Sugeturbinen slår seg ikke på etter at beholderen er tømt

- Slå av apparatet og vent i 5 sekunder, slå på igjen etter 5 sekunder.
- Elektroder og mellomrommet mellom elektrodene rengjøres med børste.

Sugekraften avtar

- Fjern blokkeringer fra sugedyse, sugerøret, albuør, håndtak, sugeslangen eller foldefilteret.
- Skifte papir- eller fleece-filterpose.
- Hold tasten på håndtaket inntrykket og trykk 5 ganger på tasten for halvautomatisk filterrengjøring.
- Sett inn filterdekselet korrekt.
- Skifte foldefilter.
- Rengjør eventuelt avluftfilteret under tennende vann og la det tørke.

Støvutslipp ved suging

- Pass på korrekt innføring av foldefilteret.
- Sett inn filterdekselet korrekt.
- Skifte foldefilter.
- Rengjør eventuelt avluftfilteret under tennende vann og la det tørke.

Utkoblingsautomatikk (våtsuging) slår ikke inn

- Elektroder og mellomrommet mellom elektrodene rengjøres med børste.
- Fyllingsnivå må stadig kontrolleres ved væsker som ikke er elektrisk ledende.
- Tørke foldefilteret.
- Skift avluftfilter.

Halvautomatisk filterrengjøring fungerer ikke

- Sugelangse ikke korrekt tilkoblet.

Halvautomatisk filterrengjøring slår seg ikke av

- Kontakt kundetjenesten.

Halvautomatisk filterrengjøring lar seg ikke slå på

- Kontakt kundetjenesten.

Garanti

Vår ansvarlige salgsorganisasjon for det enkelte land har utgitt garantibetingelsene som gjelder i det aktuelle landet. Eventuelle feil på maskinen blir reparert gratis i garantitiden dersom disse kan føres tilbake til material- eller produksjonsfeil. Ved behov for garantireparasjoner, vennligst henvend deg med kjøpskvitteringen til din forhandler eller nærmeste autoriserte kundeservice.

Tilbehør og reservedeler

- Det er kun tillatt å anvende tilbehør og reservedeler som er godkjent av produsenten. Originalt tilbehør og originale reservedeler garanterer for sikker og problemfri drift av apparatet.
- Et utvalg av de vanligste reservedelene finner du bak i denne bruksanvisningen.
- Mer informasjon om reservedeler finner du under www.kaercher.com i området Service.

EU-samsvarserklæring

Vi erklærer hermed at maskinen angitt nedenfor oppfyller de grunnleggende sikkerhets- og helsekravene i de relevante EF-direktivene, med hensyn til både design, konstruksjon og type markedsført av oss. Ved endringer på maskinen som er utført uten vårt samtykke, mister denne erklæringen sin gyldighet.

Produkt: Våt- og tørrsuger

Type: 1.510-xxx

Relevante EU-direktiver

2006/42/EF (+2009/127/EF)

2004/108/EF

Anvendte overensstemmende normer

EN 55014-1: 2006 + A1: 2009

EN 55014-2: 1997 + A2: 2008

EN 60335-1

EN 60335-2-69

EN 61000-3-2: 2006 + A2: 2009

EN 61000-3-3: 2008

EN 62233: 2008

Anvendte nasjonale normer

-

5.957-945

De undertegnede handler på oppdrag fra, og med fullmakt fra selskapsledelsen.

H. Jenner
CEO

S. Reiser
Head of Approbation

Dokumentasjonsansvarlig:

S. Reiser

Alfred Kärcher GmbH & Co. KG

Alfred-Kärcher-Str. 28 - 40

71364 Winnenden (Germany)

Tlf: +49 7195 14-0

Faks: +49 7195 14-2212

Winnenden, 2010/09/01

Tekniske data

		Eco Adv	Eco Te Adv
Nettspenning	V	220-240	220-240
Frekvens	Hz	50/60	50/60
Maks. effekt	W	1380	1380
Nominell effekt	W	1200	1200
Beholderinnhold	l	14	14
Fyllingsmengde væske	l	4	4
Luftmengde (maks.)	l/s	61	61
Undertrykk (maks.)	kPa (mbar)	23,0 (230)	23,0 (230)
Effektforbruk for elektroverktøy	W	--	EU: 100-2200
	W	--	GB: 100-1800
	W	--	CH: 100-1100
Beskyttelsestype	--	IP X4	IP X4
Beskyttelsesklasse	--	II	I
Sugeslangekobling (C-DN/C-ID)	mm	35	35
Lengde x bredde x høyde	mm	545 x 465 x 410	545 x 465 x 410
Typisk driftsvekt	kg	14,2	15,1
Omgivelsestemperatur maks.	°C	+40	+40
Registrerte verdier etter EN 60335-2-69			
Støytrykksnivå L_{pA}	dB(A)	70	70
Usikkerhet K_{pA}	dB(A)	1	1
Hånd-arm vibrasjonsverdi	m/s ²	<2,5	<2,5
Usikkerhet K	m/s ²	0,2	0,2

Nettledning	H05VV-F 2x1,0 mm ²	
Eco Adv	Best.nr.	Kabellengde
EU	6.649-676.0	7,5 m
GB	6.649-736.0	7,5 m
CH	6.649-735.0	7,5 m

Nettledning	H07RN-F 3x1,5 mm ²	
Eco Te Adv	Best.nr.	Kabellengde
EU	6.649-677.0	7,5 m
GB	6.649-778.0	7,5 m
CH	6.649-777.0	7,5 m



Läs bruksanvisning i original innan aggregatet används första gången, följ anvisningarna och spara drifts-anvisningen för framtida behov, eller för nästa ägare.

- Före första ibruktagning måste Säkerhetsanvisningar nr. 5.956-249 läsas!
- Om bruksanvisningen och säkerhetsanvisningarna inte följs kan apparaten skadas och faror uppstå för användaren och andra personer.
- Informera inköpsstället omgående vid transportskador.

Innehållsförteckning

Miljöskydd	SV ...1
Symboler i bruksanvisningen	SV ...1
Ändamålsenlig användning	SV ...2
Aggregatelement	SV ...2
Idrifttagning	SV ...2
Handhavande	SV ...3
Transport	SV ...4
Förvaring	SV ...4
Skötsel och underhåll	SV ...4
Åtgärder vid störningar	SV ...4
Garanti	SV ...5
Tillbehör och reservdelar ..	SV ...5
Försäkran om EU-överensstämelse	SV ...6
Tekniska data	SV ...7

Miljöskydd



Emballagematerialen kan återvinnas. Kasta inte emballaget i hushållssoporna utan lämna det till återvinning.



Kasserade apparater innehåller återvinningsbart material som bör gå till återvinning. Batterier, olja och liknande ämnen får inte komma ut i miljön. Överlämna skrotade aggregat till ett lämpligt återvinningssystem.

Upplysningar om ingredienser (REACH)

Aktuell information om ingredienser finns på:

www.kaercher.com/REACH

Symboler i bruksanvisningen

Fara

För en omedelbart överhängande fara som kan leda till svåra skador eller döden.

Varning

För en möjlig farlig situation som kan leda till svåra skador eller döden.

Varning

För en möjlig farlig situation som kan leda till lätta skador eller materiella skador.

Ändamålsenlig användning

⚠ Varning

Maskinen är inte lämplig för uppsugning av hälsovådligt damm.

- Maskinen är avsedd att användas till våt och torr rengöring av golv- och väggytor.
- Detta aggregat är avsett för yrkesmässigt bruk, t ex för byggnadsarbetare, för snickare och för arbeten inomhus.

Aggregatelement

- 1 Filterskydd
- 2 Filterrengöring
- 3 Plattfilter
- 4 Handtag
- 5 Sugslang
- 6 Sladdlindningshake, vridbar
- 7 Skjuthandtag
- 8 Spärr av sughuvud
- 9 Hjul
- 10 Chassi
- 11 Smutsbehållare
- 12 Styrrulle
- 13 Knapp för filterrengöring
- 14 Sugfästen
- 15 Spärr för chassi
- 16 Golvmunstycke
- 17 Kontrollampa
- 18 Nätuttag
- 19 Huvudströmbrytare
- 20 Sugerör
- 21 Bärhandtag
- 22 Sughuvud
- 23 Elektroder
- 24 Filterramens spärranordning
- 25 Filterram
- 26 Krök
- 27 Frånluftsfiler
- 28 Förvaringsyta för sugrör
- 29 Fäste till krök
- 30 Förvaringsplats för fogmunstycke
- 31 Öppning för utgående luft
- 32 Nätkabel
- 33 Typskylt

Idrifttagning

Anti-Statik-System

Endast Eco Te Adv:

Statiska urladdningar leds bort genom de jordade anslutningsrören. Därigenom förhindras gnistbildning och strömstötar med det elektriskt ledande tillbehöret som ingår i leveransen.

Torrugning

Varning

Under sugning får platveckfiltret aldrig tas bort.

- Vid uppsugning av fint damm kan dessutom en paper- eller filtpåse användas.

Montering av pappersfilterpåse

Bild 

- Lossa spärr på sughuvudet och ta av det.
- Sätt på pappers- eller filtpåsen.
- Sätt på sughuvudet och lås fast.

Våtsugning

Montering gummiläppar

Bild 

- Montera av borstavstrykaren.
- Montera gummiläpparna.

Observera: Gummiläpparnas strukturerade sida måste peka utåt.

Ta bort pappersfilterpåsen.

- Vid sugning av fuktigt smuts måste alltid pappers- eller filtpåsen tas bort.

Allmänt

Varning

Under sugning får platveckfiltret aldrig tas bort.

- Vid uppsugning av fuktigt smuts med polstermunstycket (tillval) eller fogmunstycke, eller om huvudsakligen vatten suggs upp ur en behållare, rekommenderar vi att inte använda knappen för funktionen "Halvautomatisk filterrengöring".
- När max. vätskenivå har uppnåtts stängs apparaten automatiskt av.

- **Med ej ledande vätskor (t ex borremulsion, oljor och fett) fränkopplas aggregatet inte när behållaren är full. Fyllnadsnivån måste ständigt kontrolleras och behållaren tömmas i rätt tid.**
- Efter avslutad våtsugning: Rengör plattveckfilter med filterrengöringen. Rengör elektroder med en borste. Torka ren behållaren med en fuktig trasa och låt den torka.

Clipanslutning

Bild 

Sugslangen är utrustad med ett clip-system. Alla C-35/C-DN-35 tillbehörsgdelar kan anslutas.

Handhavande

In-/utfällning av skjutbygel

Bild 

- Fäll upp skjutbygeln. Skjutbygeln hakar fast.
- Tryck på förreglingarna på sidan av skjutbygeln. Fäll skjutbygeln nedåt.

Koppla till aggregatet

- Stick i nätkontakten.
- Starta maskinen med huvudbrytaren.

Arbeta med elverktyg

Endast Eco Te Adv:

 **Fara**

Risk för person och egendomsskada! Eluttaget är endast avsett för direkt anslutning av elverktyg till maskinen. All användning av eluttaget är otillåten.

- Förbind elverktygets nätkontakt med sugen.
- Starta maskinen med huvudbrytaren. Kontrollampan lyser - dammsugaren befinner sig i standby-modus.

Observera:Dammsugaren kopplas till/från automatisk med elverktyget.

Observera:Dammsugaren har en startfördröjning på 0,5 sekunder och en eftersläpningstid på upp till 15 sekunder.

Observera: Se Tekniska data för elverktygens effektanslutningsvärden.

Bild 

- Anpassa anslutningsmuffen till elverktygets anslutning.

Bild 

- Avlägsna kröken från handtaget.
- Montera anslutningsmuff på handtaget.

Bild 

- Förbind anslutningsmuff med elverktyg.

Halvautomatisk filterrengöring

Observera:Aktivering av filterrengöringen var femte till tionde minut ökar plattvecksfiltrets livslängd.

Bild 

- Håll knappen på handtaget intryckt och tryck 5 x på knappen för halvautomatisk filterrengöring. Plattvecksfiltret rengörs då av en luftstöt (pulserande ljud).

Rengöring av svåråtkomliga ställen

Bild 

- Tryck på förreglingen till chassiet och ta av sugenheten.

Bild 

- Genomför rengöring av svårt åtkomliga ställen eller trappesteg.

Koppla från aggregatet

- Håll knappen på handtaget intryckt och tryck 5 x på knappen för halvautomatisk filterrengöring.
- Stäng av maskinen med huvudbrytaren.
- Drag ur nätkontakten.

Efter varje användning

- Töm behållaren.
- Rengör apparaten invändigt och utvändigt genom uppsugning och torka med en fuktig trasa.

Förvara aggregatet

Bild 

- Förvara sugslang, böj och nätsladd enligt bilden.
- Förvara apparaten i ett torrt rum och säkra den mot obehörig användning.

Transport

Varning

Risk för person och egendomsskada! Observera vid transport maskinens vikt.

- Ta tag i maskinens bärhandtag och sugrör, inte i skjutbygeln, när maskinen ska bäras.
- Man håller aggregatet i skjuthandtaget och drar det bakom sig vid längre transporter.
- Vid transport i fordon ska maskinen säkras enligt respektive gällande bestämmelser så den inte kan tippa eller glida.

Förvaring

Varning

Risk för person och egendomsskada! Observera maskinens vikt vid lagring.

Denna maskin får endast lagras inomhus.

Skötsel och underhåll

⚠ Fara

Stäng alltid av aggregatet och lossa nätkontakten innan arbeten på aggregatet utförs.

Byta plattveckat filter

- Öppna filterlocket.
- Byt plattveckat filter.
- Tillslut filterskyddet, det hakas hörbart fast.

Byt frånluftfilter

- Lossa spärr på sughuvudet och ta av det.
- Vrid sughuvudet 180° och tag av det.
- Lossa filtteramen och lyft ut den.
- Ta ur det utgående lufffiltret ut filtteramen.
- Sätt i ett nytt utgående lufffilter i filtteramen enligt översikten.
- Sätt i filtteramen så att markeringen X är vänd utåt.
- Haka fast filtteramen.
- Sätt på sughuvudet och lås fast.

Rengöra elektroder

- Lossa spärr på sughuvudet och ta av det.
- Rengör elektroder med en borste.
- Sätt på sughuvudet och lås fast.

Åtgärder vid störningar

⚠ Fara

Stäng alltid av aggregatet och lossa nätkontakten innan arbeten på aggregatet utförs.

Sugturbinen fungerar inte

- Kontrollera eluttaget och strömförsörjningens säkring.
- Kontrollera apparatens nätkabel, nätkontakt och elektroder och vid behov apparatens eluttag.
- Slå på apparaten.

Sugturbinen stängs av

- Töm behållaren.

Sugturbinen startar inte efter att behållaren har tömts

- Koppla från apparaten och vänta i 5 sekunder, koppla till igen efter 5 sekunder.
- Rengör både elektroder och mellanrummet mellan elektroderna med en borste.

Sugkraften nedsatt

- Tag bort material som täpper till sugmunstycke, sugrör, krök, handtag, sugslang eller plattvecksfilter.
- Byt pappers- eller filt påsen.
- Håll knappen på handtaget intryckt och tryck 5 x på knappen för halvautomatisk filterrengöring.
- Haka fast filterskyddet ordentligt.
- Byt plattveckat filter.
- Vid behov, gör rent det utgående lufffiltret under rinnande vatten och låt det torka.

Damm tränger ut under sugning

- Kontrollera plattveckfiltrets monteringsläge.
- Haka fast filterskyddet ordentligt.
- Byt plattveckat filter.
- Vid behov, gör rent det utgående luftfiltret under rinnande vatten och låt det torka.

Frånkopplingsautomatiken (våtsugning) fungerar inte

- Rengör både elektroder och mellanrummet mellan elektroderna med en borste.
- Kontrollera fyllnadsnivån ofta när ej ledande vätska används.
- Torka plattveckfilter.
- Torka frånluftsfiler.

Den halvautomatiska filterrengöringen arbetar inte

- Sugslang ej ansluten.

Den halvautomatiska filterrengöringen kopplas inte från

- Informera kundservice.

Den halvautomatiska filterrengöringen låter sig inte tillkopplas

- Informera kundservice.

Garanti

I respektive land gäller de garantivillkor som publicerats av våra auktoriserade distributörer. Eventuella fel på aggregatet repareras utan kostnad under förutsättning att det orsakats av ett material- eller tillverkningsfel. I frågor som gäller garantin ska du vända dig med kvitto till inköpsstället eller närmaste auktoriserade serviceverkstad.

Tillbehör och reservdelar

- Endast av tillverkaren godkända tillbehör och reservdelar får användas. Original-tillbehör och original-reservdelar garanterar att apparaten kan användas säkert och utan störning.
- I slutet av bruksanvisningen finns ett urval av de reservdelar som oftast behövs.
- Ytterligare information om reservdelar hittas under service på www.kaercher.com.

Försäkran om EU-överensstämmelse

Härmed försäkras vi att nedanstående be-
tecknade maskin i ändamål och konstruk-
tion samt i den av oss levererade versionen
motsvarar EU-direktivens tillämpliga grund-
läggande säkerhets- och hälsokrav. Vid
ändringar på maskinen som inte har god-
känts av oss blir denna överensstämmelse-
förklaring ogiltig.

Produkt: Våt- och torrdammsugare

Typ: 1.510-xxx

Tillämpliga EU-direktiv

2006/42/EG (+2009/127/EG)

2004/108/EG

Tillämpade harmoniserade normer

EN 55014-1: 2006 + A1: 2009

EN 55014-2: 1997 + A2: 2008

EN 60335-1

EN 60335-2-69

EN 61000-3-2: 2006 + A2: 2009

EN 61000-3-3: 2008

EN 62233: 2008

Tillämpade nationella normer

-

5.957-945

Undertecknade agerar på order av och
med fullmakt från företagsledningen.



H. Jenner

CEO



S. Reiser

Head of Approbation

Dokumentationsbefullmäktigad:

S. Reiser

Alfred Kärcher GmbH & Co. KG

Alfred-Kärcher-Str. 28 - 40

71364 Winnenden (Germany)

Tel.: +49 7195 14-0

Fax: +49 7195 14-2212

Winnenden, 2010/09/01

Tekniska data

		Eco Adv	Eco Te Adv
Nätspänning	V	220-240	220-240
Frekvens	Hz	50/60	50/60
Max. effekt	W	1380	1380
Normeffekt	W	1200	1200
Behållarvolym	l	14	14
Påfyllnadsmängd vätska	l	4	4
Luftmängd (max.)	l/s	61	61
Undertryck (max.)	kPa (mbar)	23,0 (230)	23,0 (230)
Elverktygens effektanslutningsvärden	W	--	EU: 100-2200
	W	--	GB: 100-1800
	W	--	CH: 100-1100
Skydd	--	IP X4	IP X4
Skyddsklass	--	II	I
Sugslanganslutning (C-DN/C-ID)	mm	35	35
Längd x Bredd x Höjd	mm	545 x 465 x 410	545 x 465 x 410
Typisk driftvikt	kg	14,2	15,1
Omgivningstemperatur (max.)	°C	+40	+40
Beräknade värden enligt EN 60335-2-69			
Ljudtrycksnivå L_{pA}	dB(A)	70	70
Osäkerhet K_{pA}	dB(A)	1	1
Hand-Arm Vibrationsvärde	m/s ²	<2,5	<2,5
Osäkerhet K	m/s ²	0,2	0,2

Nätkabel	H05VV-F 2x1,0 mm ²	
Eco Adv	Artikelnr.	Kabellängd
EU	6.649-676.0	7,5 m
GB	6.649-736.0	7,5 m
CH	6.649-735.0	7,5 m

Nätkabel	H07RN-F 3x1,5 mm ²	
Eco Te Adv	Artikelnr.	Kabellängd
EU	6.649-677.0	7,5 m
GB	6.649-778.0	7,5 m
CH	6.649-777.0	7,5 m



Lue tämä alkuperäisiä ohjeita ennen laitteesi käyttämistä, säilytä käyttöohje myöhempiä käyttöä tai mahdollista myöhempiä omistajaa varten.

- Turvaohje nro 5.956-249 on ehdottomasti luettava ennen laitteen ensimmäistä käyttökertaa!
- Käyttöohjeen ja turvaohjeiden huomiotta jättäminen voi aiheuttaa vaurioita laitteeseen ja vaaroja käyttäjälle ja muille henkilöille.
- Jos havaitset kuljetusvaurioita, ota välittömästi yhteys jälleenmyyjään.

Sisällysluettelo

Ympäristönsuojelu	FI . . . 1
Käyttöohjeessa esiintyvät symbolit	FI . . . 1
Käyttötarkoitus	FI . . . 2
Laitteen osat	FI . . . 2
Käyttöönotto	FI . . . 2
Käyttö	FI . . . 3
Kuljetus	FI . . . 4
Säilytys	FI . . . 4
Hoito ja huolto	FI . . . 4
Häiriöapu	FI . . . 5
Takuu	FI . . . 5
Varusteet ja varaosat	FI . . . 5
EU-standardinmukaisuustodistus	FI . . . 6
Tekniset tiedot	FI . . . 7

Ympäristönsuojelu

	Pakkausmateriaalit ovat kierrätettäviä. Älä käsittelee pakkauksia kotitalousjätteenä, vaan toimita ne jätteiden kierrätykseen.
	Käytetyt laitteet sisältävät arvokkaita kierrätettäviä materiaaleja, jotka tulisi toimittaa kierrätykseen. Paristoja, öljyjä ja samankaltaisia aineita ei saa päästää ympäristöön. Tästä syystä toimita kuluneet laitteet asianmukaisiin keräyspisteisiin.

Huomautuksia materiaaleista (REACH)

Ajantasaisia tietoja ainesosista löytyy osoitteesta:

www.kaercher.com/REACH

Käyttöohjeessa esiintyvät symbolit

Vaara

Välittömästi uhkaava vaara, joka aiheuttaa vakavan ruumiinvamman tai johtaa kuolemaan.

Varoitus

Mahdollisesti vaarallinen tilanne, joka voi aiheuttaa vakavan ruumiinvamman tai voi johtaa kuolemaan.

Varo

Mahdollisesti vaarallinen tilanne, joka voi aiheuttaa lievän ruumiinvamman tai aineellisia vahinkoja.

Käyttötarkoitus

⚠ **Varoitus**

Laitte ei sovellu terveydelle haitallisten pölyjen imurointiin.

- Tämä imuri on suunniteltu lattioiden ja seinäpintojen märkä- ja kuivapuhdistukseen.
- Tämä laite soveltuu ammattimaiseen käyttöön, esim. käsityöläisille rakennus-, leikkuu- ja sisustustöissä.

Laitteen osat

- 1 Suodattimen kansi
- 2 Suodattimen puhdistus
- 3 Poimusuodatin
- 4 Käsikahva
- 5 Imuletku
- 6 Kaapelikoukku, kiertyvä
- 7 Työntökahva
- 8 Imupään lukitus
- 9 Pyörä
- 10 Kuljetusalusta
- 11 Pölysäiliö
- 12 Ohjauksella
- 13 Suodatinpuhdistus -painike
- 14 Imukaulus
- 15 Kuljetusalustan lukitus
- 16 Lattiasuutin
- 17 Merkkivalo
- 18 Pistorasia
- 19 Pääkytkin
- 20 Imuputki
- 21 Kantokahva
- 22 Imupää
- 23 Elektrodit
- 24 Suodatinkehyyksen lukitus
- 25 Suodatinkehys
- 26 Kahva
- 27 Poistoilmansuodatin
- 28 Imuputkien säilytyspaikka
- 29 Putkikäyrän pidike
- 30 Rakosuulakkeen säilytyspaikka
- 31 Poistoilman ulostulo
- 32 Verkkokaapeli
- 33 Tyyppikilpi

Käyttöönotto

Antistaattinen järjestelmä

Vain Eco Te Adv:

Maadoitettu imuletkuliitin johtaa staattiset lataukset pois. Tällöin voidaan toimitukseen kuuluvia, sähköä johtavia varusteita käyttäen, estää kipinöiden ja sähköpurkausten muodostuminen.

Kuivaimu

Varo

Imuroinnin aikana ei saa koskaan poistaa poimusuodatinta.

- Imuroitaessa hienojakoista pölyä voidaan käyttää lisäksi paperi- tai kuitusuodatinpussia.

Paperisuodatinpussin asennus

Kuva 

- Vapauta imupää lukituksesta, poista imupää.
- Pistä paperi- tai kuitusuodatinpussi paikalleen.
- Aseta imupää paikalleen ja lukitse se.

Märkäimu

Kumihuulten asennus

Kuva 

- Irrota harjakaistaleet.
- Aseta kumihuulet paikalleen.

Huomautus: Kumihuulien rakenteellisen puolen on osoitettava ulospäin.

Paperisuodatinpussi poistaminen

- Imuroitaessa märkää likaa, paperi- tai kuitusuodatinpussi on aina ensin poistettava.

Yleistä

Varo

Imuroinnin aikana ei saa koskaan poistaa poimusuodatinta.

- Kun imuroidaan kosteaa likaa verhoilu-suuttimella (lisävaruste) tai rakosuuttimella, tai jos imetään pääasiassa vettä astiasta, on suositeltavaa, että toimintoa "Puoliautomaattinen suodattimenpuhdistus" ei kytketä painiketta käyttäen päälle.
- Kun maksimi nestetäyttötasoa on saavutettu, laite kytketty automaattisesti pois päältä.
- **Kun kyseessä ovat sähköä johtamatomat nesteet (esimerkiksi poraussemlisot, öljyt ja rasvat), laitetta ei kytketä pois päältäastian ollessa täynnä. Täyttötasoa on tarkkailtava jatkuvasti ja astia on tyhjennettävä ajoissa.**
- Märkäimuroinnin päätyttyä: Puhdista poimusuodatin suodatinpuhdistuksella. Puhdista elektrodit harjalla. Puhdista säiliö kostealla liinalla ja anna kuivua.

Puristinliitos

Kuva 

Imuletku on varustettu puristinliitoslukitukseksi. Kaikki C-35/C-DN-35:n saatavavissa olevat lisävarusteet voidaan liittää puristinliitokseen.

Käyttö

Työntöaisan sisään-/uloskääntäminen

Kuva 

- Käännä työntöaisa ylös. Työntöaisa lukkiutuu paikalleen.
- Paina työntöaisan sivussa olevia lukituksen vapauttimia. Käännä työntöaisa alas.

Laitteen käynnistys

- Työnnä virtapistoke pistorasiaan.
- Kytke laite pääkytkimellä päälle.

Työskentely sähkötyökaluilla

Vain Eco Te Adv:

Vaara

Loukkaantumis- ja vahingoittumisvaara-vaara! Pistorasia on tarkoitettu vain sähkötyökalujen liittämiseen suoraan imuriin. Pistorasian käyttö muuhun tarkoitukseen on kiellettyä.

→ Liitä sähkötyökalun virtapistoke imuri pistokkeeseen.

→ Kytke laite pääkytkimellä päälle.

Merkkivalo syttyy, imuri on valmiustilassa.

Huomautus: Imuri kytketään automaattisesti yhdessä sähkötyökalun kanssa päälle ja pois päältä.

Huomautus: Imurin käynnistysviive on enintään 0,5 sekuntia ja jälkikäyntiaika enintään 15 sekuntia.

Huomautus: Sähkötyökalujen liitäntätehotiedot, katso Tekniset tiedot.

Kuva 

→ Sovella liitosmuhvi sähkötyökalun liitäntään.

Kuva 

→ Poista putkikäyrä imuletkusta.

→ Asenna liitosmuhvi käsikahvaan.

Kuva 

→ Liitä liitosmuhvi sähkötyökaluun.

Puoliautomaattinen suodattimenpuhdistus

Huomautus: Käyttämällä suodattimen puhdistusta 5 - 10 minuutin välein, poimusuodattimen kunnossaoloaika pitenee.

Kuva 

→ Pidä käsikahvan painiketta painettuna ja paina 5 kertaa puoliautomaattisen suodatinpuhdistuksen painiketta. Poimusuodatin puhdistetaan ilmasysäyksillä (kuuluu sykkivä ääni).

Vaikeasti käsiksi päästävien paikkojen puhdistus

Kuva 

→ Paine laitealustan lukitusta ja poista imuyksikkö.

Kuva 

→ Suorita vaikeapääsyisten paikkojen tai porrasaskelmien puhdistus.

Laitteen kytkeminen pois päältä

→ Pidä käsikahvan painiketta painettuna ja paina 5 kertaa puoliautomaattisen suodatinpuhdistuksen painiketta.

→ Kytke laite pääkytkimellä pois päältä.

→ Vedä verkkopistoke irti.

Jokaisen käyttökerran jälkeen

→ Tyhjennä säiliö.

→ Puhdista laite sisältä ja ulkoa muroimalla ja kostealla liinalla pyyhkimällä.

Laitteen säilytys

Kuva 

→ Säilytä imuletkeä, putkikäyrää ja verkkoapelia kuvan mukaisella tavalla.

→ Säilytä laite kuivassa tilassa ja suojaa se asiattomalta käytöltä.

Kuljetus

Varo

Loukkaantumis- ja vahingoittumisvaaravaara! Huomioi kuljetettaessa laitteen paino.

→ Kun kannat laitetta, pidä kiinni kanto-kahvasta ja imuputkesta, älä työntöaisasta.

→ Kun siirrät pesuria pitempiä matkoja, tartu kiinni työntökahvasta ja vedä laitetta perässäsi.

→ Kun kuljetat laitetta ajoneuvoissa, varmista laite liukumisen ja kaatumisen varalta kulloinkin voimassa olevien ohjesääntöjen mukaisesti.

Säilytys

Varo

Loukkaantumis- ja vahingoittumisvaaravaara! Huomioi säilytettäessä laitteen paino.

Tätä laitetta saa säilyttää vain sisätiloissa.

Hoito ja huolto

 **Vaara**

Virtapistoke on vedettävä irti pistorasiasta ennen kaikkia laitteeseen kohdistuvia töitä.

Poimusuodattimen vaihto

→ Avaa suodattimen kansi.

→ Vaihda poimusuodatin.

→ Sulje suodattimen kansi, sen on lukittu kuuluvasti.

Poistoilmasuodattimen vaihtaminen

→ Vapauta imupää lukituksesta, poista imupää.

→ Käännä imupäätä 180° ja irrota se.

→ Vapauta suodatinkehysten lukitus ja poista kehys.

→ Poista poistoilmansuodatin suodatinkehystä.

→ Aseta uusi poistoilmansuodatin suodatinkehykseen.

→ Aseta suodatinkehys paikalleen siten, että X osoittaa ulospäin.

→ Napsauta suodatinkehys lukitukseen.

→ Aseta imupää paikalleen ja lukitse se.

Elektrodien puhdistus

→ Vapauta imupää lukituksesta, poista imupää.

→ Puhdista elektrodit harjalla.

→ Aseta imupää paikalleen ja lukitse se.

Häiriöapu

⚠ Vaara

Virtapistoke on vedettävä irti pistorasiasta ennen kaikkia laitteeseen kohdistuvia töitä.

Imaturbiini ei pyöri

- Tarkasta virransyötön pistorasia ja su-lake.
- Tarkasta laitteen verkkokaapeli, verkopistoke ja elektrodit ja tarvittaessa pistorasia.
- Kytke laite päälle.

Imaturbiini kytkeytyy pois päältä

- Tyhjennä säiliö.

Imaturbiini ei käynnisty astian tyhjentämisen jälkeen

- Kytke laite pois päältä ja odota 5 sekun-tia, kytke laite uudelleen päälle 5 sekun-nin kuluttua.
- Puhdista elektrodit sekä elektrodien vä-linen tila harjalla.

Imuvoima vähenee

- Poista tukokset imusuulakkeesta, imu-putkesta, putkikäyrästä, käsikahvasta, imuletkusta tai poimusuodattimesta.
- Vaihda paperi- tai kuitusuodatinpussi.
- Pidä käsikahvan painiketta painettuna ja paina 5 kertaa puoliautomaattisen suodatinpuhdistuksen painiketta.
- Lukitse suodattimen kansi oikein.
- Vaihda poimusuodatin.
- Puhdista tarvittaessa poistoilmansuodatin juoksevassa vedessä ja anna kuivua.

Pöly pääsee ulos imuvaiheessa

- Tarkasta poimusuodattimen oikea asennus.
- Lukitse suodattimen kansi oikein.
- Vaihda poimusuodatin.
- Puhdista tarvittaessa poistoilmansuodatin juoksevassa vedessä ja anna kuivua.

Katkaisuautomatiikka (märkäimu) ei reagoi

- Puhdista elektrodit sekä elektrodien vä-linen tila harjalla.
- Tarkasta jatkuvasti täyttötaso sähköi-sesesti ei johtavissa nesteissä.
- Kuivaa poimusuodatin.
- Kuivaa poistoilmansuodatin

Puoliautomaattinen suodattimenpuhdistus ei toimi

- Imuletku ei ole liitettynä.

Puoliautomaattinen suodattimenpuhdistus ei kytkeydy pois päältä

- Ota yhteyttä asiakaspalveluun.

Puoliautomaattista suodatinpuhdistus ei kytkeydy päälle

- Ota yhteyttä asiakaspalveluun.

Takuu

Kussakin maassa ovat voimassa valtuutta-mamme myyntiorganisaation julkaisemat takuuehdot. Materiaali- ja valmistusvirheis-tä aiheutuvat virheet laitteessa korjaamme takuaikana maksutta. Takuutapauksessa ota yhteys ostotositteen kanssa jälleen-myyjään tai lähimpään valtuutettuun huol-toon.

Varusteet ja varaosat

- Vain sellaisten lisävarusteiden ja vara-osien käyttö on sallittua, jotka valmista-ja on hyväksynyt. Alkuperäiset lisävarusteet ja varaosat takaavat, että laitetta voidaan käyttää turvallisesti ja häiriöttömästi.
- Tärkeimpien osien varaosaluettelo löy-tyy tämän käyttöohjeen lopusta.
- Saat lisätietoja varaosista osoitteesta www.karcher.fi, osiosta Huolto.

EU-standardinmukaisuustodistus

Vakuutamme, että alla mainitut tuotteet vastaavat suunnittelultaan ja rakenteeltaan sekä valmistustavaltaan EU-direktiivien asianomaisia turvallisuus- ja terveystaakantoja. Jos tuotteeseen/tuotteisiin tehdään muutoksia, joista ei ole sovittu kanssamme, tämä vakuutus ei ole enää voimassa.

Tuote: Märkä- ja kuivaimuri

Tyyppi: 1.510-xxx

Yksiselitteiset EU-direktiivit

2006/42/EY (+2009/127/EY)

2004/108/EY

Sovelletut harmonisoidut standardit

EN 55014-1: 2006 + A1: 2009

EN 55014-2: 1997 + A2: 2008

EN 60335-1

EN 60335-2-69

EN 61000-3-2: 2006 + A2: 2009

EN 61000-3-3: 2008

EN 62233: 2008

Sovelletut kansalliset standardit

-

5.957-945

Allekirjoittaneet toimivat yrityksen johton puolesta ja sen valtuuttamina.



H. Jenner
CEO



S. Reiser
Head of Approbation

Dokumentointivaltuutettu:

S. Reiser

Alfred Kärcher GmbH & Co. KG

Alfred-Kärcher-Str. 28 - 40

71364 Winnenden (Germany)

Puh.: +49 7195 14-0

Faksi: +49 7195 14-2212



Winnenden, 2010/09/01

Tekniset tiedot

		Eco Adv	Eco Te Adv
Verkköjännite	V	220-240	220-240
Taajuus	Hz	50/60	50/60
Maks. teho	W	1380	1380
Nimellisteho	W	1200	1200
Säiliön tilavuus	l	14	14
Täyttömäärä neste	l	4	4
Ilmamäärä (maks.)	l/s	61	61
Alipaine (maks.)	kPa (mbar)	23,0 (230)	23,0 (230)
Sähkötyökalujen liitântäteho	W	--	EU: 100-2200
	W	--	GB: 100-1800
	W	--	CH: 100-1100
Suojatyyppi	--	IP X4	IP X4
Kotelointiluokka	--	II	I
Imuletkuliitin (C-DN/C-ID)	mm	35	35
Pituus x leveys x korkeus	mm	545 x 465 x 410	545 x 465 x 410
Tyypillinen käyttöpaino	kg	14,2	15,1
Ympäristön lämpötila (maks.)	°C	+40	+40
Mitatut arvot EN 60335-2-69 mukaisesti			
Äänenpainetaso L_{pA}	dB(A)	70	70
Epävarmuus K_{pA}	dB(A)	1	1
Käsi-käsivarsi värinäarvo	m/s ²	<2,5	<2,5
Epävarmuus K	m/s ²	0,2	0,2

Verkkokaapeli	H05VV-F 2x1,0 mm ²	
Eco Adv	Osa-nro	Johdon pituus
EU	6.649-676.0	7,5 m
GB	6.649-736.0	7,5 m
CH	6.649-735.0	7,5 m

Verkkokaapeli	H07RN-F 3x1,5 mm ²	
Eco Te Adv	Osa-nro	Johdon pituus
EU	6.649-677.0	7,5 m
GB	6.649-778.0	7,5 m
CH	6.649-777.0	7,5 m



  Πριν χρησιμοποιήσετε τη συσκευή σας για πρώτη φορά, διαβάστε αυτές τις πρωτότυπες οδηγίες χρήσης, ενεργήστε σύμφωνα με αυτές και κρατήστε τις για μελλοντική χρήση ή για τον επόμενο ιδιοκτήτη.

- Πριν από την πρώτη χρήση διαβάστε οπωσδήποτε τις υποδείξεις ασφαλείας αρ. 5.956-249!
- Η μη τήρηση των οδηγιών χρήσης, καθώς και των υποδείξεων ασφαλείας, μπορεί να προκαλέσει βλάβες στη συσκευή ή κινδύνους για τον χρήστη ή άλλα άτομα.
- Σε περίπτωση βλαβών κατά τη μεταφορά ειδοποιήστε αμέσως τον αντιπρόσωπό σας.

Πίνακας περιεχομένων

Προστασία περιβάλλοντος	EL . . . 1
Σύμβολα στο εγχειρίδιο οδηγιών	EL . . . 1
Χρήση σύμφωνα με τους κανονισμούς	EL . . . 2
Στοιχεία συσκευής	EL . . . 2
Έναρξη λειτουργίας	EL . . . 2
Χειρισμός	EL . . . 3
Μεταφορά	EL . . . 4
Αποθήκευση	EL . . . 4
Φροντίδα και συντήρηση	EL . . . 4
Αντιμετώπιση βλαβών	EL . . . 5
Εγγύηση	EL . . . 6
Εξαρτήματα και ανταλλακτικά	EL . . . 6
Δήλωση Συμμόρφωσης των Ε.Κ.	EL . . . 7
Τεχνικά χαρακτηριστικά	EL . . . 8

Προστασία περιβάλλοντος

	<p>Τα υλικά συσκευασίας είναι ανακυκλώσιμα. Μην πετάτε τις συσκευασίες στα οικιακά απορρίμματα, αλλά σε ειδικό σύστημα επαναχρησιμοποίησης.</p>
	<p>Οι παλιές συσκευές περιέχουν ανακυκλώσιμα υλικά, τα οποία θα πρέπει να μεταφέρονται σε σύστημα επαναχρησιμοποίησης. Οι μπαταρίες, τα λάδια και παρόμοια υλικά δεν επιτρέπεται να καταλήγουν στο περιβάλλον. Για το λόγο αυτόν η διάθεση παλιών συσκευών πρέπει να γίνεται σε κατάλληλα συστήματα συλλογής.</p>

Υποδείξεις για τα συστατικά (REACH)

Ενημερωμένες πληροφορίες για τα συστατικά μπορείτε να βρείτε στη διεύθυνση:

www.kaercher.com/REACH

Σύμβολα στο εγχειρίδιο οδηγιών

Κίνδυνος

Για άμεσα επαπειλούμενο κίνδυνο, ο οποίος μπορεί να οδηγήσει σε σοβαρό τραυματισμό ή θάνατο.

Προειδοποίηση

Για ενδεχόμενη επικίνδυνη κατάσταση, η οποία μπορεί να οδηγήσει σε σοβαρό τραυματισμό ή θάνατο.

Προσοχή

Για ενδεχόμενη επικίνδυνη κατάσταση, η οποία μπορεί να οδηγήσει σε ελαφρό τραυματισμό ή υλικές βλάβες.

Χρήση σύμφωνα με τους κανονισμούς

⚠ Προειδοποίηση

Η συσκευή δεν ενδείκνυται για την αναρρόφηση επιβλαβών για την υγεία σκονών.

- Αυτή η ηλεκτρική σκούπα προορίζεται για τον υγρό και τον ξηρό καθαρισμό επιφανειών δαπέδων και τοίχων.
- Η συσκευή αυτή είναι κατάλληλη για την επαγγελματική χρήση, π.χ. για τεχνίτες σε εργοτάξια, ξυλουργούς και ξυλουργικές εργασίες σε εσωτερικούς χώρους.

Στοιχεία συσκευής

- 1 Κάλυμμα φίλτρου
- 2 Καθάρισμα φίλτρου
- 3 Επίπεδο πιπυχωτό φίλτρο
- 4 Χειρολαβή
- 5 Εύκαμπτος σωλήνας αναρρόφησης
- 6 Άγκιστρο καλωδίου, περιστρεφόμενο
- 7 Λαβή μεταφοράς
- 8 Ασφάλιση της κεφαλής αναρρόφησης
- 9 Τροχός
- 10 Τροχήλατη βάση
- 11 Δοχείο ρύπων
- 12 Τροχίσκος οδήγησης
- 13 Επαφές καθαρισμού φίλτρου
- 14 Στόμιο αναρρόφησης
- 15 Ασφάλιση της τροχήλατης βάσης
- 16 Μπεκ δαπέδου
- 17 Ενδεικτική λυχνία
- 18 Πρίζα
- 19 Κύριος διακόπτης
- 20 Σωλήνας αναρρόφησης
- 21 Λαβή μεταφοράς
- 22 Κεφαλή αναρρόφησης
- 23 Ηλεκτρόδια
- 24 Ασφάλιση του πλαισίου φίλτρου
- 25 Πλαίσιο φίλτρου
- 26 Γωνία σωλήνα
- 27 φίλτρο απαερίων
- 28 Θήκη για σωλήνες αναρρόφησης
- 29 Υποδοχή για γωνία
- 30 Θήκη για ακροφύσιο αρμών

- 31 Έξοδος απαερίων
- 32 Καλώδιο τροφοδοσίας
- 33 Πινακίδα τύπου

Έναρξη λειτουργίας

Αντιστατικό σύστημα

Μόνον Eco Te Adv:

Οι γειωμένοι ρευματοδότες τροφοδοσίας διοχετεύουν τα ηλεκτροστατικά φορτία. Έτσι αποφεύγονται χάρη στα συνοδευτικά ηλεκτρικά αγωγίματα εξαρτήματα οι σπινθήρες και η υπερροή ρεύματος.

Ξηρή αναρρόφηση

Προσοχή

Κατά την αναρρόφηση δεν επιτρέπεται να απομακρύνεται ποτέ το επίπεδο πιπυχωτό φίλτρο

- Κατά την αναρρόφηση λεπτής σκόνης μπορεί να χρησιμοποιείται επιπλέον μια χάρτινη ή υφασμάτινη σακούλα φίλτρου.

Εγκατάσταση χάρτινης σακούλας φίλτρου

Εικόνα **A**

- ➔ Απασφαλίστε και αφαιρέστε την κεφαλή αναρρόφησης.
- ➔ Εισάγετε τη χάρτινη ή υφασμάτινη σακούλα φίλτρου.
- ➔ Τοποθετήστε και ασφαλίστε και πάλι την κεφαλή αναρρόφησης.

Υγρή αναρρόφηση

Εγκατάσταση πλαστικών χειλέων

Εικόνα **B**

- ➔ Αποσυναρμολογήστε τη λωρίδα βουρτσών.
- ➔ Τοποθετήστε τα λαστιχένια χείλη.

Υπόδειξη: Η ανάγλυφη πλευρά του λαστιχένιου χείλους πρέπει να είναι στραμμένη προς τα έξω.

Αφαιρέστε τη χάρτινη σακούλα φίλτρου

- Κατά την αναρρόφηση υγρών ακαθαρσιών πρέπει να αφαιρείται πάντοτε η χάρτινη ή υφασμάτινη σακούλα φίλτρου.

Γενικά

Προσοχή

Κατά την αναρρόφηση δεν επιτρέπεται να απομακρύνεται ποτέ το επίπεδο πτυχωτό φίλτρο

- Κατά την αναρρόφηση υγρών ακαθαρσιών με το ακροφύσιο επίπλων ή αρμών (προαιρετικό) ή όταν πρόκειται να αναρροφηθεί κυρίως νερό από δοχείο, συνιστούμε να μην χρησιμοποιείται ο επαφάας της λειτουργίας "Ημιαυτόματου καθαρισμού φίλτρου".
- Όταν σημειωθεί η μέγιστη στάθμη υγρών, η συσκευή απενεργοποιείται αυτόματα.
- Όταν πρόκειται για μη αγωγιμα υγρά (για παράδειγμα γαλάκτωμα διάτρησης, λάδια και λίπη) δεν απενεργοποιείται η συσκευή όταν γεμίσει το δοχείο. Η στάθμη πλήρωσης πρέπει να ελέγχεται διαρκώς και το δοχείο να αδειάζει εγκαίρως.
- Μετά το πέρας της υγρής αναρρόφησης: Καθαρίστε το επίπεδο πτυχωτό φίλτρο με το σύστημα καθαρισμού φίλτρου. Καθαρίστε τα ηλεκτρόδια με μια βούρτσα. Καθαρίστε και στεγνώστε το δοχείο με ένα υγρό πανί.

Σύνδεσμος κλιπ

Εικόνα

Ο εύκαμπτος σωλήνας αναρρόφησης είναι εξοπλισμένος με σύστημα κουμπωτού συνδέσμου. Παρέχεται η δυνατότητα σύνδεσης όλων των εξαρτημάτων C-35/C-DN-35.

Χειρισμός

Ανοιγμα/κλείσιμο της λαβής ώθησης

Εικόνα

- Ανοίξτε τη λαβή ώθησης προς τα επάνω. Η λαβή ώθησης ασφαλίζει.
- Πιέστε τα πλευρικά άγκιστρα της λαβής ώθησης. Κλείστε τη λαβή ώθησης προς τα κάτω.

Ενεργοποίηση της μηχανής

- Συνδέστε το ρευματολήπτη στην πρίζα.
- Θέστε τη συσκευή σε λειτουργία από το γενικό διακόπτη.

Εργασία με ηλεκτρικά εργαλεία

Μόνον Eco Te Adv:

Κίνδυνος

Κίνδυνος τραυματισμού και βλάβης! Η πρίζα προορίζεται αποκλειστικά για την άμεση σύνδεση ηλεκτρικών εργαλείων στην ηλεκτρική σκούπα. Δεν επιτρέπεται καμία άλλη χρήση της πρίζας.

- Συνδέστε το φις του ηλεκτρικού εργαλείου με την ηλεκτρική σκούπα.
- Θέστε τη συσκευή σε λειτουργία από το γενικό διακόπτη.

Η ενδεικτική λυχνία ανάβει, η ηλεκτρική σκούπα βρίσκεται στην κατάσταση αναμονής.

Υπόδειξη: Η ηλεκτρική σκούπα ενεργοποιείται και απενεργοποιείται αυτόματα με το ηλεκτρικό εργαλείο.

Υπόδειξη: Η ηλεκτρική σκούπα ενεργοποιείται με καθυστέρηση 0,5 δευτερολέπτων και απενεργοποιείται με καθυστέρηση 15 δευτερολέπτων.

Υπόδειξη: Στοιχεία ισχύος σύνδεσης ηλεκτρικών εργαλείων, βλ. Τεχνικά χαρακτηριστικά.

Εικόνα

- Προσαρμόστε τη μούφα σύνδεσης στην υποδοχή του ηλεκτρικού εργαλείου.

Εικόνα

- Αφαιρέστε τη γωνία της χειρολαβής.
- Συναρμολογήστε τη μούφα σύνδεσης στη χειρολαβή.

Εικόνα

- Συνδέστε τη μούφα σύνδεσης με το ηλεκτρικό εργαλείο.

Ημιαυτόματος καθαρισμός του φίλτρου

Υπόδειξη: Η ενεργοποίηση του καθαρισμού φίλτρου ανά 5-10 λεπτά αυξάνει τη διάρκεια ζωής του επίπεδου πτυχωτού φίλτρου.

Εικόνα 

- ➔ Κρατήστε πιεσμένο τον επαφέα στη χειρολαβή και πιέστε τον επαφέα ημιαυτόματου καθαρισμού του φίλτρου 5 φορές. Το επίπεδο πτυχωτό φίλτρο καθαρίζεται με ρεύμα αέρα (παλμικός ήχος).

Καθαρισμός δυσπρόσιτων σημείων

Εικόνα 

- ➔ Πιέστε τα άγκιστρα του πλαισίου κίνησης και αφαιρέστε τη μονάδα αναρρόφησης.

Εικόνα 

- ➔ Εκτελέστε τον καθαρισμό δυσπρόσιτων σημείων ή σκαλοπατιών.

Απενεργοποίηση της μηχανής

- ➔ Κρατήστε πιεσμένο τον επαφέα στη χειρολαβή και πιέστε τον επαφέα ημιαυτόματου καθαρισμού του φίλτρου 5 φορές.
- ➔ Απενεργοποιήστε τη συσκευή από το γενικό διακόπτη.
- ➔ Βγάλτε το ρευματολήπτη.

Έπειτα από κάθε λειτουργία

- ➔ Αδειάστε τον κάδο.
- ➔ Καθαρίστε τη συσκευή εσωτερικά και εξωτερικά με αναρρόφηση και σκούπισμα με ένα υγρό πανί.

Φύλαξη της συσκευής

Εικόνα 

- ➔ Αποθηκεύστε τον ελαστικό σωλήνα αναρρόφησης, τη γωνία και το καλώδιο τροφοδοσίας σύμφωνα με την εικόνα.
- ➔ Τοποθετήστε τη συσκευή σε στεγνό χώρο και ασφαλίστε την ώστε να μην μπορεί να χρησιμοποιηθεί από αναρμόδια άτομα.

Μεταφορά

Προσοχή

Κίνδυνος τραυματισμού και βλάβης! Κατά τη μεταφορά λάβετε υπόψη το βάρος της συσκευής.

- ➔ Για να μεταφέρετε τη συσκευή, κρατήστε την από τη λαβή μεταφοράς και το σωλήνα αναρρόφησης, και όχι από τη λαβή ώθησης.
- ➔ Για τη μεταφορά σε μεγάλες αποστάσεις, τραβήξτε τη συσκευή από τη λαβή μεταφοράς.
- ➔ Κατά τη μεταφορά με οχήματα, ασφαλίστε τη συσκευή έναντι ενδεχόμενης ολίσθησης και ανατροπής, σύμφωνα με τις εκάστοτε ισχύουσες κατευθυντήριες οδηγίες.

Αποθήκευση

Προσοχή

Κίνδυνος τραυματισμού και βλάβης! Κατά την αποθήκευση λάβετε υπόψη το βάρος της συσκευής.

Η συσκευή αυτή μπορεί να αποθηκεύεται μόνο σε εσωτερικούς χώρους.

Φροντίδα και συντήρηση

Κίνδυνος

Πριν από όλες τις εργασίες στη συσκευή, απενεργοποιήστε τη συσκευή και τραβήξτε το φως από την πρίζα.

Αντικατάσταση του επίπεδου πτυχωτού φίλτρου

- ➔ Ανοίξτε το κάλυμμα του φίλτρου.
- ➔ Αντικαταστήστε το επίπεδο πτυχωτό φίλτρο.
- ➔ Κλείστε το κάλυμμα του φίλτρου. Θα ακούσετε τον ήχο ασφάλισης.

Αντικατάσταση φίλτρου ακάθαρτου αέρα

- Απασφαλίστε και αφαιρέστε την κεφαλή αναρρόφησης.
- Περιστρέψτε την κεφαλή αναρρόφησης κατά 180° και αποθέστε την.
- Απασφαλίστε και αφαιρέστε το πλαίσιο του φίλτρου.
- Αφαιρέστε το φίλτρο εξαγωγής αέρα από το πλαίσιό του.
- Τοποθετήστε στο πλαίσιο ένα νέο φίλτρο εξαγωγής αέρα σύμφωνα με το διάγραμμα της συσκευής.
- Τοποθετήστε το πλαίσιο του φίλτρου με τέτοιον τρόπο, ώστε το σύμβολο X να είναι στραμμένο προς τα έξω.
- Ασφαλίστε το πλαίσιο του φίλτρου.
- Τοποθετήστε και ασφαλίστε και πάλι την κεφαλή αναρρόφησης.

Καθαρισμός των ηλεκτροδίων

- Απασφαλίστε και αφαιρέστε την κεφαλή αναρρόφησης.
- Καθαρίστε τα ηλεκτρόδια με μια βούρτσα.
- Τοποθετήστε και ασφαλίστε και πάλι την κεφαλή αναρρόφησης.

Αντιμετώπιση βλαβών

Κίνδυνος

Πριν από όλες τις εργασίες στη συσκευή, απενεργοποιήστε τη συσκευή και τραβήξτε το φως από την πρίζα.

Η τουρμπίνα αναρρόφησης δεν λειτουργεί

- Ελέγξτε την πρίζα και την ασφάλεια της παροχής ρεύματος.
- Ελέγξτε το καλώδιο τροφοδοσίας, το φως, τα ηλεκτρόδια και ενδεχομένως την πρίζα της συσκευής.
- Θέστε τη συσκευή σε λειτουργία.

Η τουρμπίνα απενεργοποιείται

- Αδειάστε τον κάδο.

Η τουρμπίνα αναρρόφησης δεν ενεργοποιείται μετά το άδειασμα του κάδου

- Απενεργοποιήστε τη συσκευή, περιμένετε 5 δευτερόλεπτα και ενεργοποιήστε την ξανά έπειτα από 5 δευτερόλεπτα.
- Καθαρίστε τα ηλεκτρόδια και τον ενδιάμεσο χώρο των ηλεκτροδίων με μια βούρτσα.

Η αναρροφητική ισχύς μειώνεται

- Απομακρύνετε τις εμπλοκές από το ακροφύσιο αναρρόφησης, το σωλήνα αναρρόφησης, τη γωνία, τη χειρολαβή, τον ελαστικό σωλήνα αναρρόφησης ή το λεπτό πτυχωτό φίλτρο
- Αντικαταστήστε τη χάρτινη ή υφασμάτινη σακούλα φίλτρου.
- Κρατήστε πιεσμένο τον επαφέα στη χειρολαβή και πιέστε τον επαφέα ημιαυτόματου καθαρισμού του φίλτρου 5 φορές.
- Ασφαλίστε καλά το κάλυμμα φίλτρου.
- Αντικαταστήστε το επίπεδο πτυχωτό φίλτρο.
- Εάν είναι απαραίτητο, καθαρίστε το φίλτρο απαερίων με τρεχούμενο νερό και στεγνώστε το.

Διαρροή σκόνης κατά την αναρρόφηση

- Ελέγξτε εάν έγινε σωστή τοποθέτηση του επίπεδου πτυχωτού φίλτρου.
- Ασφαλίστε καλά το κάλυμμα φίλτρου.
- Αντικαταστήστε το επίπεδο πτυχωτό φίλτρο.
- Εάν είναι απαραίτητο, καθαρίστε το φίλτρο απαερίων με τρεχούμενο νερό και στεγνώστε το.

Ο αυτοματισμός απενεργοποίησης (υγρή αναρρόφηση) δεν ενεργοποιείται

- Καθαρίστε τα ηλεκτρόδια και τον ενδιάμεσο χώρο των ηλεκτροδίων με μια βούρτσα.
- Ελέγχετε συνεχώς τη στάθμη πλήρωσης σε υγρό που δεν είναι ηλεκτρικά αγωγίμο.
- Στεγνώστε το επίπεδο πτυχωτό φίλτρο.
- Στεγνώστε το φίλτρο απαιριών.

Ο ημιαυτόματος καθαρισμός του φίλτρου δεν λειτουργεί

- Ο ελαστικός σωλήνας αναρρόφησης δεν είναι συνδεδεμένος.

Ο ημιαυτόματος καθαρισμός του φίλτρου δεν απενεργοποιείται

- Ειδοποιήστε την υπηρεσία εξυπηρέτησης πελατών.

Ο ημιαυτόματος καθαρισμός φίλτρου δεν ενεργοποιείται

- Ειδοποιήστε την υπηρεσία εξυπηρέτησης πελατών.

Εγγύηση

Σε κάθε χώρα ισχύουν οι όροι εγγύησης που εκδόθηκαν από την αρμόδια εταιρία μας προώθησης πωλήσεων. Αναλαμβάνουμε τη δωρεάν αποκατάσταση οποιασδήποτε βλάβης στη συσκευή σας, εφόσον οφείλεται σε αστοχία υλικού ή κατασκευαστικό σφάλμα, εντός της προθεσμίας που ορίζεται στην εγγύηση. Σε περίπτωση που επιθυμείτε να κάνετε χρήση της εγγύησης, παρακαλούμε απευθυνθείτε με την απόδειξη αγοράς στο κατάστημα από το οποίο προμηθευτήκατε τη συσκευή ή στην πλησιέστερη εξουσιοδοτημένη υπηρεσία τεχνικής εξυπηρέτησης πελατών μας.

Εξαρτήματα και ανταλλακτικά

- Επιτρέπεται να χρησιμοποιούνται μόνο εξαρτήματα και ανταλλακτικά, τα οποία έχουν την έγκριση του κατασκευαστή. Τα γνήσια αξεσουάρ και ανταλλακτικά παρέχουν την εγγύηση της ασφαλούς και άψογης λειτουργίας της μηχανής.
- Μία επιλογή των ανταλλακτικών που χρειάζονται συχνότερα θα βρείτε στο τέλος των οδηγιών χρήσης.
- Περισσότερες πληροφορίες σχετικά με τα ανταλλακτικά μπορείτε να λάβετε στη διεύθυνση www.kaercher.com, τομέας Εξυπηρέτησης.

Δήλωση Συμμόρφωσης των Ε.Κ.

Δια της παρούσης δηλώνουμε ότι το μηχάνημα που χαρακτηρίζεται παρακάτω, με βάση τη σχεδίαση και την κατασκευή του, υπό τη μορφή που διατίθεται στην αγορά, πληροί στις σχετικές βασικές απαιτήσεις ασφαλείας και υγιεινής των οδηγιών της ΕΚ. Η παρούσα δήλωση παύει να ισχύει σε περίπτωση τροποποιήσεων του μηχανήματος χωρίς προηγούμενη συνεννόηση μαζί μας.

Προϊόν: Ηλεκτρική σκούπα υγρής και ξηρής αναρρόφησης

Τύπος: 1.510-xxx

Σχετικές οδηγίες των Ε.Κ.

2006/42/ΕΚ (+2009/127/ΕΚ)

2004/108/ΕΚ

Εφαρμοσθέντα εναρμονισμένα πρότυπα

EN 55014-1: 2006 + A1: 2009

EN 55014-2: 1997 + A2: 2008

EN 60335-1

EN 60335-2-69

EN 61000-3-2: 2006 + A2: 2009

EN 61000-3-3: 2008

EN 62233: 2008

Εφαρμοσθέντα εθνικά πρότυπα

-

5.957-945

Οι υπογράφωντες ενεργούν κατ' εντολή του και με εξουσιοδότηση της διεύθυνσης της επιχείρησης.



H. Jenner
CEO



S. Reiser
Head of Approbation

Υπεύθυνος τεκμηρίωσης:

S. Reiser

Alfred Karcher GmbH & Co. KG

Alfred-Karcher-Str. 28 - 40

71364 Winnenden (Germany)

Τηλ.: +49 7195 14-0

Φαξ: +49 7195 14-2212

Winnenden, 2010/09/01

Τεχνικά χαρακτηριστικά

		Eco Adv	Eco Te Adv
Τάση ηλεκτρικού δικτύου	V	220-240	220-240
Συχνότητα	Hz	50/60	50/60
Μέγ. ισχύς	W	1380	1380
Ονομαστική ισχύς	W	1200	1200
Χωρητικότητα κάδου	l	14	14
Ποσότητα πλήρωσης υγρού	l	4	4
Ποσότητα αέρα (μέγ.)	l/s	61	61
Υποπίεση (μέγ.)	kPa (mbar)	23,0 (230)	23,0 (230)
Τιμή ισχύος σύνδεσης των ηλεκτρικών εργαλείων	W	--	EU: 100-2200
	W	--	GB: 100-1800
	W	--	CH: 100-1100
Είδος προστασίας	--	IP X4	IP X4
Κατηγορία προστασίας	--	II	I
Σύνδεση ελαστικού σωλήνα αναρρόφησης (C-DN/C-ID)	mm	35	35
Μήκος x Πλάτος x Ύψος	mm	545 x 465 x 410	545 x 465 x 410
Τυπικό βάρος λειτουργίας	kg	14,2	15,1
Θερμοκρασία περιβάλλοντος (μέγ.)	°C	+40	+40
Μετρούμενες τιμές κατά EN 60335-2-69			
Επιτρεπόμενη στάθμη ηχητικής ισχύος L_{pA}	dB(A)	70	70
Αβεβαιότητα K_{pA}	dB(A)	1	1
Κραδασμοί στο χέρι/στο βραχίονα	m/s ²	<2,5	<2,5
Αβεβαιότητα K	m/s ²	0,2	0,2

Καλώδιο τροφοδοσίας δικτύου	H05VV-F 2x1,0 mm ²	
Eco Adv	Αριθ. ανταλλ.	Μήκος καλωδίου
EU	6.649-676.0	7,5 m
GB	6.649-736.0	7,5 m
CH	6.649-735.0	7,5 m

Καλώδιο τροφοδοσίας δικτύου	H07RN-F 3x1,5 mm ²	
Eco Te Adv	Αριθ. ανταλλ.	Μήκος καλωδίου
EU	6.649-677.0	7,5 m
GB	6.649-778.0	7,5 m
CH	6.649-777.0	7,5 m



Cihazın ilk kullanımından önce bu orijinal kullanma kılavuzunu okuyun, bu kılavuza göre davranın ve daha sonra kullanım veya cihazın sonraki sahiplerine vermek için bu kılavuzu saklayın.

- İlk kullanımdan önce, 5.956-249 numaralı güvenlik uyarılarını mutlaka okuyun!
- Kullanım kılavuzunun ve emniyet uyarılarının dikkate alınmaması halinde cihazda hasar, kullanıcıda ve diğer kişilerde tehlike oluşabilir.
- Nakliye hasarlarını hemen yetkili satıcıya bildirin.

İçindekiler

Çevre koruma.	TR .. 1
Kullanım kılavuzundaki semboller	TR .. 1
Kurallara uygun kullanım . .	TR .. 2
Cihaz elemanları	TR .. 2
İşletime alma	TR .. 2
Kullanımı	TR .. 3
Taşıma	TR .. 4
Depolama	TR .. 4
Koruma ve Bakım.	TR .. 4
Arızalarda yardım	TR .. 4
Garanti	TR .. 5
Aksesuarlar ve yedek parçalar	TR .. 5
AB uygunluk bildirisi	TR .. 6
Teknik Bilgiler	TR .. 7

Çevre koruma



Ambalaj malzemeleri geri dönüştürülebilir. Ambalaj malzemelerini evinizin çöpüne atmak yerine lütfen tekrar kullanılabilircekleri yerlere gönderin.



Eski cihazlarda, yeniden değerlendirme işlemine tabi tutulması gereken değerli geri dönüşüm malzemeleri bulunmaktadır. Aküler, yağ ve benzeri maddeler doğaya ulaşmamalıdır. Bu nedenle eski cihazları lütfen öngörülen toplama sistemleri aracılığıyla imha edin.

İçindekiler hakkında uyarılar (REACH)
İçindekiler hakkında ayrıntılı bilgileri bulabileceğiniz adres:

www.kaercher.com/REACH

Kullanım kılavuzundaki semboller

⚠ Tehlike

Ağır bedensel yaralanmalar ya da ölüme neden olan direkt bir tehlike için.

⚠ Uyarı

Ağır bedensel yaralanmalar ya da ölüme neden olabilecek olası tehlikeli bir durum için.

Dikkat

Hafif bedensel yaralanmalar ya da maddi hasarlara neden olabilecek olası tehlikeli bir durum için.

Kurallara uygun kullanım

⚠ Uyarı

Cihaz, zararlı tozların emilmesi için uygun değildir.

- Bu süpürge, zemin ve duvar yüzeylerinin ıslak ve kuru temizlenmesi için belirlenmiştir.
- Bu cihaz, Örn; şantiyelerdeki ustalar, marangozlar ve iç dekorasyondaki mesleki kullanım için uygundur.

Cihaz elemanları

- 1 Filtre kapağı
- 2 Filtre temizliği
- 3 Yatık filtre
- 4 Tutamak
- 5 Emme hortumu
- 6 Kablo kancası, döner
- 7 İtme yayı
- 8 Süpürge kafasının kilidi
- 9 Tekerlek
- 10 Şasi
- 11 Zbiornik na zanieczyszczenia
- 12 Yönlendirme makarası
- 13 Filtre temizleme tuşu
- 14 Emme ağız
- 15 Şasi kilitlemesi
- 16 Taban memesi
- 17 Kontrol lambası
- 18 Priz
- 19 Ana şalter
- 20 Vakum borusu
- 21 Taşıma kolu
- 22 Emme başlığı
- 23 Elektrotlar
- 24 Filtre çerçevesinin kilidi
- 25 Filtre çerçevesi
- 26 Manifold
- 27 Atık hava filtresi
- 28 Süpürme boruları bölmesi
- 29 Manifold yuvası
- 30 Ek yeri memesi bölmesi
- 31 Atık hava çıkışı
- 32 Elektrik kablosu
- 33 Tıp levhası

İşletime alma

Anti statik sistem

Sadece Eco Te Adv:

Topraklanan bağlantı ağzından statik şarjlar iletilir. Bunun sonucunda, teslimat kapsamında bulunan, elektrik ileten aksesuar ile kıvılcım oluşumu ve akım darbeleri önlenir.

Kuru emme

Dikkat

Emme sırasında yassı katlama filtresi kesinlikle çıkartılmamalıdır.

- İnce tozun emilmesi sırasında, ek olarak bir kağıt ya da kumaş filtre torbası kullanılabilir.

Kağıt filtre torbasının takılması

Şekil A

- Emme kafasının kilidini açın ve kafayı çıkartın.
- Kağıt ya da kumaş filtre torbasını takın.
- Emme kafasını yerleştirin ve kilitleyin.

Islak temizlik

Lastik dudakların takılması

Şekil B

- Fırça şeridini sökün.
- Lastik dudakları takın.

Not: Lastik dudakların şekil verilmiş tarafı dışarıyı göstermelidir.

Kağıt filtre poşetinin çıkartılması

- Islak kirin emilmesi sırasında, kağıt ya da kumaş filtre torbası her zaman çıkarılmalıdır.

Genel

Dikkat

Emme sırasında yassı katlama filtresi kesinlikle çıkartılmamalıdır.

- Sulu kirin dolgu memesi ya da ek yeri memesi ile emilmesi sırasında ya da depodan ağırlıklı olarak su emilmesi durumunda, "Yarı otomatik filtre temizleme" fonksiyonunun çalıştırılmaması önerilir.

- Maksimum sıvı seviyesine ulaşılması durumunda cihaz otomatik olarak kapatılır.
- **İletken olmayan sıvılarda (örnek olarak delik delme emülsiyonları, yağlar ve gresler), deposu tam doluyken cihaz kapatılmaz. Doluluk seviyesi sürekli olarak kontrol edilmeli ve depo zamanında boşaltılmalıdır.**
- Sulu süpürmenin tamamlanmasından sonra: Yassı katlama filtresini filtre temizleme düzeneğiyle temizleyin. Elektrotları bir fırçayla temizleyin. Hazneyi nemli bir bezle temizleyin ve kurutun.

Klips bağlantısı

Şekil 10

Emme hortumu, bir klips sistemi ile donatılmıştır. Tüm C-35/C-DN-35 aksesuar parçaları bağlanabilir.

Kullanımı

İtme kolunun içeri/dışarı katlanması

Şekil 11

- İtme kolunu yukarı katlayın. İtme kolu kilitlenir.
- İtme kolunun yanındaki kilitlere basın. İtme kolunu aşağı katlayın.

Cihazı açın

- Şebeke fişini takın.
- Cihazı ana şalterden açın.

Elektrikli aletlerle çalışma

Sadece Eco Te Adv:

⚠ Tehlike

Yaralanma ve hasar tehlikesi! Priz, sadece elektrikli aletlerin süpürgeye doğrudan bağlanması için düzenlenmiştir. Prizin başka türlü kullanılmasına izin verilmez.

- Elektrikli aletin elektrik fişini emiciye takın.
- Cihazı ana şalterden açın.

Kontrol lambası yanıyor, süpürge bekleme modunda.

Not: Süpürme otomatik olarak elektrikli aletle açılır ve kapatılır.

Not: Süpürge, 0i5 saniyeye kadar bir çalışma gecikmesine ve 1,5 saniyeye kadar bir çalışmaya devam etme süresine sahiptir.

Not: Elektrikli aletlerin güç bağlantı değeri için Bkz. Teknik Bilgiler.

Şekil 12

- Bağlantı manşonunu elektrikli aletin bağlantısına adapte edin.

Şekil 13

- Manifoldu tutamaktan çıkartın.
- Bağlantı manşonunu tutamağa takın.

Şekil 14

- Bağlantı manşonunu elektrikli alete bağlayın.

Yarı otomatik filtre temizleme

Not: Filtre temizlemenin her 5-10 dakikada bir devreye sokulması yassı katlama filtresinin dayanma ömrünü uzatır.

Şekil 15

- Tutamaktaki tuşu basılı tutun ve yarı otomatik filtre temizleme tuşuna 5 kez basın. Yassı katlama filtresi bir hava darbesiyle temizlenir (titreşimli ses).

Zor ulaşılabilir yerlerin temizlenmesi

Şekil 16

- Şasinin kilidine basın ve emme ünitesini çıkartın.

Şekil 17

- Zor ulaşılabilir yerleri ya da merdiven basamaklarını temizleyin.

Cihazın kapatılması

- Tutamaktaki tuşu basılı tutun ve yarı otomatik filtre temizleme tuşuna 5 kez basın.
- Cihazı ana şalterden kapatın.
- Şebeke fişini prizden çekin.

Her çalışmadan sonra

- Kabı boşaltın.
- Cihazın dışını ve içini tozunu alarak ve silerek nemli bir bezle temizleyin.

Cihazın saklanması

Şekil K

- Emme hortumu, manifold ve şebeke kablosunu şekle uygun olarak saklayın.
- Cihazı kuru bir odada muhafaza edin ve yetkisiz kullanıma karşı emniyete alın.

Taşıma

Dikkat

Yaralanma ve hasar tehlikesi! Taşıma sırasında cihazın ağırlığına dikkat edin.

- Taşımak için, cihazı taşıma kolundan ve süpürme borusundan tutun, itme kolundan çekmeyin.
- Uzun mesafelerde taşımak için itme kolunu geriye doğru kendinize çekin.
- Araçlarda taşıma sırasında, cihazı geçerli yönetmeliklere göre kaymaya ve devrilmeye karşı emniyete alın.

Depolama

Dikkat

Yaralanma ve hasar tehlikesi! Depolama sırasında cihazın ağırlığına dikkat edin.
Bu cihaz sadece iç mekanlarda depolanmalıdır.

Koruma ve Bakım

⚠ Tehlike

Cihazdaki tüm çalışmalardan önce cihazı kapatın ve elektrik fişini çekin.

Yassı katlama filtresinin değiştirilmesi

- Filtre kapağını açın.
- Yassı katlama filtresini değiştirin.
- Filtre kapağını kapatın; duyulur bir şekilde kilitlemelidir.

Atık hava filtresinin değiştirilmesi

- Emme kafasının kilidini açın ve kafayı çıkartın.
- Emme kafasını 180° döndürün ve çıkarıp bir yere bırakın.
- Filtre çerçevesinin kilidini açın ve çerçeveyi çıkartın.
- Atık hava filtresini filtre çerçevesinden dışarı alın.
- Yeni atık hava filtresini, cihaza genel bakışa göre filtre çerçevesine yerleştirin.
- Filtre çerçevesini, X yukarı bakacak şekilde yerleştirin.
- Filtre çerçevesini kilitleyin.
- Emme kafasını yerleştirin ve kilitleyin.

Elektrotların temizlenmesi

- Emme kafasının kilidini açın ve kafayı çıkartın.
- Elektrotları bir fırçayla temizleyin.
- Emme kafasını yerleştirin ve kilitleyin.

Arızalarda yardım

⚠ Tehlike

Cihazdaki tüm çalışmalardan önce cihazı kapatın ve elektrik fişini çekin.

Emme türbini çalışmıyor

- Akım beslemesinin prizini ve sigortasını kontrol edin.
- Cihazın elektrik kablosunu, elektrik fişini, elektrotlarını ve gerekirse prizini kontrol edin.
- Cihazı açın.

Vakum türbini kapanıyor

- Kabı boşaltın.

Hazne boşaldıktan sonra vakum türbini tekrar çalışmaya başlıyor

- Cihazı kapatın ve 5 saniye bekleyin, 5 saniye sonra tekrar çalıştırın.
- Elektrotları ve elektrotların arasını bir fırçayla temizleyin.

Emme gücü dü

- Süpürme memesi, süpürme borusu, manifold, tutamak, süpürme hortumu ya da yassı katlama filtresindeki tıkanmaları giderin.
- Kağıt ya da kumaş filtre torbasını değiştirin.
- Tutamaktaki tuşu basılı tutun ve yarı otomatik filtre temizleme tuşuna 5 kez basın.
- Filtre kapağını doğru şekilde kilitleyin.
- Yassı katlama filtresini değiştirin.
- Gerekirse, atık hava filtresini akar su altında temizleyin ve kurutun.

Emme sırasında dışarı toz çıkıyor

- Yassı katlama filtresinin montaj konumunun doğru olup olmadığını kontrol edin.
- Filtre kapağını doğru şekilde kilitleyin.
- Yassı katlama filtresini değiştirin.
- Gerekirse, atık hava filtresini akar su altında temizleyin ve kurutun.

Kapatma otomatığı (sulu süpürme) tepki vermiyor

- Elektrotları ve elektrotların arasını bir fırçayla temizleyin.
- Elektrik iletmeyen sıvılarda doluluk seviyesini sürekli olarak kontrol edin.
- Yassı katlama filtresini kurutun.
- Atık hava filtresini kurutun.

Yarı otomatik filtre temizleme çalışmıyor

- Vakum hortumu bağlı değil.

Yarı otomatik filtre temizleme kapanmıyor

- Müşteri hizmetlerine haber verin.

Yarı otomatik filtre temizleme çalışmıyor

- Müşteri hizmetlerine haber verin.

Garanti

Her ülkede yetkili distribütörümüz tarafından verilmiş garanti şartları geçerlidir. Garanti süresi içinde cihazınızda oluşan muhtemel hasarları, arızanın kaynağı üretim veya malzeme hatası olduğu sürece ücretsiz olarak karşılıyoruz. Garanti hakkınızdan yararlanmanızı gerektiren bir durum olduğu zaman, ilgili faturanız ile birlikte satıcınıza veya size en yakın yetkili servisimize başvurunuz.

Aksesuarlar ve yedek parçalar

- Sadece üretici tarafından onaylanmış aksesuar ve yedek parçalar kullanılmaktadır. Orijinal aksesuar ve orijinal yedek parçalar, cihazın güvenli ve arızasız bir biçimde çalışmasının güvencesidir.
- En sık kullanılan yedek parça çeşitlerini kullanım kılavuzunun sonunda bulabilirsiniz.
- Yedek parçalar hakkında diğer bilgileri, www.kaercher.com adresindeki Servis bölümünden alabilirsiniz.

AB uygunluk bildirisi

İşbu belge ile aşağıda tanımlanan makine-
nin konsepti ve tasarımı ve tarafımızdan pi-
yasaya sürülen modeliyle AB
yönetmeliklerinin temel teşkil eden ilgili gü-
venlik ve sağlık yükümlülüklerine uygun ol-
duğunu bildiririz. Onayımız olmadan
cihazda herhangi bir değişiklik yapılması
durumunda bu beyan geçerliliğini yitirir.

Ürün: Kuru ve yaş elektrikli süpürge

Tip: 1.510-xxx

İlgili AB yönetmelikleri

2006/42/EG (+2009/127/EG)

2004/108/EG

Kullanılmış olan uyumlu standartlar

EN 55014-1: 2006 + A1: 2009

EN 55014-2: 1997 + A2: 2008

EN 60335-1

EN 60335-2-69

EN 61000-3-2: 2006 + A2: 2009

EN 61000-3-3: 2008

EN 62233: 2008

Kullanılmış ulusal standartlar

-

5.957-945

İmzası bulunanlar, işletme yönetimi adına
ve işletme yönetimi tarafından verilen veka-
lete dayanarak işlem yapar.

H. Jenner
CEO

S. Reiser
Head of Approbation

Dokümantasyon yetkilisi:
S. Reiser

Alfred Kärcher GmbH & Co. KG
Alfred-Kärcher-Str. 28 - 40
71364 Winnenden (Germany)
Tel.: +49 7195 14-0
Faks: +49 7195 14-2212

Winnenden, 2010/09/01

Teknik Bilgiler

		Eco Adv	Eco Te Adv
Şebeke gerilimi	V	220-240	220-240
Frekans	Hz	50/60	50/60
Maks. güç	W	1380	1380
Nominal güç	W	1200	1200
Kap içeriği	l	14	14
Sıvı doldurma miktarı	l	4	4
Hava miktarı (maks.)	l/s	61	61
Vakum (maks.)	kPa (mbar)	23,0 (230)	23,0 (230)
Elektrikli aletlerin güç bağlantı değerleri	W	--	EU: 100-2200
	W	--	GB: 100-1800
	W	--	CH: 100-1100
Koruma şekli	--	IP X4	IP X4
Koruma sınıfı	--	II	I
Süpürme hortumu bağlantısı (C-DN/C-ID)	mm	35	35
Uzunluk x Genişlik x Yükseklik	mm	545 x 465 x 410	545 x 465 x 410
Tipik çalışma ağırlığı	kg	14,2	15,1
Çevre sıcaklığı (maks.)	°C	+40	+40
60335-2-69'a göre belirlenen değerler			
Ses basıncı seviyesi L _{pA}	dB(A)	70	70
Güvensizlik K _{pA}	dB(A)	1	1
EI-kol titreşim değeri	m/s ²	<2,5	<2,5
Güvensizlik K	m/s ²	0,2	0,2

Elektrik kablosu	H05VV-F 2x1,0 mm ²	
Eco Adv	Parça No.	Kablo uzunluğu
EU	6.649-676.0	7,5 m
GB	6.649-736.0	7,5 m
CH	6.649-735.0	7,5 m

Elektrik kablosu	H07RN-F 3x1,5 mm ²	
Eco Te Adv	Parça No.	Kablo uzunluğu
EU	6.649-677.0	7,5 m
GB	6.649-778.0	7,5 m
CH	6.649-777.0	7,5 m



Перед первым применением вашего прибора прочитайте эту оригинальную инструкцию по эксплуатации, после этого действуйте соответственно и сохраните ее для дальнейшего пользования или для следующего владельца.

- Перед первым вводом в эксплуатацию обязательно прочтите указания по технике безопасности № 5.956-249!
- При несоблюдении инструкции и указаний по технике безопасности пылесос может выйти из строя, а для оператора и других лиц возникает риск получения травмы.
- При повреждениях, полученных во время транспортировки, немедленно свяжитесь с продавцом.

Оглавление

Защита окружающей среды	RU ... 1
Символы в руководстве по эксплуатации	RU ... 1
Использование по назначению	RU ... 2
Элементы прибора	RU ... 2
Начало работы	RU ... 2
Управление	RU ... 3
Транспортировка	RU ... 4
Хранение	RU ... 4
Уход и техническое обслуживание	RU ... 4
Помощь в случае неполадок	RU ... 5
Гарантия	RU ... 6
Принадлежности и запасные детали	RU ... 6
Заявление о соответствии ЕС	RU ... 7
Технические данные	RU ... 8

Защита окружающей среды

	Упаковочные материалы пригодны для вторичной переработки. Пожалуйста, не выбрасывайте упаковку вместе с бытовыми отходами, а сдайте ее в один из пунктов приема вторичного сырья.
	Старые приборы содержат ценные перерабатываемые материалы, подлежащие передаче в пункты приемки вторичного сырья. Аккумуляторы, масло и иные подобные материалы не должны попадать в окружающую среду. Поэтому утилизируйте старые приборы через соответствующие системы приемки отходов.

Инструкции по применению компонентов (REACH)

Актуальные сведения о компонентах приведены на веб-узле по следующему адресу:

www.kaercher.com/REACH

Символы в руководстве по эксплуатации

Опасность

Для непосредственно грозящей опасности, которая приводит к тяжелым увечьям или к смерти.

Предупреждение

Для возможной потенциально опасной ситуации, которая может привести к тяжелым увечьям или к смерти.

Внимание!

Для возможной потенциально опасной ситуации, которая может привести к легким травмам или повлечь материальный ущерб.

Использование по назначению

⚠ Предупреждение

Прибор не предназначен для сбора вредной для здоровья пыли.

- Этот пылесос предназначен для влажной и сухой очистки поверхностей полов и стен.
- Этот профессиональный прибор используется, например, квалифицированными строителями, столярами и при внутренней отделке.

Элементы прибора

- 1 Крышка фильтра
- 2 Чистка фильтра
- 3 Плоский складчатый фильтр
- 4 рукоятка
- 5 Всасывающий шланг
- 6 Крючки для кабеля, вращающиеся
- 7 ведущая дуга
- 8 Блокировка всасывающей головки
- 9 Колесо
- 10 Шасси
- 11 Мусорный бак
- 12 Направляющий ролик
- 13 Кнопка очистки фильтра
- 14 Всасывающий патрубок
- 15 Блокировка шасси
- 16 Форсунка для чистки пола
- 17 Контрольная лампа
- 18 Розетка
- 19 Главный выключатель
- 20 всасывающая трубка,
- 21 рукоятка для ношения прибора
- 22 Всасывающая головка
- 23 Электроды
- 24 Система блокировки рамы фильтра
- 25 Рама фильтра
- 26 Колено
- 27 Фильтр для очистки отходящего воздуха
- 28 Место хранения всасывающих трубок
- 29 Крепление для колена
- 30 Место хранения насадки для стыков

- 31 Выход отводимого воздуха
- 32 Сетевой шнур
- 33 Заводская табличка с данными

Начало работы

Система антистатик

Только Eco Te Adv:

Статические заряды отводятся благодаря заземленному соединительному патрубку. Таким образом, при использовании электропроводных аксессуаров, входящих в комплект поставки, исключается искрение и возникновение импульсов тока.

Сухая чистка

Внимание!

Удаление складчатого фильтра во время работы запрещается.

- При сборе мелкой пыли дополнительно можно использовать бумажный фильтровальный пакет или фильтр из нетканого материала.

Установка бумажного фильтровального пакета

Рисунок **A**

- ➔ Разблокировать и снять всасывающий элемент.
- ➔ Надеть бумажный фильтровальный пакет или фильтр из нетканого материала.
- ➔ Надеть и зафиксировать всасывающий элемент.

Влажная чистка

Установка резиновых кромок

Рисунок **B**

- ➔ Снять щетки.
- ➔ Установить резиновые кромки (5).

Указание: Структурированная сторона резиновых кромок должна быть обращена наружу.

Удаление бумажного фильтровального пакета

- При сборе влажной пыли бумажный фильтровальный пакет или фильтр из нетканого материала необходимо снимать.

Общие положения

Внимание!

Удаление складчатого фильтра во время работы запрещается.

- При засасывании влажной грязи форсункой для чистки обивки (опция), а также в тех случаях, когда из резервуара преимущественно откачивается вода, не следует нажимать на клавишу переключения функции «Полуавтоматическая чистка фильтра».
- При достижении максимального уровня жидкости прибор автоматически отключается.
- **Во время работы с непроводящими жидкостями (например, охлаждающими жидкостями для сверления, масла и жиры), при наполнении резервуара прибор не отключается. Уровень заполнения должен постоянно контролироваться, а из резервуара необходимо своевременно удалять содержимое.**
- После завершения чистки во влажном режиме: Выполнить чистку складчатого фильтра с помощью системы для очистки фильтра. Электроды очищать с помощью щетки. Резервуар очистить с помощью влажного полотенца и высушить.

Клипсовое соединение

Рисунок **С**

Всасывающий шланг оснащен системой клипсового соединения. Могут быть подсоединены все комплектующие изделия C-35/C-DN-35.

Управление

Сложить/разложить ведущую дугу

Рисунок **D**

- Откинуть ведущую дугу вверх. Ведущая дуга фиксируется.
- Нажать на фиксаторы по краям ведущей дуги. Откинуть ведущую дугу вниз.

Включение прибора

- Вставьте штепсельную вилку в электророзетку.
- Прибор отключается при помощи главного выключателя.

Работа с электрическими инструментами

Только Eco Te Adv:

⚠ Опасность

Опасность получения травм и повреждений! Розетка предназначена только для прямого подключения электрических инструментов к пылесосу. Любое другое использование розетки не допускается.

- Вставить сетевую вилку электрического инструмента в пылесос.
- Прибор отключается при помощи главного выключателя.

Контрольная лампочка загорается, пылесос находится в состоянии готовности.

Указание: Пылесос включается и выключается автоматически электрическим инструментом.

Указание: Запаздывание разгона составляет у пылесоса до 0,5 секунды, время работы по инерции - до 15 секунд.

Указание: Потребляемая мощность электрических инструментов указана в разделе "Технические данные".

Рисунок **E**

- Размер соединительной муфты подогнать под размер узла подключения электрического инструмента,

Рисунок **Б**

- Снять колено на ручке.
- Установить на ручке соединительную муфту.

Рисунок **В**

- Подключить соединительную муфту к электрическому инструменту.

Полуавтоматическая чистка фильтра

Указание: Включение чистки фильтра каждые 5-10 минут увеличивает срок службы складчатого фильтра.

Рисунок **Г**

- Удерживать кнопку на ручке и нажать 5 раз на кнопку полуавтоматической чистки фильтра. При этом с помощью подачи воздуха происходит чистка складчатого фильтра (пульсирующий звук).

Очистка труднодоступных мест

Рисунок **Д**

- Нажать на блокировку шасси и вынуть всасывающее устройство.

Рисунок **Е**

- Провести очистку труднодоступных мест или ступенек.

Выключение прибора

- Удерживать кнопку на ручке и нажать 5 раз на кнопку полуавтоматической чистки фильтра.
- Выключить прибор при помощи главного выключателя.
- Отсоедините пылесос от электросети.

После каждой эксплуатации

- Опустошить бак.
- Очистить прибор снаружи и внутри пылесосом и протереть его влажным полотенцем.

Хранение прибора

Рисунок **Ж**

- Хранить всасывающий шланг, колено и сетевой шнур согласно иллюстрации.
- Хранить прибор в сухом помещении, приняв при этом меры от несанкционированного использования.

Транспортировка

Внимание!

Опасность получения травм и повреждений! При транспортировке следует обратить внимание на вес устройства.

- Для переноски устройства его следует брать за рукоятку и всасывающую трубу, а не за ведущую дугу.
- При транспортировке на дальнейшее расстояние перемещать прибор за буксирную скобу.
- При перевозке аппарата в транспортных средствах следует учитывать действующие местные государственные нормы, направленные на защиту от скольжения и опрокидывания.

Хранение

Внимание!

Опасность получения травм и повреждений! При хранении следует обратить внимание на вес устройства. Это устройство разрешается хранить только во внутренних помещениях.

Уход и техническое обслуживание

⚠ Опасность

Перед проведением любых работ с прибором, выключить прибор и вытянуть штепсельную вилку.

Замена складчатого фильтра

- Открыть крышку фильтра.
- Заменить складчатый фильтр.
- Закрыть крышку фильтра так, чтобы был слышен щелчок.

Заменить фильтр для очистки отходящего воздуха

- Разблокировать и снять всасывающий элемент.
- Повернуть всасывающий элемент на 180° и снять его.
- Разблокировать и вынуть раму фильтра.
- Вынуть фильтр для очистки отходящего воздуха из рамы фильтра.
- Вставить новый фильтр для очистки отходящего воздуха в раму фильтра согласно инструкции к прибору.
- Установить раму фильтра так, чтобы Х указывал наружу.
- Зафиксировать раму фильтра.
- Надеть и зафиксировать всасывающий элемент.

Чистка электродов

- Разблокировать и снять всасывающий элемент.
- Электроды очищать с помощью щетки.
- Надеть и зафиксировать всасывающий элемент.

Помощь в случае неполадок

⚠ Опасность

Перед проведением любых работ с прибором, выключить прибор и вытянуть штепсельную вилку.

Всасывающая турбина не работает

- Проверить штепсельную розетку и предохранитель системы электропитания.
- Проверить сетевой кабель, штепсельную вилку, электроды и, при необходимости, штепсельную розетку устройства.
- Включить аппарат.

Всасывающая турбина отключается

- Опустошить бак.

После опустошения бака всасывающая турбина не запускается

- Выключить прибор и подождать 5 секунд, после чего снова включить прибор.
- Очищать электроды, а также пространство между электродами с помощью щетки.

Мощность всасывания упала

- Удалить засор из всасывающей форсунки, трубки, колена, рукоятки, всасывающего шланга или складчатого фильтра.
- Заменить бумажный фильтровальный пакет или фильтр из нетканого материала.
- Удерживать кнопку на ручке и нажать 5 раз на кнопку полуавтоматической чистки фильтра.
- Правильно закрыть крышку фильтра так, чтобы она зафиксировалась.
- Заменить складчатый фильтр.
- При необходимости промыть фильтр для отходящего воздуха проточной водой и просушить.

Во время чистки из прибора выделяется пыль

- Проверить правильность установки складчатого фильтра.
- Правильно закрыть крышку фильтра так, чтобы она зафиксировалась.
- Заменить складчатый фильтр.
- При необходимости промыть фильтр для отходящего воздуха проточной водой и просушить.

Автоматическое отключение (чистка во влажном режиме) не срабатывает

- Очищать электроды, а также пространство между электродами с помощью щетки.
- При работе с непроводящей жидкостью постоянно контролировать уровень заполнения.
- Просушить складчатый фильтр.
- Просушить фильтр для отходящего воздуха.

Полуавтоматическая чистка фильтра не выполняется

- Всасывающий шланг не подключен.

Полуавтоматическая чистка фильтра не прекращается

- Поставить в известность сервисную службу.

Полуавтоматическая чистка фильтра не начинается

- Поставить в известность сервисную службу.

Гарантия

В каждой стране действуют соответственно гарантийные условия, изданные уполномоченной организацией сбыта нашей продукции в данной стране. Возможные неисправности прибора в течение гарантийного срока мы устраняем бесплатно, если причина заключается в дефектах материалов или ошибках при изготовлении. В случае возникновения претензий в течение гарантийного срока просьба обращаться, имея при себе чек о покупке, в торговую организацию, продавшую вам прибор или в ближайшую уполномоченную службу сервисного обслуживания.

Принадлежности и 3 запасные детали

- Разрешается использовать только те принадлежности и запасные части, использование которых было одобрено изготовителем. Использование оригинальных принадлежностей и запчастей гарантирует Вам надежную и бесперебойную работу прибора.
- Выбор наиболее часто необходимых запчастей вы найдете в конце инструкции по эксплуатации.
- Дальнейшую информацию о запчастях вы найдете на сайте www.kaercher.com в разделе Service.

Заявление о соответствии ЕС

Настоящим мы заявляем, что нижеуказанный прибор по своей концепции и конструкции, а также в осуществленном и допущенном нами к продаже исполнении отвечает соответствующим основным требованиям по безопасности и здоровью согласно директивам ЕС. При внесении изменений, не согласованных с нами, данное заявление теряет свою силу.

Продукт Пылесос для мокрой и сухой чистки

Тип: 1.510-xxx

Основные директивы ЕС

2006/42/ЕС (+2009/127/ЕС)

2004/108/АÑ

Примененные гармонизированные нормы

EN 55014–1: 2006 + A1: 2009

EN 55014–2: 1997 + A2: 2008

EN 60335–1

EN 60335–2–69

EN 61000–3–2: 2006 + A2: 2009

EN 61000–3–3: 2008

EN 62233: 2008

Примененные внутригосударственные нормы

-

5.957-945

Нижеподписавшиеся лица действуют по поручению и по доверенности руководства предприятия.

H. Jenner

CEO

S. Reiser

Head of Approbation

уполномоченный по документации:

S. Reiser

Alfred Kaercher GmbH & Co. KG

Alfred-Kaercher-Str. 28 - 40

71364 Winnenden (Germany)

Тел.: +49 7195 14-0

Факс: +49 7195 14-2212

Winnenden, 2010/09/01

Технические данные

		Eco Adv	Eco Te Adv
Напряжение сети	V	220-240	220-240
Частота	Hz	50/60	50/60
Макс. мощность	W	1380	1380
Номинальная мощность	W	1200	1200
Емкость бака	l	14	14
Заправочный объем жидкости	l	4	4
Количество воздуха (макс.)	l/s	61	61
Нижнее давление (макс.)	kPa (mbar)	23,0 (230)	23,0 (230)
Потребляемая мощность электрических инструментов	W	--	EU: 100-2200
	W	--	GB: 100-1800
	W	--	CH: 100-1100
Тип защиты	--	IP X4	IP X4
Класс защиты	--	II	I
Гнездо для подключения шланга(C-DN/C-ID)	mm	35	35
Длина x ширина x высота	mm	545 x 465 x 410	545 x 465 x 410
Типичный рабочий вес	kg	14,2	15,1
Температура окружающей среды (макс.)	°C	+40	+40
Значение установлено согласно стандарту EN 60335-2-69			
Уровень шума дБ _а	dB(A)	70	70
Опасность K _{РА}	dB(A)	1	1
Значение вибрации рука-плечо	m/s ²	<2,5	<2,5
Опасность K	m/s ²	0,2	0,2

Сетевой шнур	H05VV-F 2x1,0 mm ²	
Eco Adv	№ детали	Длина шнура
EU	6.649-676.0	7,5 m
GB	6.649-736.0	7,5 m
CH	6.649-735.0	7,5 m

Сетевой шнур	H07RN-F 3x1,5 mm ²	
Eco Te Adv	№ детали	Длина шнура
EU	6.649-677.0	7,5 m
GB	6.649-778.0	7,5 m
CH	6.649-777.0	7,5 m



A készülék első használata előtt olvassa el ezt az eredeti használati utasítást, ez alapján járjon el és tartsa meg a későbbi használatra vagy a következő tulajdonos számára.

- Az első üzembevétele előtt mindenképpen olvassa el az 5.956-249 sz. biztonsági utasításokat!
- A gépkönyv és a biztonságtechnikai utasítások be nem tartása esetén a készülék megrongálódhat és veszélybe kerülhet annak kezelője, illetve más személyek.
- Szállítási sérülések esetén azonnal tájékoztassa a kereskedőt.

Tartalomjegyzék

Környezetvédelem	HU . . . 1
Szimbólumok az üzemeltetési útmutatóban	HU . . . 1
Rendeltetésszerű használat	HU . . . 2
Készülék elemek	HU . . . 2
Üzembevétele	HU . . . 2
Használat	HU . . . 3
Transport	HU . . . 4
Tárolás	HU . . . 4
Ápolás és karbantartás . . .	HU . . . 4
Segítség üzemzavar esetén	HU . . . 4
Garancia	HU . . . 5
Tartozékok és alkatrészek .	HU . . . 5
EK konformitási nyilatkozat	HU . . . 6
Műszaki adatok	HU . . . 7

Környezetvédelem



A csomagolási anyagok újrahasznosíthatók. Kérjük, ne dobja a csomagolást a házi szemétkosárba, hanem vigye el egy újrahasznosító helyre.



A használt készülékek értékes újrahasznosítható anyagokat tartalmaznak, amelyeket újrahasznosító helyen kell elhelyezni. Az elemeknek, olajnak és hasonló anyagoknak nem szabad a környezetbe kerülni. Ezért kérjük, a használt készülékeket megfelelő gyűjtőrendszeren keresztül távolítsa el.

Megjegyzések a tartalmazott anyagokkal kapcsolatban (REACH)

Aktuális információkat a tartalmazott anyagokkal kapcsolatosan a következő címen talál:

www.kaercher.com/REACH

Szimbólumok az üzemeltetési útmutatóban

Balesetveszély

Azonnal fenyegető veszély, amely súlyos testi sérüléshez vagy halálhoz vezet.

Figyelem!

Esetlegesen veszélyes helyzet, amely súlyos testi sérüléshez vagy halálhoz vezethet.

Vigázat

Esetlegesen veszélyes helyzet, amely könnyű sérüléshez vagy kárhoz vezethet.

Rendeltetésszerű használat

⚠ **Figyelem!**

A készülék nem alkalmas egészségre káros por felszívására.

- A porszívó padló- és falfelületek nedves és száraz tisztítására szolgál.
- A készülék ipari használatra alkalmas, pl. mesteremberek számára építkezéseken, asztalosoknak és a belsőépítészetben.

Készülék elemek

- 1 Szűrőfedél
- 2 Szűrőtisztítás
- 3 Lapos harmonikaszűrő
- 4 Markolat
- 5 Szívótömlő
- 6 Kábel kampó, forgatható
- 7 Tolókengyel
- 8 Szívófej zárja
- 9 Kerék
- 10 Alváz
- 11 Hulladéktartály
- 12 Kormánygörgő
- 13 Szűrőtisztítás gombja
- 14 Szívótámasztékok
- 15 Alváz retesze
- 16 Padló szórófej
- 17 Ellenőrző lámpa
- 18 Csatlakozó dugasz
- 19 Főkapcsoló
- 20 Szívócső
- 21 Fogantyú
- 22 Szívófej
- 23 Elektródok
- 24 A szűrőkeret zárja
- 25 Szűrőkeret
- 26 Könyökcső
- 27 Használtlevegő szűrő
- 28 Tartó szívócsövek számára
- 29 Könyökcső helye
- 30 Tartó a réstisztító fej számára
- 31 Távozó levegő kilépés
- 32 Hálózati kábel
- 33 Típustábla

Üzembevétel

Anti-sztatikus rendszer

Csak Eco Te Adv:

A földelt csatlakozási támasztékokon keresztül levezeti a sztatikus feltöltődéseket. Ezáltal a szállítási terjedelemben található elektromosan vezető alkatrészsel megelőzhető a szikraképződés, és az áramlökések.

Száraz porszívózás

Vigyázat

Porszívózáskor sohasem szabad eltávolítani az összehajtható szűrőt.

- Ha finom port fognak felszívni, egy további papír vagy textil porzsák is használható.

A papírszűrő behelyezése

Ábra 

- Oldja ki és vegye le a szívófejet.
- Helyezze fel a papír vagy textil porzsákat.
- Helyezze vissza és biztosítsa a szívófejet.

Nedves porszívózás

Gumiél felhelyezése

Ábra 

- Kefecsik kivétele.
- Gumiajkakat beépíteni.

Megjegyzés: A gumiélek strukturált oldalának kifelé kell néznie.

Papírszűrő eltávolítása

- Ha nedves piszkot fognak felszívni, akkor mindig ki kell venni a papír vagy textil porzsákat.

Általános

Vigyázat

Porszívózáskor sohasem szabad eltávolítani az összehajtható szűrőt.

- Ha a nedves szennyeződést a kárpit (opcionális) vagy hézagszívó fejjel szívják fel, illetve ha túlnyomórészt vizet szívnak fel tartályból, nem ajánlott a „Félautomatikus szűrőletisztítás” funkciót használni.

- Amikor eléri a max. folyadékszintet, a készülék automatikusan lekapcsol.
- **Áramot nem vezető folyadék esetén (például fűróemulziók, olajok és zsírok) a készülék megtelt tartály esetén nem kapcsol ki. Mindig ellenőrizni kell a telítettségi szintet, és a tartályt időben ki kell üríteni.**
- A nedves porszívózás befejezése után: A lapos harmonika szűrőt a szűrőtisztítóval tisztítsa le. Az elektródokat kefével tisztítsa meg. A tartályt nedves ronggyal tisztítsa ki és szárítsa meg.

Clip-csatlakozás

Ábra 

A szívótömlő bilincsrendszerrel van felszerelve. Valamennyi C-35/C DN-35 tartozék csatlakoztatható.

Használat

Tolókeggyel be-/kihajtása

Ábra 

- Hajtsa fel a tolókeggyelt. A tolókeggyel bekattan.
- Nyomja meg a zárat a tolókeggyel oldalán. Hajtsa le a tolókeggyelt.

A készülék bekapcsolása

- Dugja be a hálózati csatlakozót.
- A készüléket a főkapcsolón keresztül bekapcsolni.

Munka elektromos szerszámokkal

Csak Eco Te Adv:

Balesetveszély

Sérülés- és rongálódásveszély! A dugalj csak az elektromos szerszámok porszívóhoz való közvetlen csatlakoztatására szolgál. A dugalj bármilyen más használata nem megengedett.

- Dugja be az elektromos szerszám hálózati dugóját a porszívóba.
- A készüléket a főkapcsolón keresztül bekapcsolni.

A jelzőlámpa világít, a porszívó készenléti módban van.

Megjegyzés: A porszívó automatikusan az elektromos szerszámmal együtt kapcsolódik be és ki.

Megjegyzés: A porszívónak 0,5 másodperces indulási késleltetése, és 15 másodperces utánjárás ideje van..

Megjegyzés: Az elektromos szerszámok teljesítmény felvétele, lásd Műszaki adatok.

Ábra 

- Igazítsa a csatlakozási karmantyúkat az elektromos szerszám csatlakozójához.

Ábra 

- Távolítsa el a könyökcsovet a fogantyúról.
- Szerelje fel a csatlakozási karmantyúkat a fogantóra.

Ábra 

- Csatlakoztassa a csatlakozási karmantyúkat az elektromos szerszámhoz.

Félautomatikus szűrőtisztítás

Megjegyzés: A szűrőtisztítás működtetése minden 5-10 percben, növeli a lapos harmonikaszűrő élettartamát.

Ábra 

- Tartsa nyomva a fogantyú gombját, és 5x nyomja meg a fél-automatikus szűrőtisztítás gombját. A lapos harmonikaszűrő ezután léglökés által automatikusan tisztul (pulzáló zaj).

Tisztítás nehezen hozzáférhető helyeken

Ábra 

- Nyomja meg az alváz zárát és vegye ki a szívó egységet.

Ábra 

- Végezze el a tisztítást a nehezen elérhető helyen vagy a lépcsőfokokon.

A készülék kikapcsolása

- Tartsa nyomva a fogantyú gombját, és 5x nyomja meg a fél-automatikus szűrőtisztítás gombját.
- A készüléket a főkapcsolón keresztül kikapcsolni.
- Húzza ki a hálózati dugót.

Minden üzem után

- Ürítse ki a tartályt.
- A készüléket kívül-belül porszívóval és nedves ronggyal kell megtisztítani.

A készülék tárolása

Ábra

- A szívótömlőt, könyökcsövet és a hálózati kábelt az ábrának megfelelően tárolja.
- A készüléket száraz helyiségben állítsa le és biztosítsa illetéktelen használat ellen.

Transport

Vigyázat

Sérülés- és rongálódásveszély! Szállítás esetén vegye figyelembe a készülék súlyát.

- A készüléket hordáskor a hordófogantyúnál és a szívócsőnél fogja meg, ne a tolokengyelnél.
- Hosszabb távú szállítás esetén a készüléket a tolokengyelnél fogva húzza maga után.
- Járművel történő szállítás esetén a készüléket az adott irányelveknek megfelelően kell csúsztatás és borulás ellen biztosítani.

Tárolás

Vigyázat

Sérülés- és rongálódásveszély! Tárolás esetén vegye figyelembe a készülék súlyát. Ezt a készüléket csak beltéri helyiségben szabad tárolni.

Ápolás és karbantartás

Balesetveszély

A készüléken történő bármiféle munka előtt kapcsolja ki a készüléket és húzza ki a hálózati csatlakozót.

Összehajtható szűrő cseréje

- Nyissa ki a szűrőfedelelet.
- Cserélje ki az összehajtható szűrőt.
- Zárja be a szűrőfedeleletet, amelynek hallhatóan helyére kell kattannia.

A használtlevegő szűrőjének cseréje

- Oldja ki és vegye le a szívófejet.
- Fordítsa el a szívófejet 180°-kal és tegye le.
- Oldja ki és vegye ki a szűrőkeretet.
- Vegye ki a szűrőkeretből a távozó levegő szűrőt.
- A készülék áttekintésnek megfelelően helyezze be az új távozó levegő szűrőt a szűrőkeretbe.
- Úgy helyezze be a szűrőkeretet, hogy az X kifelé legyen.
- Kattintsa be a szűrőkeretet.
- Helyezze vissza és biztosítsa a szívófejet.

Elektródok tisztítása

- Oldja ki és vegye le a szívófejet.
- Az elektródokat kefével tisztítsa meg.
- Helyezze vissza és biztosítsa a szívófejet.

Segítség üzemzavar esetén

Balesetveszély

A készüléken történő bármiféle munka előtt kapcsolja ki a készüléket és húzza ki a hálózati csatlakozót.

A szívóturbina nem megy

- A dugaljat és az áramellátás biztonságát ellenőrizni.
- A készülék hálózati kábelét, hálózati csatlakozóját, elektródjait és adott esetben a dugalját ellenőrizni.
- Kapcsolja be a készüléket.

A szívóturbina kikapcsolódik

- Ürítse ki a tartályt.

A tartály kiürítése után a szívóturbina nem indul el újból

- Kapcsolja ki a készüléket és várjon 5 másodpercig, majd 5 másodperc múlva kapcsolja be ismét.
- Az elektródákat valamint az elektródák közti helyet kefével tisztítsa meg.

Szívóerő alábbhagy

- A dugulást el kell hárítani a szívófejben, a szívócsőben, a könyökcsőben, a fogantyúban, a szívótömlőben vagy a lapos harmonikasűrőben.
- Cserélje ki a papír vagy textil porzsákokat.
- Tartsa nyomva a fogantyú gombját, és 5x nyomja meg a fél-automatikus szűrőtisztítás gombját.
- Kattintsa be helyesen a szűrőfedelelet.
- Cserélje ki az összehajtható szűrőt.
- Szükség esetén folyóvíz alatt tisztítsa és szárítsa meg a távozó levegő szűrőt.

Porszívózásnál por áramlik ki

- Ellenőrizze, hogy az összehajtható szűrő helyesen van-e behelyezve.
- Kattintsa be helyesen a szűrőfedelelet.
- Cserélje ki az összehajtható szűrőt.
- Szükség esetén folyóvíz alatt tisztítsa és szárítsa meg a távozó levegő szűrőt.

Lekapcsoló automata (nedves szívásnál) nem lép működésbe

- Az elektródákat valamint az elektródák közti helyet kefével tisztítsa meg.
- Áramot nem vezető folyadék esetén állandóan ellenőrizze a telítettségi szintet.
- Szárítsa meg az összehajtható szűrőt.
- Szárítsa meg a távozó levegő szűrőt.

A félautomatikus szűrőtisztítás nem működik

- A szívócső nincs csatlakoztatva.

A félautomatikus szűrőtisztítás nem kapcsol ki

- Értesítse a szervizt.

A félautomatikus szűrőtisztítást nem lehet bekapcsolni

- Értesítse a szervizt.

Garancia

Minden országban az illetékes forgalmazónk által kiadott garancia feltételek érvényesek. Az esetleges üzemzavarokat az Ön készülékén a garancia lejártáig költségmentesen elhárítjuk, amennyiben anyag- vagy gyártási hiba az oka. Garanciális esetben kérjük, forduljon a vásárlást igazoló bizonylattal kereskedőjéhez vagy a legközelebbi hivatalos szakszervizhez.

Tartozékok és alkatrészek

- Csak olyan tartozékokat és alkatrészeket szabad használni, amelyeket a gyártó jóváhagyott. Az eredeti tartozékok és az eredeti alkatrészek, biztosítják azt, hogy a készüléket biztonságosan és zavartalanul lehessen üzemeltetni.
- Az üzemeltetési útmutató végén talál egy válogatást a legtöbbször szükséges alkatrészekről.
- További információkat az alkatrészekről a www.kaercher.com címen talál a 'Service' oldalon.

EK konformitási nyilatkozat

Ezennel tanúsítjuk, hogy az alábbiakban megnevezett gép tervezése és építési módja alapján az általunk forgalomba hozott kivitelben megfelel az EK irányelvek vonatkozó, alapvető biztonsági és egészségügyi követelményeinek. A gép jóváhagyásunk nélkül történő módosítása esetén ez a nyilatkozat elveszti érvényességét.

Termék: Nedves- és szárazporszívó

Típus: 1.510-xxx

Vonatkozó európai közösségi irányelvek:

2006/42/EK (+2009/127/EK)

2004/108/EK

Alkalmazott harmonizált szabványok:

EN 55014-1: 2006 + A1: 2009

EN 55014-2: 1997 + A2: 2008

EN 60335-1

EN 60335-2-69

EN 61000-3-2: 2006 + A2: 2009

EN 61000-3-3: 2008

EN 62233: 2008

Alkalmazott összehangolt normák:

-

5.957-945

Alulírottak az ügyvezetés megbízásából és felhatalmazásával lépnek fel.



H. Jenner
CEO



S. Reiser
Head of Approbation

A dokumentációért felelős személy:

S. Reiser

Alfred Kärcher GmbH & Co. KG

Alfred-Kärcher-Str. 28 - 40

71364 Winnenden (Germany)

Tel.: +49 7195 14-0

Fax: +49 7195 14-2212

Winnenden, 2010/09/01

Műszaki adatok

		Eco Adv	Eco Te Adv
Hálózati feszültség	V	220-240	220-240
Frekvencia	Hz	50/60	50/60
Max. teljesítmény	W	1380	1380
Névleges teljesítmény	W	1200	1200
Tartály úrtartalom	l	14	14
Folyadék töltési szintje	l	4	4
Légmennyiség (max.)	l/s	61	61
Nyomáshiány (max.)	kPa (mbar)	23,0 (230)	23,0 (230)
Az elektromos szerszámok teljesítmény felvétele	W	--	EU: 100-2200
	W	--	GB: 100-1800
	W	--	CH: 100-1100
Védelmi fokozat	--	IP X4	IP X4
Védelmi osztály	--	II	I
Szívótömlő csatlakozása (C-DN/C-ID)	mm	35	35
hosszúság x szélesség x magasság	mm	545 x 465 x 410	545 x 465 x 410
Típusos üzemi súly	kg	14,2	15,1
Környezeti hőmérséklet (max.)	°C	+40	+40
Az EN 60335-2-69 szerint megállapított értékek			
Hangnyomás szint L_{pA}	dB(A)	70	70
Bizonytalanság K_{pA}	dB(A)	1	1
Kéz-kar vibrációs kibocsátási érték	m/s ²	<2,5	<2,5
Bizonytalanság K	m/s ²	0,2	0,2

Hálózati kábel	H05VV-F 2x1,0 mm ²	
Eco Adv	Alkatrészszám	Kábelhosszúság
EU	6.649-676.0	7,5 m
GB	6.649-736.0	7,5 m
CH	6.649-735.0	7,5 m

Hálózati kábel	H07RN-F 3x1,5 mm ²	
Eco Te Adv	Alkatrészszám	Kábelhosszúság
EU	6.649-677.0	7,5 m
GB	6.649-778.0	7,5 m
CH	6.649-777.0	7,5 m



Před prvním použitím svého zařízení si přečtěte tento původní návod k používání, řiďte se jím a uložte jej pro pozdější použití nebo pro dalšího majitele.

- Před prvním uvedením do provozu bezpodmínečně čtěte bezpečnostní pokyny č. 5.956-249!
- V případě nedodržování provozních a bezpečnostních pokynů mohou vzniknout škody na přístroji a může dojít k ohrožení osob přístroj obsluhujících i ostatních.
- Při přepravních škodách ihned informujte obchodníka.

Obsah

Ochrana životního prostředí	CS	... 1
Symbyly použité v návodu k obsluze	CS	... 1
Používání v souladu s určením	CS	.. 2
Prvky přístroje	CS	.. 2
Uvedení do provozu	CS	.. 2
Obsluha	CS	.. 3
Přeprava	CS	.. 4
Ukládání	CS	.. 4
Ošetrování a údržba	CS	.. 4
Pomoc při poruchách	CS	.. 4
Záruka	CS	.. 5
Příslušenství a náhradní díly	CS	.. 5
Prohlášení o shodě pro ES	CS	.. 6
Technické údaje	CS	.. 7

Ochrana životního prostředí

	Obalové materiály jsou recyklovatelné. Obal nezhazujte do domovního odpadu, ale odevzdejte jej k opětovnému využití.
	Přístroj je vyroben z hodnotných recyklovatelných materiálů, které je třeba znovu využít. Baterie, olej a podobné látky se nesmějí dostat do okolního prostředí. Použitá zařízení proto odevzdejte na příslušných sběrných místech

Informace o obsažených látkách (REACH)

Aktuální informace o obsažených látkách naleznete na adrese:

www.kaercher.com/REACH

Symbyly použité v návodu k obsluze

Nebezpečí!

Pro bezprostředně hrozící nebezpečí, které vede k těžkým fyzickým zraněním nebo k smrti.

Upozornění

Pro potenciálně nebezpečnou situaci, která by mohla vést k těžkým fyzickým zraněním nebo k smrti.

Pozor

Pro potenciálně nebezpečnou situaci, která může vést k lehkým fyzickým zraněním nebo k věcným škodám.

Používání v souladu s určením

⚠ **Upozornění**

Zařízení není vhodné k odsávání prachů škodících zdraví.

- Vysavač je určen k vlhkému i mokrému čištění ploch podlah a zdí.
- Přístroj je vhodný k použití v průmyslových i jiných velkých zařízeních, např. pro řemeslníky na stavbách, pro truhláře a při výstavbě interiérů.

Prvky přístroje

- 1 Kryt filtru
- 2 Čištění filtru
- 3 Plochý skládaný filtr
- 4 Rukojeť
- 5 Sací hadice
- 6 Kabelový hák, otočný
- 7 Posuvné rameno
- 8 Uzamčení sací hlavy
- 9 Kolo
- 10 Podvozek
- 11 Nádoba na nečistoty
- 12 Řídicí válec
- 13 Tlačítko na čištění filtru
- 14 Sací hrdlo
- 15 Uzamčení podvozku
- 16 Hubice na čištění podlah
- 17 Kontrolka
- 18 Zásuvka
- 19 Hlavní spínač
- 20 Sací hubice
- 21 Držadlo
- 22 Vysávací hlavice
- 23 Elektrody
- 24 Verriegelung des Filterrahmens
- 25 Filtrační rám
- 26 Násadka
- 27 Filtr odváděného vzduchu
- 28 Odkládací plocha pro sací trubku
- 29 Úchyt pro koleno
- 30 Odkládací plocha pro šterbinovou trubici
- 31 Výstup odváděného vzduchu
- 32 Síťový kabel
- 33 typový štítek

Uvedení do provozu

Antistatický systém

Pouze Eco Te Adv:

Statické náboje jsou odváděny prostřednictvím uzemněného připojovacího hrdla. Tímto je pomocí elektricky vodivého příslušenství, které je součástí dodávky, zamezováno tvorbě jisker a proudových nárazů.

Vysávání za sucha

Pozor

Při vysávání se nesmí v žádném případě filtrační skládaný sáček vyjmout.

- Při vysávání jemného prachu lze navíc použít papírový nebo rounový filtrační sáček.

Vložení papírového filtračního sáčku

ilustrace **A**

- Odjistěte vysávací hlavici a sejměte ji.
- Vysuňte papírový nebo rounový filtrační sáček.
- Nasadte vysávací hlavici a zajistěte ji.

Vysávání za mokra

Vložení pryžových chlopní

ilustrace **B**

- Demontáž kartáčových pruhů.
- Vložte pryžové chlopně.

Upozornění: Strukturovaná strana gumových chlopní musí směřovat ven.

Vyjměte papírový filtrační sáček

- Při vysávání mokrých nečistot je třeba vždy vyjmout papírový resp. rounový filtrační sáček.

Obecné informace

Pozor

Při vysávání se nesmí v žádném případě filtrační skládaný sáček vyjmout.

- Při vysávání mokrých nečistot hubicí na čalounění (výbava na práání) nebo šterbinovou hubicí, resp. vysává-li se převážně voda z nádrže, doporučujeme Vám nedotýkat se tlačítka funkce „poloautomatické čištění filtru“.

- Dosáhne-li tekutina maximálního stavu, přístroj se automaticky vypne.
- **V případě nevodivých tekutin (vrtačích emulzí, olejů, maziv) se přístroj při plné nádrži nevypne. Množství tekutiny je třeba průběžně kontrolovat a nádrž včas vyprázdnit.**
- Po ukončení mokrého sání: Očistěte plochý skládaný filtr pomocí čištění filtru. Vyčistěte elektrody kartáčkem. Nádoby vyčistěte vlhkým hadrem a osušte.

Klipové spojení

ilustrace 

Sací hadice je vybavena klipovým systémem. Všechny díly příslušenství C-35/C-DN-35 lze připojit.

Obsluha

Vyklopení/zasunutí posuvného ramena

ilustrace 

- Posuvné rameno vyklopte nahoru. Posuvné rameno se zaaretuje.
- Aretace stlačte z boku na posuvném ramenu. Posuvné rameno sklopte směrem dolů.

Zapnutí přístroje

- Zasuňte síťovou zástrčku do zásuvky.
- Zapněte přístroj hlavním spínačem.

Práce s elektrickým náradím

Pouze Eco Te Adv:

Nebezpečí!

Nebezpečí úrazu a nebezpečí poškození! Zásuvka je určena pouze pro připojení elektrického náradí k vysavači. Každé jiné použití zásuvky není povoleno.

- Zasuňte síťovou zástrčku elektrického náradí do zásuvky na vysavači.
- Zapněte přístroj hlavním spínačem.

Kontrolka svítí, vysavač se nachází v pohotovostním režimu.

Upozornění: Vysavač se zapíná a vypíná automaticky spolu s elektrickým náradím.

Upozornění: Vysavač má rozběhové zpoždění až 0,5 vteřiny a doběh až 15 vteřin.

Upozornění: Příkon elektrického náradí ve stavu připojení viz Technické parametry. ilustrace 

- Přízpusobte připojovací návlačku připoji elektrického náradí.

ilustrace 

- Sejměte koleno z rukojeti.
- Namontujte připojovací návlačku na rukojeť.

ilustrace 

- Připojte připojovací návlačku k elektrickému náradí.

Poloautomatické čištění filtru

Upozornění: Pokud se bude očišťování filtru zapojovat každých 5-10 minut, zvýší se tak životnost plochého skládaného filtru.

ilustrace 

- Přidržte tlačítko na rukojeti stlačené a 5x stiskněte tlačítko poloautomatického očišťování filtru. Nárazem vzduchu se pak plochý filtr čistí (pulzující zvuk).

Čištění těžko přístupných míst

ilustrace 

- Stiskněte aretaci podvozku a vyjměte sací jednotku.

ilustrace 

- Čištění špatně přístupných míst a schodů.

Vypnutí zařízení

- Přidržte tlačítko na rukojeti stlačené a 5x stiskněte tlačítko poloautomatického očišťování filtru.
- Vypněte přístroj hlavním spínačem.
- Vytáhněte zástrčku ze sítě.

Po každém použití

- Nádoby vyprázdněte
- Přístroj odsajte a utřete uvnitř i vně vlhkým hadrem.

Uložení přístroje

ilustrace 

- Sací hadici, koleno a síťový kabel uložte podle vyobrazení.
- Přístroj uložte v suché místnosti a zabezpečte jej proti používání nepovolanými osobami.

Přeprava

Pozor

Nebezpečí úrazu a nebezpečí poškození! Dbejte na hmotnost přístroje při přepravě.

- Při přenášení zařízení je uchopte za držadlo a sací trubku, ne však za posuvné rameno.
- Je-li třeba zařízení přenášet na delší vzdálenosti, tahejte je za sebou za posuvné rameno.
- Při přepravě v dopravních prostředcích zajistěte zařízení proti skluzu a překlopení podle platných předpisů.

Ukládání

Pozor

Nebezpečí úrazu a nebezpečí poškození! Dbejte na hmotnost přístroje při jeho uskladnění.

Toto zařízení smí být uskladněno pouze v uzavřených prostorách.

Ošetřování a údržba

Nebezpečí!

Před každou prací na zařízení vždy zařízení vypněte a vytáhněte síťovou zástrčku.

Výměna filtračního skládaného sáčku

- Otevřete víko filtru.
- Vyměňte filtrační skládaný sáček.
- Zavřete kryt filtru, musí být slyšet zaskočení západky.

Vyměňte filtr pro odváděný vzduch

- Odjistěte vysávací hlavici a sejměte ji.
- Otočte sací hlavici o 180° a odložte.
- Filtrační rám odaretujte a vyjměte.
- Filtr odváděného vzduchu vyjměte z filtračního rámu.
- Do filtračního rámu nasadte nový filtr odváděného vzduchu podle znázornění.
- Filtrační rám vložte tak, aby X ukazovalo směrem ven.
- Filtrační rám musí zaklapnout.
- Nasadte vysávací hlavici a zajistěte ji.

Čištění elektrod

- Odjistěte vysávací hlavici a sejměte ji.
- Vyčistěte elektrody kartáčkem.
- Nasadte vysávací hlavici a zajistěte ji.

Pomoc při poruchách

Nebezpečí!

Před každou prací na zařízení vždy zařízení vypněte a vytáhněte síťovou zástrčku.

Sací čerpadlo neběží

- Zkontrolujte zásuvku a zajištění napájení.
- Zkontrolujte napájecí kabel, zástrčku, elektrody a případně zásuvku zařízení.
- Přístroj zapněte.

Sací turbína vypíná

- Nádobu vyprázdněte

Sací turbína se po vyprázdnění nádrže nerozběhne

- Vypněte přístroj a vyčkejte 5 vteřin. Po 5 vteřinách přístroj opět zapněte.
- Kartáčkem vyčistěte elektrody i elektrodový meziprostor.

Sací síla slábne

- Odstraňte ucpání ze sací hubice, sací trubice, kolena, rukojeti, sací hadice nebo z plochého skládaného filtru.
- Vyměňte papírový nebo rounový filtrační sáček.
- Přidržte tlačítko na rukojeti stlačené a 5x stiskněte tlačítko poloautomatického očišťování filtru.
- Kryt filtru uzavřete až do zaskočení západky.
- Vyměňte filtrační skládaný sáček.
- Případně vyčistěte filtr odváděného vzduchu pod tekoucí vodou a nechte jej vyschnout.

Při vysávání dochází k emisi prachu

- Zkontrolujte správné usazení filtračního skládaného sáčku.
- Kryt filtru uzavřete až do zaskočení západky.
- Vyměňte filtrační skládaný sáček.
- Případně vyčistěte filtr odváděného vzduchu pod tekoucí vodou a nechte jej vyschnout.

Automatické vypínání (vysávání za mokra) nefunguje

- Kartáčem vyčistěte elektrody i elektrodový meziprostor.
- Při vysávání nevodivých tekutin neustále kontrolujte hladinu v nádrži.
- Nechte vyschnout plochý skládaný filtr.
- Nechte vyschnout filtr odváděného vzduchu.

Poloautomatické čištění filtru nefunguje

- Sací hadice není připojena.

Poloautomatické čištění filtru se nevypíná

- Informujte zákaznický servis.

Poloautomatické čištění filtru nelze zapnout

- Informujte zákaznický servis.

Záruka

V každé zemi platí záruční podmínky vydané příslušnou distribuční společností. Případné poruchy zařízení odstraníme během záruční lhůty bezplatně, pokud byl jejich příčinou vadný materiál nebo výrobní závady. V případě uplatňování nároku na záruku se s dokladem o zakoupení obraťte na prodejce nebo na nejbližší oddělení služeb zákazníkům.

Příslušenství a náhradní díly

- Smí se používat pouze příslušenství a náhradní díly schválené výrobcem. Originální příslušenství a originální náhradní díly skýtají záruku bezpečného a bezporuchového provozu přístroje.
- Výběr nejčastěji vyžadovaných náhradních díků najdete na konci návodu k obsluze.
- Další informace o náhradních dílech najdete na www.kaercher.com v části Service.

Prohlášení o shodě pro ES

Tímto prohlašujeme, že níže označené stroje odpovídají jejich základní koncepcí a konstrukčním provedením, stejně jako námi do provozu uvedenými konkrétními provedeními, příslušným zásadním požadavkům o bezpečnosti a ochraně zdraví směrnic ES. Při jakýchkoli na stroji provedených změnách, které nebyly námi odsouhlaseny, pozbývá toto prohlášení svou platnost.

Výrobek: Vysavač za mokra a vysavač za sucha

Typ: 1.510-xxx

Příslušné směrnice ES:

2006/42/ES (+2009/127/ES)

2004/108/ES

Použité harmonizační normy

EN 55014-1: 2006 + A1: 2009

EN 55014-2: 1997 + A2: 2008

EN 60335-1

EN 60335-2-69

EN 61000-3-2: 2006 + A2: 2009

EN 61000-3-3: 2008

EN 62233: 2008

Použité národní normy

-

5.957-945

Podepsaní jednájí v pověření a s plnou mocí jednatelství



H. Jenner

CEO



S. Reiser

Head of Approbation

Osoba zplnomocněná sestavením dokumentace:

S. Reiser

Alfred Kärcher GmbH & Co. KG

Alfred-Kärcher-Str. 28 - 40

71364 Winnenden (Germany)

Tel.: +49 7195 14-0

Fax: +49 7195 14-2212

Winnenden, 2010/09/01

Technické údaje

		Eco Adv	Eco Te Adv
Napětí sítě	V	220-240	220-240
Frekvence	Hz	50/60	50/60
Max. výkon	W	1380	1380
Jmenovitý výkon	W	1200	1200
Obsah nádoby	l	14	14
Objem nádoby na kapalinu	l	4	4
Množství vzduchu (max.)	l/s	61	61
Podtlak (max.)	kPa (mbar)	23,0 (230)	23,0 (230)
Příkon elektrického nářadí	W	--	EU: 100-2200
	W	--	GB: 100-1800
	W	--	CH: 100-1100
Ochrana	--	IP X4	IP X4
Ochranná třída	--	II	I
Přípojka sací hadice (C-DN/C-ID)	mm	35	35
Délka x Šířka x Výška	mm	545 x 465 x 410	545 x 465 x 410
Typická provozní hmotnost	kg	14,2	15,1
Okolní teplota (max.)	°C	+40	+40
Zjištěné hodnoty dle EN 60335-2-69			
Hladina akustického tlaku L_{pA}	dB(A)	70	70
Kolisavost K_{pA}	dB(A)	1	1
Hodnota vibrace ruka-paže	m/s ²	<2,5	<2,5
Kolisavost K	m/s ²	0,2	0,2

Síťový kabel	H05VV-F 2x1,0 mm ²	
Eco Adv	Č. dílu	Délka kabelu
EU	6.649-676.0	7,5 m
GB	6.649-736.0	7,5 m
CH	6.649-735.0	7,5 m

Síťový kabel	H07RN-F 3x1,5 mm ²	
Eco Te Adv	Č. dílu	Délka kabelu
EU	6.649-677.0	7,5 m
GB	6.649-778.0	7,5 m
CH	6.649-777.0	7,5 m



Pred prvo uporabo Vaše naprave preberite to originalno navodilo za uporabo, ravnajte se po njem in shranite ga za morebitno kasnejšo uporabo ali za naslednjega lastnika.

- Pred prvim zagonom obvezno preberite varnostna navodila št. 5.956-249!
- V primeru neupoštevanja navodila za uporabo in varnostnih napotkov lahko pride do poškodb na stroju in nevarnosti za uporabnika in druge osebe.
- V primeru transportnih poškodb takoj obvestite trgovca.

Vsebinsko kazalo

Varstvo okolja	SL . . . 1
Simboli v navodilu za uporabo	SL . . . 1
Namenska uporaba	SL . . . 2
Elementi naprave	SL . . . 2
Zagon	SL . . . 2
Uporaba	SL . . . 3
Transport	SL . . . 4
Skladiščenje	SL . . . 4
Nega in vzdrževanje	SL . . . 4
Pomoč pri motnjah	SL . . . 4
Garancija	SL . . . 5
Pribor in nadomestni deli	SL . . . 5
ES-izjava o skladnosti	SL . . . 6
Tehnični podatki	SL . . . 7

Varstvo okolja



Embalaža je primerna za recikliranje. Prosimo, da embalaže ne odvržete med gospodinjne odpadke, temveč jo odložite v zbiralnik za ponovno obdelavo.



Stare naprave vsebujejo dragocene reciklirne materiale, ki jih je treba odvajati za ponovno uporabo. Baterije, olje in podobne snovi ne smejo priti v okolje. Zato stare naprave zavrzite v ustrezne zbiralne sisteme.

Opozorila k sestavinam (REACH)

Aktualne informacije o sestavinah najdete na:
www.kaercher.com/REACH

Simboli v navodilu za uporabo

Nevarnost

Za neposredno grozečo nevarnost, ki vodi do težkih telesnih poškodb ali smrti.

Opozorilo

Za možno nevarno situacijo, ki bi lahko vodila do težkih telesnih poškodb ali smrti.

Pozor

Za možno nevarno situacijo, ki lahko vodi do lahkih poškodb ali materialne škode.

Namenska uporaba

⚠ **Opozorilo**

Aparat ni primeren za sesanje zdravju škodljivega prahu.

- Ta sesalnik je namenjen mokremu in suhemu čiščenju talnih in stenskih površin.
- Ta naprava je primerna za obrtno uporabo, npr. za obrtnike na gradbiščih, za mizarje in pri notranjih ureditvah.

Elementi naprave

- 1 Pokrov filtra
- 2 Čiščenje filtra
- 3 Ploščato naguban filter
- 4 Ročaj
- 5 Gibka sesalna cev
- 6 Nosilec kabla, vrtljiv
- 7 Potisno streme
- 8 Blokiranje sesalne glave
- 9 Kolo
- 10 Podvozje
- 11 Zbiralnik umazanije
- 12 Vrtljiva kolesca
- 13 Tika za čiščenje filtra
- 14 Sesalni nastavek
- 15 Blokada podvozja
- 16 Šoba za pranje tal
- 17 Kontrolna lučka
- 18 Vtičnica
- 19 Glavno stikalo
- 20 Sesalna cev
- 21 Nosilni ročaj
- 22 Sesalna glava
- 23 Elektrode
- 24 Zapah okvirja filtra
- 25 Okvir filtra
- 26 Koleno
- 27 Odzračevalni filter
- 28 Odlagališče za sesalne cevi
- 29 Nosilec za koleno
- 30 Predal za šobo za čiščenje fug
- 31 Odvod odpadnega zraka
- 32 Omrežni kabel
- 33 Tipska tablica

Zagon

Anti statik sistem

Le Eco Te Adv:

Preko ozemljenega priključnega nastavka se odvajajo statične naelektritve. Tako se z v obsegu dobave vsebovanim električno prevodnim priborom preprečijo iskrenje in udarci toka.

Suho sesanje

Pozor

Pri sesanju se ploskega nagubanega filtra nikoli ne sme odstraniti.

- Pri sesanju drobnega prahu se lahko dodatno uporabi papirnata ali flis filtrska vrečka.

Vstavljanje papirnate filtrske vrečke

Slika 

- Deblokirajte in snemite sesalno glavo.
- Natakните papirnato ali flis filtrsko vrečko.
- Namestite sesalno glavo in jo blokirajte.

Mokro sesanje

Vstavljanje gumijastih brisalcev

Slika 

- Odstranite ščetine.
- Vstavite gumijaste brisalce.

Opozorilo: Strukturirana stran gumijastih nastavkov mora kazati navzven.

Odstranitev papirnate filtrske vrečke

- Pri sesanju mokre umazanije vedno odstranite papirnato ali flis filtrsko vrečko.

Splošno

Pozor

Pri sesanju se ploskega nagubanega filtra nikoli ne sme odstraniti.

- Pri sesanju mokre umazanije s šobo za čiščenje oblog (opcija) ali šobo za čiščenje fug, oziroma ko se iz posode pretežno vsesava voda, je priporočljivo, da se tipke funkcije "Polavtomatično čiščenje filtra" ne aktivira.
- Pri dosegu maks. nivoja tekočine se naprava avtomatsko izklopi.

- Pri neprevodnih tekočinah (na primer vrtalne emulzije, olja in masti) se naprava pri polni posodi ne izklopi. Nivo napolnjenosti se mora stalno preverjati in posoda pravočasno izprazniti.
- Po končanem mokrem sesanju: Ploski nagubani filter očistite s čiščenjem filtra. Elektrode očistite s krtačo. Posodo očistite z vlažno krpo in jo posušite.

Spoj

Slika 

Sesalna cev je opremljena s spojko. Na njo lahko priklopite ves dodatni pribor z oznako C-35/C-DN-35.

Uporaba

Sklopjanje/razklopjanje potisnega stremena

Slika 

- Potisno streme sklopite navzgor. Potisno streme se zaskoči.
- Pritisnite zapore na strani potisnega stremena. Potisno streme sklopite navzdol.

Vklop naprave

- Vtaknite omrežni vtič.
- Vklonite napravo na glavnem stikalu.

Delo z električnim orodjem

Le Eco Te Adv:

Nevarnost

Nevarnost poškodbe in škode! Vtičnica je namenjena le za neposredno priključitev električnega orodja na sesalnik. Vsaka druga raba vtičnice ni dovoljena.

- Omrežni vtič električnega orodja vtaknite v sesalnik.
 - Vklonite napravo na glavnem stikalu. Kontrolna luč svetli, sesalnik se nahaja v načinu pripravljenosti.
- Opozorilo:** Sesalnik se samodejno vklopi in izklopi z električnim orodjem.

Opozorilo: Sesalnik ima zakasnitev zagona do 0,5 sekund in čas naknadnega teka do 15 sekund.

Opozorilo: Za vrednosti priključne moči električnega orodja glejte tehnične podatke.

Slika 

- Priključno objemko prilagodite priključku električnega orodja.

Slika 

- Z ročaja odstranite koleno.
- Na ročaj montirajte priključno objemko.

Slika 

- Priključno objemko priključite na električno orodje.

Polavtomatsko čiščenje filtra

Opozorilo: Aktiviranje čiščenja filtra vsakih 5-10 minut poveša življenjsko dobo ploskega nagubanega filtra.

Slika 

- Tipko na ročaju držite pritisnjeno in tipko polavtomatskega čiščenja filtra 5x pritisnite. Ploski nagubani filter se nato samodejno očisti s sunkom zraka (pulzirajoči zvok).

Čiščenje težko dostopnih mest

Slika 

- Pritisnite blokado podvozja in snemite sesalno enoto.

Slika 

- Očistite težko dostopna mesta ali stopnice.

Izklop stroja

- Tipko na ročaju držite pritisnjeno in tipko polavtomatskega čiščenja filtra 5x pritisnite.
- Izklopite napravo na glavnem stikalu.
- Izvlecite omrežni vtič.

Po vsakem obratovanju

- Izpraznite posodo.
- Napravo od znotraj in od zunaj posesajte in obrišite z vlažno krpo.

Shranjevanje naprave

Slika 

- Gibko sesalno cev, koleno in omrežni kabel shranite v skladu s sliko.
- Napravo pospravite v suh prostor in jo zavarujte pred nepooblaščenno uporabo.

Transport

Pozor

Nevarnost poškodbe in škode! Pri transportu upoštevajte težo naprave.

- Napravo nosite tako, da jo primete za nosilni ročaj in sesalno cev, ne za potisno streme.
- Za transport prek daljših stez stroj vlecite za sabo, tako da ga držite za potisno streme.
- Pri transportu v vozilih napravo zavarujte proti zdrsu in prevrnitvi v skladu z vsakokratnimi veljavnimi smernicami.

Skladiščenje

Pozor

Nevarnost poškodbe in škode! Pri shranjevanju upoštevajte težo naprave.

Ta naprava se sme shraniti le v notranjih prostorih.

Nega in vzdrževanje

 **Nevarnost**

Pred vsemi deli na napravi, izklopite napravo in izvlecite omrežni vtič iz vtičnice.

Zamenjava ploskega nagubanega filtra

- Odprite pokrov filtra.
- Zamenjajte ploski nagubani filter.
- Zaprite pokrov filtra, ki se mora slišno zaskočiti.

Menjava odzračevalnega filtra

- Deblokirajte in snemite sesalno glavo.
- Sesalno glavo zasukajte za 180° in jo odložite.
- Deblokirajte okvir filtra in ga izvlecite.
- Odzračevalni filter izvlecite iz okvirja filtra.
- V okvir filtra stavite nov odzračevalni filter v skladu s pregledom naprave.
- Okvir filtra vstavite tako, da X kaže navzven.
- Zaskočite okvir filtra.
- Namestite sesalno glavo in jo blokirajte.

Čiščenje elektrod

- Deblokirajte in snemite sesalno glavo.
- Elektrode očistite s krtačo.
- Namestite sesalno glavo in jo blokirajte.

Pomoč pri motnjah

 **Nevarnost**

Pred vsemi deli na napravi, izklopite napravo in izvlecite omrežni vtič iz vtičnice.

Sesalna turbina ne teče

- Preverite vtičnico in varovalko oskrbe z električnim tokom.
- Preverite omrežni kabel, omrežni vtič, elektrode in po potrebi vtičnico naprave.
- Vključite napravo.

Sesalna turbina se izklopi

- Izpraznite posodo.

Sesalna turbina po praznjenju zbiralnika ne zažene

- Sesalnik izklopite in počakajte 5 sekund, nato ga ponovno vključite.
- Elektrode ter vmesni prostor elektrod očistite s krtačo.

Sesalna moč upada

- Odstranite zamašitve iz sesalne šobe, sesalne cevi, kolena, ročaja, gibke sesalne cevi ali ploskega nagubanega filtra.
- Zamenjajte papirnato ali flis filtrsko vrečko.
- Tipko na ročaju držite pritisnjeno in tipko polavtomatskega čiščenja filtra 5x pritisnite.
- Pravilno zaskočite pokrov filtra.
- Zamenjajte ploski nagubani filter.
- Odzračevalni filter po potrebi operite pod tekočo vodo in posušite.

Izstopanje prahu med sesanjem

- Preverite pravilen vgradni položaj ploščato nagubanega filtra.
- Pravilno zaskočite pokrov filtra.
- Zamenjajte ploski nagubani filter.
- Odzračevalni filter po potrebi operite pod tekočo vodo in posušite.

Izklopna avtomatika (mokro sesanje) ne reagira

- Elektrode ter vmesni prostor elektrod očistite s krtačo.
- Pri električno neprevodni tekočini stalno preverjajte polnilni nivo.
- Posušite ploski nagubani filter.
- Posušite odzračevalni filter.

Polavtomatsko čiščenje filtra ne deluje

- Gibka sesalna cev ni priključena.

Polavtomatsko čiščenje filtra se ne izklopi

- Obvestite uporabniški servis.

Polavtomatskega čiščenja filtra ni mogoče vklopiti

- Obvestite uporabniški servis.

Garancija

V vsaki državi veljajo garancijski pogoji, ki jih določa naše prodajno predstavništvo. Morebitne motnje na napravi, ki so posledica materialnih ali proizvodnih napak, v času garancije brezplačno odpravljamo. V primeru uveljavljanja garancije, se z originalnim računom obrnite na prodajalca oziroma najbližji uporabniški servis.

Pribor in nadomestni deli

- Uporabljati se smejo le pribor in nadomestni deli, ki jih dopušča proizvajalec. Originalni pribor in originalni nadomestni deli zagotavljajo varno in nemoteno obratovanje naprave.
- Izbor najpogosteje potrebnih nadomestnih delov najdete na koncu navodila za obratovanje.
- Dodatne informacije o nadomestnih delih najdete na strani www.kaercher.com v območju "Service".

ES-izjava o skladnosti

S to izjavo potrjujemo, da spodaj omenjeni stroj zaradi svoje zasnove in načina izdelave ustreza temeljnim varnostnim in zdravstvenim zahtevam EU-standardov. Ta izjava izgubi svojo veljavnost, če kdo naravno spremeni brez našega soglasja.

Proizvod: Sesalnik za mokro in suho sesanje

Tip: 1.510-xxx

Zadevne ES-direktive:
2006/42/ES (+2009/127/ES)

2004/108/ES

Uporabljene usklajene norme:

EN 55014-1: 2006 + A1: 2009

EN 55014-2: 1997 + A2: 2008

EN 60335-1

EN 60335-2-69

EN 61000-3-2: 2006 + A2: 2009

EN 61000-3-3: 2008

EN 62233: 2008

Uporabni nacionalni standardi:

-

5.957-945

Podpisniki ravnajo po navodilih in s pooblastilom vodstva podjetja.



H. Jenner

CEO



S. Reiser

Head of Approbation

Pooblaščenec za dokumentacijo:
S. Reiser

Alfred Kärcher GmbH & Co. KG

Alfred-Kärcher-Str. 28 - 40

71364 Winnenden (Germany)

Tel.: +49 7195 14-0

Faks: +49 7195 14-2212

Winnenden, 2010/09/01

Tehnični podatki

		Eco Adv	Eco Te Adv
Omrežna napetost	V	220-240	220-240
Frekvenca	Hz	50/60	50/60
Max. moč	W	1380	1380
Nazivna moč	W	1200	1200
Vsebina zbiralnika	l	14	14
Količina polnjenja tekočine	l	4	4
Količina zraka (max.)	l/s	61	61
Podtlak (max.)	kPa (mbar)	23,0 (230)	23,0 (230)
Vrednost priključne moči električnega orodja	W	--	EU: 100-2200
	W	--	GB: 100-1800
	W	--	CH: 100-1100
Vrsta zaščite	--	IP X4	IP X4
Razred zaščite	--	II	I
Priključek gibke sesalne cevi (C-DN/C-ID)	mm	35	35
Dolžina x širina x višina	mm	545 x 465 x 410	545 x 465 x 410
Tipična delovna teža	kg	14,2	15,1
Okoljska temperatura (max.)	°C	+40	+40
Ugotovljene vrednosti v skladu z EN 60335-2-69			
Nivo hrupa L_{pA}	dB(A)	70	70
Negotovost K_{pA}	dB(A)	1	1
Vrednost vibracij dlan-roka	m/s ²	<2,5	<2,5
Negotovost K	m/s ²	0,2	0,2

Omrežni kabel	H05VV-F 2x1,0 mm ²	
Eco Adv	Št. delov	Dolžina kabla
EU	6.649-676.0	7,5 m
GB	6.649-736.0	7,5 m
CH	6.649-735.0	7,5 m

Omrežni kabel	H07RN-F 3x1,5 mm ²	
Eco Te Adv	Št. delov	Dolžina kabla
EU	6.649-677.0	7,5 m
GB	6.649-778.0	7,5 m
CH	6.649-777.0	7,5 m



Przed pierwszym użyciem urządzenia należy przeczytać oryginalną instrukcję obsługi, postępować według jej wskazań i zachować ją do późniejszego wykorzystania lub dla następnego użytkownika.

- Przed pierwszym uruchomieniem należy koniecznie przeczytać zasady bezpieczeństwa nr 5.956-249!
- Nieprzestrzeganie wskazówek zawartych w niniejszej instrukcji obsługi i wskazówek bezpieczeństwa może prowadzić do uszkodzenia urządzenia oraz sytuacji niebezpiecznych dla obsługującego lub innych osób.
- Ewentualne uszkodzenia transportowe należy niezwłocznie zgłosić sprzedawcy.

Spis treści

Ochrona środowiska	PL . . . 1
Symbole w instrukcji obsługi	PL . . . 1
Użytkowanie zgodne z przeznaczeniem	PL . . . 2
Elementy urządzenia	PL . . . 2
Uruchamianie	PL . . . 2
Obsługa	PL . . . 3
Transport	PL . . . 4
Przechowywanie	PL . . . 4
Czyszczenie i konserwacja	PL . . . 4
Usuwanie usterek	PL . . . 4
Gwarancja	PL . . . 5
Wyposażenie dodatkowe i części zamienne	PL . . . 6
Deklaracja zgodności UE . . .	PL . . . 6
Dane techniczne	PL . . . 7

Ochrona środowiska

	Materiał, z którego wykonano opakowanie nadaje się do wtórnego przetworzenia. Prosimy nie wyrzucać opakowania do śmieci z gospodarstw domowych, lecz oddać do recyklingu.
	Zużyte urządzenia zawierają cenne surowce wtórne, które powinny być oddawane do utylizacji. Akumulatory, olej i tym podobne substancje nie powinny przedostać się do środowiska naturalnego. Prosimy o utylizację starych urządzeń w odpowiednich placówkach zbierających surowce wtórne.

Wskazówki dotyczące składników (REACH)

Aktualne informacje dotyczące składników znajdują się pod:

www.kaercher.com/REACH

Symbole w instrukcji obsługi

Niebezpieczeństwo

Przy bezpośrednim niebezpieczeństwie, prowadzącym do ciężkich obrażeń ciała lub do śmierci.

Ostrzeżenie

Przy możliwości zaistnienia niebezpiecznej sytuacji mogącej prowadzić do ciężkich obrażeń ciała lub śmierci.

Uwaga

Przy możliwości zaistnienia niebezpiecznej sytuacji mogącej prowadzić do lekkich obrażeń ciała lub szkód materialnych.

Użytkowanie zgodne z przeznaczeniem

⚠ Ostrzeżenie

Urządzenie nie nadaje się do odsysania pyłów szkodliwych dla zdrowia.

- Odkurza przeznaczony jest do czyszczenia na mokro i na sucho powierzchni podłóg i ścian.
- Urządzenie przeznaczone jest do zastosowania profesjonalnego, np. przez pracowników na budowach, stolarzy i przy wykańczaniu wnętrz.

Elementy urządzenia

- 1 Pokrywa filtra
- 2 Czyszczenie filtra
- 3 Płaski filtr falisty
- 4 Uchwyt
- 5 Wąż ssący
- 6 Hak kabla, obrotowy
- 7 Uchwyt do prowadzenia
- 8 Ryglowanie głowicy ssącej
- 9 Koło
- 10 Podwozie
- 11 Zbiornik na zanieczyszczenia
- 12 Kółko skrętne
- 13 Przycisk oczyszczania filtra
- 14 Króciec ssący
- 15 Blokada podwozia
- 16 Ssawka podłogowa
- 17 Kontrolka
- 18 Gniazdko
- 19 Wyłącznik główny
- 20 Rura ssąca
- 21 Uchwyt do noszenia
- 22 Głowica ssąca
- 23 Elektrody
- 24 Blokada ramy filtra
- 25 Rama filtra
- 26 Krzywak
- 27 Filtr wywiewny
- 28 Schowek na rury ssące
- 29 Schowek na krzywkę
- 30 Podstawa na dyszę szczelinową

- 31 Wylot powietrza
- 32 Kabel sieciowy
- 33 Tabliczka identyfikacyjna

Uruchamianie

System Antystatyczny

Tylko Eco Te Adv:

Za pomocą uziemionego króćca przyłączeniowego odprowadzane są ładunki statyczne. W ten sposób zapobiega się tworzeniu iskier oraz impulsów prądowych przez dołączone akcesoria elektryczne.

Odkurzanie na sucho

Uwaga

Podczas odkurzania nigdy nie wyjmować płaskiego filtra falistego.

- Przy zasysaniu drobnego kurzu można dodatkowo używać filtra papierowego wzgl. włókninowego.

Zakładanie papierowego wkładu filtra

Rysunek **A**

- Odblokować i zdjąć głowicę ssącą.
- Założyć filtr papierowy wzgl. włókninowy.
- Nałożyć i zablokować głowicę ssącą.

Odkurzanie na mokro

Zakładanie listew gumowych

Rysunek **B**

- Wymontować listwę szczotkową.
- Zamontować ściągacz.

Wskazówka: Karbowana strona ściągacza powinna być skierowana na zewnątrz.

Usuwanie wkładu filtra papierowego

- Przy zasysaniu mokrych zanieczyszczeń zawsze należy usunąć filtr papierowy wzgl. włókninowy.

Ogólne

Uwaga

Podczas odkurzania nigdy nie wyjmować płaskiego filtra falistego.

- Podczas zasysania mokrych zanieczyszczeń ssawką do tapicerki (opcja) lub do szczelin, ewentualnie gdy ze zbiornika zasysana jest przede wszystkim woda, zalecane jest nie używanie funkcji „Półautomatyczne oczyszczanie filtra“.
- Po osiągnięciu maksymalnego poziomu cieczy urządzenie wyłącza się samoczynnie.
- **W przypadku cieczy nieprzewodzących (np. emulsji wiertniczej, olejów i smarów) po napełnieniu zbiornika urządzenie nie wyłącza się. Należy stale sprawdzać poziom napełnienia i opróżnić zbiornik w odpowiednim czasie.**
- Po zakończeniu odkurzania na mokro: Oczyszczyć płaski filtr falisty przy użyciu systemu oczyszczania filtra. Elektrody wyczyścić szczotką. Zbiornik oczyścić mokrą szmatką i osuszyć.

Złącze klipów

Rysunek 

Wąż ssący zaopatrzonej jest w system zastraskowy. Podłączyć można wszystkie elementy wyposażenia C-35/C-DN-35.

Obsługa

Składanie/rozkładanie pałaka przesuwnego

Rysunek 

- Złożyć pałak przesuwny ku górze. Pałak przesuwny się zazębia.
- Nacisnąć blokady boczne pałaka przesuwnego. Złożyć pałak przesuwny ku dołowi.

Włączenie urządzenia

- Podłączyć urządzenie do zasilania.
- Włączyć urządzenie za pomocą wyłącznika głównego.

Praca przy użyciu elektronarzędzi

Tylko Eco Te Adv:

Niebezpieczeństwo

Niebezpieczeństwo zranienia i uszkodzenia! Gniazdko przeznaczone jest jedynie do bezpośredniego podłączenia narzędzi elektrycznych do odkurzacza. Każde inne zastosowanie gniazdko jest niedozwolone.

- Podłączyć wtyczkę elektronarzędzia do odkurzacza.
- Włączyć urządzenie za pomocą wyłącznika głównego.

Świeci się kontrolka, odkurzacz znajduje się w trybie oczekiwania.

Wskazówka: Odkurzacz jest automatycznie włączany i wyłączany wraz z narzędziem elektrycznym.

Wskazówka: Opóźnienie rozruchu odkurzacza wynosi maks. 0,5 sekundy, a opóźnienie wyłączenia maks. 15 sekund.

Wskazówka: Dane przyłączeniowe mocy narzędzi elektrycznych, patrz Dane techniczne.

Rysunek 

- Dopasować złączkę do złącza elektronarzędzia.

Rysunek 

- Usunąć krzywkę z rękocyfci.
- Zamontować złączkę na rękocyfci.

Rysunek 

- Podłączyć złączkę do elektronarzędzia.

Półautomatyczny system oczyszczania filtra

Wskazówka: Uruchamianie systemu oczyszczania filtra co 5-10 minut przedłuża żywotność płaskiego filtra falistego.

Rysunek 

- Nacisnąć przycisk rękocyfci i nacisnąć 5 razy przycisk półautomatycznego oczyszczania filtra. Płaski filtr falisty jest potem czyszczony podmuchem powietrza (pulsujący szelest).

Czyszczenie miejsc trudno dostępnych

Rysunek 

→ Nacisnąć blokadę podwozia i wyjąć jednostkę ssącą.

Rysunek 

→ Przeprowadzić czyszczenie miejsc trudno dostępnych lub klatki schodowej.

Wyłączanie urządzenia

→ Nacisnąć przycisk rękojeści i nacisnąć 5 razy przycisk półautomatycznego oczyszczania filtra.

→ Wyłączyć urządzenie przy użyciu wyłącznika głównego.

→ Wyciągnąć wtyczkę z gniazda zasilającego.

Po każdym użyciu

→ Opróżnić zbiornik.

→ Wyczyścić urządzenie od wewnątrz i od zewnątrz poprzez odkurzenie i wytarcie wilgotną szmatką.

Przechowywanie urządzenia

Rysunek 

→ Wężyk do zasysania, krzywkę i kabel sieciowy przechowywać zgodnie z rysunkiem.

→ Odstawić urządzenie do suchego pomieszczenia i zabezpieczyć przed użytkowaniem przez osoby nieuprawnione.

Transport

Uwaga

Niebezpieczeństwo zranienia i uszkodzenia! Zwrócić uwagę na ciężar urządzenia w czasie transportu.

→ Nosić urządzenie trzymając za uchwyt nośny i rurę ssącą, nie za pałąk przesuwny.

→ Do transportu na dłuższych odcinkach pociągnąć urządzenie za siebie używając pałąka przesuwanego.

→ W trakcie transportu w pojazdach należy urządzenie zabezpieczyć przed poślizgiem i przechyleniem zgodnie z obowiązującymi przepisami.

Przechowywanie

Uwaga

Niebezpieczeństwo zranienia i uszkodzenia! Zwrócić uwagę na ciężar urządzenia przy jego przechowywaniu.

Urządzenie może być przechowywane jedynie w pomieszczeniach wewnętrznych.

Czyszczenie i konserwacja

Niebezpieczeństwo

Przed przystąpieniem do wszelkich prac w obrębie urządzenia należy wyłączyć urządzenie i odłączyć przewód sieciowy od zasilania.

Wymiana płaskiego filtra falistego

→ Otworzyć pokrywę filtra.

→ Wymienić płaski filtr falisty.

→ Zamknąć pokrywę filtra, która powinna słyszalnie się zatrzasnąć.

Wymiana filtra wywiewnego

→ Odblokować i zdjąć głowicę ssącą.

→ Przekręcić głowicę ssącą o 180° i odłożyć.

→ Odblokować i wyjąć ramę filtra.

→ Wyjąć filtr wywiewny z ramy filtra.

→ Włożyć nowy filtr wywiewny do ramy filtra zgodnie ze schematem urządzenia.

→ Ramę filtra założyć w taki sposób, by X wskazywał na zewnątrz.

→ Zazębnić ramę filtra.

→ Nałożyć i zablokować głowicę ssącą.

Czyszczenie elektrod

→ Odblokować i zdjąć głowicę ssącą.

→ Elektrody wyczyścić szczotką.

→ Nałożyć i zablokować głowicę ssącą.

Usuwanie usterek

Niebezpieczeństwo

Przed przystąpieniem do wszelkich prac w obrębie urządzenia należy wyłączyć urządzenie i odłączyć przewód sieciowy od zasilania.

Turbina ssąca nie pracuje

- Sprawdzić gniazdko i bezpiecznik zasilania.
- Sprawdzić kabel sieciowy, wtyczkę sieciową, elektrody i w razie potrzeby gniazdko urządzenia.
- Włączyć urządzenie.

Turbina ssąca wyłącza się

- Opróżnić zbiornik.

Po opróżnieniu zbiornika turbina ssąca nie włącza się ponownie

- Wyłączyć urządzenie i włączyć ponownie po upływie 5 sekund.
- Oczyszczyć szczotką elektrody oraz przestrzeń między nimi.

Moc ssania słabnie

- Odetkać dyszę ssącą, rurę ssącą, krzywkę, rękojeść, wężyk do zasysania lub płaski filtr falisty.
- Wymienić filtr papierowy wzgl. włókninowy.
- Nacisnąć przycisk rękojeści i nacisnąć 5 razy przycisk półautomatycznego oczyszczania filtra.
- Dobrze zatrzasać pokrywę filtra.
- Wymienić płaski filtr falisty.
- W razie potrzeby wyczyścić filtr wywiewny pod wodą bieżącą i pozostawić do wyschnięcia.

Podczas odsysania wydostaje się pył

- Sprawdzić poprawną pozycję montażową płaskiego filtra falistego.
- Dobrze zatrzasać pokrywę filtra.
- Wymienić płaski filtr falisty.
- W razie potrzeby wyczyścić filtr wywiewny pod wodą bieżącą i pozostawić do wyschnięcia.

Nie działa automatyczne wyłączenie (odkurzanie na mokro)

- Oczyszczyć szczotką elektrody oraz przestrzeń między nimi.
- W przypadku cieczy nieprzewodzących nieustannie kontrolować poziom napełnienia.
- Płaski filtr falisty pozostawić do wyschnięcia
- Filtr wywiewny pozostawić do wyschnięcia.

Półautomatyczny system oczyszczania filtra nie działa

- Wąż ssący nie jest podłączony.

Półautomatyczny system oczyszczania filtra nie wyłącza się

- Zawiadomić serwis.

Nie można włączyć półautomatycznego systemu oczyszczania filtra

- Zawiadomić serwis.

Gwarancja

W każdym kraju obowiązują warunki gwarancji określone przez odpowiedniego lokalnego dystrybutora. Ewentualne usterki urządzenia usuwane są w okresie gwarancji bezpłatnie, o ile spowodowane są błędem materiałowym lub produkcyjnym. W sprawach napraw gwarancyjnych prosimy kierować się z dowodem zakupu do dystrybutora lub do autoryzowanego punktu serwisowego.

Wypożyczenie dodatkowe i części zamienne

- Stosować wyłącznie wyposażenie dodatkowe i części zamienne dopuszczone przez producenta. Oryginalne wyposażenie i oryginalne części zamienne gwarantują bezpieczną i bezusterkową pracę urządzenia.
- Wybór najczęściej potrzebnych części zamiennych znajduje się na końcu instrukcji obsługi.
- Dalsze informacje o częściach zamiennych dostępne na stronie internetowej www.kaercher.com w dziale Serwis.

Deklaracja zgodności UE

Niniejszym oświadczamy, że określone poniżej urządzenie odpowiada pod względem koncepcji, konstrukcji oraz wprowadzonej przez nas do handlu wersji obowiązującym wymogom dyrektyw UE dotyczącym wymagań w zakresie bezpieczeństwa i zdrowia. Wszelkie nie uzgodnione z nami modyfikacje urządzenia powodują utratę ważności tego oświadczenia.

Produkt: Odkurzacze do pracy na mokro i sucho

Typ: 1.510-xxx

Obowiązujące dyrektywy WE

2006/42/WE (+2009/127/WE)

2004/108/WE

Zastosowane normy zharmonizowane

EN 55014-1: 2006 + A1: 2009

EN 55014-2: 1997 + A2: 2008

EN 60335-1

EN 60335-2-69

EN 61000-3-2: 2006 + A2: 2009

EN 61000-3-3: 2008

EN 62233: 2008

Zastosowane normy krajowe

-

5.957-945

Z upoważnienia zarządu przedsiębiorstwa.



H. Jenner
CEO



S. Reiser
Head of Approbation

Pełnomocnik dokumentacji:

S. Reiser

Alfred Kärcher GmbH & Co. KG

Alfred-Kärcher-Str. 28 - 40

71364 Winnenden (Germany)

tel.: +49 7195 14-0

faks: +49 7195 14-2212

Winnenden, 2010/09/01

Dane techniczne

		Eco Adv	Eco Te Adv
Napięcie zasilające	V	220-240	220-240
Częstotliwość	Hz	50/60	50/60
Moc maksymalna	W	1380	1380
Moc znamionowa	W	1200	1200
Pojemność zbiornika	l	14	14
Pojemność cieczy	l	4	4
Ilość powietrza (maks.)	l/s	61	61
Podciśnienie (maks.)	kPa (mbar)	23,0 (230)	23,0 (230)
Dane przyłączeniowe mocy narzędzi elektrycznych	W	--	EU: 100-2200
	W	--	GB: 100-1800
	W	--	CH: 100-1100
Stopień ochrony	--	IP X4	IP X4
Klasa ochronności	--	II	I
Przyłącze wężyka do zasysania (C-DN/C-ID)	mm	35	35
Dług. x szer. x wys.	mm	545 x 465 x 410	545 x 465 x 410
Typowy ciężar roboczy	kg	14,2	15,1
Temperatura otoczenia (maks.)	°C	+40	+40
Wartości określone zgodnie z EN 60335-2-69			
Poziom ciśnienie akustycznego L _{pA}	dB(A)	70	70
Niepewność pomiaru K _{pA}	dB(A)	1	1
Drgania przenoszone przez kończyny górne	m/s ²	<2,5	<2,5
Niepewność pomiaru K	m/s ²	0,2	0,2

Kabel sieciowy	H05VV-F 2x1,0 mm ²	
Eco Adv	Nr części	Długość kabla
EU	6.649-676.0	7,5 m
GB	6.649-736.0	7,5 m
CH	6.649-735.0	7,5 m

Kabel sieciowy	H07RN-F 3x1,5 mm ²	
Eco Te Adv	Nr części	Długość kabla
EU	6.649-677.0	7,5 m
GB	6.649-778.0	7,5 m
CH	6.649-777.0	7,5 m



Înainte de prima utilizare a aparatului dvs. citiți acest instrucțiunile original, respectați instrucțiunile cuprinse în acesta și păstrați-l pentru întreținerea ulterioară sau pentru următorii posesori.

- Înainte de prima utilizare citiți neapărat măsurile de siguranță nr. 5.956-249!
- În cazul nerespectării instrucțiunilor de utilizare și a măsurilor de siguranță, aparatul poate fi deteriorat și siguranța persoanei care utilizează aparatul, respectiv a altor persoane, poate fi pusă în pericol.
- În cazul în care aparatul a fost deteriorat în timpul transportului, informați imediat comerciantul.

Cuprins

Protecția mediului înconjurător	RO . . . 1
Simboluri din manualul de utilizare	RO . . . 1
Utilizarea corectă	RO . . . 2
Elementele aparatului	RO . . . 2
Punerea în funcțiune	RO . . . 2
Utilizarea	RO . . . 3
Transport	RO . . . 4
Depozitarea	RO . . . 4
Îngrijirea și întreținerea.	RO . . . 4
Remediarea defectiunilor	RO . . . 4
Garanție	RO . . . 5
Accesorii și piese de schimb	RO . . . 5
Declarație de conformitate CE	RO . . . 6
Date tehnice	RO . . . 7

Protecția mediului înconjurător



Materialele de ambalare sunt reciclabile. Ambalajele nu trebuie aruncate în gunoiul menajer, ci trebuie duse la un centru de colectare și revalorificare a deșeurilor.



Aparatele vechi conțin materiale reciclabile valoroase, care pot fi supuse unui proces de revalorificare. Bateriile, uleiul și substanțele asemănătoare nu trebuie să ajungă în mediul înconjurător. Din acest motiv, vă rugăm să apelați la centrele de colectare abilitate pentru eliminarea aparatelor vechi.

Observații referitoare la materialele conținute (REACH)

Informații actuale referitoare la materialele conținute puteți găsi la adresa:

www.kaercher.com/REACH

Simboluri din manualul de utilizare

Pericol

Pericol iminent, care duce la vătămări corporale grave sau moarte.

Avertisment

Posibilă situație periculoasă, care ar putea duce la vătămări corporale grave sau moarte.

Atenție

Posibilă situație periculoasă, care ar putea duce la vătămări corporale ușoare sau pagube materiale.

Utilizarea corectă

⚠ **Avertisment**

Aparatul nu este prevăzut pentru aspirarea pulberilor nocive.

- Aspiratorul este proiectat pentru curățarea umedă și uscată a podelelor și a pereților.
- Acest aparat este adecvat pentru uz profesional, putând fi folosit de ex. de muncitori pe șantiere sau tâmplari la lucrări interioare.

Elementele aparatului

- 1 Capacul filtrului
- 2 Curățarea filtrului
- 3 Filtru cu pliuri plate
- 4 Mâner
- 5 Furtun pentru aspirare
- 6 Suport pentru cablu, rotativ
- 7 Bară de manevrare
- 8 Zăvor cap de aspirare
- 9 Roată
- 10 Aparat de rulare
- 11 Recipient pentru murdărie
- 12 Rolă de ghidare
- 13 Buton pentru curățarea filtrului
- 14 Ștuțul de aspirare
- 15 Blocarea aparatului de rulare
- 16 Duză pentru sol
- 17 Lampă de control
- 18 Priză
- 19 Întrerupător principal
- 20 Tub de aspirare
- 21 Mâner pentru transport
- 22 Cap de aspirare
- 23 Electrozi
- 24 Închizătoare cadru filtru
- 25 Cadru filtru
- 26 Côt
- 27 Filtru de aer uzat
- 28 Suport pentru tuburi de aspirație
- 29 Loc de depozitare coturi
- 30 Loc de depozitare a duzei pentru rosturi
- 31 Orificiu de evacuare aer
- 32 Cablu de rețea
- 33 Plăcuța de tip

Punerea în funcțiune

Sistem antistatic

Numai Eco Te Adv:

Sarcinile statice sunt descărcate prin intermediul ștuțurilor de racordare cu împământare. Astfel se împiedică formarea de scânteii și de șocuri electrice cu accesoriile conductoare de curent incluse în pachetul de livrare.

Aspirarea uscată

Atenție

În timpul aspirării nu este permisă îndepărtarea filtrului cu pliuri plate.

- Când se aspiră praf fin, se poate folosi în plus și un sac de filtrare din hârtie sau un filtru textil.

Montarea sacului de filtrare din hârtie

Figura **A**

- Deblocați capul de aspirare și îndepărtați-l.
- Aplicați sacul de filtrare din hârtie sau filtru textil.
- Puneți capul de aspirare la loc și blocați-l.

Aspirarea umedă

Montarea lamelor de cauciuc

Figura **B**

- Demontați peria.
- Montați lamelele de cauciuc.

Notă: Porțiunea texturată a lamelei de cauciuc trebuie să fie spre exterior.

Scoaterea sacului de filtrare din hârtie

- Când aspirați murdărie umedă, scoateți întotdeauna sacul de filtrare din hârtie sau filtru textil.

Generalități

Atenție

În timpul aspirării nu este permisă îndepărtarea filtrului cu pliuri plate.

- Dacă se aspiră murdărie umedă cu duza pentru tapițerie (opțional) sau cea pentru rosturi, respectiv dacă se aspiră în principal apă dintr-un recipient, se recomandă dezactivarea funcției „Curățarea semiautomată a filtrului”.

- Aparatul se oprește automat la atingerea nivelului maxim de lichid.
- **În cazul lichidelor neconductoare (de exemplu emulsie pentru găurire, uleiuri și unsori) aparatul nu este oprit când rezervorul este plin. Nivelul trebuie verificat tot timpul, iar rezervorul golit la timp.**
- După terminarea procesului de aspirare umedă: Curățați filtrul cu pliuri plate cu sistemul de curățare a acestuia. Curățați electrozii cu o perie. Curățați rezervorul cu o cârpă umedă și lăsați-l să se usuce.

Sistemul de prindere

Figura 

Furtunul de aspirare este prevăzut cu un sistem de prindere cu cleme. Toate accesoriile C-35/C-DN-35 pot fi prinse.

Utilizarea

Deschiderea/închiderea mânerului de deplasare

Figura 

- Împingeți în sus mânerul de deplasare. Mânerul de deplasare se blochează.
- Împingeți dispozitivele de închidere lateral pe mânerul de deplasare. Împingeți în jos mânerul de deplasare.

Pornirea aparatului

- Introduceți ștecherul în priză.
- Porniți aparatul de la întrerupătorul principal.

Lucrul cu unelte electrice

Numai Eco Te Adv:

Pericol

Pericol de rănire și deteriorare a aparatului! Priza este destinată numai pentru conectarea directă a aparatelor electrice la aspirator. Priza nu poate fi folosită în nici un alt scop.

- Conectați priza uneltei electrice la aspirator.
- Porniți aparatul de la întrerupătorul principal.

Lampa de control luminează, aspiratorul se află în modul Standby (de așteptare) (2).

Notă: Aspiratorul este pornit și oprit automat cu aparatul electric.

Notă: Aspiratorul are la pornire o întârziere de până la 0,5 secunde și se oprește cu un decalaj de până la 15 secunde.

Notă: Datele pentru conectarea aparatelor electrice pot fi consultate la Datele tehnice. Figura 

- Adaptați mufa de legătură la racordul uneltei electrice.

Figura 

- Îndepărtați cotul de la mâner.
- Montați mufa de legătură pe mâner.

Figura 

- Conectați mufa de legătură la unealta electrică.

Curățarea semiautomată a filtrului

Notă: O acționare a curățării filtrului la fiecare 5-10 minute crește durata de viață a filtrului cu pliuri plate.

Figura 

- Țineți apăsat butonul de pe mâner și apăsați de 5 ori butonul pentru curățarea semiautomată a filtrului. Prin acesta filtrul cu pliuri plate este curățat de un jet de aer (zgomot pulsant).

Curățarea locurilor greu accesibile

Figura 

- Apăsați zăvorul aparatului de rulare și scoateți unitatea de aspirare.

Figura 

- Curățați locurile greu accesibile sau treptele.

Oprirea aparatului

- Țineți apăsat butonul de pe mâner și apăsați de 5 ori butonul pentru curățarea semiautomată a filtrului.
- Opriți aparatul de la întrerupătorul principal.
- Scoateți ștecherul din priză.

După fiecare utilizare

- Goliți rezervorul.
- Interiorul și exteriorul aparatului se curăță prin aspirare și ștergere cu o cârpă umedă.

Depozitarea aparatului

Figura 

- Furtunul de aspirare, cotelile și cablul de alimentare se depozitează conform prezentării din imagine.
- Aparatul se va depozita într-o încăpere uscată. În plus, se va asigura că acesta nu poate fi folosit de persoane neautorizate.

Transport

Atenție

Pericol de rănire și deteriorare a aparatului!
La transport țineți cont de greutatea aparatului.

- Pentru deplasare apucați aparatul de la mâner și de la tubul de aspirare, nu de la mânerul de deplasare.
- Pentru transportarea pe distanțe mai mari, trageți aparatul după dumneavoastră ținându-l de mâner.
- În cazul transportării în vehicule asigurați aparatul contra derapării și răsturnării conform normelor în vigoare.

Depozitarea

Atenție

Pericol de rănire și deteriorare a aparatului!
La depozitare țineți cont de greutatea aparatului.

Aparatul poate fi depozitat doar în spațiile interioare.

Îngrijirea și întreținerea

Pericol

Înainte de lucrările la aparat, opriți aparatul și scoateți ștecherul din priză.

Înlocuirea filtrului cu pliuri plate

- Deschideți capacul filtrului.
- Înlocuiți filtrul cu pliuri plate.
- Închideți capacul filtrului (când intră în locaș, se aude un zgomot).

Schimbarea filtrului de aer uzat

- Deblocați capul de aspirare și îndepărtați-l.
- Rotiți capul de aspirare cu 180° și puneți-l deoparte.
- Deblocați cadrul filtrului și scoateți-l afară.
- Scoateți filtrul de aer uzat din cadru.
- Introduceți filtrul nou în cadru conform ilustrației de prezentare a aparatului.
- Introduceți cadrul filtrului în așa fel, ca semnul X să fie spre exterior.
- Blocați cadrul filtrului.
- Puneți capul de aspirare la loc și blocați-l.

Curățarea electrozilor

- Deblocați capul de aspirare și îndepărtați-l.
- Curățați electrozii cu o perie.
- Puneți capul de aspirare la loc și blocați-l.

Remedierea defecțiunilor

Pericol

Înainte de lucrările la aparat, opriți aparatul și scoateți ștecherul din priză.

Turbina aspiratoare nu funcționează

- Verificați priza și siguranța de la rețeaua de alimentare cu curent.
- Verificați cablul de alimentare de la rețea, conectorul, electrozii de la aparat și conectorul acestuia, dacă este cazul.
- Porniți aparatul.

Turbina aspiratoare se oprește

- Goliți rezervorul.

Turbina aspiratoare nu mai pornește după golirea rezervorului

- Opriți aparatul și așteptați 5 secunde, iar după 5 secunde porniți-l din nou.
- Curățați electrozii precum și spațiul dintre aceștia cu o perie.

Puterea de aspirare scade

- Desfundați duza de aspirație, tubul de aspirare, cotul, mânerul, furtunul de aspirare sau filtrul cu pliuri plate.
- Schimbați sacul de filtrare din hârtie sau filtrul textil.
- Țineți apăsat butonul de pe mâner și apăsați de 5 ori butonul pentru curățarea semiautomată a filtrului.
- Fixați capacul de ventilație.
- Înlocuiți filtrul cu pliuri plate.
- Dacă este nevoie curățați filtrul de aer uzat sub apă curentă și lăsați-l să se usuce.

În timpul aspirării iese praf

- Verificați dacă filtrul cu pliuri plate este montat corect.
- Fixați capacul de ventilație.
- Înlocuiți filtrul cu pliuri plate.
- Dacă este nevoie curățați filtrul de aer uzat sub apă curentă și lăsați-l să se usuce.

Sistemul de oprire automată (aspirare umedă) nu reacționează

- Curățați electrozii precum și spațiul dintre aceștia cu o perie.
- În cazul lichidelor neconductoare electrice verificați permanent nivelul de umplere.
- Lăsați filtrul cu pliuri plate să se usuce.
- Lăsați filtrul de aer uzat să se usuce.

Sistemul de curățare semiautomată a filtrului nu funcționează

- Furtunul de aspirare nu este racordat.

Sistemul de curățare semiautomată a filtrului nu se oprește

- Luați legătura cu service-ul autorizat.

Sistemul de curățare semiautomată a filtrului nu poate fi pornit

- Luați legătura cu service-ul autorizat.

Garanție

În fiecare țară sunt valabile condițiile de garanție publicate de distribuitorul nostru din țara respectivă. Eventuale defecțiuni ale acestui aparat, care survin în perioada de garanție și care sunt rezultatul unor defecte de fabricație sau de material, vor fi remediate gratuit. Pentru a putea beneficia de garanție, prezentați-vă cu chitanța de cumpărare la magazin sau la cea mai apropiată unitate de service autorizată.

Accesorii și piese de schimb

- Vor fi utilizate numai accesorii și piese de schimb agreate de către producător. Accesorii originale și piesele de schimb originale constituie o garanție a faptului că utilajul va putea fi exploatat în condiții de siguranță și fără defecțiuni.
- O selecție a pieselor de schimb utilizate cel mai des se găsește la sfârșitul instrucțiunilor de utilizare.
- Informații suplimentare despre piesele de schimb găsiți la www.kaercher.com, în secțiunea Service.

Declarație de conformitate CE

Prin prezenta declarăm că aparatul desemnat mai jos corespunde cerințelor fundamentale privind siguranța în exploatare și sănătatea incluse în directivele CE aplicabile, datorită conceptului și a modului de construcție pe care se bazează, în varianta comercializată de noi. În cazul efectuării unei modificări a aparatului care nu a fost convenită cu noi, această declarație își pierde valabilitatea.

Produs: Aspirator umed și uscat

Tip: 1.510-xxx

Directive EG respectate:

2006/42/CE (+2009/127/CE)

2004/108/CE

Norme armonizate utilizate:

EN 55014-1: 2006 + A1: 2009

EN 55014-2: 1997 + A2: 2008

EN 60335-1

EN 60335-2-69

EN 61000-3-2: 2006 + A2: 2009

EN 61000-3-3: 2008

EN 62233: 2008

Norme de aplicare naționale:

-

5.957-945

Semnatarii acționează în numele și prin împuternicirea conducerii societății.



H. Jenner
CEO



S. Reiser
Head of Approbation

Însărcinat cu elaborarea documentației:

S. Reiser

Alfred Kärcher GmbH & Co. KG

Alfred-Kärcher-Str. 28 - 40

71364 Winnenden (Germany)

Tel.: +49 7195 14-0

Fax: +49 7195 14-2212



Winnenden, 2010/09/01

Date tehnice

		Eco Adv	Eco Te Adv
Tensiunea de alimentare	V	220-240	220-240
Frecvența	Hz	50/60	50/60
Putere max.	W	1380	1380
Putere nominală	W	1200	1200
Capacitatea rezervorului	l	14	14
Cantitate de umplere lichid	l	4	4
Cantitate aer (max.)	l/s	61	61
Subpresiune (max.)	kPa (mbar)	23,0 (230)	23,0 (230)
Putere de conectare pentru aparate electrice	W	--	EU: 100-2200
	W	--	GB: 100-1800
	W	--	CH: 100-1100
Protecție	--	IP X4	IP X4
Clasă de protecție	--	II	I
Racord furtun de aspirare (C-DN/C-ID)	mm	35	35
Lungime x lățime x înălțime	mm	545 x 465 x 410	545 x 465 x 410
Greutate tipică de operare	kg	14,2	15,1
Temperatură ambiantă (max.)	°C	+40	+40
Valori determinate conform EN 60335-2-69			
Nivel de zgomot L_{pA}	dB(A)	70	70
Nesiguranță K_{pA}	dB(A)	1	1
Valoarea vibrației mână-braț	m/s ²	<2,5	<2,5
Nesiguranță K	m/s ²	0,2	0,2

Cablu de alimentare	H05VV-F 2x1,0 mm ²	
Eco Adv	Nr. piesă	Lungimea cablului
EU	6.649-676.0	7,5 m
GB	6.649-736.0	7,5 m
CH	6.649-735.0	7,5 m

Cablu de alimentare	H07RN-F 3x1,5 mm ²	
Eco Te Adv	Nr. piesă	Lungimea cablului
EU	6.649-677.0	7,5 m
GB	6.649-778.0	7,5 m
CH	6.649-777.0	7,5 m



  Pred prvým použitím vášho zariadenia si prečítajte tento pôvodný návod na použitie, konajte podľa neho a uschovajte ho pre neskoršie použitie alebo pre ďalšieho majiteľa zariadenia.

- Pred prvým uvedením do prevádzky si bezpodmienečne musíte prečítať bezpečnostné pokyny č. 5.956-249!
- Nedodržanie pokynov návodu na obsluhu a bezpečnostných pokynov môže spôsobiť škody na zariadení a nebezpečenstvo pre obsluhu ako aj iné osoby.
- V prípade poškodenia pri preprave ihneď o tom informujte predajcu.

Obsah

Ochrana životného prostredia	SK	... 1
Symbyly v návode na obsluhu	SK	... 1
Používanie výrobku v súlade s jeho určením	SK	... 2
Prvky prístroja	SK	... 2
Uvedenie do prevádzky	SK	... 2
Obsluha	SK	... 3
Transport	SK	... 4
Uskladnenie	SK	... 4
Starostlivosť a údržba	SK	... 4
Pomoc pri poruchách	SK	... 4
Záruka	SK	... 5
Príslušenstvo a náhradné diely	SK	... 5
Vyhlásenie o zhode s normami EÚ	SK	... 6
Technické údaje	SK	... 7

Ochrana životného prostredia

	Obalové materiály sú recyklovateľné. Obalové materiály láskavo nevyhadzujte do komunálneho odpadu, ale odovzdajte ich do zberne druhotných surovín.
	Vyradené prístroje obsahujú hodnotné recyklovateľné látky, ktoré by sa mali opäť zužitkovať. Do životného prostredia sa nesmú dostať batérie, olej a iné podobné látky. Staré zariadenia preto láskavo odovzdajte do vhodnej zberne odpadových surovín.

Pokyny k zloženiu (REACH)

Aktuálne informácie o zložení nájdete na: www.kaercher.com/REACH

Symbyly v návode na obsluhu

Nebezpečenstvo

Pri bezprostredne hroziacom nebezpečenstve, ktoré spôsobí vážne zranenia alebo smrť.

Pozor

V prípade nebezpečnej situácie by mohla viesť k vážnemu zraneniu alebo smrti.

Pozor

V prípade možnej nebezpečnej situácie by mohla viesť k ľahkým zraneniam alebo vecným škodám.

Používanie výrobku v súlade s jeho určením

⚠ **Pozor**

Zariadenie nie je vhodné na vysávanie zdraviu škodlivého prachu.

- Tento vysávač je určený na mokré a suché vysávanie podláh a stien.
- Tento spotrebič je vhodný pre profesionálne použitie, napr. pre remeselníkov na stavbách, stolárov a na úpravu interiérov.

Prvky prístroja

- 1 Kryt filtra
- 2 Očistenie filtra
- 3 Plochý skladaný filter
- 4 Rukoväť
- 5 Sacia hadica
- 6 Hák na kábel, otočný
- 7 Posuvná rukoväť
- 8 Uzáver vysávacej hlavy
- 9 Koleso
- 10 Podvozok
- 11 Nádrž na nečistoty
- 12 Otočné koleso
- 13 Tlačidlo čistenia filtra
- 14 Sacie hrdlo
- 15 Zaistenie podvozku
- 16 Podlahová hubica
- 17 Kontrolka
- 18 Zásuvka
- 19 Hlavný vypínač
- 20 Vysávacía rúra
- 21 Rukoväť na prenášanie
- 22 Vysávacía hlava
- 23 Elektródy
- 24 Zablokovanie rámu filtra
- 25 Rám filtra
- 26 Koleno
- 27 Filter odvádzaného vzduchu
- 28 Úložný priestor pre vysávacíe rúry
- 29 Úložný priestor spojovacích kolien
- 30 Úložný priestor dýzy do špár
- 31 Odvetrávací výstup
- 32 Siet'ový kábel
- 33 Výrobný štítok

Uvedenie do prevádzky

Antistatický systém

Len u Eco Te Adv:

Uzemneným pripojovacím hrdlom sa odvádzajú statické náboje. Tým sa zabráni tvorbe iskier a nárazových prúdov v elektricky vodivom príslušenstve, ktoré je súčasťou dodávky.

Suché vysávanie

Pozor

Pri odsávaní sa nikdy nesmie vyberať plochý skladaný filter.

- Pri vysávaní jemného prachu je možné použiť dodatočne filter papierového vrecka alebo látkový filter.

Vkladanie papierového filtračného vrecka

Obrázok **A**

- Uvoľnite saciu hlavicu a vyberte ju.
- Nasadte papierový alebo látkový filter.
- Nasadte a zaisťte saciu hlavicu.

Vlhké vysávanie

Montáž gumových stierok

Obrázok **B**

- Demontujte pásové kefy.
- Nasadte gumové hubice.

Upozornenie: Štruktúrovaná strana gumových hubíc musí smerovať smerom von.

Odstránenie papierového filtračného vrecka

- Pri odsávaní vlhkej nečistoty je vždy potrebné papierové alebo látkové filtračné vrecko odstrániť.

Všeobecne

Pozor

Pri odsávaní sa nikdy nesmie vyberať plochý skladaný filter.

- Pri vysávaní vlhkých nečistôt pomocou hubice na čalúnenie (prídavná možnosť) alebo na škáry, resp. ak sa odsáva prevažne voda z nádrže, odporúčame vypnúť funkciu "poloautomatické čistenie filtra".

- Pri dosiahnutí max. výšky hladiny kvapaliny sa zariadenie automaticky vypína.
- **Pri nevodivých kvapalinách (napríklad vŕtacie emulzie, oleje a tuky) sa zariadenie po naplnení nádrže nevypne. Výška náplne sa musí neustále kontrolovať a nádrž sa musí včas vyprázdniť.**
- Po ukončení mokrého vysávania: Vyčistíte filter s plochými záhybmi spolu s vyčistením filtra. Elektródy musíte vyčistiť kefkou. Zásobník vyčistíte mokrou handričkou a poutierajte,

Klipsové spojenie

Obrázok 

Sacia hadica je vybavená systémom klíps. Napojiť je možné všetky C-35/C-DN-35 dielce príslušenstva.

Obsluha

Sklopenie / vyklopenie posuvného ramena

Obrázok 

- Posuvné rameno sklopte smerom hore. Posuvné rameno zapadne na svoje miesto.
- Stlačte bočné poistky na posuvnom ramene. Posuvné rameno sklopte smerom dole.

Zapnutie prístroja

- Zastrčte sieťovú zástrčku.
- Zariadenie zapnite pomocou hlavného vypínača.

Práca s elektrickým náradím

Len u Eco Te Adv:

Nebezpečenstvo

Nebezpečenstvo zranenia a poškodenia! Zásuvka je určená len na priame pripojenie elektrických nástrojov na vysávač. Každé iné použitie zásuvky je zakázané.

- Zasuňte sieťovú vidlicu elektrického náradia do vysávača.
- Zariadenie zapnite pomocou hlavného vypínača.

Kontrolka svieti, vysávač sa nachádza v pohotovostnom režime.

Upozornenie: Vysávač sa automaticky zapína a vypína spolu s elektrickým nástrojom.

Upozornenie: Vysávač má oneskorenie rozbehu do 0,5 sekúnd a čas dobehu až 15 sekúnd.

Upozornenie: Výkonové charakteristiky elektrických nástrojov nájdete v technických údajoch.

Obrázok 

- Prispôbte pripojovacie hrdlo k prípojke elektrického náradia.

Obrázok 

- Z rukoväte odoberte koleno.
- Na rukoväť namontujte spojku.

Obrázok 

- Pripojte pripojovacie hrdlo na elektrické náradie.

Poloautomatické vyčistenie filtra

Upozornenie: Zatlačením čistenia filtra každých 5-10 minút sa zvýši životnosť plochého skladaného filtra.

Obrázok 

- Držte stlačené tlačidlo na rukoväti a 5 krát stlačte tlačidlo poloautomatického čistenia filtra. Prítom sa plochý skladaný filter vyčistí nárazom vzduchu (pulzujúci zvuk).

Čistenie ťažko prístupných miest

Obrázok 

- Stlačte poistku podstavca pojazdu a vyberte vysávaciu jednotku.

Obrázok 

- Vykonajte čistenie ťažko prístupných miest alebo schodov schodíšť.

Vypnutie prístroja

- Držte stlačené tlačidlo na rukoväti a 5 krát stlačte tlačidlo poloautomatického čistenia filtra.
- Zariadenie vypnite pomocou hlavného vypínača.
- Vytiahnite sieťovú zástrčku.

Po každom použití

- Vyprázdnite nádrž.
- Prístroj vyčistíte zvnútra aj zvonku odsávaním a utrite ho pomocou vlhkej handričky.

Uskladnenie prístroja

Obrázok 

- Vysávaciu hadicu, tvarovaný kus a sieťový kábel uložte podľa obrázka.
- Prístroj je nutné odkladať do suchej miestnosti a chrániť pred neoprávněným použitím.

Transport

Pozor

*Nebezpečenstvo zranenia a poškodenia!
Pri prepravovaní zariadenia zohľadnite jeho hmotnosť.*

- Zariadenie pri prenášaní uchopte za prenosnú rukoväť a vysávaciu rúru. Nie za posuvné rameno.
- K preprave na dlhších úsekoch uchopte prístroj za posuvnú rukoväť a ťahajte ho za sebou.
- Pri preprave vo vozidlách zariadenie zaistíte proti zošmyknutiu a prevráteniu podľa platných smerníc.

Uskladnenie

Pozor

*Nebezpečenstvo zranenia a poškodenia!
Pri uskladnení zariadenia zohľadnite jeho hmotnosť.*

Toto zariadenie sa smie uschovávať len vo vnútri.

Starostlivosť a údržba

Nebezpečenstvo

Pred všetkými prácami prístroj vypnite a vyťahnite sieťovú zástrčku.

Výmena plochého skladaného filtra

- Otvorte kryt filtra.
- Vymeňte plochý skladaný filter.
- Zatvorte kryt filtra, musí zaskočiť s cvaknutím.

Vymeňte filter na odpadový vzduch

- Uvoľnite saciu hlavicu a vyberte ju.
- Saciu hlavu otočte o 180° a odložte.
- Uvoľnite a vyberte rám filtra.
- Z rámu filtra vyberte filter odvádzaného vzduchu.
- Do rámu filtra vložte nový filter odvádzaného vzduchu podľa prehľadu prístroja.
- Vložte filter rámu tak, aby X ukazovalo smerom von.
- Nechajte zaklapnúť rám filtra.
- Nasadte a zaistite saciu hlavicu.

Čistenie elektród

- Uvoľnite saciu hlavicu a vyberte ju.
- Elektródy musíte vyčistiť kefkou.
- Nasadte a zaistite saciu hlavicu.

Pomoc pri poruchách

Nebezpečenstvo

Pred všetkými prácami prístroj vypnite a vyťahnite sieťovú zástrčku.

Vysávací turbína nebeží

- Skontrolujte zásuvku a poistku napájania elektrickým prúdom.
- Skontrolujte sieťovú šnúru, sieťovú zástrčku, elektródy a prípadne aj zásuvku prístroja.
- Zapnite spotrebič.

Sacia turbína sa vypína

- Vyprázdnite nádrž.

Sacia turbína sa nerozbehne ani po vyprázdnení nádrže

- Spotrebič vypnite a počkajte 5 sekúnd. Po 5 sekundách ho znova zapnite.
- Vyčistite elektródy aj priestor medzi elektródami pomocou kefky.

Sila vysávania klesá

- Uvoľnite upchatú vysávaciu dýzu, vysávaciu rúrku, koleno, vysávaciu hadicu alebo plochý skladaný filter.
- Vymeňte papierový alebo látkový vreckový filter.
- Držte stlačené tlačidlo na rukoväti a 5 krát stlačte tlačidlo poloautomatického čistenia filtra.
- Kryt správne zaistite.
- Vymeňte plochý skladaný filter.
- V prípade potreby vyčistite filter odvádzaného vzduchu pod tečúcou vodou a vysušte ho.

Pri vysávaní vychádza von prach

- Skontrolujte správnu montážnu polohu plochého skladaného filtra.
- Kryt správne zaistite.
- Vymeňte plochý skladaný filter.
- V prípade potreby vyčistite filter odvádzaného vzduchu pod tečúcou vodou a vysušte ho.

Neaktivuje sa automatické vypínanie (vlhké vysávanie)

- Vyčistite elektródy aj priestor medzi elektródami pomocou kefkы.
- Neustále kontrolujte výšku náplne, ak je kvapalina nevodivá.
- Vysušte plochý skladací filter.
- Vysušte filter odvádzaného vzduchu.

Poloautomatické čistenie filtra nefunguje

- Vysávacia hadica nie je pripojená.

Poloautomatické čistenie filtra sa nevypne

- Informujte zákaznícky servis.

Poloautomatické čistenie filtra sa nedá zapnúť

- Informujte zákaznícky servis.

Záruka

V každej krajine platia záručné podmienky našej distribučnej organizácie. Prípadné poruchy spotrebiča odstránime počas záručnej lehoty bezplatne, ak sú ich príčinou chyby materiálu alebo výrobné chyby. Pri uplatňovaní záruky sa spolu s dokladom o kúpe zariadenia láskavo obráťte na predajcu alebo na najbližší autorizovaný zákaznícky servis.

Príslušenstvo a náhradné diely

- Používať možno iba príslušenstvo a náhradné diely schválené výrobcom. Originálne príslušenstvo a originálne náhradné diely zaručujú bezpečnú a bezporuchovú prevádzku stroja.
- Výber najčastejšie potrebných náhradných dielov nájdete na konci prevádzkového návodu.
- Ďalšie informácie o náhradných dieloch získate na stránke www.kaercher.com v oblasti Servis.

Vyhlasenie o zhode s normami EÚ

Týmto vyhlasujeme, že ďalej označený stroj zodpovedá na základe jeho koncepcie a konštrukcie a takisto vyhotovenia, ktoré sme dodali, príslušným základným požiadavkám na bezpečnosť a ochranu zdravia uvedeným v smerniciach EÚ. Pri zmene stroja, ktorá nebola nami odsúhlasená, stráca toto prehlásenie svoju platnosť.

Výrobok: Vysávač za mokra a sucha

Typ: 1.510-xxx

Príslušné Smernice EÚ:

2006/42/ES (+2009/127/ES)

2004/108/ES

Uplatňované harmonizované normy:

EN 55014-1: 2006 + A1: 2009

EN 55014-2: 1997 + A2: 2008

EN 60335-1

EN 60335-2-69

EN 61000-3-2: 2006 + A2: 2009

EN 61000-3-3: 2008

EN 62233: 2008

Uplatňované národné normy:

-

5.957-945

Podpísaný jedná v poverení a s plnou mocou jednatelstva.



H. Jenner
CEO



S. Reiser
Head of Approbation

Osoba zodpovedná za dokumentáciu:

S. Reiser

Alfred Kärcher GmbH & Co. KG

Alfred-Kärcher-Str. 28 - 40

71364 Winnenden (Germany)

Tel: +49 7195 14-0

Fax: +49 7195 14-2212

Winnenden, 2010/09/01

Technické údaje

		Eco Adv	Eco Te Adv
Sieťové napätie	V	220-240	220-240
Frekvencia	Hz	50/60	50/60
Max. výkon	W	1380	1380
Menovitý výkon	W	1200	1200
Objem nádoby	l	14	14
Plniace množstvo kvapaliny	l	4	4
Množstvo vzduchu (max.)	l/s	61	61
Podtlak (max.)	kPa (mbar)	23,0 (230)	23,0 (230)
Výkonové charakteristiky elektrických nástrojov	W	--	EU: 100-2200
	W	--	GB: 100-1800
	W	--	CH: 100-1100
Druh krytia	--	IP X4	IP X4
Krytie	--	II	I
Prípojka vysávacej hadice (C-DN/C-ID)	mm	35	35
Dĺžka x Šírka x Výška	mm	545 x 465 x 410	545 x 465 x 410
Typická prevádzková hmotnosť	kg	14,2	15,1
Teplota okolia (max.)	°C	+40	+40
Zistené hodnoty podľa EN 60335-2-69			
Hlučnosť L _{pA}	dB(A)	70	70
Nebezpečnosť K _{pA}	dB(A)	1	1
Hodnota vibrácií v ruke/ramene	m/s ²	<2,5	<2,5
Nebezpečnosť K	m/s ²	0,2	0,2

Sieťový kábel	H05VV-F 2x1,0 mm ²	
Eco Adv	Čís. dielu	Dĺžka kábla
EU	6.649-676.0	7,5 m
GB	6.649-736.0	7,5 m
CH	6.649-735.0	7,5 m

Sieťový kábel	H07RN-F 3x1,5 mm ²	
Eco Te Adv	Čís. dielu	Dĺžka kábla
EU	6.649-677.0	7,5 m
GB	6.649-778.0	7,5 m
CH	6.649-777.0	7,5 m



Prije prve uporabe Vašeg uređaja pročitajte ove originalne radne upute, postupajte prema njima i sačuvajte ih za kasniju uporabu ili za sljedećeg vlasnika.

- Prije prvog stavljanja u pogon obavezno pročitajte sigurnosne naputke br. 5.956-249!
- U slučaju nepoštivanja uputa za uporabu i sigurnosnih naputaka može doći do oštećenja na uređaju i opasnosti za rukovatelja i druge osobe.
- U slučaju oštećenja pri transportu odmah obavijestite prodavača.

Pregled sadržaja

Zaštita okoliša	HR . . . 1
Simboli u uputama za rad	HR . . . 1
Namjensko korištenje	HR . . . 2
Sastavni dijelovi uređaja	HR . . . 2
Stavljanje u pogon	HR . . . 2
Rukovanje	HR . . . 3
Transport	HR . . . 4
Skladištenje	HR . . . 4
Njega i održavanje	HR . . . 4
Otklanjanje smetnji	HR . . . 4
Jamstvo	HR . . . 5
Pribor i pričuvni dijelovi	HR . . . 5
EZ izjava o usklađenosti	HR . . . 6
Tehnički podaci	HR . . . 7

Zaštita okoliša

	Materijali ambalaže se mogu reciklirati. Molimo Vas da ambalažu ne odlažete u kućne otpatke, već ih predajte kao sekundarne sirovine.
	Stari uređaji sadrže vrijedne materijale koji se mogu reciklirati te bi ih stoga trebalo predati kao sekundarne sirovine. Baterije, ulje i slični materijali ne smiju dospjeti u okoliš. Stoga Vas molimo da stare uređaje zbrinite preko odgovarajućih sabirnih sustava.

Napomene o sastojcima (REACH)

Aktualne informacije o sastojcima možete pronaći na stranici:

www.kaercher.com/REACH

Simboli u uputama za rad

Opasnost

Za neposredno prijeteću opasnost koja za posljedicu ima teške tjelesne ozljede ili smrt.

Upozorenje

Za eventualno opasnu situaciju koja može prouzročiti teške tjelesne ozljede ili smrt.

Oprez

Za eventualno opasnu situaciju koja može prouzročiti lake tjelesne ozljede ili materijalnu štetu.

Namjensko korištenje

⚠ **Upozorenje**

Uređaj nije prikladan za usisavanje prašine štetne po zdravlje.

- Ovaj je usisavač namijenjen za mokro i suho usisavanje podnih i zidnih površina.
- Ovaj uređaj prikladan je za profesionalnu primjenu, npr. za obrtnike na gradilištima, za stolare i prilikom unutrašnjeg uređenja.

Sastavni dijelovi uređaja

- 1 Poklopac filtra
- 2 Čišćenje filtra
- 3 Plosnati naborani filter
- 4 Rukohvat
- 5 Usisno crijevo
- 6 Okretna kukica za kvačenje kabela
- 7 Potisna ručica
- 8 Zapor usisne glave
- 9 Kotač
- 10 Podvozje
- 11 Spremnik za prljavštinu
- 12 Kotačići
- 13 Prekidač jedinice za čišćenje filtra
- 14 Nastavak za usis
- 15 Zapor podvozja
- 16 Podna sapnica
- 17 Indikator
- 18 Utičnica
- 19 Glavna sklopka
- 20 Usisna cijev
- 21 Rukohvat
- 22 Usisna glava
- 23 Elektrode
- 24 Zapor okvira filtra
- 25 Okvir filtra
- 26 Koljenati nastavak
- 27 Filter ispušnog zraka
- 28 Dio za odlaganje usisnih cijevi
- 29 Prihvatnik koljenastog nastavka
- 30 Dio za odlaganje nastavka za fuge
- 31 Odvod ispušnog zraka
- 32 Strujni kabel
- 33 Natpisna pločica

Stavljanje u pogon

Antistatički sustav

Samo Eco Te Adv:

Kroz uzemljenu priključnicu provode se statički naboji. Na taj se način priloženim, električno vodljivim priborom sprječavaju iskrenje i strujni udari.

Suho usisavanje

Oprez

Tijekom usisavanja nikada ne uklanjati plosnati naborani filter.

- Za usisavanje fine prašine dodatno se može koristiti i filtarska vrećica od papira ili runa.

Ugradnja papirnate filtarske vrećice

Slika 

- Otkvačite i skinite usisnu glavu.
- Nataknuti filtarsku vrećicu od papira ili runa.
- Postavite i pričvrstite usisnu glavu.

Mokro usisavanje

Ugradnja gumenog nastavka

Slika 

- Skinite četke s uređaja.
- Ugradite gumeni nastavak.

Napomena: Hrapava strana gumenog nastavka mora biti okrenuta prema van.

Uklanjanje papirnate filtarske vrećice

- Prilikom usisavanja mokre prljavštine mora se uvijek skinuti filtarska vrećica od papira ili runa.

Općenito

Oprez

Tijekom usisavanja nikada ne uklanjati plosnati naborani filter.

- Prilikom usisavanja mokre prljavštine sisaljkom za tekstilni namještaj (opcija) ili usisnim nastavkom za fuge, odnosno ako se iz neke posude usisava uglavnom voda, preporučljivo je ne pritisnuti tipku funkcije "Poluautomatsko čišćenje filtra".

- Uređaj se automatski isključuje kada se maksimalno napunjeni tekućinom.
- **U slučaju nevodljivih tekućina (kao što su primjerice emulzije za hlađenje bušilica, ulja, masti) uređaj se ne isključuje kada se napuni. Stoga se napunjenost mora stalno provjeravati, a spremnik redovito prazniti.**
- Nakon završetka mokrog usisavanja: Očistite plosnati naborani filter uz pomoć funkcije čišćenja filtra. Elektrode očistite četkom. Spremnik prebrišite vlažnom krpom i ostavite neka se osuši.

Clip-spoj

Slika 

Usisno crijevo je opremljeno clip-sustavom. Tako se može priključiti sav C-35/C-DN-35 pribor.

Rukovanje

Sklapanje/rasklapanje potisne ručice

Slika 

- Potisnu ručicu preklopite prema gore. Potisna ručica se uglavljuje.
- Pritisnite zapore bočno na potisnoj ručici. Potisnu ručicu preklopite prema dolje.

Uključivanje stroja

- Utaknite strujni utikač.
- Uključite uređaj pritiskom na glavnu sklopku.

Radovi s električnim alatom

Samo Eco Te Adv:

Opasnost

Opasnost od ozljeda i oštećenja! Utičnica je predviđena samo za izravno priključivanje električnog alata na usisavač. Uporaba utičnice u druge svrhe nije dopuštena.

- Utaknite strujni utikač električnog alata u usisavač.
- Uključite uređaj pritiskom na glavnu sklopku.

Indikator svijetli, usisavač se nalazi u stanju pripravnosti.

Napomena: Usisavač se automatski uključuje i isključuje električnim alatom.

Napomena: Usisavač se pokreće sa zadržkom od najviše 0,5 s, a zaustavlja po isteku zaustavnog hoda od najviše 15 s.

Napomena: Za specifikaciju priključka električnog alata vidi pod "Tehnički podaci". Slika 

- Priključnu obujmicu prilagodite priključku električnog alata.

Slika 

- Uklonite koljenasti nastavak s rukohvata.
- Montirajte priključnu obujmicu na rukohvat.

Slika 

- Utaknite priključnu obujmicu u električni alat.

Poluautomatsko čišćenje filtra

Napomena: Pokrenete li čišćenje filtra svakih 5-10 minuta, produžit ćete radni vijek plosnatog naboranog filtra.

Slika 

- Prekidač na rukohvatu držite pritisnutim pa 5 puta pritisnite prekidač poluautomatskog čišćenja filtra. Plosnati naborani filter se tada čisti udarima zraka (pulsirajući zvuk).

Čišćenje teško pristupačnih mjesta

Slika 

- Pritisnite zasun postolja izvadite jedinicu za usisavanje.

Slika 

- Očistite teško pristupačna mjesta ili stube.

Isključivanje uređaja

- Prekidač na rukohvatu držite pritisnutim pa 5 puta pritisnite prekidač poluautomatskog čišćenja filtra.
- Isključite uređaj pritiskom na glavnu sklopku.
- Izvucite strujni utikač.

Nakon svake primjene

- Ispraznite spremnik.
- Usišite prljavštinu iz unutarnje i s vanjske strane uređaja pa uređaj prebrišite vlažnom krpom.

Čuvanje uređaja

Slika 

- Usisno crijevo, koljenastu cijev i strujni kabel treba čuvati kao što je prikazano na slici.
- Uređaj odložite u suhu prostoriju i zaštitite ga od neovlaštenog korištenja.

Transport

Oprez

Opasnost od ozljeda i oštećenja! Prilikom transporta pazite na težinu uređaja.

- Uređaj nosite držeći ga za rukohvat i usisnu cijev, a ne za potisnu ručicu.
- Za transport na dulje dionice uređaj možete vući za sobom držeći ga za potisnu ručicu.
- Prilikom transporta vozilima osigurajte uređaj od klizanja i naginjanja sukladno odgovarajućim mjerodavnim propisima.

Skladištenje

Oprez

Opasnost od ozljeda i oštećenja! Pri skladištenju imajte u vidu težinu uređaja.

Ovaj se uređaj smije skladištiti samo u zatvorenim prostorijama.

Njega i održavanje

Opasnost

Uređaj prije svih radova na njemu isključite i izvucite strujni utikač iz utičnice.

Zamjena plosnatog naboranog filtra

- Otvorite poklopac filtra.
- Zamijenite plosnati naborani filter.
- Zatvorite poklopac filtra tako da čujno dosjedne.

Zamjena filtra ispušnog zraka

- Otkvačite i skinite usisnu glavu.
- Zakrenite usisni gumb za 180° te stavite na stranu.
- Deblokirajte i izvadite okvir filtra.
- Izvadite ispušni filter iz okvira.
- Umetnite novi ispušni filter u okvir u skladu sa shemom uređaja.
- Okvir filtra umetnite tako da oznaka X bude okrenuta prema van.
- Uglavite okvir filtra.
- Postavite i pričvrstite usisnu glavu.

Čišćenje elektroda

- Otkvačite i skinite usisnu glavu.
- Elektrode očistite četkom.
- Postavite i pričvrstite usisnu glavu.

Otklanjanje smetnji

Opasnost

Uređaj prije svih radova na njemu isključite i izvucite strujni utikač iz utičnice.

Usisna tubina ne radi

- Provjerite utičnicu i osigurač napajanja.
- Provjerite strujni kabel, strujni utikač, elektrode, a eventualno i utičnicu uređaja.
- Uključite uređaj.

Usisna tubina se isključuje

- Ispraznite spremnik.

Usisna turbina se nakon pražnjenja spremnika ne da ponovo pokrenuti

- Isključite uređaj, pričekajte 5 s te ga nakon tih 5 s ponovo uključite.
- Elektrode i prostor između njih očistite četkom.

Usisna snaga se smanjuje

- Odstranite začepljenja iz sisaljke, usisne cijevi, koljenastog nastavka, rukohvata, usisnog crijeva ili plosnatog naboranog filtra.
- Zamjena filterske vrećice od papira ili runa.
- Prekidač na rukohvatu držite pritisnutim pa 5 puta pritisnite prekidač poluautomatskog čišćenja filtra.
- Ispravno uglavite poklopac filtra.
- Zamijenite plosnati naborani filter.
- Ispušni filter po potrebi operite u tekućoj vodi i ostavite neka se osuši.

Izlaženje prašine prilikom usisavanja

- Provjerite je li plosnati naborani filter pravilno postavljen.
- Ispravno uglavite poklopac filtra.
- Zamijenite plosnati naborani filter.
- Ispušni filter po potrebi operite u tekućoj vodi i ostavite neka se osuši.

Automatsko isključivanje (mokra usisavanje) se ne aktivira

- Elektrode i prostor između njih očistite četkom.
- Ako se usisavaju tekućine koje nisu električno vodljive, treba stalno provjeravati napunjenost.
- Osušite plosnati naborani filter.
- Osušite ispušni filter.

Poluautomatsko čišćenje filtra ne radi

- Usisno crijevo nije priključeno.

Poluautomatsko čišćenje filtra se ne isključuje

- Obavijestite servisnu službu.

Poluautomatsko čišćenje filtra se ne može uključiti

- Obavijestite servisnu službu.

Jamstvo

U svakoj zemlji važe jamstveni uvjeti koje je izdala naša nadležna organizacija za distribuciju. Eventualne smetnje na stroju za vrijeme trajanja jamstva uklanjamo besplatno ukoliko je uzrok greška u materijalu ili proizvodnji. U slučaju koji podliježe garanciji obratite se, uz prilaganje potvrde o kupnji, Vašem prodavaču ili najbližoj ovlaštenoj servisnoj službi.

Pribor i pričuvni dijelovi

- Smije se koristiti samo onaj pribor i oni pričuvni dijelovi koje dozvoljava proizvođač. Originalan pribor i originalni pričuvni dijelovi jamče za to da stroj može raditi sigurno i bez smetnji.
- Pregled najčešće potrebnih pričuvnih dijelova naći ćete na kraju ovih radnih uputa.
- Dodatne informacije o pričuvnim dijelovima dobiti ćete pod www.kaercher.com u dijelu Servis (Service).

EZ izjava o usklađenosti

Izjavljujemo da navedeni uređaj u svojoj zamisli i konstrukciji te kod nas korištenoj izvedbi odgovara osnovnim sigurnosnim i zdravstvenim zahtjevima u skladu s niže navedenim direktivama Europske Zajednice. Ova izjava gubi valjanost u slučaju izmjene stroja koja nisu ugovorene s nama.

Proizvod: Usisavač za mokru i suhu prljavštinu

Tip: 1.510-xxx

Odgovarajuće smjernice EZ:

2006/42/EZ (+2009/127/EZ)

2004/108/EZ

Primijenjene usklađene norme:

EN 55014-1: 2006 + A1: 2009

EN 55014-2: 1997 + A2: 2008

EN 60335-1

EN 60335-2-69

EN 61000-3-2: 2006 + A2: 2009

EN 61000-3-3: 2008

EN 62233: 2008

Primijenjeni nacionalni standardi:

-

5.957-945

Potpisnici rade po nalogu i s ovlaštenjem posloводства.

H. Jenner
CEO

S. Reiser
Head of Approbation

Opunomoćeni za izradu dokumentacije:

S. Reiser

Alfred Kärcher GmbH & Co. KG

Alfred-Kärcher-Str. 28 - 40

71364 Winnenden (Germany)

Tel.: +49 7195 14-0

Faks:+49 7195 14-2212

Winnenden, 2010/09/01

Tehnički podaci

		Eco Adv	Eco Te Adv
Napon el. mreže	V	220-240	220-240
Frekvencija	Hz	50/60	50/60
Maks. snaga	W	1380	1380
Nazivna snaga	W	1200	1200
Zapremnina spremnika	l	14	14
Količina punjenja tekućine	l	4	4
Maks. protok zraka	l/s	61	61
Maks. podtlak	kPa (mbar)	23,0 (230)	23,0 (230)
Specifikacija priključka električnog alata	W	--	EU: 100-2200
	W	--	GB: 100-1800
	W	--	CH: 100-1100
Zaštita	--	IP X4	IP X4
Klasa zaštite	--	II	I
Priključak usisnog crijeva (C-DN/C-ID)	mm	35	35
Duljina x širina x visina	mm	545 x 465 x 410	545 x 465 x 410
Tipična radna težina	kg	14,2	15,1
Maks. okolna temperatura	°C	+40	+40
Utvrđene vrijednosti prema EN 60335-2-69			
Razina zvučnog tlaka L_{pA}	dB(A)	70	70
Nepouzdanost K_{pA}	dB(A)	1	1
Vrijednost vibracije na ruci	m/s ²	<2,5	<2,5
Nepouzdanost K	m/s ²	0,2	0,2

Strujni kabel	H05VV-F 2x1,0 mm ²	
Eco Adv	Br. dijela	Duljina kabela
EU	6.649-676.0	7,5 m
GB	6.649-736.0	7,5 m
CH	6.649-735.0	7,5 m

Strujni kabel	H07RN-F 3x1,5 mm ²	
Eco Te Adv	Br. dijela	Duljina kabela
EU	6.649-677.0	7,5 m
GB	6.649-778.0	7,5 m
CH	6.649-777.0	7,5 m



Pre prve upotrebe Vašeg uređaja pročitajte ove originalno uputstvo za rad, postupajte prema njemu i sačuvajte ga za kasniju upotrebu ili za sledećeg vlasnika.

- Pre prvog stavljanja u pogon obavezno pročitajte sigurnosne napomene br. 5.956-249!
- U slučaju neuvažavanja radnog uputstva i sigurnosnih napomena može doći do oštećenja na uređaju i opasnosti za rukovaoca i druge osobe.
- U slučaju oštećenja pri transportu odmah obavestite prodavca.

Pregled sadržaja

Zaštita životne sredine	SR . . . 1
Simboli u uputstvu za rad . . .	SR . . . 1
Namensko korišćenje	SR . . . 2
Sastavni delovi uređaja	SR . . . 2
Stavljanje u pogon	SR . . . 2
Rukovanje	SR . . . 3
Transport	SR . . . 4
Skladištenje	SR . . . 4
Nega i održavanje	SR . . . 4
Otklanjanje smetnji	SR . . . 4
Garancija	SR . . . 5
Pribor i rezervni delovi	SR . . . 5
Izjava o usklađenosti sa propisima EZ	SR . . . 6
Tehnički podaci	SR . . . 7

Zaštita životne sredine



Ambalaža se može ponovo preraditi. Molimo Vas da ambalažu ne bacate u kućne otpatke nego da je dostavite na odgovarajuća mesta za ponovnu preradu.



Stari uređaji sadrže vredne materijale sa sposobnošću recikliranja i treba ih dostaviti za ponovnu preradu. Baterije, ulje i slične materije ne smeju dospeti u životnu sredinu. Stoga Vas molimo da stare uređaje odstranjujete preko primerenih sabirnih sistema.

Napomene o sastojcima (REACH)

Aktuelne informacije o sastojcima možete pronaći na stranici:

www.kaercher.com/REACH

Simboli u uputstvu za rad

Opasnost

Ukazuje na neposredno preteću opasnost koja dovodi do teških telesnih povreda ili smrti.

Upozorenje

Ukazuje na eventualno opasnu situaciju koja može dovesti do teških telesnih povreda ili smrti.

Oprez

Ukazuje na eventualno opasnu situaciju koja može dovesti do lakših telesnih povreda ili izazvati materijalnu štetu.

Namensko korišćenje

⚠ **Upozorenje**

Uređaj nije prikladan za usisavanje prašine štetne po zdravlje.

- Ovaj usisivač je namenjen za mokro i suvo usisavanje podnih i zidnih površina.
- Ovaj uređaj je namenjen za komercijalnu upotrebu, npr. za majstore na gradilištima, za stolare i u unutrašnjoj gradnji.

Sastavni delovi uređaja

- 1 Poklopac filtera
- 2 Čišćenje filtera
- 3 Pljosnati naborani filter
- 4 Drška
- 5 Usisno crevo
- 6 Obrtne kukice za kačenje kabla
- 7 Potisna ručica
- 8 Blokada usisne glave
- 9 Točak
- 10 Pokretni okvir
- 11 Posuda za prljavštinu
- 12 Upravljački točkić
- 13 Prekidač jedinice za čišćenje filtera
- 14 Usisni nastavak
- 15 Blokada pokretnog okvira
- 16 Podna mlaznica
- 17 Indikator
- 18 Utičnica
- 19 Glavni prekidač
- 20 Usisna cev
- 21 Ručka za nošenje
- 22 Usisna glava
- 23 Elektrode
- 24 Bravica okvira filtera
- 25 Okvir filtera
- 26 Zakrivljeni nastavak
- 27 Filter izduvnog vazduha
- 28 Deo za odlaganje usisnih cevi
- 29 Prihvatnik kolenastog dela
- 30 Deo za odlaganje nastavka za fuge
- 31 Odvod izduvnog vazduha
- 32 Strujni kabal
- 33 Natpisna pločica

Stavljanje u pogon

Antistatički sistem

Samo Eco Te Adv:

Kroz uzemljen priključni nastavak provode se elektrostatički naboji. Na taj način se priloženim, elektroprovodnim priborom sprečavaju varničenje i strujni udari.

Suvo usisavanje

Oprez

Tokom usisavanja nikada ne uklanjati pljosnati naborani filter.

- Kod usisavanja fine prašine može se dodatno koristiti papirna ili flis filter kesa.

Ugradnja papirne filterske kese

Slika 

- Odglavite i skinite usisnu glavu.
- Staviti papirnu ili flis filter kesu.
- Postavite i pričvrstite usisnu glavu.

Mokro usisavanje

Ugradnja gumenog nastavka

Slika 

- Skinite četke sa uređaja.
- Ugradite gumenu traku.

Napomena: Hrapava strana gumene trake mora biti okrenuta prema spolja.

Uklanjanje papirne filterske kese

- Kod usisavanja mokre prljavštine mora se uvek ukloniti papirna ili flis filter kesa.

Opšte

Oprez

Tokom usisavanja nikada ne uklanjati pljosnati naborani filter.

- Kod usisavanja mokre prljavštine sa mlaznicom (opcija) ili mlaznicom za fuge, odnosno kada se usisava pretežito voda iz rezervoara, preporuča se, ne pritiskati taster funkcije "poluautomatsko filtersko čišćenje".
- Čim se dostigne maksimalna napunjenost tečnošću, uređaj se automatski isključuje.

- **Kod neprovodljivih tečnosti (na primer emulzije za bušenje, ulje i masnoće) uređaj se ne isključuje kod punog rezervoara. Kod punog nivoa mora se uvek proveravati a rezervoar se mora istovremeno isprazniti.**
- Po završetku mokrog usisavanja: Očistite pljosnati naborani filter uz pomoć funkcije za čišćenje filtera. Očistite elektrode četkom. Posudu prebrišite vlažnom krpom i ostavite da se osuši.

Klip-spoj

Slika 

Usisno crevo je opremljeno clip-sistemom. Tako se može priključiti sav C-35/C-DN-35 pribor.

Rukovanje

Sklapanje/rasklapanje potisne ručke

Slika 

- Potisnu ručku preklopite uvis. Potisna ručka se uglavljuje.
- Pritisnite blokade bočno na potisnoj ručki. Potisnu ručku preklopite na dole.

Uključivanje uređaja

- Utaknite strujni utikač.
- Uključite uređaj pritiskom na glavni prekidač.

Radovi sa električnim alatom

Samo Eco Te Adv:

Opasnost

Opasnost od povreda i oštećenja! Utičnica je predviđena samo za direktno priključivanje električnog alata na usisivač. Korišćenje utičnice u druge svrhe nije dozvoljeno.

- Utaknite strujni utikač električnog alata u usisivač.
- Uključite uređaj pritiskom na glavni prekidač.

Indikator svetli, usisivač se nalazi u stanju pripravnosti.

Napomena: Usisivač se automatski uključuje i isključuje električnim alatom.

Napomena: Usisivač se pokreće sa zadržkom od najviše 0,5 s, a zaustavlja po isteku zaustavnog hoda od najviše 15 s.

Napomena: Za specifikaciju priključka električnog alata pogledajte odlomak "Tehnički podaci".

Slika 

- Priključnu obujmicu prilagodite priključku električnog alata.

Slika 

- Uklonite kolenasti deo sa rukohvata.
- Montirajte priključnu obujmicu na rukohvat.

Slika 

- Utaknite priključnu obujmicu u električni alat.

Poluautomatsko filtersko čišćenje

Napomena: Ako čišćenje filtera aktivirate svakih 5-10 minuta, produžićete radni vek pljosnatog naboranog filtera.

Slika 

- Držite pritisnut prekidač na rukohvatu i pritisnite 5 puta prekidač poluautomatskog čišćenja filtera. Pljosnati naborani filter se tada čisti udarima vazduha (pulsirajući zvuk).

Čišćenje teško dostupnih mesta

Slika 

- Brave vozila pritisnuti i skinuti usisnu jedinicu

Slika 

- Čišćenje teško dostupnih mesta ili stepenica izvesti.

Isključivanje uređaja

- Držite pritisnut prekidač na rukohvatu i pritisnite 5 puta prekidač poluautomatskog čišćenja filtera.
- Isključite uređaj pritiskom na glavni prekidač.
- Izvucite strujni utikač.

Nakon svake primene

- Ispraznite posudu.
- Usisajte prašinu iz i sa uređaja i prebrišite ga vlažnom krpom.

Skladištenje uređaja

Slika 

- Usisno crevo, koleno i mrežni kabl skladištiti prema slici.
- Uređaj odložite u suhu prostoriju i zaštitite ga od neovlašćenog korišćenja.

Transport

Oprez

Opasnost od povreda i oštećenja! Prilikom transporta pazite na težinu uređaja.

- Uređaj nosite držeći ga za ručku za nošenje i usisnu cev, a ne za potisnu ručku.
- Za transport preko dužih relacija uređaj vucite iza sebe držeći ga za potisnu ručku.
- Prilikom transporta vozilima osigurajte uređaj od klizanja i nakretanja u skladu sa odgovarajućim važećim propisima.

Skladištenje

Oprez

Opasnost od povreda i oštećenja! Pri skladištenju imajte u vidu težinu uređaja.

Ovaj uređaj se sme skladištiti samo u zatvorenim prostorijama.

Nega i održavanje

Opasnost

Uređaj pre svih radova na njemu isključite i izvucite strujni utikač iz utičnice.

Zamena pljosnatog naboranog filtera

- Otvorite poklopac filtera.
- Zamenite pljosnati naborani filter.
- Zatvorite poklopac filtera tako da se čujno uglati.

Zamena filtera izduvnog vazduha

- Odglavite i skinite usisnu glavu.
- Okrenite usisno dugme za 180° i stavite na stranu.
- Deblokirajte i izvadite okvir filtera.
- Izvadite izduvni filter iz okvira.
- Postavite novi izduvni filter u okvir u skladu sa pregledom uređaja.
- Okvir filtera umetnite tako da oznaka X bude okrenuta prema spolja.
- Uglavite okvir filtera.
- Postavite i pričvrstite usisnu glavu.

Čišćenje elektroda

- Odglavite i skinite usisnu glavu.
- Očistite elektrode četkom.
- Postavite i pričvrstite usisnu glavu.

Otklanjanje smetnji

Opasnost

Uređaj pre svih radova na njemu isključite i izvucite strujni utikač iz utičnice.

Usisna tubina ne radi

- Proverite utičnicu i osigurač napajanja.
- Proverite strujni kabl, utikač, elektrode i eventualno utičnicu uređaja.
- Uključite uređaj.

Usisna tubina se isključuje

- Ispraznite posudu.

Nakon pražnjenja posude usisna turbina ne može ponovo da se pokrene

- Isključite uređaj, sačekajte 5 sekundi pa ga nakon tih 5 sekundi ponovo uključite.
- Očistite četkom elektrode i prostor između njih.

Usisna snaga se smanjuje

- Odstranite začepljenja iz usisnog nastavka, usisne cevi, kolenastog dela, rukohvata, usisnog creva ili pljosnatog naboranog filtera.
- Zameniti papirnu ili flis filter kesu.
- Držite pritisnut prekidač na rukohvatu i pritisnite 5 puta prekidač poluautomatskog čišćenja filtera.
- Ispravno uglavite poklopac filtera.
- Zamenite pljosnati naborani filter.
- Izduvni filter po potrebi operite pod mlazom vode i ostavite da se osuši.

Izlaženje prašine prilikom usisavanja

- Proverite da li je pljosnati naborani filter pravilno postavljen.
- Ispravno uglavite poklopac filtera.
- Zamenite pljosnati naborani filter.
- Izduvni filter po potrebi operite pod mlazom vode i ostavite da se osuši.

Automatsko isključivanje (mokra usisavanje) se ne aktivira

- Očistite četkom elektrode i prostor između njih.
- Ako se usisavaju tečnosti koje ne provode električnu struju, treba stalno proveravati napunjenost.
- Osušite pljosnati naborani filter.
- Osušite izduvni filter.

Poluautomatsko filtersko čišćenje ne radi

- Usisno crevo nije priključeno.

Poluautomatsko filtersko čišćenje ne isključuje

- Obavestite servisnu službu.

Poluautomatsko filtersko čišćenje se ne uključuje

- Obavestite servisnu službu.

Garancija

U svakoj zemlji važe garantni uslovi koje je izdala naša nadležna distributivna organizacija. Eventualne smetnje na uređaju za vreme trajanja garancije uklanjamo besplatno, ukoliko je uzrok greška u materijalu ili proizvodnji. U slučaju koji podleže garanciji obratite se sa potvrdom o kupovini Vašem prodavcu ili najbližoj ovlašćenoj servisnoj službi.

Pribor i rezervni delovi

- Sme se koristiti samo onaj pribor i oni rezervni delovi koje dozvoljava proizvođač. Originalan pribor i originalni rezervni delovi garantuju za to da uređaj može raditi sigurno i bez smetnji.
- Pregled najčešće potrebnih rezervnih delova naći ćete na kraju ovog radnog uputstva.
- Dodatne informacije o rezervnim delovima dobićete pod www.kaercher.com u delu Servis (Service).

Izjava o usklađenosti sa propisima EZ

Ovim izjavljujemo da ovde opisana mašina po svojoj koncepciji i načinu izrade, sa svim njenim modelima koje smo izneli na tržište, odgovara osnovnim zahtevima dole navedenih propisa Evropske Zajednice o sigurnosti i zdravstvenoj zaštiti. Ova izjava prestaje da važi ako se bez naše saglasnosti na mašini izvedu bilo kakve promene.

Proizvod: Usisivač za mokru i suhu prijavštinu

Tip: 1.510-xxx

Odgovarajuće EZ-direktive:

2006/42/EZ (+2009/127/EZ)

2004/108/EZ

Primenjene usklađene norme:

EN 55014-1: 2006 + A1: 2009

EN 55014-2: 1997 + A2: 2008

EN 60335-1

EN 60335-2-69

EN 61000-3-2: 2006 + A2: 2009

EN 61000-3-3: 2008

EN 62233: 2008

Primenjeni nacionalni standardi:

-

5.957-945

Potpisnici rade po nalogu i sa ovlašćenjem posloводства.



H. Jenner
CEO



S. Reiser
Head of Approbation

Opunomoćeni za izradu dokumentacije:

S. Reiser

Alfred Kärcher GmbH & Co. KG

Alfred-Kärcher-Str. 28 - 40

71364 Winnenden (Germany)

Tel.: +49 7195 14-0

Faks: +49 7195 14-2212

Winnenden, 2010/09/01

Tehnički podaci

		Eco Adv	Eco Te Adv
Napon el. mreže	V	220-240	220-240
Frekvencija	Hz	50/60	50/60
Maks. snaga	W	1380	1380
Nominalna snaga	W	1200	1200
Zapremina posude	l	14	14
Količina punjenja tečnosti	l	4	4
Maks. protok vazduha	l/s	61	61
Maks. podpritisak	kPa (mbar)	23,0 (230)	23,0 (230)
Specifikacija priključka električnog alata	W	--	EU: 100-2200
	W	--	GB: 100-1800
	W	--	CH: 100-1100
Stepen zaštite	--	IP X4	IP X4
Klasa zaštite	--	II	I
Priključak usisnog creva (C-DN/C-ID)	mm	35	35
Dužina x širina x visina	mm	545 x 465 x 410	545 x 465 x 410
Tipična radna težina	kg	14,2	15,1
Maks. temperatura okoline	°C	+40	+40
Izračunate vrednosti prema EN 60335-2-69			
Nivo zvučnog pritiska L_{pA}	dB(A)	70	70
Nepouzdanost K_{pA}	dB(A)	1	1
Vrednost vibracije na ruci	m/s ²	<2,5	<2,5
Nepouzdanost K	m/s ²	0,2	0,2

Strujni kabl	H05VV-F 2x1,0 mm ²	
Eco Adv	Br. dela	Dužina kabla
EU	6.649-676.0	7,5 m
GB	6.649-736.0	7,5 m
CH	6.649-735.0	7,5 m

Strujni kabl	H07RN-F 3x1,5 mm ²	
Eco Te Adv	Br. dela	Dužina kabla
EU	6.649-677.0	7,5 m
GB	6.649-778.0	7,5 m
CH	6.649-777.0	7,5 m



Преди първото използване на Вашия уред прочетете това оригинално инструкция за работа, действайте според него и го запазете за по-късно използване или за следващия притежател.

- Преди първото пускане в експлоатация непременно прочетете Упътването за експлоатация № 5.956-249!
- При пренебрегване на Упътването за експлоатация и на Указанията за безопасност могат да възникнат по вреди по уреда и опасности за об служващия го и за други лица.
- При транспортни дефекти незабавно информирайте търговеца.

Съдържание

Опазване на околната среда	BG	... 1
Символи в Упътването за работа	BG	... 1
Употреба по предназначение	BG	... 2
Елементи на уреда	BG	... 2
Пускане в експлоатация	BG	... 2
Обслужване	BG	... 3
Транспорт	BG	... 4
Съхранение	BG	... 4
Грижи и поддръжка	BG	... 4
Помощ при неизправности	BG	... 5
Гаранция	BG	... 6
Принадлежности и резервни части	BG	... 6
Декларация за съответствие на ЕО	BG	... 6
Технически данни	BG	... 7

Опазване на околната среда



Опаковъчните материали могат да се рециклират. Моля не хвърляйте опаковките при домашните отпадъци, а ги предайте на вторични суровини с цел повторна употреба.



Старите уреди съдържат ценни материали, подлежащи на рециклиране, които могат да бъдат употребени повторно. Батерии, масла и подобни на тях не бива да попадат в околната среда. Поради това моля отстранявайте старите уреди, използвайки подходящи за целта системи за събиране.

Указания за съставките (REACH)

Актуална информация за съставките ще намерите на:

www.kaercher.com/REACH

Символи в Упътването за работа

Опасност

За непосредствено грозяща опасност, която води до тежки телесни повреди или до смърт.

Предупреждение

За възможна опасна ситуация, която би могла да доведе до тежки телесни повреди или смърт.

Внимание

За възможна опасна ситуация, която би могла да доведе до леки телесни повреди или материални щети.

Употреба по предназначение

⚠ Предупреждение

Уредът не е подходящ за изсмукване на вредни за здравето прахове.

- Тази прахосмукачка е предназначена за мокро и сухо почистване на подови и стенни повърхности.
- Настоящият уред е подходящ за промишлена употреба, напр. от квалифицирани работници на строежи, мебелисти или при вътрешни довършителни работи.

Елементи на уреда

- 1 Капак на филтъра
- 2 Почистване на филтъра
- 3 Плосък филтър
- 4 Ръкохватка
- 5 Маркуч за боклук
- 6 Кука за кабела, въртяща се:
- 7 Плъзгаща скоба
- 8 Блокировка на смукателната тръба
- 9 Колело
- 10 Шаси
- 11 Резервоар за отпадъци
- 12 Водеща ролка
- 13 Бутон за почистване на филтъра
- 14 Всмукателен крайник
- 15 Блокировка на шасито
- 16 Подова дюза
- 17 Контролна лампа
- 18 Контактна кутия
- 19 Главен ключ
- 20 Всмукателна тръба
- 21 Дръжка за носене
- 22 Всмукателна глава
- 23 Електроди
- 24 Блокировка на рамката на филтъра
- 25 Рамка на филтъра
- 26 Коляно
- 27 Филтър обработен въздух
- 28 Поставка за всмукателните тръби
- 29 Място за съхранение на огънати части
- 30 Поставка за дюзата за фуги
- 31 Изход на обработения въздух

32 Захранващ кабел

33 Типова табелка

Пускане в експлоатация

Антистатична система

Само Eco Te Adv:

През заземения присъединителен щуцер се отвеждат статичните заряди. По този начин със съдържащите се в обема на доставка електрически проводимите принадлежности се предотвратяват образуването на искри и токови удари.

Сухо изсмукване

Внимание

При изсмукване никога да не се отстранява плоския филтър.

- При изсмукване на фин прах може допълнително да се използва хартиена торбичка или филтърна торбичка от кече.

Монтиране на хартиената филтърна торбичка

Фигура **A**

- Всмукателната глава да се освободи и да се свали.
- Поставете хартиена торбичка или филтърна торбичка от кече.
- Всмукателната глава да се постави и да се блокира.

Мокро изсмукване

Монтаж гумен овал

Фигура **B**

- Демонтирайте ивицата с четки.
- Монтирайте гумените фаски.

Указание: Структурираната страна на гумените фаски трябва да сочи навън.

Да се отстрани хартиената филтърна торбичка.

- При изсмукване на мокри замърсявания хартиената филтърна торбичка или филтърната торбичка от кече винаги трябва да се отстраняват.

Общи положения

Внимание

При изсмукване никога да не се отстранява плоския филтър.

- При изсмукване на мокри замърсявания с дюзата за мека мебел (опция) или дюзата за фуги, респ. когато предимно се изсмуква вода от съд, се препоръчва да не се задейства бутонът за функцията "Полуавтоматично почистване на филтъра".
- При достигане на макс. ниво на течността уредът изключва автоматично.
- **При не проводими течности (напр. емулсия при пробиване, масла и мазнини) уредът не изключва при пълен резервоар. Нивото на запълване трябва да се проверява непрекъснато и резервоара да се изпразва своевременно.**
- След приключване на мокрото изсмукване: Почистете плоския филтър с функцията за почистване на филтъра. Почистете електродите с четка. Почистете резервоара с влажна кърпа и го подсушете.

Връзка с клип

Фигура **G**

Всмукателният маркуч е оборудван със система с клип. Могат да се присъединят всички принадлежности C-35/C-DN-35.

Обслужване

Изваждане/прибиране на плъзгащата скоба

Фигура **D**

- Обърнете плъзгащата скоба нагоре. Плъзгащата скоба се фиксира.
- Натиснете блокировките от страни на плъзгащата скоба. Обърнете плъзгащата скоба надолу.

Включване на уреда

- Включете щепсела в електрическата мрежа.
- Свържете уреда към главния прекъсвач.

Работа с електрически инструменти

Само Eco Te Adv:

⚠ Опасност

Опасност от нараняване и повреда! Щепселът е предназначен само за директно свързване на електрически инструменти към прахосмукачката. Всяка друга употреба на щепсела е не допустима.

- Щепсела на електрическия инструмент да се пъхне в прахосмукачката.
- Свържете уреда към главния прекъсвач.

Контролната лампа свети, прахосмукачката се намира в режим Standby.

Указание: Прахосмукачката се включва и изключва автоматично с електрическия инструмент.

Указание: Прахосмукачката има забавяне при потегляне до 0,5 секунди и последващ ход от до 15 секунди.

Указание: Консумираната мощност на електрическите инструменти вижте в Технически данни.

Фигура **E**

- Присъединителната муфа да се адаптира към извода на електрическия инструмент.

Фигура **F**

- Отстранете извитата част на ръкохватката.
- Монтирайте присъединителната муфа на ръкохватката.

Фигура **G**

- Присъединителната муфа да се подвърже към електрическия инструмент.

Полуавтоматично почистване на филтъра

Указание: Задействането на почистването на филтъра на всеки 5-10 минути повишава продължителността на използване на плоския филтър.

Фигура **II**

→ Задръжте натиснат бутона на ръкохватката и задействайте 5x бутона на полуавтоматичното почистване на филтъра. Така плоският филтър се почиства с въздушен тласък (пулсиращ звук).

Почистване на труднодостъпни места

Фигура **III**

→ Натиснете блокировката на шасито и свалете всмукателния блок.

Фигура **IV**

→ Извършете почистване на труднодостъпни места или стъпала.

Изключете уреда

→ Задръжте натиснат бутона на ръкохватката и задействайте 5x бутона на полуавтоматичното почистване на филтъра.

→ Изключете уреда от главния прекъсвач.

→ Издърпайте щепсела.

След всяка употреба

→ Изпразнете резервоара.

→ Почиствайте уреда отвътре и отвън посредством изсмукване и изтриване с влажна кърпа.

Съхранение на уреда

Фигура **V**

→ Съхранявайте изсмукващия маркуч, огънатата част и мрежовия кабел в съответствие с фигурата.

→ Уредът да се съхранява в сухо помещение и да се осигури против некомпетентна употреба.

Транспорт

Внимание

Опасност от нараняване и повреда!
При транспорт имайте пред вид телото на уреда.

→ За носене хванете уреда за дръжката за носене и за всмукателната тръба, не за плъзгащата скоба.

→ За транспорт на по-дълги отсечки дърпайте уреда след себе си за плъзгащата скоба.

→ При транспорт в автомобили осигурявайте уреда съгласно валидните директиви против плъзгане и преобръщане.

Съхранение

Внимание

Опасност от нараняване и повреда!
При съхранение имайте пред вид телото на уреда.

Съхранението на този уред е позволено само във вътрешни помещения.

Грижи и поддръжка

⚠ Опасност

Преди всички дейности по уреда той да се изключи и да се извади щепсела.

Смяна на плоския филтър

→ Отворете капака на филтъра.

→ Смяна на плоския филтър.

→ Затворете капака на филтъра, трябва да се чуе фиксирането.

Смяна на филтъра за отработен въздух

→ Всмукателната глава да се освободи и да се свали.

→ Всмукателната глава да се завърти на 180° и да се свали.

→ Деблокирайте рамката на филтъра и я свалете.

→ Извадете филтъра за отработен въздух от рамката на филтъра.

- Поставете нов филтър за отработен въздух в рамката на филтъра съгласно прегледа на уреда.
- Поставете рамката на филтъра така, че X да сочи навън.
- Фиксирайте рамката на филтъра.
- Всмукателната глава да се постави и да се блокира.

Почистване на електродите

- Всмукателната глава да се освободи и да се свали.
- Почистете електродите с четка.
- Всмукателната глава да се постави и да се блокира.

Помощ при неизправности

⚠ Опасност

Преди всички дейности по уреда той да се изключи и да се извади щепсела.

Смукателната турбина не работи

- Проверете контакта и предпазителя на електрозахранването.
- Проверете мрежовия кабел, мрежовия щепсел, електродите и евентуално контакта на уреда.
- Да се включи уредът.

Всмукващата турбина изключва

- Изпразнете резервоара.

Всмукващата турбина не потегля отново след изпразване на резервоара

- Да се изключи уреда и да се изчака 5 секунди, след 5 секунди да се включи отново.
- Почистете електродите и междинно то пространство на електродите с четка.

Смукателната сила намалява

- Да се отстранят запушванията от всмукателната дюза, всмукателната тръба, огънатата част, ръкохватката, всмукателния маркуч или плоския филтър.
- Сменете хартиена торбичка или филтърна торбичка от кече.
- Задръжте натиснат бутона на ръкохватката и задействайте 5x бутона на полуавтоматичното почистване на филтъра.
- Фиксирайте правилно капака на филтъра.
- Смяна на плоския филтър.
- Евентуално почистете филтъра за отработен въздух под течаща вода и го подсушете.

Излизане на прах при изсмукване

- Да се провери коректното монтажно положение на плоския филтър.
- Фиксирайте правилно капака на филтъра.
- Смяна на плоския филтър.
- Евентуално почистете филтъра за отработен въздух под течаща вода и го подсушете.

Изключващата автоматика (мокро изсмукване) не реагира

- Почистете електродите и междинно то пространство на електродите с четка.
- Нивото на запълване при електрически непроводими течности да се проверява непрекъснато.
- Подсушете плоския филтър.
- Подсушете филтъра за отработен въздух.

Полуавтоматичното почистване на филтъра не работи

- Всмукателният маркуч не е свързан.

Полуавтоматичното почистване на филтъра не изключва

→ Уведомете сервиза.

Полуавтоматичното почистване на филтъра не може да се включи

→ Уведомете сервиза.

Гаранция

Във всяка страна важат гаранционните условия, публикувани от оторизираната от нас дистрибуторска фирма. Евентуални повреди на Вашия уред ще отстраним в рамките на гаранционния срок безплатно, ако се касае за дефект в материалите или при производство. В гаранционен случай се обърнете към дистрибутора или най-близкия оторизиран сервиз, като представите касовата бележка.

Принадлежности и резервни части

- Могат да се използват само принадлежности и резервни части, които са позволени от производителя. Оригиналните принадлежности и оригинални резервни части дават гаранция за това, уредът да може да се използва сигурно и без повреди.
- Списък на най-често необходимите резервни части ще намерите в края на упътването за експлоатация.
- Други информации относно резервните части можете да получите на www.kaercher.com в област Сервиз.

Декларация за съответствие на ЕО

С настоящото декларираме, че цитираната по-долу машина съответства по концепция и конструкция, както и по начин на производство, прилаган от нас, на съответните основни изисквания за техническа безопасност и безвредност на Директивите на ЕО. При промени на машината, които не са съгласувани с нас, настоящата декларация губи валидност.

Продукт: Прахосмукачка за влажно и сухо всмукване

Тип: 1.510-xxx

Намиращи приложение Директиви на ЕО:

2006/42/ЕО (+2009/127/ЕО)

2004/108/А1

Намерили приложение хармонизиранни стандарти:

EN 55014–1: 2006 + A1: 2009

EN 55014–2: 1997 + A2: 2008

EN 60335–1

EN 60335–2–69

EN 61000–3–2: 2006 + A2: 2009

EN 61000–3–3: 2008

EN 62233: 2008

Приложими национални стандарти

-

5.957-945

Подписалите действат по възложение и като пълномощници на управителното тяло.

H. Jenner
CEO

S. Reiser
Head of Approbation

пълномощник по документацията:
S. Reiser

Alfred Kaercher GmbH & Co. KG

Alfred-Kaercher-Str. 28 - 40

71364 Winnenden (Germany)

Тел.: +49 7195 14-0

Факс: +49 7195 14-2212

Winnenden, 2010/09/01

Технически данни

		Eco Adv	Eco Te Adv
Напрежение от мрежата	V	220-240	220-240
Честота	Hz	50/60	50/60
Макс. мощност	W	1380	1380
Номинална мощност	W	1200	1200
Съдържание на резервоара	l	14	14
Ниво на пълнене на течността	l	4	4
Количество въздух (макс.)	l/s	61	61
Вакуум (макс.)	kPa (mbar)	23,0 (230)	23,0 (230)
Консумирана мощност на електрическите инструменти	W	--	EU: 100-2200
	W	--	GB: 100-1800
	W	--	CH: 100-1100
Вид защита	--	IP X4	IP X4
Клас защита	--	II	I
Извод за всмукателния маркуч (C-DN/C-ID)	mm	35	35
Дължина x широчина x височина	mm	545 x 465 x 410	545 x 465 x 410
Типично собствено тегло	kg	14,2	15,1
Температура на околната среда (макс.)	°C	+40	+40
Установени стойности съгласно EN 60335-2-69			
Ниво на звука L_{pA}	dB(A)	70	70
Неустойчивост K_{pA}	dB(A)	1	1
Стойност на вибрациите в областта на дланта – ръката	m/s ²	<2,5	<2,5
Несигурност K	m/s ²	0,2	0,2

Захранващ кабел	H05VV-F 2x1,0 mm ²	
Eco Adv	Част №	Дължина на кабела
EU	6.649-676.0	7,5 m
GB	6.649-736.0	7,5 m
CH	6.649-735.0	7,5 m

Захранващ кабел	H07RN-F 3x1,5 mm ²	
Eco Te Adv	Част №	Дължина на кабела
EU	6.649-677.0	7,5 m
GB	6.649-778.0	7,5 m
CH	6.649-777.0	7,5 m



Enne sesadme esmakordset kasutuselevõttu lugege läbi alupärane kasutusjuhend, toimige sellele vastavalt ja hoidke see hilisema kasutamise või uue omaniku tarbeks alles.

- Enne esmakordset kasutuselevõttu lugege kindlasti ohutusjuhiseid nr. 5.956-249!
- Kasutusjuhendi ja ohutuseeskirjade eiramine võib põhjustada seadme rikkeid ja ohtu kasutaja ning teiste isikute jaoks.
- Transpordil tekkinud vigastuste puhul teavitage toote müüjat.

Sisukord

Keskkonnakaitse	ET . . . 1
Kasutusjuhendis olevad sümboolid	ET . . . 1
Sihipärane kasutamine	ET . . . 2
Seadme elemendid	ET . . . 2
Kasutuselevõtt	ET . . . 2
Käsitsemine	ET . . . 3
Transport	ET . . . 4
Hoiulepanek	ET . . . 4
Korrashoid ja tehnohooldus	ET . . . 4
Abi häirete korral	ET . . . 4
Garantii	ET . . . 5
Lisavarustus ja varuosad	ET . . . 5
EÜ vastavusdeklaratsioon	ET . . . 6
Tehnilised andmed	ET . . . 7

Keskkonnakaitse



Pakendmaterjalid on taaskasutatavad. Palun ärge visake pakendeid majapidamisprahi hulka, vaid suunake need taaskasutusse.



Vanad seadmed sisaldavad taaskasutatavaid materjale, mis tuleks suunata taaskasutusse. Patareid, õli ja muud sarnased ained ei tohi jõuda keskkonda. Seetõttu palume vanad seadmed likvideerida vastavate kogumissüsteemide kaudu.

Märkusi koostisainete kohta (REACH)

Aktuaalse info koostisainete kohta leiate aadressilt:

www.kaercher.com/REACH

Kasutusjuhendis olevad sümboolid

⚠ Oht

Vahetult ähvardava ohu puhul, mis toob kaasa raskeid kehavigastusi või surma.

⚠ Hoiaatus

Võimaliku ohtliku olukorra puhul, mis võib põhjustada raskeid kehavigastusi või surma.

Ettevaatust

Võimaliku ohtliku olukorra puhul, mis võib põhjustada kergeid vigastusi või materiaalset kahju.

Sihipärane kasutamine

△ Hoiatus

Seade ei sobi tervisele ohtliku tolmuga imemiseks.

- See imur on ette nähtud põrand- ja seinapindade märjalt ja kuivalt puhastamiseks.
- See seade sobib professionaalseks kasutamiseks, nt ehitustöölisele, puuseppadele ja siseruumide ehitusel.

Seadme elemendid

- 1 Filtrikate
- 2 Filtri puhastamine
- 3 Madalvoltfilter
- 4 Käepide
- 5 Imemisvoolik
- 6 Pööratav kaablikonks
- 7 Tõukesang
- 8 Imipea lukustus
- 9 Ratas
- 10 Transpordiraam
- 11 Mustusemahuti
- 12 Juhtratas
- 13 Filtripuhastuse klahv
- 14 Imitutsid
- 15 Sõiduraami lukustus
- 16 Põrandadüüs
- 17 Märjutuli
- 18 Pistikupes
- 19 Pealüliti
- 20 Imitoru
- 21 Kandekäepide
- 22 Imipea
- 23 Elektroodid
- 24 Filtriraami lukk
- 25 Filtriraam
- 26 Põlv
- 27 Heitõhu filter
- 28 Imitorude alus
- 29 Kaare pesa
- 30 Vuugidüüsi alus
- 31 Heitõhu väljumine
- 32 Võrgukaabel
- 33 Tüübisilt

Kasutuselevõtt

Antistaatiline süsteem

Ainult Eco Te Adv:

Maandatud ühendustutside kaudu juhitakse ära staatilised laengud. Nii hoitakse tarnekomplektis sisalduvate elektri juhtivate tarvikute abil ära sädemete moodustumine ja elektrilöögid.

Kuivimemine

Ettevaatust

Madalvoltfiltrit ei tohi imemisel kunagi eemaldada.

- Peentolmu imemisel võib lisaks kasutada paberist või fliisist filtrikotti.

Paberfiltrikoti paigaldus

Joonis 

- Avage imemispea lukk ja eemaldage see.
- Pange kohale paberist või fliisist filtrikott.
- Paigaldage imemispea ja lukustage see.

Märgpuhastus

Kummiliistude paigaldus

Joonis 

- Harjaribade mahamonteerimine.
- Kummihuulte paigaldamine.

Märkus: Kummiliistude muustriga pool peab jääma väljapoole.

Paberkoti eemaldamine

- Märja mustuse imemiseks tuleb paberist või fliisist filtrikott alati eemaldada.

Üldist

Ettevaatust

Madalvoltfiltrit ei tohi imemisel kunagi eemaldada.

- Märja mustuse imemisel polsterdüüsi (lisavarustus) või vuugidüüsi (või mõnest mahutist imetakse peamiselt vett, on soovitatav mitte kasutada funktsiooni "Poolautomaatne filtripuhastus").
- Maksimaalse vedelikutaseme saavutamisel lülitub seade automaatselt välja.

- **Mittejuhtivate vedelike puhul (nt puurimisemulsioon, õlid ja rasvad) ei lülitu seade välja, kui mahuti on täis. Täitumise taset tuleb pidevalt kontrollida ja mahuti õigeaegselt tühjendada.**
- Pärast märgimu lõpetamist: Puhastage lamevoltfiltrit filtripuhastusseadisega. Puhastage elektroode harjaga. Puhastage mahutit niiske lapiga ja kuivatage.

Kiirühendus

Joonis **C**

Imivoolik on varustatud kiirühendus-süsteemiga. Ühendada saab kõiki C-35/C-DN-35 lisatarvikuid.

Käsitsemine

Tõukesanga kokku-/lahtiklappimine

Joonis **D**

- Lükake tõukesang üles. Tõukesang fikseerub asendisse.
- Vajutage tõukesanga küljel olevatele riividele. Lükake tõukesang alla.

Seadme sisselülitamine

- Ühendadage võrgupistik.
- Lülitage seade pealülitist sisse.

Töötamine elektritööriistadega

Ainult Eco Te Adv:

⚠ Oht

Vigastusoh! Pistikupesa on ette nähtud ainult elektritööriistade vahetuks ühendamiseks imuriga. Igasugune muu kasutusviis ei ole lubatud.

- Ühendage elektritööriista võrgupistik tolmuimejaga.
- Lülitage seade pealülitist sisse.

Märgutuli põleb - imur on ooterežiimil.

Märkus: Tolmuimeja lülitub automaatselt koos elektriseadmega sisse ja välja.

Märkus: Tolmuimeja käivitusviivitus on kuni 0,5 sekundit ja järeltööaeg kuni 15 sekundit.

Märkus: Andmed elektriseadmete võimsuse kohta leiate tehnilistest andmetest.

Joonis **E**

- Sobitage ühendusmuhv elektriseadme ühenduskoha külge.

Joonis **F**

- Eemaldage käepidemelt kaar.
- Kinnitage käepidemele ühendusmuhv.

Joonis **G**

- Kinnitage ühendusmuhv elektriseadme külge.

Poolautomaatne filtripuhastus

Märkus: Kui aktiveerida filtripuhastus iga 5-10 minuti järel, peab lamevoltfilter kauem vastu.

Joonis **H**

- Hoidke käepidemel olevat klahvi all ja vajutage 5x poolautomaatse filtripuhastuse klahvile. Seejuures puhastab õhuvool lamevoltfiltrit (pulseeruv heli).

Raskesti juuredpäasetavate kohtade puhastamine

Joonis **I**

- Vajutage sõiduraami lukustusele ja võtke imimoodul välja.

Joonis **J**

- Puhastage raskesti juuredpäasetavad kohad või trepiastmed.

Seadme väljalülitamine

- Hoidke käepidemel olevat klahvi all ja vajutage 5x poolautomaatse filtripuhastuse klahvile.
- Lülitage seade pealülitist välja.
- Tõmmake toitejuhe pistikupesast välja.

Pärast iga kasutamist

- Tühjendage paak.
- Imege seade seest ja väljast puhtaks ja pühkige niiske lapiga üle.

Seadme ladustamine

Joonis **K**

- Säilitage imivoolikut, kaart ja toitekaablit nagu joonisel kujutatud.
- Hoidke seadet kuivas ruumis, kaitstuna omavolilise kasutamise vastu.

Transport

Ettevaatust

Vigastusoh! Transportimisel jälgige seadme kaalu.

- Kandmiseks võtke kinni seadme kandesangast ja imitorust, mitte tõukesangast.
- Pikemate vahemaadega transpordiks tõmmata seadet enda järel tõukesangast.
- Sõidukites transportimisel fikseerige seade vastavalt kehtivatele määrustele libisemise ja ümbermineku vastu.

Hoiulepanek

Ettevaatust

Vigastusoh! Ladustamisel jälgige seadme kaalu.

Seda seadet tohib ladustada ainult siseruumides.

Korrashoid ja tehnohooldus

⚠ Oht

Enne kõiki töid seadme juures tuleb seade välja lülitada ja pistik seinakontaktist välja tõmmata.

Madalvoltiltri vahetamine

- Avage filtrikate.
- Vahetage madalvoltilfilter.
- Sulgege filtri kate, see peab kuuldavalt kinnituma.

Heitõhu filtri vahetamine

- Avage imemispea lukk ja eemaldage see.
- Keerake imipead 180° ja võtke ära.
- Vabastage filtriraam lukustusest ja võtke välja.
- Võtke heitõhu filter filtriraamist välja.
- Pange filtriraami uus heitõhu filter nagu kujutatud seadme ülevaates.
- Pange filtriraam selliselt kohale, et X oleks suunatud välja.
- Laske filtriraamil asendisse fikseeruda.
- Paigaldage imemispea ja lukustage see.

Elektroodide puhastamine

- Avage imemispea lukk ja eemaldage see.
- Puhastage elektroode harjaga.
- Paigaldage imemispea ja lukustage see.

Abi häirete korral

⚠ Oht

Enne kõiki töid seadme juures tuleb seade välja lülitada ja pistik seinakontaktist välja tõmmata.

Imiturbiin ei tööta

- Kontrollige vooluvarustuse pistikupesaja kaitset.
- Kontrollige seadme toitekaablit, toitepistikut, elektroode ja vajadusel pistikupesaga.
- Lülitage seade sisse.

Imiturbiin lülitub välja

- Tühjendage paak.

Imiturbiin ei hakka mahuti tühjendamise järel uuesti tööle

- Lülitage seade välja ja oodake 5 sekundit, lülitage seade 5 sekundi järel uuesti sisse.
- Puhastage elektroode ja elektroodide vahesid harjaga.

Imemisjõud väheneb

- Eemaldage imidüüsi, imitoru, kaare, käepideme, imivooliku või lamevoltiltri ummistused.
- Vahetage välja kohale paberist või flüüsist.
- Hoidke käepidemel olevat klahvi all ja vajutage 5x poolautomaatse filtripuhastuse klahvile.
- Kinnitage filtri kate korralikult.
- Vahetage madalvoltilfilter.
- Vajadusel puhastage heitõhu filtrit voolava vee all ja kuivatage.

Toim pääseb imemisel välja

- Kontrollige madalvoltfiltri paigaldust.
- Kinnitage filtri kate korralikult.
- Vahetage madalvoltfilter.
- Vajadusel puhastage heitõhu filtrit voolava vee all ja kuivatage.

Automaatne väljalülitamine (märgimemine) ei käivitu

- Puhastage elektroode ja elektrootide vahesid harjaga.
- Kontrollige mittejuhtiva vedeliku puhul pidevalt täitetaset.
- Kuivatage lamevoltfilter.
- Kuivatage heitõhu filter.

Poolautomaatne filtripuhastus ei tööta

- Imivoolik ei ole ühendatud.

Poolautomaatne filtripuhastus ei lülitu välja

- Pöörduge klienditeenindusse.

Poolautomaatset filtripuhastust ei saa sisse lülitada

- Pöörduge klienditeenindusse.

Garantii

Igas riigis kehtivad meie volitatud müügiesindaja antud garantiitingimused. Seadmel esinevad rikked kõrvaldame garantiiajal tasuta, kui põhjuseks on materjali- või valmistusviga. Garantiijuhtumi korral palume pöörduda müüja või lähima volitatud klienditeenistuse poole, esitades ostu tõendava dokumendi.

Lisavarustus ja varuosad

- Kasutada tohib ainult tarvikuid ja varuosi, mida tootja aktsepteerib. Originaal-tarvikud ja -varuosad annavad teile garantii, et seadmega on võimalik töötada turvaliselt ja tõrgeteta.
- Valiku kõige sagedamini vajaminevatest varuosadest leiate te kasutusjuhendi lõpust.
- Täiendavat infot varuosade kohta leiate aadressilt www.kaercher.com lõigust Service.

EÜ vastavusdeklaratsioon

Käesolevaga kinnitame, et allpool kirjeldatud seade vastab meie poolt turule toodud mudelina oma kontseptsioonilt ja konstruktsioonilt EÜ direktiivide asjakohastele põhilistele ohutus- ja tervisekaitsenõetele.

Meiega kooskõlastamata muudatuste tegemise korral seadme juures kaotab käesolev deklaratsioon kehtivuse.

Toode: Märg- ja kuivtolmuimeja

Tüüp: 1.510-xxx

Asjakohased EÜ direktiivid:

2006/42/EU (+2009/127/EU)

2004/108/EÜ

Kohaldatud ühtlustatud standardid:

EN 55014–1: 2006 + A1: 2009

EN 55014–2: 1997 + A2: 2008

EN 60335–1

EN 60335–2–69

EN 61000–3–2: 2006 + A2: 2009

EN 61000–3–3: 2008

EN 62233: 2008

Kohaldatud riiklikud standardid

-

5.957-945

Allakirjutanud toimivad juhatuse korraldusel ja volitusel.

H. Jenner
CEO

S. Reiser
Head of Approbation

dokumentatsiooni eest vastutav isik:

S. Reiser

Alfred Kärcher GmbH & Co. KG

Alfred-Kärcher-Str. 28 - 40

71364 Winnenden (Germany)

Tel: +49 7195 14-0

Faks: +49 7195 14-2212

Winnenden, 2010/09/01

Tehnilised andmed

		Eco Adv	Eco Te Adv
Võrgupinge	V	220-240	220-240
Sagedus	Hz	50/60	50/60
Maksimaalne võimsus	W	1380	1380
Nominaalvõimsus	W	1200	1200
Paagi maht	l	14	14
Vedeliku täitekogus	l	4	4
Õhukogus (maks.)	l/s	61	61
Alarõhk (maks.)	kPa (mbar)	23,0 (230)	23,0 (230)
Elektritööriistade võimsus	W	--	EU: 100-2200
	W	--	GB: 100-1800
	W	--	CH: 100-1100
Kaitse liik	--	IP X4	IP X4
Elektrihohtusklass	--	II	I
Imivooliku liitmik (C-DN/C-ID)	mm	35	35
pikkus x laius x kõrgus	mm	545 x 465 x 410	545 x 465 x 410
Tüüpiline töömäss	kg	14,2	15,1
Ümbritsev temperatuur (maks.)	°C	+40	+40
Tuvastatud väärtused vastavalt standardile EN 60335-2-69			
Helirõhu tase L_{pA}	dB(A)	70	70
Ebakindlus K_{pA}	dB(A)	1	1
Käte/käsivate vibratsiooniväärtus	m/s ²	<2,5	<2,5
Ebakindlus K	m/s ²	0,2	0,2

Võrgukaabel	H05VV-F 2x1,0 mm ²	
Eco Adv	Detaili nr.:	Kaabli pikkus
EU	6.649-676.0	7,5 m
GB	6.649-736.0	7,5 m
CH	6.649-735.0	7,5 m

Võrgukaabel	H07RN-F 3x1,5 mm ²	
Eco Te Adv	Detaili nr.:	Kaabli pikkus
EU	6.649-677.0	7,5 m
GB	6.649-778.0	7,5 m
CH	6.649-777.0	7,5 m



Pirms ierīces pirmās lietošanas izlasiet instrukcijas oriģinālvalodā, rīkojieties saskaņā ar norādījumiem tajā un uzglabājiet to vēlākai izmantošanai vai turpmākiem lietotājiem.

- Pirms pirmās lietošanas obligāti izlasīt norādījumus par drošību Nr. 5.956-249!
- Ja netiek ievērota lietošanas instrukcija un drošības norādījumi, aparātā var rasties bojājumi, apdraudot aparāta lietotāja un citu personu drošību.
- Par transportēšanas bojājumiem nekavējoties ziņojiet tirgotājam.

Satura rādītājs

Vides aizsardzība	LV . . . 1
Lietošanas instrukcijā izmantotie simboli	LV . . . 1
Noteikumiem atbilstoša lietošana	LV . . . 2
Aparāta elementi	LV . . . 2
Ekspluatācijas uzsākšana	LV . . . 2
Apkalpošana	LV . . . 3
Transportēšana	LV . . . 4
Glabāšana	LV . . . 4
Kopšana un tehniskā apkope	LV . . . 4
Palīdzība darbības traucējumu gadījumā	LV . . . 4
Garantija	LV . . . 5
Piederumi un rezerves daļas	LV . . . 5
EK Atbilstības deklarācija	LV . . . 6
Tehniskie dati	LV . . . 7

Vides aizsardzība

	Iepakojuma materiāli ir atkārtoti pārstrādājami. Lūdzu, neizmetiet iepakojumu kopā ar māj-saimniecības atkritumiem, bet nogādājiet to vietā, kur tiek veikta atkritumu otrreizējā pārstrāde.
	Nolietotās ierīces satur noderī-gus materiālus, kurus iespē-jams pārstrādāt un izmantot atkārtoti. Baterijas, eļļa un tamlī-dzīgas vielas nedrīkst nokļūt ap-kārtējā vidē. Tādēļ lūdzam utilizēt vecās ierīces ar atbilsto-šu atkritumu savākšanas sistē-mu starpniecību.

Informācija par sastāvdaļām (REACH)

Aktuālo informāciju par sastāvdaļām atra-dīsiet:

www.kaercher.com/REACH

Lietošanas instrukcijā izmantotie simboli

Bīstami

Norāda uz tiešām draudošām briesmām, kuras rada smagus ķermeņa ievainojumus vai izraisa nāvi.

Bridinājums

Norāda uz iespējami bīstamu situāciju, kura var radīt smagus ķermeņa ievainojumus vai izraisīt nāvi.

Uzmanību

Norāda uz iespējami bīstamu situāciju, kura var radīt vieglus ievainojumus vai materiālos zaudējumus.

Noteikumiem atbilstoša lietošana

△ **Brīdinājums**

Aparāts nav paredzēts veselībai kaitīgu putekļu iesūkšanai.

- Putekļu sūcējs ir paredzēts grīdu un sienu virsmu sausajai un mitrajai tīrīšanai.
- Šī ierīce ir piemērota industriālai lietošanai, piem., amatniekiem būvobjektos, galdniekiem un apdares darbos.

Aparāta elementi

- 1 Filtra pārsegs
- 2 Filtra tīrīšana
- 3 Plakani salocītais filtrs.
- 4 Rokturis
- 5 Sūkšanas šļūtene
- 6 Kabeļa āķis, grozāms
- 7 Vadāmais rokturis
- 8 Sūkšanas galviņas fiksators
- 9 Ritenis
- 10 Ritošā daļa
- 11 Netīrumu tvertne
- 12 Vadrullītis
- 13 Filtra tīrīšanas taustiņš
- 14 Sūkšanas uzgalis
- 15 Ritošās daļas fiksācija
- 16 Sprausla grīdas tīrīšanai
- 17 Kontrollampija
- 18 Kontakligzda
- 19 Galvenais slēdzis
- 20 Sūkšanas caurule
- 21 Rokturis aparāta pārnēsāšanai
- 22 Sūkšanas galviņa
- 23 Elektrodi
- 24 Filtra rāmja fiksators
- 25 Filtra rāmis
- 26 Līkums
- 27 Gaisa izplūdes filtrs
- 28 Nodalījums sūkšanas caurulēm
- 29 Līkuma turētājs
- 30 Nodalījums uzgalim savienojumu tīrīšanai
- 31 Gaisa izplūdes atvere
- 32 Tīkla kabelis
- 33 Datu plāksnīte

Ekspluatācijas uzsākšana

Antistatiskā sistēma

Tikai Eco Te Adv:

Pa saņemto pieslēguma uznavu tiek novadīti statistiskie lādiņi. Tādējādi ar komplektā iekļautajiem, elektrisko strāvu vadošajiem piederumiem tiek novērsta dzirksteļu veidošanās un strāvas impulsi.

Sausā sūkšana

Uzmanību

Sūkšanas procesa laikā nekad nedrīkst noņemt plakanrievu filtru.

- Sūcot smalkus putekļus, papildus var izmantot papīra vai flīsa filtra maisiņu.

Papīra filtra maisiņa ielikšana

Attēls **A**

- Atbloķēt un noņemt sūkšanas galviņu.
- Uzlieciet papīra vai flīsa filtra maisiņu.
- Uzlikt un nofiksēt sūkšanas galviņu.

Mitrā sūkšana

Gumijas mēlīšu pielikšana

Attēls **B**

- Demontējiet suku strēmeles.
- Iemontējiet gumijas mēlītes.

Norāde: gumijas mēlīšu rievotajai malai jābūt vērstai uz ārpusi.

Papīra filtra maisiņa izņemšana

- Uz sūcot slapjus netīrumus, papīra vai flīsa filtra maisiņš vienmēr ir jāizņem.

Vispārīgā informācija

Uzmanību

Sūkšanas procesa laikā nekad nedrīkst noņemt plakanrievu filtru.

- Uz sūcot slapjus netīrumus ar uzgali polsterētu virsmu tīrīšanai (opcija) vai ar uzgali spraugu tīrīšanai vai tad, ja no tvertnes tiek uzsūkts lielākoties ūdens, ir ieteicams nespīest funkcijas "Pusautomātiska filtra tīrīšana" slēdzi.
- Sasniedzot maksimālo šķidruma līmeni, aparāts automātiski atslēdzas.

- **Strāvu nevadošu šķidrumu gadījumā (piemēram, bora emulsija, eļļa un tauki) aparāts, piepildoties tvertnei, netiek atslēgts Pastāvīgi jāpārbauda piepildījuma līmenis un savlaicīgi jāiztukšo tvertne.**
- Pēc mitrās sūkšanas: plakani salocīto filtru iztīrīt ar filtra tīršanas sistēmu. Ar suku notīrīt elektrodus. Tvertni iztīrīt ar mitru lupatiņu un izžāvēt.

Atsperes aizspiedņu savienojums

Attēls **C**

Sūkšanas šļūtene ir aprīkota ar atsperes aizspiedņu sistēmu. Var būt pieslēgtas vienas C-35/C-DN-35 piederumu daļas.

Apkalpošana

Stumšanas roktura salikšana /izvilksana

Attēls **D**

- Paceliet bīdāmo rokturi uz augšu. Rokturis nofiksējas.
- Nospiediet fiksatoru bīdāmā roktura sānos. Nolaidiet bīdāmo rokturi uz leju.

Ierīces ieslēgšana

- Pievienojiet kontaktspraudni kontaktligzdai.
- Ieslēdziet aparāta galveno slēdzi.

Darbi ar elektroinstrumentiem

Tikai Eco Te Adv:

⚠ Bīstami

Savainošanās un bojājumu risks! Kontaktligzda ir paredzēta tikai elektroinstrumentu pieslēgšanai tieši pie putekļu sūcēja. Jebkurš cits kontaktligzdas pielietojums ir aizliegts.

- Elektroinstrumenta kontaktdakšu iespraust putekļu sūcējā.
 - Ieslēdziet aparāta galveno slēdzi.
- Deg kontrollampīna, putekļu sūcējs ir gaidīšanas režīmā.

Norāde: Putekļu sūcējs ar elektroinstrumentiem tiek automātiski ieslēgts un izslēgts.

Norāde: Putekļu sūcējam ir līdz 0,5 sekundēm ilga palaišanas aizkave un līdz 15 sekundžu ilgs inerces darbības laiks.

Norāde: Elektroinstrumentu pieslēguma jaudas vērtību skatiet tehniskajos datos.

Attēls **E**

- Savienotājuzmavu pielāgojiet elektroinstrumenta pieslēgumam.

Attēls **F**

- Noņemiet no roktura līkumu.
- Piemontējiet pie roktura savienotājuzmavu.

Attēls **G**

- Pieslēdziet savienotājuzmavu elektroinstrumentam.

Pusautomātiskā filtra tīršana

Norāde: Filtra tīršana ik pēc 5-10 minūtēm pagarina plakanrievu filtra kalpošanas laiku.

Attēls **H**

- Turiet nospiestu roktura taustiņu un 5x nospiediet pusautomātiskās filtra tīršanas taustiņu. Plakanrievu filtrs tad tiek automātiski iztīrīts ar strauju gaisa plūsmu (pulsējoša skaņa).

Grūti aizsniedzamu vietu tīršana

Attēls **I**

- Nospiediet ratiņu fiksatoru un izņemiet sūkšanas elementu.

Attēls **J**

- Veiciet grūti aizsniedzamu vietu vai kāpņu pakāpienu tīršanu.

Aparāta izslēgšana

- Turiet nospiestu roktura taustiņu un 5x nospiediet pusautomātiskās filtra tīršanas taustiņu.
- Izslēdziet aparāta galveno slēdzi.
- Izņemt tīkla kontaktdakšu.

Pēc katras lietošanas

- Iztukšojiet tvertni.
- Aparātu no ārpuses un no iekšpuses iztīriet, to nosūcot un notīrot ar mitru lupatiņu.

Aparāta uzglabāšana

Attēls

- Sūkšanas šļūteni, līkumu un elektrības vadu uzglabājiet atbilstoši attēlam.
- Novietojiet aparātu sausā telpā un nodrošiniet to pret neatļautu lietošanu.

Transportēšana

Uzmanību

Savainošanās un bojājumu risks! Transportējot ņemiet vērā aparāta svaru.

- Lai to pārnestu, satveriet aparātu aiz pārnešanas roktura un sūkšanas caurules, bet nevis aiz stumšanas roktura.
- Lai aparātu pārvietotu lielākos attālumos, velciet to aiz stumšanas roktura sev līdzi.
- Transportējot automašīnā, saskaņā ar spēkā esošajām direktīvām nodrošiniet aparātu pret izslīdēšanu un apgāšanos.

Glabāšana

Uzmanību

Savainošanās un bojājumu risks! Uzglabājot ņemiet vērā aparāta svaru.

Šo aparātu drīkst uzglabāt tikai iekštelpās.

Kopšana un tehniskā apkope

Bīstami

Pirms visiem darbiem ar ierīci, izslēdziet ierīci un atvienojiet tīkla kontaktdakšu.

Plakanrievu filtra nomainīšana

- Atveriet filtra pārsegu.
- Nomainiet plakanrievu filtru.
- Aizveriet filtra pārsegu, tam dzirdami ir jānofiksējas.

Gaisa izplūdes filtra nomainīšana

- Atbloķēt un noņemt sūkšanas galviņu.
- Pagrieziet sūkšanas galviņu par 180° un noņem.
- Atbrīvojiet filtra rāmi un izņemiet ārā.
- Izņemiet gaisa izplūdes filtru no filtra rāmja.
- Ievietojiet filtra rāmī jaunu gaisa izplūdes filtru atbilstoši aparāta pārskatam.

- Filtra rāmi ievietojiet tā, lai X būtu vērst uz āru.
- Nofiksējiet filtra rāmi.
- Uzlikt un nofiksēt sūkšanas galviņu.

Elektrodu valymas

- Atbloķēt un noņemt sūkšanas galviņu.
- Ar suku notīrīt elektrodus.
- Uzlikt un nofiksēt sūkšanas galviņu.

Palīdzība darbības traucējumu gadījumā

Bīstami

Pirms visiem darbiem ar ierīci, izslēdziet ierīci un atvienojiet tīkla kontaktdakšu.

Sūkšanas turbīna nedarbojas

- Pārbaudiet energoapgādes kontaktligzdu un drošinātāju.
- Pārbaudiet ierīces tīkla kabeli, kontaktdakšu un elektrodus un, ja nepieciešams, arī kontaktligzdu.
- Ieslēdziet ierīci.

Sūkšanas turbīna atslēdzas

- Iztukšojiet tvertni.

Sūkšanas turbīnu pēc tvertņu iztukšošanas nevar iedarbināt

- Izslēdziet ierīci un pagaidiet 5 sekundes, pēc 5 sekundēm ieslēdziet jauna.
- Elektrodus un spraugu starp elektrodiem iztīriet ar suku.

Iesūkšanas spēks samazinās

- Likvidējiet aizsērējumus sūkšanas sprauslā, sūkšanas caurulē, līkumā, rokturī, sūkšanas šļūtenē vai plakanrievu filtrā.
- Nomainiet papīra vai flīsa filtra maisiņu.
- Turiet nospiešu roktura taustiņu un 5x nospiediet pusautomātiskās filtra tīrīšanas taustiņu.
- Pareizi nofiksējiet filtra pārsegu.
- Nomainiet plakanrievu filtru.
- Ja nepieciešams, izmazgājiet gaisa izplūdes filtru zem tekoša ūdens un izžāvējiet.

Putekļu izplūde sūkšanas procesa laikā

- Pārbaudiet plakanrievu filtra pareizu montāžas pozīciju.
- Pareizi nofiksējiet filtra pārsegu.
- Nomainiet plakanrievu filtru.
- Ja nepieciešams, izmazgājiet gaisa izplūdes filtru zem tekoša ūdens un izžāvējiet.

Nenostrādā automātiskā atslēgšanās sistēma (mitrā tīrīšana)

- Elektrodus un spraugu starp elektrodiem iztīriet ar suku.
- Pastāvīgi pārbaudiet strāvu nevadošo šķidrums uzpildes līmeni.
- Izžāvējiet plakani salocīto filtru.
- Izžāvējiet gaisa izplūdes filtru.

Nedarbojas pusautomātiskā filtra tīrīšana

- Nav pievienota sūkšanas šļūtene.

Pusautomātiskā filtra tīrīšana neizslēdzas

- Informējiet klientu dienestu.

Nevar ieslēgt pusautomātisko filtra tīrīšanu

- Informējiet klientu dienestu.

Garantija

Katrā valstī ir spēkā mūsu uzņēmuma atbildīgās sabiedrības izdotie garantijas nosacījumi. Garantijas termiņa ietvaros iespējamais Jūsu iekārtas darbības traucējumus mēs novērsīsim bez maksas, ja to cēlonis ir materiāla vai ražošanas defekts. Garantijas remonta nepieciešamības gadījumā ar pirkumu apliecinošu dokumentu griezieties pie tirgotāja vai tuvākajā pilnvarotajā klientu apkalpošanas dienestā.

Piederumi un rezerves daļas

- Drīkst izmantot tikai ražotājfirmas atļautos piederumus un rezerves daļas. Oriģinālie piederumi un oriģinālās rezerves daļas garantē to, ka aparātu var ekspluatēt droši un bez traucējumiem.
- Visbiežāk pieprasīto rezerves daļu klāstu Jūs atradīsiet lietošanas rokasgrāmatas galā.
- Turpmāko informāciju par rezerves daļām Jūs saņemsiet saitā www.kaercher.com, sadaļā Service.

EK Atbilstības deklarācija

Ar šo mēs paziņojam, ka turpmāk minētā iekārta, pamatojoties uz tās konstrukciju un izgatavošanas veidu, kā arī mūsu apgrozībā laistajā izpildījumā atbilst ES direktīvu attiecīgajām galvenajām drošības un veselības aizsardzības prasībām. Iekārtā izdarot ar mums nesaskaņotas izmaiņas, šis paziņojums zaudē savu spēku.

Produkts: Putekļsūcējs sauso un mitro netīrumu sūkšanai

Tips: 1.510-xxx

Attiecīgās ES direktīvas:

2006/42/EK (+2009/127/EK)

2004/108/EK

Piemērotās harmonizētās normas:

EN 55014-1: 2006 + A1: 2009

EN 55014-2: 1997 + A2: 2008

EN 60335-1

EN 60335-2-69

EN 61000-3-2: 2006 + A2: 2009

EN 61000-3-3: 2008

EN 62233: 2008

Izmantotie valsts standarti:

-

5.957-945

Apakšā parakstījušās personas rīkojas uzņēmuma vadības uzdevumā un pēc tās pilnvarojuma.



H. Jenner
CEO



S. Reiser
Head of Approbation

Par dokumentāciju sastādīšanu atbildīgā persona:
S. Reiser

Alfred Kärcher GmbH & Co. KG
Alfred-Kärcher-Str. 28 - 40
71364 Winnenden (Germany)
Tālr.: +49 7195 14-0
Fakss: +49 7195 14-2212

Winnenden, 2010/09/01

Tehniskie dati

		Eco Adv	Eco Te Adv
Barošanas tīkla spriegums	V	220-240	220-240
Frekvence	Hz	50/60	50/60
Maks. jauda	W	1380	1380
Nominālā jauda	W	1200	1200
Tvertnes tilpums	l	14	14
Iepildāmais šķidrums daudzums	l	4	4
Gaisa daudzums (maks.)	l/s	61	61
Zemspiediens (maks.)	kPa (mbar)	23,0 (230)	23,0 (230)
Elektroinstrumentu pieslēguma jaudas vērtība	W	--	EU: 100-2200
	W	--	GB: 100-1800
	W	--	CH: 100-1100
Aizsardzība	--	IP X4	IP X4
Aizsardzības klase	--	II	I
Sūkšanas šļūtenes pieslēgums (C-DN/C-ID)	mm	35	35
Garums x platums x augstums	mm	545 x 465 x 410	545 x 465 x 410
Tipiskā darba masa	kg	14,2	15,1
Apkārtējā temperatūra (maks.)	°C	+40	+40
Saskaņā ar EN 60335-2-69 aprēķinātās vērtības.			
Skaņas spiediena līmenis L_{pA}	dB(A)	70	70
Nenoteiktība K_{pA}	dB(A)	1	1
Plaukstas-rokas vibrācijas lielums	m/s^2	<2,5	<2,5
Nenoteiktība K	m/s^2	0,2	0,2

Tīkla kabelis	H05VV-F 2x1,0 mm ²	
Eco Adv	Daļas Nr.	Kabeļa garums
EU	6.649-676.0	7,5 m
GB	6.649-736.0	7,5 m
CH	6.649-735.0	7,5 m

Tīkla kabelis	H07RN-F 3x1,5 mm ²	
Eco Te Adv	Daļas Nr.	Kabeļa garums
EU	6.649-677.0	7,5 m
GB	6.649-778.0	7,5 m
CH	6.649-777.0	7,5 m



Prieš pirmą kartą pradėdant naudotis prietaisu, būtina atidžiai perskaityti originalią instrukciją, ja vadovautis ir saugoti, kad ja galima būtų naudotis vėliau arba perduoti naujam savininkui.

- Prieš pirmąjį naudojimą, būtinai perskaitykite saugos nurodymus Nr. 5.956-249!
- Nesilaikant naudojimo instrukcijos ir saugos nurodymų galima sugadinti prietaisą ar sukelti pavojų naudotojui ir kitiems asmenims.
- Pastebėję transportavimo metu apgadintas detales, informuokite tiekėją.

Turinys

Aplinkos apsauga	LT	.. 1
Naudojimo instrukcijoje naudojami simboliai	LT	.. 1
Naudojimas pagal paskirtį	LT	.. 2
Prietaiso dalys	LT	.. 2
Naudojimo pradžia	LT	.. 2
Valdymas	LT	.. 3
Transportavimas	LT	.. 4
Laikymas	LT	.. 4
Priežiūra ir aptarnavimas	LT	.. 4
Pagalba gedimų atveju	LT	.. 4
Garantija	LT	.. 5
Priedai ir atsarginės dalys	LT	.. 5
EB atitikties deklaracija	LT	.. 6
Techniniai duomenys	LT	.. 7

Aplinkos apsauga



Pakuotės medžiagos gali būti perdirbamos. Neišmeskite pakuočių kartu su buitineis atliekomis, bet atiduokite jas perdirbti.



Naudotų prietaisų sudėtyje yra vertingų, antriniam žaliavų perdirbimui tinkamų medžiagų, todėl jie turėtų būti atiduoti perdirbimo įmonėms. Akumulatoriai, alyvos ir panašios medžiagos neturėtų patekti į aplinką. Todėl naudotus prietaisus šalinkite pagal atitinkamą antrinių žaliavų surinkimo sistemą.

Nurodymai apie sudedamąsias medžiagas (REACH)

Aktualią informaciją apie sudedamąsias dalis rasite adresu:

www.kaercher.com/REACH

Naudojimo instrukcijoje naudojami simboliai

Pavojus

Žymi gresiantį tiesioginį pavojų, galintį sukelti sunkius sužalojimus arba mirtį.

Įspėjimas

Žymi galimą pavojų, galintį sukelti sunkius sužalojimus arba mirtį.

Atsargiai

Žymi galimą pavojų, galintį sukelti lengvus sužalojimus arba materialinius nuostolius.

Naudojimas pagal paskirtį

△ Įspėjimas

Prietaisas nepritaikytas sveikatai pavojingoms dulkelėms siurbti.

- Siurblys skirtas sausai ir drėgnai valyti grindų ir sienų paviršius.
- Šis prietaisas tinka komerciniam naudojimui, pavyzdžiui, amatininkams statybvietėse, staliams ir vidaus įrangos darbams.

Prietaiso dalys

- 1 Filtro dangtelis
- 2 Filtro valymas
- 3 Plokščiasis gofruotas filtras
- 4 Rankena
- 5 Siurbimo žarna
- 6 Sukamas kabelio kablys
- 7 Stūmimo rankena
- 8 Siurbimo galvutės fiksatorius
- 9 Ratas
- 10 Važiuklė
- 11 Purvo rezervuaras
- 12 Vairuojamasis ratukas
- 13 Filtro valymo mygtukas
- 14 Siurbimo antvamzdis
- 15 Važiuklės fiksatorius
- 16 Antgalis grindims
- 17 Kontrolinė lemputė
- 18 Lizdas
- 19 Pagrindinis jungiklis
- 20 Siurbimo vamzdis
- 21 Rankena
- 22 Siurblio viršutinė dalis
- 23 Elektrodai
- 24 Filtro korpuso užfiksavimas
- 25 Filtro korpusas
- 26 Jungė
- 27 Išmetamojo oro filtras
- 28 Siurbimo vamzdžių laikiklis
- 29 Atvamzdžio lizdas
- 30 Antgalio siūlėms laikiklis
- 31 Išmetamojo oro anga
- 32 Elektros laidas
- 33 Duomenų lentelė

Naudojimo pradžia

Antistatinė sistema

Tik „Eco Te Adv“:

Per įžemintus jungiamuosius atvamzdžius šalinamas statinis elektros krūvis. Taip tiekiamame komplekte esančiais elektrai laidžiais priedais apsaugoma nuo kibirkščių susidarymo ir srovės smūgių.

Sausas valymas

Atsargiai

Siurbimo metu niekada negalima pašalinti plokščiojo klostuoto filtro.

- Siurbdami smulkias dulkes, galite papildomai naudoti popierinį arba medžiaginį filtro maišelį.

Popierinio filtro maišelio įdėjimas

Paveikslas **A**

- Atsklęskite ir nuimkite siurblio galvą.
- Uždėkite popierinį arba medžiaginį filtro maišelį.
- Uždėkite ir užsklęskite siurblio galvą.

Drėgnas valymas

Guminių apvadėlių uždėjimas

Paveikslas **B**

- Išmontuokite šepetinį apvadą.
- Sumontuokite guminius apvadėlius.

Pastaba: grublėta guminių apvadėlių pusė turi būti išorėje.

Pašalinkite popierinį filtro maišelį

- Siurbdami drėgnus nešvarumus, būtina išimkite popierinį arba medžiaginį filtro maišelį.

Bendroji informacija

Atsargiai

Siurbimo metu niekada negalima pašalinti plokščiojo klostuoto filtro.

- Siurbiant drėgnus nešvarumus antgaliu minkštiems apmušalams (pasirinktisi) ar plyšiams arba siurbiant vandenį iš tam tikro rezervuaro, rekomenduojama išjungti pusiau automatinio filtro valymo funkciją.

- Pasiėkus maksimalų skysčio kiekį, prietaisas automatiškai išsijungia.
- **Siurbiant nelaidžius skysčius (pavyzdžiui, gręžimo emulsijas, aliejus ir tepalus) prietaisas, prisipildžius rezervuarui, neišsijungs. Reikia nuolat tikrinti rezervuaro prisipildymą ir jį laiku ištuštinti.**
- Baigę siurbti drėgnus nešvarumus: plokščiąjį klostuotą filtrą išvalykite filtro valikliu; elektrodus nuvalykite šepetėliu; rezervuarą išvalykite drėgna šluoste ir nusauskite.

Jungiamasis spaustukas

Paveikslas **C**

Siurblio žarna turi spaustukų sistemą. Galima prijungti visus C-35/C-DN-35 priedus.

Valdymas

Stūmimo rankenos užlenkimas / atlenkimas

Paveikslas **D**

- Atverskite į viršų stūmimo rankeną. Stūmimo rankena užsifiksuoja.
- Paspauskite stūmimo rankenos šonuose esančius fiksatorius. Palenkite žemyn stūmimo rankeną.

Prietaiso įjungimas

- Įkiškite elektros laido kištuką.
- Pagrindiniu jungikliu įjunkite prietaisą.

Darbas su elektros įrankiu

Tik „Eco Te Adv“:

⚠ Pavojus

Sužalojimų ir pažeidimų pavojus! Lizdas yra skirtas tik elektriniams įrankiams tiesiogiai prijungti prie siurblio. Bet koks kitoks lizdo naudojimas yra neleistinas.

- Elektros įtaiso maitinimo kištuką įkiškite į siurblij.
 - Pagrindiniu jungikliu įjunkite prietaisą. Kai šviečia kontrolinė lemputė, siurblys yra „Standby“ (parengties) režime.
- Pastaba:** siurblys automatiškai įsijungs ir išsijungs kartu su elektriniu įrankiu.

Pastaba: Įjungtas siurblys įsidirba per 0,5 sekundės, o jo dėslos periodas yra 15 sekundžių.

Pastaba: Prijungiamo elektrinio įrankio galimumo duomenis žiūrėkite skyriuje „Techniniai duomenys“.

Paveikslas **E**

- Prijungimo įvorę derinkite prie elektrinio prietaiso jungties.

Paveikslas **F**

- Nuimkite rankenos atvamzdį.
- Prijungimo įvorę pritaisykite prie rankenos.

Paveikslas **G**

- Prijungimo įvorę prijunkite prie elektrinio prietaiso.

Pusiau automatinis filtro valymas

Pastaba: Kas 5-10 minučių įjungiant filtro valymo sistemą, pailgėja plokščiojo klostuoto filtro naudojimo trukmė.

Paveikslas **H**

- Laikykite paspaudę mygtuką ant rankenos ir 5 kartus paspauskite pusiau automatinio filtro valymo mygtuką. Plokščiasis klostuotas filtras tada išvalomas oro smūgiu (pasigirsta pulsuojantis garsas).

Sunkiai pasiekiamų vietų valymas

Paveikslas **I**

- Paspauskite važiuoklės fiksatorių ir nuimkite siurbimo galvą.

Paveikslas **J**

- Valykite sunkiai prieinamas vietas arba laiptų pakopas.

Prietaiso išjungimas

- Laikykite paspaudę mygtuką ant rankenos ir 5 kartus paspauskite pusiau automatinio filtro valymo mygtuką.
- Pagrindiniu jungikliu išjunkite prietaisą.
- Ištraukite elektros laido kištuką.

Po kiekvieno naudojimo

- Ištuštinkite kamerą.
- Prietaisą iš vidaus ir išorės nusiurbkite ir nuvalykite drėgna šluoste.

Prietaiso laikymas

Paveikslas **K**

- Siurbimo žarną, vamzdžio alkūnę ir elektros laidą saugokite, kaip parodyta paveiksle.
- Prietaisą palikite sausoje, pašaliniams neprieinamoje patalpoje.

Transportavimas

Atsargiai

Sužalojimų ir pažeidimų pavojus! Transportuojant prietaisą, reikia atsižvelgti į jo svorį.

- Norėdami nešti prietaisą, kelkite už rankenos ir siurbimo vamzdžio, ne už stūmimo rankenos.
- Jei transportuojate prietaisą ilgesnį atstumą, vilkite jį už stūmimo rankenos.
- Transportuojant įrenginį transporto priemonėse, jį reikia užfiksuoti pagal galiojančius reglamentus, kad neslystų ir neapvirėtų.

Laikymas

Atsargiai

Sužalojimų ir pažeidimų pavojus! Pastatant laikyti prietaisą, reikia atsižvelgti į prietaiso svorį.

Šį prietaisą galima laikyti tik patalpose.

Priežiūra ir aptarnavimas

⚠ Pavojus

Prieš visus prietaiso priežiūros darbus išjunkite prietaisą ir ištraukite elektros laido kištuką iš tinklo lizdo.

Plokščiojo klostuoto filtro keitimas

- Atidarykite filtro dangtelį.
- Pakeiskite plokščiąjį klostuotą filtrą.
- Uždarykite filtro dangtelį taip, kad girdimai užsikisėtų.

Išmetamojo oro filtro keitimas

- Atsklęskite ir nuimkite siurblio galvą.
- Siurblio galvutę pasukite 180° kampu.
- Atblokuokite ir išimkite filtro korpusą.
- Iš filtro korpuso išimkite išmetamojo oro filtrą.
- Pagal prietaiso brėžinį į filtro korpusą įstatykite naują išmetamojo oro filtrą.
- Filtro korpusą įstatykite taip, kad ženklas „X“ būtų nukreiptas į išorę.
- Užfiksuokite filtro korpusą.
- Uždėkite ir užsklęskite siurblio galvą.

Elektrodų valymas

- Atsklęskite ir nuimkite siurblio galvą.
- Elektrodus nuvalykite šepetėliu.
- Uždėkite ir užsklęskite siurblio galvą.

Pagalba gedimų atveju

⚠ Pavojus

Prieš visus prietaiso priežiūros darbus išjunkite prietaisą ir ištraukite elektros laido kištuką iš tinklo lizdo.

Siurblio turbina neveikia

- Patikrinkite maitinimo tinklo lizdą ir saugiklį.
- Patikrinkite įrenginio maitinimo kabelį, kištuką, elektrodus ir, galimai, lizdą.
- Įjunkite prietaisą.

Siurblio turbina išsijungia

- Ištuštinkite kamerą.

Ištuštinus rezervuarą siurblio turbina vis dar neveikia

- Išjunkite prietaisą ir, 5 sekundes palaukę, jį vėl įjunkite.
- Šepetėliu nuvalykite elektrodus ir tarpą tarp jų.

Sumažėjo siurbimo jėga

- Pašalinkite susidariusį kamštį iš siurbimo antgalio, siurblio vamzdžio, atvamzdžio, filtro valymo rankenos, siurbimo žarnos ar plokščiojo klostuoto filtro.
- Pakeiskite popierinį arba medžiaginį filtro maišelį.
- Laikykite paspaudę mygtuką ant rankenos ir 5 kartus paspauskite pusiau automatinio filtro valymo mygtuką.
- Tinkamai užfiksuokite filtro dangtelį.
- Pakeiskite plokščiąjį klostuotą filtrą.
- Jei reikia, išmetamojo oro filtrą nuplaukite vandens srove ir išdžiovinkite.

Siurbimo metu dulkės šalinamos laukan

- Patikrinkite, ar tinkamai įstatytas plokščiasis klostuotas filtras.
- Tinkamai užfiksuokite filtro dangtelį.
- Pakeiskite plokščiąjį klostuotą filtrą.
- Jei reikia, išmetamojo oro filtrą nuplaukite vandens srove ir išdžiovinkite.

Automatinė išjungimo sistema (drėgno valymo metu) nereaguoja

- Šepečiu nuvalykite elektrodus ir tarpą tarp jų.
- Nuolat stebėkite elektros srovei nelaidaus skysčio kiekį.
- Išdžiovinkite plokščiąjį klostuotąjį filtrą.
- Išdžiovinkite išmetamojo oro filtrą.

Neveikia pusiau automatinio filtro valymo funkcija

- Neprijungta siurbimo žarna.

Neišsijungia pusiau automatinio filtro valymo funkcija

- Kreipkitės į klientų aptarnavimo tarnybą.

Neįsijungia pusiau automatinio filtro valymo funkcija

- Kreipkitės į klientų aptarnavimo tarnybą.

Garantija

Kiekvienoje šalyje galioja mūsų įgaliotų pardavėjų nustatytos garantijos sąlygos. Galimus prietaiso gedimus garantijos galiojimo laikotarpiu pašalinsime nemokamai, jei tokių gedimų priežastis buvo netinkamos medžiagos ar gamybos defektai. Dėl garantinių gedimų šalinimo kreipkitės į savo pardavėją arba artimiausią klientų aptarnavimo tarnybą pateikdami pirkimą patvirtinantį kasos kvitą.

Priedai ir atsarginės dalys

- Leidžiama naudoti tik gamintojo patvirtintus priedus ir atsargines dalis. Originalių priedų ir atsarginių dalių naudojimas užtikrina saugų, be gedimų prietaiso funkcionavimą.
- Dažniausia naudojamų atsarginių dalių sąrašas pateiktas naudojimo instrukcijos pabaigoje.
- Informacijos apie atsargines dalis galite rasti interneto svetainės www.kaercher.com dalyje „Service“.

EB atitikties deklaracija

Šiuo pareiškime, kad toliau aprašyto aparato brėžiniai ir konstrukcija bei mūsų į rinką išleistas modelis atitinka pagrindinius EB direktyvų saugumo ir sveikatos apsaugos reikalavimus. Jei mašinos modelis keičiamas su mumis nepasitarus, ši deklaracija nebegalioja.

Gaminys: Drėgno ir sauso valymo siurblys

Tipas: 1.510-xxx

Specialios EB direktyvos:

2006/42/EB (+2009/127/EB)

2004/108/EB

Taikomi darnieji standartai:

EN 55014–1: 2006 + A1: 2009

EN 55014–2: 1997 + A2: 2008

EN 60335–1

EN 60335–2–69

EN 61000–3–2: 2006 + A2: 2009

EN 61000–3–3: 2008

EN 62233: 2008

Taikomi nacionaliniai standartai:

-

5.957-945

Pasirašantys asmenys yra įgalioti parduvė vadovybės.



H. Jenner
CEO



S. Reiser
Head of Approbation

Dokumentaciją tvarkyti įgaliotas asmuo:
S. Reiser

Alfred Kärcher GmbH & Co. KG

Alfred-Kärcher-Str. 28 - 40

71364 Winnenden (Germany)

Tel.: +49 7195 14-0

Faksas: +49 7195 14-2212

Winnenden, 2010/09/01

Techniniai duomenys

		Eco Adv	Eco Te Adv
Tinklo įtampa	V	220-240	220-240
Dažnis	Hz	50/60	50/60
Maks. galia	W	1380	1380
Nominalioji galia	W	1200	1200
Kameros talpa	l	14	14
Skysčio užpildymo lygis	l	4	4
Oro kiekis (maks.)	l/s	61	61
Subatmosferinis slėgis (maks.)	kPa (mbar)	23,0 (230)	23,0 (230)
Prijungiamo elektrinio įrankio galingumo duomenys	W	--	EU: 100-2200
	W	--	GB: 100-1800
	W	--	CH: 100-1100
Saugiklio rūšis	--	IP X4	IP X4
Apsaugos klasė	--	II	I
Siurbimo žarnos jungtis (C-DN/C-ID)	mm	35	35
Ilgis x plotis x aukštis	mm	545 x 465 x 410	545 x 465 x 410
Tipinė eksploatacinė masė	kg	14,2	15,1
Aplinkos temperatūra (maks.)	°C	+40	+40
Nustatytos vertės pagal EN 60335-2-69			
Garso slėgio lygis L_{pA}	dB(A)	70	70
Neapibrėžtis K_{pA}	dB(A)	1	1
Delno/rankos vibracijos poveikis	m/s ²	<2,5	<2,5
Nesaugumas K	m/s ²	0,2	0,2

Maitinimo kabelis	H05VV-F 2x1,0 mm ²	
Eco Adv	Dalies Nr.:	Kabelio ilgis
EU	6.649-676.0	7,5 m
GB	6.649-736.0	7,5 m
CH	6.649-735.0	7,5 m

Maitinimo kabelis	H07RN-F 3x1,5 mm ²	
Eco Te Adv	Dalies Nr.:	Kabelio ilgis
EU	6.649-677.0	7,5 m
GB	6.649-778.0	7,5 m
CH	6.649-777.0	7,5 m



Перед першим застосуванням вашого пристрою прочитайте цю оригінальну інструкцію з експлуатації, після цього дійте відповідно неї та збережіть її для подальшого користування або для наступного власника.

- Перед першим використанням на виробництві обов'язково прочитайте вказівки з техніки безпеки № 5.956-249.
- Неслідування інструкції з експлуатації та брошури з правил безпеки може призвести до пошкодження пристрою та небезпеки для користувача та інших людей.
- Якщо виникають ошкодження при транспортуванні, негайно повідомте про це продавця.

Перелік

Захист навколишнього середовища	UK . . . 1
Знаки у посібнику	UK . . . 1
Правильне застосування	UK . . . 2
Елементи приладу	UK . . . 2
Введення в експлуатацію.	UK . . . 2
Експлуатація	UK . . . 3
Транспортування	UK . . . 4
Зберігання	UK . . . 4
Догляд та технічне обслуговування.	UK . . . 4
Допомога у випадку неполадок	UK . . . 5
Гарантія	UK . . . 6
Приладдя й запасні деталі	UK . . . 6
Заява при відповідності Європейського співтовариства	UK . . . 7
Технічні характеристики	UK . . . 8

Захист навколишнього середовища



Матеріали упаковки піддаються переробці для повторного використання. Будь ласка, не викидайте пакувальні матеріали разом із домашнім сміттям, віддайте їх для на переробку.



Старі пристрої містять цінні матеріали, що можуть використовуватися повторно. Батареї, мастило та схожі матеріали не повинні потрапити у навколишнє середовище. Тому, будь ласка, утилізуйте старі пристрої за допомогою спеціальних систем збору сміття.

Інструкції із застосування компонентів (REACH)

Актуальні відомості про компоненти наведені на веб-вузлі за адресою: www.kaercher.com/REACH

Знаки у посібнику

⚠ Обережно!

Для безпеки, яка безпосередньо загрожує та призводить до тяжких травм чи смерті.

⚠ Попередження

Для потенційно можливої небезпечної ситуації, що може призвести до тяжких травм чи смерті.

Увага!

Для потенційно можливої небезпечної ситуації, що може призвести до легких травм чи спричинити матеріальні збитки.

Правильне застосування

⚠ Попередження

Забороняється експлуатація пристрою для збору шкідливого для здоров'я пилу.

- Цей пилосос призначений для вологого та сухого очищення підлоги і стін.
- Цей професійний пристрій використовується, наприклад, кваліфікованими будівельниками, столярами і при внутрішній обробці.

Елементи приладу

- 1 Кришка фільтра
- 2 Очистка фільтра
- 3 Плоский складчастий фільтр
- 4 Ручка
- 5 Всмокуючий шланг
- 6 Гачки для кабелю, що обертаються
- 7 Тягова ручка
- 8 Фіксація головки всмоктування
- 9 Колесо
- 10 Ходова частина
- 11 Ємкість для бруду
- 12 Спрямовувальний валець
- 13 Кнопка очищення фільтра
- 14 Усмоктувальний патрубок
- 15 Фіксація ходової частини
- 16 Сопло для полу
- 17 Контрольні лампи
- 18 Розетка
- 19 Головний вимикач
- 20 Всмоктувальна трубка
- 21 Ручка
- 22 Головка всмоктування
- 23 Електроди
- 24 Система блокування рами фільтру
- 25 Рама фільтру
- 26 Всмоктувальне коліно
- 27 Фільтр для очищення повітря, що відходить
- 28 Місце зберігання всмоктувальних трубок
- 29 Тримач для коліна
- 30 Місце зберігання насадки для стиків

- 31 Вихід відхідного повітря
- 32 Мережевий кабель
- 33 Заводська табличка

Введення в експлуатацію

Система антистатик

Тільки Eco Adv:

Статичні заряди видаляються через заземлений з'єднувальний патрубок. Таким чином, при використанні електропровідних аксесуарів, що входять до комплекту постачання, виключається іскріння та виникнення імпульсів струму.

Пилосос для сухої очистки

Увага!

Забороняється видалення складчастого фільтра під час роботи.

- При всмоктуванні дрібного пилу додатково може використовуватися паперовий фільтрувальний пакет або фільтрувальний пакет з нетканого матеріалу.

Установка паперового фільтр-пакету

Малюнок **A**

- ➔ Висвободіть та зніміть всмоктуючу головку.
- ➔ Надягти паперовий фільтрувальний пакет або фільтр з нетканого матеріалу.
- ➔ Встановіть та зафіксуйте всмоктуючу головку.

Вологе прибирання

Установка гумових губок

Малюнок **B**

- ➔ Зняти щітки.
- ➔ Встановити гумові губки.

Вказівка: Структурована сторона гумових губок має дивитись назовні.

Зніміть паперовий фільтр-пакет

- При всмоктуванні вологого пилу завжди необхідно знімати паперовий фільтрувальний пакет або фільтр з нетканого матеріалу.

Загальні положення

Увага!

Забороняється видалення складчастого фільтра під час роботи.

- При засмокуванні вологого бруду форсункою для чищення оббивки (опція), а також у тих випадках, коли з резервуара переважно відкачується вода, не слід натискати на клавішу перемикання функції «Напівавтоматичне чищення фільтра».
- При досягненні максимального рівня рідини прилад автоматично відключається.
- Під час роботи з непровідними рідинами (наприклад, рідини для охолодження при свердлінні, мастила та жири), при наповненні резервуару пристрій не відключається. Рівень заповнення повинен постійно контролюватися, а з резервуару необхідно вчасно видаляти вміст.
- Після завершення чищення у вологому режимі: Виконати чищення складчастого фільтра за допомогою системи для чищення фільтру. Електроди очистити за допомогою щітки. Резервуар очистити за допомогою вологого рушника та висушити.

Пружинний контакт

Малюнок **Г**

Всмоктуючий шланг оснащено пружинною системою. Може бути під'єднано будь-яке допоміжне обладнання C-35/C-DN-35.

Експлуатація

Скласти/розкласти тягову ручку

Малюнок **Д**

- Відкинути тягову ручку наверх. Тягова ручка фіксується.
- Натиснути на блокування по краях тягової ручки. Відкинути тягову ручку вниз.

Ввімкнення пристрою

- Вставте штепсельну вилку.
- Увімкнути пристрій через головний вмикач.

Використання електроінструментів

Тільки Eco Adv:

⚠ Обережно!

Небезпека отримання травм та ушкоджень! Ця розетка призначена виключно для прямого підключення електроінструментів до пилососа. Інше використання розетки не допускається.

- Вставити штепсель електроінструменту в пилосос.
- Увімкнути пристрій через головний вмикач.

Контрольна лама горить, прилад знаходиться в стані готовності.

Вказівка: Пилосос вмикається і вимикається електричним інструментом автоматично.

Вказівка: Запізнення розгону пилососу становить до 0,5 секунди, час роботи за інерцією - до 15 секунд.

Вказівка: Споживана потужність електричних інструментів зазначена в розділі "Технічні дані".

Малюнок **Е**

- З'єднати трубку муфту з електроінструментом.

Малюнок **Є**

- Зняти коліно на ручці.
- Встановити трубку муфту на ручці.

Малюнок 6

- Підключити трубну муфту до електроінструменту.

Напівавтоматичне чищення фільтра

Вказівка: Включення очищення фільтра кожні 5-10 минут збільшує термін служби складчастого фільтра.

Малюнок 7

- Утримувати кнопку на ручці і натиснути 5 разів на кнопку напівавтоматичного чищення фільтра. При цьому за допомогою подачі повітря відбувається чищення складчастого фільтра (пульсуючий звук).

Очищення важкодоступних місць

Малюнок 8

- Натиснути на блокування шасі та вийняти всмоктувальний пристрій.

Малюнок 9

- Провести очищення важкодоступних місць або сходів.

Вимкнути пристрій

- Утримувати кнопку на ручці і натиснути 5 разів на кнопку напівавтоматичного чищення фільтра.
- Вимкнути пристрій через головний вмикач.
- Вітягніть мережеву штепсельну вилку.

Після кожного використання

- Випорожнити резервуар.
- Очистити прилад зовні та всередині за допомогою пілососа та протерти його вологим рушником.

Зберігати пристрій

Малюнок 10

- Зберігати всмоктувальний шланг, коліно та мережний шнур, як вказано на малюнку.
- Зберігайте пристрій у сухому приміщенні та захищайте від недозволеного використання.

Транспортування

Увага!

Небезпека отримання травм та ушкоджень! При транспортуванні слід звернути увагу на вагу пристрою.

- Для перенесення приладу необхідно брати прилад за рукоятку та за всмоктувальну трубу, а не за тягову ручку.
- При транспортуванні на далеку відстань переміщати пристрій за буксирну скобу.
- При перевезенні апарату в транспортних засобах слід враховувати місцеві діючі державні норми, направлені на захист від ковзання та перекидання.

Зберігання

Увага!

Небезпека отримання травм та ушкоджень! При зберіганні звернути увагу на вагу пристрою.

Цей прилад має зберігатися лише у внутрішніх приміщеннях.

Догляд та технічне обслуговування

⚠ Обережно!

До проведення будь-яких робіт слід вимкнути пристрій та витягнути штекер.

Заміна складчастого фільтра

- Відкрити кришку фільтра.
- Замініть складчастий фільтр.
- Закрити кришку фільтра так, щоб було чути щиклик.

Замінити фільтр для очищення відхідного повітря

- Висвободіть та зніміть всмоктуючу головку.
- Поверніть всмоктуючу головку на 180° та зніміть її.
- Розблокувати та вийняти раму фільтра.
- Вийняти з рами фільтр для очищення відхідного повітря.
- Вставити в корпус рами фільтра новий фільтр для очищення відхідного повітря згідно з інструкцією до приладу.
- Вставити раму фільтра таким чином, щоб X вказував назовні.
- Зафіксувати раму фільтра.
- Встановіть та зафіксуйте всмоктуючу головку.

Очистити електроди

- Висвободіть та зніміть всмоктуючу головку.
- Електроди очистити за допомогою щітки.
- Встановіть та зафіксуйте всмоктуючу головку.

Допомога у випадку неполадок

⚠ Обережно!

До проведення будь-яких робіт слід вимкнути пристрій та витягнути штекер.

Всмоктувальна турбіна не працює

- Перевірити штепсельну розетку та запобіжник системи електроживлення.
- Перевірити мережний кабель, штепсельну вилку, електроди і, при необхідності, штепсельну розетку пристрою.
- Включіть пристрій.

Всмоктувальна турбіна відключається

- Випорожнити резервуар.

Після спустошення бака всмоктувальна турбіна не запускається

- Вимкнути прилад і почекати 5 секунд, після чого знову увімкнути прилад.
- Очистити електроди, а також простір між електродами за допомогою щітки.

Знизилась сила всмоктування

- Видалити засмітнення з усмоктувальної форсунки, трубки, коліна, рукоятки, всмоктувального шланга або складчастого фільтра.
- Замінити паперовий фільтрувальний пакет або фільтр з нетканого матеріалу.
- Утримувати кнопку на ручці і натиснути 5 разів на кнопку напівавтоматичного чищення фільтру.
- Правильно зафіксувати кришка фільтра.
- Замініть складчастий фільтр.
- При необхідності промити фільтр для вихідного повітря під протічною водою та просушити.

При всмоктуванні виходить пил

- Перевірити правильність установки складчастого фільтра.
- Правильно зафіксувати кришка фільтра.
- Замініть складчастий фільтр.
- При необхідності промити фільтр для вихідного повітря під протічною водою та просушити.

Автоматичне відключення (чищення у вологому режимі) не спрацьовує

- Очистити електроди, а також простір між електродами за допомогою щітки.
- При роботі з непровідною рідиною слід постійно контролювати рівень заповнення.
- Просушити складчастий фільтр.
- Просушити фільтр для вихідного повітря.

Напівавтоматичне чищення фільтру не виконується

- Всмоктувальний шланг не підключений.

Напівавтоматичне чищення фільтру не припиняється

- Звернутися до служби підтримки користувачів.

Напівавтоматичне чищення фільтру не починається

- Звернутися до служби підтримки користувачів.

Гарантія

У кожній країні діють умови гарантії, наданої відповідною фірмою-продавцем. Неполадки в роботі пристрою ми усуваємо безплатно протягом терміну дії гарантії, якщо вони викликані браком матеріалу чи помилками виготовлення. У випадку чинності гарантії звертійся до продавця чи в найближчий авторизований сервісний центр з документальним підтвердженням покупки.

Приладдя й запасні деталі

- При цьому будуть використовуватись лише ті комплектуючі та запасні частини, що надаються виробником. Оригінальні комплектуючі та запасні частини замовляються по гарантії, щоб можна було безпечно та без перешкод використовувати пристрій.
- Асортимент запасних частин, що часто необхідні, можна знайти в кінці інструкції по експлуатації.
- Подальша інформація по запасним частинам є на сайті www.kaercher.com в розділі Сервіс.

Заява при відповідність Європейського співтовариства

Цим ми повідомляємо, що нижче зазначена машина на основі своєї конструкції та конструктивного виконання, а також у випущеної у продаж моделі, відповідає спеціальним основним вимогам щодо безпеки та захисту здоров'я представлених нижче директив ЄС. У випадку неузгодженої з нами зміни машини ця заява втрачає свою силу.

Продукт: Пилосос для сухого та вологого всмоктування

Тип: 1.510-xxx

Відповідна директива ЄС

2006/42/ЄС (+2009/127/ЄС)

2004/108/ЄС

Прикладні гармонізуючі норми

EN 55014–1: 2006 + A1: 2009

EN 55014–2: 1997 + A2: 2008

EN 60335–1

EN 60335–2–69

EN 61000–3–2: 2006 + A2: 2009

EN 61000–3–3: 2008

EN 62233: 2008

Запропоновані національні норми

-

5.957-945

Ті, хто підписалися діють за запитом та дорученням керівництва.



H. Jenner
CEO



S. Reiser
Head of Approval

уповноважений по документації:
S. Reiser

Alfred Kaercher GmbH & Co. KG

Alfred-Kaercher-Str. 28 - 40

71364 Winnenden (Germany)

Тел.: +49 7195 14-0

Факс: +49 7195 14-2212

Winnenden, 2010/09/01



Технічні характеристики

		Eco Adv	Eco Te Adv
Номинальна напруга	V	220-240	220-240
Частота	Hz	50/60	50/60
Макс. потужність	W	1380	1380
Номинальна потужність	W	1200	1200
Місткість резервуару	l	14	14
Об'єм заповнення рідини	l	4	4
Кількість повітря (макс.)	l/s	61	61
Нижній тиск (макс.)	kPa (mbar)	23,0 (230)	23,0 (230)
Споживана потужність електричних інструментів	W	--	EU: 100-2200
	W	--	GB: 100-1800
	W	--	CN: 100-1100
Ступінь захисту	--	IP X4	IP X4
Клас захисту	--	II	I
Гніздо під'єднання шлангу (C-DN/C-ID)	mm	35	35
Довжина x ширина x висота	mm	545 x 465 x 410	545 x 465 x 410
Типова робоча вага	kg	14,2	15,1
Температура навколишнього середовища (макс.)	°C	+40	+40
Значення встановлено згідно стандарту EN 60335-2-69			
Рівень шуму L _{рА}	dB(A)	70	70
Небезпека K _{рА}	dB(A)	1	1
Значення вібрації рука-плече	m/s ²	<2,5	<2,5
Небезпека K	m/s ²	0,2	0,2

Мережний кабель	H05VV-F 2x1,0 mm ²	
Eco Adv	№ деталі	Довжина кабелю
EU	6.649-676.0	7,5 m
GB	6.649-736.0	7,5 m
CN	6.649-735.0	7,5 m

Мережний кабель	H07RN-F 3x1,5 mm ²	
Eco Te Adv	№ деталі	Довжина кабелю
EU	6.649-677.0	7,5 m
GB	6.649-778.0	7,5 m
CN	6.649-777.0	7,5 m

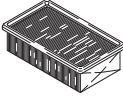
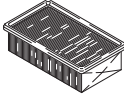
Filtersysteme / Filter Systems / Système de filtres

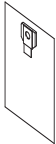







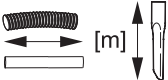

				
	Flachfaltenfilter * Flat pleated filter * Filtre plat à plis *	Flachfaltenfilter (PES) * Flat pleated filter (PES) * Filtre plat à plis (PES) *	Papierfiltertüte 2-lagig * Paper filter bag double layered * Sachet filtre à 2 épaisseurs *	Vliesfiltertüte Fleece filter bag Sachet filtre en tissu non tissé
Bestell-Nr. Order No. Numéro de référence	6.904-156	6.906-123	6.904-406	6.904-407
Menge Quantity Quantité	1	1	10	5
Normalstäube Normal dust Poussières normales	X	X	X	X
Feinstäube Fine dust Poussières fines	X		X	X
Abrasiv Stäube Abrasive dust Poussières abrasives	X	X	X	X
Flüssigkeiten, nasser Schmutz Liquids, wet dirt Liquides, saletés humides		X		

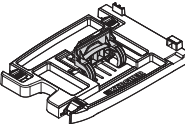





* Staubklasse M, Rückhaltevermögen $\geq 99,9\%$

* Dust class M, Retention $\geq 99,9\%$

* Classe de poussière M, Conservation $\geq 99,9\%$

Zubehör / Accessories / Accessoires

		\varnothing [mm]		
	2.641-982			
	4.440-626 4.440-653	CDN 35 CDN 35 EL	2,5 2,5	
	6.906-208 6.906-241 6.906-242	C 35 C 35 C 35	2,5 4,0 10,0	
	6.906-237 6.906-277	C 35 C 35 EL Verlängerung, extension, rallonge	2,5 2,5	
	2.639-483	DN 35	0,45	
	2.639-484 2.862-167	DN 35/27 DN 35/27 EL	3,5 3,5	
	5.453-042	C 35 EL		
	5.031-718 5.031-939	DN 35 DN 35 EL		
	6.902-152	DN 35 M	0,33	

	6.906-513 6.906-384	DN 35 DN 35 M		360 370
	6.906-511	DN 35		270
	6.900-922 6.906-240	DN 35 M DN 35	0,5 0,25	
	6.902-104	DN 35	0,2	
	6.903-862	DN 35		
	6.900-425 2.863-147	DN 35 hard DN 35 soft	0,25 0,23	

EL = elektrisch leitend, electrical conductive, conducteur électrique

C = Clip-Verbindung, Clip connection, Connexion de clip

DN = Konus-Verbindung, Cone connection, Connexion de cône

M = Metall, metal, métal

Oil = ölbeständig, oil resistant, résistant à l'huile

NT 14/1 Eco Te Adv

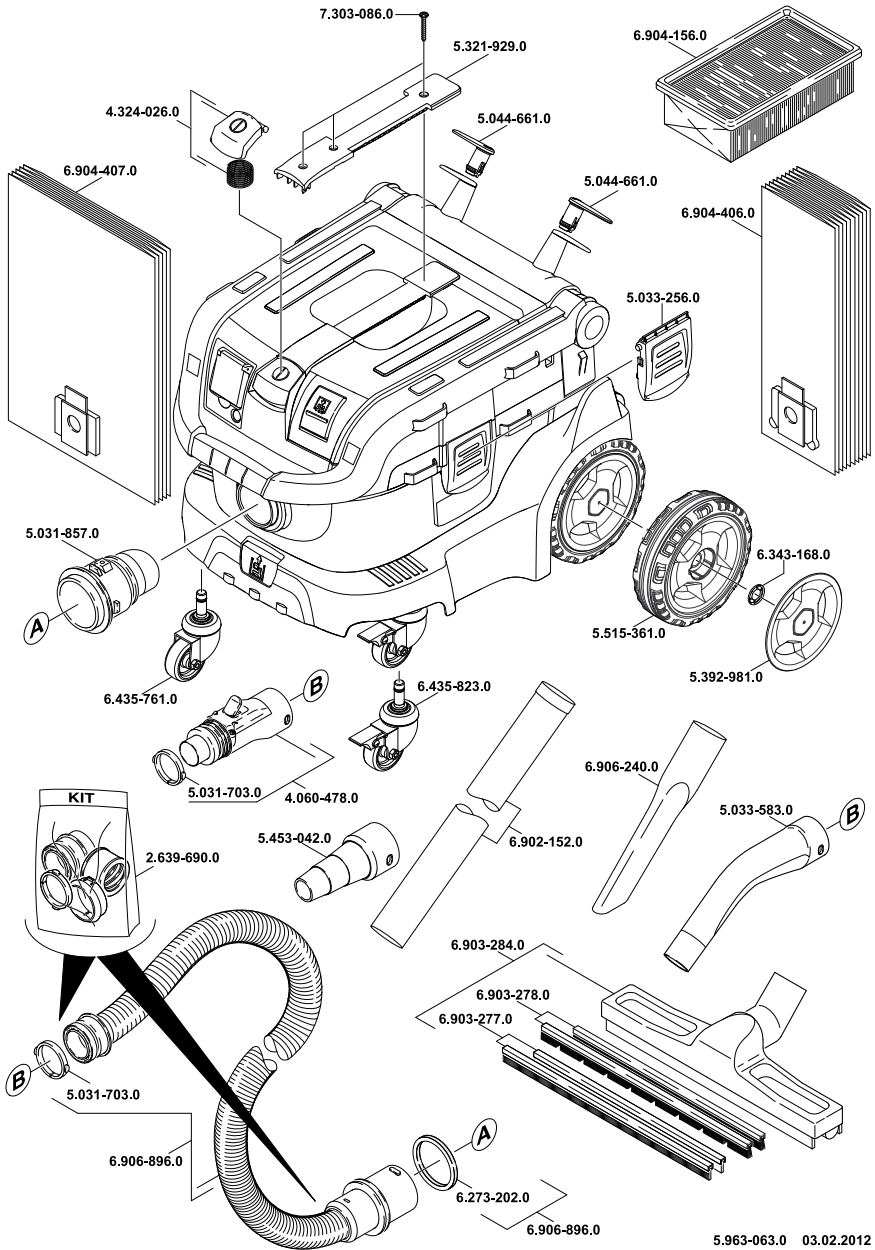

5.963-063.0 03.02.2012

- AE** Kärcher FZE, P.O. Box 17416, Jebel Ali Free Zone (South), Dubai, United Arab Emirates,
☎+971 4 886-1177, www.kaercher.com
- AR** Kärcher S.A., Uruguay 2887 (1646) San Fernando, Pcia. de Buenos Aires
☎+54-11 4506 3343, www.karcher.com.ar
- AT** Alfred Kärcher Ges.m.b.H., Lichtblaustraße 7, 1220 Wien,
☎+43-1-25060-0, www.kaercher.at
- AU** Kärcher Pty. Ltd., 40 Koornang Road, Scoresby VIC 3179, Victoria,
☎+61-3-9765-2300, www.karcher.com.au
- BE** Kärcher N.V., Industrieweg 12, 2320 Hoogstraten,
☎+32-3-340 07 11, www.karcher.be
- BR** Kärcher Indústria e Comércio Ltda., Av. Professor Benedito Montenegro no 419, Betel, Paulínia - Estado de Sao Paulo, CEP 13.140-000
☎+55-19-3884-9100, www.karcher.com.br
- CA** Kärcher Canada Inc., 6535 Millcreek Road, Unit 67, Mississauga, ON, L5N 2M2,
☎+1-905-672-8233, www.karcher.ca
- CH** Kärcher AG, Industriestrasse, 8108 Dällikon, Kärcher SA, Croix du Péage, 1029 Villars-Ste-Croix,
☎0844 850 864, www.kaercher.ch
- CN** Kärcher (Shanghai) Cleaning Systems, Co., Ltd., Part F, 2nd Floor, Building 17, No. 33, XI YA Road, Waigaoqiao Free Trade, Pudong, Shanghai, 200131
☎+86-21 5076 8018, www.karcher.cn
- CZ** Kärcher spol. s r.o., Modletice c.p. 141, CZ-251 01 Ricany,
☎+420/323/606 014, www.kaercher.cz
- DE** Alfred Kärcher Vertriebs-GmbH, Friedrich-List-Straße 4, 71364 Winnenden,
☎+49-7195/903-0, www.kaercher.de
- DK** Kärcher Rengøringsystemer A/S, Helge Nielsens Alle 7A, 8723 Lösning,
☎+45-70206667, www.karcher.dk
- ES** Kärcher, S.A., Pol. Industrial Font del Radium, Calle Josep Trueta, 6-7, 08403 Granollers (Barcelona),
☎+34-902 17 00 68, www.karcher.es
- F** Kärcher S.A.S., Z.A. des Petits Carreaux, 5, avenue des Coquelicots, 94865 Bonneuil-sur-Marne,
☎+33-1-4399-6770, www.karcher.fr
- FI** Kärcher OY, Yrittäjätie 17, 01800 Klaukkala,
☎+358-207 413 600, www.karcher.fi
- GB** Kärcher (U.K.) Ltd., Kärcher House, Beaumont Road, Banbury, Oxon OX16 1TB,
☎+44-1295-752-000, www.karcher.co.uk
- GR** Kärcher Cleaning Systems A.E., 31-33, Nikitara str. & Konstantinoupoleos str., 136 71 Athames,
☎+30-210-2316-153, www.karcher.gr
- HK** Kärcher Limited, Unit 10, 17/F., Apec Plaza, 49 Hoi Yuen Road, Kwun Tong, Kowloon,
☎++(852)-2357-5863, www.karcher.com.hk
- HU** Kärcher Hungaria KFT, Tormásrét út 2., (Vendelpark), 2051 Biatorbagy,
☎+36-23-530-64-0, www.kaercher.hu
- I** Kärcher S.p.A., Via A. Vespucci 19, 21013 Gallarate (VA),
☎+39-848-998877, www.karcher.it
- IE** Kärcher Limited (Ireland), C1 Centrepoint Business Park, Oak Road, Dublin 12,
☎(01) 409 7777, www.kaercher.ie
- JP** Kärcher (Japan) Co., Ltd., Irene Kärcher Building, No. 2, Matsusaka-Daira 3-chome, Taiwa-cho, Kurokawa-gun, Miyagi 981-3408,
☎+81-22-344-3140, www.karcher.co.jp
- KR** Kärcher (Korea) Co. Ltd., 162 Gukhoe-daero, (872-2 Sinjeong-Dong), Seoul, Korea
☎02-322 6588, A/S. 1544-6577, www.karcher.co.kr
- LV** Kärcher SIA, Mārupes nov., Mārupe, Kārļa Ulmaņa gatve 101, Rīga, LV-1046
☎+371-67 80 87 07
- MX** Kärcher México, SA de CV, Av. Gustavo Baz No. 29-C, Col. Naucalpan Centro, Naucalpan, Edo. de México, C.P. 53000 México,
☎+52-55-5357-04-28, www.karcher.com.mx
- MY** Kärcher Cleaning Systems Sdn. Bhd., 71 & 73 Jalan TPK 2/8, Taman Perindustrian Kinrara, Seksyen 2, 47100 Puchong, Selangor Darul Ehsan, Malaysia,
☎+603 8073 3000, www.karcher.com.my
- NL** Kärcher B.V., Postbus 474, 4870 AL Etten-Leur,
☎0900-33 666 33, www.karcher.nl
- NO** Kärcher AS, Stanseveien 31, 0976 Oslo, Norway,
☎+47 815 20 600, www.karcher.no
- NZ** Kärcher Limited, 12 Ron Driver Place, East Tamaki, Auckland, New Zealand,
☎+64 (9) 274-4603, www.karcher.co.nz
- PL** Kärcher Sp. z o.o., Ul. Stawowa 140, 31-346 Kraków,
☎+48-12-6397-222, www.karcher.pl
- RO** Kärcher Romania srl, Sos. Odaii 439, Sector 1, RO-013606 BUKAREST,
☎+40 37 2709001, www.kaercher.ro
- RU** Kärcher Ltd. Service Center, Москва, ул. Б.Почтовая, д. 40
☎+7-495 789 90 76, www.karcher.ru
- SE** Kärcher AB, Tagenevägen 31, 42502 Hisings-Kärä,
☎+46 (0)31-577 300, www.karcher.se
- SGP** Kärcher South East Asia Pte. Ltd., 5 Toh Guan Road East, #01-00 Freight Links Express Distripark, Singapore 608831,
☎+65-6897-1811, www.karcher.com.sg
- SK** Kärcher Slovakia, s.r.o., Beniakovä 2, SK-94901 NITRA,
☎+421 37 6555 798, www.kaercher.sk
- TR** Kärcher Servis Ticaret A.S., Mahmudbey Mahallesi İstoç, Petrol Plaza C-Blok Kat: 2-3, Bağcılar, 34218 Istanbul
☎+90-232-252-0708, +90-232-251-3578, www.karcher.com.tr
- TW** Kärcher Limited, 7/F, No. 66, Jhongjijheng Rd., Sinhuang City, Taipei County 24243, Taiwan,
☎+886-2-2991-5533, +886-800-666-825, www.karcher.com.tw
- UA** Kärcher Ltd., Petropavlivska Str., 4, Petropavlivska Borshagivka, Kyiv region, 08130,
☎+380 44 594 7576, www.karcher.com.ua
- USA** To locate your local dealer please visit our web site at <http://www.karchercommercial.com> or call us at 888.805.9852
- ZA** Kärcher (Pty) Ltd., 144 Kusckhe Street, Meadowdale, Edenvale, 1614,
☎+27-11-574-5360, www.karcher.co.za