

SV 1902

 **KÄRCHER**[®]



Deutsch	4
English	14
Français	24
Italiano	34
Nederlands	44
Español	54
Português	64
Dansk	74
Norsk	83
Svenska	92
Suomi	101
Ελληνικά	110
Türkçe	121
Русский	131
Magyar	142
Čeština	152
Slovenščina	161
Polski	170
Românește	180
Slovenčina	190
Hrvatski	199
Σρpski	208
Български	217
Eesti	228
Latviešu	237
Lietuviškai	247
Українська	256
العربية	277

Register and win!
www.karcher.com



59616330 12/12

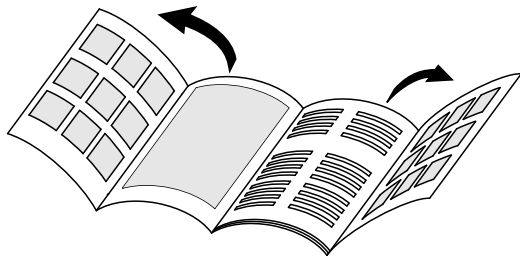

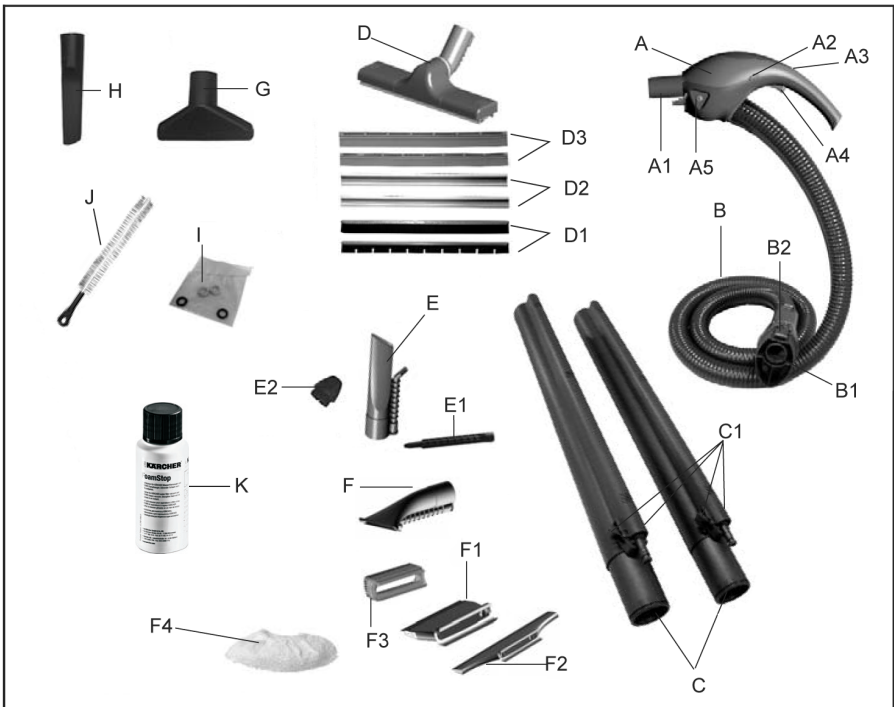
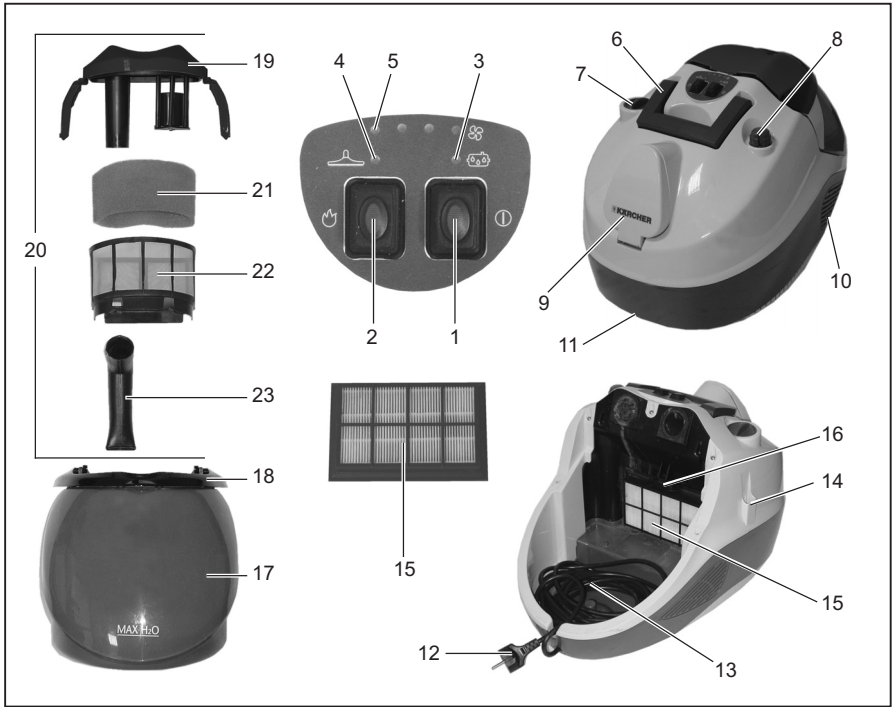

Inhaltsverzeichnis

Allgemeine Hinweise	DE 4
Gerätebeschreibung	DE 5
Sicherheitshinweise	DE 5
Vorbereiten	DE 7
Betrieb	DE 8
Anwendung des Zubehörs	DE 10
Pflege und Wartung	DE 12
Hilfe bei Störungen	DE 13
Technische Daten	DE 13

Allgemeine Hinweise

Sehr geehrter Kunde,

 Lesen Sie vor der ersten Benutzung Ihres Gerätes diese Originalbetriebsanleitung, handeln Sie danach und bewahren Sie diese für späteren Gebrauch oder für Nachbesitzer auf.

Bestimmungsgemäße Verwendung

Verwenden Sie dieses Gerät ausschließlich für den Privathaushalt.

Das Gerät ist für die Erzeugung von Dampf und das Aufsaugen von verschütteten Flüssigkeiten und festen Partikeln bestimmt, wie in dieser Betriebsanleitung beschrieben.

Der Hersteller haftet nicht für eventuelle Schäden, die durch nicht bestimmungsgemäßen Gebrauch oder falsche Bedienung verursacht werden.

Symbole in der Betriebsanleitung

Gefahr

Für eine unmittelbar drohende Gefahr, die zu schweren Körperverletzungen oder zum Tod führt.

Warnung

Für eine möglicherweise gefährliche Situation, die zu schweren Körperverletzungen oder zum Tod führen könnte.

Vorsicht

Für eine möglicherweise gefährliche Situation, die zu leichten Verletzungen oder zu Sachschäden führen kann.

Symbole auf dem Gerät



Dampf

ACHTUNG – Verbrühungsgefahr



Richten Sie den Dampfstrahl nicht auf Personen, Tiere, aktive elektrische Ausrüstung oder auf das Gerät selbst.



Verwenden Sie das Gerät nur zum Aufsaugen von verschütteten Flüssigkeiten. Das Gerät ist nicht zum Ansaugen von Flüssigkeiten aus Behältern geeignet.

Umweltschutz



Die Verpackungsmaterialien sind recyclebar. Bitte werfen Sie die Verpackungen nicht in den Hausmüll, sondern führen Sie diese einer Wiederverwertung zu.



Altgeräte enthalten wertvolle recyclingfähige Materialien, die einer Verwertung zugeführt werden sollten.

Bitte entsorgen Sie Altgeräte deshalb über geeignete Sammelsysteme.

Hinweise zu Inhaltsstoffen (REACH)

Aktuelle Informationen zu Inhaltsstoffen finden Sie unter:

www.kaercher.de/REACH

Garantie

In jedem Land gelten die von unserer zuständigen Vertriebsgesellschaft herausgegebenen Garantiebedingungen. Etwaige Störungen an Ihrem Gerät beseitigen wir innerhalb der Garantiefrist kostenlos, sofern ein Material- oder Herstellungsfehler die Ursache sein sollte. Im Garantiefall wenden Sie sich bitte mit Kaufbeleg an Ihren Händler oder die nächste autorisierte Kundendienststelle.

(Adresse siehe Rückseite)

Gerätebeschreibung

Der Lieferumfang ihres Gerätes ist auf der Verpackung abgebildet. Prüfen Sie beim Auspacken den Inhalt auf Vollständigkeit. Bei fehlendem Zubehör oder bei Transportschäden benachrichtigen Sie bitte ihren Händler.

Bitte Abbildungsseiten ausklappen!

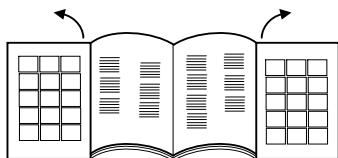

- 1 Hauptschalter
- 2 Dampfkesselschalter
- 3 Kontrolllampe - Wassermangel
- 4 Kontrolllampe - Druckanzeige
- 5 Kontrolllampen - Saugleistung
- 6 Transportgriff, klappbar
- 7 Einfüllstutzen Wassertank
- 8 Dampfbegrenzung
- 9 Gerätesteckdose mit Klappe
- 10 Luftaustrittsgitter
- 11 Rollen
- 12 Netzkabel
- 13 Netzkabelfach
- 14 Parkhalterung
- 15 HEPA-Filter
- 16 Hebel zum Aushaken des HEPA-Filters
- 17 Wasserfilter-Behälter
- 18 Handgriff Wasserfilter-Behälter
- 19 Wasserfilter-Einsatz
- 20 Deckel des Wasserfilters
- 21 Geformter Schwammfilter
- 22 Filter mit Mikroperforierung
- 23 Rohrkrümmer

Zubehör

- A Handgriff
A1 - Einsatzbuchse für Zubehör
A2 - Kindersicherung
A3 - Taste Saugen
A4 - Taste Dampfen
A5 - Zubehörarretierung
- B Dampfsaugschlauch
B1 - Dampfstecker
B2 - Dampfsteckerarretierung

- C Dampfsaugrohre
C1 - Zubehörarretierung
- D Bodendüse
D1 - Borstenlamellen
D2 - Hartgummilamellen
D3 - Gummilamellen
- E Dampfsaug-Punktstrahldüse
E1 - Verlängerung
E2 - Rundbürste
- F Dampfsaug-Handdüse
F1 - Kleine Abziehlippe (130 mm)
F2 - Große Abziehlippe (200 mm)
F3 - Bürstenkranz
F4 - Frotteeüberzug
- G Polsterdüse
- H Fugendüse
- I Ersatzdichtungen (O-Ring Set)
- J Reinigungsbürste für Wassertank und Rohre
- K Entschäumerflüssigkeit (Foam-stop)

Sicherheitshinweise

Neben den Hinweisen in dieser Betriebsanleitung müssen die allgemeinen Sicherheits- und Unfallverhütungsvorschriften des Gesetzgebers berücksichtigt werden. Jeder nicht mit den vorliegenden Anweisungen übereinstimmende Gebrauch führt zum Erlöschen der Garantie.

⚠ Gefahr

- *Der Betrieb in explosionsgefährdeten Bereichen ist untersagt.*
- *Beim Einsatz des Gerätes in Gefahrbereichen sind die entsprechenden Sicherheitsvorschriften zu beachten.*
- *Das Gerät nicht in Schwimmbecken verwenden, die Wasser enthalten.*
- *Das Gerät darf nicht verwendet werden zur Reinigung von Elektrogeräten z.B. Backofen, Dunstabzugshaube, Mikrowelle, Fernsehern, Lampe, Fön, elektrische Heizung usw.*
- *Das Gerät und das Zubehör vor Benutzung auf ordnungsgemäßen Zustand prüfen. Falls der Zustand nicht einwandfrei ist, darf es nicht benutzt werden. Bitte überprüfen Sie besonders*

Netzanschlussleitung, Sicherheitsverschluss und Dampfschlauch.

- Beschädigte Netzanschlussleitung unverzüglich durch autorisierten Kundendienst/Elektro-Fachkraft austauschen lassen.
- Beschädigten Dampfschlauch unverzüglich austauschen. Es darf nur ein vom Hersteller empfohlener Dampfschlauch (Bestellnummer siehe Ersatzteilliste) verwendet werden.
- Netzstecker und Steckdose niemals mit feuchten Händen anfassen.
- Das Gerät nie barfuß in Betrieb nehmen.
- Berühren Sie das Gerät nie mit nassen Händen oder Füßen, wenn der Netzstecker in der Steckdose sitzt.
- Das Gerät, das Kabel oder die Stecker niemals in Wasser oder andere Flüssigkeiten eintauchen.
- Keine Gegenstände abdampfen, die gesundheitsgefährdende Stoffe (z.B. Asbest) enthalten.
- Den Dampfstrahl nie aus kurzer Entfernung mit der Hand berühren oder auf Menschen oder Tiere richten (Verbrühungsgefahr).

⚠ Warnung

- Das Gerät darf nur an einen elektrischen Anschluss angeschlossen werden, der von einem Elektroinstallateur gemäß IEC 60364 ausgeführt wurde.
- Das Gerät nur an Wechselstrom anschließen. Die Spannung muss mit dem Typenschild des Gerätes übereinstimmen.
- In feuchten Räumen, z.B. Badezimmer, das Gerät nur an Steckdosen mit vorgeschaltetem FI-Schutzschalter betreiben.
- Ungeeignete Verlängerungsleitungen können gefährlich sein. Nur eine spritzwassergeschützte Verlängerungsleitung mit einem Querschnitt von mindestens 3x1 mm² verwenden.
- Die Verbindung von Netzstecker und Verlängerungsleitung darf nicht im Wasser liegen.
- Beim Ersetzen von Kupplungen an Netzanschluss- oder Verlängerungslei-

tung müssen der Spritzwasserschutz und die mechanische Festigkeit gewährleistet bleiben.

- Der Benutzer hat das Gerät bestimmungsgemäß zu verwenden. Er hat die örtlichen Gegebenheiten zu berücksichtigen und beim Arbeiten mit dem Gerät auf Personen im Umfeld zu achten.
- Dieses Gerät ist nicht dafür bestimmt, durch Personen (einschließlich Kinder) mit eingeschränkten physischen, sensorischen oder geistigen Fähigkeiten oder mangels Erfahrung und/oder mangels Wissen benutzt zu werden, es sei denn, sie werden durch eine für ihre Sicherheit zuständige Person beaufsichtigt oder erhielten von ihr Anweisungen, wie das Gerät zu benutzen ist. Kinder sollten beaufsichtigt werden, um sicherzustellen, dass sie nicht mit dem Gerät spielen.
- Das Gerät niemals unbeaufsichtigt lassen, solange das Gerät in Betrieb ist.
- Vorsicht bei der Reinigung von gefliesten Wänden mit Steckdosen.
- Saugen Sie keine Säuren oder Lösungen auf, da sie das Gerät beschädigen können. Saugen Sie keine explosive Pulver oder Flüssigkeiten auf, die bei Kontakt mit den Komponenten im Geräteinnern Explosionen verursachen können.
- Keine giftigen Substanzen einsaugen.
- Saugen Sie keine brennende oder glühende Objekte auf, wie Zigarettenstummel, Asche oder andere brennende oder glühende Materialien.
- Stoffe wie Gips, Zement etc. nicht einsaugen, da sie in Kontakt mit Wasser aushärten können und die Funktion des Gerätes gefährden können.
- Sollte das Gerät herunterfallen, muss es von einer autorisierten Kundendienststelle überprüft werden, da interne Störungen vorhanden sein könnten, die die Sicherheit des Produktes einschränken.

Vorsicht

- Darauf achten, dass Netzanschluss- oder Verlängerungsleitung nicht durch

Überfahren, Quetschen, Zerren oder dergleichen verletzt oder beschädigt werden. Die Netzleitungen vor Hitze, Öl und scharfen Kanten schützen.

- Während des Befüllens mit Wasser das Gerät ausschalten und Netzstecker ziehen.
- Niemals Lösungsmittel, lösungsmittelhaltige Flüssigkeiten oder unverdünnte Säuren (z.B. Reinigungsmittel, Benzin, Farbverdünner und Azeton) in den Kessel füllen, da sie die am Gerät verwendeten Materialien angreifen.
- Das Gerät muss einen standfesten Untergrund haben.
- Das heiße Gerät nicht auf hitzeempfindlichen Oberflächen abstellen.
- Das Gerät nicht in die Nähe von eingeschalteten Kochherden, Elektroöfen oder anderen Wärmequellen stellen.
- Die Tasten nicht zu heftig drücken und die Benutzung von spitzen Gegenständen, wie Stiften und Ähnlichem vermeiden.
- Gerät nur entsprechend der Beschreibung bzw. Abbildung betreiben oder lagern!
- Den Dampfhebel bei Betrieb nicht festklemmen.
- Bevor das Gerät vom Stromnetz getrennt wird, dieses immer zuerst mit dem Hauptschalter ausschalten.
- Nicht am Netzanschlusskabel, sondern am Stecker ziehen, um das Gerät vom Netz zu trennen.
- Das Netzkabel niemals um das Gerät herum wickeln, vor allem nicht solange das Gerät heiß ist.
- Das Gerät vor Regen schützen. Nicht im Außenbereich lagern.

Vorbereiten

Wassertank füllen

- Öffnen Sie den Einfüllstutzen (7) des Wassertanks (Abb. 1).
- Füllen Sie den Wassertank mit ca. 0,5 Liter Wasser.
Hinweis: Es kann normales Leitungswasser benutzt werden. Da Wasser aber von Natur aus Kalk enthält, der mit der Zeit zur Bildung von Kesselstein führen kann, wird die Verwendung einer Mischung empfohlen, die sich zu 50% aus Leitungswasser und zu 50% aus demineralisiertem Wasser zusammensetzt.
- Drehen Sie den Einfüllstutzen des Wassertanks (7) wieder zu.

Hinweis: Aus dem Wassertank wird der Dampfkessel automatisch mit Wasser versorgt. Vor der ersten Inbetriebnahme muss der Wassertank zweimal befüllt werden.

Wasserfilter-Behälter füllen

- Heben Sie den Handgriff (18) des Wasserfilter-Behälters an (Abb. 2) und ziehen Sie den Wasserfilter-Behälter (17) heraus (Abb. 3).
- Drehen Sie den Handgriff wie in Abb. 4 dargestellt und ziehen Sie die Wasserfilter-Einheit (19) heraus.
- Füllen Sie den Wasserfilter-Behälter (17) mit Leitungswasser, bis die Wasserstandsanzeige MAX H₂O bedeckt ist (Abb. 5).
- Füllen Sie eine Verschlusskappe voll Entschäumerflüssigkeit (Foam Stop) in den Wasserfilter-Behälter.

Hinweis: Die Funktionsweise des Saugers beruht auf der Verwirbelung der Saugluft im Wasserfilter. Dabei sammeln sich Sauggut und Reinigungsmittelrückstände von Bodenbelägen im Wasserbad. Unter bestimmten Umständen kann dies zu Schaumbildung führen. Um diese zu verhindern wird Entschäumerflüssigkeit in das Wasserfilterbad geben. Die Entschäumerflüssigkeit ist umweltfreundlich und voll-

ständig biologisch abbaubar. Eine leichte Schaumbildung während des Betriebs ist normal und führt zu keiner Beeinträchtigung der Funktion.

- Setzen Sie den Wasserfilter-Einsatz (19) wieder in den Wasserfilter-Behälter (17) ein.
- Heben Sie den Handgriff (18) des Wasserfilter-Behälters und setzen Sie den Wasserfilter-Behälter (17) wieder im Gerät ein.
- Führen Sie den Handgriff (18) zurück in seine Ausgangsposition auf dem Wasserfilter-Behälter bis er einrastet.

Betrieb

Während des Betriebs ist es erforderlich, das Gerät waagrecht abzustellen.

⚠ **Achtung:**

Der Wasserfilter-Behälter muss bei Betrieb immer befüllt sein.

- Öffnen Sie die Klappe der Gerätesteckdose (9); drücken Sie den Dampfstecker (B1) in die Gerätesteckdose, bis er hörbar einrastet. (Abb. 6).
- Stecken Sie den Netzstecker in eine geeignete Steckdose.

Anschluss der Zubehörteile

Alle Zubehörteile können auf die folgende Art direkt am Handgriff (A) oder an den Dampfsaugrohren (C) befestigt werden.

Hinweis: Der Handgriff (A) besitzt eine Kindersicherung (A2), die die versehentliche Dampfabgabe verhindert.

Falls der Dampfsaugschlauch während des Betriebs für kurze Zeit unbeaufsichtigt ist, wird empfohlen, die Kindersicherung (A2) zu aktivieren (nach links drücken).

Deaktivieren Sie die Kindersicherung (nach rechts drücken), um die Dampfabgabe erneut auszulösen.

Zubehörteile für Dampfen und Saugen (D, E, F):

- Den Griff oder das Verlängerungsrohr mit dem gewünschten Zubehörteil verbinden, bis die Zubehörrastierung einrastet (Abb. A).

- Vor dem Gebrauch der Zubehörteile, diese auf sichere Verbindung überprüfen.
- Zum Trennen der Zubehörteile: die Taste (A5; C1) gedrückt halten und die Zubehörteile auseinanderziehen (Abb. B).

Zubehörteile nur für Saugen (G, H):

- Den Griff oder das Verlängerungsrohr mit dem gewünschten Zubehörteil verbinden, ohne dass die Zubehörrastierung einrastet.

Betrieb Saugen

Mit diesem Gerät können sowohl Staub als auch verschüttete Flüssigkeiten aufgesaugt werden.

⚠ **Achtung!**

Um zufälliges Austreten von Dampf zu verhindern, muss die Kindersicherung (A2) aktiviert werden.

- Drücken Sie den Hauptschalter (1).
Die erste Stufe der Kontrolllampen - Saugleistung (5) beginnt zu blinken.
- Drücken Sie kurz die Taste Saugen (A3) am Handgriff (A).
Der Saugbetrieb beginnt mit der Mindestleistung. Die erste Stufe der Kontrolllampen - Saugleistung (5) leuchtet stetig.
- Um den Saugbetrieb zu beenden, drücken Sie erneut kurz auf die Taste Saugen (A3).

Hinweis! Beim erneuten Einschalten der Saugfunktion startet das Gerät mit der zuvor eingestellten Saugleistung.

Einstellung der Saugleistung

Sie können die Saugleistung je nach zu reinigender Oberfläche einstellen.

- Drücken Sie die Taste Saugen (A3) und halten Sie diese gedrückt.
Die Saugleistung steigt zuerst stetig an und nimmt nach Erreichen der Höchstleistung wieder stetig ab. Dies wird durch die Kontrolllampen - Saugleistung (5) angezeigt.
- Stufe 1: Für Vorhänge
- Stufe 2: Für Polstermöbel und Kissen
- Stufe 3: Für Teppiche
- Stufe 4: Für harte Böden und das Aufsaugen von Flüssigkeiten.

Hinweis: Die Stufenzahlen entsprechen

chen der Anzeige der Kontrolllampen - Saugleistung.

Wasserfilter

- Hat der Schmutzwasserpegel im Wasserfilter-Behälter (17) den Höchststand erreicht, wird die Saugfunktion automatisch blockiert (es ist dann eine höhere Drehzahl des Motors hörbar).

⚠ Achtung!

Schalten Sie das Gerät aus. Das unmittelbare erneute Einschalten kann den Luftaustrittsfilter beschädigen.

- Zur Wiederaufnahme der Reinigungsarbeiten ist vorzugehen, wie im Kapitel „Entleeren und reinigen des Wasserfilter-Behälters“ beschrieben; anschließend muss Wasser nachgefüllt werden, bis der erforderliche Wasserspiegel erreicht ist.

Betrieb Dampfen

- ➔ Drücken Sie den Hauptschalter (1). Die erste Stufe der Kontrolllampen - Saugleistung (5) beginnt zu blinken.
- ➔ Drücken Sie auf den Dampfkesselschalter (2), der dann aufleuchtet.
- ➔ Warten Sie ab, bis die Kontrolllampe - Druckanzeige (4) leuchtet. Jetzt ist das Gerät bereit für den Dampfbetrieb.
- ➔ Drücken Sie die Taste Dampfen (A4) am Handgriff.
Dampf wird abgegeben solange Sie die Taste (A4) gedrückt halten.
- ➔ Um den Dampfbetrieb zu beenden, drücken Sie den Dampfkesselschalter (2).

Einstellung des Dampfaustritts

Sie können den Dampfaustritt optimieren, indem Sie den Drehschalter für die Dampfregulierung (8) (Abb. 7) betätigen.

- ➔ Zur Verstärkung des Dampfaustritts: Drehen Sie den Drehschalter im Uhrzeigersinn.
- ➔ Zur Reduzierung des Dampfaustritts: Drehen Sie den Drehschalter entgegen dem Uhrzeigersinn.
- **Leichter Dampf:** (Stellung 1-2)
Zum Besprenkeln von Pflanzen, Reinigen von Stoffen, Tapeten, Polstermöbel usw.

- **Normaler Dampf:** (Stellung 3)
Für Teppichböden, Teppiche, Fensterscheiben, Fußböden.
- **Starker Dampf:** (Stellung 4-5)
Zum Entfernen von hartnäckigem Schmutz, Flecken und Fett.

Wassertank nachfüllen

Der Wassertank kann jederzeit nachgefüllt werden.

Hinweis: Immer wenn sich zu wenig Wasser im Dampfkessel befindet, fördert die Pumpe automatisch Wasser vom Wassertank in den Dampfkessel. Ist der Wassertank leer, kann die Pumpe den Dampfkessel nicht mehr befüllen und die Dampfantnahme wird blockiert.

- Ein Wassermangel im Wassertank wird von der Kontrolllampe - Wassermangel (3) und durch ein akustisches Signal angezeigt.
- Um weiterzuarbeiten, verfahren Sie entsprechend der Beschreibung im Abschnitt „Wassertank füllen“

Betrieb Dampfen und Saugen

- ➔ Drücken Sie den Hauptschalter (1). Die erste Stufe der Kontrolllampen - Saugleistung (5) beginnt zu blinken.
- ➔ Drücken Sie auf den Dampfkesselschalter (2), der dann aufleuchtet.
- ➔ Warten Sie ab, bis die Kontrolllampe - Druckanzeige (4) leuchtet. Jetzt ist das Gerät bereit für den Dampfbetrieb.
- ➔ Drücken Sie am Handgriff (A) gleichzeitig die Taste Dampfen (A4) und kurz die Taste Saugen (A3).
Der Saugbetrieb beginnt mit der Mindestleistung und gleichzeitig wird Dampf abgegeben.

Für einen ordnungsgemäßen Gebrauch der Dampf- und Saugfunktion lesen Sie bitte die Kapitel „Betrieb Dampfen“ und „Betrieb Saugen“.

Zubehör abstellen

Bei kurzer Arbeitsunterbrechung kann das Dampfsaugrohr in die Parkhalterung (14) gestellt werden (Abb. 9).

Betrieb beenden

- Drücken Sie den Hauptschalter (1).
- Ziehen Sie das Netzkabel aus der Steckdose.
- Trennen Sie den Dampfstecker (B1) vom Gerät. Halten Sie dazu die Dampfsteckerarretierung (B2) gedrückt und ziehen Sie den Dampfstecker aus der Gerätesteckdose (Abb. 6a).

Gerät aufbewahren

Hinweis: Reinigen Sie immer alle benutzten Zubehörteile und den Wasserfilter-Behälter (17), bevor Sie das Gerät aufräumen.

- Trennen Sie alle Zubehörteile.
- Spülen Sie die Zubehörteile unter dem Wasserhahn mit klarem Wasser und lassen Sie diese anschließend trocknen.

Entleeren und reinigen des Wasserfilter-Behälters

- Heben Sie den Handgriff (18) des Wasserfilter-Behälters an (Abb. 2) und ziehen Sie den Wasserfilter-Behälter (17) heraus (Abb. 3).
- Drehen Sie den Handgriff wie in Abb. 4 dargestellt und ziehen Sie die Wasserfilter-Einheit (19) heraus.
- Entleeren Sie den Wasserfilter-Behälter, indem Sie ihn in Richtung der Gießvorrichtung neigen (Abb. 10).
- Ziehen Sie den Rohrkrümmer (23) von dem Filtergehäuse mit dem Gitter mit Mikroperforierung (22), bis er vollständig entfernt ist (Abb. 11a).
- Entfernen Sie alle Komponenten und spülen Sie sie unter fließendem Wasser ab. (Weist der Filter Beschädigungen auf, wechseln Sie ihn aus. Für den Erwerb eines neuen Filters wenden Sie sich bitte an den autorisierten Kundendienst).
- Setzen Sie die Wasserfilter-Einsatz (19) wieder in den Wasserfilter-Behälter (17) ein.

⚠ Achtung!

Achten Sie darauf, dass der Pfeil auf dem Rohrkrümmer (23) mit der Markierung auf

dem Filter mit Mikroperforierung (22) (Abb. 11b) übereinstimmt.

- Wickeln Sie das Netzkabel gleichmäßig auf und legen Sie es in das Netzkabelfach (13) (Abb. 8).
- Setzen Sie den Wasserfilter-Behälter (17) wieder in seine Position und achten Sie darauf, dass er korrekt platziert ist.

Anwendung des Zubehörs

Vor der Behandlung von Leder, besonderen Stoffen und Holzoberflächen sollten Sie die Anweisungen des Herstellers lesen und immer eine Probe an einer versteckten Stelle oder einem Muster machen. Lassen Sie die mit Dampf behandelte Oberfläche trocknen, um zu überprüfen, ob Farb- oder Formänderungen eingetreten sind.

Für die Reinigung von Holzoberflächen (Möbel, Türen usw.) wird empfohlen, besonders vorsichtig vorzugehen, da eine zu lange Dampfbehandlung die Wachsbeschichtungen, den Glanz oder die Farbe der Oberflächen beschädigen kann. Daher empfiehlt es sich, für diese Oberflächen nur Dampf in kurzen Intervallen zu verwenden, oder die Reinigung mit einem zuvor bedampften Tuch vorzunehmen.

Für besonders empfindliche Oberflächen (z. B. Synthetikmaterialien, lackierte Oberflächen usw.) wird empfohlen, die Dampffunktion mit Mindeststärke zu verwenden.

Bodendüse (D)

Es wird empfohlen, die Bodendüse auf großen Flächen, Fußböden aus Keramik, Marmor, Parkett (nur bei höchster Saugleistung und minimaler Dampfleistung), Teppichen usw. zu benutzen, indem die folgenden Einsätze angebracht werden.

- Borstenlamellen (D1): zum Trockensaugen.
- Hartgummilamellen (D2): zum Reinigen und Auffrischen von Teppichbelägen.
- Gummilamellen (D3): zum Aufsaugen von Flüssigkeiten auf glatten Oberflächen.

Montage der Einsätze

- Vorhandene Einsätze zur Seite herausziehen.
- Die gewünschten Einsätze seitlich einschieben (Abb. C).

Hinweis: Die Borstenlamelle mit Ausparungen vorne und die zweite Borstenlamelle hinten an der Düse einschieben.

Beim Einschieben der Gummilamelle (D3) darauf achten, dass ihre glatte Seite nach innen gerichtet ist.

Dampfsaug-Punktstrahldüse (E)

Die Benutzung der Punktstrahldüse wird für schwer zu erreichende Stellen empfohlen.

Die Punktstrahldüse kann für Folgendes benutzt werden:

- Der Behandlung von Flecken auf Teppichböden oder Teppichen vor Einsatz der Bürste.
- Der Reinigung von Edelstahl, Fensterscheiben, Spiegeln und Emailleoberflächen.
- Der Reinigung von Ecken auf Treppen, Fensterrahmen, Türpfosten, Aluminiumprofilen.
- Der Reinigung von Armaturen.
- Der Reinigung von Fensterläden, Heizkörpern, der Innenreinigung von Fahrzeugen.
- Der Besprenkelung von Zimmerpflanzen auf Entfernung.

Die Punktstrahldüse kann mit dem folgenden Zubehör kombiniert werden:

- Rundbürste (E2), geeignet für hartnäckigen Schmutz auf besonders kleinen Oberflächen wie Herdplatten, Rollläden, Kachelfugen, Sanitäranlagen usw..
- Verlängerung (E1): Mit diesem Zubehör ist eine optimale Reinigung für besonders unzugänglichen Stellen möglich. Ideal zur Reinigung von Heizungen, Türpfosten, Fenster, Rollläden, Sanitäranlagen.

Dampfsaug-Handdüse (F)

Die Benutzung der Handsaugdüse wird für große Glas- und Spiegelflächen, glatte Oberflächen im Allgemeinen oder für die Reinigung von Gewebeerflächen wie Sofas, Matratzen etc. empfohlen.

Die Handdüse kann mit dem folgenden Zubehör kombiniert werden. Das Zubehör wird dazu, wie auf der Abbildung D dargestellt, auf die Handdüse geschoben. Die Oberseiten der Abziehlippen sind gekennzeichnet mit „Oberseite - Upper Part“.

- Kleine Abziehlippe (F1): Für kleinere Oberflächen wie z.B. Sprossenfenster und Spiegel.
- Große Abziehlippe (F2): Für Fensterscheiben und größere Oberflächen wie z.B. Wandfliesen.
- Bürstenkranz (F3): Für Teppiche, Treppen, Autoinnenausstattungen, Gewebeerflächen im Allgemeinen (nach einem Test an einer verdeckten Stelle). An der Bürste kann ebenfalls der Frotteeüberzug (F4) angebracht werden.

Fensterreinigung

Für eine korrekte Anwendung bei der Fensterreinigung wie folgt vorgehen:

- Um den Schmutz zu lösen, gleichmäßig Dampf auf die zu behandelnde Oberfläche abgeben.
- Die Abziehlippe gegen die zu reinigende Oberfläche drücken und bei eingeschalteter Saugfunktion senkrecht von oben nach unten bewegen.

⚠ Achtung!

In Jahreszeiten mit besonders niedrigen Temperaturen, die Scheiben vorwärmen indem in einem Abstand von zirka 50 cm von der zu behandelnden Oberfläche Dampf abgegeben wird.

Sonderzubehör

Rundbürstenset (Bestell-Nr. 2.860-231)
4 farbige Rundbürsten für die Punktstrahldüse.

HEPA Filter (Bestell-Nr. 2.860-229)

Pflege und Wartung

⚠ **GEFAHR**

Pflege- und Wartungsarbeiten nur bei gezogenem Netzstecker und abgekühltem Gerät durchführen.

Pflege

Lassen Sie die Zubehörteile vollständig trocknen, bevor Sie sie aufräumen.

- Stellen Sie die Bürsten beim Erkalten und Trocknen nicht auf die Borsten, damit diese sich nicht verformen können.
- Verwenden Sie nur ein feuchtes Tuch für die Außenreinigung des Gehäuses. Vermeiden Sie die Verwendung von Lösungs- oder Reinigungsmitteln, da diese die Kunststoffoberfläche beschädigen können.
- Für die Reinigung des Wasserfilter-Behälters und für die Reinigung oder den Austausch des Schwammfilters (21) entsprechend den Beschreibungen im Abschnitt „Gerät aufbewahren“ vorgehen.

Wartung

- Überprüfen sie regelmäßig den Zustand der Dichtungen im Dampfstecker (B1). Tauschen Sie sie aus, falls es erforderlich sein sollte. Führen Sie die gleiche Kontrolle auch bei den Anschlussdichtungen der Dampfsaugrohre (C) und des Handgriffs (A) durch.

HEPA-Filter

Das Gerät ist mit einem HEPA-Filter (15) ausgestattet, den Sie unter fließendem Wasser reinigen können.

- ➔ Den Wasserfilter-Behälter (17) entsprechend den Anweisungen im Kapitel „Wasserfilter-Behälter füllen“ abnehmen.
- ➔ Den Aushakhebel (16) des HEPA-Filters anheben und den Filter aus seinem Sitz (Abb.12) ziehen.
- ➔ Den HEPA-Filter unter kaltem, fließendem Wasser spülen. Nach der Reinigung vorsichtig schütteln, damit

eventuelle Schmutzreste und überschüssiges Wasser beseitigt werden.
Hinweis! Den HEPA-Filter entfernt von Licht- und Wärmequellen an der Luft trocknen lassen. Den HEPA-Filter nur trocken wieder in das Gerät einsetzen.

- Wenn der HEPA-Filter Beschädigungen aufweisen sollte, ist dieser auszuwechseln.
- Der HEPA-Filter sollte im Abstand von 4 Monaten gereinigt werden.
- Überzeugen Sie sich von der korrekten Positionierung des HEPA-Filters in den Halterungen. Anschließend muss der Hebel (16) blockiert werden. (Abb.12).

⚠ **Achtung!**

- Den HEPA-Filter nicht mit einer Bürste reinigen, da er beschädigt und sein Filtervermögen beeinträchtigt werden könnte.
- Keine Reinigungsmittel verwenden, den HEPA-Filter nicht reiben und nicht in der Spülmaschine spülen.
- HEPA-Filter sind beim autorisierten Kundendienst erhältlich.

Ersatzteile

Verwenden Sie ausschließlich Original KÄRCHER Ersatzteile. Eine Ersatzteilübersicht finden Sie am Ende dieser Betriebsanleitung.

Hilfe bei Störungen

Störungen haben oft einfache Ursachen, die Sie mit Hilfe der folgenden Übersicht selbst beheben können. Im Zweifelsfall oder bei hier nicht genannten Störungen wenden Sie sich bitte an den autorisierten Kundendienst.

⚠ Gefahr

Wartungsarbeiten nur bei gezogenem Netzstecker und abgekühltem Dampfreiniger durchführen.

Reparaturarbeiten am Gerät dürfen nur vom autorisierten Kundendienst durchgeführt werden.

Saugfunktion setzt nicht ein.

Fehlen von Netzspannung.

- Kontrollieren Sie den Netzstecker und die Netzbuchse.

Saugleitung lässt nach.

Düse, Saugschlauch oder Saugrohr verstopft.

- Reinigen Sie den Wasserfilter-Einsatz. Entfernen Sie eventuell vorhandene Verstopfungen in Rohren und Zubehör.
- Wasser im Wasserfilter-Behälter wechseln.

HEPA-Filter verbraucht.

- Wechseln Sie den HEPA-Filter aus.

Reinigungsleistung lässt nach.

Wasser im Wasserfilter-Behälter stark verschmutzt

- Wasser im Wasserfilter-Behälter wechseln.

Wasseraustritt während des Aufsaugens von Flüssigkeiten.

Der Schwimmerschalter ist blockiert.

- Reinigen Sie den Deckel des Wasserfilter-Behälters.

Der Staubsauger saugt nicht.

Eingriff des Schwimmerschalters.

- Staubsauger abschalten, den korrekten Wasserstand im Tank wieder herstellen und das Gerät erneut einschalten.

Technische Daten

Elektrischer Anschluss

Spannung	220-240 V 1~50 Hz
----------	----------------------

Schutzgrad	IP X4
------------	-------

Schutzklasse	I
--------------	---

Leistungsdaten

Aufnahmeleistung Kessel	1250 W
-------------------------	--------

Nennleistung Turbine	1050 W
----------------------	--------

Dampfdruck max.	0,4 MPa
-----------------	---------

Aufheizzeit pro Liter Wasser	10 Minuten
------------------------------	------------

Dampfmenge max.	80 g/min
-----------------	----------

Füllmenge

Dampfkessel	1,2 l
-------------	-------

Wassertank	0,5 l
------------	-------

Wasserfilter-Behälter	1,2 l
-----------------------	-------

Maße

Länge	500 mm
-------	--------

Breite	330 mm
--------	--------

Höhe	330 mm
------	--------

Gewicht (ohne Zubehör)	10,5 kg
------------------------	---------

Technische Änderungen vorbehalten!

Contents

General information	EN	4
Description of the Appliance	EN	5
Safety instructions.	EN	5
Preparing the Appliance	EN	7
Operation	EN	7
How to Use the Accessories	EN	10
Maintenance and care	EN	11
Troubleshooting	EN	12
Technical specifications	EN	13

General information

Dear Customer,



Please read and comply with these original instructions prior to the initial operation of your appliance and store them for later use or subsequent owners.

Proper use

This appliance is designed for domestic use only.

The machine is designed for generating steam and vacuum cleaning spilled liquids and solid substances according to the description in this Operating Instructions Manual.

The manufacturer is not responsible for any damages that may occur on account of improper use or wrong operations.

Symbols in the operating instructions

Danger

Immediate danger that can cause severe injury or even death.

Warning

Possible hazardous situation that could lead to severe injury or even death.

Caution

Possible hazardous situation that could lead to mild injury to persons or damage to property.

Symbols on the machine



Steam

CAUTION - Danger of scalding



The steam jet may not be directed at persons, animals, live electrical equipment or at the appliance itself.



Only use this appliance to vacuum up spilled liquids. The appliance is not suitable for vacuuming liquids from containers.

Environmental protection



The packaging material can be recycled. Please do not place the packaging into the ordinary refuse for disposal, but arrange for the proper recycling.



Old appliances contain valuable materials that can be recycled. Please arrange for the proper recycling of old appliances. Please dispose your old appliances using appropriate collection systems.

Notes about the ingredients (REACH)

You will find current information about the ingredients at:

www.kaercher.com/REACH

Warranty

The warranty terms published by the relevant sales company are applicable in each country. We will repair potential failures of your appliance within the warranty period free of charge, provided that such failure is caused by faulty material or defects in manufacturing. In the event of a warranty claim please contact your dealer or the nearest authorized Customer Service centre. Please submit the proof of purchase. (See address on the reverse)

Description of the Appliance

The scope of delivery of your appliance is illustrated on the packaging. Check the contents of the appliance for completeness when unpacking.

In the event of missing accessories or any transport damage, please contact your dealer.

Please unfold the pages with the diagrams!

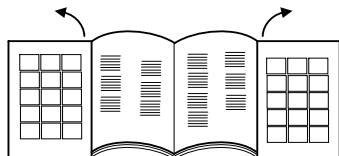

- 1 Main switch
- 2 Steam boiler switch
- 3 "Low water" - indicator lamp
- 4 Indicator lamp - Pressure level
- 5 Indicator lamps - vacuum performance
- 6 Transport handle, retractable
- 7 Filling nozzles for water tank
- 8 Steam regulation
- 9 Machine socket with flap
- 10 Air exit grid
- 11 Rollers
- 12 Power cord
- 13 Mains cable compartment
- 14 Parking holder
- 15 HEPA filter
- 16 Lever for unhooking the HEPA filter
- 17 Water filter container
- 18 Handle for Water filter container
- 19 Water filter inlay
- 20 Water filter lid
- 21 Formed foam filter
- 22 Filter with micro-perforations
- 23 Pipe bender

Accessories

- A Handle
- A1 - inlay bushing for accessories
 - A2 - Child safety
 - A3 - Vacuum switch
 - A4 - Steaming switch
 - A5 - accessories lock
- B Steam suction hose
- B1 - Steam plug

- B2 - Steam plug lock
- C Steam suction pipe
- C1 - accessories lock
- D Floor nozzle
- D1 - brush lamellas
 - D2 - hard rubber lamellas
 - D3 - rubber lamellas
- E Steam suction - detail nozzle
- E1 - extension
 - E2 - round brush
- F Steam suction - hand nozzle
- F1 - small detachable flap (130 mm)
 - F2 - large detachable flap (200 mm)
 - F3 - brush crown
 - F4 - terry towelling cover
- G Upholstery nozzle
- H Crevice nozzle
- I Spare washers (O-ring set)
- J Cleaning brush for water tank and pipes
- K Foam stop liquid

Safety instructions

Apart from the notes contained herein the general safety provisions and rules for the prevention of accidents of the legislator must be observed.

Any use of the machine in contravention with the following instructions will lead to warranty claims being rendered void.

⚠ Danger

- *The appliance may not be used in areas where a risk of explosion is present.*
- *If the appliance is used in hazardous areas the corresponding safety provisions must be observed.*
- *Never use the appliance in pools containing water.*
- *The device should not be used to clean electrical appliances such as oven, exhaust, micro-wave, televisions, lamps, hair-dryer, electrical heating systems, etc.*
- *Check the faultless condition of the appliance and the accessories before using it. Otherwise, the appliance must not be used. Please check in particular the power cord, the safety lock, and the steam hose.*

- *If the power cord is damaged, please arrange immediately for the exchange by an authorized customer service or a skilled electrician.*
- *Please arrange for the immediate exchange of a damaged steam hose. You may only use a steam hose that is recommended by the manufacturer (see spare parts list for the order number).*
- *Never touch the mains plug and the socket with wet hands.*
- *Never operate the machine bare-foot.*
- *Do not touch the machine with wet hands or feet when the mains plug is inserted in the socket.*
- *Never dip the machine, the cable or the plugs in water or other liquids.*
- *Never use the appliance to clean objects containing hazardous substances (e.g. asbestos).*
- *Never touch the steam jet from a short distance with your hands and never direct the steam jet to persons or animals (risk of scalds).*

⚠ Warning

- *The appliance may only be connected to an electrical supply which has been installed in accordance with IEC 60364.*
- *The appliance may only be connected to alternating current. The voltage must correspond with the type plate on the appliance.*
- *In wet rooms, e.g. bathrooms, connect the appliance to sockets with a series connected RCD adapter.*
- *Unsuitable extension cables can be hazardous. Only use a splashproof extension cable with a minimum section of 3x1 mm².*
- *The connection between power cord and extension cable must not lie in water.*
- *If couplings of the power cord or extension cable are replaced the splash protection and the mechanical tightness must be ensured.*
- *The operator must use the appliance correctly. When working with the appliance, he must consider the local conditions and pay due care and attention to*

other persons, in particular children, who are nearby.

- *This device is not intended for use by persons (including children) with reduced physical, sensory or mental abilities or lacking experience and/or knowledge, unless they are supervised by a person responsible for their safety or are instructed by these persons on the use of the device. Children should be supervised, to ensure that they do not play with the device.*
- *Never leave the appliance unattended when it is in operation.*
- *Be very careful while cleaning tiled walls with sockets.*
- *Do not use the machine to vacuum clean acids or other solutions as they can damage the machine. Also do not suck in explosive powders or liquids as this can lead to explosion when these substances come in contact with the internal parts of the machine.*
- *Do not suck in toxic substances.*
- *Do not suck in burning or glowing objects such as cigarette buds, ash or other burning or glowing materials.*
- *Do not use the machine to vacuum clean plaster of Paris, cement, etc. that can harden on coming into contact with water and can thus hamper the functioning of the machine.*
- *If the machine falls down, first get it checked by an authorised Customer Service agent because there can be internal damages that hamper the safety of the product.*

Caution

- *Make sure that the power cable or extension cables are not damaged by running over, pinching, dragging or similar. Protect the power cable from heat, oil, and sharp edges.*
- *Always switch off the machine and remove the plug while filling the machine with water.*
- *Never fill solvents, solvent-containing liquids or undiluted acids (e.g. detergents, benzene, paint thinner, and ace-*

tone) into the water reservoir as these substances affect the materials used on the appliance.

- The appliance must provide of a stable ground.
- Do not place the machine on heat-sensitive surfaces.
- Do not place the machine in the vicinity of switch-on stoves, electrical ovens or other sources of heat.
- Press the switches lightly and avoid using sharp objects such as pins, pens/pencils and similar objects.
- Use and store the unit only in accordance with the specifications in the description and/or figure.
- The steam switch must not be locked during the operation.
- Please switch off the machine first using the main switch before disconnecting the machine from the mains.
- To separate the machine from the mains, pull the plug and not the power cord.
- Never wind the main cable around the machine, definitely not till the machine is still hot.
- Protect the appliance from rain. Do not store outside.

Preparing the Appliance

Filling the Water Reservoir

- ➔ Open the filling nozzle (7) of the water tank (Fig. 1).
- ➔ Fill approx. 0.5 litre water into the water tank.
Note: You can use normal tap water. As water naturally contains calcium that can lead to the formation of deposits in the boiler, we recommend the use of a mixture consisting of 50% tap water and 50% distilled water.
- ➔ Close the filling nozzle of the water reservoir (7).

Note: Water is automatically supplied from the water reservoir to the steam boiler. The water reservoir must be filled up twice before commissioning the machine for the first time.

Filling the water filter container

- ➔ Lift the handle (18) of the water filter container (Fig. 2) and remove the water filter container (17) (Fig. 3).
- ➔ Turn the handle as shown in Fig. 4 and remove the water filter unit (19).
- ➔ Fill the water filter container (17) with tap water till the water level marking MAX H₂O is covered (Fig. 5).
- ➔ Add a cap full of foam stop to the water filter container.

Note: The functioning of the vacuum cleaner is based on the whirling of the suction air in the water filter. In the process, sucked-in materials and deposits of cleaning agents from floors get collected in the water bath. This can sometimes lead to the formation of foam. It is necessary to add the foam stop liquid to the water filter bath to avoid this situation. The foam stop liquid is environment-friendly and fully bio-degradable. Slight foam formation is normal and does not hamper the functioning of the machine.

- ➔ Insert the water filter inlay (19) back into the water container (17).
- ➔ Lift the handle (18) of the water filter container and insert the water filter container (17) back into the machine.
- ➔ Bring the handle (18) back to its initial position on the water filter container.

Operation

Always place the machine in a horizontal position during operation.

⚠ Caution:

The water filter container must always be filled up when the machine is running.

- ➔ Open the flap of the machine socket (9); insert the steam plug (B1) into the socket till you hear it lock. (Fig. 6).
- ➔ Connect the mains plug to a suitable socket.

Connecting the accessories

All accessories can be installed directly at the handle (A) or at the steam suction tubes (c) in the following manner.

Note: Handle (A) has a child safety lock (A2) that prevents accidental steam release. It is recommended that you activate the child safety lock (press it towards the left) while leaving the steam suction hose unattended for a short time during operation. Deactivate the child safety lock (turn it to the right) to restart steam release.

Accessories for steam and vacuum cleaning (D, E, F):

- Connect the handle or the extension pipe to the desired accessory till the accessory lock snaps (Fig. A).
- Check that the accessory is properly connected before starting to use it.
- To remove the accessory: Keep the switch (A5; C1) depressed and remove the accessory parts (Fig. B).

Accessories for vacuum cleaning (G, H):

- Connect the handle or the extension pipe to the desired accessory without locking the accessory lock.

Vacuum cleaning operation

You can use this appliance to vacuum dust as well as spilled liquids.

⚠ Caution!

Please activate the child safety lock (A2) to avoid accidental exit of steam.

- Press the main switch (1).
The first stage of the indicator lamps - Vacuum cleaning (5) starts to blink.
- Briefly press the Vacuum cleaning (A3) switch on the main handle (A).
Vacuum cleaning starts at the minimum performance level. The first stage of the indicator lamps - Vacuum cleaning (5) glows continuously.
- To stop vacuum cleaning operation, press the Vacuum cleaning switch (A3) again.

Note! When you restart vacuum cleaning function, the machine starts at the previous vacuum cleaning setting.

Setting the vacuum cleaning performance

You can set the vacuum cleaning performance based on the surface to be cleaned.

- Press the vacuum cleaning switch (A3) and keep it depressed.

The vacuum cleaning performance first increases gradually and decreases gradually on reaching the maximum performance level. This is displayed on the indicator lamps - vacuum cleaning (5).

- Level 1: For curtains
- Level 2: For upholstered furniture and cushions
- Level 3: For carpets
- Level 4: For hard floors and sucking in liquids

Note: The numbers indicating the levels correspond to the display of the indicator lamps for vacuum cleaning.

Water filter

- If the dirt water level in the water filter container (17) has reached the maximum level, then the vacuum cleaning function is automatically blocked (you can then hear a higher speed of the motor).

⚠ Caution!

Switch off the machine. The air exit filter can get damaged if you immediately restart the machine.

- To resume cleaning operations, follow the procedure described in the chapter "Emptying and cleaning the water filter container"; then refill water till the required water level is reached.

Steam operations

- Press the main switch (1).
The first stage of the indicator lamps - Vacuum cleaning (5) starts to blink.
- Press the steam boiler switch (2); it then glows.
- Wait till the indicator lamp - Pressure level (4) glows. The machine is now ready for steam operations.
- Press the Steam switch (A4) on the handle.
Steam will be let out so long as you press the switch (A4).
- Press the steam boiler switch (2) to stop steam operations.

Setting the steam outflow

You can optimise the steam outflow by pressing the steam switch for steam regulation (8) (Fig. 7).

- To increase the steam outflow: Turn the rotary knob clockwise.
- To decrease the steam outflow: Turn the rotary knob anti-clockwise.
- **Mild steam:** (Setting 1-2)
To sprinkle water on plants, clean fabrics, tapestries, upholstered furniture, etc.
- **Normal steam:** (Setting 3)
For carpeted floors, carpets, window panes, floors.
- **Heavy steam:** (Setting 4-5)
To remove hard dirt, stains and grease.

Filling the Water Reservoir

The water reservoir may be refilled at any time.

Note: *If there is not enough water in the steam boiler the pump automatically supplies water from the water reservoir into the steam boiler. If the water reservoir is empty, the pump is not able to fill the steam boiler and the steam tapping is blocked.*

- When there is water deficit in the water reservoir, the indicator lamp - water deficit (3) glows and is indicated through a sound.
- To continue, follow the description in section "Filling the water reservoir"

Steam and vacuum cleaning operation

- Press the main switch (1).
The first stage of the indicator lamps - Vacuum cleaning (5) starts to blink.
- Press the steam boiler switch (2); it then glows.
- Wait till the indicator lamp - Pressure level (4) glows. The machine is now ready for steam operations.
- Press the switches Steam (A4) and the Vacuum cleaning switch (A3) briefly at the same time on the handle (A).
The vacuum cleaning operation starts at minimum performance level and steam is let out simultaneously.

For proper use of steam and vacuum cleaning function refer chapter "Steam operations" and "Vacuum cleaning operation".

Putting Down the Accessories

During short breaks in work, the steam suction pipe can be parked in the parking holder (14) (Fig. 9).

Finish operation

- Press the main switch (1).
- Disconnect the mains plug from the socket.
- Remove the steam plug (B1) from the machine. Keep the steam lock (B2) depressed and pull out the steam plug from the machine socket (Fig. 6a).

Storing the Appliance

Note: *Always clean all the accessories that you use and the water filter container (17) before you put the machine away.*

- Remove all accessories.
- Rinse all the accessories with clean water from the tap and then let them dry.

Emptying and cleaning the water filter container

- Lift the handle (18) of the water filter container (Fig. 2) and remove the water filter container (17) (Fig. 3).
- Turn the handle as shown in Fig. 4 and remove the water filter unit (19).

- ➔ Empty the water filter container by tilting it in the direction of the pouring device (Fig. 10).
- ➔ Remove the pipe benders (23) from the filter casing with the micro-perforation grid (22) till it is fully detached (Fig. 11a).
- ➔ Remove all components and wash them under flowing water. (Replace the filter if it is damaged. Please contact an authorised Customer Service to procure a new filter).
- ➔ Insert the water filter inlay (19) back into the water container (17).

⚠ Caution!

Ensure that the arrow on the pipe bender (23) matches the marking on the filter with micro-perforation (22) (Fig. 11b).

- ➔ Roll the supply cord up evenly and place it in the cord compartment (13) (Fig. 8).
- ➔ Place the water filter container (17) back into its position and ensure that it is positioned correctly.

How to Use the Accessories

Please read the cleaning instructions of the manufacturer before treating leather, special fabrics and wooden surfaces and always do a trial on a sample or some hidden part. Let the steam-treated surface dry and then check whether there are any changes to the colour or form on account as reaction to the steam.

We recommend that you be very careful while cleaning wooden surfaces (furniture, doors, etc.) because long exposure to steam can damage the wax coating, the finish or the surface colours. Hence we recommend that you use steam only for short intervals or first clean the surface with a cloth that has been steam-moistened.

For highly sensitive surfaces (for e.g. synthetic materials, painted surfaces, etc.) we recommend that you use the steam function at the minimum performance level.

Floor nozzle (D)

We recommend that you use the floor nozzle on large surfaces, ceramic floors, marble floors, parquet (only at maximum vacuum cleaning level and minimum steam level), carpets, etc. by using the following attachments.

- Bursh lamellas (D1) for dry vacuum cleaning.
- Hard rubber lamellas (D2) for cleaning and brushing carpeted floors.
- Rubber lamellas (D3) for sucking in liquids on smooth surfaces.

Mounting the attachments

- ➔ Remove existing attachments from the side.
- ➔ Insert the desired attachments from the side (Fig. C).

Hinweis: *Push the brush lamella with crevices in the front, the second one at the rear of the nozzle.*

While inserting rubber lamella (D3) make sure that the smooth surface is on the inner side.

Steam suction - detail nozzle (E)

We recommend the use of detail nozzle to access difficult-to-reach areas.

The detail nozzle can be used for the following:

- Treating stains on carpeted floors or carpets before using the brush.
- Cleaning steel surfaces, window panes, mirrors and enamelled surfaces.
- Cleaning corners on staircases, window-frames, doorposts and aluminium profiles.
- Cleaning fixtures.
- Cleaning window shutters, room heaters, interiors of vehicles.
- Sprinkling indoor plants from a distance.

The detail nozzle can be combined with the following accessories:

- Round brush (E2) suitable for hardened dirt on very small surfaces such as cooking ranges, rolling shutter, tile joints, sanitary units, etc..

- Extension (E1): This is an accessory that can be used for optimal cleaning of areas that are very difficult to access. Ideal for cleaning room heaters, doorposts, windows, rolling shutter, sanitary units.

Steam suction - hand nozzle (F)

The use of hand-suction nozzle is used for glass and mirror surfaces, smooth surfaces in general or for cleaning fabric areas such as sofas, mattresses, etc.

The hand nozzle can be combined with the following accessories. As shown in Figure D, the accessories are attached to the hand nozzle. The upper sides of the detachable lips are marked as "Upper Part".

- Small detachable lip (F1): For smaller surfaces such as muntin windows and mirrors.
 - Large detachable lip (F2): For window panes and larger surfaces such as wall tiles.
 - Crown brush (F3): For carpets, staircases, car interiors, fabric surfaces in general (after carrying out a test at a hidden area).
- A terry towel cover (F4) can also be put on the brush.

Cleaning windows

Use the following procedure to use the machine properly for cleaning windows:

- To loosen the dirt, apply steam uniformly on the surface to be treated.
- Press the detachable lip against the surface to be cleaned and move it from the top to the bottom and keep the vacuum cleaning function on.

⚠ Caution!

In seasons when the temperatures are particularly low, pre-heat the window panes by letting out steam from a distance of approx. 50 cm from the surface to be cleaned.

Special accessories

Round brush kit (order No. 2.860-231) 4 round brushes for the detail nozzle.

HEPA Filter (Order No.. 2.860-229)

Maintenance and care

⚠ DANGER

Always disconnect the mains plug and allow the machine to cool down before performing any maintenance work.

Care

Allow the accessory parts to dry completely before storing them.

- Do not place the brushes onto the bristles during the cooling and drying process to avoid a deformation of the bristles.
- Use a moist cloth for cleaning the machine from the outside. Avoid using any solutions or cleaning agents as they can damage the plastic surface.
- Follow the instructions in the section "" for cleaning the water filter container and for cleaning or replacing the foam filter (21).

Maintenance

- Check the washers in the steam plug (B1) at regular intervals. Replace them if necessary. Carry out the same checks for the connecting washers of the steam suction pipe (C) and the handle (A).

HEPA filter

The machine is equipped with a HEPA filter (15) that you can clean under flowing water. Proceed as follows to clean the filter.

- ➔ Remove the water filter container (17) according to the instructions in the chapter "Filling the water filter container".
- ➔ Lift the unhooking lever (16) of the HEPA filter and remove the filter from its position (Fig. 12).
- ➔ Rinse the HEPA filter under cold flowing water. Shake the HEPA filter carefully after cleaning so that any residual dirt or excess water is removed.

Note! Let the HEPA filter dry but keep it away from any sources of light or heat. Insert only the dry HEPA filter back into the machine.

- Replace the HEPA filter if found to be damaged.
- Clean the HEPA filter regularly at intervals of 4 months.
- Ensure that the HEPA filter (15) is positioned correctly in the holders. Then block the lever (16). (Fig. 12).

⚠ Caution!

- Do not clean the HEPA filter using a brush as it can get damaged and its filtering capacity can get reduced.
- Do not use any cleaning agents, do not rub the HEPA filter and do not clean it in the dish-washer.
- HEPA filters are available with the authorised Customer Service agents.

Spare parts

Use only original KÄRCHER spare parts. You will find a list of spare parts at the end of these operating instructions.

Troubleshooting

Often, failures have simple causes and you can do the troubleshooting yourself using the following overview. If you are in doubt or if the failure is not listed here please contact the authorized customer service.

⚠ Danger

Always disconnect the mains plug and allow the steam cleaner to cool down before performing any maintenance work. Repair works may only be performed by the authorized customer service.

Vacuum cleaning does not start

There is no mains supply.

- Check the mains plug and mains socket.

Poor vacuum cleaning

Nozzle, suction hose or suction pipe may be blocked.

- Clean the water filter inlay. Remove blocks, if any, from the tubes and accessories.
- Change the water in the water filter container.

HEPA filter worn out.

- Replace the HEPA filter.

Poor cleaning performance

Water in the water filter container is very dirty.

- Change the water in the water filter container.

Water leaks out while sucking in fluids

The float switch is blocked.

- Clean the lid of the water filter container.

The vacuum cleaner does not suck

Float switch is blocking.

- Switch off the vacuum cleaner, ensure that the water level in the reservoir is correct and switch on the machine again.

Technical specifications

Electrical connection

Voltage	220-240 V 1~50 Hz
---------	----------------------

Protection class	IP X4
------------------	-------

Protective class	I
------------------	---

Performance data

Boiler capacity	1250 W
-----------------	--------

Rated power turbine	1050 W
---------------------	--------

Max. steam pressure	0,4 MPa
---------------------	---------

Heating time per litre of water	10 Minutes
------------------------------------	------------

Max. steam quantity	80 g/min
---------------------	----------

Filling quantity

Boiler capacity	1,2 l
-----------------	-------

Water reservoir	0,5 l
-----------------	-------

Water filter container	1,2 l
------------------------	-------

Dimensions

Length	500 mm
--------	--------

Width	330 mm
-------	--------

Height	330 mm
--------	--------

Weight (without accessories)	10,5 kg
------------------------------	---------

Subject to technical modifications!

Table des matières

Consignes générales	FR	4
Description de l'appareil	FR	5
Consignes de sécurité	FR	5
Préparation	FR	7
Fonctionnement	FR	8
Utilisation des accessoires	FR	10
Entretien et maintenance	FR	12
Assistance en cas de panne	FR	13
Caractéristiques techniques	FR	13

Consignes générales

Cher client,



Lire cette notice originale avant la première utilisation de votre appareil, se comporter selon ce qu'elle requiert et la conserver pour une utilisation ultérieure ou pour le propriétaire futur.

Utilisation conforme

Cet appareil doit être utilisé exclusivement pour un usage privé.

Cet appareil est conçu pour générer de la vapeur et aspirer des liquides déversés et des particules solides, comme décrit dans le présent mode d'emploi.

Le fabricant décline toute responsabilité en cas de dommages issus d'une utilisation non conforme ou incorrecte de l'appareil.

Symboles utilisés dans le mode d'emploi

Danger

Pour un danger immédiat qui peut avoir pour conséquence la mort ou des blessures corporelles graves.

Avertissement

Pour une situation potentiellement dangereuse qui peut avoir pour conséquence des blessures corporelles graves ou la mort.

Attention

Pour une situation potentiellement dangereuse qui peut avoir pour conséquence des blessures légères ou des dommages matériels.

Symboles sur l'appareil



Vapeur

ATTENTION - Risque de brûlures



Le jet de vapeur ne doit être dirigé ni sur des personnes ou des animaux, ni sur des installations électriques actives, ni sur l'appareil lui-même.



N'utiliser l'appareil que pour aspirer des liquides déversés. L'appareil n'est pas approprié à l'aspiration de liquides à partir de récipients.

Protection de l'environnement



Les matériaux constitutifs de l'emballage sont recyclables. Ne pas jeter les emballages dans les ordures ménagères, mais les remettre à un système de recyclage.



Les appareils usés contiennent des matériaux précieux recyclables lesquels doivent être apportés à un système de recyclage. Pour cette raison, utilisez des systèmes de collecte adéquats afin d'éliminer les appareils usés.

Instructions relatives aux ingrédients (REACH)

Les informations actuelles relatives aux ingrédients se trouvent sous :

www.kaercher.com/REACH

Garantie

Dans chaque pays, les conditions de garantie en vigueur sont celles publiées par notre société de distribution responsable. Les éventuelles pannes sur l'appareil sont réparées gratuitement dans le délai de validité de la garantie, dans la mesure où celles-ci relèvent d'un défaut matériel ou d'un vice de fabrication. En cas de recours en garantie, adressez-vous à votre revendeur ou au service après-vente agréé le plus proche muni de votre preuve d'achat. (Adresse au dos)

Description de l'appareil

L'étendue de la fourniture de votre appareil figure sur l'emballage. Lors du déballage, contrôler l'intégralité du matériel.

S'il manque des accessoires ou en cas de dommages imputables au transport, informer immédiatement le revendeur.

Déplier les pages d'illustration !



- 1 Interrupteur principal
- 2 Interrupteur de la chaudière
- 3 Témoin de contrôle - Manque d'eau
- 4 Témoin de contrôle - Affichage de la pression
- 5 Témoins de contrôle - Puissance d'aspiration
- 6 Poignée de transport, rabattable
- 7 Tubulure de remplissage du réservoir d'eau
- 8 Réglage de la vapeur
- 9 Prise de l'appareil avec volet
- 10 Grille de sortie d'air
- 11 Roulettes
- 12 Câble d'alimentation
- 13 Compartiment pour le câble secteur
- 14 Auxiliaire de stationnement
- 15 Filtre HEPA
- 16 Levier de déverrouillage du filtre HEPA
- 17 Bac du filtre à eau
- 18 Poignée du bac du filtre à eau
- 19 Unité du filtre à eau
- 20 Couvercle du filtre à eau
- 21 Filtre éponge moulé
- 22 Filtre à microperforations
- 23 Tube soudé

Accessoires

- A Poignée
- A1 - Raccord pour accessoires
 - A2 - Sécurité enfants
 - A3 - Touche Aspiration
 - A4 - Touche Vaporisation
 - A5 - Blocage des accessoires

- B Tuyau d'aspiration vapeur
 - B1 - Connecteur vapeur
 - B2 - Blocage du connecteur vapeur
- C Tuyaux d'aspiration vapeur
 - C1 - Blocage des accessoires
- D Buse pour sol
 - D1 - Lamelles en crins
 - D2 - Lamelles en caoutchouc durci
 - D3 - Lamelles en caoutchouc
- E Buse d'aspiration vapeur à jet crayon
 - E1 - Rallonge
 - E2 - Brosse ronde
- F Buse d'aspiration vapeur manuelle
 - F1 - Petite raclette (130 mm)
 - F2 - Grande raclette (200 mm)
 - F3 - Couronne de brosses
 - F4 - Housse en tissu éponge
- G Buse tissu
- H Buse fente
- I Joints de rechange (kit joint torique)
- J Brosse de nettoyage pour réservoir d'eau et tuyaux
- K Anti-mousse (Foam-stop)

Consignes de sécurité

Outre consignes figurant dans ce mode d'emploi, il convient d'observer les prescriptions générales en matière de sécurité et de prévention des accidents imposées par la loi.

Toute utilisation non conforme aux présentes consignes entraîne l'annulation de la garantie.

⚠ Danger

- *Il est interdit d'utiliser l'appareil dans des zones présentant des risques d'explosion.*
- *Si l'appareil est utilisé dans des zones dangereuses, tenir compte des consignes de sécurité correspondantes.*
- *Ne pas utiliser l'appareil dans des piscines qui contiennent de l'eau.*
- *L'appareil ne doit pas être utilisé pour le nettoyage d'appareils électriques, par ex. fours, hottes d'aspiration, fours à microondes, téléviseurs, lampes, sèche-cheveux, chauffages électriques, etc.*

- Avant l'utilisation, vérifier que l'appareil et les accessoires sont en parfait état. Ne pas utiliser l'appareil si son état n'est pas irréprochable. Contrôler en particulier les câbles d'alimentation secteur, le verrouillage de sécurité et le flexible de vapeur.
 - Un câble d'alimentation endommagé doit immédiatement être remplacé par le service après-vente ou un électricien agréé.
 - Un flexible de vapeur endommagé doit immédiatement être remplacé. Utiliser uniquement le flexible vapeur recommandé par le fabricant (voir le numéro de commande dans la liste des pièces de rechange).
 - Ne jamais saisir la fiche secteur ni la prise de courant avec des mains humides.
 - Ne jamais utiliser l'appareil pieds nus.
 - Ne jamais toucher l'appareil avec les mains ou les pieds mouillés lorsque la fiche secteur est branchée.
 - Ne jamais plonger l'appareil, le câble d'alimentation ni la fiche secteur dans l'eau.
 - Ne jamais pulvériser de vapeur sur des objets contenant des substances toxiques (par exemple de l'amiante).
 - Ne jamais approcher la main du jet de vapeur, ou diriger celui-ci sur des personnes ou des animaux (risque de brûlure).
- ⚠ Avertissement**
- L'appareil doit uniquement être raccordé à un branchement électrique mis en service par un électricien conformément à la norme IEC 60364.
 - L'appareil doit être raccordé uniquement au courant alternatif. La tension doit être identique avec celle indiquée sur la plaque signalétique de l'appareil.
 - Dans les pièces humides, telles que les salles de bain, exploiter l'appareil uniquement s'il est raccordé à une prise munie d'un disjoncteur de protection FI placé en amont.
 - Des rallonges non adaptées peuvent présenter des risques. Utiliser uniquement un câble de rallonge doté d'une protection anti-éclaboussures et d'une section transversale de 3x1 mm² au minimum.
 - Le raccord entre la fiche électrique et le câble de rallonge ne doit jamais se trouver dans l'eau.
 - En cas de remplacement des raccords du câble d'alimentation ou de la rallonge, s'assurer que la protection anti-éclaboussures et la résistance mécanique ne sont pas compromises.
 - L'utilisateur doit faire preuve d'un usage conforme de l'appareil. Il doit prendre en considération les données locales et lors du maniement de l'appareil, il doit prendre garde aux tierces personnes, et en particulier aux enfants.
 - Cet appareil n'est pas conçu pour être utilisé par des personnes (y compris des enfants) avec des capacités physiques, sensorielles ou mentales limitées ou manquant d'expérience et/ou de connaissances, sauf si elles sont surveillées par une personne responsable de leur sécurité ou si elles en obtiennent des instructions sur la manière d'utiliser l'appareil. Les enfants doivent être surveillés afin de s'assurer qu'ils ne jouent pas avec l'appareil.
 - Ne jamais laisser l'appareil sans surveillance lorsqu'il est en marche.
 - Attention lors du nettoyage des murs carrelés avec des prises électriques.
 - Ne pas aspirer d'acides ou de solvants sous peine d'endommager l'appareil. Ne pas aspirer de poudres ou de liquides explosifs qui risqueraient de provoquer des implosions en entrant en contact avec des composants internes de l'appareil.
 - Ne pas aspirer de substances toxiques.
 - Ne pas aspirer d'objets en flamme ou incandescents, tels que des mégots de cigarette ou analogues.
 - Ne pas aspirer de matériaux tels que le plâtre, le ciment, etc. En effet, en contact avec l'eau, ceux-ci risquent de durcir et de nuire au bon fonctionnement de l'appareil.

- En cas de chute, l'appareil doit être contrôlé par un service après-vente agréé. En effet, des dommages internes sont susceptibles de nuire à la sécurité du produit.

Attention

- Veiller à ne pas abîmer ni endommager le câble d'alimentation ni le câble de rallonge en roulant dessus, en les coincant ni en tirant violemment dessus. Protéger les câbles d'alimentation contre la chaleur, l'huile et les bords tranchants.
- Lors du remplissage de l'eau, mettre l'appareil hors tension et débrancher la fiche secteur.
- Ne jamais remplir le réservoir d'eau de solvants, de liquides contenant des solvants ou d'acides non dilués (tels que détergents, essence, diluants pour peinture et acétone), car ceux-ci ont un effet corrosif sur les matériaux de l'appareil.
- L'appareil doit reposer sur un sol stable.
- Ne pas placer l'appareil sur des surfaces sensibles à la chaleur.
- Ne pas placer l'appareil à proximité d'une cuisinière, d'un four électrique ou de toute autre source de chaleur.
- Ne pas appuyer trop fortement sur les touches et éviter toute utilisation d'objets acérés tels que des pointes ou analogues.
- N'exploiter ou de stocker l'appareil que conformément à la description ou à l'illustration !
- Ne pas bloquer le levier de vapeur pendant le fonctionnement.
- Avant de débrancher l'appareil du secteur, toujours couper préalablement l'alimentation à l'interrupteur principal.
- Pour débrancher l'appareil, tirer au niveau de la fiche secteur et non sur le câble d'alimentation.
- Ne jamais enrrouler le câble d'alimentation autour de l'appareil, surtout quand ce dernier est encore chaud.
- Protéger l'appareil de la pluie. Ne pas l'entreposer à l'extérieur.

Préparation

Remplissage du réservoir d'eau

- Ouvrir la tubulure de remplissage (7) du réservoir d'eau (fig. 1).
- Verser environ 0,5 litre d'eau dans le réservoir.

Remarque : Il est possible d'utiliser de l'eau du robinet. Toutefois, puisque l'eau contient naturellement du calcaire qui, au fil du temps, entraîne la formation de tartre, il est recommandé d'employer un mélange constitué de 50 % d'eau du robinet et de 50 % d'eau déminéralisée.

- Refermer la tubulure de remplissage du réservoir d'eau (7).

Remarque : La chaudière à vapeur est automatiquement alimentée en eau à partir du réservoir d'eau. Avant la première mise en service, remplir deux fois le réservoir d'eau.

Remplissage du bac du filtre à eau

- Relever la poignée (18) du bac du filtre à eau (fig. 2) et extraire le bac (17) (fig.3).
- Tourner la poignée comme illustré à la fig. 4 et déposer l'unité de filtre à eau (19).
- Remplir le bac du filtre à eau (17) avec de l'eau du robinet jusqu'au repère MAX H₂O (fig.5).
- Ajouter l'équivalent d'un bouchon d'anti-mousse (Foam Stop) dans le bac du filtre à eau.

Remarque : Le fonctionnement de l'aspirateur repose sur le tourbillonnement de l'air aspiré dans le filtre à eau. Ce faisant, les objets aspirés et les résidus de détergent des revêtements de sol sont collectés dans l'eau. Dans certaines conditions, ceci peut entraîner la formation de mousse. Pour éviter cela, il convient d'ajouter de l'anti-mousse dans le réservoir d'eau du filtre à eau. L'anti-mousse est écologique et entièrement biodégradable. Une légère formation de mousse durant le service est normale et n'entraîne en aucun cas un dysfonctionnement de l'appareil.

- Replacer l'unité du filtre à eau (19) dans le bac du filtre à eau (17).
- Relever la poignée (18) du bac du filtre à eau et insérer de nouveau le bac du filtre à eau (17) dans l'appareil.
- Amener la poignée (18) dans sa position initiale sur le bac du filtre à eau jusqu'à ce qu'elle s'enclenche.

Fonctionnement

En service, l'appareil doit impérativement être positionné à l'horizontale.

⚠ Attention :

En service, le bac du filtre à eau doit toujours être rempli.

- Ouvrir le volet de la prise de l'appareil (9), brancher le connecteur vapeur (B1) dans cette dernière jusqu'à ce qu'il s'enclenche (bruit perceptible). (fig. 6).
- Brancher le câble d'alimentation dans une prise de courant adaptée.

Raccordement des accessoires

Tous les accessoires peuvent être fixés directement sur la poignée (A) ou sur les tuyaux d'aspiration vapeur (C).

Remarque : La poignée (A) est munie d'une sécurité enfants (A2) qui empêche toute diffusion de vapeur inopinée. Durant le service, si le tuyau d'aspiration vapeur devait rester sans surveillance pour une courte durée, nous recommandons d'activer la sécurité enfants (A2) (pousser vers la gauche). Pour déverrouiller la diffusion de vapeur, désactiver la sécurité enfants (pousser vers la droite).

Accessoires pour la vaporisation et l'aspiration (D, E, F) :

- Connecter l'accessoire souhaité à la poignée ou au tube de rallonge jusqu'à ce que le dispositif de blocage s'enclenche (fig. A).
- Avant d'utiliser les accessoires, vérifier qu'ils sont correctement raccordés.
- Pour déconnecter les accessoires : maintenir la touche (A5 ; C1) enfoncée et débrancher les accessoires (fig. B).

Accessoires dédiés exclusivement à l'aspiration (G, H) :

- Connecter l'accessoire souhaité à la poignée ou au tube de rallonge sans que le dispositif de blocage s'enclenche.

Mode Aspiration

Cet appareil convient aussi bien à l'aspiration de poussières qu'à celle de liquides déversés.

⚠ Attention !

Pour éviter tout échappement inopiné de vapeur, activer la sécurité enfants (A2).

- Appuyer sur l'interrupteur principal (1). *Le premier niveau des témoins lumineux - Puissance d'aspiration (5) se met à clignoter.*
- Appuyer brièvement sur la touche Aspiration (A3) de la poignée (A). *L'aspiration commence avec la puissance minimale. Le premier niveau des témoins lumineux - Puissance d'aspiration (5) s'allume en continu.*
- Pour mettre fin à l'aspiration, appuyer de nouveau brièvement sur la touche Aspiration (A3).

Remarque ! En cas de réactivation de la fonction Aspiration, l'appareil redémarre avec la puissance d'aspiration préalablement paramétrée.

Réglage de la puissance d'aspiration

Il est possible d'adapter la puissance d'aspiration en fonction de la surface à nettoyer.

- Appuyer sur la touche Aspiration (A3) et la maintenir enfoncée. *La puissance d'aspiration augmente tout d'abord en continu. Puis, une fois la puissance maximale atteinte, elle diminue de nouveau progressivement. Le niveau de puissance est indiqué par les témoins de contrôle - Aspiration (5).*
 - Niveau 1 : pour rideaux
 - Niveau 2 : pour meubles capitonnés et coussins
 - Niveau 3 : pour tapis
 - Niveau 4 : pour sols durs et aspiration de liquides.

Remarque : Les chiffres des niveaux correspondent à l'affichage des témoins de contrôle - Aspiration.

Filter à eau

- Lorsque le niveau maximal d'eau sale est atteint dans le bac du filtre à eau (17), la fonction d'aspiration est automatiquement bloquée (on entend que le régime du moteur est plus élevé).

⚠ Attention !

Mettre l'appareil hors tension. Si l'appareil est remis immédiatement sous tension, le filtre à air d'évacuation risque d'être endommagé.

- Pour reprendre les travaux de nettoyage, procéder comme décrit au chapitre « Vidange et nettoyage du bac du filtre à eau ». Puis, faire l'appoint en eau de manière à atteindre le niveau requis.

Mode Vaporisation

- ➔ Appuyer sur l'interrupteur principal (1). *Le premier niveau des témoins lumineux - Puissance d'aspiration (5) se met à clignoter.*
- ➔ Appuyer sur l'interrupteur de la chaudière à vapeur (2). Celui-ci s'allume.
- ➔ Attendre que le témoin de contrôle - Affichage de la pression (4) s'allume. L'appareil est alors prêt à fonctionner en mode Vaporisation.
- ➔ Appuyer sur la touche Vaporisation (A4) sur la poignée. *La vapeur est générée tant que la touche (A4) reste enfoncée.*
- ➔ Pour mettre fin à la vaporisation, appuyer sur l'interrupteur de la chaudière à vapeur (2).

Réglage du jet de vapeur

Il est possible d'optimiser le jet de vapeur en actionnant le bouton rotatif de réglage de la vapeur (8) (fig. 7).

- ➔ Pour augmenter la puissance du jet de vapeur : tourner le bouton rotatif dans le sens des aiguilles d'une montre.
- ➔ Pour diminuer la puissance du jet de vapeur : tourner le bouton rotatif dans le sens inverse des aiguilles d'une montre.

- **Vapeur légère :** (position 1-2)
Pour vaporiser des plantes, nettoyer des tissus, des tapisseries, des meubles capitonnés, etc.
- **Vapeur normale :** (Position 3)
Pour les moquettes, tapis, vitres, sols.
- **Vapeur puissante :** (position 4-5)
Pour éliminer les salissures tenaces, les taches, la graisse.

Appoint du réservoir d'eau

Le réservoir d'eau peut être rempli à tout moment.

Remarque : Lorsque le niveau d'eau est insuffisant dans la chaudière, la pompe l'alimente automatiquement avec de l'eau du réservoir. Si le réservoir d'eau est vide, la pompe ne peut plus remplir la chaudière et la prise de vapeur est alors bloquée.

- Lorsque le niveau d'eau est insuffisant dans le réservoir, le témoin lumineux - Manque d'eau (3) s'allume et l'appareil émet un signal sonore.
- Pour poursuivre les travaux de nettoyage, procéder comme décrit à la section « Remplissage du réservoir d'eau ».

Mode Vaporisation et Aspiration

- ➔ Appuyer sur l'interrupteur principal (1). *Le premier niveau des témoins lumineux - Puissance d'aspiration (5) se met à clignoter.*
- ➔ Appuyer sur l'interrupteur de la chaudière à vapeur (2). Celui-ci s'allume.
- ➔ Attendre que le témoin de contrôle - Affichage de la pression (4) s'allume. L'appareil est alors prêt à fonctionner en mode Vaporisation.
- ➔ Appuyer simultanément sur les touches Vaporisation (A4) et Aspiration (A3) de la poignée (A). *L'aspiration commence avec la puissance minimale et l'appareil génère simultanément de la vapeur.*

Pour une utilisation conforme de la fonction Vaporisation et Aspiration, se reporter aux chapitres « Mode Vaporisation » et « Mode Aspiration ».

Rangement des accessoires

En cas de brève interruption des travaux de nettoyage, il est possible de placer le tuyau d'aspiration vapeur dans le support (14) prévu à cet effet (fig. 9).

Fin de l'utilisation

- Appuyer sur l'interrupteur principal (1).
- Débrancher le câble d'alimentation de la prise de courant.
- Déconnecter le connecteur vapeur (B1) de l'appareil. Pour ce faire, maintenir le dispositif de blocage du connecteur vapeur (B2) enfoncé et débrancher le connecteur vapeur de la prise de l'appareil (fig. 6a).

Rangement de l'appareil

Remarque : Avant de ranger l'appareil, toujours nettoyer les accessoires utilisés ainsi que le bac du filtre à eau (17).

- Déconnecter tous les accessoires.
- Rincer les accessoires à l'eau claire du robinet et les laisser ensuite sécher.

Vidange et nettoyage du bac du filtre à eau

- Relever la poignée (18) du bac du filtre à eau (fig. 2) et extraire le bac (17) (fig.3).
- Tourner la poignée comme illustré à la fig. 4 et déposer l'unité de filtre à eau (19).
- Vider le bac du filtre à eau en l'inclinant dans la direction du dispositif de vidange (fig. 10).
- Retirer intégralement le tube coudé (23) du carter de filtre avec la grille à micro-perforations (22) (fig. 11a).
- Extraire tous les composants et les rincer à l'eau courante. (Remplacer le filtre si celui-ci est endommagé. Pour acquérir un nouveau filtre, s'adresser à un service après-vente agréé).
- Replacer l'unité du filtre à eau (19) dans le bac du filtre à eau (17).

⚠ Attention !

S'assurer que la flèche située sur le tube coudé (23) correspond bien au repère situé sur le filtre à microperforations (22) (fig. 11b).

- Dérouler régulièrement le câble d'alimentation et le poser dans le logement prévu à cet effet (13) (fig. 8).
- Remettre le bac du filtre à eau (17) dans sa position et vérifier qu'il est placé correctement.

Utilisation des accessoires

Avant de traiter du cuir, des tissus spéciaux ou des surfaces en bois, lire les instructions du fabricant et toujours effectuer un test sur une zone discrète ou sur un échantillon. Laisser sécher la surface traitée à la vapeur afin de vérifier l'absence de décoloration ou de déformation.

Pour le nettoyage de surfaces en bois (meubles, portes, etc.), nous recommandons une certaine prudence. En effet, une exposition prolongée à la vapeur risque d'endommager les revêtements à la cire et d'altérer la brillance et la couleur des surfaces. Ainsi, il est préférable, pour ce type de surfaces, de n'utiliser la vapeur qu'à intervalles brefs ou de procéder au nettoyage à l'aide d'un chiffon préalablement vaporisé.

Pour les surfaces particulièrement délicates (ex. matériaux synthétiques, surfaces vernies, etc.) nous recommandons d'utiliser la vaporisation à la puissance minimale.

Buse pour sol (D)

La buse pour sol est recommandée pour les grandes surfaces, les sols en céramique, le marbre, le parquet (uniquement avec la puissance d'aspiration maximale et la puissance de vaporisation minimale), les moquettes, etc. en association avec les garnitures suivantes.

- Lamelles en crins (D1) : pour l'aspiration à sec.
- Lamelles en caoutchouc durci (D2) : pour nettoyer et rafraîchir les moquettes.
- Lamelles en caoutchouc (D3) : pour aspirer des liquides sur les surfaces lisses.

Montage et garnitures

- Déposer les garnitures installées.
- Insérer latéralement les garnitures souhaitées (fig. C).

Remarque : Monter la lamelle en crins en orientant les encoches vers l'avant et placer la deuxième lamelle en crins en aval de la buse.

Lors du montage de la lamelle en caoutchouc (D3), vérifier que la face lisse est orientée vers l'arrière.

Buse d'aspiration vapeur à jet crayon (E)

La buse à jet crayon est recommandée pour nettoyer les zones difficiles d'accès. Elle peut être utilisée pour :

- le traitement des taches sur les moquettes ou les tapis avant utilisation de la brosse ;
- le nettoyage de l'inox, des vitres, des miroirs, des surfaces en émail ;
- le nettoyage des coins dans les escaliers, des encadrements de fenêtre, des chambranles de porte, des profilés en aluminium ;
- le nettoyage des accessoires de robinetterie ;
- le nettoyage des volets, des radiateurs, des habitacles de voiture ;
- la vaporisation à distance des plantes d'intérieur.

La buse à jet crayon peut être combinée aux accessoires suivants :

- La brosse ronde (E2), appropriée pour les salissures tenaces sur les surface particulièrement petites telles que les plaques de cuisson, les volets roulants, les joints de faïence, les installations sanitaires, etc.
- La rallonge (E1) : permet un nettoyage optimal des zones particulièrement difficiles d'accès. Idéale pour le nettoyage des radiateurs, des chambranles de porte, des fenêtres, des volets roulants, des installations sanitaires.

Buse d'aspiration vapeur manuelle (F)

La buse d'aspiration manuelle est recommandée pour les larges surfaces vitrées, les miroirs ou les surfaces lisses ou encore pour le nettoyage de surfaces en tissu telles que les canapés, les matelas, etc.

La buse manuelle peut être combinée aux accessoires suivants. Dans ce cas, l'accessoire est monté sur la buse manuelle comme indiqué sur la figure D. Les faces supérieures des raclettes comporte l'indication « Face supérieure - Upper Part ».

- Petite raclette (F1) : pour les petites surfaces telles que les croisillons de fenêtre ou les miroirs.
- Grande raclette (F2) : Pour les vitres ou les surfaces de plus grande envergure telles que les faïences murales.
- Couronne de brosses (F3) : Pour les tapis, les escaliers, les équipements intérieurs d'automobile, les surfaces en tissu en général (après test sur une zone discrète).
Il est également possible de recouvrir la brosse avec une housse en tissu éponge (F4).

Nettoyage des fenêtres

Pour utiliser l'appareil correctement lors du nettoyage des fenêtres, procéder comme suit :

- Afin de dissoudre la saleté, appliquer régulièrement de la vapeur sur la surface à traiter.
- Appuyer la raclette contre la surface à nettoyer, activer la fonction Aspiration et déplacer la raclette de haut en bas.

⚠ Attention !

Lorsque la température extérieure est basse, préchauffer les vitres en projetant de la vapeur à une distance d'environ 50 cm sur la surface à traiter.

Accessoires en option

Kit de brosses rondes (n° de commande 2 860-231) brosses rondes 4 couleurs pour la buse à jet crayon.

Filtre HEPA (n° de commande 2 860-229)

Entretien et maintenance

⚠ **DANGER**

Pour effectuer des travaux de maintenance, la fiche de secteur doit obligatoirement être débranchée et l'appareil doit avoir refroidi.

Entretien

Laisser les accessoires sécher complètement avant de les ranger.

- Ne jamais déposer les brosses sur la face munie des crins durant le refroidissement et le séchage afin d'éviter toute déformation.
- Utiliser uniquement un chiffon humide pour le nettoyage extérieur du carter. Éviter l'emploi de détergents ou de solvants. Ceux-ci risquent d'endommager les surfaces plastique.
- Pour le nettoyage du bac du filtre à eau ou le remplacement du filtre éponge (21), procéder comme décrit à la section «*»*».

Maintenance

- Vérifier régulièrement l'état des joints du connecteur vapeur (B1). Si nécessaire, remplacer-les. Effectuer le même contrôle pour les joints de raccordement des tuyaux d'aspiration vapeur (C) et de la poignée (A).

Filtre HEPA

L'appareil est équipé d'un filtre HEPA (15) qui peut être nettoyé à l'eau courante.

- ➔ Retirer le bac du filtre à eau (17) en respectant les instructions du chapitre «*Remplissage du bac du filtre à eau*».
- ➔ Relever le levier de déblocage (16) du filtre HEPA et extraire ce dernier de son siège (fig. 12).
- ➔ Rincer le filtre HEPA à l'eau courante froide. Une fois le nettoyage terminé, le

secouer avec précaution de manière à éliminer les résidus de saleté et le trop-plein d'eau.

Remarque ! *Laisser sécher le filtre HEPA à l'air libre, à l'abri des sources de lumière et de chaleur. Ne remonter le filtre HEPA dans l'appareil que s'il est complètement sec.*

- Si le filtre HEPA est endommagé, le remplacer.
- Il doit être nettoyé tous les 4 mois.
- Vérifier que le filtre HEPA est correctement positionné dans les supports. Enfin, bloquer le levier (16). (fig.12).

⚠ **Attention !**

- Ne jamais nettoyer le filtre HEPA à l'aide d'une brosse. Il risquerait d'être endommagé et, par conséquent, ses capacités filtrantes risquent d'être altérées.
- Ne pas utiliser de détergent, ne pas frotter le filtre HEPA et ne pas le mettre au lave-vaisselle.
- Les filtres HEPA sont disponibles auprès des services après-vente agréés.

Pièces de rechange

Utiliser uniquement des pièces de rechange de la marque Kärcher®. Vous trouverez une liste des pièces de rechanges à la fin de cette notice.

Assistance en cas de panne

Les pannes ont souvent des causes simples auxquelles il est facile de remédier soi-même à l'aide de la liste suivante. En cas de doute ou de panne non citée ici, s'adresser au service après-vente agréé.

⚠ Danger

Pour effectuer des travaux de maintenance, la fiche de secteur doit obligatoirement être débranchée et le nettoyeur à vapeur doit être refroidi.

Seul le service après-vente est autorisé à effectuer des travaux de réparation sur l'appareil.

La fonction Aspiration ne fonctionne pas

Absence de tension secteur.

→ Vérifier la fiche secteur et la prise.

La puissance d'aspiration diminuée

Buse, flexible ou tuyau d'aspiration obturés.

→ Nettoyer l'unité du filtre à eau. Déboucher éventuellement les tuyaux et les accessoires.

→ Remplacer l'eau du bac du filtre à eau.

Filtre HEPA hors d'usage.

→ Remplacer le filtre HEPA.

La puissance de nettoyage diminuée

L'eau du bac du filtre à eau est fortement encrassée.

→ Remplacer l'eau du bac du filtre à eau.

Fuite d'eau lors de l'aspiration de liquides

L'interrupteur à flotteur est bloqué.

→ Nettoyer le couvercle du bac du filtre à eau.

L'aspirateur n'aspire pas

Blocage dû à l'interrupteur à flotteur.

→ Mettre l'aspirateur hors tension, rétablir le niveau d'eau adéquat dans le réservoir puis remettre l'appareil sous tension.

Caractéristiques techniques

Branchement électrique

Tension	220-240 V 1~50 Hz
---------	----------------------

Degré de protection	IP X4
---------------------	-------

Classe de protection	I
----------------------	---

Performances

Puissance absorbée de la chaudière	1250 W
------------------------------------	--------

Puissance nominale de la turbine	1050 W
----------------------------------	--------

Pression max. de la vapeur	0,4 MPa
----------------------------	---------

Temps de chauffage par litre d'eau	10 Minutes
------------------------------------	------------

Débit de vapeur max.	80 g/min
----------------------	----------

Contenance

Capacité de la chaudière	1,2 l
--------------------------	-------

Réservoir d'eau	0,5 l
-----------------	-------

Bac du filtre à eau	1,2 l
---------------------	-------

Dimensions

Longueur	500 mm
----------	--------

Largeur	330 mm
---------	--------

Hauteur	330 mm
---------	--------

Poids (sans accessoire)	10,5 kg
-------------------------	---------

Sous réserve de modifications techniques !

Indice

Avvertenze generali	IT	4
Descrizione dell'apparecchio . . .	IT	5
Norme di sicurezza	IT	5
Operazioni preliminari	IT	7
Funzionamento	IT	8
Uso degli accessori	IT	10
Cura e manutenzione	IT	11
Guida alla risoluzione dei guasti .	IT	12
Dati tecnici	IT	13

Avvertenze generali

Gentile cliente,



Prima di utilizzare l'apparecchio per la prima volta, leggere le presenti istruzioni originali, seguirle e conservarle per un uso futuro o in caso di rivendita dell'apparecchio.

Uso conforme a destinazione

Questo apparecchio è destinato esclusivamente ad uso domestico.

L'apparecchio è destinato alla produzione di vapore e all'aspirazione di liquidi e particelle solide versati, conformemente alle descrizioni contenute nelle presenti istruzioni per l'uso.

Il produttore non è responsabile per eventuali danni causati dall'uso improprio e/o uso che non corrisponde a quello conforme a destinazione.

Simboli riportati nel manuale d'uso

Pericolo

Per un rischio imminente che determina lesioni gravi o la morte.

Attenzione

Per una situazione di rischio possibile che potrebbe determinare lesioni gravi o la morte.

Attenzione

Per una situazione di rischio possibile che potrebbe determinare danni leggeri a persone o cose.

Simboli riportati sull'apparecchio



Vapore

ATTENZIONE – Pericolo di scottatura



Il getto di vapore non va mai puntato su persone, animali, equipaggiamenti elettrici attivi o sull'apparecchio stesso.



Utilizzare l'apparecchio solo per l'aspirazione di liquidi versati. L'apparecchio non è indicato per aspirare liquidi dai recipienti.

Protezione dell'ambiente



Tutti gli imballaggi sono riciclabili. Gli imballaggi non vanno gettati nei rifiuti domestici, ma consegnati ai relativi centri di raccolta.



Gli apparecchi dismessi contengono materiali riciclabili preziosi e vanno perciò consegnati ai relativi centri di raccolta. Si prega quindi di smaltire gli apparecchi dismessi mediante i sistemi di raccolta differenziata.

Avvertenze sui contenuti (REACH)

Informazioni aggiornate sui contenuti sono disponibili all'indirizzo:

www.kaercher.com/REACH

Garanzia

Le condizioni di garanzia valgono nel rispettivo paese di pubblicazione da parte della nostra società di vendita competente. Entro il termine di garanzia eliminiamo gratuitamente eventuali guasti all'apparecchio, se causati da difetto di materiale o di produzione. Nei casi previsti dalla garanzia si prega di rivolgersi al proprio rivenditore, oppure al più vicino centro di assistenza autorizzato, esibendo lo scontrino di acquisto. (Indirizzo vedi retro)

Descrizione dell'apparecchio

La fornitura del Suo apparecchio è riportata sulla confezione. Controllare che il contenuto dell'imballaggio sia completo.

In caso di accessori assenti o danni dovuti al trasporto si prega di contattare il rivenditore.

Si prega di aprire le pagine illustrate!



- 1 Interruttore principale
- 2 Interruttore caldaia
- 3 Spia luminosa - Mancanza acqua
- 4 Spia luminosa - Indicatore di pressione
- 5 Spie luminose - Portata di aspirazione
- 6 Maniglia per trasporto, inclinabile
- 7 Bocchettone di riempimento serbatoio acqua
- 8 Regolazione vapore
- 9 Presa apparecchio con coperchio
- 10 Griglia uscita aria
- 11 Ruote piroettanti
- 12 Cavo di alimentazione
- 13 Vano cavo di alimentazione
- 14 Supporto posizione parcheggio
- 15 Filtro HEPA
- 16 Leva di sgancio filtro HEPA
- 17 Contenitore filtro ad acqua
- 18 Impugnatura contenitore filtro ad acqua
- 19 Innesto filtro ad acqua
- 20 Coperchio filtro ad acqua
- 21 Filtro spugna sagomato
- 22 Filtro con microperforazione
- 23 Tubo a gomito

Accessori

- A Impugnatura
- A1 - Innesto accessori
 - A2 - Sicurezza bambini
 - A3 - Tasto Aspirazione
 - A4 - Tasto Vapore
 - A5 - Dispositivo bloccaggio accessori
- B Tubo aspirazione vapore
- B1 - Spina vapore

- B2 - Dispositivo bloccaggio spina vapore
- C Tubi aspirazione vapore
- C1 - Dispositivo bloccaggio accessori
- D Bocchetta pavimenti
- D1 - Lamelle setolate
- D2 - Lamelle in ebanite
- D3 - Lamelle in gomma
- E Ugello a getto concentrato aspirazione vapore
- E1 - Prolunga
- E2 - Spazzola rotonda
- F Bocchetta manuale aspirazione vapore
- F1 - Tergivetro piccolo in gomma (130 mm)
- F2 - Tergivetro grande in gomma (200 mm)
- F3 - Telaio con setole
- F4 - Foderina di spugna
- G Bocchetta mobili imbottiti
- H Bocchetta fessure
- I Guarnizioni di ricambio (kit O-Ring)
- J Spazzola per pulizia serbatoio acqua e tubi rigidi
- K Antischiumogeno (Foam-stop)

Norme di sicurezza

Osservare sempre sia le indicazioni riportate nelle presenti istruzioni, sia le norme vigenti in materia di sicurezza/antinfortunistica.

Qualsiasi uso non conforme alle presenti indicazioni comporta l'immediato decadimento della Garanzia.

⚠ Pericolo

- *E' vietato l'utilizzo in ambienti a rischio di esplosione.*
- *Se l'apparecchio viene usato in zone di pericolo è necessario osservare le disposizioni di sicurezza vigenti.*
- *Non utilizzare l'apparecchio in piscine contenenti acqua.*
- *L'apparecchio non deve essere utilizzato per la pulizia di apparecchi elettrici come ad es. forni, cappe di aspirazione, forni a microonde, televisori, lampade, fon, caloriferi elettrici, ecc.*
- *Verificare il perfetto stato dell'apparecchio e degli accessori prima della mes-*

sa in funzione. In caso contrario è vietato usarlo. Si prega di controllare in particolare il cavo di alimentazione, il tappo di chiusura di sicurezza ed il tubo vapore.

- Far sostituire immediatamente il cavo di allacciamento alla rete danneggiato dal servizio clienti autorizzato/da un elettricista specializzato.
- Sostituire immediatamente il tubo vapore danneggiato. Usare esclusivamente un tubo vapore raccomandato dal produttore (codice d'ordinazione: vedi elenco ricambi).
- Non toccare mai la spina e la presa con le mani bagnate.
- Non accendere mai l'apparecchio a piedi nudi.
- Non toccare mai l'apparecchio con le mani o i piedi bagnati quando la spina è inserita nella presa elettrica.
- Non immergere mai l'apparecchio, il rispettivo cavo e/o la presa in acqua o altri liquidi.
- Non usare il vapore per pulire oggetti che contengono sostanze dannose per la salute (p.es. amianto).
- Non toccare mai il getto di vapore a distanza ravvicinata e non puntarlo su persone o animali (pericolo di scottature).

⚠ Attenzione

- Allacciare l'apparecchio solo ad un collegamento elettrico installato da un installatore elettrico in conformità alla norma IEC 60364.
- Collegare l'apparecchio solo a corrente alternata. La tensione deve corrispondere a quella indicata sulla targhetta dell'apparecchio.
- Per l'uso all'interno di ambienti umidi, p. es. bagni, collegare l'apparecchio a prese dotate di interruttore differenziale a monte (salvavita).
- Prolunghe non adatte possono risultare pericolose. Usare esclusivamente cavi di prolunga protetti contro gli spruzzi d'acqua. Sezione minima: 3x1 mm².

- Il collegamento tra il cavo di alimentazione ed il cavo prolunga non deve venire a contatto con l'acqua.
- La protezione contro gli spruzzi d'acqua e la resistenza meccanica deve essere garantita anche dopo l'eventuale sostituzione di giunti del cavo di allacciamento alla rete o del cavo di prolunga.
- L'operatore deve utilizzare l'apparecchio in modo conforme a destinazione. Deve tener conto delle condizioni presenti in loco e durante il lavoro con l'apparecchio fare attenzione alle persone nelle vicinanze.
- Questo apparecchio non è destinato all'uso da parte di persone (compresi bambini) dalle facoltà fisiche, sensoriali o intellettuali limitate o carenti di esperienza e/o conoscenze, a meno che costoro non vengano sorvegliati da una persona responsabile della loro sicurezza o ricevano da questa istruzioni sull'uso dell'apparecchio. Sorvegliare i bambini per assicurarsi che non giochino con l'apparecchio.
- Non lasciare mai l'apparecchio incustodito quando è acceso.
- Fare attenzione durante la pulizia di pareti piastrellate in presenza di prese.
- Non aspirare sostanze acide o solventi. Possono danneggiare l'apparecchio. Non aspirare mai polveri esplosivi o liquidi che possono causare esplosioni quando entrano in contatto con le componenti all'interno dell'apparecchio.
- Non aspirare sostanze tossiche.
- Non aspirare oggetti ardenti o incandescenti come mozziconi di sigarette, cenere o altri materiali ardenti o incandescenti.
- Non aspirare materiali come gesso o cemento che possono indurirsi quando entrano in contatto con acqua. Possono danneggiare il buon funzionamento dell'apparecchio.
- Se l'apparecchio dovesse cadere, è necessario portarlo presso un centro di assistenza autorizzato che verificherà, se vi sono guasti interni, i quali possono limitare la sicurezza del prodotto.

Attenzione

- *Prestare attenzione che il cavo di allacciamento alla rete o il cavo prolunga non vengano danneggiati passandovi sopra, schiacciandoli, tirandoli o simili. Proteggere i cavi di rete contro il caldo eccessivo, olio e spigoli vivi.*
- *Spegnere l'apparecchio e staccare la spina di alimentazione quando l'apparecchio dev'essere rifornito d'acqua.*
- *Non versare mai solventi, liquidi contenenti solventi o acidi allo stato puro (p.es. detersivi, benzina, diluenti per vernici e acetone) nel serbatoio dell'acqua, in quanto corrodono i materiali dell'apparecchio.*
- *Il piano di appoggio dell'apparecchio deve essere stabile.*
- *Non appoggiare l'apparecchio su superfici sensibili al calore.*
- *Non posizionare l'apparecchio in prossimità di fornelli e forni elettrici accesi o altre fonti di calore.*
- *Non premere bruscamente i tasti ed evitare l'uso di oggetti appuntiti come perni o oggetti simili.*
- *Utilizzare e conservare l'apparecchio solo secondo la descrizione o la figura!*
- *Non bloccare la leva vapore durante l'uso.*
- *Prima di scollegare l'apparecchio dalla rete elettrica, spegnere lo stesso premendo l'interruttore generale.*
- *Non scollegare la spina dalla presa tirando il cavo di collegamento.*
- *Non avvolgere mai il cavo di alimentazione attorno all'apparecchio, soprattutto quando questo è ancora caldo.*
- *Proteggere l'apparecchio contro la pioggia. Depositare l'apparecchio soltanto in ambienti chiusi.*

Operazioni preliminari

Riempire il serbatoio acqua

- ➔ Aprire il bocchettone di riempimento (7) del serbatoio acqua (Fig. 1).
- ➔ Riempire il serbatoio con acqua (0,5 litri ca.).
Avviso: *Si può usare acqua normale di rubinetto. L'acqua per sua natura contiene calcare e può formare incrostazioni all'interno della caldaia. Si consiglia pertanto di usare una miscela composta per metà di acqua del rubinetto e per l'altra metà di acqua demineralizzata.*
- ➔ Chiudere il bocchettone di riempimento del serbatoio acqua (7).

Avviso: *La caldaia vapore viene rifornita automaticamente di acqua derivante dal serbatoio acqua. Prima di mettere in funzione l'apparecchio per la prima volta, riempire due volte il serbatoio acqua.*

Riempire il contenitore filtro ad acqua

- ➔ Sollevare l'impugnatura (18) del contenitore filtro ad acqua (Fig. 2) ed estrarre il contenitore filtro ad acqua (17) (Fig. 3).
- ➔ Girare l'impugnatura (vedi Fig. 4) ed estrarre l'unità filtro ad acqua (19).
- ➔ Riempire il contenitore filtro ad acqua (17) con acqua del rubinetto fino a coprire l'indicatore di livello dell'acqua MAX H₂O (Fig. 5).
- ➔ Aggiungere un tappo di antischiumogeno (Foam Stop) nel contenitore filtro ad acqua.

Avviso: *La modalità di funzionamento dell'aspiratore si basa sulla vorticosità dell'aria di aspirazione all'interno del filtro ad acqua. Il materiale aspirato e i residui di detersivo sui pavimenti affluiranno così nel serbatoio acqua. In alcuni casi può verificarsi la formazione di schiuma. Per evitare la formazione di schiuma aggiungere antischiumogeno nel serbatoio filtro ad acqua. L'antischiumogeno non è inquinante e completamente biodegradabile. Una lieve for-*

mazione di schiuma durante il funzionamento è normale e non danneggia le funzioni.

- Reinserire l'innesto filtro ad acqua (19) nel contenitore filtro ad acqua (17).
- Sollevare l'impugnatura (18) del contenitore filtro ad acqua e reinserire il contenitore filtro ad acqua (17) nell'apparecchio.
- Riposizionare l'impugnatura (18) nella sua posizione originale sul contenitore filtro ad acqua fino ad ottenere lo scatto in posizione.

Funzionamento

L'apparecchio va collocato in posizione orizzontale durante il funzionamento.

⚠ Attenzione:

Il contenitore filtro ad acqua deve sempre essere riempito durante il funzionamento.

- Aprire il coperchio della presa apparecchio (9) ed inserire la spina vapore (B1) nella presa apparecchio (B1) fino ad udire lo scatto in posizione. (Fig. 6).
- Collegare la spina ad una presa di corrente idonea.

Collegare gli accessori

Tutti gli accessori possono essere collegati direttamente all'impugnatura (A) o ai tubi aspirazione vapore (C) nel seguente modo.

Avviso: L'impugnatura (A) è provvista di una sicurezza bambini (A2), la quale impedisce l'erogazione di vapore accidentale. Se durante il funzionamento il tubo aspirazione vapore rimane incustodito per breve tempo, si consiglia di attivare la sicurezza bambini (A2) spingendo la stessa a sinistra. Disattivare la sicurezza bambini spingendola a destra per riattivare l'erogazione vapore.

Accessori per erogazione vapore e aspirazione (D, E, F):

- Collegare l'accessorio desiderato all'impugnatura o al tubo prolungamento fino allo scatto in posizione del dispositivo bloccaggio accessori (Fig. A).
- Verificare il corretto collegamento degli accessori prima di metterli in funzione.

- Staccare gli accessori: tenere premuto il tasto (A5; C1) e staccare gli accessori (Fig. B) tirando.

Accessori per la sola aspirazione (G, H):

- Collegare l'accessorio desiderato all'impugnatura o al tubo prolungamento senza lo scatto in posizione del dispositivo bloccaggio accessori.

Funzione Aspirazione

Questo apparecchio consente di aspirare polvere e sostanze liquide versate.

⚠ Attenzione!

Per evitare erogazioni di vapore accidentali bisogna attivare la sicurezza bambini (A2).

- Premere l'interruttore generale (1).
Il primo livello delle spie luminose - Portata aspirazione (5) lampeggerà.
- Premere brevemente il tasto Aspirazione (A3) posto sull'impugnatura (A).
La funzione Aspirazione inizia a lavorare al livello minimo di potenza. Il primo livello delle spie luminose - Portata di aspirazione (5) si accende.
- Per terminare la funzione Aspirazione premere di nuovo brevemente il tasto Aspirazione (A3).

Avviso! Quando la funzione Aspirazione si riattiva, l'apparecchio parte con il livello di potenza previamente impostato.

Regolare la potenza di aspirazione

E' possibile impostare la potenza di aspirazione in funzione delle superfici da pulire.

- Premere brevemente il tasto Aspirazione (A3) e tenerlo premuto.
La potenza di aspirazione aumenta inizialmente e diminuisce gradualmente al raggiungimento della potenza massima. Questo viene segnalato tramite le spie luminose - Potenza di aspirazione (5).

- Livello 1: Tende;
- Livello 2: Mobili imbottiti e cuscini
- Livello 3: Tappeti
- Livello 4: Pavimenti duri e aspirazione di sostanze liquide.

Avviso: Le indicazioni del livello corrispondono alla segnalazione delle spie luminose - Potenza di aspirazione.

Filtro ad acqua

- Al raggiungimento del livello massimo di acqua sporca nel contenitore filtro ad acqua (17) la funzione Aspirazione si blocca automaticamente (si sente che il motore gira ad una maggiore velocità).

⚠ **Attenzione!**

Spegnere l'apparecchio. L'immediata riaccensione può danneggiare il filtrouscita aria.

- Seguire le indicazioni riportate nel capitolo "Svuotare e pulire il contenitore filtro ad acqua" per riprendere i lavori di pulizia. Riempire di seguito il contenitore con acqua fino a raggiungere il livello di acqua necessario.

Funzione Vapore

- ➔ Premere l'interruttore generale (1).
Il primo livello delle spie luminose - Portata aspirazione (5) lampeggerà.
- ➔ Premere l'interruttore caldaia (2) che si accenderà.
- ➔ Aspettare finché la spia luminosa - Indicatore di pressione (4) si accende. Adesso l'apparecchio è pronto per il funzionamento in modalità Vapore.
- ➔ Premere brevemente il tasto Vapore (A3) posto sull'impugnatura.
Il vapore viene erogato fino al rilascio del tasto (A4).
- ➔ Per terminare il funzionamento a vapore premere l'interruttore caldaia (2).

Regolare l'erogazione vapore

L'erogazione vapore può essere messa a punto girando l'interruttore per la regolazione vapore (8) (Fig. 7).

- ➔ Per aumentare l'erogazione vapore: Ruotare l'interruttore in senso orario.
- ➔ Per ridurre l'erogazione vapore: Ruotare l'interruttore in senso antiorario.
- **Vapore minimo:** (Posizione 1-2)
Irrigazione di piante, pulizia di tessuti, tappeti, mobili imbottiti etc.
- **Vapore normale:** (Posizione 3)
Moquette, tappeti, finestre, pavimenti.
- **Vapore massimo:** (Posizione 4-5)
Per togliere lo sporco particolarmente ostinato, macchie e grasso.

Riempire il serbatoio dell'acqua

Il serbatoio dell'acqua può essere riempito in qualsiasi momento.

Avviso: *Quando l'acqua nella caldaia risulta essere insufficiente, la pompa si attiva automaticamente portando l'acqua dal serbatoio alla caldaia. Quando il serbatoio dell'acqua è vuoto, la pompa non può più riempire la caldaia ed il prelievo di vapore viene bloccato.*

- La mancanza d'acqua nel serbatoio acqua viene segnalata dalla spia luminosa - Mancanza acqua (3) e da un segnale acustico.
- Per continuare il lavoro, osservare le indicazioni contenute nel paragrafo „Riempire il serbatoio acqua“

Funzione combinata Vapore e Aspirazione

- ➔ Premere l'interruttore generale (1).
Il primo livello delle spie luminose - Portata aspirazione (5) lampeggerà.
- ➔ Premere l'interruttore caldaia (2) che si accenderà.
- ➔ Aspettare finché la spia luminosa - Indicatore di pressione (4) si accende. Adesso l'apparecchio è pronto per il funzionamento in modalità Vapore.
- ➔ Premere contemporaneamente il tasto Vapore (A4) e brevemente il tasto Aspirazione (A3), posti entrambi sull'impugnatura (A).
La funzione Aspirazione inizia a lavorare al livello minimo di potenza. Contemporaneamente l'apparecchio eroga vapore.

Leggere attentamente i capitoli „Funzione Vapore“ e „Funzione Aspirazione“ per un uso corretto delle funzioni Vapore e Aspirazione.

Appoggio degli accessori

In caso di brevi intervalli di lavoro è possibile collocare il tubo aspirazione vapore in posizione di appoggio (14) (Fig. 9).

Terminare il lavoro

- Premere l'interruttore generale (1).
- Togliere la spina dalla presa.
- Staccare la spina vapore (B1) dall'apparecchio. Tenere premuto il dispositivo di bloccaggio spina vapore (B2) e togliere la spina vapore dalla presa dell'apparecchio (Fig. 6a).

Deposito dell'apparecchio

Avviso: *Pulire tutti gli accessori usati ed il contenitore filtro ad acqua (17) prima di mettere via l'apparecchio.*

- Staccare tutti gli accessori.
- Sciacquare sotto il rubinetto tutti gli accessori con acqua pulita e lasciarli poi asciugare.

Svuotare e pulire il contenitore filtro ad acqua

- Sollevare l'impugnatura (18) del contenitore filtro ad acqua (Fig. 2) ed estrarre il contenitore filtro ad acqua (17) (Fig. 3).
- Girare l'impugnatura (vedi Fig. 4) ed estrarre l'unità filtro ad acqua (19).
- Svuotare il contenitore filtro ad acqua inclinandolo verso il dispositivo di svuotamento (Fig. 10).
- Sfilare il tubo a gomito (23) dal corpo del filtro con retina microforata (22) fino a sfilarlo completamente (Fig. 11a).
- Togliere tutte le componenti e sciacquarle sotto acqua corrente. (Se il filtro dovesse risultare danneggiato, cambiarlo. Per l'acquisto di un filtro nuovo rivolgersi ad un servizio assistenza autorizzato).
- Reinserire l'innesto filtro ad acqua (19) nel contenitore filtro ad acqua (17).

⚠ Attenzione!

Verificare che la freccia del tubo a gomito (23) corrisponda al contrassegno posto sul filtro con retina microforata (22) (Fig. 11b).

- Avvolgere il cavo di alimentazione in modo uniforme e depositarlo nel vano cavo di rete (13) (Fig. 8).
- Riporre il contenitore filtro ad acqua (17) nella sua posizione originale e verificare che sia posizionato correttamente.

Uso degli accessori

Prima di trattare materiali in pelle, stoffe particolari e superfici in legno leggere le istruzioni del produttore ed eseguire sempre una prova su una parte nascosta o su un campione. Lasciare asciugare la parte vaporizzata per verificare che non si siano verificati cambiamenti di colore o deformazioni.

Per quanto riguarda la pulizia di superfici in legno (mobili, porte, ecc.) si raccomanda la massima attenzione, in quanto un trattamento troppo prolungato con vapore potrebbe danneggiare la cera, il lucido o il colore delle superfici. Si consiglia pertanto di erogare il vapore su queste superfici solo per brevi intervalli o di procedere alla pulizia mediante un panno precedentemente vaporizzato.

Per superfici particolarmente delicate (p.es. materiali sintetici, superfici verniciate etc.) si consiglia la modalità vapore a potenza minima.

Bocchetta per pavimenti (D)

Si consiglia di usare la bocchetta pavimenti su superfici estese, pavimenti in ceramica, marmo, parquet (solo a potenza massima di aspirazione e potenza minima di vapore), tappeti etc. con l'aiuto dei seguenti innesti.

- Lamelle setolate (D1): per l'aspirazione a secco.
- Lamelle in ebanite (D2): per pulire e rinfrescare tappeti o moquettes.
- Lamelle in gomma (D3): per aspirare liquidi su superfici lisce.

Montaggio degli innesti

- Estrarre gli innesti eventualmente presenti dal lato.
- Inserire gli innesti desiderati dal lato (Fig. C).

Avviso: *La lamella setolata va inserita con le rientranze in posizione anteriore sulla bocchetta, la seconda lamella setolata in posizione posteriore.*

La parte liscia deve essere rivolta verso l'interno quando si inserisce la lamella in gomma (D3).

Ugello a getto concentrato aspirazione vapore (E)

L'uso del getto concentrato è indicato per punti difficili da raggiungere.

Il getto concentrato può essere impiegato per:

- Il trattamento di macchie su moquettes o tappeti prima dell'impiego della spazzola.
- La pulizia di acciaio inox, vetri, specchi e superfici smaltate.
- La pulizia di spigoli presenti su scale, telai di finestre, stipiti, profilati in alluminio.
- Per la pulizia di rubinetteria.
- Per la pulizia di persiane, termosifoni, interni di vetture.
- L'irrigazione a distanza di piante da appartamento.

Il getto concentrato può essere usato in combinazione con i seguenti accessori:

- Spazzola rotonda (E2), adatta allo sporco particolarmente ostinato su superfici piccole come piastre di fornelli, tapparelle, fughe di piastrelle, impianti sanitari etc.
- Prolunga (E1) Questo accessorio si presta per la pulizia di punti difficilmente raggiungibili. Particolarmente indicato per la pulizia di radiatori, stipiti, finestre, tapparelle e impianti sanitari.

Bocchetta manuale aspirazione vapore (F)

L'impiego della bocchetta manuale di aspirazione si presta per grandi superfici in vetro e specchi, superfici lisce in generale e per la pulizia di superfici in tessuto come divani, materassi etc.

La bocchetta manuale può essere usata in combinazione con i seguenti accessori:

L'accessorio desiderato va inserito sulla bocchetta manuale (vedi Figura D). Il lato superiore del tergivetro in gomma è contrassegnato con la scritta „Lato superiore - Upper Part“.

- Tergivetro piccolo in gomma (F1): Per superfici piccole come vetri con traverse e specchi.

- Tergivetro grande in gomma (F2): Per vetri e superfici più grandi come piastrelle a parete.
- Telaio con setole (F3) Per tappeti, scale, interni di vetture, superfici in tessuto in generale (eseguire sempre una prova su una parte nascosta).
E' inoltre possibile applicare una foderina di spugna (F4).

Pulizia di vetri

Per la pulizia di vetri a regola d'arte procedere come segue:

- Per sciogliere lo sporco erogare vapore in modo uniforme sulla superficie da trattare.
- Premere il tergivetro in gomma sulla superficie da pulire muovendolo dall'alto in basso (funzione Aspirazione attivata).

⚠ **Attenzione!**

Durante le stagioni particolarmente fredde preriscaldare i vetri erogando vapore sulle superfici da trattare (distanza ca. 50 cm).

Accessori optional

Set spazzole rotonde (cod. ordinazione 2.860-231) 4 spazzole rotonde colorate per ugello a getto concentrato.

Filtro HEPA (cod. ordinazione 2.860-229)

Cura e manutenzione

⚠ **PERICOLO**

Per eventuali interventi di manutenzione scollegare l'apparecchio e lasciarlo raffreddare.

Cura

Fare asciugare completamente gli accessori prima di metterli via.

- Non poggiare le spazzole sulle setole per farle raffreddare ed asciugare, in quanto potrebbero deformarsi.
- Usare soltanto un panno inumidito per la pulizia della parte esterna dell'apparecchio Evitare l'utilizzo di solventi o detergenti, poiché possono danneggiare le superfici in materiale plastico.

- Per pulire il contenitore filtro ad acqua e per pulire o sostituire il filtro spugna (21) osservare le indicazioni contenute nel paragrafo „“.

Manutenzione

- Controllare regolarmente lo stato delle guarnizioni della spina vapore (B1). Se necessario sostituirle. Controllare allo stesso modo anche le guarnizioni dei collegamenti presenti sui tubi aspirazione vapore (C) e sull'impugnatura (A).

Filtro HEPA

L'apparecchio è corredato di un filtro HEPA (15), il quale può essere lavato sotto acqua corrente.

- ➔ Togliere il contenitore filtro ad acqua (17) osservando le indicazioni contenute nel capitolo „Riempire il contenitore filtro ad acqua“.
- ➔ Sollevare la leva di sgancio (16) del filtro HEPA ed estrarre il filtro dalla sua sede (Fig. 12).
- ➔ Sciacquare il filtro HEPA sotto acqua corrente fredda. A pulizia terminata scuotere delicatamente il filtro per togliere eventuali residui di sporco e l'acqua in eccesso.

Avviso! Fare asciugare il filtro HEPA all'aria lontano da fonti di luce e di calore. Reinsere il filtro HEPA nell'apparecchio quando è completamente asciutto.

- Se il filtro HEPA risulta essere danneggiato va sostituito.
- Il filtro HEPA dovrebbe essere pulito ogni 4 mesi.
- Verificare il corretto posizionamento del filtro HEPA negli appositi supporti. A questo punto la leva (16) va bloccata. (Fig. 12).

⚠ **Attenzione!**

- Non spazzolare il filtro HEPA. Potrebbe essere danneggiato e provocare la compromissione dell'efficienza depurativa del filtro.
- Non usare detersivi e non strofinare il filtro HEPA. Non è lavabile in lavastoviglie.

- I filtri HEPA sono disponibili presso qualsiasi servizio assistenza clienti autorizzato.

Ricambi

Impiegare solamente ricambi originali KÄRCHER. La lista dei pezzi di ricambio è riportata alla fine del presente manuale d'uso.

Guida alla risoluzione dei guasti

Spesso i guasti sono riconducibili a cause di poca entità e possono essere eliminati facilmente osservando le seguenti istruzioni. In caso di dubbi o di guasti non riportati qui di seguito si prega di rivolgersi al servizio assistenza autorizzato.

⚠ **Pericolo**

Eventuali interventi di manutenzione vanno effettuati ad apparecchio scollegato dalla rete elettrica. Il pulitore a vapore deve essere freddo.

Eventuali interventi di riparazione vanno eseguiti esclusivamente dal servizio assistenza autorizzato.

La funzione Aspirazione non si attiva

Tensione di alimentazione assente.

- Controllare sia la spina che la presa di corrente.

La potenza di aspirazione diminuisce

Bocchetta o tubo flessibile/rigido di aspirazione otturati.

- Pulire l'innesto filtro ad acqua. Eliminare eventuali otturazioni all'interno di tubi e accessori.
- Sostituire l'acqua del contenitore filtro ad acqua.

Filtro HEPA consumato.

- Sostituire il filtro HEPA.

L'effetto pulente diminuisce

L'acqua del contenitore filtro ad acqua è molto sporca.

- Sostituire l'acqua del contenitore filtro ad acqua.

Perdita di acqua durante l'aspirazione di liquidi

Interruttore a galleggiante bloccato.

- Pulire il coperchio del contenitore filtro ad acqua.

L'aspirapolvere non aspira

Interruttore a galleggiante si è attivato.

- Spegnerne l'aspirapolvere, riportare il livello di acqua nel serbatoio allo stato corretto e riaccendere l'apparecchio.

Dati tecnici

Collegamento elettrico

Tensione	220-240 V 1~50 Hz
----------	----------------------

Grado di protezione	IP X4
---------------------	-------

Grado di protezione	I
---------------------	---

Prestazioni

Capacità caldaia	1250 W
------------------	--------

Potenza nominale turbina	1050 W
--------------------------	--------

Pressione di esercizio max.	0,4 MPa
-----------------------------	---------

Tempo di riscaldamento per litro d'acqua	10 Minuti
--	-----------

Quantità max. vapore	80 g/min.
----------------------	-----------

Capacità di riempimento

caldaia	1,2 l
---------	-------

Serbatoio dell'acqua	0,5 l
----------------------	-------

Contenitore filtro ad acqua	1,2 l
-----------------------------	-------

Dimensioni

Lunghezza	500 mm
-----------	--------

Larghezza	330 mm
-----------	--------

Altezza	330 mm
---------	--------

Peso (senza accessori)	10,5 kg
------------------------	---------



Con riserva di modifiche tecniche!

Inhoud

Algemene instructies	NL	4
Beschrijving apparaat	NL	5
Veiligheidsinstructies	NL	5
Vorbereiding	NL	7
Werking	NL	8
Toepassing van accessoires	NL	10
Onderhoud	NL	12
Hulp bij storingen	NL	12
Technische gegevens	NL	13

Algemene instructies

Beste klant,

  Lees vóór het eerste gebruik van uw apparaat deze originele gebruiksaanwijzing, ga navenant te werk en bewaar deze voor later gebruik of voor een latere eigenaar.

Doelmatig gebruik

Gebruik dit apparaat uitsluitend voor huishoudelijke toepassingen thuis.

Het apparaat is bedoeld voor het opwekken van stoom en het opzuigen van gemorste vloeistoffen en vaste deeltjes, zoals in deze gebruiksaanwijzing beschreven.

De fabrikant is niet aansprakelijk voor schade die door onoordeelkundig gebruik of verkeerde bediening wordt veroorzaakt.

Symbolen in de gebruiksaanwijzing

Gevaar

Voor een onmiddellijk dreigend gevaar dat leidt tot ernstige en zelfs dodelijke lichamelijke letsels.

Waarschuwing

Voor een mogelijks gevaarlijke situatie die zou kunnen leiden tot ernstige en zelfs dodelijke lichamelijke letsels.

Voorzichtig

Voor een mogelijks gevaarlijke situatie die kan leiden tot lichte lichamelijke letsels of materiële schade.

Symbolen op het toestel



Stoom

LET OP – verbrandingsgevaar



De stoomstraal mag niet gericht worden op personen, dieren, actieve elektrische uitrusting of het apparaat zelf.



Gebruik het apparaat enkel voor het opzuigen van gemorste vloeistoffen. Het apparaat is niet geschikt voor het opzuigen van vloeistoffen uit reservoirs.

Zorg voor het milieu



Het verpakkingsmateriaal is herbruikbaar. Deponeer het verpakkingsmateriaal niet bij het huishoudelijk afval, maar bied het aan voor hergebruik.



Onbruikbaar geworden apparaten bevatten waardevolle materialen die geschikt zijn voor hergebruik. Lever de apparaten daarom in bij een inzamelpunt voor herbruikbare materialen.

Aanwijzingen betreffende de inhoudsstoffen (REACH)

Huidige informatie over de inhoudsstoffen vindt u onder:

www.kaercher.com/REACH

Garantie

In ieder land zijn de door ons bevoegde verkoopkantoor uitgegeven garantiebepalingen van toepassing. Eventuele storingen aan het apparaat verhelpen wij zonder kosten binnen de garantietermijn, mits een materiaal of fabrieksfout de oorzaak van deze storing is. Neem bij klachten binnen de garantietermijn contact op met uw leverancier of de dichtstbijzijnde klantenservicewerkplaats en neem uw aankoopbewijs mee. (adres zie achterzijde)

Beschrijving apparaat

Het leveringspakket van het apparaat staat op de verpakking afgebeeld. Controleer bij het uitpakken of de inhoud volledig is.

Mochten er eventueel accessoires ontbreken of mocht u transportschade constateren, neem dan contact op met uw leverancier.

Pagina's met afbeeldingen uitklappen a.u.b.!

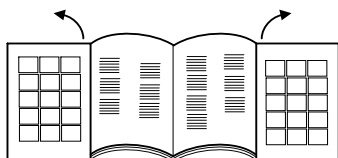

- 1 Hoofdschakelaar
- 2 Schakelaar stoomreservoir
- 3 Controlelampje -Watertekort
- 4 Controlelampje - drukindicatie
- 5 Controlelampje - zuigcapaciteit
- 6 Transportgreep, inklapbaar
- 7 Vulstomp waterreservoir
- 8 Stoomregeling
- 9 Stekkerdoos van het apparaat met klep
- 10 Luchtuitstroomrooster
- 11 Kwielen
- 12 Netkabel
- 13 Netkabelvak
- 14 Parkeerhouder
- 15 HEPA-filter
- 16 Hendel om het HEPA-filter los te maken
- 17 Waterfilter-reservoir
- 18 Handgreep waterfilter-reservoir
- 19 Waterfilter-inzet
- 20 Deksel van het waterreservoir
- 21 Voorgevormd sponsfilter
- 22 Filter met microperforatie
- 23 Buis-kniestuk

Accessoires

- A Handgreep
- A1 - Inzetbus voor accessoires
 - A2 - Kinderbeveiliging
 - A3 - Toets zuigen
 - A4 - Toets stomen
 - A5 - Accessoirevergrendeling
- B Stoomzuigslang

- B1 - Stoomstekker
- B2 - Stoomstekkervergrendeling
- C Stoomzuigbuis
- C1 - Accessoirevergrendeling
- D Vloerspuitkop
- D1 - Borstellamellen
- D2 - Hardrubberlamellen
- D3 - Rubberlamellen
- E Stoomzuig-puntspuitkop
- E1 - Verlengstuk
- E2 - Ronde borstel
- F Stoomzuig-handspuitkop
- F1 - Kleine aftreklip (130 mm)
- F2 - Grote aftreklip (200 mm)
- F3 - Borstelkrans
- F4 - Frotté-overtrek
- G Polsterkop
- H Spleetmondstuk
- I Reservedichtingen (O-ring set)
- J Reinigingsborstel voor watertank en buis
- K Ontschuimvloeistof (Foam-stop)

Veiligheidsinstructies

Behalve aan de in deze gebruiksaanwijzing gegeven aanwijzingen moet men zich aan de wettelijke veiligheidsvoorschriften houden.

Bij niet met deze instructies overeenkomstig gebruik komt de garantie te vervallen.

⚠ Gevaar

- *U mag het apparaat niet in gebieden met explosiegevaar gebruiken.*
- *Bij het gebruik van het apparaat in gevaarlijk gebied moeten de overeenkomstige veiligheidsvoorschriften in acht genomen worden.*
- *Het apparaat niet in gevulde zwenbaden gebruiken.*
- *Het apparaat mag niet gebruikt worden voor de reiniging van elektrische toestellen zoals bijvoorbeeld ovens, dampkappen, microgolfovens, televisietoestellen, lampen, haardrogers, elektrische verwarmingstoestellen, enz.*
- *Het apparaat en de accessoires voor gebruik controleren op reglementaire staat. Indien zij niet in goede staat ver-*

keren, mag u de apparatuur niet gebruiken. Gelieve in het bijzonder de stroomleiding, de veiligheidssluiting en de stoomslang te controleren.

- Een beschadigde stroomleiding onmiddellijk laten vervangen door geautoriseerde klantendienst / bevoegde electricien.
- Beschadigde stoomslang onmiddellijk vervangen. U mag alleen een door de fabrikant aanbevolen stoomslang gebruiken (bestelnummer zie reserveonderdelenlijst).
- Pak de stekker en wandcontactdoos nooit met vochtige handen beet.
- Het apparaat nooit met blote voeten aanzetten en gebruiken.
- Raak het apparaat nooit met natte handen of voeten aan als de stekker in het stopcontact zit.
- Het apparaat, de kabel of de stekker nooit in water of andere vloeistoffen onderdompelen.
- Geen voorwerpen afstomen die stoffen bevatten die gevaarlijk zijn voor de gezondheid (bv. asbest).
- De stoomstraal nooit van dichtbij met de hand aanraken en nooit richten op mensen en dieren (gevaar voor brandwonden).

⚠ Waarschuwing

- U mag het apparaat uitsluitend aansluiten op een wandcontactdoos, die is aangebracht door een elektrotechnische installateur, volgens IEC 60364.
- Gebruik uitsluitend wisselstroom voor het apparaat. De spanning moet overeenkomen met de vermelding op het typeplaatje van het apparaat.
- In vochtige ruimtes, zoals badkamers, het apparaat aansluiten op een stopcontact met een voorgeschakelde aardlekbeveiliging.
- Ongeschikte verlengsnoeren kunnen gevaarlijk zijn. Uitsluitend een spatwaterdicht verlengsnoer met een doorsnede van minimaal 3x1 mm² gebruiken.
- De verbinding van stekker en verlengkabel mag niet in het water liggen.

- Als er verbindingen met het netsnoer of de verlengkabel worden vervangen, moet ervoor worden gezorgd dat de spatwaterbescherming en de mechanische sterkte behouden blijven.
- De gebruiker moet het apparaat voor het juiste doel gebruiken. De gebruiker moet rekening houden met de plaatselijke omstandigheden en speciaal letten op personen die zich in de buurt bevinden.
- Dit apparaat is niet geschikt om door personen (inclusief kinderen) met beperkte fysieke, sensorische of geestelijke vaardigheden of met gebrek aan ervaring en/of kennis gebruikt te worden, tenzij ze door een voor hun veiligheid verantwoordelijke persoon in de gaten gehouden worden of van hem aanwijzingen ontvingen hoe het apparaat gebruikt moet worden. Kinderen dienen in de gaten gehouden te worden om er zeker van te zijn dat ze niet met het apparaat spelen.
- Laat het apparaat niet zonder toezicht achter zolang het aan staat.
- Opgelet bij de reiniging van betegelde muren met stopcontacten.
- Zuig geen zuren of oplossingen op, het apparaat kan beschadigd raken. Zuig geen explosieve poeders of vloeistoffen op, die bij contact met de componenten in het binnenste van het apparaat tot explosies kunnen leiden.
- Zuig geen giftige substanties op.
- Zuig geen brandende of gloeiende objecten op, zoals sigarettenpeuken, as of andere brandende of gloeiende materialen.
- Stoffen als gips, cement etc. niet opzuigen, omdat ze in contact met water kunnen uitharden en de werking van het apparaat in het geding kunnen brengen.
- Mocht het apparaat komen te vallen, dan dient het door een bevoegde klantendienst te worden nagekeken, omdat er interne storingen kunnen zijn opgetreden, waardoor het product minder veilig is.

Voorzichtig

- *Let erop dat het netsnoer of een verlengsnoer niet wordt beschadigd door dat men eroverheen rijdt, ze knikt, er te hard aan trekt of dergelijke. Bescherm de netsnoeren tegen hitte, olie en scherpe randen.*
- *Tijdens het vullen met water het apparaat uitschakelen en de stekker uit het stopcontact trekken.*
- *Giet nooit oplosmiddelen, vloeistoffen die oplosmiddelen bevatten of onverdunde zuren (bv. reinigingsmiddelen, benzine, verfverdunder en aceton) in de watertank omdat deze stoffen materialen in het apparaat aantasten.*
- *Het apparaat moet op een stevige ondergrond staan.*
- *Het hete apparaat niet bij hittegevoelige oppervlakken neerzetten.*
- *Het apparaat niet in de buurt van ingeschakelde kookplaatjes, elektrische ovens of andere warmtebronnen neerzetten.*
- *De toetsen niet te heftig indrukken en het gebruik van spitse voorwerpen, zoals stiften en dergelijke vermijden.*
- *Apparaat enkel gebruiken of opbergen volgens de beschrijving resp. afbeelding!*
- *De stoomhendel tijdens de werking niet vastzetten.*
- *Voordat het apparaat van het stroomnet wordt gehaald, moet het altijd eerst met de hoofdschakelaar worden uitgeschakeld.*
- *Trek niet aan het snoer, om de stekker uit het stopcontact te trekken, maar aan de stekker.*
- *Wikkel de netkabel nooit om het apparaat heen, vooral niet zolang het apparaat heet is.*
- *Het apparaat tegen regen beschermen. Niet buiten opslaan.*

Vorbereitung

Watertank vullen

- ➔ Open de vulstomp (7) van het waterreservoir (afb. 1).
- ➔ Vul het waterreservoir met ca. 0,5 liter water.

Opmerking: *Er mag normaal leidingwater worden gebruikt. Aangezien water echter van nature kalkhoudend is, en hierdoor na verloop van tijd ketelsteen kan optreden, wordt aanbevolen een mengsel te gebruiken, dat voor 50% uit leidingwater en 50% uit gedominaliseerd water bestaat.*

- ➔ Draai de vulstomp van het waterreservoir (7) weer dicht.

Aanwijzing: *Het stoomreservoir krijgt automatisch water vanuit het waterreservoir. Voor het eerste gebruik dient het waterreservoir twee keer met water te worden gevuld.*

Waterfilter-reservoir vullen

- ➔ Til de handgreep (18) van het waterfilter-reservoir op (afb. 2) en trek het waterfilter-reservoir (17) eruit (afb. 3).
- ➔ Draai de handgreep zoals in afb. 4 wordt getoond en trek de waterfilter-unit (19) eruit.
- ➔ Vul het waterfilter-reservoir (17) met leidingwater tot de waterniveau-aanduiding MAX H₂O is bedekt (afb. 5).
- ➔ Doe een dop vol ontschuimvloeistof (Foam Stop) in het waterfilter-reservoir.

Aanwijzing: *De werking van de zuiger berust op de verwerving van de zuiglucht in het waterfilter. Daarbij worden opgezogen deeltjes en restanten van reinigingsmiddelen uit vloerbedekkingen in het waterbad verzameld. Onder bepaalde omstandigheden kan dit schuimvorming tot gevolg hebben. Om dit tegen te gaan, wordt er ontschuimvloeistof in het waterfilterbad gedaan. De ontschuimvloeistof is milieuvriendelijk en wordt volledig biologisch afgebroken. Lichte schuimvorming tijdens het gebruik is normaal en heeft geen negatieve gevolgen voor de werking.*

- Plaats de waterfilter-inzet (19) weer terug in het waterfilter-reservoir (17).
- Til de handgreep (18) van het waterfilter-reservoir op (afb. 2) en plaats het waterfilter-reservoir (17) weer in het apparaat.
- Zet de handgreep terug in de oorspronkelijke stand op het waterfilter-reservoir tot hij vastklikt.

Werking

Tijdens het gebruik dient het apparaat loodrecht te worden neergezet.

⚠ **Let op:**

Het waterfilter-reservoir moet tijdens het gebruik altijd gevuld zijn.

- Open de klep van het apparaatstopcontact (9); druk de stoomstekker (B1) in het apparaatstopcontact, tot deze hoorbaar vastklikt. (afb. 6).
- Steek de netstekker in een geschikt stopcontact.

Aansluiten van de accessoires

Alle accessoires kunnen op de volgende manier direct aan de handgreep (A) of aan de stoomzuigbuizen (C) worden bevestigd.

Aanwijzing: *De handgreep (A) is voorzien van een kinderbeveiliging (A2), die het onbedoeld afgeven van stoom voorkomt.*

Wanneer de stoomzuigslang tijdens het gebruik korte tijd zonder toezicht wordt achtergelaten, wordt aanbevolen, om de kinderbeveiliging (A2) te activeren (naar links drukken). Deactiveer de kinderbeveiliging (naar rechts drukken), om de stoomafgifte weer op gang te brengen.

Accessoires voor stomen en zuigen (D, E, F):

- De greep of de verlengbuis met de gewenste accessoire verbinden, tot de accessoirevergrendeling vastklikt (afb. A).
- Controleer voor het gebruik, of de accessoire goed vastzit.
- Verwijderen van accessoires: houd toets (A5; C1) ingedrukt en trek de accessoire los (afb. B).

Accessoires alleen voor het zuigen (G, H):

- De greep of de verlengbuis met de gewenste accessoire verbinden, zonder dat de accessoirevergrendeling vastklikt.

Gebruik functie zuigen

Met dit apparaat kunnen zowel stof als gemorste vloeistoffen worden opgezogen.

⚠ **Let op!**

Om toevallig uittreden van stoom te voorkomen, dient de kinderbeveiliging (A2) geactiveerd worden.

- Druk op de hoofdschakelaar (1).
De eerste stand van de controlelampjes - zuigcapaciteit (5) begint te knipperen.
- Druk kort op de toets zuigen (A3) op de handgreep (A).
De zuigfunctie begint in de laagste stand. De eerste stand van de controlelampjes - zuigcapaciteit (5) brandt continue.
- Druk nog eens kort op de toets zuigen (A3), om de zuigfunctie te beëindigen.

Waarschuwing! *Als de zuigfunctie weer wordt aangezet, start het apparaat met de eerder ingestelde zuigcapaciteit.*

Instellen van de zuigcapaciteit

U kunt de zuigcapaciteit al naar gelang het te reinigen oppervlak instellen.

- Druk op de toets zuigen (A3) en houd deze ingedrukt.
De zuigcapaciteit stijgt eerst constant en neemt na het bereiken van de hoogste capaciteit weer constant af. Dit wordt door de controlelampjes - zuigcapaciteit (5) weergegeven.
- Stand 1: Voor gordijnen
- Stand 2: Voor polstermeubelen en kussens
- Stand 3: Voor tapijt
- Stand 4: Voor harde vloeren en het opzuigen van vloeistoffen.

Opmerking: *De nummering van de standen komt overeen met de door de controlelampjes geïndiceerde - zuigcapaciteit.*

Waterfilter

- Wanneer het peil aan vervuild water in het waterfilter-reservoir (17) de hoogste stand heeft bereikt, wordt de zuigfunctie automatisch geblokkeerd (er wordt dan een hoger toerental van de motor hoorbaar).

⚠ **Let op!**

Schakel het apparaat uit. Het direct op-nieuw inschakelen kan het luchtuitgangsfILTER beschadigen.

- Om de reinigingswerkzaamheden weer voort te kunnen zetten, dient men eerst de instructies uit het hoofdstuk „Ledigen en reinigen van het waterfilter-reservoir“ op te volgen; vervolgens moet er water worden bijgevuld tot het nodige waterpeil is bereikt.

Stoomfunctie

- ➔ Druk op de hoofdschakelaar (1).
De eerste stand van de controlelampjes - zuigcapaciteit (5) begint te knipperen.
- ➔ Druk op de stoomreservoirschakelaar (2), die dan oplicht.
- ➔ Wacht tot het controlelampje - drukindicatie (4) brandt. Nu is het apparaat klaar voor de stoomfunctie.
- ➔ Druk op de toets stomen (A4) op de handgreep.
Er wordt stoom afgegeven zolang u de toets (A4) ingedrukt houdt.
- ➔ Om de stoomfunctie te beëindigen, drukt u op de stoomreservoirschakelaar (2).

Instelling van de stoomafgifte

U kunt de stoomafgifte optimaliseren door de draaischakelaar voor de stoomregeling (8) (afb. 7) te gebruiken.

- ➔ Voor een sterkere stoomafgifte: Draai de draaischakelaar met de wijzers van de klok mee.
- ➔ Voor een geringere stoomafgifte: Draai de draaischakelaar tegen de wijzers van de klok in.

- **Lichte stoom:** (Stand 1-2)
Voor het besprenkelen van planten, het reinigen van stoffen, behang, polstermeubelen etc.

- **Normale stoom:** (Stand 3)
Voor vloerbedekking, tapijt, ruiten, vloeren.
- **Sterke stoom:** (Stand 4-5)
Voor het verwijderen van hardnekkig vuil, vlekken en vet.

Watertank bijvullen

De watertank kan op elk moment worden bijgevuld.

Opmerking: Wanneer er te weinig water in het stoomreservoir is, begint de pomp altijd automatisch water uit de watertank in het reservoir te pompen. Is de watertank leeg, dan kan de pomp het reservoir niet meer bijvullen en het onttrekken van stoom wordt geblokkeerd.

- Een tekort aan water in de watertank wordt door het controlelampje - watertekort (3) en door een akoestisch signaal aangegeven.
- Om verder te kunnen werken, gaat u overeenkomstig de instructies in het onderdeel „Waterreservoir vullen“ te werk.

Stoom- en zuigfunctie

- ➔ Druk op de hoofdschakelaar (1).
De eerste stand van de controlelampjes - zuigcapaciteit (5) begint te knipperen.
- ➔ Druk op de stoomreservoirschakelaar (2), die dan oplicht.
- ➔ Wacht tot het controlelampje - drukindicatie (4) brandt. Nu is het apparaat klaar voor de stoomfunctie.
- ➔ Druk op de handgreep (A) tegelijk op de toets stomen (A4) en kort op de toets zuigen (A3).
De zuigfunctie begint in de laagste stand en tegelijk wordt stoom afgegeven.

Voor het juiste gebruik van de stoom- en zuigfuncties dient u de hoofdstukken „Stoomfunctie“ en „Gebruik functie zuigen“ door te lezen.

Accessoire tijdelijk wegzetten

Bij korte onderbreking van de werkzaamheden kan de stoomzuigbuis in de parkeerhouder (9) gestoken worden (afb. 9).

De werkzaamheden beëindigen

- Druk op de hoofdschakelaar (1).
- Trek de netstekker uit de contactdoos.
- Haal de stoomstekker (B1) uit het apparaat. Hiervoor moet de stoomstekkervergrendeling (B2) worden ingedrukt en de stoomstekker uit het apparaatstopcontact worden getrokken (afb. 6a).

Apparaat opslaan

Aanwijzing: *Reinig altijd alle gebruikte accessoires en de waterfilter-container (17), voordat u het apparaat wegzet.*

- Haal alle accessoires los.
- Spoel de accessoires onder de kraan met zuiver water af en laat ze daarna drogen.

Legen en reinigen van de waterfilter-container.

- Til de handgreep (18) van het waterfilter-reservoir op (afb. 2) en trek het waterfilter-reservoir (17) eruit (afb. 3).
- Draai de handgreep zoals in afb. 4 wordt getoond en trek de waterfilter-unit (19) eruit.
- Leeg de waterfilter-container, door deze in de richting van de gietvoorziening te kantelen (afb. 10).
- Trek het buis-kniestuk (23) van de filterbehuizing met het rooster met microperforatie (22) af, tot het volledig verwijderd is (afb. 11a).
- Verwijder alle componenten en spoel ze onder stromend water af. (Indien de filter beschadigingen vertoont, vervang deze dan. Neem voor de aanschaf van een nieuwe filter contact op met de bevoegde klantenservice).
- Plaats de waterfilter-inzet (19) weer terug in het waterfilter-reservoir (17).

⚠ Let op!

Let erop dat de pijl op het buis-kniestuk (23) overeenkomt met de markering op het filter met microperforatie (22) (afb. 11b).

- Rol het netsnoer gelijkmatig op en leg het in het opbergvak (13) (afb. 8).
- Plaats het waterfilter-reservoir (17) weer en let erop dat het goed zit.

Toepassing van accessoires

Voordat u met de behandeling van leer, speciale stoffen en houten oppervlakken begint, dient u de instructies van de fabrikant doornemen en altijd een proef doen op een onopvallende plaats of een monster. Laat de met stoom behandelde plek drogen om goed te kunnen beoordelen of er kleur- of vormveranderingen zijn opgetreden.

Bij het reinigen van houten oppervlakken (meubels, deuren enz.) wordt geadviseerd bijzonder voorzichtig te werk te gaan, aangezien een te lange stoombehandeling de waslagen, de glans of de kleur van het oppervlak kan aantasten. Het is daarom raadzaam, de stoom bij deze oppervlakken in korte intervallen te gebruiken, of de reiniging met een van tevoren bestoemde doek uit te voeren.

Bij bijzonder gevoelige oppervlakken (bijv. synthetische materialen, gelakte oppervlakken enz.) wordt aangeraden, de stoomfunctie op d laagste stand te zetten.

Vloerspuitkop (D)

Er wordt geadviseerd de vloerspuitkop op grote oppervlakken, vloeren van keramisch materiaal, marmer, parket (alleen bij hoogste zuigstand en laagste stoomstand), tapijt etc. te gebruiken, en wel in combinatie met de volgende inzetten.

- Borstellamellen (D1): om droog te zuigen.
- Hardrubberlamellen (D2): Voor het reinigen en oprispen van vloerbedekking.
- Rubberlamellen (D3): voor het opzuigen van vloeistoffen op gladde oppervlakken.

Montage van de inzetten

- Aanwezige inzetten er aan de zijkant uittrekken.
- De gewenste inzetten er van de zijkant inschuiven (afb. C).

Aanwijzing: *De borstellamel met uitsparingen voor en de tweede borstellamel achter er bij de sproeier inschuiven.*

Bij het inschuiven van de rubberlamel (D3) moet erop worden gelet of de gladde kant naar binnen is gericht.

Stoomzuig-puntspuitkop (E)

Bij moeilijk te bereiken plaatsen wordt het gebruik van de puntspuitkop aanbevolen. De puntspuitkop kan voor het volgende worden gebruikt:

- Het behandelen van vlekken in vloerbedekking of tapijt voordat de borstel wordt gebruikt.
- De reiniging van roestvrij staal, ruiten, spiegels en email.
- De reiniging van hoeken in trappen, raamkozijnen, deurkozijnen, aluminiumprofielen.
- De reiniging van armaturen.
- De reiniging van luiken, verwarmingselementen, de interieurreiniging van voertuigen.
- Het besprenkelen van kamerplanten op afstand.

De puntspuitkop kan met de volgende accessoires gecombineerd worden:

- Rondborstel (E2), geschikt voor hardnekkig vuil op bijzonder kleine oppervlakken, zoals kookplaten, rolluiken, tegelvoegen, sanitaire installaties enz.
- Verlengstuk (E1): Met dit accessoire is een optimale reiniging voor bijzonder ontoegankelijke plaatsen mogelijk. Ideaal voor het reinigen van verwarmingen, deurkozijnen, ramen, rolluiken, sanitaire installaties.

Stoomzuig-handspuitkop (F)

Het gebruik van de handzuigkop wordt aanbevolen bij grote glas- en spiegeloppervlakken, gladde oppervlakken in het algemeen of voor de reiniging van weefsels zoals de bekleding van banken, matrassen etc.

De handkop kan met de volgende accessoires gecombineerd worden. De accessoire hiervoor wordt, zoals in afbeelding D aangegeven, op de handkop geschoven. De bovenkanten van de aftrekklippen zijn gekenmerkt met „Oberseite - Upper Part“.

- Kleine aftrekclip (F1): Voor kleinere oppervlakken, zoals bijv. ramen met roedes en spiegels.

- Grote aftrekclip (F2): Voor ruiten en grotere oppervlakken, zoals bijv. muurtegels.
- Borstelkrans (F3): Voor tapijt, trappen, auto-interieurs, weefseloppervlakken in het algemeen (na een test op een onopvallende plaats).
Op de borstel kan eveneens de frotté-overtrek worden aangebracht (F4).

Reiniging van ramen

Voor een correcte toepassing bij het reinigen van ramen als volgt te werk gaan:

- Om het vuil los te maken, de stoom gelijkmatig op het te behandelen oppervlak spuiten.
- De aftrekclip tegen het te reinigen oppervlak drukken en bij ingeschakelde zuigfunctie loodrecht van boven naar beneden bewegen.

⚠ *Let op!*

In seizoenen met bijzonder lage temperaturen, de ruiten voorverwarmen, door in een afstand van circa 50 cm van het te behandelen oppervlak stoom te laten ontsnappen.

Extra toebehoren

Set ronde borstels (bestelnr.: 2.860-231) 4 kleurige ronde borstels voor de puntspuitkop.
HEPA-filter(bestelnr.: 2.860-229)

Onderhoud

⚠ PAS OP

Onderhouds- en reparatiewerkzaamheden alleen uitvoeren bij uitgetrokken netstekker en afgekoeld apparaat.

Onderhoud

Laat de accessoires geheel drogen, voordat u ze opruimt.

- Leg de borstels bij het afkoelen en drogen niet op de borstelharen, zodat deze niet vervormen.
- Gebruik niet meer dan een vochtige doek voor de reiniging van de buitenkant van de kast. Vermijd het gebruik van oplos- en reinigingsmiddelen, omdat deze het kunststof-opervlak kunnen beschadigen.
- Voor de reiniging van het waterfilter-reservoir en voor de reiniging of het vervangen van de sponsfilter (21) de instructies in het gedeelte „ opvolgen.

Onderhoud

- Controleer regelmatig de toestand van de dichtingen in de stoomstekker (B1). Vervang ze zonodig. Voer dezelfde controles uit voor de aansluitdichtingen van de stoomzuigbuis (C) en de handgreep (A).

HEPA-filter

Het apparaat is van een HEPA-filter (15) voorzien, dat u onder stromend water kunt reinigen.

- ➔ Het waterfilter-reservoir (17) volgens de aanwijzingen in hoofdstuk „Waterfilter-reservoir vullen“ verwijderen.
- ➔ De uithaakhendel (16) van het HEPA-filter optillen en het filter uit zijn plaats (afb.12) trekken.
- ➔ Het HEPA-filter onder koud stromend water afspoelen. Vervolgens voorzichtig schudden, zodat eventuele vuilresten en overtollig water worden verwijderd.

Waarschuwing! Het HEPA-filter op enige afstand van licht- en warmtebronnen aan de lucht laten drogen. Het HEPA-

filter nu weer droog in het apparaat plaatsen.

- Als het HEPA-filter beschadigd is, dient het te worden vervangen.
- Het HEPA-filter dient om de 4 maanden te worden gereinigd.
- Controleer of het HEPA-filter correct in de houders geplaatst is. Vervolgens moet de hendel (16) geblokkeerd worden. (Afb.12).

⚠ Let op!

- Het HEPA-filter niet met een borstel reinigen, omdat het beschadigd kan raken en het filtervermogen eronder kan leiden.
- Geen reinigingsmiddel gebruiken, het HEPA-filter niet wrijven en niet met de afwasmachine afwassen.
- HEPA-filter zijn bij de erkende klantendienst verkrijgbaar.

Reserveonderdelen

Gebruik uitsluitend originele KÄRCHER-onderdelen. Een overzicht van de onderdelen vindt u aan het eind van deze gebruiksaanwijzing.

Hulp bij storingen

Storingen hebben vaak een eenvoudige oorzaak die u met behulp van het volgende overzicht zelf kunt oplossen. Bij twijfel of bij storingen die niet worden vermeld kunt u zich wenden tot de erkende klantendienst.

⚠ Gevaar

Onderhoudswerkzaamheden alleen uitvoeren bij uitgetrokken netstekker en afgekoelde stoomreiniger.

Reparaties aan het apparaat mogen alleen worden uitgevoerd door een erkende klantendienst.

Zuigfunctie werkt niet

Geen netspanning.

- Controleer de netstekker en de contactdoos.

Zuigleiding vermindert

Kop, zuigslang of zuigbuis verstopt.

- Reinig de waterfilter-inzet. Verwijder eventueel aanwezige verstoppingen in buizen en accessoires.
- Water in het waterfilter-reservoir vervangen.

HEPA-filter versleten.

- Vervang het HEPA-filter.

Reinigingskracht blijft achter

Water in het waterfilter-reservoir erg vervuild

- Water in het waterfilter-reservoir vervangen.

Er loopt water uit tijdens het opzuigen van vloeistoffen

De vlotterschakelaar is geblokkeerd.

- Reinig het deksel van het waterfilter-reservoir.

De stofzuiger zuigt niet

Ingreep van de vlotterschakelaar.

- Stofzuiger uit schakelen, het juiste waterpeil in de tank herstellen en het apparaat opnieuw inschakelen.

Technische gegevens

Elektrische aansluiting

Spanning	220-240 V 1~50 Hz
----------	----------------------

Veiligheidsklasse	IP X4
-------------------	-------

Beschermingsklasse	I
--------------------	---

Capaciteit

Opnamecapaciteit reservoir	1250 W
----------------------------	--------

Nominaal vermogen turbine	1050 W
---------------------------	--------

Stoomdruk max.	0,4 MPa
----------------	---------

Opwarmtijd per liter water	10 Minuten
----------------------------	------------

Maximale hoeveelheid stoom	80 g/min.
----------------------------	-----------

Inhoud

Stoomreservoir	1,2 l
----------------	-------

Watertank	0,5 l
-----------	-------

Waterfilter-reservoir	1,2 l
-----------------------	-------

Afmetingen

Lengte	500 mm
--------	--------

Breedte	330 mm
---------	--------

Hoogte	330 mm
--------	--------

Gewicht (excl. accessoires)	10,5 kg
-----------------------------	---------



Technische veranderingen voorbehouden!

Índice de contenidos

Indicaciones generales	ES	4
Descripción del aparato	ES	5
Indicaciones de seguridad	ES	5
Preparación.	ES	7
Funcionamiento	ES	8
Empleo de los accesorios	ES	10
Cuidados y mantenimiento	ES	12
Ayuda en caso de avería	ES	12
Datos técnicos	ES	13

Indicaciones generales

Estimado cliente:

  Antes del primer uso de su aparato, lea este manual original, actúe de acuerdo a sus indicaciones y guárdelo para un uso posterior o para otro propietario posterior.

Uso previsto

Utilice este aparato exclusivamente para uso doméstico.
El aparato está diseñado para generar vapor y aspirar líquidos y partículas sólidas derramadas, tal como describe el presente manual de instrucciones.
El fabricante no asume responsabilidad alguna por los daños que pudieran derivarse de un uso inadecuado o incorrecto.

Símbolos del manual de instrucciones

Peligro

Para un peligro inminente que acarrea lesiones de gravedad o la muerte.

Advertencia

Para una situación que puede ser peligrosa, que puede acarrear lesiones de gravedad o la muerte.

Precaución

Para una situación que puede ser peligrosa, que puede acarrear lesiones leves o daños materiales.

Símbolos en el aparato



Vapor

ATENCIÓN – Existe peligro de escaldamiento



No dirija el chorro de vapor hacia personas, animales, equipamiento eléctrico activo, ni apunte con él al propio aparato.



Utilice el aparato solo para aspirar líquidos derramados. El aparato no es apto para aspirar líquidos de recipientes.

Protección del medio ambiente



Los materiales de embalaje son reciclables. Po favor, no tire el embalaje a la basura doméstica; en vez de ello, entréguelo en los puntos oficiales de recogida para su reciclaje o recuperación.



Los aparatos viejos contienen materiales valiosos reciclables que deberían ser entregados para su aprovechamiento posterior. Por este motivo, entregue los aparatos usados en los puntos de recogida previstos para su reciclaje.

Indicaciones sobre ingredientes (REACH)

Encontrará información actual sobre los ingredientes en:

www.kaercher.com/REACH

Garantía

En todos los países rigen las condiciones de garantía establecidas por nuestra empresa distribuidora. Las averías del aparato serán subsanadas gratuitamente dentro del periodo de garantía, siempre que se deban a defectos de material o de fabricación. En un caso de garantía, le rogamos que se dirija con el comprobante de compra al distribuidor donde adquirió el aparato o al servicio al cliente autorizado más próximo a su domicilio.

(La dirección figura al dorso)

Descripción del aparato

El contenido de suministro de su aparato está ilustrado en el embalaje. Verifique durante el desembalaje que no falta ninguna pieza.

En caso de detectar que faltan accesorios o o que han surgido daños durante el transporte, informe a su distribuidor.

¡Despliegue las páginas!

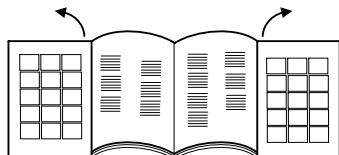

- 1 Interruptor principal
- 2 Interruptor de caldera
- 3 Piloto de aviso de falta de agua
- 4 Piloto de indicación de tensión
- 5 Pilotos de control de la potencia de aspiración
- 6 Mango para el transporte, plegable
- 7 Tubo de alimentación del depósito de agua
- 8 Regulador de vapor
- 9 Toma de corriente del aparato con tapa
- 10 Rejilla de salida de aire
- 11 Rodillos
- 12 Cable de conexión a la red
- 13 Compartimiento para el cable de red
- 14 Soporte de interrupción del funcionamiento
- 15 Filtro HEPA
- 16 Palanca de desenganche del filtro HEPA
- 17 Depósito del filtro de agua
- 18 Mango del depósito del filtro de agua
- 19 Elemento filtrante
- 20 Tapa del filtro de agua
- 21 Filtro de esponja moldeado
- 22 Filtro con microperforación
- 23 Tubo acodado

Accesorios

- A Mango
 - A1: Hembrilla para accesorios
 - A2: Seguro para niños
 - A3: Tecla de aspiración
 - A4: Tecla de vaporización
 - A5: Dispositivo de bloqueo de accesorios
- B Manguera de aspiración de vapor
 - B1: Conector de vapor
 - B2: Dispositivo de bloqueo del conector de vapor
- C Tubos de aspiración de vapor
 - C1: Dispositivo de bloqueo de accesorios
- D Boquilla barredora de suelos
 - D1: Láminas de las cerdas
 - D2: Láminas de goma dura
 - D3: Láminas de goma
- E Boquilla de chorro concentrado para la aspiración de vapor
 - E1: Tubo de prolongación
 - E2: Cepillo circular
- F Boquilla manual de aspiración de vapor
 - F1: Labio de extracción pequeño (130 mm)
 - F2: Labio de extracción grande (200 mm)
 - F3: Corona de cepillo
 - F4: Funda de rizo
- G Boquilla para tapicerías
- H Boquilla para juntas
- I Juntas de recambio (juego de juntas tóricas)
- J Cepillo de limpieza para depósito de agua y tubos
- K Líquido antiespumante (foam stop)

Indicaciones de seguridad

Además de las indicaciones contenidas en este manual de instrucciones, deben respetarse las normas generales vigentes de seguridad y prevención de accidentes. Cualquier uso no previsto en las presentes instrucciones dará lugar a la pérdida de la garantía.

⚠ Peligro

- *Está prohibido usar el aparato en zonas en las que exista riesgo de explosiones.*
- *Para usar el aparato en zonas de peligro deben cumplirse las normas de se-*

guridad correspondientes.

- No utilizar el aparato en piscinas que contengan agua.
- El aparato no se puede utilizar para limpiar aparatos eléctricos, como hornos, campanas extractoras, microondas, televisores, lámparas, secadores, calefacciones eléctricas etc.
- Antes de emplear el aparato y los accesorios, compruebe que están en perfecto estado. Si no está en perfecto estado, no debe utilizarse. Por favor, compruebe especialmente la toma de corriente, el cierre de seguridad y el tubo de vapor.
- Si el cable de conexión a la red estuviera dañado, debe pedir inmediatamente a un electricista especializado del servicio técnico autorizado que lo sustituya.
- Cambiar inmediatamente el tubo de vapor dañado. Sólo debe utilizarse una manguera de vapor recomendada por el fabricante (para el nº de pedido ver lista de piezas de repuesto).
- No toque nunca el enchufe de red o la toma de corriente con las manos mojadas.
- No ponga nunca el aparato en funcionamiento con los pies descalzos.
- No toque el aparato con las manos o los pies mojados cuando está conectado a la red eléctrica.
- No sumerja nunca el aparato, el cable o el enchufe en agua u otro líquido.
- No rocíe objetos que puedan contener sustancias nocivas para la salud (p. ej., asbesto).
- No toque nunca de cerca el chorro de vapor ni lo ponga al alcance de personas o animales (peligro de escaldamiento).

⚠ Advertencia

- El aparato sólo debe estar conectado a una conexión eléctrica que haya sido realizada por un electricista de conformidad con la norma CEI 60364.
- Conecte el aparato únicamente a corriente alterna. La tensión tiene que corresponder a la indicada en la placa de características del aparato.

- En habitaciones húmedas, p. e. baños, conecte el aparato sólo en enchufes con un interruptor de protección de corriente de defecto.
- El uso de cables de prolongación inadecuados puede resultar peligroso. Utilizar sólo un prolongador de protección contra los chorros de agua con un corte transversal de 3x1 mm².
- La conexión de enchufe y cable alargador no deben sumergirse en agua.
- Al reemplazar los acoplamientos en el cable de conexión a la red o cable prolongador deben permanecer garantizadas la protección contra los chorros de agua y la resistencia mecánica.
- El usuario deberá utilizar el aparato de conformidad con sus instrucciones. Deberá tener en cuenta las condiciones locales y tener cuidado de no causar daños a las personas que se encuentren en las proximidades cuando use el aparato.
- Este aparato no es apto para ser operado por personas (incl. niños) con capacidades físicas, sensoriales o intelectuales limitadas, o con falta de experiencia y/o conocimientos, a no ser que sea supervisado por una persona para responsable para su seguridad o haya sido instruida para utilizar el aparato. Mantener fuera del alcance de los niños.
- No deje nunca el aparato sin vigilancia mientras esté en funcionamiento.
- Cuidado al limpiar paredes alicatadas con enchufes.
- No aspire ácidos ni soluciones, ya que ellos podrían dañar el aparato. No aspire líquidos ni polvos inflamables, capaces de provocar explosiones al entrar en contacto con los componentes internos del aparato.
- No aspire sustancias tóxicas.
- No aspire objetos ardientes o incandescentes, como colillas de cigarrillos, cenizas, etc.
- No aspire sustancias como yeso, cemento, etc., ya que al entrar en contac-

to con el agua ellas pueden endurecerse y afectar el funcionamiento del aparato.

- Si el aparato sufre una caída, debe ser revisado por un servicio al cliente autorizado, ya que puede haber averías internas que reduzcan la seguridad del producto.

Precaución

- Debe tener cuidado de no dañar ni estropear el cable de conexión a red y el cable de prolongación por pisarlos, aplastarlos, tirar de ellos, u otras acciones similares. Proteja los cables de red del calor, el aceite y los bordes afilados.
- Apague y desenchufe el aparato antes del llenado con agua.
- No echar nunca en el depósito de agua disolventes, líquidos que contengan disolventes o ácidos sin diluir (por ejemplo: detergentes, gasolina, diluyentes cromáticos y acetona), ya que atacan a los materiales utilizados en el aparato.
- El aparato debe estar situado sobre una base estable.
- No coloque el aparato caliente sobre superficies sensibles al calor.
- No coloque el aparato cerca de cocinas encendidas, hornos eléctricos u otras fuentes de calor.
- Trate de no presionar las teclas con demasiada fuerza y evite el uso de objetos puntiagudos como lápices, etc.
- Operar y almacenar el aparato sólo de acuerdo con la descripción o la ilustración.
- Durante el funcionamiento, la palanca de vapor no debe estar bloqueada.
- Antes de desconectar el aparato de la red eléctrica, apáguelo con el interruptor principal.
- No tire del cable para desconectar el aparato de la red, sino de la clavija de enchufe.
- No enrolle el cable de conexión a la red alrededor del aparato, sobre todo cuando éste está caliente.
- Proteger el aparato de la lluvia. No almacenarlo en exteriores.

Preparación

Llenado del depósito de agua

- ➔ Abra el tubo de alimentación (7) del depósito de agua (fig. 1).
- ➔ Llene el depósito con aproximadamente medio litro de agua.

Indicación: Puede usarse agua del grifo normal. Sin embargo, como el agua contiene naturalmente calcio y éste con el tiempo puede formar incrustaciones en el material, se recomienda el uso de una mezcla compuesta por 50% de agua corriente y 50% de agua desmineralizada.

- ➔ Vuelva a cerrar el tubo de alimentación del depósito de agua (7).

Nota: La caldera de vapor se llena automáticamente de agua desde el depósito. Antes de la primera puesta en marcha, el depósito de agua debe llenarse dos veces.

Llenado del depósito del filtro de agua

- ➔ Levante el mango (18) del depósito del filtro de agua (fig. 2) y extraiga dicho depósito (17) (fig. 3).
- ➔ Gire el mango del modo indicado en la fig. 4 y retire la unidad de filtrado (19).
- ➔ Llene el depósito del filtro (17) con agua corriente hasta que el indicador del nivel de agua MAX H₂O esté cubierto (fig. 5).
- ➔ Eche una tapa llena de líquido antiespumante (foam stop) en el depósito.

Indicación: El funcionamiento del aspirador se basa en la mezcla del aire aspirado dentro del filtro de agua. En este caso, en el baño de agua se acumulan restos de detergente y residuos de los revestimientos del piso. Bajo determinadas circunstancias, el proceso puede generar espuma. Para evitar esto es necesario añadir líquido antiespumante. El líquido antiespumante es ecológico y totalmente biodegradable. Durante el servicio existe normalmente una ligera formación de espuma, que no afecta el funcionamiento.

- ➔ Coloque nuevamente la unidad de filtrado

(19) en el respectivo depósito (17).

- Levante el mango (18) del depósito del filtro de agua y coloque dicho depósito (17) nuevamente en el aparato.
- Lleve el mango (18) a su posición inicial en el depósito del filtro de agua hasta que quede encastrado.

Funcionamiento

Durante el funcionamiento, es necesario que el aparato se encuentre en posición horizontal.

⚠ **Atención:**

Durante el funcionamiento, el depósito del filtro de agua siempre debe estar lleno.

- Abra la tapa de la toma de corriente del aparato (9); inserte allí el conector de vapor (B1) hasta que encaje con un sonido perceptible. (fig. 6).
- Enchufe el cable de conexión a la red a una toma de corriente adecuada.

Conexión de los accesorios

Todos los accesorios pueden fijarse directamente al mango (A) o a los tubos de aspiración de vapor (C) del siguiente modo.

Nota: El mango (A) posee un seguro para niños (A2), que evita la salida accidental de vapor. Si durante el funcionamiento la manguera de aspiración queda brevemente desatendida, se recomienda activar el seguro para niños (A2) mediante una presión hacia la izquierda. Desactive el seguro (presión hacia la derecha) para restablecer la salida de vapor.

Accesorios de vaporización y aspiración (D, E, F):

- Una el mango o el tubo de prolongación con el accesorio deseado hasta que quede ajustado el correspondiente dispositivo de bloqueo (fig. A).
- Antes de usar los accesorios, verifique su segura conexión.
- Para desacoplar los accesorios: Mantenga oprimida la tecla (A5; C1) y separe los accesorios (fig. B).

Accesorios sólo para aspiración (G, H):

- Una el mango o el tubo de prolongación con el accesorio deseado sin ajustar el correspondiente dispositivo de bloqueo.

Modo de servicio: Aspiración

Este aparato permite aspirar tanto polvo como líquidos derramados.

⚠ **Atención:**

Para evitar la salida accidental de vapor, debe activarse el seguro para niños (A2).

- Presione el interruptor principal (1).
El primer nivel de los pilotos de control correspondientes a la potencia de aspiración (5) comienza a parpadear.
- Oprima brevemente la tecla de aspiración (A3) en el mango (A).
La aspiración se inicia con la mínima potencia. El primer nivel de los pilotos de control correspondientes a la potencia de aspiración (5) se enciende de manera permanente.
- Para finalizar este modo de servicio, vuelva a oprimir brevemente la tecla de aspiración (A3).

Nota: Al reanudarse la función de aspiración, el aparato comienza con la potencia previamente ajustada.

Selección de la potencia de aspiración

Usted puede ajustar la potencia de aspiración en función de la superficie a limpiar.

- Oprima la tecla de aspiración (A3) y manténgala presionada.
Al principio la potencia de aspiración aumenta de manera continuada y luego, tras alcanzar el máximo nivel, vuelve a disminuir paulatinamente. Esto se indica a través de los pilotos de control de la potencia de aspiración (5).
 - Nivel 1: Para cortinas
 - Nivel 2: Para muebles tapizados y cojines
 - Nivel 3: Para alfombras
 - Nivel 4: Para pisos duros y para aspirar líquidos
- Nota:** Los números de los niveles se ajustan a la indicación de los pilotos de control correspondientes a la potencia de aspiración.

Filtro de agua

- Si el agua sucia alcanza el nivel máximo en el depósito del filtro (17), la función de aspiración queda bloqueada automáticamente (y la mayor velocidad del motor emite un sonido perceptible).

⚠ **Atención:**

Apague el aparato. La reconexión inmediata puede dañar el filtro de salida de aire.

- Para reanudar los trabajos de limpieza hay que proceder como se indica en la sección "Vaciado y limpieza del depósito del filtro de agua"; a continuación se debe echar agua hasta alcanzar el nivel necesario.

Modo de servicio: Vaporización

- ➔ Presione el interruptor principal (1).
El primer nivel de los pilotos de control correspondientes a la potencia de aspiración (5) comienza a parpadear.
- ➔ Presione el interruptor de caldera (2); éste se enciende.
- ➔ Espere a que se ilumine el piloto de indicación de tensión (4). El aparato ya está listo para la vaporización.
- ➔ Oprima la tecla de vaporización (A4) en el mango.
El suministro de vapor continuará mientras usted mantenga presionada la tecla (A4).
- ➔ Para finalizar este modo de servicio, presione el interruptor de caldera (2).

Ajuste de la salida de vapor

Usted puede optimizar la salida de vapor accionando el interruptor giratorio de regulación (8) (fig. 7).

- ➔ Para aumentar la salida de vapor: Gire el interruptor en el sentido de las agujas del reloj.
- ➔ Para reducir la salida de vapor: Gire el interruptor en sentido contrario a las agujas del reloj.
- **Vapor ligero:** (posición 1-2)
Para rociar plantas, limpiar telas, papeles pintados, muebles tapizados, etc.
- **Vapor normal:** (posición 3)
Para alfombras, moquetas, ventanas, pisos.

- **Vapor potente:** (posición 4-5)
Para eliminar manchas, grasa y suciedad resistente.

Recarga del depósito de agua

El depósito de agua puede recargarse en cualquier momento.

Nota: Si el contenido de la caldera de vapor es escaso, la bomba impulsa agua automáticamente hacia allí desde el depósito. Si el depósito está vacío, la bomba no puede llenar la caldera y la toma de vapor se bloquea.

- La falta de agua en el depósito es indicada por el piloto de aviso de falta de agua (3) y a través de una señal acústica.
- Para continuar trabajando, proceda como se indica en el punto "Llenado del depósito de agua".

Modo de servicio: Vaporización y aspiración

- ➔ Presione el interruptor principal (1).
El primer nivel de los pilotos de control correspondientes a la potencia de aspiración (5) comienza a parpadear.
- ➔ Presione el interruptor de caldera (2); éste se enciende.
- ➔ Espere a que se ilumine el piloto de indicación de tensión (4). El aparato ya está listo para la vaporización.
- ➔ Presione al mismo tiempo en el mango (A) la tecla de vaporización (A4) y brevemente la tecla de aspiración (A3).
La aspiración se inicia con la mínima potencia y simultáneamente se suministra vapor.

Para un uso correcto de las funciones de vaporización y aspiración, lea los capítulos "Modo de servicio: Vaporización" y "Modo de servicio: Aspiración".

Deposite los accesorios

Si se suspende brevemente la tarea, el tubo de aspiración de vapor puede colocarse en el soporte de interrupción del funcionamiento (14) (fig. 9).

Finalización del funcionamiento

- ➔ Presione el interruptor principal (1).
- ➔ Desenchufe el cable de la toma de corriente.
- ➔ Separe el conector de vapor (B1) del aparato. Para ello, mantenga presionado el dispositivo de bloqueo (B2) y saque el conector de vapor de la toma de corriente del aparato (fig. 6a).

Almacenamiento del aparato

Nota: Antes de guardar el aparato, limpie siempre todos los accesorios utilizados y el depósito del filtro de agua (17).

- ➔ Desacople todos los accesorios.
- ➔ Lave los accesorios debajo del grifo con agua limpia y déjelos secar.

Vaciado y limpieza del depósito del filtro de agua

- ➔ Levante el mango (18) del depósito del filtro de agua (fig. 2) y extraiga dicho depósito (17) (fig. 3).
- ➔ Gire el mango del modo indicado en la fig. 4 y retire la unidad de filtrado (19).
- ➔ Descargue el depósito del filtro de agua inclinándolo hacia el dispositivo de vaciado (fig. 10).
- ➔ Retire el tubo acodado (23) de la carcasa del filtro con la rejilla con microperforación (22) hasta que esté totalmente separado (fig. 11a).
- ➔ Extraiga todos los componentes y lávelos con agua corriente. (Si el filtro está dañado, reemplácelo. Para adquirir un filtro nuevo, diríjase al servicio de atención al cliente autorizado.)
- ➔ Coloque nuevamente la unidad de filtrado (19) en el respectivo depósito (17).

⚠ **Atención:**

Verifique que la flecha del tubo acodado (23) coincida con la marca del filtro con microperforación (22) (fig. 11b).

- ➔ Enrolle el cable de red uniformemente y colóquelo en su alojamiento (13) (fig. 8).
- ➔ Coloque el depósito del filtro de agua (17) nuevamente en su posición y verifique que está bien ubicado.

Empleo de los accesorios

Antes de trabajar con cuero, telas especiales y superficies de madera, lea las instrucciones del fabricante y realice siempre una prueba en un lugar oculto o una muestra. Deje secar la superficie tratada con vapor para comprobar si ha habido variaciones de color o de forma.

Para limpiar elementos de madera (muebles, puertas, etc.), se recomienda proceder con sumo cuidado, ya que un tratamiento con vapor demasiado prolongado podría dañar el encerado, el brillo o el color de la superficie. Por lo tanto, en el caso de estas superficies, se recomienda utilizar el vapor sólo en breves intervalos o realizar la limpieza con un paño sometido previamente a una aplicación de vapor. Para las superficies muy delicadas (materiales sintéticos, superficies esmaltadas, etc.), se recomienda utilizar la función de vaporización con mínima intensidad.

Boquilla barredora de suelos (D)

Se recomienda utilizar esta boquilla en grandes superficies, pisos de cerámica, mármol, parqué (sólo con máxima potencia de aspiración y mínima potencia de vaporización), alfombras, etc. con las siguientes aplicaciones.

- Láminas de las cerdas (D1): para la aspiración en seco.
- Láminas de goma dura (D2): para limpiar y renovar pisos alfombrados.
- Láminas de goma (D3): para aspirar líquidos en superficies lisas.

Montaje de los suplementos

- ➔ Retire hacia el costado los suplementos existentes.
- ➔ Introduzca las piezas deseadas de forma lateral (fig. C).

Nota: Coloque la lámina de cerdas con entalladuras en la parte delantera y la segunda lámina en la parte trasera de la boquilla. Al colocar la lámina de goma (D3), verifique que su cara lisa apunte hacia dentro.

Boquilla de chorro concentrado para la aspiración de vapor (E)

El uso de la boquilla de chorro concentrado se recomienda para los lugares de difícil acceso.

La boquilla puede utilizarse para:

- Tratar manchas en alfombras o moquetas antes de aplicar el cepillo.
- Limpiar acero inoxidable, ventanas, espejos y superficies esmaltadas.
- Limpiar rincones y ángulos en escaleras, marcos de ventanas, jambas de puertas y perfiles de aluminio.
- Limpiar la grifería.
- Limpiar contraventanas, radiadores y el interior del automóvil.
- Rociar plantas de interior a distancia.

La boquilla de chorro concentrado puede combinarse con los siguientes accesorios:

- Cepillo circular (E2), apto para suciedad resistente en superficies muy pequeñas como placas de cocina, persianas, juntas de azulejos, instalaciones sanitarias, etc.
- Tubo de prolongación (E1): Este accesorio permite realizar una limpieza óptima en lugares de muy difícil acceso. Ideal para limpiar aparatos de calefacción, jambas de puertas, ventanas, persianas e instalaciones sanitarias.

Boquilla manual de aspiración de vapor (F)

El uso de la boquilla manual de aspiración se recomienda para las grandes superficies de cristal y los espejos, para las superficies lisas en general y para limpiar materiales textiles en sofás, colchones, etc.

La boquilla manual puede combinarse con los siguientes accesorios. El accesorio en cuestión se inserta en la boquilla del modo indicado en la figura D. La parte superior de los labios de extracción cuenta con una identificación (Oberseite / Upper Part).

- Labio de extracción pequeño (F1): Para superficies pequeñas: ventanas con subdivisiones, espejos, etc.

- Labio de extracción grande (F2): Para ventanales y superficies grandes: azulejos de pared, etc.
- Corona de cepillo (F3): Para alfombras, escaleras, partes interiores del coche, superficies textiles en general (luego de una prueba en un lugar poco visible). Sobre el cepillo también puede colocarse la funda de rizo (F4).

Limpieza de ventanas

Para realizar un uso correcto durante la limpieza de las ventanas, proceda del siguiente modo:

- Para desprender la suciedad, aplique vapor uniformemente sobre la superficie a tratar.
- Presione el labio de extracción contra la superficie que debe limpiar y, con la función de aspiración activada, realice un movimiento vertical desde arriba hacia abajo.

⚠ Atención:

En épocas de muy bajas temperaturas, caliente previamente los cristales aplicando vapor a una distancia aproximada de 50 cm respecto de la superficie en cuestión.

Accesorios especiales

Juego de cepillos circulares (Nº de pedido 2.860-231) 4 cepillos circulares de color para la boquilla de chorro concentrado.

Filtro HEPA (Nº de pedido 2.860-229)

Cuidados y mantenimiento

⚠ PELIGRO

Antes de efectuar los trabajos de cuidado y mantenimiento, desenchufe el aparato y espere a que se enfríe.

Cuidado del aparato

Los accesorios deben estar completamente secos antes de recogerlos.

- No coloque los cepillos sobre las cerdas mientras se están enfriando o secando; de lo contrario, las cerdas podrían deformarse.
- Para la limpieza externa de la carcasa, utilice sólo un paño húmedo. Evite el uso de disolventes o detergentes, ya que ellos pueden dañar la superficie plástica.
- Para la limpieza del depósito del filtro de agua y para la limpieza o el reemplazo del filtro de esponja (21), proceda conforme a lo indicado en el punto "".

Mantenimiento

- Compruebe con regularidad el estado de las juntas en el conector de vapor (B1). Si es necesario, cámbielas. Realice un control similar en las juntas de conexión de los tubos de aspiración de vapor (C) y del mango (A).

Filtro HEPA

El aparato dispone de un filtro HEPA (15), que puede limpiarse con agua corriente.

- ➔ Retire el depósito del filtro de agua (17) según las instrucciones del capítulo "Llenado del depósito del filtro de agua".
- ➔ Levante la palanca de desenganche (16) del filtro HEPA y retire el filtro de su asiento (fig. 12).
- ➔ Lave el filtro HEPA con agua corriente fría. Luego de la limpieza, sacuda con cuidado para eliminar los posibles restos de suciedad y el exceso de agua.

Nota: Deje que el filtro HEPA se seque al aire, lejos de fuentes de luz y calor. Reinstale el filtro en el aparato sólo cuando esté seco.

- Si el filtro HEPA está dañado, reemplácelo.

- El filtro HEPA debe limpiarse cada 4 meses.
- Cerciórese de que el filtro HEPA esté correctamente ubicado en los soportes. A continuación debe bloquearse la palanca (16). (fig. 12).

⚠ Atención:

- No limpie el filtro HEPA con un cepillo, ya que éste puede generar daños y afectar la capacidad de filtrado.
- No utilice detergentes, no restriegue el filtro HEPA ni lo lave en el lavaplatos.
- Los filtros HEPA pueden adquirirse en el servicio autorizado de atención al cliente.

Piezas de repuesto

Emplear únicamente repuestos originales de KÄRCHER. Al final de este manual de instrucciones encontrará un listado resumido de repuestos.

Ayuda en caso de avería

Muchas averías las puede solucionar usted mismo con ayuda del resumen siguiente. En caso de duda, diríjase al servicio de atención al cliente autorizado.

⚠ Peligro

Antes de efectuar los trabajos de mantenimiento, desenchufe el dispositivo limpiador de vapor de la red y espere a que se enfríe. Los trabajos de reparación en el aparato sólo los puede realizar el Servicio técnico autorizado.

La función de aspiración no se pone en marcha

Ausencia de tensión de red

- ➔ Controle el cable de conexión a la red y el enchufe.

La potencia de aspiración disminuye

La boquilla, la manguera de aspiración o el tubo de aspiración están atascados.

- ➔ Limpie la unidad de filtrado de agua. Elimine las posibles obstrucciones en tubos y accesorios.
- ➔ Cambie el agua en el respectivo depósito del filtro.

Filtro HEPA desgastado

- ➔ Reemplace el filtro HEPA.

La potencia de limpieza disminuye

En el depósito del filtro de agua, ésta está muy sucia.

- ➔ Cambie el agua en el respectivo depósito del filtro.

Salida de agua durante la aspiración de líquidos

El interruptor de flotador está bloqueado.

- ➔ Limpie la tapa del depósito del filtro de agua.

El aspirador no aspira

Intervención del interruptor de flotador

- ➔ Desconecte el aspirador, restablezca el nivel correcto de agua en el depósito y vuelva a conectar el aparato.

Datos técnicos

Conexión eléctrica

Tensión	220-240 V 1~50 Hz
---------	----------------------

Grado de protección	IP X4
---------------------	-------

Clase de protección	I
---------------------	---

Potencia y rendimiento

Potencia absorbida de la caldera	1250 W
----------------------------------	--------

Potencia nominal de la turbina	1050 W
--------------------------------	--------

Máxima presión de vapor	0,4 MPa
-------------------------	---------

Tiempo de calefacción por litro de agua	10 Minutos
---	------------

Máx. caudal de vapor	80 g/min
----------------------	----------

Cantidad de llenado

Caldera de vapor	1,2 l
------------------	-------

Depósito de agua	0,5 l
------------------	-------

Depósito del filtro de agua	1,2 l
-----------------------------	-------

Medidas

Longitud	500 mm
----------	--------

Anchura	330 mm
---------	--------

Altura	330 mm
--------	--------

Peso sin accesorios	10,5 kg
---------------------	---------

Reservado el derecho a realizar modificaciones técnicas.

Índice

Instruções gerais	PT	4
Descrição da máquina	PT	5
Avisos de segurança	PT	6
Preparação	PT	7
Funcionamento	PT	8
Aplicação dos acessórios	PT	10
Conservação e manutenção	PT	12
Ajuda em caso de avarias	PT	13
Dados técnicos	PT	13

Instruções gerais

Estimado cliente,



Leia o manual de manual original antes de utilizar o seu aparelho. Proceda conforme as indicações no manual e guarde o manual para uma consulta posterior ou para terceiros a quem possa vir a vender o aparelho.

Utilização conforme as disposições

Utilize esta máquina unicamente para fins domésticos.

O aparelho foi concebido para a produção de vapor e para aspirar líquidos vertidos e de partículas sólidas, conforme descrito neste manual de instruções.

O fabricante não se responsabiliza por danos provenientes do uso impróprio ou incorrecto deste aparelho.

Símbolos no Manual de Instruções

Perigo

Para um perigo eminente que pode conduzir a graves ferimentos ou à morte.

Advertência

Para uma possível situação perigosa que pode conduzir a graves ferimentos ou à morte.

Atenção

Para uma possível situação perigosa que pode conduzir a ferimentos leves ou danos materiais.

Símbolos no aparelho



Vapor

ATENÇÃO - Risco de sapecagem



O jacto de vapor não deve ser dirigido contra pessoas, animais, equipamento eléctrico activo ou contra o próprio

aparelho.



Utilize o aparelho somente para aspirar líquidos derramados. O aparelho não é adequado para a aspiração de líquidos em recipientes.

Protecção do meio-ambiente



Os materiais de embalagem são recicláveis. Não coloque as embalagens no lixo doméstico, envie-as para uma unidade de reciclagem.



Os aparelhos velhos contêm materiais preciosos e recicláveis e deverão ser reutilizados. Por isso, elimine os aparelhos velhos através de sistemas de recolha de lixo adequados.

Avisos sobre os ingredientes (REACH)

Informações actuais sobre os ingredientes podem ser encontradas em:

www.kaercher.com/REACH

Garantia

Em cada país vigem as respectivas condições de garantia estabelecidas pelas nossas Empresas de Comercialização.

Eventuais avarias no aparelho durante o período de garantia serão reparadas, sem encargos para o cliente, desde que se trate dum defeito de material ou de fabricação. Em caso de garantia, dirija-se, munido do documento de compra, ao seu revendedor ou ao Serviço Técnico mais próximo. (Endereços no verso)

Descrição da máquina

O volume de fornecimento do seu aparelho é ilustrado na embalagem. Ao desembalar verifique a integridade do conteúdo.

Contacte imediatamente o vendedor, em caso de falta de acessórios ou no caso de danos de transporte.

Abrir as páginas com as ilustrações!!



- 1 Interruptor principal
- 2 Interruptor de caldeira
- 3 Lâmpada de controlo - falta de água
- 4 Lâmpada de controlo - Indicação de pressão
- 5 Lâmpada de controlo - Potência de aspiração
- 6 Pega de transporte, dobrável
- 7 Tubo de enchimento do reservatório de água
- 8 Regulação do vapor
- 9 Tomada do aparelho com tampa
- 10 Grelha de esvaziamento do ar
- 11 Rodas
- 12 Cabo de rede
- 13 Compartimento do cabo de rede
- 14 Rampa de fixação
- 15 Filtro HEPA
- 16 Alavanca para desabrochar o filtro HEPA
- 17 Depósito do filtro de água
- 18 Alça do reservatório do filtro de água
- 19 Peça de encaixe do filtro de água
- 20 Tampa do filtro de água
- 21 Filtro formado de esponja
- 22 Filtro com microperfuração
- 23 Tubo curvo

Acessórios

- A Alça
 - A1 - Suporte para acessórios
 - A2 - Bloqueamento (para protecção das crianças)
 - A3 - Tecla Aspirar
 - A4 - Tecla produzir vapor
 - A5 - Dispositivo de bloqueio dos acessórios
- B Chupador de vapor
 - B1 - Alimentação de vapor
 - B2 - Dispositivo de bloqueio da alimentação de vapor
- C Tubos de aspiração de vapor
 - C1 - Dispositivo de bloqueio dos acessórios
- D Bocal para soalhos
 - D1 - Lamelas de pêlo
 - D2 - Lamelas de borracha dura
 - D3 - Lamelas de goma
- E Pico pontual para a aspiração do vapor
 - E1 - Prolongamento
 - E2 - Escova redonda
- F Bocal manual para a aspiração do vapor
 - F1 - Pequena bomba de aspiração (130 mm)
 - F2 - Grande bomba de aspiração (200 mm)
 - F3 - Coroa de escovas
 - F4 - Pano turco
- G Bocal para estofados
- H Bocal para juntas
- I Vedante de reserva (jogo de vedante em O)
- J Escova de limpeza para o reservatório de água e para os tubos
- K Líquido para espumar (Foam-stop)

Avisos de segurança

Além das indicações do presente manual deve observar-se as regras gerais de segurança e de prevenção de acidentes em vigor. A garantia somente terá validade, se as instruções deste manual forem respeitadas.

⚠ Perigo

- *É proibido pôr o aparelho em funcionamento em áreas com perigo de explosão.*
- *Ao utilizar o aparelho em zonas de perigo devem ser observadas as respectivas instruções de segurança.*
- *Não utilizar o aparelho em piscinas que contenham água.*
- *O aparelho não pode ser utilizado para a limpeza de aparelhos eléctricos como, por exemplo, fornos, exaustores, microondas, televisores, lâmpadas, secadores de cabelo, aquecedores eléctricos, etc.*
- *Verificar, antes da utilização, o bom estado do aparelho e dos acessórios. Se tiver dúvidas quanto ao bom estado do aparelho, não o utilize. P. f. verifique especialmente cabos de ligação eléctrica, fecho de segurança e mangueira de vapor.*
- *O cabo de ligação à rede danificado tem que ser imediatamente substituído pela assistência técnica ou por um electricista autorizado.*
- *Substituir imediatamente uma mangueira de vapor danificada. Só poderá ser substituída pela mangueira recomendada pelo fabricante (número de pedido - veja lista de peças sobressalentes).*
- *Nunca tocar na ficha de rede e na tomada com as mãos molhadas.*
- *Jamais funcionar com o aparelho descalço.*
- *Jamais tocar o aparelho com mãos ou pés molhados, enquanto a ficha estiver metida na tomada.*
- *Jamais submergir o aparelho, o cabo eléctrico ou a ficha em água ou outros líquidos.*
- *Não limpe a vapor objectos que contêm substâncias nocivas à saúde (p.ex. amianto).*

- *Nunca toque directamente no jacto de vapor e nunca dirija-o contra pessoas ou animais (perigo de queimadura).*

⚠ Advertência

- *O aparelho só deve ser ligado a uma conexão eléctrica executada por um electricista, de acordo com IEC 60364.*
- *Ligar o aparelho só à corrente alternada. A tensão deve corresponder à placa de tipo do aparelho.*
- *Em locais húmidos, p.ex. em quartos de banho, ligue o aparelho somente a tomadas equipadas com disjuntor diferencial.*
- *Os cabos de extensão não apropriados podem ser perigosos. Só utilizar um cabo de extensão protegido contra salpicos de água com uma secção mínima de 3x1 mm².*
- *A conexão das fichas de rede com os cabos de extensão não pode estar dentro da água.*
- *Ao substituir acoplamentos em cabos de rede ou de extensão, a protecção contra salpicos de água e a estabilidade mecânica não poderão ser prejudicadas.*
- *O utilizador deve usar o aparelho de acordo com as especificações. Deve ter em consideração as condições locais e, ao utilizar o aparelho, ter em conta o comportamento de pessoas nas proximidades.*
- *Este aparelho não foi concebido para ser utilizado por pessoas (incluindo crianças) com capacidades físicas, sensoriais e psíquicas reduzidas ou por pessoas com falta de experiência ou conhecimentos, excepto se estas forem supervisionadas por uma pessoa responsável pela sua segurança ou receberem as necessárias instruções sobre como utilizar o aparelho. As crianças devem ser supervisionadas, de modo a assegurar que não brinquem com o aparelho.*
- *Nunca deixar o aparelho sem vigilância enquanto o mesmo estiver em funcionamento.*

- *Cuidado durante a limpeza de paredes revestidas a azulejos com tomadas.*
- *Não aspire ácidos ou soluções. Estes podem danificar o aparelho. Não aspire pó ou líquidos explosivos que, em contacto com os componentes do interior do aparelho, podem provocar explosões.*
- *Não aspirar substâncias venenosas.*
- *Não aspire objectos em chamas ou em brasa, como pontas de cigarros, cinzas ou outros materiais em chamas ou em brasa.*
- *Não aspirar materiais como gesso, cimento etc., porque podem, em contacto com água, endurecer e podem comprometer as funções do aparelho.*
- *Em caso que o aparelho caia abaixo, este deve ser verificado por um centro de serviços devidamente autorizado, porque o tombo pode ter provocado avarias internas, que podem limitar a segurança do produto.*

Atenção

- *Assegurar que os cabos de rede e de extensão não sejam danificados por trânsito, esmagamento, puxões ou problemas similares. Proteger o cabo de rede contra calor, óleo e arestas afiadas.*
- *Durante o enchimento com água, desligar o aparelho e desconectar a ficha.*
- *Nunca encher solventes, líquidos que contenham solventes ou ácidos não diluídos (p.ex. detergentes, gasolina, diluentes de tinta ou acetona) no reservatório de água, pois estas substâncias atacam os materiais do aparelho.*
- *O aparelho deve sempre ser colocado numa posição estável.*
- *Não colocar o aparelho em cima de superfícies termo sensíveis.*
- *Não colocar o aparelho em proximidade de fogões, de fornos eléctricos ou outras fontes de calor ligadas.*
- *Não pressionar muito forte nas teclas e evitar a utilização de objectos pontiagudos, como lápis ou coisa parecida.*
- *Operar e armazenar o aparelho apenas em conformidade com a descrição ou figura!*

- *Travar a alavanca de vapor durante a operação.*
- *Antes de tirar o aparelho da rede, desligue-o primeiro no interruptor principal.*
- *Para desligar o aparelho da rede, não puxe no cabo eléctrico, mas sim na ficha.*
- *Jamais enrolar o cabo eléctrico à volta do aparelho, sobre tudo enquanto o aparelho esteja quente.*
- *Proteger o aparelho contra a chuva. Não armazenar fora de casa.*

Preparação

Encher o reservatório de água

- *Abra o tubo de enchimento (7) do reservatório de água (Ilustração 1).*
- *Encha o reservatório de água com mais ou menos 0,5 litros de água.*
Nota: *Pode ser utilizado água de distribuição normal. Como a água contém por natureza calcário, que pode provocar a formação de incrustações, é aconselhável utilizar uma mistura que se compõe de 50% de água de distribuição e de 50% de água demineralizada.*
- *Feche outra vez o tubo de enchimento do reservatório de água (7).*

Nota: *A caldeira é automaticamente fornecida com água do reservatório de água. Antes da primeira utilização, o reservatório de água tem de ser enchido duas vezes.*

Encher o reservatório do filtro de água

- *Levante a alça (18) do reservatório do filtro de água (Ilustração 2) e retire o reservatório do filtro de água (17) (Ilustração 3).*
- *Vire a alça como representado na Ilustração 4 e retire a unidade do filtro de água (19).*
- *Encha o reservatório do filtro de água (17) com água de distribuição até à indicação do nível de água MAX H₂O (Ilustração 5).*
- *Verta uma aba de fechamento de líquido antiespumante (Foam Stop) no reservatório do filtro de água.*

Nota: O modo de funcionamento do aspirador baseia-se na vorticidade do ar de aspiração no filtro de água. Assim, as sujeiras aspiradas e os resíduos de detergente dos soalhos são recolhidos no banho-maria.

Em determinadas circunstâncias, isto pode provocar uma formação de espuma. Para evitar isso, será mettido um líquido antespumante no banho do filtro de água. O líquido antiespumante é um produto que não prejudica o meio-ambiente e que é completamente biodegradável. Uma pequena formação de espuma durante o funcionamento é normal e não leva a nenhum impedimento da função.

- Coloque de novo o encaixe do filtro de água (19) no reservatório do filtro de água (17).
- Levante a alça (18) do reservatório do filtro de água e coloque de novo o reservatório do filtro de água (17) no aparelho.
- Metta a alça (18) na sua posição inicial no reservatório do filtro de água até encaixar.

Funcionamento

Durante o funcionamento é necessário de colocar o aparelho em posição horizontal.

⚠ Atenção:

O reservatório do filtro de água tem de estar sempre cheio.

- Abra a tampa da tomada do aparelho (9); coloque a alimentação de vapor (B1) na tomada do aparelho até encaixar. (Ilustração 6).
- Conecte a ficha numa tomada apropriada.

Fixação das peças acessórias

Todas as peças acessórias podem ser fixadas de seguinte maneira directamente na alça (A) ou nos tubos de aspiração de vapor (C).

Nota: A alça (A) contém um bloqueamento para a protecção das crianças (A2) que evita uma descarga de vapor por engano. Em cas que o tubo de aspiração de vapor esteja sem vigilância durante o funcionamento,

é aconselhável de activar o bloqueamento para a protecção das crianças (A2) (pressionar para a esquerda). Desactive o bloqueamento para a protecção das crianças (pressionar para a direita) para provocar de novo uma descarga de vapor .

Peças acessórias para produzir vapor e para aspirar (D, E, F):

- Una a alça ou o tubo prolongador com a peça acessória desejada, até o dispositivo de bloqueio encaixe (Ilustração A).
- Antes de utilizar a peça acessória, verificar se a ligação foi bem feita.
- Para separar as peças acessórias: pressionar a tecla (A5; C1) e separar as peças acessórias (Ilustração B).

Peças acessórias somente para aspirar (G, H):

- Una a alça ou o tubo prolongador com a peça acessória desejada, sem que o dispositivo de bloqueio encaixe.

Modo aspirar

Com este aparelho podem ser aspirados pó e líquidos vertidos.

⚠ Atenção!

Para evitar uma descarga ocasional de vapor, o bloqueamento para a protecção das crianças (A2) tem de estar activada.

- Pressione o interruptor principal (1).
O primeiro nível das lâmpadas de controlo - potência de aspiração (5) começa a dar sinal.
- Pressione a tecla aspirar (A3) na alça (A).
O modo de aspirar começa com a potência mínima. O primeiro nível das lâmpadas de controlo - potência de aspiração (5) está iluminado continuamente.
- Para temiar o modo de aspirar, pressione de novo a tecla aspirar (A3).

Nota! Em ligar de novo a função de aspirar, o aparelho arranca com a potência de aspiração que foi regulada anteriormente.

Regulação da potência de aspiração

Pode regular a potência conforme a superfície para limpar.

→ Pressione a tecla aspirar (A3) e mantenha-a pressionada.

A potência aumenta em primeiro continuamente e diminui outra vez continuamente, quando a potência máxima for atingida. Isto é indicado pelas lâmpadas de controlo -potência de aspiração (5).

- Nível 1: Para cortinados
- Nível 2: Para móveis estofados e almofadas
- Nível 3: Para tapetes
- Nível 4: Para soalhos duros e a aspiração de líquidos.

Nota: Os números dos níveis correspondem à indicação das lâmpadas de controlo - potência de aspiração.

Filtro de água

■ Quando o nível da água poluída no reservatório do filtro de água (17) atingiu o nível máximo, a função de aspirar bloqueia automaticamente (um elevado número de rotações do motor é audível).

⚠ Atenção!

Desligue o aparelho. O immediate arranque repetido pode danificar o filtro de evacuação de ar.

■ Para a retomada dos trabalhos de limpeza deve-se proceder como é descrito no capítulo "Esvaziar e limpar o reservatório do filtro de água"; a seguir deve-se meter de novo água até atingir o nível de água necessário.

Modo produzir vapor

- Pressione o interruptor principal (1).
O primeiro nível das lâmpadas de controlo - potência de aspiração (5) começa a dar sinal.
- Pressione o interruptor de caldeira (2), que ilumina.
- Espere até que a lâmpada de controlo - indicação de pressão (4) ilumina. Agora o aparelho está pronto para o modo de vapor.
- Pressione a tecla produzir vapor (A4) na alça.
O vapor é descarregado, enquanto a tecla (A4) é pressionada.
- Para terminar o modo de vapor pressione o interruptor de caldeira (2).

Regulação da descarga de vapor

Pode regular a descarga de vapor, pressionando o interruptor rotativo para a regulação de vapor (8) (Ilustração 7).

- Para aumentar a descarga de vapor: Gire o interruptor rotativo no sentido dos ponteiros do relógio.
- Para reduzir a descarga de vapor: Gire o interruptor rotativo ao contrário do sentido dos ponteiros do relógio.
- **Pouco vapor:** (Posição 1-2)
Para borrifar as plantas, limpar os estofo, tapeçarias, móveis estofados etc.
- **Vapor normal:** (Posição 3)
Para tapetes, carpetes, vidros de janelas, soalhos.
- **Vapor forte:** (Posição 4-5)
Para eliminar sujeiras, nódoas e óleo persistentes.

Encher de novo o reservatório de água

O reservatório de água pode ser reenchido a qualquer altura.

Nota: *Cada vez que se encontra pouca água na caldeira, a bomba transporta automaticamente água do reservatório de água para a caldeira. Se o reservatório de água está vazio, a bomba não pode encher mais a caldeira e a descarga de vapor é bloqueada.*

■ A falta de água no reservatório de água é assinalada pela lâmpada de controlo - falta de água (3) e por um sinal acústico.

- Para poder continuar a trabalhar, proceda conforme descrito no capítulo "Encher o reservatório de água".

Modo produzir vapor e aspirar

- Pressione o interruptor principal (1).
O primeiro nível das lâmpadas de controlo - potência de aspiração (5) começa a dar sinal.
- Pressione o interruptor de caldeira (2), que ilumina.
- Espere até que a lâmpada de controlo - indicação de pressão (4) ilumina. Agora o aparelho está pronto para o modo de vapor.
- Pressione simultaneamente na alça (A) a tecla produzir vapor (A4) e a tecla aspirar (A3).
O modo de aspirar inicia com a potência mínima e ao mesmo tempo é descarregado vapor.

Para uma utilização conforme das funções de vapor e aspiração, leia o capítulo "Modo produzir vapor" e "Modo aspirar".

Arrumar os acessórios

Em caso de uma breve interrupção do trabalho, o tubo de aspiração de vapor pode ser colocado no suporte de fixação (14) (Ilustração 9).

Terminar o funcionamento

- Pressione o interruptor principal (1).
- Desconecte o cabo eléctrico da tomada.
- Separe a alimentação de vapor (B1) do aparelho. Para este efeito, pressione o dispositivo de bloqueio de vapor (B2) e tire a alimentação da tomada do aparelho (Ilustração 6a).

Guardar o aparelho

Nota: *Limpe sempre todas as peças acessórias utilizadas e o reservatório de água (17), antes de arrumar o aparelho.*

- Separe todas as peças acessórias.
- Lavar os acessórios com água, por baixo da torneira e deixar secar.

Esvaziamento e limpeza do reservatório do filtro de água

- Levante a alça (18) do reservatório do filtro de água (Ilustração 2) e retire o reservatório do filtro de água (17) (Ilustração 3).
- Vire a alça como representado na Ilustração 4 e retire a unidade do filtro de água (19).
- Esvazeie o reservatório do filtro de água, inclinándolo em direcção de vazamento (Ilustração 10).
- Retire o tubo curvo (23) da caixa do filtro com a grelha com microperfuração (22) (Ilustração 11a).
- Elimine todos os componentes e lave-os debaixo água a correr. (Se o filtro apresentar danos, substitua-o. Para comprar um novo filtro dirija-se ao serviço pós-venda autorizado).
- Coloque de novo o encaixe do filtro de água (19) no reservatório do filtro de água (17).

⚠ Atenção!

Faça atenção que a flecha no tubo curvo (23) corresponde com a marcação no filtro com microperfuração (22) (Ilustração 11b).

- Enrole uniformemente o cabo eléctrico e coloque-o no compartimento do cabo eléctrico (13) (Ilustração 8).
- Coloque o reservatório do filtro de água (17) na sua posição e faça atenção que esteja bem colocado.

Aplicação dos acessórios

Antes do tratamento de cabedais, esotofos especiais e superfícies de madeira, leia as instruções do fabricante e faça uma prova numa ponta escondida. Deixe secar a superfície tratada com vapor para verificar se se produziram modificações na cor ou na forma.

Para a limpeza de superfícies de madeira (móveis, portas etc.) é aconselhável de proceder com muita cautela, porque um tratamento de vapor muito longo pode danificar os revestimentos de cera, o brilho ou a cor das superfícies. Por isso é aconselhá-

vel de utilizar, para estas superfícies, o vapor somente em curtos intervalos ou de fazer a limpeza com um pano que foi vaporizado anteriormente.

Para as superfícies muito sensíveis (p.ex. materiais de sintética, superfícies envernizadas etc.) é aconselhável de utilizar a função de vapor com a força mínima.

Bocal para soalhos (D)

É aconselhável de utilizar o bocal para soalhos em superfícies grandes, soalhos de cerâmica, mármore, parquet (somente com potência de aspiração máxima e potência de vapor mínima), tapetes etc. colocando os seguintes encaixes.

- Lamelas de pêlo (D1): para aspirar em seco.
- Lamelas de borracha dura (D2): para limpar e renovar tapetes.
- Lamelas de goma (D3): para aspirar líquidos em superfícies lisas.

Montagem dos encaixes

- ➔ Retirar os encaixes existentes pela parte lateral.
- ➔ Metter os encaixes desejados lateralmente (Ilustração C).

Nota: Metter as lamelas de pêlo com entalhes à frente e as duas lamelas de pêlo à trás no bocal.

Em metter as lamelas de goma (D3) faça atenção que a parte lisa mostra para dentro.

Pico pontual para a aspiração de vapor (E)

A utilização do pico pontual é aconselhável para locais que são difíceis de alcançar. O pico pontual pode ser utilizado para o seguinte:

- O tratamento de nódoas em tapetes ou carpetes antes de utilizar a escova.
- A limpeza de inox, vidros de janelas, espelhos e superfícies de esmalte.
- A limpeza de cantos de escadas, armações de janelas, ombreiras de portas, perfis de alumínio.
- A limpeza de armações.

- A limpeza de persianas, radiadores, limpeza interior de automóveis.
- A borrifação de plantas interiores à distância.

O pico pontual pode ser combinado com o acessório seguinte:

- Escova redonda (E2), apropriada para sujeiras persistentes em superfícies muito pequenas como placas de fogão, persianas, juntas, instalações sanitárias etc.
- Prolongamento (E1): Este acessório permite uma limpeza dos lugares dificilmente acessíveis. Ideal para limpar radiadores, obreiras de portas, janelas, persianas, instalações sanitárias.

Bocal manual para a aspiração do vapor (F)

A utilização do bocal manual de aspiração é aconselhável para superfícies grandes de vidro e espelho, superfícies lisas em geral ou para a limpeza de superfícies de tecido como sofás, colchões etc.

O bocal manual pode ser combinado com o acessório seguinte. Como representado na ilustração D, o acessório é mettido encima do bocal manual. A parte superior das bombas de aspiração são marcadas com "Oberseite - Upper Part".

- Pequena bomba de aspiração (F1): Para superfícies pequenas como p.ex. janelas com varões e espelho.
- Grande bomba de aspiração (F2): Para vidros de janelas e grandes superfícies como p.ex. azulejos.
- Coroa de escovas (F3): Para tapetes, escadas, equipamento interior de automóveis, superfícies de tecido em geral (após um teste numa ponta escondida).
O pano turco (F4) também pode ser colocado na escova.

Limpeza de janelas

Para uma utilização correcta da limpeza de janelas proceder como o seguinte:

- Para soltar as sujeiras, descartar uniformemente vapor na superfície para tratar.

- Pressionar a bomba de aspiração contra a superfície a limpar e de movê-la, com a função de aspirar ligada, verticalmente de cima para baixo.

⚠ **Atenção!**

Em estações com temperaturas muito baixas, aquecer os vidros, descarregando vapor numa distância de cerca de 50 cm da superfície a tratar.

Acessórios especiais

Jogo de escovas redondas (Número de encomenda 2.860-231) 4 escovas redondas coloridas para o pico pontual.

Filtro HEPA (Número de encomenda 2.860-229)

Conservação e manutenção

⚠ **RISCO**

Effectuar os trabalhos de manutenção somente quando a ficha estiver tirada e quando o aparelho estiver arrefecido.

Serviço de manutenção

Deixe secar os acessórios completamente antes de arrumá-los.

- Não coloque as escovas arrefecidas e secas em cima dos pêlos, para que não se desformem.
- Utilize somente um pano humido para a limpeza exterior da caixa. Evite a utilização de detergentes e soluções, porque podem danificar a superfície de plástico.
- Para limpar o reservatório do filtro de água e para limpar ou substituir o filtro de esponja (21) proceder como descrito no capítulo "".

Manutenção

- Verifique regularmente o estado do vedante na alimentação de vapor (B1). Substitua-o quando fôr necessário. Effectue o mesmo contôle nos vedantes de ligação dos tubos de aspiração de vapor (C) e da alça (A).

Filtro HEPA

O aparelho é equipado com um filtro HEPA (15), que pode limpar debaixo água a correr.

- ➔ Retirar o reservatório do filtro de água (17) conforme as instruções em capítulo "Encher o reservatório do filtro de água"
- ➔ Levantar a alavanca (16) do filtro HEPA e tirar o filtro da sua posição (ilustração 12).
- ➔ Lavar o filtro HEPA debaixo água a correr e fria. Após a limpeza, sacudir com cautela para que os eventuais restos de sujeira e água excedente podem ser eliminados.

Nota! *Deixar secar o filtro HEPA longe de fontes de luz e calor ao ar livre. Colocar de novo o filtro HEPA no aparelho, somente quando estiver seco.*

- Se o filtro HEPA mostrar danificações, este é de substituir.
- O filtro HEPA deve ser limpo cada 4 meses.
- Verifique se o filtro HEPA está bem colocado nos suportes. Em seguida, a alavanca (16) tem de ser bloqueada. (Ilustração 12).

⚠ **Atenção!**

- Não limpar o filtro HEPA com uma escova, porque pode danificar e prejudicar a capacidade do filtro.
- Não utilizar detergentes, não esfregar o filtro HEPA e não lavá-lo na máquina lavar a louça.
- Os filtros HEPA vendem-se no serviço pós-venda autorizado.

Peças sobressalentes

Utilize exclusivamente peças de reposição originais da KÄRCHER. No final do presente Manual de instruções, encontra-se uma lista das peças sobressalentes.

Ajuda em caso de avarias

Avarias muitas vezes têm causas simples que poderão ser eliminados seguindo as seguintes instruções. Em caso de dúvidas ou de avarias não referidas neste capítulo, consulte os nossos Serviços Técnicos autorizados.

⚠ Perigo

Antes de efectuar quaisquer trabalhos de manutenção, retire sempre a ficha de rede e espere a limpadora a vapor arrefecer.

Os trabalhos de reparação no aparelho só podem ser executados pelo Serviço de Assistência Técnica autorizado.

A função de aspirar não inicia

Falta de tensão de sector

→ Controle a ficha e a tomada.

A potência de aspiração está a diminuir

O bocal, o chupador ou o tubo de aspiração estão entupidos.

→ Limpe o encaixe do filtro de água. Elimine eventuais entupimentos existentes nos tubos e nos acessórios.

→ Mudar a água no reservatório do filtro de água.

O filtro HEPA está gasto.

→ Substitua o filtro HEPA.

A potência de limpeza está a diminuir

A água no reservatório do filtro de água está fortemente suja.

→ Mudar a água no reservatório do filtro de água.

Saída de água durante a aspiração de líquidos

O interruptor de bóia está bloqueado.

→ Limpe a tampa do reservatório do filtro de água.

O aspirador não aspira

Intervenção do interruptor de bóia.

→ Desligar o aspirador, reestabelecer o nível de água correcto e ligar de novo o aparelho.

Dados técnicos

Ligação eléctrica

Tensão	220-240 V 1~50 Hz
--------	----------------------

Grau de protecção	IP X4
-------------------	-------

Classe de protecção	I
---------------------	---

Dados relativos à potência

Potência de absorção da caldeira	1250 W
----------------------------------	--------

Potência nominal da turbina	1050 W
-----------------------------	--------

Pressão máxima de vapor	0,4 MPa
-------------------------	---------

Tempo de aquecimento por litro de água	10 Minutos
--	------------

Quantidade máxima de vapor	80 g/min
----------------------------	----------

Capacidade de carga

Caldeira	1,2 l
----------	-------

Reservatório de água	0,5 l
----------------------	-------

Depósito do filtro de água	1,2 l
----------------------------	-------

Dimensões

Comprimento	500 mm
-------------	--------

Largura	330 mm
---------	--------

Altura	330 mm
--------	--------

Peso (sem acessórios)	10,5 kg
-----------------------	---------

Reservados os direitos a alterações técnicas!

Indholdsfortegnelse

Generelle henvisninger	DA	4
Beskrivelse af apparatet	DA	5
Sikkerhedsanvisninger	DA	5
Forberedelse	DA	7
Drift	DA	7
Brug af tilbehør	DA	9
Pleje og vedligeholdelse	DA	11
Hjælp ved fejl	DA	12
Tekniske data	DA	12

Generelle henvisninger

Kære kunde



Læs original brugsanvisning inden første brug, følg anvisningerne og opbevar vejledningen til senere efterlæsning eller til den næste ejer.

Bestemmelsesmæssig anvendelse

Denne højtryksrenser må kun anvendes til privat brug:

Maskinen er beregnet til produktion af damp og til opsugning af væsker og faste partikler som beskrevet i denne brugsanvisning.

Producenten garanterer ikke for eventuelle skader som blev forårsaget af ikke bestemmelsesmæssigt brug eller ukorrekt betjening af apparatet.

Symbolerne i driftsvejledningen

Risiko

En umiddelbar truende fare, som kan føre til alvorlige personskader eller død.

Advarsel

En muligvis farlig situation, som kan føre til alvorlige personskader eller til død.

Forsigtig

En muligvis farlig situation, som kan føre til personskader eller til materialeskader.

Symboler på apparatet



Damp

OBS - skoldningsfare



Dampstrålen må ikke rettes mod personer, dyr, tændt elektrisk udstyr eller mod selve maskinen.



Brug maskinen kun til opsugning af spildte væsker. Maskinen er ikke egnet til opsugning af væsker ud fra beholdere.

Miljøbeskyttelse



Emballagen kan genbruges. Smid ikke emballagen ud sammen med det almindelige husholdningsaffald, men aflever den til genbrug.



Udtjente apparater indeholder værdifulde materialer, der kan og bør afleveres til genbrug. Aflever derfor udtjente apparater på en genbrugsstation eller lignende.

Henvisninger til indholdsstoffer (REACH)

Aktuelle oplysninger til indholdsstoffer finder du på:

www.kaercher.com/REACH

Garanti

I de enkelte lande gælder de af vore forhandlere fastlagte garantibetingelser.

Eventuelle fejl på apparatet afhjælpes gratis inden for garantien, såfremt fejlen kan tilskrives en materiale- eller produktionsfejl.

Hvis De ønsker at gøre garantien gældende, bedes De henvende Dem til Deres forhandler eller nærmeste kundeservice medbringende kvittering for købet.

(Se adressen på bagsiden)

Beskrivelse af apparatet

Maskinen, tilbehør m.m. vises på emballagen. Kontroller ved udpakningen, om indholdet er komplet.

Kontakt venligst forhandleren, hvis der mangler tilbehør eller ved transportskader.

Fold venligst siderne med figurerne ud!

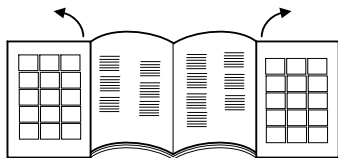

- 1 Hovedafbryder
- 2 Kontakt til dampkedlen
- 3 Kontrollampe - Vandmangel
- 4 Kontrollampe - Trykindikator
- 5 Kontrollampe - Sugekapacitet
- 6 Transporthåndtaget, sammenfoldelig
- 7 Påfyldningsstuds vandtank
- 8 Dampregulering
- 9 Apparat-stikdåse med klap
- 10 Rist til luftudslip
- 11 Ruller
- 12 Netkabel
- 13 Netkabelrum
- 14 Parkeingsholder
- 15 HEPA-filter
- 16 Arm til afkobling af HEPA-filteret
- 17 Vandfilter-beholder
- 18 Håndtag til vandfilter-beholderen
- 19 Vanfilter-indsats
- 20 Vandfilterets dæksel
- 21 Formet svampefilter
- 22 Filter med mikroperforering
- 23 Rørbøjning

Tilbehør

- A Håndtag
- A1 - Indsatsbøsning til tilbehør
 - A2 - Børnesikring
 - A3 - Tast sugning
 - A4 - Tast dampe
 - A5 - Tilbehørslås
- B Dampsugeslange
- B1 - Dampstik
 - B2 - Dampstiklås
- C Dampsugerør

- C1 - Tilbehørslås
- D Gulvmundstykke
- D1 - Børstelameller
- D2 - Hårdgummilameller
- D3 - Gummilameller
- E Damp sugnings - punktstråledyse
- E1 - Forlængelse
- E2 - Rundbørste
- F Damp sugnings - håndmundstykke
- F1 - Små afstrygningslæbe (130 mm)
- F2 - Stor afstrygningslæbe (200 mm)
- F3 - Børstekrans
- F4 - Frottébetræk
- G Pudemundstykke
- H Fugemundstykke
- I Reservetætninger (O-Ring sæt)
- J Rengøringsbørste til vandtank og rør
- K Afskumningsvæske (foam-stop)

Sikkerhedsanvisninger

Ud over henvisningerne i denne brugsanvisning skal lovens generelle sikkerheds- og ulykkesforebyggelsesforskrifter overholdes.

Hvert brug som ikke er overensstemmende med de forelagte anvisninger fører til et opbør af garantien.

⚠ Risiko

- *Det er forbudt at bruge højtryksrensere i områder, hvor der er eksplosionsfare.*
- *Ved anvendelse af damprensere i fareområder skal de relevante sikkerhedsforskrifter overholdes.*
- *Renseren må ikke bruges i svømmebassiner som indeholder vand.*
- *Renseren må ikke bruges til rengøring af el-apparater, f.eks. bageovne, emhætter, mikrobølgeovne, fjernsyn, lamper, føntørrer, el-radiatorer osv.*
- *Kontroller at renser og tilbehør er korrekt og i orden før brug. Hvis renseren ikke er i en fejlfri tilstand, må den ikke benyttes. Kontroller venligst specielt tilslutningsledningen, sikkerhedslåset og dampslangen.*
- *En beskadiget tilslutningsledning skal omgående udskiftes af en autoriseret kundeserviceafdeling/el-installatør.*

- Udskift beskadigede dampslanger med det samme. Der må kun anvendes en af producenten anbefalet dampslange (bestillingsnr. se reservedelsliste).
 - Rør aldrig ved netstik og stikkontakt med fugtige hænder.
 - Apparatet må aldrig bruges barfodet.
 - Berør apparatet aldrig med våde hænder eller fødder hvis stikken er i stikdåsen.
 - Dyk apparatet, kablerne eller stikken aldrig i vand eller andre væsker.
 - Afdamp ikke genstande, der indeholder sundhedstruende stoffer (f.eks. asbest).
 - Berør aldrig dampstrålen med hånden på nært hold og ret den aldrig mod mennesker eller dyr (skoldningsfare).
- ⚠ Advarsel**
- Højtryksrenseren skal altid tilsluttes et elektrisk stik, der er installeret af en elektriker iht. IEC 603064.
 - Højtryksrenseren må kun sluttes til vekselstrøm. Spændingen skal svare til angivelsen på typeskiltet.
 - Tilslut damprenseren til stikdåser med tilkoblet FI-sikkerhedsafbryder i vådrum, f.eks. badeværelser.
 - Uegnede forlængerledninger kan være farlige. Anvend kun stænkvangdsbeskyttet forlængerkabel med en min. diameter på 3x1 mm².
 - Forbindelsen mellem net- og forlængerkablet må ikke ligge i vand.
 - Ved udskiftning af tilkoblinger på strøm- eller forlængerledninger skal stænkvangdsbeskyttelsen og den mekaniske styrke forblive intakt.
 - Brugeren skal anvende højtryksrenseren iht. dens anvendelsesformål. Han skal tage hensyn til de lokale forhold og holde øje med, om der er personer i nærheden, når han arbejder med højtryksrenseren.
 - Dette apparat er ikke beregnet til brug af personer (inklusive børn) med indskrænkede fysiske, sensoriske eller åndelige evner eller som ikke har erfaringer med brugen og/eller kendskab til brugen, med mindre de er under opsyn af en person som er ansvarligt for deres sikkerhed eller blev anvist i brugen af apparatet. Børn skal være under opsyn for at sørge for, at de ikke leger med apparatet.
 - Lad aldrig højtryksrenseren være uden opsyn, mens den er i drift.
 - Vær forsigtig ved rengøring af flisebelagte vægge med stikdåser.
 - Sug ingen syrer eller opløsninger op, det kan forårsage skader på apparatet. Sug intet eksplosivt pulver eller eksplosive væsker op som kan forårsage en eksplosion i apparatet hvis de kommer i kontakt med apparatets komponenter.
 - Sug ingen giftige stoffer ind.
 - Sug ingen brændende eller glødende objekter op som f.eks. cigaretskod, aske eller andre brændende eller glødende materialer.
 - Stoffe som gips, cement etc.. må ikke suges ind fordi de kan hærde hvis de kommer i kontakt med vand og dermed sætte apparatets funktion på spil.
 - Hvis apparatet falder ned, skal det kontrolleres af en godkendt kundeservice fordi det er muligt at apparatet har interne fejl som indskrænker produktets sikkerhed.
- Forsigtig**
- Undgå at køre over, klemme, rive eller lign. i net- eller forlængerledninger, da dette ødelægger eller beskadiger dem. Beskyt netledningerne mod varme, olie og skarpe kanter.
 - Sluk for apparatet og træk stikken hvis du fylder apparatet med vand.
 - Hæld aldrig opløsningsmidler, opløsningsholdige væsker eller ufortyndede syrer (f.eks. rengøringsmidler, benzin, farvefortynder og acetone) i vandtanken, da de angriber damprenserens materialer.
 - Damprenseren skal stå på et fast underlag.
 - Stil det varme apparat aldrig på varmefølsomme overflader.
 - Stil apparatet ikke i nærheden af tændte komfur, el-ovne eller andre varmekilder.
 - Tryk ikke for stærkt på tasterne og undgå at bruge spidse genstande som f.eks. stifter eller lignende.

- Maskinen bør kun bruges og opbevares iht. beskrivelsen, hhv. figuren!
- Damphåndtaget må ikke klemmes fast under driften.
- Apparatet skal altid først afbrydes med hovedafbryderen inden det fjernes fra strømforsyningen.
- Træk i stikken og ikke i ledningen for at fjerne apparatet fra strømforsyningen.
- Sno netkablet aldrig omkring apparatet, især ikke hvis det er varm.
- Beskyt damprenseren mod regn. Må ikke opbevares udendørs.

Forberedelse

Fyldning af vandtank

- Åbn vandtankens påfyldningsstuds (7) (fig. 1).
- Fyld vandtanken med ca. 0,5 liter vand.
Bemærk: Der kan bruges normalt postevand. Fordi vand naturligvis indeholder kalk, som med tiden kan føre til dannelsen af kedelsten, anbefaler vi at bruge en blanding som består af 50 % postevand og 50 % afmineraliseret vand.
- Luk vandtankens påfyldningsstuds (7) igen.

Bemærk: Vandkedlen forsynes automatisk med vand fra vandtanken. Inden første ibrugtagning skal vandtanken fyldes to gange med vand.

Fylde vandfilter-beholderen

- Løft håndtaget (18) på vandfilter-beholderen (fig. 2) og træk vandfilter-beholderen (17) ud (fig. 3).
- Drej håndgrebet som vist i fig. 4 og træk vandfilterenheden (19) ud.
- Fyld vandfilter-beholderen (17) med postevand indtil vandstandsindikatoren MAX H₂O er afdækket (fig. 5).
- Fyld en dæksel fuld afskumningsvæske (foam støp) i vandfilter-beholderen.

Bemærk: Sugersens funktionsmåde beror på sugeluftens hvirvlende bevægelse i vandfilteret. Herved samles sugestoffer og rester af rengøringsmiddel i vandbadet. Under specielle forhold kan det føre til

skumdannelse. For at forhindre dette fyldes afskumningsvæske i vandfilteret. Afskumningsvæsken er miljøvenligt og kan fuldstændigt nedbrydes biologisk. En let skumdannelse under driften er normal og har ingen negativ indflydelse på funktionen.

- Sæt vandfilter-indsatsen (19) tilbage i vandfilter-beholderen (17).
- Løft vandfilter-beholderens håndtag (18) og sæt vandfilter-beholderen (17) tilbage ind i apparatet.
- Stil håndgrebet (18) tilbage til startpositionen på vandfilter-beholderen indtil den går i hak.

Drift

Under driften er det nødvendigt at apparatet står vandret.

△ **OBS:**

Under drift skal vandfilter-beholderen altid være fyldt.

- Åbn stikdåsens klap (9); tryk dampstikken (B1) i stikdåsen indtil den hørligt går i hak. (fig. 6).
- Sæt stikket i en stikdåsen.

Tilslutning af tilbehør

Alt tilbehør kan på følgende måde direkte sættes fast på håndgrebet (A) eller på sugningsrørene (C).

Bemærk: Håndgrebet (A) har en børnesikring (A2), som forhindrer en uheldig afgivelse af damp. Hvis damp sugeslangen under driften er uden opsyn for en kort tid, anbefaler vi at aktivere børnesikringen (A2) (trykke til venstre). Deaktiver børnesikringen (trykke til højre) for at få damp igen.

Tilbehør til dampe og suge (D, E, F):

- Tilslut håndgrebet eller forlængelsesrøret med det ønskede tilbehør indtil tilbehørslåsen går i hak (fig. A).
- Før brugen skal du kontrollere om tilbehøret er sikkert tilsluttet.
- Adskille tilbehør: hold tast (A5; C1) trykt og træk tilbehøret fra hinanden (fig. B).

Tilbehør kun til sugning (G, H):

- Tilslut håndgrebet eller forlængelsesrøret med det ønskede tilbehør indtil tilbehørslåsen går i hak .

Drift sugning

Med denne maskine kan støv opsuges så vel som spildte væsker.

⚠ **OBS!**

For at forhindre en tilfældigt afgivelse af damp, skal børnesikringen (A2) aktiveres.

- Tryk hovedafbryderen (1).
Kontrollampernes første trin - sugekapacitet (5) starter at blinke.
- Tryk kort på tasten sugning (A3) på håndgrebet (A).
Sugningen starter med mindste kapacitet. Kontrollampernes første trin - sugekapacitet (5) blinker stadigt.
- For at afbryde sugningen, tryk igen kort på tasten sugning (A3).

OBS! Hvis sugefunktionen tændes igen starter apparatet med den tidligere indstillede sugekapacitet.

Indstilling af sugekapaciteten

Du kan indstille sugekapaciteten alt efter den overflade som skal renses.

- Tryk og hold tasten (A3).
Sugekapaciteten stiger stadigt og aftager stadigt efter den har opnået den maksimale kapacitet. Det vises igennem kontrollampene - sugekapacitet (5).
- Trin 1: Til Gardiner
- Trin 2: Til polstrede møbler og puder.
- Trin 3: Til tæpper
- Trin 4: Til hårde gulve og opsugning af væsker.

Bemærk: Trinnumrene svarer til det kontrollampen - sugekapacitet viser.

Vandfilter

- Hvis måleren til snavsvandet i vandfilter-beholderen (17) har opnået maksimum, blokeres sugefunktionen automatisk (du kan høre at motoren har et højere omdrejningstal).

⚠ **OBS!**

Sluk for apparatet. En umiddelbar ny tænding kan forårsage skader på luftudslipsfilteret.

- For at fortsætte med rengøringsarbejdet gå frem som beskrevet i kapitel "Tømme og rense vandfilter-beholderen", derefter skal vand påfyldes indtil det nødvendige niveauet blev opnået.

Drift dampe

- Tryk hovedafbryderen (1).
Kontrollampernes første trin - sugekapacitet (5) starter at blinke.
- Tryk " på dampkedelkontakten (2), som så starter at lyse.
- Vendt til kontrollampen - trykindikator (4) lyser. Nu er apparatet klar til dampdrift.
- Tryk tasten dampe (A4) på håndgrebet.
Så længe du trykker tast (A4) undslipper damp.
- Tryk dampkedelkontakten (2) for at afbryde dampdriften.

Indstilling af dampudslippet

Du kan optimere dampudslippet ved at bruge dampreguleringen (8) (fig. 7).

- For at forstærke dampudslippet: Drej drejknappen med uret.
- For at reducere dampudslippet: Drej drejknappen mod uret.
- **Let damp:** (Position 1-2)
Til at stænke planter, rense stoffer, tæpper, polstrede møbler os.
- **Normal damp:** (Position 3)
Til væg til væg tæpper, tæpper, ruder, gulve.
- **Stærk damp:** (Position 4-5)
For at fjerne stærk tilsmudsning, pletter og fedt.

Fyldning af vandtank

Vandtanken kan efterfyldes på ethvert tidspunkt.

Bemærk: Når der er for lidt vand i dampkedlen, leder pumpen automatisk vand fra vandtanken til dampkedlen. *Hvis vandtanken er tom, kan pumpen ikke mere fylde dampkedlen og dampudtagningen blokeres.*

- Vandmangel i vandtanken vises igennem kontrollampen - vandmangel (3) og igennem et akustisk signal.
- For at forsætte arbejdet, gå frem som beskrevet i afsnit "Påfylde vandtanken".

Drift dampe og sug

- Tryk hovedafbryderen (1).
Kontrollampenes første trin - sugekapacitet (5) starter at blinke.
- Tryk på dampkedelkontakten (2), som så starter at lyse.
- Vendt til kontrollampen - trykindikator (4) lyser. Nu er apparatet klar til dampdrift.
- Tryk samtidigt tasterne dampe (A4) og kort taste sug (A3) på håndgrebet (A).
Sugedriften starter med mindste kapacitet og samtidigt undslipper damp.

Til korrekt brug af dampe- og sugefunktionen, læs venligst kapitel „Drift dampe“ og „Drift sugning“.

Sluk for tilbehør

Ved kort afbrydelse kan dampugsningsrøret stilles i parkeringsholderen (14) (fig. 9).

Efter brug

- Tryk hovedafbryderen (1).
- Træk Netstikken ud af stikkontakten.
- Adskil dampstikken (B1) fra apparatet. Hold hertil dampstiklåsen (B2) trykt og træk dampstikken ud af apparatets stikdåse (fig. 6a).

Opbevaring af damprenseren

Bemærk: *Rens altid de brugte tilbehørsdele og vandfilter-beholderen (17) inden du opbevarer apparatet.*

- Adskil alle tilbehørsdele.
- Spol tilbehøret med klart vand og lad tilbehøret tørre.

Tømme og rense vandfilter-beholderen

- Løft håndtaget (18) på vandfilter-beholderen (fig. 2) og træk vandfilter-beholderen (17) ud (fig. 3).
- Drej håndgrebet som vist i fig. 4 og træk vandfilterenheden (19) ud.
- Tøm vandfilter-beholderen idet du drejer den i retning af hældningsindretningen (fig. 10).
- Træk rørbøjningen (23) fra filterhuset med mikroperforeringens rist (22) indtil den er helt fjernet (fig. 11a).

- Fjern alle komponenter og spol dem under flydende vand. (Udskift filteret hvis det har skader. Til køb af et nyt filter kontakt venligst den godkendte kundeservice).
- Sæt vandfilter-indsatsen (19) tilbage i vandfilter-beholderen (17).

⚠ OBS!

Læg mærke til at pilen på rørbøjningen (23) stemmer overens med markeringen på mikroperforeringens filter (22) (fig. 11b).

- Vikl netkablet jævnlige op og læg det ind i netkabelgaragen (13) (fig. 8).
- Sæt vandfilter-beholderen (17) tilbage i dets position og hold øje med at den er korrekt placeret.

Brug af tilbehør

Inden du behandler læder, specielle stoffer og overflader af træ, bør du læse producentens henvisninger og altid gennemføre en prøve på et ikke synligt sted eller et mønster. Overfladen som du har behandlet med damp skal tørre for at kontrollere om der foreligger farve- eller formforandringer. Vi anbefaler at være meget forsigtigt ved rensning af træoverflader (møbler, døre osv.), fordi en for lang behandling med damp kan forårsage skader på voksbelægninger, overfladens glans eller farve. Det anbefales derfor at rense disse overflader i intervaller eller med en klud som i forvejen blev dampet. Til meget sensitive overflader (f.eks. syntetiske materialer, lakerede overflader osv..) anbefales at bruge dampfunktionen med mindste kapacitet.

Gulvmundstykke (D)

Det anbefales at bruge gulvmundstykket på store flader, gulve af keramik, marmor, parket (kun ved maksimal sugekapacitet og minimal dampkapacitet), tæpper osv., idet du tilslutter følgende indsats.

- Børstelameller (D1): til tørsugning.
- Hårdgummilameller (D2): til rensning og opfriskning af tæppegulve.
- Gummilameller (D3): til opsugning af væsker på glatte overflader.

Montering af indsats

- Træk eksisterende indsats ud til siden.
- Skub den ønskede indsats ind fra siden (fig. C).

Bemærk: Børstelamel med udsparinger skubbes ind i foran og den anden børstelamel skubbes ind bagpå ved mundstykket. Hvis du skubber gummilamellen (D3) ind skal du holde øje med at den glatte side viser indad.

Damp sugnings - punktstråledyse (E)

Vi anbefaler at bruge punktstråledysen på steder som er svært tilgængeligt.

Punktstråledysen kan bruges til følgende:

- Behandling af pletter på tæppegulve eller tæpper inden du bruger børsten.
- Rensning af rustfrit stål, ruder, spejl og emaljeoverflader.
- Rensning af hjørner på trapper, vindueskarme, dørstolper, aluminiumprofiler.
- Rensning af armaturer.
- Rensning af vinduesskodder, radiatorer, indvendig rensning af biler.
- Stænkning af planter fra en hvis afstand.

Punktstråledysen kan kombineres med følgende tilbehør:

- Rundbørste (E2), velegnet til hårdnakket tilsmudsning på meget små overflader som komfurplader, rullejalousier, flise fuger, sanitære anlæg osv..
- Forlængelse (E1): Dette tilbehør garanterer for en optimal rensning af steder som er meget svært tilgængelige. Ideal til rensning af radiatorer, dørstolpe, vinduer, rullejalousier, sanitære anlæg.

Damp sugnings - håndmundstykke (F)

Brug af hånd sugningsmundstykket anbefales til store glas- og spejlflader, glatte overflader generelt eller til rensning af stofoverflader som sofa, madrasser etc.. Punktstrålemundstykket kan kombineres med følgende tilbehør. Hertil skubbes tilbehøret på håndmundstykket som vist i fig. D. Afstrygningslæbens øverste sider er markeret med "overside - Upper Part".

- Små afstrygningslæbe (F1): Til mindre overflader som f.eks. ribbevinduer og spejl.
- Stor afstrygningslæbe (F2): Til ruder og store overflader som f.eks. vægfliser.
- Børstekrans (F3): Til tæpper, trapper, indvendig ustyr i biler, stofoverflader generelt (efter en prøve på et ikke synligt sted).
På børsten kan du også gøre frottébetrækket (F4) fast.

Rensning af vinduer

Til et korrekt brug ved rensningen af vinduer gå frem som følgende:

- Afgiv jævnlig damp på den overflade du ønsker at behandle for at løsne tilsmudsningen.
- Tryk afstrygningslæben imod den overflade du ønsker at rense. Ved tændt sugfunktion bevæger du læben lodret op og ned.

⚠ OBS!

I årstider med meget lave temperaturer skal ruderne opvarmes først idet der afgives damp til overfladen i en afstand på ca. 50 cm.

Ekstratilbehør

Rundbørstesæt (bestillingsnr. 2.860-231)

4-farvet rundbørster til punktstråledysen.

HEPA filter (bestillingsnr. 2.860-229)

Pleje og vedligeholdelse

⚠ **FARE**

Der må kun foretages servicearbejder, når netstikket er trukket ud og damprenseren kølet af.

Pleje

Lad tilbehørsdelene tørre helt, før de sættes på plads.

- Hvis børsten køler af eller tørrer må du ikke stille den på hårene, ellers kan den deformeres.
- Brug kun en fugtig klud til udvendig rensning af huset. Undgå brugen af opløsnings- eller rengøringsmidler, disse midler kan forårsage skader på kunststofoverfladen.
- Til rensning af vandfilter-beholderen og til rensning af svampefilteret (21) gå frem som beskrevet i afsnit „“.

Vedligeholdelse

- Kontroller regelmæssigt tilstanden på dampstikkens (B1) tætninger. Om nødvendigt skal de udskiftes. Gennemfør samme kontrol også på damp sugerørets (C) og håndgrebs (A) tætninger.

HEPA-filter

Apparatet er udstyret med en HEPA-filter (15) som du kan rense under flydende vand.

- ➔ Fjern vandfilter-beholderen (17) som beskrevet i kapitel „Fylde vandfilter-beholderen“.
- ➔ Løft HEPA-filterets frakoblingsarm (16) og træk filteret ud af placeringen (fig. 12).
- ➔ Spol HEPA-filteret und kold, flydende vand. Ryst filteret forsigtigt efter rensningen for at fjerne overskydende vand og eventuelle snavsrester.

OBS! *ØBS! Rens HEPA-filteret i luften, fjern fra lys- og varmekilder. Sæt nu HEPA-filteret tørt ind i apparatet igen.*

- Hvis HEPA-filteret har skader skal den skiftes ud.
- HEPA-filteret skal renses i en afstand på 4 måneder.
- Overbevis dig om den korrekte placering af HEPA-filteret i holderen. Derefter skal armen (16) blokeres. (fig.12).

⚠ **OBS!**

- Rens HEPA-filteret ikke med en børste, det kan forårsage skader på filteret og have en negativ indflydelse på dets funktion.
- Brug ingen rengøringsmidler, HEPA-filteret må ikke gnides og renses i opvaske maskinen.
- HEPA-filter kan købes hos den godkendt kundeservice.

Reserve dele

Benyt udelukkende originale reservedele fra KÄRCHER. Bag i denne betjeningsvejledning finder De en oversigt over reservedele.

Hjælp ved fejl

Fejl skyldes ofte simple årsager, som De selv kan afhjælpe med følgende oversigt. I tvivlstilfælde eller ved fejl, der ikke nævnes her, bedes De henvende Dem til den autoriserede kundeservice.

⚠ Risiko

Der må kun foretages servicearbejder, når netstikket er trukket ud og damprenseren kølet af.

Reparationsarbejder på damprenseren må kun udføres af den autoriserede kundeservice.

Sugefunktionen starter ikke

Mangel på netspænding.

→ Kontroller netstikken og bøsningen.

Sugekapacitet bliver mindre

Mundstykke, sugeslange eller sugerør tilstoppet.

→ Rens vandfilterindsatsen. Fjern eventuelle tilstopninger i rør og tilbehør.

→ Uskifte vandet i vandfilter-beholderen.

HEPA-filter opbrugt.

→ Udskift HEPA-filteret.

Rensekapaciteten bliver mindre

Vandet i vandfilter-beholderen er stærk tilsmudset.

→ Uskifte vandet i vandfilter-beholderen.

Vand løber ud under opsugning af væsker

Svømmerkontakten er blokeret.

→ Rens vandfilter-beholderens dæksel.

Støvsugeren suger ikke

Indgreb af svømmerkontakten.

→ Sluk støvsugeren, sørg for en korrekt vandstand i tanken og tænd apparatet igen.

Tekniske data

EI-tilslutning

Spænding	220-240 V 1~50 Hz
----------	----------------------

Beskyttelsesniveau	IP X4
--------------------	-------

Beskyttelsesklasse	I
--------------------	---

Ydelsesdata

Kedlens kapacitet	1250 W
-------------------	--------

Nominel kapacitet turbinen	1050 W
----------------------------	--------

Damptryk max.	0,4 MPa
---------------	---------

Opvarmningstid pr. liter vand	10 Minutter
-------------------------------	-------------

Maks. dampmængde	80 g/min
------------------	----------

Påfyldningsmængde

Dampkedel	1,2 l
-----------	-------

Vandtank	0,5 l
----------	-------

Vandfilter-beholder	1,2 l
---------------------	-------

Mål

Længde	500 mm
--------	--------

Bredde	330 mm
--------	--------

Højde	330 mm
-------	--------

Vægt (uden tilbehør)	10,5 kg
----------------------	---------

Forbehold for tekniske ændringer!

Innholdsfortegnelse

Generelle merknader	NO	4
Beskrivelse av apparatet.	NO	5
Sikkerhetsanvisninger.	NO	5
Forberedelse.	NO	7
Drift	NO	7
Bruk av tilbehør.	NO	9
Pleie og vedlikehold	NO	11
Feilretting	NO	11
Tekniske data	NO	12

Generelle merknader

Kjære kunde,



Før første gangs bruk av apparatet, les denne originale bruksanvisningen, følg den og oppbevar den for senere bruk eller for overlevering til neste eier.

Forskriftsmessig bruk

Denne høytrykksvaskeren må kun brukes til private formål.

Maskine er ment for fremstilling av damp og oppsuging av væskesøl og faste partikler, som beskrevet i denne bruksanvisning. Produsenten er ikke ansvarlig for eventuelle skader forårsaket av ikke-tiltenkt eller feil bruk.

Symboler i bruksanvisningen

Fare

For en umiddelbar truende fare som kan føre til store personskader eller til død.

Advarsel

For en mulig farlig situasjon som kan føre til store personskader eller til død.

Forsiktig!

For en mulig farlig situasjon som kan føre til mindre personskader eller til materielle skader.

Symboler på maskinen



Damp

ADVARSEL – Forbrenningsfare



Dampstrålen må ikke rettes mot personer, dyr, elektrisk utstyr som er på, eller maskinen selv.



Maskinen skal bare brukes til å suge opp væskesøl. Maskinen er ikke egnet til opptak av væske fra beholdere.

Miljøvern



Materialet i emballasjen kan resirkuleres. Ikke kast emballasjen i husholdningsavfallet, men lever den inn til resirkulering.



Gamle maskiner inneholder verdifulle materialer som kan resirkuleres. Disse bør leveres inn til gjenvinning.

Gamle maskiner skal derfor avhendes i egne innsamlingsystemer.

Anvisninger om innhold (REACH)

Aktuell informasjon om stoffene i innholdet finner du under:

www.kaercher.com/REACH

Garanti

Vår ansvarlige salgsorganisasjon for det enkelte land har utgitt garantibetingelsene som gjelder i det aktuelle landet. Eventuelle feil på maskinen blir reparert gratis i garantitiden dersom disse kan føres tilbake til material- eller produksjonsfeil. Ved behov for garantireparasjoner, vennligst henvend deg med kjøpskvittingen til din forhandler eller nærmeste autoriserte kundeservice. (Se adresse på baksiden)

Beskrivelse av apparatet

Leveringsomfang for apparatet er vist på emballasjen. Kontroller at innholdet i pakken er fullstendig, når du pakker ut.

Ved manglende tilbehør eller ved transport-skader, vennligst informer forhandleren.

Brett ut bildesidene!

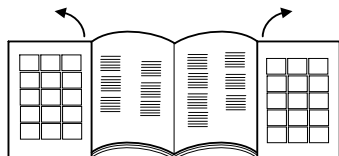

- 1 Hovedbryter
- 2 Dampkjelebryter
- 3 Kontrolllampe - vannmangel
- 4 Kontrolllampe - trykkindikator
- 5 Kontrolllamper - sugeffekt
- 6 Transporthåndtak, foldbart
- 7 Påfyllingsstuss vanntank
- 8 Dampregulering
- 9 Maskinstikkontakt med lokk
- 10 Ventilasjonsåpnings-gitter
- 11 Ruller
- 12 Nettledning
- 13 Strømkabelrom
- 14 Parkeringsholder
- 15 HEPA filter
- 16 Hendel for å løsne HEPA-filter
- 17 Vannfilterbeholder
- 18 Håndtak vannfilterbeholder
- 19 Vannfilterinnsats
- 20 Deksel for vannfilter
- 21 Formet svampfilter
- 22 Filter med mikroperforering
- 23 Rørbøyle

Tilbehør

- A Håndtak
 - A1 - Innsats for tilbehør
 - A2 - Barnesikring
 - A3 - Tast suging
 - A4 - Tast damp
 - A5 - Tilbehørslåsing
- B Dampsugeslange
 - B1 - Dampkontakt
 - B2 - Låsing dampkontakt
- C Dampsugerør

- C1 - Tilbehørslåsing
- D Gulvmunnstykke
 - D1 - Børstelameller
 - D2 - Hardgummilameller
 - D3 - Gummilameller
- E Dampsug-punktstrålemunnstykke
 - E1 - Forlenger
 - E2 - Rundbørste
- F Dampsug-håndmunnstykke
 - F1 - Liten avdrager (130 mm)
 - F2 - Stor avdrager (200 mm)
 - F3 - Børstekrans
 - F4 - Frotteovertrekk
- G Putemunnstykke
- H Fugemunnstykke
- I Reservepakninger (O-ring sett)
- J Rengjøringsbørste for vanntank og rør
- K Anti-skummiddel (Foam-stop)

Sikkerhetsanvisninger

I tillegg til anvisningene i denne bruksveiledningen må det tas hensyn til lokale, generelle forskrifter vedrørende sikkerhet og forebygging av ulykker.

All bruk som ikke er i overensstemmelse med denne anvisning fører til at garantien blir ugyldig.

⚠ Fare

- *Bruk i eksplosjonsfarlige områder er forbudt.*
- *Ved bruk av apparatet i risikoområder skal angjeldende sikkerhetsforskrifter følges.*
- *Ikke bruk apparatet i svømmebassemer som inneholder vann.*
- *Ikke bruk apparatet til rengjøring av elektriske apparater som f.eks. stekeovner, avtrekkshetter, mikrobølgeovner, TV, lamper, hårtørkere, elektriske varmeovner etc.*
- *Kontroller at apparatet og tilbehøret er i forskriftsmessig stand før det tas i bruk. Apparat og tilbehør må ikke brukes dersom det ikke er i feilfritt stand. Vennligst kontroller nøye strømtilkobling, sikkerhetslås og dampslange.*

- En skadet strømledning må skiftes ut umiddelbart hos autorisert kundeservice eller autorisert elektriker.
 - Dampslange med skader må skiftes ut umiddelbart. Det må kun benyttes dampslange som er anbefalt av produsenten (se reservedelslisten for artikkelnummer).
 - Ta aldri i støpselet eller stikkkontakten med våte hender.
 - Bruk ikke maskinen barbeint.
 - Berør aldri maskinen med fuktige hender eller føtter når støpselet er satt inn i stikkkontakten.
 - Maskin, kabel eller støpsel må aldri dyppes i vann eller annen væske.
 - Ikke damp gjenstander som inneholder helseskadelige materialer (f.eks. asbest).
 - Berør aldri dampstrålen med hånden fra kort hold, og rett den aldri mot mennesker eller dyr (risiko for skålding).
- ⚠ Advarsel**
- Høytrykksvaskeren må kun tilkobles strømuttak som er installert av en elektromontør, i henhold til IEC 60364.
 - Høytrykksvaskeren må kun kobles til vekselstrøm. Spenningen må stemme overens med høytrykksvaskerens typeskilt.
 - I fuktige rom, f.eks. badetrom, skal apparatet koples til stikkontakt med forankoplet vernebryter.
 - Uegnede skjøteledninger kan være farlige. Det skal utelukkende benyttes en sprutsikker forlengerkabel med minimum tverrsnitt på 3x1 mm².
 - Forbindelsen mellom strømledningen og skjøteledningen må aldri ligge i vann.
 - Ved utskiftning av koplingselementer på strømledning eller skjøteledning, må det påses at spesifikasjonene for sprutsikkerhet og mekanisk styrke overholdes.
 - Høytrykksvaskeren må brukes på korrekt måte. Brukeren må ta hensyn til forholdene på det aktuelle bruksstedet, og være oppmerksom på andre personer som måtte befinne seg i nærheten.
- Dette apparatet er ikke egnet for bruk av personer (inkludert barn) med reduserte fysiske, sensoriske eller sjelelige evner. Det skal heller ikke benyttes dersom brukeren mangler erfaring og/eller kunnskap. Slike personer skal kun bruke apparatet under oppsyn av en ansvarlig person som skal sørge for sikkerheten, eller som kan gi informasjon om bruken. Barn skal holdes under oppsyn ved bruk av apparatet, for å sikre at de ikke leker med det.
 - La aldri høytrykksvaskeren stå uten oppsyn når den er i gang.
 - Vær forsiktig ved rengjøring av flislagte vegger med stikkontakter.
 - Ikke sug opp syrer eller andre løsninger som kan skade maskinen. Ikke sug opp eksplosivt pulver eller væsker som ved kontakt med komponenter inne i maskinen kan forårsake eksplosjon.
 - Ikke sug opp giftige substanser.
 - Ikke sug opp brennende eller glødende objekter, så som sigarettneiper eller andre brennende eller glødende materialer.
 - Stoffe som gips, sement etc. skal ikke suges opp, de kan herde ved kontakt med vann og sette funksjonen av maskinen i fare.
 - Dersom maskinen faller ned skal den kontrolleres av autorisert kundeservice, da det kan ha oppstått indre feil som reduserer produktets sikkerhet.
- Forsiktig!**
- Pass på at strømledningen eller skjøteledningen ikke skades ved at den kjøres over, klemmes, strekkes eller lignende. Beskytt strømledningen mot sterk varme, olje og skarpe kanter.
 - Ved påfylling av vann skal maskinen slås av og støpselet tas ut.
 - Fyll aldri løsningsmidler, væske inneholdende løsningsmidler eller ufortynnet syre (f.eks. rengjøringsmidler, bensin, laktynner eller aceton) i vanntanken ettersom disse angriper materialene i apparatet.
 - Apparatet skal være plassert på et stabilt underlag.

- Den varme maskinen skal ikke settes på flater som ikke tåler varme.
- Sett aldri maskinen i nærheten av påslåtte kokeplater, elektriske varmeovner eller andre varmekilder.
- Ikke trykk for kraftig på bryterne, og unngå bruk av spisse gjenstander som spikere og lignende.
- Apparatet skal kun brukes og lagres som angitt i beskrivelse eller illustrasjoner!
- Damphendelen skal ikke klemmes fast under bruk.
- Før maskinen kobles fra strømmettet skal den først slås av ved hjelp av hovedbryteren.
- Trekk i støpselet, ikke i nettkabelen når du skal koble maskinen fra nettet.
- Ikke vikle strømkabelen rundt maskinen, spesielt ikke hvis maskinen er varm.
- Beskytt apparatet mot regn. Det skal ikke oppbevares utendørs.

Forberedelse

Påfylling av vanntanken

- ➔ Åpne påfyllingsstussen (7) på vanntanken (fig. 1).
- ➔ Fyll vanntanken med ca. 0,5 liter vann.
Merk: Det kan brukes vanlig vann fra springen. Da vannet fra naturens side inneholder noe kalk, som med tiden vil danne belegg i tanken, anbefales det å bruke en blanding av 50% springvann og 50% avmineralisert vann.
- ➔ Lukk påfyllingsstussen (7) på vanntanken igjen.

Merk: Dampkjelen forsynes automatisk med vann fra vanntanken. Før første gangs bruk skal vanntanken fylles to ganger.

Fylle vannfilterbeholder

- ➔ Løft håndtaket (18) på vannfilterbeholderen (fig. 2) og trekk ut vannfilterbeholderen (17) (fig. 3).
- ➔ Drei håndtaket som vist på fig. 4 og trekk ut vannfilterenheten (19).
- ➔ Fyll vannfilterbeholderen (17) med springvann til vannivåindikatoren MAX

H₂O er dekket. (Fig. 5).

- ➔ Fyll en hett (kork) full med antiskummiddel (Foam Stop) i vannfilterbeholderen.

Merk: Sugerens funksjonsmåte beror på virvling av sugeluffen i vannfilteret. Dermed samler oppsugt støv og rengjøringsmiddelrester fra gulvbelegget seg i vannbadet. Under spesielle omstendigheter kan dette føre til skumdannelser. For å unngå dette tilsettes antiskummiddel i vannfilterbadet. Antiskummiddelet er miljøvennlig og fullstendig biologisk nedbrytbart. Lett skumdannelse under arbeid er normalt, og dette påvirker ikke funksjonen.

- ➔ Sett inn igjen vannfilterinnsatsen i vannfilterbeholderen (17).
- ➔ Løft håndtaket (18) på vannfilterbeholderen og sett inn igjen vannfilterbeholderen (17) i maskinen.
- ➔ Før håndtaket (18) tilbake til sin utgangsposisjon på vannfilterbeholderen til det går i lås.

Drift

Ved bruk er det nødvendig at maskinen står vannrett.

⚠ Advarsel:

Vannfilterbeholdere må alltid være fylt ved bruk.

- ➔ Åpne klaffen over stikkkontakten (9). Sett inn damptilkoblingen (B1) i maskinens stikkontakt til du hører at den går i lås. (Fig. 6).
- ➔ Sett strømkabelem inn i en egnet stikkontakt.

Tilkobling av tilbehørsdeler

Alle tilbehørsdeler av følgende type festes direkte til håndtaket (A) eller på damp sugerøret (C).

Merk: Håndtaket (A) har en barnesikring (A2) som forhindrer utilsiktet damputstrømning. Dersom dampugleslangen må være uten tilsyn en liten stund ved bruk, anbefales det å aktivere barnesikringen (A2) (trykkes til venstre). Deaktiver barnesikringen (trykkes til høyre) for å utløse damp på nytt.

Tilbehørsdeler for damp og suging (D, E, F):

- Fest ønsket tilbehørsdel til håndtaket eller forlengelsesrøret, til tilbehørslåsen går i lås (fig. A).
- Før bruk av tilbehør, pass på at det sitter godt fast.
- For å løsne tilbehørsdel: Hold tastene (A5; C1) inntrykket og trekk tilbehørsdelene løs (fig. B).

Tilbehørsdeler kun for suging (G, H):

- Fest ønsket tilbehørsdel til håndtaket eller forlengelsesrøret, uten at tilbehørslåsen går i lås (fig. A).

Drift med suging

Med denne maskinen kan både støv og væskesøl suges opp.

⚠ Forsiktig!

For å forhindre tilfeldig utstrømning av damp må barnesikringen (A2) aktiveres.

- Trykk på hovedbryteren (1).
Første trinn på kontrollampen - Sugeeffekt (5) begynner å blinke.
- Trykk kort på tasten Suge (A3) på håndtaket (A).
Sugedriften strater med minimum effekt. Første trinn på kontrollampen - Sugeeffekt (5) lyser konstant.
- For å avslutte sugingen, trykk kort på tasten Suge (A3).

Bemerk! Ved ny tilkobling av sugefunksjonen starter maskinen med den tidligere innstilte sugeeffekten.

Innstilling av sugeeffekt

Du kan stille inn sugeeffekten for å passe til den flaten som rengjøres.

- Trykk på tasten Suge (A3) og hold den inne.
Sugeeffekten vil først stige, etter at maksimum sugeeffekt er nådd vil den avta igjen. Dette indikeres av kontrollampen - Sugeeffekt (5).
- Trinn 1: For gardiner
- Trinn 2: For stoppede møbler og puter
- Trinn 3: For tepper
- Trinn 4: For harde gulv og oppsuging av væsker.

Merk: Trinn-nummer tilsvarende indikasjonen på kontrollampen - Sugeeffekt.

Vannfilter

- Dersom nivået av skittent vann har nådd høyeste ivå i vannfilterbeholderen (17), blir sugeeffekten automatisk blokkert (det kan høres ved at motorens turtall øker).

⚠ Forsiktig!

Slå av maskinen. Ved straks å slå den på igjen kan luftutgangsfilteret bli skadet.

- Før rengjøringsarbeidet gjenopptas skal du gjøre som beskrevet i kapittelet "Tømming og rengjøring av vannfilterbeholderen". Etterpå skal det etterfylles vann til nødvendig vannnivå er nådd.

Bruk av damp

- Trykk på hovedbryteren (1).
Første trinn på kontrollampen - Sugeeffekt (5) begynner å blinke.
- Trykk på dampkjelbryteren (2), lyset vil tennes.
- Vent til kontrollampen - Trykkindikator (4) tennes. Nå er maskinen klar til å brukes med damp.
- Trykk på tasten Dampe (A4) på håndtaket.
Damp blir avgitt så lenge tasten (A4) holdes inne.
- For å avslutte bruken av damp, trykk på dampkjelbryteren (2).

Innstilling av dampmengde.

Du kan optimere dampstrømmen ved å bruke dreiebryteren for dampregulering (8) (fig. 7).

- For å øke dampmengden: Drei dreiebryteren med urviseren.
- For å redusere dampmengden: Drei dreiebryteren mot urviseren.
- **Lett damp:** (Stilling 1-2)
For sprøyting av planter, rengjøring av tøy, tapeter, stoppede møbler osv.
- **Normal damp:** (Stilling 3)
For teppegulv, tepper, vindusruter, gulv.
- **Sterk damp:** (Stilling 4-5)
For å fjerne hårdnakket smuss, flekker og fett.

Etterfylle vanntank

Vanntanken kan etterfylles når som helst.

Merk: Alltid når det er for lite vann i dampkjelen, vil pumpen automatisk pumpe vann fra vanntanken og over i dampkjelen. Skulle vanntanken være tom, kan pumpen ikke lenger fylle dampkjelen, og damputtaket blir blokkert.

- Vannmangel i vanntanken indikeres av kontrollampen - Vannmangel (3) og ved hjelp av et lydsignal.
- For å arbeide videre må du gjøre som beskrevet i avsnittet "Fylle vanntanken".

Bruk av damp og suging

- Trykk på hovedbryteren (1).
Første trinn på kontrollampen - Sugeeffekt (5) begynner å blinke.
- Trykk på dampkjelbryteren (2), lyset vil tennes.
- Vent til kontrollampen - Trykkindikator (4) tennes. Nå er maskinen klar til å brukes med damp.
- Trykk på håndtaket (A) samtidig som du trykker på tasten Damp (A4) og kort på tasten Suge (A3).
Sugedriften begynner med minimum effekt, og samtidig blir det avgitt damp.

For korrekt bruk av damp- og sugefunksjon les kapittelet "Bruk av damp" og "Drift med suging".

Oppbevare tilbehør

Ved kort avbrudd i arbeidet kan damp sugerøret settes i parkeringsholderen (14) (fig. 9).

Etter bruk

- Trykk på hovedbryteren (1).
- Trekk strømkabelen ut av stikkontakten.
- Ta dampkontakten (B1) ut av maskinen. For å gjøre det holdes dampkontaktlåsen (B2) inntrykt og trekk dampkontakten ut av kontakten på maskinen (fig. 6a).

Oppbevaring av apparatet

Merk: Rengjør alltid de brukte tilbehørsdelene og vannfilterbeholderen (17) før maskinen settes bort.

- Ta av alle tilbehørsdelene.
- Spyl alle tilbehørsdelene med rent vann fra vannkranen og la de tørke.

Tøm og rengjør vannfilterbeholderen

- Løft håndtaket (18) på vannfilterbeholderen (fig. 2) og trekk ut vannfilterbeholderen (17) (fig. 3).
- Drei håndtaket som vist på fig. 4 og trekk ut vannfilterenheten (19).
- Tøm vannfilterbeholderen ved å helle den i retning av utløpet (fig. 10).
- Trekk rørbøylen (23) ut av filterhuset med gitter med mikroperforering (22), til den er helt ute (fig. 11a).
- Fjern alle komponentene og spyl dem under rennende vann. (Dersom filteret har synlige skader skal det skiftes. For å kjøpe et nytt filter vennligst kontakt autorisert kundeservice).
- Sett inn igjen vannfilterinnsatsen (19) i vannfilterbeholderen (17).

⚠ Forsiktig!

Pass på at pilen på rørbøylen (23) slik at markeringen stemmer overens med filteret med mikroperforering (22) (fig. 11b).

- Rull strømkabelen jevnt opp og legg den i strømkabelrommet (13) (fig. 8).
- Sett inn igjen vannfilterbeholderen (17) og pass på at den kommer i korrekt posisjon.

Bruk av tilbehør

Før behandling av lær, spesielle stoffer og treoverflater bør produsentens anvisninger følges, og gjør alltid en prøve på et lite synlig sted eller på en vareprøve. Overflater som er behandlet med damp skal få tørke, kontroller så om det er forandringer i form eller farge.

For rengjøring av treoverflater (møbler, dører etc.) anbefales det å gå meget forsiktig frem, da en for lang dampbehandling kan skade voksbelegg, glans eller farge på

overflaten. Det anbefales derfor at slike overflater kun utsettes for damp i korte intervaller, eller at de rengjøres med en klut fuktet med damp.

For spesielt ømfintlige overflater (f.eks. syntetiske materialer, lakkerte overflater osv.) anbefales det at dampfunksjonen brukes med laveste effekt.

Gulvmunnstykke (D)

Det anbefales at gulvmunnstykke brukes på store flater, gulv av keramikk, marmor, parkett (kun med maksimal sugeseffekt og minimal damp), tepper osv., ved at det settes på følgende innsatser.

- Børstelameller (D1) for støvsuging.
- Hardgummilameller (D2): for rengjøring og oppfriskning av teppebelegg.
- Gummilameller (D3): for oppsuging av væsker på glatte overflater.

Montering av innsatser

→ Trekk av innsats som sitter på, sideveis.

→ Skyv inn ønsket innsats, fra siden (fig. C).

Merk: Børstelamellene med utsparinger skyves inn foran, og den andre børstelamellen skyves inn bak på dysen.

Når gummilamellene (D3) skyves på, pass på at den glatte siden er rettet innover.

Dampsug-punktstrålemunnstykke (E)

Bruk av punktstrålemunnstykke anbefales for steder som er vanskelig å nå. Punktstrålemunnstykke kan brukes til følgende:

- Behandling av flekker på teppegulv eller tepper ved bruk av børsten.
- Rengjøring av rustfritt stål, vindusruter, speil og emaljerte overflater.
- Rengjøring av hjørner på trapper, vindusrammer, dørkarmer, aluminiumsprofiler.
- Rengjøring av armaturer.
- Rengjøring av vindsposter, varmeovner, innvendig rengjøring av kjøretøy.
- Sprøyting av potteplanter fra avstand.

Punktstrålemunnstykket kan kombineres med følgende tilbehør:

- Rundbørste (E2), egnet for hardnakket smuss på spesielt små overflater som kokeplater, rullebord, flisfuger, sanitæranlegg osv.
- Forlenger (E1) Med dette tilbehøret er det mulig med optimal rengjøring på spesielt utilgjengelige steder. Ideell for rengjøring av radiatorer, dørkarmer, rullebord, sanitæranlegg.

Dampsug-håndmunnstykke (F)

Bruk av håndmunnstykke anbefales for store glass- og speilflater, glatte overflater generelt, eller for rengjøring av tøyoverflater som sofaer, madrasser etc.

Håndmunnstykket kan kombineres med følgende tilbehør: Tilbehøret skyves på håndmunnstykket som vist på figur D.

Oversiden på avstrykerne er merket med "Oberseite - Upper Part".

- Liten avstryker (F1): For små overflater som f.eks. vindussprosser og speil.
- Stor avstryker (F2): For vindusruter og større overflater som f.eks. veggfliser.
- Børstekrans (F3): For tepper, bilinteriør, tøyoverflater generelt (test først på et lite synlig sted).
På børsten kan det også plasseres et frotteovertrekk (F4).

Rengjøring av vinduer

For en korrekt bruk ved rengjøring av vinduer, gå frem som følger:

- For å løsne smuss, påfør damp jevnt på overflaten som skal behandles.
- Trykk avstrykeren mot flaten som skal rengjøres, og før den vannrett ovenfra og ned med innkoblet sugefunksjon.

⚠ Forsiktig!

Ved årstider med spesielt lave temperaturer skal vindusruten forvarmes først ved at det påføres damp i en avstand av ca. 50 cm.

Tilleggsutstyr

Rundbørstesett (artikkelnr. 2 860-231) 4 fargede rundbørster for punktstråledyse.

HEPA Filter (artikkelnr. 2.860-229)

Pleie og vedlikehold

⚠ FARE

Vedlikeholdsarbeid må kun utføres når støpselet er trukket ut og maskinen er avkjølt.

Vedlikehold

La tilbehørsdelene tørke fullstendig innen du setter dem til oppbevaring.

- Når børstene skal tørkes stilles de ikke på busten, da den kan bli deformert.
- Bruk bare en fuktig klut for utvendig rengjøring av maskinhuset. Unngå bruk av løsemidler eller rengjøringsmidler, de kan skade plastoverflatene.
- For rengjøring av vannfilterbeholderen og for rengjøring eller skifte av svampfilteret (21) se beskrivelse i avsnitt "".

Vedlikehold

- Kontroller regelmessig tilstanden av pakningene i dampkontakten (B1). Skift dem ut om nødvendig. Utfør samme kontroll med tilkoblingspakningen på damp sugerøret (C) og på håndtaket (A).

HEPA filter

Maskinen er utstyrt med et HEPA-Filter (15) som kan rengjøres i rennende vann.

- ➔ Vannfilterbeholderen tas av (17) som beskrevet i kapittel "Fulle vannfilterbeholder".
- ➔ Hendelen (16) på HEPA-filteret tas av og filteret trekkes ut av setet (fig. 12).
- ➔ Spyl HEPA-filteret under kaldt, rennende vann. Etter rengjøring rystes det forsiktig, slik at eventuelle smussrester og overflødig vann rystes av.

Bemerk! HEPA-filteret skal tørkes i luft, skjermet fra lys- og varmekilder. HEPA-filteret skal først settes inn igjen når det er tørt. .

- Dersom det er synlige skader på HEPA-filteret skal det skiftes.
- HEPA-filteret bør skiftes med 4 måneders mellomrom.
- Vær sikkert på korrekt posisjonering av HEPA-filteret i holderen. Til slutt skal hendelen (16) låses. (Fig.12).

⚠ Forsiktig!

- HEPA-filter skal ikke rengjøres med børste, det kan da skades og filterevnen bli begrenset.
- Ikke bruk rengjøringsmiddel, ikke skrap i HEPA-filteret og ikke vask det i oppvaskmaskin.
- HEPA-filter kan kjøpes hos autorisert kundeservice.

Reservedeler

Det må kun brukes originale KÄRCHER reservedeler. En reservedelsoversikt finnes på slutten av denne bruksanvisningen.

Feilretting

Driftsforstyrrelser har oftest enkle årsaker som du selv kan utbedre ved hjelp av følgende oversikt. I tvilstilfeller, eller ved driftsforstyrrelser som ikke er nevnt her, kan du kontakte vår autoriserte kundeservice.

⚠ Fare

Vedlikeholdsarbeid må kun utføres når støpselet er trukket ut og damprenseren er avkjølt.

Reparasjonsarbeider på apparatet må kun utføres av autorisert kundeservice.

Sugefunksjon starter ikke

Mangler nettspenning.

→ Kontroller strømkabel og stikkontakt.

Lav sugeeffekt

Munnstykke, sugeslange eller forlengelsesrør tilstoppet.

→ Rengjør vannfilterinnsatsen. Fjern eventuelle forstoppelser i rør og tilbehør.

→ Skift vann i vannfilterbeholderen.

HEPA-filter oppbrukt.

→ Skift ut HEPA-filretet.

Rengjringseffekt er lav

Vann i vannfilterbeholderen er sterkt tilsmusset

→ Skift vann i vannfilterbeholderen.

Det kommer ut vann ved oppsuging av væsker

Flottørbryteren er blokkert.

→ Rengjør dekselet på vannfilterbeholderen.

Støvsugeren suger ikke

Flottørbryteren er gått i lås.

→ Slå av støvsugeren, fyll tanken til korrekt vannivå, og slå på maskinen igjen.

Tekniske data

Elektrisk tilkobling

Spenning	220-240 V
	1~50 Hz

Beskyttelsesklasse	IP X4
--------------------	-------

Beskyttelsesklasse	I
--------------------	---

Effektspesifikasjoner

Brukseffekt kjele	1250 W
-------------------	--------

Nominell effekt turbin	1050 W
------------------------	--------

Damptrykk maks.	0,4 MPa
-----------------	---------

Oppvarmingstid per liter vann	10 Minutter
-------------------------------	-------------

Maks. Dampmengde	80 g/min
------------------	----------

Fyllingsmengde

Dampkjele	1,2 l
-----------	-------

Vanntank	0,5 l
----------	-------

Vannfilterbeholder	1,2 l
--------------------	-------

Mål

Lengde	500 mm
--------	--------

Bredde	330 mm
--------	--------

Høyde	330 mm
-------	--------

Vekt (uten tilbehør)	10,5 kg
----------------------	---------

Det tas forbehold om tekniske endringer!

Innehållsförteckning

Allmänna anvisningar	SV	4
Beskrivning av aggregatet	SV	5
Säkerhetsanvisningar	SV	5
Förberedelser	SV	7
Drift	SV	7
Användning av tillbehör.	SV	10
Skötsel och underhåll	SV	11
Åtgärder vid störningar	SV	12
Tekniska data	SV	12

Allmänna anvisningar

Bäste kund,



Läs bruksanvisning i original innan aggregatet används första gången, följ anvisningarna och spara drifts-anvisningen för framtida behov, eller för nästa ägare.

Ändamålsenlig användning

Denna apparat får endast användas i privata hushåll.

Apparaten är avsedd för ångbildning och uppsugning av utspillda vätskor och fasta partiklar på det sätt som beskrivs i denna bruksanvisning.

Tillverkaren påtar sig inget ansvar för eventuella skador som uppkommer på grund av felaktig användning eller felaktig hantering.

Symboler i bruksanvisningen

Fara

För en omedelbart överhängande fara som kan leda till svåra skador eller döden.

Varning

För en möjlig farlig situation som kan leda till svåra skador eller döden.

Varning

För en möjlig farlig situation som kan leda till lätta skador eller materiella skador.

Symboler på maskinen



Ånga

OBS – risk för brännskador!



Rikta inte ångstrålen mot personer, djur aktiv elektrisk utrustning eller mot själva apparaten.



Använd apparaten bara för att suga upp utspillda vätskor. Aggregatet är ej avsett för uppsugning av vätskor ur behållare.

Miljöskydd



Emballagematerialen kan återvinnas.

Kasta inte emballaget i hushållsso-porna utan för dem till återvinning.



Skrotade aggregat innehåller återvinningsbara material som bör gå till återvinning. Överlämna skrotade aggregat till ett lämpligt återvinningssystem.

Upplysningar om ingredienser (REACH)

Aktuell information om ingredienser finns på:

www.kaercher.com/REACH

Garanti

I respektive land gäller de garantivillkor som publicerats av våra auktoriserade distributörer. Eventuella fel på aggregatet repareras utan kostnad under förutsättning att det orsakats av ett material- eller tillverkningsfel. I frågor som gäller garantin ska du vända dig med kvitto till inköpsstället eller närmaste auktoriserade serviceverkstad. (Se baksidan för adress)

Beskrivning av aggregatet

Aggregatets leveransomfång är avbildat på förpackningen. Kontrollera att innehållet i leveransen är fullständig.

Kontakta din försäljare om något tillbehör saknas eller om det finns transportskador.

Vik ut bildsidor!

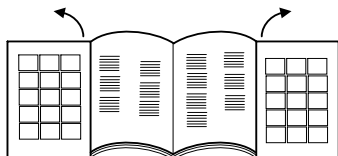

- 1 Huvudströmbrytare
- 2 Reglage ångpanna
- 3 Kontrolllampa vattenbrist
- 4 Kontrolllampa - tryckindikering
- 5 Kontrolllampor - sugeffekt
- 6 Transporthandtag, infällbart
- 7 Påfyllning vattentank
- 8 Ånginställning
- 9 Eluttag med lucka
- 10 Ventilationsutflödesgaller
- 11 Rullar
- 12 Nätkabel
- 13 Förvaringshållare
- 14 Förvaringshållare
- 15 HEPA-filter
- 16 Spak för urhakning av HEPA-filter
- 17 Vattenfilterbehållare
- 18 Handtag vattenfilterbehållare
- 19 Vattenfilterinsats
- 20 Lock vattenfilter
- 21 Format svampfilter
- 22 Filter med mikroperforering
- 23 Vinkelrör

Tillbehör

- A Handtag
 - A1 - Uttag för tillbehör
 - A2 - Barnsäkring
 - A3 - Sugknapp
 - A4 - Ångknapp
 - A5 - Arretering tillbehör
- B Ångsugslang
 - B1 - Ångkontakt
 - B2 - Arretering ångkontakt
- C Ångsugrör

- C1 - Arretering tillbehör
- D Golvmunstycke
 - D1 - Borstlameller
 - D2 - Hårdgummilameller
 - D3 - Gummilameller
- E Punktstrålmunstycke för ångsug
 - E1 - Förlängning
 - E2 - Rundborste
- F Ångsug-handmunstycke
 - F1 - Liten sugläpp (130 mm)
 - F2 - Stor sugläpp (200 mm)
 - F3 - Borstkrans
 - F4 - Frottéöverdrag
- G Möbelmunstycke
- H Fogmunstycke
- I Utbytestätningar (O-ring set)
- J Rengöringsborste för vattentank och rör
- K Preparat för avskumning (Foam-stop)

Säkerhetsanvisningar

Förutom hänvisningarna i denna bruksanvisning måste lagstiftarnas allmänna olycksfallsförebyggande och säkerhetsföreskrifter beaktas.

All form av användning som ej överstämmer med föreliggande anvisningar leder till garantiförlust.

⚠ Fara

- *Användning av aggregatet i utrymmen med explosionsrisk är förbjuden.*
- *Om apparaten ska användas inom riskområden måste respektive säkerhetsföreskrifter beaktas.*
- *Använd inte apparaten i bassänger där det finns vatten.*
- *Apparaten får inte användas till rengöring av elektriska apparater, t.ex. bakugn, spiskåpa, mikrougn, TV apparat, lampa, fön, elektriskt element etc.*
- *Kontrollera att apparaten och dess tillbehör är i bra skick före användning. Om det finns brister får apparaten inte användas. Var speciellt uppmärksam på nätsladd, säkerhetsklaff och ångslang.*
- *Skadad nätsladd ska genast bytas ut av auktoriserad kundservice/utbildad elektriker.*

- *Byt genast ut skadad ångslang. Endast ångslang som rekommenderas av tillverkaren får användas (beställningsnummer, se reservdelslistan).*
 - *Ta aldrig i nätkabeln och nätuttaget med fuktiga händer.*
 - *Ta aldrig apparaten i bruk barfota.*
 - *Berör aldrig apparaten med våta händer eller fötter när nätkontakten sitter i uttaget.*
 - *Doppa aldrig apparaten, kabeln eller kontakterna i vatten eller andra vätskor.*
 - *Använd inte ångan på föremål som innehåller hälsovådliga ämnen (t.ex. asbest).*
 - *Rör aldrig vid ångstrålen med handen på kort avstånd, och rikta den inte heller mot människor eller djur (risk för skällning).*
- ⚠ Varning**
- *Aggregatet får endast anslutas till ett nätuttag som installerats av en elektriker enligt IEC 60364.*
 - *Aggregatet får endast anslutas till växelström. Spänningen ska motsvara den spänning som är angiven på aggregatets typskylt.*
 - *I fuktiga utrymmen, ex. badrum, ska apparaten bara anslutas till eluttag som är kopplade till jordfelsbrytare.*
 - *Olämpliga förlängningssladdar kan vara farliga. Använd endast stänkvattenskyddade förlängningssladdar, med ett tvärsnitt på minst 3x1 mm².*
 - *När nätkontakt och förlängningssladd sätts ihop får anslutningen inte ligga i vatten.*
 - *När anslutningar på nät- eller förlängningssladd byts ut måste stänkvattenskyddet och den mekaniska fastheten garanteras.*
 - *Användaren ska använda aggregatet i enlighet med gällande bestämmelser. Användaren ska ta hänsyn till lokala förutsättningar och kontrollera att ingen uppehåller sig i närheten vid arbete med aggregatet.*
 - *Denna apparat är ej avsedd att användas av personer (även barn) med begränsad fysisk, sensorisk eller mental*

- färdighet eller av personer som saknar erfarenhet och/eller kunskande, såvida de inte övervakas av en person ansvarig för deras säkerhet eller har fått instruktioner av en sådan person hur apparaten ska användas. Barn ska hållas under uppsikt för att garantera att de inte leker med apparaten.*
- *Lämna aldrig aggregatet utan uppsikt så länge det är i drift.*
- *Var försiktig vid rengöring av kaklade väggar med eluttag.*
- *Sug inte upp syror eller lösningar då dessa kan skada apparaten. Sug inte upp explosiva pulver eller vätskor som vid kontakt med komponenter inuti apparaten kan förorsaka explosioner.*
- *Sug inte in giftiga substanser.*
- *Sug inte upp brinnande eller glödande objekt, cigarettfimpar, aska eller andra brinnande, eller glödande, material.*
- *Sug inte upp material som gips, cement etc. då dessa kan härda vid kontakt med vatten och riskera apparatens funktion.*
- *Skulle apparaten falla ner måste den kontrolleras av auktoriserad kundtjänst då invändiga störningar, som begränsar säkerheten hos apparaten, kan föreligga.*

Varning

- *Beakta att nät- och förlängningskabeln inte skadas av överkörning, klämning, sönderdragning eller liknande. Skydda nätkabeln från värme, olja och vassa kanter.*
- *Stäng av apparaten och drag ur nätkontakten när vatten fylls på.*
- *Håll aldrig lösningsmedel, vätskor som innehåller lösningsmedel eller outspädda syror (t.ex. rengöringsmedel, bensin, förtunning och aceton) i vattentanken eftersom de angriper materialet i apparaten.*
- *Apparaten måste stå på ett stabilt underlag.*
- *Placera inte den heta apparaten på värmekänsliga ytor.*
- *Placera inte apparaten i närheten av påslagna spisar, elektriska ugnar eller andra värmekällor.*

- Tryck inte för kraftigt på knapparna och undvik användning av spetsiga föremål såsom pennor och liknande.
- Använd och lagra maskinen endast på det sätt som beskrivs i bruksanvisningen resp på bilden!
- Kläm inte fast ångspaken under användning.
- Stäng alltid av apparaten med huvudströmbrytaren innan den skiljs från nätet.
- Drag inte i kabeln utan i kontakten för att skilja apparaten från nätet.
- Rulla aldrig nätkabeln runt apparaten, framför allt inte så länge apparaten är varm.
- Skydda apparaten mot regn. Förvara den inte utomhus.

Förberedelser

Fyllning av vattentank

- ➔ Öppna påfyllningen (7) till vattentanken (bild 1).
- ➔ Fyll vattentanken med ca. 0,5 liter vatten.
Hänvisning: Normalt dricksvatten kan användas. Då vatten naturligt innehåller kalk som med tiden kan leda till bildning av pannsten rekommenderas en blandning bestående av 50% dricksvatten och 50% avmineraliserat vatten.
- ➔ Stäng påfyllningen till vattentanken (7) igen.

Hänvisning: Från vattentanken försörjs ångpannan automatiskt med vatten. Vattentanken måste fyllas två gånger innan apparaten används första gången.

Fyll vattenfilterbehållaren

- ➔ Lyft handtaget (18) på vattenfilterbehållaren (bild 2) och drag ut behållaren (17) (bild 3).
- ➔ Vrid handtaget så som visas i bild 4 och drag ut vattenfilterenheten (19).
- ➔ Fyll vattenfilterbehållaren (17) med dricksvatten, upp till MAX H₂O på vattennivåmätaren (bild 5).
- ➔ Håll i en kapsyl avskumningspreparat (Foam Stop) i vattenfilterbehållaren.

Hänvisning: Sugens funktion baseras på blandningen av sugluft i vattenfiltret. Härvid samlas uppsuget material och rester av rengöringsmedel från golvbeläggningar i vattenbadet. Under vissa omständigheter kan detta leda till skumbildning. För att förhindra detta hålls avskumningspreparat i vattenfilterbadet. Avskumningspreparatet är miljövänligt och biologiskt nedbrytbart i sin helhet. Lätt skumbildning vid drift är normalt och påverkar inte funktionen.

- ➔ Sätt tillbaka vattenfilterinsatsen (19) i vattenfilterbehållaren (17).
- ➔ Lyft vattenfilterbehållarens handtag (18) och sätt tillbaka vattenfilterbehållaren (17) i apparaten.
- ➔ Skjut tillbaka handtaget (18) i dess utgångsposition på vattenfilterbehållaren, tills det hakar fast.

Drift

Vid drift är det nödvändigt att placera apparaten vågrätt.

△ **Observera:**

Vattenfilterbehållaren måste alltid vara fylld vid drift.

- ➔ Öppna luckan på uttaget(9); skjut in ångkontakten (B1) i uttaget tills det hörs att den hakar fast. (Bild 6).
- ➔ Skjut in nätkontakten i lämpligt uttag.

Anslutning av tillbehörsdelar

Alla tillbehörsdelar kan fästas direkt på handtaget (A) eller på ångsugrören (C) på följande sätt.

Hänvisning: Handtaget (A) är utrustat med barnsäkring (A2) vilken förhindrar oförutsedd ångspridning. Om ångsugslangen vid drift är utan uppsikt för kortare period så rekommenderas det att aktivera barnsäkringen (A2) (tryck åt vänster). Deaktivera barnsäkringen (tryck åt höger) för att på nytt starta ångspridningen.

Tillbehör för ånga och sug (D, E, F):

- ➔ Förbind handtaget eller förlängningsröret med önskat tillbehör, tills tillbehörsreteringen hakar fast (bild A).

- ➔ Kontrollera att anslutningarna är säkra innan tillbehören används.
- ➔ Avskilja tillbehör: håll knappen (A5; C1) intryckt och drag isär tillbehör: delarna (bild B).

Tillbehör för sugar (G, H):

- ➔ Förbind handtaget eller förlängningsröret med önskat tillbehör, utan att detta hakar fast.

Sugning

Med denna apparat kan såväl damm som utspilda vätskor sugas upp.

⚠ **Observera !**

För att förhindra att ånga oavsiktligt tränger ut måste barnsäkringen (A2) aktiveras.

- ➔ Tryck på huvudströmbrytaren (1).
Kontrolllampornas första nivå - sugeffekt (5) börjar blinka.
- ➔ Tryck kort på knappen suga (A3) på handtaget (A).
Sugning startar på lägsta effekt. Kontrolllampornas första nivå - sugeffekt (5) lyser fast.
- ➔ Tryck åter kort på knappen suga (A3) för att avsluta sugningen.

Anvisning ! Påbörjas sugfunktionen på nytt startar apparaten med tidigare inställd sugeffekt.

Inställning av sugeffekt

Sugeffekten kan ställas in med utgångspunkt från den yta som ska rengöras.

- ➔ Tryck på knappen suga (A3) och håll den intryckt.
Sugeffekten stiger först stadigt för att sedan på samma sätt minska när högsta effekt har uppnåtts. Detta visas med kontrollampan - sugeffekt (5).
- Nivå 1: För gardiner
- Nivå 2: För möbelklädsel och kuddar
- Nivå 3: För mattor
- Nivå 4: För hårda golv och för uppsugning av vätskor.

Hänvisning: Antal nivåer motsvarar kontrollampornas indikering - sugeffekt.

Vattenfilter

- Har smutsvattenmängden i vattenfilterbehållaren (17) nått högsta nivå blockeras sugfunktionen automatiskt (ett högre varvtal hos motorn hörs då).

⚠ **Observera !**

Stäng av apparaten. Startas den direkt igen kan detta skada luftfiltret.

- Följ instruktionerna i kapitlet "Tömning och rengöring av vattenfilterbehållaren" för att återuppta rengöringsarbetet; i anslutning till detta måste vatten fyllas på upp till den nivå som behövs.

Ångdrift

- ➔ Tryck på huvudströmbrytaren (1).
Kontrollampornas första nivå - sugeffekt (5) börjar blinka.
- ➔ Tryck på reglaget för ångpannan (2) som då tänds.
- ➔ Vänta tills kontrollampan - tryckindikering (4) lyser. Nu är apparaten klar för ångdrift.
- ➔ Tryck på knappen ånga (A4) på handtaget.
Ånga avges så länge knappen (A4) hålls intryckt.
- ➔ Tryck på reglaget för ångpannan (2) för att avsluta ångfunktionen.

Inställning av ångutsläpp

Ångutsläppningen kan optimeras om reglaget för ångreglering (8) (bild 7) vrids.

- ➔ För ökat ångutsläpp: Vrid reglaget medsols.
- ➔ För minskat ångutsläpp: Vrid reglaget motsols.
- **Lätt ånga:** (Nivå 1-2)
För lätt besprutning av blommor, rengöring av tyger, tapeter, möbelklädsel o.s.v.
- **Normal ånga:** (Nivå 3)
För heltäckningsmattor, mattor, fönsterutor, golv.
- **Kraftig ånga:** (Nivå 4-5)
För borttagning av envis smuts, fläckar och fett.

Fyll på vattentanken

Vattentanken kan fyllas på vid alla tillfällen.

Hänvisning: Alltid när det finns för lite vatten i ångpannan pumpar vattenpumpen automatiskt vatten från vattentanken till pannan. Om vattentanken är tom kan inte pumpen längre fylla ångpannan och ångproduktionen blockerar.

- Vattenbrist i vattentanken indikeras av kontrollampan - vattenbrist (3) och med akustisk signal.
- Följ instruktionerna i avsnittet "Fyll vattentanken" för att fortsätta arbeta.

Ånga och sugning

- Tryck på huvudströmbrytaren (1). *Kontrolllampornas första nivå - sugeffekt (5) börjar blinka.*
- Tryck på reglaget för ångpannan (2) som då tänds.
- Vänta tills kontrollampan - tryckindikering (4) lyser. Nu är apparaten klar för ångdrift.
- Tryck samtidigt på knappen ånga (A4) och kort på knappen suga (A3) på handtaget (A).
Sugning startar på lägsta effekt och samtidigt avges ånga.

Läs kapitlen "Ångdrift" och "Sugning" för korrekt användning av ång- och sugfunktionen.

Ställa ned tillbehör

Vid kortare avbrott i arbetet kan ångsugröret placeras i förvaringshållaren (14) (bild 9).

Avsluta driften

- Tryck på huvudströmbrytaren (1).
- Skilj nätkabeln från vägguttaget.
- Skilj ångkontakten (B1) från apparaten. För detta hålls arreteringen för ångkontakten (B2) intryckt och ångkontakten skiljs från uttaget på apparaten (bild 6a).

Förvara apparaten

Hänvisning: Rengör alltid alla använda tillbehör samt vattenfilterbehållaren (17) innan apparaten ställs undan.

- Håll isär alla tillbehör.
- Spola tillbehörsdelarna under en vattenkran med rent vatten och låt dem därefter torka.

Tömning och rengöring av vattenfilterbehållaren

- Lyft handtaget (18) på vattenfilterbehållaren (bild 2) och drag ut behållaren (17) (bild 3).
- Vrid handtaget så som visas i bild 4 och drag ut vattenfilterenheten (19).
- Töm vattenfilterbehållaren genom att vinkla den mot tömningsanordningen (bild 10).
- Drag vinkelröret (23) från filterhuset med mikroperforerat galler (22), tills det är helt borttaget (bild 11a).
- Tag bort alla komponenter och spola dem under rinnande vatten. (Byt ut filtret om det är skadat. Kontakta auktoriserad kundtjänst för införskaffning av nytt filter).
- Sätt tillbaka vattenfilterinsatsen (19) i vattenfilterbehållaren (17).

⚠ **Observera !**

Tillse att pilen på vinkelröret (23) överensstämmer med markeringen på filtret med mikroperforering (22) (bild 11b).

- Rulla upp nätkabeln, jämnt fördelat, och placera den i facket för nätkabeln (13) (bild 8).
- Sätt tillbaka vattenfilterbehållaren (17) på dess plats och se till att den är korrekt placerad.

Användning av tillbehör

Före behandling av läder, specialmaterial och träytor bör instruktionerna från tillverkaren läsas och testbehandling bör göras på undanskymt ställe, eller på ett prov. Låt den med ånga behandlade ytan torka för att fastställa om färg- eller formförändringar skett.

Vid rengöring av träytor (möbler, dörrar etc.) rekommenderas varsamt arbetssätt då för länge pågående ångbehandling kan skada vaxytor samt glansen eller färgen på ytan. För dessa ytor rekommenderas användning av ånga i korta intervaller, eller rengöring med trasa som behandlats med ånga.

För speciellt känsliga ytor (ex. syntetiskt material, lackerade ytor etc.) rekommenderas användning av lägsta ångfunktion.

Golvmunstycke (D)

Det rekommenderas att använda golvmunstycket på stora ytor, klinker-, marmor- och parkettgolv (endast med högsta sug- och minimal ångeffekt), mattor etc. med montering av följande insatser.

- Borstlameller (D1): för torrsugning.
- Hårdgummilameller (D2): för rengöring och uppfriskning av mattor.
- Gummilameller (D3): för uppsugning av vätskor på släta ytor.

Montering av insatser

- ➔ Existerande insatser dras ut åt sidan.
- ➔ Önskade insatser skjuts in från sidan (bild C).

Hänvisning: Skjut in borstlamell med uttag framifrån, och den andra borstlamellen bakifrån, på munstycket.

När gummilamellen (D3) skjuts in är det viktigt att den släta sidan riktas inåt.

Punktstrålmunstycke för ångsug (E)

Användning av punktstrålmunstycke rekommenderas till ytor som är svåra att nå. Punktstrålmunstycket kan användas till följande:

- Behandling av fläckar på heltäckningsmattor och mattor innan borste används.
- Rengöring av rostfritt stål, fönsterrutor, speglar och emaljytor.
- Rengöring av hörn i trappor, fönsterkarmar, dörrkarmar, aluminiumprofiler.
- Rengöring av armaturer.
- Rengöring av fönsterluckor, element, invändig rengöring av fordon.
- Besprutning, på avstånd, av krukväxter. Punktstrålmunstycket kan kombineras med följande tillbehör:
 - Rundborste (E2), lämplig för envis smuts på mycket små ytor som spishällor, jalousier, kakelfogar, sanitetsanläggningar o.s.v.
 - Förlängning (E1): Med detta tillbehör är optimal rengöring av svåråtkomliga ytor möjlig. Mycket bra för rengöring av element, dörrkarmar, fönster, jalousier, sanitetsanläggningar.

Handmunstycke till ångsug(F)

Användning av handsugmunstycke rekommenderas för stora glas- och spegelytor, släta ytor i allmänhet eller för rengöring av klädsel på soffor, madrasser etc.

Handmunstycket kan kombineras med följande tillbehör: Tillbehöret skjuts då på handmunstycket, så som visas på bild D. Översidorna på sugläpparna är märkta med "Översida - Upper Part".

- Liten sugläpp (F1): För mindre ytor som ex. spröjsade fönster och speglar.
- Stor sugläpp (F2): För fönsterrutor och större ytor som ex. kakel på väggar.
- Borstkrans (F3): För mattor, trappor, bilinredningar, klädsel i allmänhet (efter prov på undanskymt ställe). På borsten kan även frottéöverdraget (F4) placeras.

Rengöring av fönster

Gör på följande sätt för korrekt användning vid fönsterrengöring:

- För att lösa upp smutsen fördelas ånga jämnt över den yta som ska behandlas.
- Tryck sugläppen mot den yta som ska rengöras och för läppen, vid påkopplad sugfunktion, lodrätt uppifrån och ner.

⚠ **Observera !**

Vid årstider med speciellt låga temperaturer förväms skivorna med ånga som avges på ett avstånd av cirka 50 cm från den yta som ska behandlas.

Specialtillbehör

Set rundborstar (Beställnr. 2.860-231) 4 färgade rundborstar för punktstrålmunstycket.

HEPA filter (Beställnr. 2.860-229)

Skötsel och underhåll

⚠ **FARA**

Underhålls- och servicearbeten utföres endast med utdragen nätkontakt och på avkyld apparat.

Underhåll

Låt tillbehörsdelarna torka fullständigt innan du plockar upp dem.

- Ställ inte borstarna på borststråna vid avkylning och torkning, så dessa inte kan missformas.
- Använd endast fuktig trasa för utvändigt rengöring av huset. Undvik att använda lösnings- eller rengöringsmedel då dessa kan skada syntetytan.
- Följ instruktionerna i avsnitt "" vid rengöring av vattenfilterbehållaren och för rengöring, eller byte, av svampfiltret (21).

Skötsel

- Kontrollera tätningarna i ångkontakten regelbundet (B1). Byt ut om detta behövs. Genomför även samma kontroll av anslutningstätningarna hos ångsugrören (C) och handtaget (A).

HEPA-filter

Apparaten är utrustad med ett HEPA-filter (15) vilket kan rengöras i rinnande vatten.

- ➔ Ta bort vattenfilterbehållaren (17) enligt anvisningarna i kapitel "Fyll vattenfilterbehållaren".
- ➔ Lyft HEPA-filtrets urhåkningssspak (16) och drag bort filtret från dess plats (bild 12).
- ➔ Spola av HEPA-filtret under kallt, rinnande vatten. Skaka det försiktigt efter rengöringen så att eventuella smutsrester och överflödigt vatten försvinner.

Anvisning !Låt HEPA-filtret lufttorka, avskilt från ljus- och värmekällor. Endast torrt HEPA-filter sätts tillbaka i apparaten.

- Är HEPA-filtret skadat ska det bytas ut.
- HEPA-filtret bör rengöras i intervaller på fyra månader.
- Tillse att filtret sitter korrekt i hållarna. Därefter måste spaken (16) spärras. (bild 12).

⚠ **Observera !**

- Rengör inte HEPA-filtret med borste då detta kan skada filtret och påverka dess filtreringsförmåga.
- Använd inga rengöringsmedel, skura inte filtret och kör det inte i diskmaskinen.
- HEPA-filter kan införskaffas hos auktoriserad kundtjänst.

Reservdelar

Använd endast originalreservdelar från KÄRCHER. En reservdelslista finns i slutet av denna bruksanvisning.

Åtgärder vid störningar

Fel har ofta enkla orsaker som du själv kan åtgärda med hjälp av följande översikt. Om du inte är säker eller om fel uppkommer som inte finns med här bör du ta kontakt med en auktoriserad kundtjänst.

⚠ Fara

Underhållsarbeten får bara utföras när nätkontakten är utdragen och ångtvätten har svalnat.

Apparaten får endast repareras av en auktoriserad kundservice..

Sugfunktionen startar inte

Nätspänning saknas.

→ Kontrollera stickkontakt och vägguttag.

Sugeffekt minskar

Stopp i munstycke, sugslang eller sugrör

→ Rengör vattenfilterinsatsen. Åtgärda eventuellt stopp i rör och tillbehör.

→ Byt vatten i vattenfilterbehållaren.

HEPA-filiter förbrukat.

→ Byt ut HEPA-filtret.

Rengöringseffekt minskar

Vatten i vattenfilterbehållaren mycket smutsigt

→ Byt vatten i vattenfilterbehållaren.

Vatten tränger ut vid uppsugning av vätskor

Nivåvakten är blockerad.

→ Rengör locket på vattenfilterbehållaren.

Dammsugaren suger inte

Åtgärd av nivåvakten.

→ Stäng av dammsugaren, återställ korrekt vattennivå i tanken och starta apparaten på nytt.

Tekniska data

Elanslutning

Spänning 220-240 V
1~50 Hz

Skyddsgrad IP X4

Skyddsklass I

Prestanda

Tankens upptagningseffekt 1250 W

Märkeffekt turbin 1050 W

Ångtryck max. 0,4 MPa

Uppvärmningstid per liter vatten 10 Minuter

Ångmängd max. 80 g/min

Påfyllningsmängd

Ångpanna 1,2 l

Vattentank 0,5 l

Vattenfilterbehållare 1,2 l

Mått

Längd 500 mm

Bredd 330 mm

Höjd 330 mm

Vikt (utan tillbehör) 10,5 kg

Med reservation för tekniska ändringar!

Sisällysluettelo

Yleisiä ohjeita	FI	4
Laitekuvaus	FI	5
Turvaohjeet	FI	5
Valmistelu	FI	7
Käyttö	FI	7
Varusteiden käyttö	FI	10
Hoito ja huolto	FI	11
Häiriöapu	FI	12
Tekniset tiedot	FI	12

Yleisiä ohjeita

Arvoisa asiakas,



Lue käyttöohje ennen laitteesi käyttämistä, säilytä käyttöohje myöhempiä käyttöä tai mahdollista myöhempiä omistajaa varten.

Tarkoituksenmukainen käyttö

Tämä laite on tarkoitettu yksinomaan yksityisten kotitalouksien käyttöön.

Laitte on tarkoitettu höyrynkehitykseen sekä nesteiden ja kiinteiden hiukkasten imurointiin tätä käyttöohjetta noudattaen.

Valmistaja ei vastaa mahdollisista vahingoista, jotka johtuvat ohjeidenvastaisesta tai väärästä käytöstä.

Käyttöohjeessa esiintyvät symbolit

Vaara

Välittömästi uhkaava vaara, joka aiheuttaa vakavan ruumiinvamman tai johtaa kuolemaan.

Varoitus

Mahdollisesti vaarallinen tilanne, joka voi aiheuttaa vakavan ruumiinvamman tai voi johtaa kuolemaan.

Varo

Mahdollisesti vaarallinen tilanne, joka voi aiheuttaa lievän ruumiinvamman tai aineellisia vahinkoja.

Laitteessa olevat symbolit



Höyry

HUOMIO – palovammavaara



Älä suuntaa höyrysuihkua ihmisiin, eläimiin, jännitteellisiin sähkövarusteisiin tai itse laitteeseen.



Käytä laitetta vain läikkyneiden nesteiden imuroimiseen. Laitte ei sovellu nesteiden imurointiin säiliöistä.

Ympäristönsuojelu



Pakkausmateriaalit ovat kierrätettäviä. Älä käsittele pakkauksia kotitalousjätteenä, vaan toimita ne jätteiden kierrätykseen.



Käytetyt laitteet sisältävät arvokkaita kierrätettäviä materiaaleja, jotka tulisi toimittaa kierrätykseen. Tästä syystä toimita kuluneet laitteet vastaaviin keräilylaitoksiin.

Huomautuksia materiaaleista (REACH)

Ajantasaisia tietoja ainesosista löytyy osoitteesta:

www.kaercher.com/REACH

Takuu

Kussakin maassa ovat voimassa valtuuttamamme myyntiorganisaation julkaisemat takuuehdot. Materiaali- ja valmistusvirheitä aiheutuvat virheet laitteessa korjaamme takuuaikana maksutta. Takuutapauksessa ota yhteys ostotosiitteen kanssa jälleenmyyjään tai lähimpään valtuutettuun huoltoon.

(Osoite, katso takasivua)

Laitekuvaus

Laitteen toimituslaajuus on kuvattu pakkauskassa. Tarkasta purkaessasi laitetta pakkauksesta pakkauksen sisällön täydellisyys.

Ota yhteys jälleenmyyjään, jos varusteita puuttuu tai havaitset kuljetusvahinkoja.

Avaa kuvasivut!

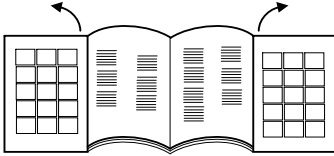

- 1 Pääkytkin
- 2 Höyrykattilan kytkin
- 3 Merkkivalo: Vedenpuute
- 4 Merkkivalo: Paineenoisoin
- 5 Merkkivalot: Imuteho
- 6 Taitettava kuljetuskahva
- 7 Vesisäiliön täyttöaukko
- 8 Höyryn säätö
- 9 Laitteen kannellinen pistorasia
- 10 Ilmanpoistosäleikkö
- 11 Pyörät
- 12 Verkkoakaapeli
- 13 Verkkojohdon kotelo
- 14 Pysäköintipidike
- 15 HEPA-suodatin
- 16 Vipu HEPA-suodattimen hakasten avaukseen
- 17 Vesisuodattimen säiliö
- 18 Vesesuodattimen säiliön kahva
- 19 Vesisuodattimen runko
- 20 Suodattimen kansi
- 21 Vaahtomuovisuodatin
- 22 Verkkosuodatin
- 23 Taivutettu putki

Varusteet

- A Kahva
A1 - Varusteiden sisäyhde
A2 - Lapsilukko
A3 - Imurin kytkin
A4 - Höyryn kytkin
A5 - Lisävarusteiden lukitus
- B Höyrynimuletku
B1 - Höyrypistoke

- B2 - Höyrypistokkeen lukitus
C Höyrynimuputket
C1 - Lisävarusteiden lukitus
D Lattiasuutin
D1 - Harjalamellit
D2 - Kovakumilamellit
D3 - Kumilamellit
E Höyrynimu-pistesuihkusuutin
E1 - Jatke
E2 - Pyöröharja
F Höyrynimu-käsisuutin
F1 - Pieni vetolasta (130 mm)
F2 - Suuri vetolasta (200 mm)
F3 - Harjanreunus
F4 - Froteepäällyste
G Tekstiilisulake
H Rakosuulake
I Varttiivisteet (O-rengassetti)
J Vesisäiliön ja putkien puhdistusharja
K Vaahdonestoaine (Foam-stop)

Turvaohjeet

Tämän käyttöohjeen ohjeiden ohella on noudatettava lainmukaisia yleisiä turvallisuus- ja tapaturmantorjuntamääräyksiä. Jos konetta ei käytetä oheisten ohjeiden mukaan, takuu raukeaa.

⚠ Vaara

- Käyttö räjähdysalttiilla alueilla on kielletty.
- Käytettäessä laitetta vaara-alueilla on noudatettava vastaavia turvallisuusmääräyksiä.
- Älä käytä laitetta uima-altaissa, joissa on vettä.
- Laitetta ei saa käyttää sähkölaitteiden puhdistamiseen, esim. leivinuunit, höyrynpöistokuvut, mikroaaltouunit, televisiot, lamput, föönit, sähkölämmittimet jne.
- Tarkasta laitteen ja varusteiden asiallinen kunto ennen käyttöä. Jos kunto ei ole moitteeton, laitteen ja varusteiden käyttö ei ole sallittua. Tarkasta erityisesti verkkoliitäntäjohto, turvasuljin ja höyryletku.
- Anna valtuutetun asiakaspalvelun/sähköalan ammattilaisen välittömästi vaihtaa vaurioitunut verkkoliitäntäjohto.

- *Vaihda vaurioitunut höyryletku välittömästi. Ainoastaan valmistajan suositteleman höyryletkun käyttö on sallittu (katso tilausnumero varaosaluettelosta).*
- *Älä koskaan tartu märillä käsillä virtapistokkeeseen.*
- *Älä käytä konetta kun olet paljain jaloin.*
- *Älä milloinkaan koske koneeseen märin käsin tai märillä jaloilla kun verkkopistoke on pistorasiassa.*
- *Älä upota laitetta, kaapelia tai pistoketta veteen tai muihin nesteisiin.*
- *Älä höyrytä esineitä, jotka sisältävät terveydelle haitallisia aineita (esim. asbestia).*
- *Älä koskaan käsin kosketa höyrysuihkua lyhyeltä etäisyydeltä tai koskaan suuntaa sitä ihmisiin tai eläimiin (palovammavaara).*

⚠ Varoituis

- *Laitteen liittäminen on sallittu ainoastaan sähköliitäntään, joka on sähköasentajan asentama standardin IEC 60364 mukaan.*
- *Liitä laite vain vaihtovirtaan. Jännitteen on oltava sama kuin laitteen tyyppikilvessä ilmoitettu jännite.*
- *Kosteissa tiloissa, esim. kylpyhuoneissa, laitteen saa liittää vain pistorasiaan, joka on varustettu FI-suojakytkimellä.*
- *Tarkoitukseen sopimattomat jatkojohdot voivat olla vaarallisia. Käytä ainoastaan roiskevesisuojujattuja jatkojohtoja, joiden johtimien poikkileikkauspinta-ala on vähintään 3x1 mm².*
- *Verkko- ja jatkojohdon liitäntäkohdat eivät saa olla vedessä.*
- *Vaihdettaessa verkko- tai jatkojohtojen pistokkeita, roiskevesisuojujan toimivuuden ja mekaanisen lujuuden pitää pysyä samanlaatuisina.*
- *Käyttäjän on käytettävä laitetta tarkoituksenmukaisesti. Käyttäjä on huomioitava paikalliset olosuhteet ja työskennellessään laitteen kanssa huomioitava ympäristössä oleskelevat henkilöt.*
- *Tämä laite ei ole tarkoitettu sellaisten henkilöiden (lapset mukaan lukien) käytettäväksi, joiden fyysiset kyvyt, aistit tai henkiset ominaisuudet ovat rajoittuneet*

tai, joilta puuttuu riittävä kokemus ja/tai riittävä tietämys, paitsi, jos he ovat heidän turvallisuudestaan vastaavan henkilön valvonnassa tai ovat saaneet häneltä ohjeistuksen koneen käyttämiseen. Lapsia pitäisi valvoa, jotta he eivät leikkisi koneen kanssa.

- *Älä koskaan jätä laitetta valvomatta niin kauan kuin se on käytössä.*
- *Noudata varovaisuutta puhdistaussasi laatoitettuja seiniä, joissa on sähköpistorasioita.*
- *Älä imuroi happoja tai liuotteita, jotka voivat vaurioittaa laitteen. Älä imuroi räjähtäviä jauheita tai nesteitä, jotka saattavat aikaansaada räjähdyksen joutuessaan kosketuksiin koneen sisäisten komponenttien kanssa.*
- *Älä imuroi myrkyllisiä aineita.*
- *Älä imuroi mitään palavaa tai hehkuvaa, kuten tupakantumppeja, tuhkaa tai muuta palavaa tai hehkuvaa materiaalia.*
- *Älä imuroi kipsiä, sementtiä tai vastaavia aineita, jotka voivat kovettua veteen sekoituessaan ja siten vaarantaa laitteen toimintaa.*
- *Mikäli laite putoaa maahan, se on toimittettava valtuutettuun huoltopisteeseen tarkastettavaksi, sillä laitteessa saattaa olla sisäistä vikaa, mikä vaikuttaa sen turvallisuuteen.*

Varo

- *Kiinnitä huomiota siihen, että verkko- tai jatkojohtoja ei vahingoiteta eikä vaurioiteta ajamalla yli, puristamalla tai kiskomalla. Suojaa verkkojohto kuumuudelta, öljyltä ja teräviltä reunoilta.*
- *Sammuta laite ja irrota verkkopistoke kun täytät vettä.*
- *Älä koskaan täytä liuottimia, liuotinpitoisia nesteitä tai laimentamattomia happoja vesisäiliöön (esim. puhdistusaineita, bensini, väriohenteet, asetoni), koska ne syövyttävät laitteessa käytettyjä materiaaleja.*
- *Laitteen on seisottava tukevalla alustalla.*
- *Älä pysäköi laitetta lämmönaraille pinnoille.*

- Älä säilytä konetta keittoliesien, sähköuunien tai muiden lämmönlähteiden läheisyydessä.
- Älä paina painikkeita liian voimakkaasti ja vältä terävien esineiden, kuten kynien tms. käyttöä.
- Käytä ja säilytä laitetta vain kuvausten tai kuvien mukaisesti!
- Älä lukitse höyryvipua käytön aikana.
- Ennen sähköverkosta irrottamista laite on aina ensin sammutettava pääkytkimestä.
- Kun irrotat laitteen sähköverkosta, vedä pistokkeesta, ei johdosta.
- Älä kierrä verkkokaapelia laitteen ympärille, eteenkin jos laite on kuuma.
- Suojaa laite sateelta. Älä säilytä laitetta ulkoalueella.

Valmistelu

Vesisäiliön täyttö

- ➔ Avaa vesisäiliön täyttöaukko (7) (kuva 1).
- ➔ Täytä vesisäiliöön n. 0,5 litraa vettä.
Ohje: Säiliöön voidaan täyttää normaalia vesijohtovettä. Koska vedessä on luonnostaan kalkkia, joka voi muodostaa kattilakiveä, suositellaan vesiseosta suhteessa 50 % vesijohtovettä ja 50 % vettä, josta on poistettu mineraalisuola.
- ➔ Kierrä vesisäiliön täyttöaukko (7) taas kiinni.

Ohje: Höyrykattila saa automaattisesti veden vesisäiliöstä. Ennen ensimmäistä käyttöä on vesisäiliö täytettävä kaksi kertaa.

Vesisuodattimen säiliö täyttäminen

- ➔ Nosta säiliön kahvaa (18) (kuva 2) ja vedä säiliö (17) ulos (kuva 3).
- ➔ Käännä kahvaa kuvan 4 osoittamalla tavalla ja vedä suodatinyksikkö (19) ulos.
- ➔ Täytä vesisuodattimen säiliöön (17) vesijohtovettä, kunnes vedenpinnanositin MAX H₂O peittyy (kuva 5).
- ➔ Täytä korkillinen vaahdonpoistonestettä (Foam Stop) vedensuodatussäiliöön.

Ohje: Imurin toimintaperiaate perustuu imuilman pyörteittämiseen suodattimessa. Siten lattiapintojen imuroitava lika ja puhdistusaine jäävät kertyvät veteen. Tietyissä olosuhteissa se voi muodostaa vaahtoa. Lisää sen tähden vaahdonestoainetta vesisuodattimen veteen. Vaahdonestoaine ei vahingoita ympäristöä ja se on biologisesti täysin hajoavaa. Vähäinen vaahdonmuodostuminen käytön aikana on normaalia eikä se vaikuta koneen toimintaan.

- ➔ Kiinnitä vesisuodattimen runko (19) taas vesisuodattimen säiliöön (17).
- ➔ Nosta vesisuodattimen säiliön kahvaa (18) ja pane säiliö (17) taas laitteeseen paikoilleen.
- ➔ Aseta säiliön kahva (18) takaisin alkuperäisasentoonsa, kunnes se lukittuu.

Käyttö

Käytön aikana laitteen on oltava vaaka-asennossa.

△ Huomio:

Vesisuodattimen säiliö on oltava aina täytetty kun konetta käytetään.

- ➔ Avaa laitteen pistorasian kansi (9) ja paina höyrypistoke (B1) laitteen pistorasiaan, kunnes kuulet sen lukittuvan. (kuva 6).
- ➔ Liitä verkkopistoke pistorasiaan.

Lisävarusteiden liitäntä

Kaikki lisävarusteet voi kiinnittää suoraan kahvaan (A) tai höyrynimuputkiin (C) seuraavalla tavalla.

Ohje: Kahvassa (A) on lapsilukko (A2), joka estää tahattoman höyrynsyötön. Jos höyrynimuletku on käytön aikana lyhyen aikaa ilman valvontaa, suositellaan lapsilukon (A2) käyttöä (paina vasemmalle). Lapsilukko avataan lukituksestaan (oikealle painamalla) höyrynsyötön uudelleen käynnistämiseksi.

Lisävarusteet höyryyn ja imurointiin (D, E, F):

- ➔ Liitä kahva tai jatkeputki ja toivottu lisävaruste toisiinsa, kunnes kuulet lisävarusteen lukittuvan (kuva A).

- Tarkista lisävarusteiden tiukka liitanta ennen niiden käyttöä.
- Lisävarusteiden irrotus: Pidä painike (A5; C1) painettuna ja vedä lisävaruste-osat erilleen (kuva B).

Varusteet vain imurointia varten (G, H):

- Liitä kahva tai jatkeputki ja toivottu lisävaruste toisiinsa ilman lisävarusteen lukitusta.

Imurointi

Tällä koneella voi imuroida sekä pölyä että nesteitä.

⚠ **Huomio!**

Lapsilukon (A2) on oltava päällä, ettei kone höyrytä vahingossa.

- Paina pääkytkintä (1).
Merkkivalojen ensimmäinen taso - Imuteho (5) alkaa vilkkua.
- Paina lyhyesti kahvan (A) kytkintä Imurointi (A3).
Imurointi alkaa vähimmäisteholla. Merkkivalojen ensimmäinen taso - Imuteho (5) palaa jatkuvasti.
- Imurointi lopetetaan painamalla uudelleen kytkintä Imurointi (A3).

Ohje! Kun imurointi käynnistetään uudelleen, laite käynnistyy aiemmin säädetyllä imuteholla.

Imutehon säätö

Imutehon voi säätää puhdistettavan pinnan mukaan.

- Paina kytkintä Imurointi (A3) ja pidä sitä painettuna.
Imuteho nousee ensin tasaisesti ja laskee taas tasaisesti kun maksimiteho saavutetaan. Se näkyy merkkivaloista Imuteho (5).
- Taso 1: Verhoille
- Taso 2: Pehmustetuille huonekaluille ja tyynyille
- Taso 3: Matoille
- Taso 4: Koviille lattioille ja nesteiden imurointiin.

Ohje: Tasoarvot vastaavat merkkivalojen näyttöä Imuteho.

Vesisuodatin

- Kun likaveden pinta on vesisuodattimen säiliössä (17) korkeimmillaan, imutoiminto estetään automaattisesti (tällöin moottorin korkeampi kierrosluku kuuluu).

⚠ **Huomio!**

Sammuta kone. Jos kone käynnistetään välittömästi uudelleen, ilmanpoistosuodatin voi vaurioitua.

- Kun jatkat puhdistusta, toimi luvun "Vesisuodatin säiliön tyhjennys ja puhdistus" mukaan, lisää sitten vettä, kunnes vedenpinta on vaaditulla tasolla.

Höyrypuhdistus

- Paina pääkytkintä (1).
Merkkivalojen ensimmäinen taso - Imuteho (5) alkaa vilkkua.
- Paina höyrykattilan kytkintä (2), jonka merkkivalo syttyy.
- Odota, kunnes paineenosoittimen merkkivalo (4) palaa. Nyt konetta voi käyttää höyrykäytöllä.
- Paina käsikahvan painiketta (A4) Höyry. *Laite höyryttää niin kauan kuin painikkeesta (A4) painetaan.*
- Höyrytys lopetetaan painamalla höyrykattilan kytkintä (2).

Höyrymäärän säätö

Höyrymäärä säädetään kiertokytkimestä (8) (kuva 7).

- Voimakkaampi höyrytys: Käännä kiertokytkintä myötäpäivään.
- Heikompi höyrytys: Käännä kiertokytkintä vastapäivään.
- **Heikko höyrytys:** (Asento 1-2) Kasvien ruiskutus, kankaiden, tapettien, pehmustettujen huonekalujen jne. puhdistukseen.
- **Normaalihöyrytys:** (Asento 3): Kokolattiamatoille, matoille, ikkunalaseille, lattioille.
- **Voimakas höyrytys:** (Asento 4-5) Pinttyneen lian, tahrn- ja rasvanpoistoon.

Vesisäiliön täyttäminen

Vesisäiliö voidaan täyttää milloin tahansa.

Ohje: Aina kun höyrykattilassa on liian vähän vettä, syöttää pumppu automaattisesti vettä vesisäiliöstä höyrykattilaan. Kun vesisäiliö on tyhjä, pumppu ei pysty enää täyttämään höyrykattilaa ja höyrynotto estyy.

- Vesisäiliön vedenpuute näkyy merkkivalona Vedenpuute (3) ja äänimerkki kuuluu.
- Jatka töitä kohdan "Vesisäiliön täyttäminen" kuvauksen mukaan.

Höyrypuhdistus ja imurointi

- Paina pääkytkintä (1).
Merkkivalojen ensimmäinen taso - Imuteho (5) alkaa vilkkua.
- Paina höyrykattilan kytkintä (2), jonka merkkivalo syttyy.
- Odota, kunnes paineenosoittimen merkkivalo (4) palaa. Nyt konetta voi käyttää höyrykäytöllä.
- Paina kahvasta (A) samanaikaisesti painiketta Höyry (A4) ja lyhyesti kytkintä Imurointi (A3).
Imurointi alkaa vähimmäisteholla ja samanaikaisesti höyryä suihkutetaan.

Lue höyrytyksen ja imuroinnin asianmukainen käyttö luvuista "Imurointi ja höyrytyks".

Varusteiden säilyttäminen

Lyhyttä työtaukoa varten höyrynimuputken voi panna pysäköintipidikkeeseen (14) (kuva 9).

Käytön lopetus

- Paina pääkytkintä (1).
- Irrota verkkokaapeli pistorasiasta.
- Irrota höyrypistoike (B1) laitteesta. Pidä irrotusta varten höyrypistokkeen lukitusta (B2) painettuna ja vedä höyrypistoike laitteen pistorasiasta (kuva 6a).

Laitteen säilytys

Ohje: Puhdista aina kaikki käytetyt varusteet ja vesisuodatin säiliö (17) ennen koneen varastointia.

- Irrota kaikki varusteet.
- Huuhtelee varusteet puhtaalla vedellä ja anna niiden kuivua.

Tyhjennä ja puhdista vedensuodatussäiliö

- Nosta säiliön kahvaa (18) (kuva 2) ja vedä säiliö (17) ulos (kuva 3).
- Käännä kahvaa kuvan 4 osoittamalla tavalla ja vedä suodatinyksikkö (19) ulos.
- Tyhjennä säiliö kallistamalla sitä kastelulaitteen suuntaan (kuva 10).
- Vedä taivutettu putki (23) verkkosuodattimen kotelosta (22), kunnes se on täysin irti (kuva 11a).
- Irrota kaikki osat ja huuhtelee ne juoksevan veden alla. (Jos suodattimessa näkyy vaurioita, vaihda se. Tilaa uusi suodatin valtuutetusta huoltopisteestä).
- Asenna suodattimen runko (19) taas säiliöön (17).

⚠ Huomio!

Katso, että taivutetun putken (23) nuoli on suodattimen (22) merkinnän kohdalla (kuva 11b).

- Kelaa verkkokaapeli tasaisesti ja pane se verkkokaapelin säilytystilaan (13) (kuva 8).
- Pane säiliö (17) taas paikoilleen ja varmista, että se on kiinnitetty oikein.

Varusteiden käyttö

Ennen nahkan, erikoiskankaiden ja puupintojen käsittelyä on valmistajan ohjeet luettava ja kokeile puhdistusta näkymättömässä kohdassa tai kuviossa.

Anna höyryllä käsitellyn pinnan kuivua ja tarkista siitä värin- tai muodonmuutokset. Puupintoihin (huonekalut, ovet jne.) suositellaan erityisen varovaista puhdistusta, sillä liian pitkä höyrykäsittely voi vaurioittaa pinnan vahakerroksia, kiiltoa tai maalia.

Suihkuta höyryä näihin pintoihin vain lyhyin jaksoin tai puhdistaneen höyrytettyllä liinalla. Käytä erittäin aroilla pinnoilla (esim. synteettiset aineet, lakatut pinnat jne.) höyrytoimintaa vain heikoimmalla teholla.

Lattiasuutin (D)

Lattiasuuttimen käyttöä suositellaan suurilla pinnoilla, keramiikka-, marmori tai parkeettilattoilla, matoilla jne. (vain maksimi-imateholla ja minimihöyryteholla) seuraavia varusteita käyttäen.

- Harjalamellit (D1): Kuivaimurointiin.
- Kovakumilamellit (D2): Kokolattiamattojen puhdistukseen ja raikastukseen.
- Kumilamellit (D3): Nesteiden imurointiin sileiltä pinnoilta.

Lamellien asennus

→ Poista jo koneessa olevat lamellit sivusuuntaan vetämällä.

→ Työnnä tarvitsemasi lamellit sivulta lattiasuulakkeeseen (kuva C).

Ohje: Työnnä raollinen harjalamelli eteen ja toinen harjalamelli suuttimen taakse.

Kun työnnät kumilamellin (D3) kiinni, katso, että sen sileä puoli on sisäänpäin.

Höyryimu-pistesuihkusuutin (E)

Pistesuihkusuuttimen käyttöä suositellaan hankaliin paikkoihin.

Pistesuihkusuutinta voi käyttää seuraavissa paikoissa:

- Kokolattiamattojen tai mattojen tahrannoistoon ennen harjan käyttöä.
- Jaloteräksen, ikkunalasien, peilien ja emalipintojen puhdistukseen.

- Portaiden, ikkunanpielien, ovenpielien, alumiiniprofiilien nurkkien puhdistukseen.
- Hanojen puhdistukseen.
- Ikkunaluukkujen, lämpöpatterien, ajoneuvojen sisätilan puhdistukseen.
- Huonekasvien suihkuttamiseen etäältä. Pistesuihkusuutinta voi käyttää yhdessä seuraavien varusteiden kanssa:

- Pyöröharja (E2), joka soveltuu pinttyneen lian poistoon erittäin pienillä pinnoilla kuten esim. keittoliedet, rullakaihtimet, kaakelisaumat, saniteetti-laitteet jne..
- Jatke (E1): Tällä lisävarusteella pääsee helposti erittäin hankaliin paikkoihin. Se on ideaalinen lämpöpatterien, ovenpielien, ikkunoiden, rullakaihtimien, saniteettilaitteiden puhdistukseen.

Höyryimu-käsisuutin (F)

Käsisuutinta suositellaan suurien lasi- ja peilipintojen, yleensä sileiden pintojen tai kudospintojen, kuten sohvien, patjojen jne. puhdistukseen.

Käsisuutinta voi käyttää yhdessä seuraavien varusteiden kanssa: Varuste työnnetään kuvan D osoittamalla tavalla käsisuuttimeen. Vetolastojen yläpinnat on merkitty tekstillä "Yläpuoli - Upper Part"

- Pieni vetolasta (F1): Pienille pinnoille, kuten esim. ikkunat, joissa välipienat ja peilit.
- Suuri vetolasta (F2): Ikkunaruuduille ja suuremmille pinnoille, kuten esim. seinäkaakelit.
- Harjareunus (F3): Matoille, portaisiin, auton sisätiloihin, kudospinnat yleensä (kun ne on ensin testattu näkymättömästä paikasta). Harjaan voi myös kiinnittää froteepäällysteen (F4).

Ikkunoiden puhdistus

Näin puhdistat ikkunat oikein:

- Liota liika suihkuttamalla höyryä tasaisesti puhdistettavalle pinnalle.
- Paina vetolasta puhdistettavaa pintaa vasten ja vedä sitä imutoiminnon ollessa päällä pystysuoraan ylhäältä alaspäin.

⚠ **Huomio!**

Esilämmitä ikkunalasit kylmillä vuodenajoina ja alhaisilla lämpötiloilla suihkuttamalla höyryä noin 50 cm etäisyydestä puhdistetavalle pinnalle.

Lisävarusteet

Pyöröharjasetti (tilausno 2.860-231) 4 värillistä pistesuihkusuuttimen pyöröharjaa.
HEPA-suodatin (tilausno 2.860-229)

Hoito ja huolto

⚠ **VAARA**

Suurita huoltotyöt vain kun verkkopistoke on irrotettu ja laite on jäähtynyt.

Hoito

Anna varusteiden kuivua kokonaan ennen kuin asetat ne säilytykseen.

- Älä aseta harjoja jäähtymään ja kuivumaan harjaksien varaan, etteivät ne vaurioidu.
- Puhdista laite päältäpäin vain kostealla pyyhkeellä. Vältä liuote- ja puhdistusainneiden käyttöä, sillä ne saattavat vaurioittaa muovipintaa.
- Puhdista vesisuodattimensäiliö ja vaahotomuovi suodatin (21) tai vaihda suodatin luvun "Laitteen säilytys" ohjeiden mukaan.

Huolto

- Tarkista höyrypistokkeen (B1) tiivisteet säännöllisesti. Mikäli tarpeen, vaihda ne. Tarkista myös höyrynimuputkien (C) ja kahvan (A) liitäntätiivisteet samalla tavalla.

HEPA-suodatin

Laite on varustettu HEPA-suodattimella (15), jonka voi puhdistaa juoksevan veden alla.

- ➔ Irrota vesisuodattimen säiliö (17) luvun "Vesisuodattimen säiliön täyttäminen" ohjeiden mukaan.
- ➔ Nosta HEPA-suodattimen hakasten aukaisuvipua (16) ja vedä suodatin istukastaan (kuva 12).

- ➔ Huuhtelee HEPA-suodatin kylmällä, juoksevalla vedellä. Ravista sitä puhdistuksen jälkeen varovasti, että mahdolliset lianlopudet ja liika vesi irtoavat.

Ohje! Anna HEPA-suodattimen kuivua valon- ja lämmönlähteistä loitolla. Pane HEPA-suodatin koneeseen kun se on kuiva.

- Jos HEPA-suodattimessa näkyy vaurioita, on se vaihdettava.
- HEPA-suodatin tulee puhdistaa 4 kuukauden välein.
- Varmista, että HEPA-suodatin on pidikkeissä kunnolla kiinni. Sen jälkeen vipu (16) on lukittava. (kuva 12).

⚠ **Huomio!**

- Älä puhdista HEPA-suodatinta harjalla, ettei se vaurioidu ja ettei sen suodatus-teho heikkene.
- Älä käytä puhdistusaineita, äläkä hankaa HEPA-suodatinta. Älä pese astianpesukoneessa.
- HEPA-suodattimia saa valtuutetusta huoltopisteestä.

Varaosat

Käytä vain alkuperäisiä KÄRCHER-varaosia. Varaosaluettelo löytyy tämän käyttöohjeen lopusta.

Häiriöapu

Häiriöillä on usein yksinkertainen syy, jonka voit itse korjata seuraavan ohjeen avulla. Epäselvissä tapauksissa tai häiriöissä, jotka eivät ole tässä mainittuja, käänny valtuutetun asiakaspalvelun puoleen.

⚠ **Vaara**

Suorita huoltotyöt vain, kun virtapistoke on vedetty irti ja höyrypuhdistin on jäähtynyt. Vain valtuutettu asiakaspalvelu saa suorittaa laitteen korjaustyöt.

Imutoiminto ei käynnisty

Ei verkkovirtaa

→ Tarkasta verkkopistoke ja pistorasia.

Imuteho heikkenee

Suutin, imuletku tai imuputki tukkeutunut

→ Puhdista vesisuodattimen runko. Poista mahdolliset tukkeumat putkista ja varusteista.

→ Vaihda suodatussäiliön vesi.

HEPA-suodatin kulunut

→ Vaihda HEPA-suodatin.

Puhdistusteho heikkenee

Vesisuodattimen säiliön vesi erittäin likaista

→ Vaihda säiliön vesi.

Vettä valuu nesteitä imuroitaessa

Uimurikytkimen toiminta estynyt

→ Puhdista vesisuodattimen säiliön kansi.

Pölynimuri ei ime

Uimurikytkin juuttunut kiinni

→ Sammuta pölynimuri, tarkasta säiliön vedenpinta ja käynnistä laite taas.

Tekniset tiedot

Sähköliitäntä

Jännite 220-240 V
1~50 Hz

Suojausluokka IP X4

Kotelointiluokka I

Suoritustiedot

Kattilan tehonotto 1250 W

Turbiinin nimellisteho 1050 W

Maksimihöyrypaine 0,4 MPa

Kuumennusaika litraa vettä kohti 10 Minuutit

Maks. höyrymäärä 80 g/min

Täyttömäärä

Höyrykattila 1,2 l

Vesisäiliö 0,5 l

Vesisuodattimen säiliö 1,2 l

Mitat

Pituus 500 mm

Leveys 330 mm

Korkeus 330 mm

Paino (ilman varusteita) 10,5 kg

Oikeus teknisiin muutoksiin pidätetään!

Πίνακας περιεχομένων

Γενικές υποδείξεις	EL	4
Περιγραφή συσκευής	EL	5
Υποδείξεις ασφαλείας	EL	6
Προετοιμασία	EL	7
Λειτουργία	EL	8
Χρήση των εξαρτημάτων	EL	11
Φροντίδα και συντήρηση	EL	12
Αντιμετώπιση βλαβών	EL	13
Τεχνικά χαρακτηριστικά	EL	14

Γενικές υποδείξεις

Αγαπητέ πελάτη,



Πριν χρησιμοποιήσετε τη συσκευή σας για πρώτη φορά, διαβάστε αυτές τις πρωτότυπες οδηγίες χρήσης, ενεργήστε σύμφωνα με αυτές και κρατήστε τις για μελλοντική χρήση ή για τον επόμενο ιδιοκτήτη.

Αρμόζουσα χρήση

Χρησιμοποιείτε αυτή τη συσκευή αποκλειστικά για οικιακή χρήση. Η συσκευή προορίζεται για την παραγωγή ατμού, καθώς και για την αναρρόφηση χυμένων υγρών και στερεών σωματιδίων, όπως αυτά περιγράφονται στις παρούσες οδηγίες λειτουργίας. Ο κατασκευαστής δεν ευθύνεται για ενδεχόμενες ζημιές, που οφείλονται σε μη ενδεδειγμένη χρήση ή σε λάθος χειρισμό.

Σύμβολα στο εγχειρίδιο οδηγιών

Κίνδυνος

Για άμεσα επαπειλούμενο κίνδυνο, ο οποίος μπορεί να οδηγήσει σε σοβαρό τραυματισμό ή θάνατο.

Προειδοποίηση

Για ενδεχόμενη επικίνδυνη κατάσταση, η οποία μπορεί να οδηγήσει σε σοβαρό τραυματισμό ή θάνατο.

Προσοχή

Για ενδεχόμενη επικίνδυνη κατάσταση, η οποία μπορεί να οδηγήσει σε ελαφρό τραυματισμό ή υλικές βλάβες.

Σύμβολα στη συσκευή



Ατμός

ΠΡΟΣΟΧΗ – Κίνδυνος εγκαύματος



Μην στρέψετε τη δέσμη ατμού σε ανθρώπους, ζώα, ηλεκτρικό εξοπλισμό εν λειτουργία ή στην ίδια τη συσκευή.



Χρησιμοποιείτε τη συσκευή μόνο για την αναρρόφηση χυμένων υγρών. Η συσκευή δεν ενδείκνυται για την αναρρόφηση υγρών από δοχεία.

Προστασία περιβάλλοντος



Τα υλικά συσκευασίας είναι ανακυκλώσιμα. Μην πετάτε τη συσκευασία στα οικιακά απορρίμματα, αλλά παραδώστε την προς ανακύκλωση.



Οι παλιές συσκευές περιέχουν ανακυκλώσιμα υλικά, τα οποία θα πρέπει να παραδίδονται προς επαναχρησιμοποίηση. Για το λόγο αυτό αποσύρετε τις παλιές συσκευές με κατάλληλες διαδικασίες συγκέντρωσης αποβλήτων.

Υποδείξεις για τα συστατικά (REACH)

Ενημερωμένες πληροφορίες για τα συστατικά μπορείτε να βρείτε στη διεύθυνση:

www.kaercher.com/REACH

Εγγύηση

Σε κάθε χώρα ισχύουν οι όροι εγγύησης που εκδόθηκαν από την αρμόδια εταιρία μας προώθησης πωλήσεων. Αναλαμβάνουμε τη δωρεάν αποκατάσταση οποιασδήποτε βλάβης στη συσκευή σας, εφόσον οφείλεται σε αστοχία υλικού ή κατασκευαστικό σφάλμα, εντός της προθεσμίας που ορίζεται στην εγγύηση. Σε περίπτωση που επιθυμείτε να κάνετε χρήση της εγγύησης, παρακαλούμε απευθυνθείτε με την απόδειξη αγοράς στο κατάστημα από το οποίο προμηθευτήκατε τη συσκευή ή στην πλησιέστερη εξουσιοδοτημένη υπηρεσία τεχνικής εξυπηρέτησης πελατών μας.

(Για τη διεύθυνση βλ. στην πίσω σελίδα)

Περιγραφή συσκευής

Το παραδοτέο υλικό της συσκευής απεικονίζεται στη συσκευασία. Κατά την αποσυσκευασία ελέγξτε το περιεχόμενο της ως προς την πληρότητα.

Εάν λείπουν εξαρτήματα ή έχουν προκληθεί ζημιές κατά τη μεταφορά, παρακαλούμε ενημερώστε τον προμηθευτή σας.

Παρακαλούμε ανοίξτε τις σελίδες με τις εικόνες!

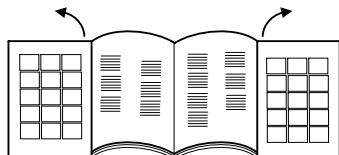

- 1 Κύριος διακόπτης
- 2 Διακόπτης ατμολέβητα
- 3 Λυχνία ελέγχου - Έλλειψη νερού
- 4 Λυχνία ελέγχου - Ένδειξη πίεσης
- 5 Λυχνίες ελέγχου - Αναρροφητική ισχύς
- 6 Λαβή μεταφοράς, πτυσσόμενη
- 7 Στόμια πλήρωσης δεξαμενής νερού
- 8 Ρύθμιση ατμού
- 9 Ρευματοδότης συσκευής με κάλυμμα
- 10 Σχάρα εξόδου αέρος
- 11 Τροχίσκοι
- 12 Καλώδιο τροφοδοσίας
- 13 Θήκη καλωδίου τροφοδοσίας
- 14 Στήριγμα απόθεσης
- 15 Φίλτρο HEPA
- 16 Μοχλός απελευθέρωσης του φίλτρου HEPA
- 17 Δοχείο του φίλτρου νερού
- 18 Χειρολαβή του δοχείου φίλτρου νερού
- 19 Φίλτρο νερού
- 20 Κάλυμμα φίλτρου νερού
- 21 Διαμορφωμένο σπογγοειδές φίλτρο
- 22 Διάτρητο φίλτρο
- 23 Γωνία σωλήνα

Εξαρτήματα

- A Χειρολαβή
 - A1 - Υποδοχή εξαρτημάτων
 - A2 - Παιδική ασφάλεια
 - A3 - Πλήκτρο αναρρόφησης
 - A4 - Πλήκτρο ατμού
 - A5 - Ασφάλιση εξαρτημάτων
- B Εύκαμπτος σωλήνας αναρρόφησης ατμού
 - B1 - Φις ατμού
 - B2 - Ασφάλιση φις ατμού
- C Σωλήνες αναρρόφησης ατμού
 - C1 - Ασφάλιση εξαρτημάτων
- D Ακροφύσιο δαπέδου
 - D1 - Πτερύγια βουρτσών
 - D2 - Πτερύγια από σκληρό ελαστικό υλικό
 - D3 - Ελαστικά πτερύγια
- E Ακροφύσιο σημειακής δέσμης αναρρόφησης με ατμό
 - E1 - Επέκταση
 - E2 - Στρογγυλή βούρτσα
- F Ακροφύσιο χειρός αναρρόφησης με ατμό
 - F1 - Μικρό χείλος απόξεσης (130 mm)
 - F2 - Μεγάλο χείλος απόξεσης (200 mm)
 - F3 - Στεφάνη βούρτσας
 - F4 - Επένδυση φροτέ
- G Ακροφύσιο για ταπεσαρίες
- H Πλακέ ακροφύσιο
- I Ανταλλακτικά στεγανοποίησης (σετ κυκλικού δακτυλίου)
- J Βούρτσα καθαρισμού για τη δεξαμενή νερού και τους σωλήνες
- K Υγρό καταστολής αφρού (Foam-stop)

Υποδείξεις ασφαλείας

Εκτός από τις υποδείξεις που παρέχονται στο παρόν εγχειρίδιο οδηγιών λειτουργίας πρέπει να τηρούνται και οι γενικές διατάξεις ασφαλείας και πρόληψης ατυχημάτων που προβλέπει ο νομοθέτης.

Η χρήση της συσκευής, η οποία αντίκειται στις παρούσες οδηγίες, μπορεί να έχει ως συνέπεια την ακύρωση της εγγύησης.

⚠ Κίνδυνος

- Απαγορεύεται η χρήση σε σημεία, όπου υφίσταται κίνδυνος έκρηξης.
- Κατά τη χρήση της συσκευής σε επικίνδυνους χώρους πρέπει να τηρούνται οι αντίστοιχοι κανονισμοί ασφαλείας.
- Μην χρησιμοποιείτε τη συσκευή σε πισίνες που περιέχουν νερό.
- Η συσκευή δεν πρέπει να χρησιμοποιείται για τον καθαρισμό ηλεκτρικών συσκευών, π.χ. φούρνων, απορροφητήρων, φούρνων μικροκυμάτων, τηλεοράσεων, λαμπτήρων, σεσουάρ, ηλεκτρικών καλοριφέρ κτλ.
- Πριν από τη χρήση ελέγξτε εάν η συσκευή και τα εξαρτήματά της είναι σε καλή κατάσταση. Σε περίπτωση που δεν βρίσκονται σε άψογη κατάσταση, δεν επιτρέπεται να χρησιμοποιηθούν. Ελέγξτε ιδιαίτερα τον αγωγό σύνδεσης με το δίκτυο, το καπάκι ασφαλείας και τον ελαστικό σωλήνα ατμού.
- Αναθέστε αμέσως στην εξουσιοδοτημένη υπηρεσία εξυπηρέτησης πελατών/εξειδικευμένου ηλεκτρολόγου την αλλαγή του χαλασμένου αγωγού σύνδεσης στο δίκτυο.
- Αντικαταστήστε αμέσως τον ελαστικό σωλήνα ατμού που παρουσιάζει βλάβη. Επιτρέπεται μόνο η χρήση ελαστικού σωλήνα ατμού που συνιστάται από τον κατασκευαστή (για τον κωδ. παραγγελίας βλέπε κατάλογο ανταλλακτικών).
- Μην αγγίζετε ποτέ με βρεγμένα χέρια το ρευματολήπτη και την πρίζα.
- Μην χρησιμοποιείτε ποτέ ξυπόλυτοι τη συσκευή.
- Μην αγγίζετε ποτέ τη συσκευή με υγρά χέρια ή πόδια, όταν ο ρευματολήπτης βρίσκεται στην πρίζα.
- Μην βυθίζετε ποτέ τη συσκευή, το καλώδιο ή τον ρευματολήπτη σε νερό ή άλλα υγρά.

- Μην ψεκάζετε με ατμό αντικείμενα που περιέχουν επικίνδυνες για την υγεία ουσίες (π.χ. αμίαντο).
 - Μην αγγίζετε με το χέρι τη δέσμη ατμού από κοντινή απόσταση και μην την κατευθύνετε σε ανθρώπους ή ζώα (κίνδυνος εγκαυμάτων).
- ### ⚠ Προειδοποίηση
- Η συσκευή πρέπει να λειτουργεί μόνο με ηλεκτρική σύνδεση, η οποία έχει γίνει από ηλεκτρολόγο βάσει του IEC 60364.
 - Συνδέετε τη συσκευή μόνο σε εναλλασσόμενο ρεύμα. Η τάση πρέπει να συμφωνεί με την πινακίδα τύπου της συσκευής.
 - Χρησιμοποιείτε τη συσκευή σε χώρους με υγρασία, π.χ. στο λουτρό, μόνο σε πρίζες με προεγκατεστημένο προστατευτικό διακόπτη FI.
 - Τα ακατάλληλα καλώδια προέκτασης μπορεί να είναι επικίνδυνα. Χρησιμοποιείτε αποκλειστικά αδιάβροχο καλώδιο προέκτασης ελάχιστης διατομής 3x1 mm².
 - Η σύνδεση μεταξύ καλωδίου τροφοδοσίας και καλωδίου προέκτασης δεν επιτρέπεται να βρίσκεται μέσα σε νερό.
 - Σε περίπτωση αντικατάστασης των συνδέσμων του καλωδίου τροφοδοσίας ή του καλωδίου προέκτασης πρέπει να εξασφαλίζεται η αδιάβροχη προστασία και η μηχανική αντοχή.
 - Ο χρήστης πρέπει να χρησιμοποιεί τη συσκευή σύμφωνα με τις προδιαγραφές. Πρέπει να έχει υπόψη τις τοπικές συνθήκες και κατά την εργασία με τη συσκευή πρέπει να προσέχει τα άτομα που βρίσκονται κοντά της.
 - Η συσκευή αυτή δεν πρέπει να χρησιμοποιείται από άτομα (συμπεριλαμβανομένων των παιδιών) με σωματικές, διανοητικές και αισθητήριες ανεπάρκειες ή άτομα που δεν έχουν την κατάλληλη εμπειρία ή γνώση, εκτός εάν επιτηρούνται από κατάλληλο για την ασφάλειά τους άτομο ή έλαβαν προηγούμενες οδηγίες για την κατάλληλη χρήση της συσκευής.
 - Τα παιδιά πρέπει να επιτηρούνται για να διασφαλιστεί ότι δεν θα παίζουν με τη συσκευή.

- Μην αφήνετε τη συσκευή ποτέ χωρίς επίβλεψη, εφόσον βρίσκεται σε λειτουργία.
 - Προσοχή κατά τον καθαρισμό τοίχων με επένδυση πλακιδίων που έχουν πρίζες.
 - Μην χρησιμοποιείτε τη συσκευή για την αναρρόφηση οξέων ή διαλυμάτων, καθώς αυτό μπορεί να προκαλέσει βλάβες. Μην χρησιμοποιείτε τη συσκευή για την αναρρόφηση εκρηκτικής σκόνης ή υγρών, τα οποία μπορούν να προκαλέσουν έκρηξη στην επαφή τους με τα εσωτερικά εξαρτήματα της συσκευής.
 - Μην χρησιμοποιείτε τη συσκευή για την αναρρόφηση δηλητηριωδών υλικών.
 - Μην χρησιμοποιείτε τη συσκευή για την αναρρόφηση καυτών ή πυρακτωμένων αντικειμένων, όπως είναι οι γόπες των σιγάρων, οι στάχτες ή άλλα καυτά ή πυρακτωμένα υλικά.
 - Μην χρησιμοποιείτε τη συσκευή για την αναρρόφηση γύψου, τσιμέντου κτλ., καθώς η επαφή με το νερό μπορεί να τα σκληρύνει και να θέσει σε κίνδυνο τη λειτουργία της συσκευής.
 - Αν η συσκευή πέσει κάτω, αναθέστε τον έλεγχό της σε μία εξουσιοδοτημένη υπηρεσία εξυπηρέτησης πελατών, καθώς μπορεί να παρουσιάσει εσωτερικές βλάβες που επηρεάζουν την ασφάλεια του προϊόντος.
- Προσοχή**
- Προσέχετε ώστε τα καλώδια τροφοδοσίας δικτύου ή τα καλώδια προέκτασης να μην υποστούν φθορές ή βλάβες από συνθλίψεις, τραβήγματα, πατήματα ή παρόμοιες αιτίες. Προστατέψτε τα καλώδια από τη ζέστη, τα λάδια και τις αιχμηρές ακμές.
 - Στη διάρκεια της πλήρωσης με νερό, απενεργοποιήστε τη συσκευή και τραβήξτε τον ρευματολήπτη από την πρίζα.
 - Μην γεμίζετε ποτέ τη δεξαμενή νερού με διαλύτες, υγρά που περιέχουν διαλύτες ή αδιάλυτα οξέα (π.χ. απορρυπαντικά, βενζίνη, διαλύτες χρωμάτων και ακετόνη), διότι προσβάλλουν τα υλικά που χρησιμοποιούνται στη συσκευή.
 - Η συσκευή πρέπει να τοποθετείται σε σταθερή επιφάνεια.
 - Μην τοποθετείτε την ζεστή συσκευή σε επιφάνειες που είναι ευαίσθητες στη θερμότητα.
- Μην αφήνετε τη συσκευή πλάι σε εστίες κουζίνας, ηλεκτρικούς φούρνους ή άλλες πηγές θερμότητας σε λειτουργία.
 - Μην πιέζετε πολύ δυνατά το πλήκτρο και αποφύγετε τη χρήση αιχμηρών αντικειμένων, για παράδειγμα μολυβιών κ.α.
 - Χρησιμοποιείτε ή αποθηκεύετε τη συσκευή μόνον σύμφωνα με την περιγραφή και/ή τις εικόνες!
 - Μην ασφαρίζετε το μοχλό ατμού κατά τη χρήση του.
 - Πριν αποσυνδέσετε τη συσκευή από το δίκτυο παροχής ρεύματος, απενεργοποιείτε την πάντα από τον κεντρικό διακόπτη.
 - Για να αποσυνδέσετε τη συσκευή από το δίκτυο παροχής ρεύματος, τραβήξτε τον ρευματολήπτη από την πρίζα και όχι το καλώδιο σύνδεσης.
 - Μην τυλίγετε ποτέ το καλώδιο τροφοδοσίας γύρω από τη συσκευή, ιδιαίτερα όταν η συσκευή είναι ζεστή.
 - Προστατέψτε τη συσκευή από τη βροχή. Μην αποθηκεύετε τη συσκευή σε υπαίθριο χώρο.

Προετοιμασία

Πλήρωση της δεξαμενής νερού

- ➔ Ανοίξτε το στόμιο πλήρωσης (7) της δεξαμενής νερού (εικ. 1).
- ➔ Γεμίστε τη δεξαμενή νερού με περίπου 0,5 λίτρα νερού.
Υπόδειξη: Μπορείτε να χρησιμοποιήσετε νερό από τη βρύση. Επειδή ωστόσο το νερό από τη φύση του περιέχει άλατα, τα οποία με το πέρασμα του χρόνου δημιουργούν ιζήματα, συνιστούμε τη χρήση ενός μείγματος 50% νερού βρύσης και 50% αποσταγμένου νερού.
- ➔ Κλείστε ξανά το στόμιο πλήρωσης της δεξαμενής νερού (7).
Υπόδειξη: Ο ατμολέβητας τροφοδοτείται αυτόματα με νερό από τη δεξαμενή νερού. Η δεξαμενή νερού πρέπει να γεμίσει δύο φορές πριν την πρώτη χρήση.

Πλήρωση του δοχείου του φίλτρου νερού

- ➔ Ανασηκώστε τη χειρολαβή (18) του δοχείου του φίλτρου νερού (εικ. 2) και αφαιρέστε το δοχείο (17) (εικ. 3).
- ➔ Περιστρέψτε τη χειρολαβή όπως φαίνεται στην εικόνα 4 και αφαιρέστε τη μονάδα του φίλτρου νερού (19).
- ➔ Γεμίστε το δοχείο του φίλτρου νερού (17) με νερό από τη βρύση, ώσπου να καλύψετε την ένδειξη στάθμης του νερού MAX H₂O (εικ. 5).
- ➔ Προσθέστε ένα καπάκι κατασταλτικό αφρού (Foam Stop) στο δοχείο του φίλτρου νερού.

Υπόδειξη: Η λειτουργία της ηλεκτρικής σκούπας βασίζεται στον στροβιλισμό του αναρροφούμενου αέρα στο φίλτρο νερού. Οι αναρροφούμενοι ρύποι και τα κατάλοιπα του απορρυπαντικού από τις επιστρώσεις δαπέδου συλλέγονται στο υδρόλουτρο. Υπό ορισμένες συνθήκες αυτό μπορεί να οδηγήσει στον σχηματισμό αφρού. Για να αποφύγετε κάτι τέτοιο, προσθέστε κατασταλτικό αφρού στο διάλυμα του φίλτρου νερού. Το κατασταλτικό αφρού είναι φιλικό προς το περιβάλλον και πλήρως αποικοδομήσιμο βιολογικά. Ο ελαφρός σχηματισμός αφρού κατά τη χρήση είναι συνήθες φαινόμενο και δεν έχει αρνητική επίπτωση στη λειτουργία της συσκευής.

- ➔ Τοποθετήστε ξανά το εξάρτημα του φίλτρου νερού (19) στη θέση του στο δοχείο του φίλτρου (17).
- ➔ Ανασηκώστε τη χειρολαβή (18) του δοχείου του φίλτρου νερού και επανατοποθετήστε το δοχείο (17) του φίλτρου νερού στη συσκευή.
- ➔ Τοποθετήστε τη χειρολαβή (18) στην αρχική της θέση στο δοχείο του φίλτρου νερού ώσπου να κλειδώσει.

Λειτουργία

Στη διάρκεια της λειτουργίας διατηρείτε πάντα τη συσκευή σε όρθια θέση.

⚠ Προσοχή:

Το δοχείο του φίλτρου νερού πρέπει να είναι πάντα γεμάτο κατά τη χρήση.

- ➔ Ανοίξτε το κάλυμμα της πρίζας της συσκευής (9). Πιέστε το φινι του ατμού (B1) στην πρίζα της συσκευής ώσπου να ακούσετε τον ήχο κλειδώματος. (εικ. 6).
- ➔ Βάλτε τον ρευματολήπτη σε μία κατάλληλη πρίζα.

Σύνδεση των εξαρτημάτων

Όλα τα εξαρτήματα μπορούν να στερεωθούν πάνω στη χειρολαβή (A) ή στους αναρροφητικούς σωλήνες ατμού (C) με τον ακόλουθο τρόπο.

Υπόδειξη: Η χειρολαβή (A) διαθέτει παιδική ασφάλεια (A2), που αποτρέπει την εκ παραδρομής εκπομπή ατμού. Αν αφήσετε το σωλήνα αναρρόφησης ατμού χωρίς επίβλεψη στη διάρκεια της λειτουργίας, σας συμβουλεύουμε να ενεργοποιήσετε την παιδική ασφάλεια (A2) (πιέστε προς τα αριστερά). Απενεργοποιήστε την παιδική ασφάλεια (πιέζοντας προς τα δεξιά), για να απελευθερώσετε την εκπομπή ατμού..

Εξαρτήματα ατμού και αναρρόφησης (D, E, F):

- ➔ Συνδέστε τη λαβή ή τον σωλήνα επέκτασης με το επιθυμητό εξάρτημα και πιέστε, ώσπου να κλειδώσει η ασφάλεια (εικ. A).
- ➔ Ελέγξτε την ασφάλεια της σύνδεσης, πριν αρχίσετε να χρησιμοποιείτε το εξάρτημα.
- ➔ Αποσύνδεση των εξαρτημάτων: κρατήστε πιεσμένο το πλήκτρο (A5; C1) και τραβήξτε το εξάρτημα (εικ. B).

Εξαρτήματα αναρρόφησης μόνο (G, H):

- ➔ Συνδέστε τη λαβή ή τον σωλήνα επέκτασης με το επιθυμητό εξάρτημα και πιέστε χωρίς να κλειδώσει η ασφάλεια.

Λειτουργία αναρρόφησης

Με αυτή τη συσκευή είναι δυνατή η αναρρόφηση σκόνης και χυμένων υγρών.

⚠ Προσοχή!

Για να αποφύγετε την εκ παραδρομής εκπομπή ατμού, ενεργοποιήστε την παιδική ασφάλεια (A2).

➔ Πιέστε τον κεντρικό διακόπτη (1).
Η πρώτη βαθμίδα των λυχνιών ελέγχου - Αναρροφητικής ισχύος (5) αρχίζει να αναβοσβήνει.

➔ Πιέστε ελαφρά το πλήκτρο αναρρόφησης (A3) στη χειρολαβή (A).
Η λειτουργία αναρρόφησης εκκινείται με την ελάχιστη δυνατή ισχύ. Η πρώτη βαθμίδα της λυχνίας ελέγχου - Αναρροφητικής ισχύος (5) παραμένει αναμμένη.

➔ Για να τερματίσετε τη λειτουργία αναρρόφησης, πιέστε και πάλι ελαφρά το πλήκτρο αναρρόφησης (A3).

Υπόδειξη! Αν ενεργοποιήσετε ξανά τη λειτουργία αναρρόφησης, η συσκευή θα αρχίσει να λειτουργεί με την προηγούμενη αναρροφητική ισχύ.

Ρύθμιση αναρροφητικής ισχύος

Μπορείτε να ρυθμίσετε την αναρροφητική ισχύ ανάλογα με την επιφάνεια που θέλετε να καθαρίσετε.

➔ Πιέστε το πλήκτρο αναρρόφησης (A3) και κρατήστε το πιεσμένο.
Κατ' αρχήν η αναρροφητική ισχύς αυξάνεται σταθερά και έπειτα μειώνεται σταθερά, αφού επιτύχει τη μέγιστη δυνατή απόδοση. Αυτό δηλώνεται με τις λυχνίες ελέγχου - Αναρροφητικής ισχύος (5).

- Βαθμίδα 1: Για κουρτίνες
- Βαθμίδα 2: Για ταπετσαρισμένα έπιπλα και μαξιλάρια
- Βαθμίδα 3: Για χαλιά
- Βαθμίδα 4: Για σκληρά δάπεδα και αναρρόφηση υγρών.

Υπόδειξη: Τα νούμερα των βαθμίδων αντιστοιχούν στις ενδείξεις των λυχνιών ελέγχου - Αναρροφητικής ισχύος.

Φίλτρο νερού

■ Όταν επιτευχθεί το όριο του βρώμικου νερού στο δοχείο φίλτρου νερού (17), η λειτουργία αναρρόφησης αναστέλλεται (ακουγεται ο κινητήρας που λειτουργεί με περισσότερες στροφές).

⚠ Προσοχή!

Απενεργοποιήστε τη συσκευή. Η άμεση εκ νέου ενεργοποίηση μπορεί να προκαλέσει βλάβες στο φίλτρο εξόδου του αέρα.

■ Για την επανέναρξη των εργασιών καθαρισμού ενεργήστε όπως περιγράφεται στο κεφάλαιο "Αδειασμα και καθαρισμός του δοχείου φίλτρου νερού". Έπειτα γεμίστε με νερό ως τη απαιτούμενη στάθμη.

Λειτουργία ατμού

➔ Πιέστε τον κεντρικό διακόπτη (1).
Η πρώτη βαθμίδα των λυχνιών ελέγχου - Αναρροφητικής ισχύος (5) αρχίζει να αναβοσβήνει.

➔ Πιέστε τον διακόπτη του ατμολέβητα (2), ο οποίος φωτίζεται.

➔ Περιμένετε να ανάψει η λυχνία ελέγχου - Ένδειξη πίεσης (4). Τώρα η συσκευή είναι έτοιμη να λειτουργήσει με ατμό.

➔ Πιέστε το πλήκτρο ατμού (A4) στη χειρολαβή. Η εκπομπή ατμού θα συνεχιστεί, για όσο διάστημα κρατάτε πιεσμένο το πλήκτρο (A4).

➔ Για να τερματίσετε τη λειτουργία ατμού, πιέστε το διακόπτη του ατμολέβητα (2).

Ρύθμιση της εκπομπής ατμού

Μπορείτε να βελτιστοποιήσετε την εκπομπή ατμο, χρησιμοποιώντας τον περιστροφικό διακόπτη ρύθμισης του ατμού (8) (εικ. 7).

➔ Για ισχυρότερη εκπομπή ατμού: Περιστρέψτε τον περιστροφικό διακόπτη προς τα δεξιά.

➔ Για ασθενέστερη εκπομπή ατμού: Περιστρέψτε τον περιστροφικό διακόπτη προς τα αριστερά.

- **Ελαφρός ατμός:**(Θέση 1-2)

Για τον ψεκασμό φυτών, τον καθαρισμό υφασμάτων, χαλιών, ταπετσαρισμένων επίπλων κτλ.

- **Κανονικός ατμός:** (Θέση 3)

Για μοκέτες, χαλιά, τζάμια, δάπεδα.

- **Ισχυρός ατμός:**(Θέση 4-5)

Για την απομάκρυνση επίμονων ακαθαρσιών, λεκέδων και λιπών.

Πλήρωση της δεξαμενής νερού

Μπορείτε να συμπληρώσετε νερό στη δεξαμενή οποιαδήποτε στιγμή.

Υπόδειξη: Όταν η ποσότητα νερού στον ατμολέβητα δεν επαρκεί, η αντλία μεταφέρει αυτομάτως νερό στον ατμολέβητα από τη δεξαμενή. Αν η δεξαμενή είναι άδεια, η αντλία δεν μπορεί να γεμίσει πλέον τον ατμολέβητα και η εκπομπή ατμού διακόπτεται.

- Η έλλειψη νερού στη δεξαμενή δηλώνεται με τη λυχνία ελέγχου -Έλλειψης νερού (3) και με ένα ακουστικό σήμα.
- Για να συνεχίσετε την εργασία σας, ενεργείτε σύμφωνα με την περιγραφή στο τμήμα "Πλήρωση της δεξαμενής νερού"

Λειτουργία ατμού και αναρρόφησης

- ➔ Πιέστε τον κεντρικό διακόπτη (1).
Η πρώτη βαθμίδα των λυχνιών ελέγχου - Αναρροφητικής ισχύος (5) αρχίζει να αναβοσβήνει.
- ➔ Πιέστε τον διακόπτη του ατμολέβητα (2), ο οποίος φωτίζεται.
- ➔ Περιμένετε να ανάψει η λυχνία ελέγχου - Ένδειξη πίεσης (4). Τώρα η συσκευή είναι έτοιμη να λειτουργήσει με ατμό.
- ➔ Πιέστε ταυτόχρονα στη χειρολαβή (A) το πλήκτρο ατμού (A4) και στιγμιαία το πλήκτρο αναρρόφησης (A3).
Η λειτουργία αναρρόφησης εκκινείται με την ελάχιστη δυνατή ισχύ, ενώ ταυτόχρονα εκπέμπεται ατμός.

Για τη σωστή χρήση της λειτουργίας ατμού και αναρρόφησης, διαβάστε τα κεφάλαια „Λειτουργία ατμού“ και „Λειτουργία αναρρόφησης“.

Προσωρινή απόθεση εξαρτημάτων

Σε περίπτωση σύντομης διακοπής της εργασίας, μπορείτε να αφήσετε το σωλήνα αναρρόφησης ατμού στο ειδικό στήριγμα στάθμευσης (εικ. 9).

Τερματισμός λειτουργίας

- ➔ Πιέστε τον κεντρικό διακόπτη (1).
- ➔ Βγάλτε το καλώδιο τροφοδοσίας από την πρίζα.
- ➔ Αφαιρέστε το βύσμα ατμού (B1) από τη συσκευή. Για το σκοπό αυτό, κρατήστε πιεσμένη την ασφάλεια του βύσματος ατμού (B2) και τραβήξτε το βύσμα από την υποδοχή της συσκευής (εικ. 6α).

Φύλαξη της συσκευής

Υπόδειξη: Καθαρίζετε πάντα τα χρησιμοποιημένα εξαρτήματα και το δοχείο του φίλτρου νερού (17), πριν τακτοποιήσετε τη συσκευή.

- ➔ Αποσυνδέστε όλα τα εξαρτήματα.
- ➔ Ξεπλύνετε τα εξαρτήματα με τρεχούμενο, καθαρό νερό κι έπειτα αφήστε τα να στεγνώσουν.

Άδειασμα και καθαρισμός του δοχείου του φίλτρου νερού

- ➔ Ανασηκώστε τη χειρολαβή (18) του δοχείου του φίλτρου νερού (εικ. 2) και αφαιρέστε το δοχείο (17) (εικ. 3).
- ➔ Περιστρέψτε τη χειρολαβή όπως φαίνεται στην εικόνα 4 και αφαιρέστε τη μονάδα του φίλτρου νερού (19).
- ➔ Αδειάστε το δοχείο του φίλτρου νερού, γέροντάς το προς τον μηχανισμό αδειάσματος (εικ. 10).
- ➔ Τραβήξτε τη γωνία του σωλήνα (23) από το περίβλημα του φίλτρου με τη διάτρυτη σχάρα (22), ώσπου να αποσπαστεί εντελώς (εικ. 11α).
- ➔ Αφαιρέστε όλα τα στοιχεία και ξεπλύνετέ τα με τρεχούμενο νερό. (Αν το φίλτρο είναι φθαρμένο, αντικαταστήστε το. Για να προμηθευτείτε ένα καινούριο φίλτρο, απευθυνθείτε στην εξουσιοδοτημένη υπηρεσία εξυπηρέτησης πελατών).
- ➔ Τοποθετήστε το εξάρτημα του φίλτρου νερού (19) στη θέση του στο δοχείο του φίλτρου (17).

⚠ Προσοχή!

Να θυμάστε ότι το βέλος στη γωνία του σωλήνα (23) πρέπει να συμφωνεί με την ένδειξη πάνω στο διάτρητο φίλτρο (22) (εικ. 11β).

- ➔ Τυλίξτε ομοιόμορφα το καλώδιο δικτύου και τοποθετήστε το στην ειδική θήκη (13) (εικ. 8).
- ➔ Επανατοποθετήστε το δοχείο φίλτρου νερού (17) στη θέση του, φροντίζοντας να είναι σωστά τοποθετημένο.

Χρήση των εξαρτημάτων

Πριν τον καθαρισμό δέρματος, ειδικών υλικών και ξύλινων επιφανειών, διαβάστε τις οδηγίες του κατασκευαστή και διενεργήστε μία δοκιμή σε ένα μη εμφανές σημείο ή σε ένα δείγμα. Αφήστε τις επιφάνειες που έχετε καθαρίσει με ατμό να στεγνώσουν, ώστε να διαπιστώσετε τυχόν μεταβολές στο χρώμα ή στη μορφή.

Για τον καθαρισμό ξύλινων επιφανειών (έπιπλα, πόρτες κτλ.) συνιστούμε να ενεργείτε πολύ προσεκτικά, επειδή η επίμονη εφαρμογή ατμού μπορεί να έχει αρνητικές συνέπειες για την επίστρωση από κερί, τη λάμψη ή το χρώμα της επιφάνειας. Κατά συνέπεια συνιστούμε να περιορίσετε τη χρήση ατμού σε σύντομα διαστήματα ή να καθαρίζετε με ένα πανί που έχετε περάσει προηγουμένως από τον ατμό.

Για τις ιδιαίτερα ευαίσθητες επιφάνειες (π.χ. συνθετικά υλικά, βερνικωμένες επιφάνειες κτλ.) συνιστούμε να χρησιμοποιείτε τη λειτουργία ατμού στην μικρότερη ένταση.

Ακροφύσιο δαπέδου (D)

Σας συμβουλεύουμε να χρησιμοποιείτε το ακροφύσιο δαπέδου σε μεγαλύτερες επιφάνειες, δάπεδα από κεραμικά, μάρμαρο, ξύλο (μόνο με τη μέγιστη αναρροφητική ισχύ και την ελάχιστη ισχύ ατμού), χαλιά κτλ., με χρήση των ακόλουθων εξαρτημάτων.

- Πτερύγια βουρτσών (D1): για την αναρρόφηση στεγνών ρύπων.
- Πτερύγια από σκληρό ελαστικό (D2): για τον καθαρισμό και το φρεσκάρισμα χαλιών.
- Ελαστικά πτερύγια (D3): για την αναρρόφηση υγρών σε λείες επιφάνειες.

Συναρμολόγηση εξαρτημάτων

- ➔ Τραβήξτε τα υπάρχοντα εξαρτήματα στο πλάι..
- ➔ Εισάγετε από το πλάι τα επιθυμητά εξαρτήματα (εικ. C).

Υπόδειξη: Εισάγετε στο ακροφύσιο το πτερύγιο βούρτσας με τις εγκοπές εμπρός και το δεύτερο πτερύγιο βούρτσας πίσω.

Κατά την εισαγωγή του ελαστικού πτερυγίου (D3), βεβαιωθείτε ότι η λεία πλευρά είναι στραμμένη προς τα μέσα.

Ακροφύσιο σημειακής δέσμης ατμού αναρρόφησης (E)

Η χρήση του ακροφυσίου σημειακής δέσμης συνιστάται για σημεία, όπου η πρόσβαση είναι δύσκολη.

Το ακροφύσιο σημειακής δέσμης μπορεί να χρησιμοποιηθεί στις ακόλουθες περιπτώσεις:

- Καθαρισμός λεκέδων σε μοκέτες ή χαλιά πριν τη χρήση της βούρτσας.
- Καθαρισμός ανοξειδωτου χάλυβα, τζαμιών, καθρεπτών και επισμαλτωμένων επιφανειών.
- Καθαρισμός γωνιών σε σκάλες, κουφώματα, παραστάτες θυρών, προφίλ αλουμινίου.
- Καθαρισμός εξαρτημάτων.
- Καθαρισμός παντζουριών, θερμαντικών σωμάτων, καθαρισμός του εσωτερικού αυτοκινήτων.
- Ψεκάσμος φυτών εσωτερικού χώρου από απόσταση.

Το ακροφύσιο σημειακής δέσμης μπορεί να χρησιμοποιηθεί σε συνδυασμό με τα ακόλουθα εξαρτήματα:

- Στρογγυλή βούρτσα (E2), κατάλληλη για επίμονους λεκέδες σε πολύ μικρές επιφάνειες όπως στις εστίες της κουζίνας, τα στόρια, τους αρμούς κεραμικών δαπέδων, τα είδη υγιεινής κτλ.
- Επέκταση (E1): Με αυτό το εξάρτημα μπορείτε να καθαρίσετε τέλεια τα ιδιαίτερα δυσπρόσιτα σημεία. Ιδανικό για τον καθαρισμό καλοριφέρ, παραστατών θυρών, παραθύρων, στοριών, ειδών υγιεινής.

Ακροφύσιο χειρός ατμού αναρρόφησης (F)

Η χρήση του ακροφυσίου αναρρόφησης χειρός συνιστάται για μεγάλες επιφάνειες από γυαλί και καθρέπτη, λείες επιφάνειες γενικότερα ή για τον καθαρισμό υφασμάτων επιφανιών, όπως καναπέδες, στρώματα κτλ.

Το ακροφύσιο χειρός μπορεί να χρησιμοποιηθεί σε συνδυασμό με τα ακόλουθα εξαρτήματα: Το εξάρτημα εισέρχεται στο ακροφύσιο χειρός, όπως φαίνεται στην εικόνα D. Η άνω πλευρά των χειλών απόξεσης φέρει την ένδειξη "Άνω Πλευρά - Upper Part".

- Μικρό χείλος απόξεσης (F1): Για μικρότερες επιφάνειες, π.χ. δικτυωτά παράθυρα και καθρέπτες.
- Μεγάλο χείλος απόξεσης (F2): Για τζάμια και μεγαλύτερες επιφάνειες, π.χ. για πλακάκια τοίχου.
- Στεφάνη βούρτσας (F3): Για χαλιά, σκάλες, τον εσωτερικό εξοπλισμό οχημάτων, υφασμάτινες επιφάνειες γενικά (αφού κάνετε δοκιμή σε ένα μη εμφανές σημείο).
Στη βούρτσα μπορείτε επίσης να προσαρμόσετε ένα εξάρτημα φροτέ (F4).

Καθαρισμός τζαμιών

Για τη σωστή εφαρμογή κατά τον καθαρισμό των τζαμιών, ενεργείστε με τον ακόλουθο τρόπο:

- Για να διαλύσετε τις ακαθαρσίες, απλώστε ομοιόμορφα τον ατμό στην επιφάνεια καθαρισμού.
- Πιέστε το χείλος απόξεσης στην επιφάνεια καθαρισμού και μετακινήστε το κάθετα από πάνω προς τα κάτω, αφού ενεργοποιήσετε τη λειτουργία αναρρόφησης.

⚠ Προσοχή!

Στις εποχές του χρόνου με ιδιαίτερα χαμηλές θερμοκρασίες, προθερμαίνεται τα τζάμια ψεκάζοντας ατμό σε απόσταση περίπου 50 εκ. από την επιφάνεια καθαρισμού.

Ειδικά εξαρτήματα

Σετ στρογγυλών βουτσών (Κωδ. παραγγελίας 2.860-231) 4 χρωματιστές στρογγυλές βούρτσες για το ακροφύσιο σημειακής δέσμης.

Φίλτρο HEPA (Κωδ. παραγγελίας 2.860-229)

Φροντίδα και συντήρηση

⚠ ΚΙΝΔΥΝΟΣ

Τραβήξτε το καλώδιο τροφοδοσίας και αφήστε τη συσκευή να κρυώσει πριν εκτελέσετε τις εργασίες φροντίδας και συντήρησης.

Φροντίδα

Αφήστε τα εξαρτήματα να στεγνώσουν τελείως πριν τα τακτοποιήσετε.

- Μην αφήνετε τις βούρτσες με την τρίχα προς τα κάτω ενώ κρυώνουν ή στεγνώνουν, επειδή υπάρχει κίνδυνος να παραμορφωθούν.
- Χρησιμοποιήστε ένα υγρό πανί για τον εξωτερικό καθαρισμό του περιβλήματος. Αποφύγετε τη χρήση διαλυτικών ή απορρυπαντικών, επειδή αυτά τα υλικά μπορούν να προκαλέσουν φθορές στις συνθετικές επιφάνειες.
- Για τον καθαρισμό του δοχείου του φίλτρου νερού και για τον καθαρισμό ή την αντικατάσταση του σπογκώδους φίλτρου (21) ενεργήστε σύμφωνα με την περιγραφή του τμήματος“.

Συντήρηση

- Ελέγχετε τακτικά την κατάσταση των μονώσεων στο βύσμα του ατμού (B1). Αντικαταστήστε τις, αν είναι απαραίτητο. Εκτελέστε τον ίδιο έλεγχο στις μονώσεις των συνδέσεων των αναρροφητικών σωλήνων ατμού (C) και της χειρολαβής (A).

Φίλτρο HEPA

Η συσκευή διαθέτει ένα φίλτρο HEPA (15), το οποίο μπορείτε να καθαρίσετε με τρεχούμενο νερό.

- ➔ Αφαιρέστε το δοχείο του φίλτρου νερού (17) σύμφωνα με τις οδηγίες του κεφαλαίου „Πλήρωση του δοχείου του φίλτρου νερού“.
- ➔ Ανασηκώστε το αγκιστρο (16) του φίλτρου HEPA και τραβήξτε το φίλτρο από τη βάση του (εικ. 12).
- ➔ Ξεπλύνετε το φίλτρο HEPA με κρύο τρεχούμενο νερό. Μετά τον καθαρισμό τινάξτε το προσεκτικά, για να αποβάλλετε τα υπολείμματα ακαθαρσιών και το νερό που έχει απομείνει.

Υπόδειξη! Αφήστε το φίλτρο HEPA να στεγνώσει στον αέρα μακριά από πηγές φωτός ή θερμότητας. Τοποθετήστε το φίλτρο HEPA στη συσκευή, μόνο αφού στεγνώσει καλά..

- Το φίλτρο HEPA πρέπει να αντικατασταθεί αν παρουσιάσει φθορές.
- Το φίλτρο HEPA πρέπει να καθαρίζεται ανά 4 μήνες.
- Βεβαιωθείτε ότι έχετε τοποθετήσει σωστά το φίλτρο HEPA στα στηρίγματά του. Τέλος, ασφαλίστε τον μοχλό (16). (εικ. 12).

⚠ Προσοχή!

- Μην καθαρίζετε το φίλτρο HEPA με βούρτσες, επειδή αυτό μπορεί να προκαλέσει βλάβες και να μειώσει την απόδοσή του.
- Μην χρησιμοποιείτε απορρυπαντικά, μην τρίβετε το φίλτρο HEPA και μην το πλένετε στο πλυντήριο πιάτων.
- Μπορείτε να προμηθευτείτε φίλτρα HEPA από την εξουσιοδοτημένη υπηρεσία εξυπηρέτησης πελατών.

Ανταλλακτικά

Χρησιμοποιείτε αποκλειστικά γνήσια ανταλλακτικά KARCHER. Επισκόπηση ανταλλακτικών θα βρείτε στο τέλος των παρόντων οδηγιών χειρισμού.

Αντιμετώπιση βλαβών

Οι βλάβες οφείλονται συχνά σε ασημαντες αιτίες, τις οποίες μπορείτε να αντιμετωπίσετε μόνες/οι σας με τη βοήθεια του ακόλουθου πίνακα. Σε περίπτωση αμφιβολίας ή σε περίπτωση βλάβης που δεν αναφέρεται εδώ παρακαλούμε να απευθύνεστε στην εξουσιοδοτημένη υπηρεσία εξυπηρέτησης πελατών.

⚠ Κίνδυνος

Οι εργασίες συντήρησης εκτελούνται μόνον όταν ο ρευματολήπτης δεν είναι συνδεδεμένος στην πρίζα και ο ατμοκαθαριστής έχει κρυώσει.

Εργασίες επισκευών στη συσκευή επιτρέπεται να εκτελούνται μόνον από την εξουσιοδοτημένη υπηρεσία εξυπηρέτησης πελατών.

Η λειτουργία αναρρόφησης δεν ξεκινά

Απουσία τάσης δικτύου.

- ➔ Ελέγξτε τον ρευματολήπτη και την υποδοχή του δικτύου.

Μειωμένη αναρρόφηση στο σωλήνα

Βουλωμένο ακροφύσιο, εύκαμπτος σωλήνας αναρρόφησης ή σωλήνας αναρρόφησης.

- ➔ Καθαρίστε το φίλτρο νερού. Απομακρύνετε τις πιθανές εμπλοκές στους σωλήνες και τα εξαρτήματα.
- ➔ Αλλάξτε το νερό στο δοχείο του φίλτρου νερού.

Φθαρμένο φίλτρο HEPA.

- ➔ Αντικαταστήστε το φίλτρο HEPA.

Μειωμένη ισχύς καθαρισμού

Το νερό στο δοχείο φίλτρου νερού είναι πολύ βρώμικο

- ➔ Αλλάξτε το νερό στο δοχείο του φίλτρου νερού.

Διαρροή νερού στη διάρκεια της αναρρόφησης υγρών.

Ο διακόπτης του πλωτήρα έχει πάθει εμπλοκή.

- ➔ Καθαρίστε το κάλυμμα του δοχείου του φίλτρου νερού.

Η ηλεκτρική σκούπα δεν αναρροφά

Ενεργοποίηση του διακόπτη του πλωτήρα.

- ➔ Απενεργοποιήστε την ηλεκτρική σκούπα, διορθώστε τη στάθμη του νερού στη δεξαμενή και ενεργοποιήστε ξανά τη συσκευή.

Τεχνικά χαρακτηριστικά

Ηλεκτρική σύνδεση

Τάση	220-240 V 1~50 Hz
------	----------------------

Βαθμός προστασίας	IP X4
-------------------	-------

Κατηγορία προστασίας	I
----------------------	---

Επιδόσεις

Αναρροφητική ισχύς λέβητα	1250 W
---------------------------	--------

Ονομαστική ισχύς τουρμπίνας	1050 W
-----------------------------	--------

Πίεση ατμού μεγ.	0,4 MPa
------------------	---------

Χρόνος προθέρμανσης ανά λίτρο νερού	10 Λεπτά
-------------------------------------	----------

Μέγιστη παροχή ατμού	80 g/min
----------------------	----------

Χωρητικότητα

Ατμολέβητας	1,2 l
-------------	-------

Δεξαμενή νερού	0,5 l
----------------	-------

Δοχείο του φίλτρου νερού	1,2 l
--------------------------	-------

Διαστάσεις

Μήκος	500 mm
-------	--------

Πλάτος	330 mm
--------	--------

Ύψος	330 mm
------	--------

Βάρος (χωρίς παρελκόμενα)	10,5 kg
---------------------------	---------

Με την επιφύλαξη τεχνικών αλλαγών!

İçindekiler

Genel bilgiler	TR	4
Cihaz tanımı	TR	5
Güvenlik uyarıları	TR	6
Hazırlık	TR	7
Çalıştırma	TR	8
Aksesuarların kullanımı	TR	10
Koruma ve Bakım	TR	12
Arızalarda yardım	TR	13
Teknik Bilgiler	TR	13

Genel bilgiler

Sayın müşterimiz,



Cihazın ilk kullanımından önce bu orijinal kullanma kılavuzunu okuyun, bu kılavuza göre davranın ve daha sonra kullanım veya cihazın sonraki sahiplerine vermek için bu kılavuzu saklayın.

Kurallara uygun kullanım

Ta stroj uporabljaite samo za privatne namene.

Cihaz, bu kullanım kılavuzunda tarif edildiği gibi buhar üretme ve dökülen sıvı ve katı partiküllerin emilmesi için üretilmiştir.

Üretici, amacına uygun olmayan ya da hatalı kullanım sonucu oluşan hasarlar için sorumluluk üstlenmez.

Kullanım kılavuzundaki semboller

Tehlike

Ağır bedensel yaralanmalar ya da ölüme neden olan direkt bir tehlike için.

Uyarı

Ağır bedensel yaralanmalar ya da ölüme neden olabilecek olası tehlikeli bir durum için.

Dikkat

Hafif bedensel yaralanmalar ya da maddi hasarlara neden olabilecek olası tehlikeli bir durum için.

Cihazdaki semboller



Buhar

DİKKAT – Yanma tehlikesi



Buhar tazyikini insanlara, hayvanlara, elektrikli aletlere ve makinenin kendisine doğru tutmayın.



Cihazı sadece dökülen sıvıların emilmesi için kullanın. Cihaz kaplardan sıvıların emilmesi için uygun değildir.

Çevre koruma



Ambalaj malzemeleri geri dönüş-türülebilir. Ambalaj malzemelerini evinizin çöpüne atmak yerine lütfen tekrar kullanılabilecekleri yerlere gönderin.



Eski cihazlarda, yeniden değerlendirme işlemine tabi tutulması gereken değerli geri dönüşüm malzemeleri bulunmaktadır. Bu nedenle eski cihazları lütfen öngörülen toplama sistemleri aracılığıyla imha edin.

İçindekiler hakkında uyarılar (REACH)

İçindekiler hakkında ayrıntılı bilgileri bulabileceğiniz adres:

www.kaercher.com/REACH

Garanti

Her ülkede yetkili distribütörümüz tarafından verilmiş garanti şartları geçerlidir. Garanti süresi içinde cihazınızda oluşan muhtemel hasarları, arızanın kaynağı üretim veya malzeme hatası olduğu sürece ücretsiz olarak karşılıyoruz. Garanti hakkınızdan yararlanmanızı gerektiren bir durum olduğu zaman, ilgili faturanız ile birlikte satıcınıza veya size en yakın yetkili servisimize başvurunuz.

(Adres için Bkz. Arka sayfa)

Cihaz tanımı

Cihazınızın teslimat kapsamı ambalajı üzerinde gösterilmiştir. Ambalaj açıldığında içindeki parçalarda eksiklik olup olmadığını kontrol ediniz.

Aksesuarların eksik olması durumunda ya da nakliye hasarlarında yetkili satıcınızı bilgilendirin.

Lütfen şekil sayfalarını açın!

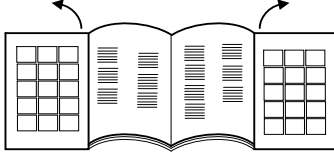

- 1 Ana şalter
- 2 Buhar kazanı şalteri
- 3 Kontrol lambası - Su eksikliği
- 4 Kontrol lambası - Basınç göstergesi
- 5 Kontrol lambaları - Emme gücü
- 6 Taşıma kolu, katlanır
- 7 Su deposu dolum ağızı
- 8 Buhar ayarı
- 9 Kapaklı cihaz prizi
- 10 Hava çıkış ızgarası
- 11 Makaralar
- 12 Elektrik kablosu
- 13 Elektrik kablosu yuvası
- 14 Park tutucusu
- 15 HEPA filtre
- 16 HEPA filtreyi açma kolu
- 17 Su filtresi deposu
- 18 Su filtresi deposunun tutamağı
- 19 Su filtresi soketi
- 20 Su filtresinin kapağı
- 21 Şekil verilmiş sünger filtre
- 22 Mikro gözenekli filtre
- 23 Boru dirseği

Aksesuar

- A Tutamak
 - A1 - Aksesuara ait soket fişi
 - A2 - Çocuk emniyeti
 - A3 - Emme tuşu
 - A4 - Buhar püskürtme tuşu
 - A5 - Aksesuar kilidi
- B Buhar emme hortumu
 - B1 - Buhar soketi
 - B2 - Buhar soketinin kilidi
- C Buhar emme boruları
 - C1 - Aksesuar kilidi
- D Taban memesi
 - D1 - Fırçalı lameller
 - D2 - Sert kauçuk lameller
 - D3 - Kauçuk lameller
- E Buhar emme-nokta püskürtme memesi
 - E1 - Uzatma
 - E2 - Yuvarlak fırça
- F Buhar emme el memesi
 - F1 - Küçük çekme dudağı (130 mm)
 - F2 - Büyük çekme dudağı (200 mm)
 - F3 - Fırça halkası
 - F4 - Havlu kılıf
- G Yastık memesi
- H Oluk memesi
- I Yedek contalar (O-ring seti)
- J Su deposu ve borular için temizleme fırçası
- K Köpük alma sıvısı (Foat-stop)

Güvenlik uyarıları

Bu kullanım kılavuzundaki uyarılara ek olarak, yasa koyucunun genel güvenlik ve kaza önleme talimatları dikkate alınmalıdır. Mevcut talimatlara uymayan her türlü kullanım garantinin geçersiz olmasına neden olur.

⚠ Tehlike

- Patlama tehlikesi olan bölgelerde cihazın çalıştırılması yasaktır.
 - Tehlikeli alanlarda cihazın kullanılması durumunda gerekli emniyet tedbirlerinin dikkate alınması gerekir.
 - Cihazı içinde su bulunan küvetlerde kullanmayın.
 - Cihaz, Örn; fırınlar, aspiratörler, mikro dalga, televizyon, lamba, fön, elektrikli ısıtıcılar gibi elektrikli cihazların temizlenmesi için kullanılmamalıdır.
 - Cihazı ve aksesuarları kullanmadan önce kontrol edin. Eğer hasar veya eksik var ise kullanılmamalıdır. Lütfen özellikle şebeke bağlantı hattı, emniyet kilidi ve buhar hortumunu kontrol edin.
 - Hasar görmüş şebeke bağlantı kablosunu derhal yetkili müşteri hizmetleri/elektronik teknisyeni tarafından değiştirilmesini sağlayın.
 - Buhar hortumunu hemen değiştirin. Sadece üretici tarafından tavsiye edilen buhar hortumu (Sipariş numarası için bak. Yedek aksesuarlar) kullanılabilir.
 - Fişi ve prizi kesinlikle ıslak veya nemli elle temas etmeyin.
 - Cihazı kesinlikle çıplak ayakla kullanmayın.
 - Şebeke soketi prizdeyken cihaza kesinlikle ıslak eller ya da ayaklarla dokunmayın.
 - Cihaz, kablo ya da soketleri kesinlikle su ya da diğer sıvılara batırmayın.
 - Sağlığa zarar verebilecek maddelere (örn. asbest) buhar püskürtmeyin.
 - Buhar jetine kısa mesafelerden elinizi tutmayın veya insanlar, hayvanlar üzerine doğrultmayın (Yanma tehlikesi).
- ### ⚠ Uyarı
- Cihaz, ancak IEC 60364 talimatı uyarıcan elektronik bir kurulumcu tarafından

yapılması zorunlu olarak bir elektrikli bağlantıyla bağlanmalıdır.

- Cihazı sadece alternatif akıma bağlayın. Gerilim, cihazın tip plaketiyle aynı olmalıdır.
- Örn; banyo gibi nemli odalarda cihazı sadece önceden bağlanmış bir FI koruma şalterli prizlerde çalıştırın.
- Uygun olmayan uzatma kabloları tehlikeli olabilir. Sadece, kablo kesiti 3x1 mm² olan ve su püskürmesine karşı korunmuş bir uzatma kablosu kullanın.
- Elektrik fişi ve uzatma kablosunun bağlantısı su içinde olmamalıdır.
- Elektrik bağlantı veya uzatma kablosu kavramalarının değiştirilmesinde su geçirmezliği ve mekanik sağlamlılığı garanti edilmelidir.
- Kullanıcı, cihazı talimatlara uygun olarak kullanmak zorundadır. Yerel kuralları dikkate almalı ve çalışma esnasında çevredeki kişilere dikkat etmelidir.
- Bu cihaz, güvenlikleri için yetkili bir kişi tarafından gözetim altında tutulmadıkları ya da cihazın nasıl kullanılacağına yönelik gerekli talimatları almadıkları sürece fiziksel, duyuşsal ya da ruhsal açıdan kısıtlı yeteneklere sahip ya da deneyimleri ve/veya bilgileri yetersiz kişiler (çocuklar dahil) için üretilmemiştir. Cihazla oynamadıklarından emin olmak için çocuklar gözetim altında tutulmalıdır.
- Cihaz çalışır durumdayken başından asla ayrılmayınız.
- Priz bulunan fayanslı duvarların temizlenmesi sırasında dikkatli olun.
- Cihaza zarar verebilecekleri için asit ya da çözeltileri emmeyin. Cihazın içindeki bileşenlerle temas etmeleri durumunda patlamalara neden olabilecekleri için patlayıcı toz ya da sıvıları emmeyin.
- Hiçbir zehirli maddeyi emmeyin.
- Sigara izmariti, kül gibi ateşli cisimler ya da benzeri diğer yanıcı ya da ateşli maddeleri emmeyin.
- Suyla temas etmeleri durumunda sertleşebilecekleri ve cihazın çalışmasını

zarar verebilecekleri için alçı, çimento, vb gibi maddeleri emmeyin.

- Cihazın düşmesi durumunda, ürünün güvenliğini kısıtlayabilecek dahili arızalar olabileceği için cihaz, yetkili bir müşteri hizmetleri merkezi tarafından kontrol edilmelidir.

Dikkat

- Elektrik fişi veya uzatma kablosununun ezilme, hırpalanma ya da benzer şekilde zarar ya da hasar görmemesine dikkat edin. Elektrik fişini ısı, yağ ve keskin kenarlardan koruyun.
- Su doldururken cihazı kapatın ve elektrik prizini çekin.
- Cihaza zarar verebilecekleri için, çözücü madde, çözücü madde içeren sıvılar veya inceltilmemiş asitleri (Örn; temizlik maddeleri, benzin, tiner ve aseton) kesinlikle su haznesine doldurmayın.
- Cihaz sağlam bir zemin üzerinde bulunmalı.
- Sıcak cihazı ısıya duyarlı yüzeylere yerleştirmeyin.
- Cihazı çalışır durumdaki fırınlar, elektrikli ocaklar ya da diğer ısı kaynaklarının yakınına yerleştirmeyin.
- Tuşlara çok kuvvetli basılmamalı ve pim ya da benzeri sivri cisimlerin kullanılması önlenmelidir.
- Cihazı sadece açıklamaya veya şekle uygun olarak çalıştırın veya depolayın!
- Buhar kolunu çalışma sırasında sıkıştırmayın.
- Cihaz elektrik şebekesinden ayrıldıktan önce, cihaz, her zaman ilk önce ana şalterle kapatılmalıdır.
- Cihazı şebekeden ayırmak için bağlantı kablosu yerine soketi çekin.
- Şebeke kablosunu, özellikle cihaz sıcak olduğu sürece kesinlikle cihazın etrafına sarmayın.
- Cihazı yağmurdan koruyun. Açık alanda depolamayın.

Hazırlık

Su haznesinin doldurulması

- Su deposunun dolum ağzını (Şekil 1) açın.
- Su deposuna yaklaşık 0,5 litre su doldurun.

Uyarı: Normal musluk suyu kullanılabilir. Su, doğası gereği zamanla kazanda birikintilere neden olabilecek kireç içerdiği için, % 50 musluk suyu ve % 50 saf sudan oluşan bir karışımın kullanılması önerilmektedir.

- Su deposunun dolum ağzını (7) tekrar kapatın.

Uyarı:Buhar kazanı, su deposundan otomatik olarak suyla beslenir. İlk işleme almadan önce su deposu iki kez havalandırılmalıdır.

Su filtresi deposunun doldurulması

- Su filtresi deposunun tutamağını (18) kaldırın (Şekil 2) ve su filtresi deposunu (17) dışarı çekin (Şekil 3).
- Tutmağı, Şekil 4'te gösterildiği gibi döndürün ve su filtresi soketini (19) dışarı çekin.
- Su seviyesi göstergesi MAX H₂O kapana kadar su filtresi deposuna (17) musluk suyu doldurun (Şekil 5).
- Köpük alma sıvısı (Foam Stop) dolu bir kilit kapağını su filtresi deposuna doldurun.

Uyarı: Emicinin çalışma şekli, emilen havanın su filtresine santrifüjü esasına dayanır. Bu sırada, emilen malzeme ve temizlik maddesi artıkları zemin kaplamalarından su havuzuna toplanır. Belirli koşullar altında bu durum köpük oluşmasına neden olabilir. Bu oluşumu önlemek için, köpük alma sıvısı su filtresi havuzuna doldurulmalıdır. Köpük alma sıvısı, çevre dostudur ve biyolojik olarak tümüyle yok edilebilir. Çalışma sırasında hafif bir köpük oluşumu normaldir ve çalışmanın kısıtlanmasına neden olmaz.

- Su filtresi soketini (19) tekrar su filtresi deposuna (17) yerleştirin.
- Su filtresi deposunun tutamağını (18) kaldırın ve su filtresi deposunu (17) tekrar cihaza yerleştirin.

- Tutamağı (18), kilitleneneye kadar su filtresi deposundaki başlangıç pozisyonuna geri çekin.

Çalıştırma

Çalışma sırasında cihazın yatay konuma getirilmesi gereklidir.

⚠ **Dikkat:**

Su filtresi deposu, çalışma sırasında her zaman dolu olmalıdır.

- Cihaz prizinin kapağını (9) açın; buhar soketini (B1) kilitleneneye kadar cihaz prize bastırın. (Şekil 6).
- Elektrik fişini uygun bir prize takın.

Aksesuar parçalarının bağlanması

Tüm aksesuar parçaları, aşağıdaki şekilde direkt olarak tutamak (A) ya da buhar emme borularına (C) sabitlenebilir.

Uyarı: Tutamak (A), farkında olmayan buhar çıkışını önleyen bir çocuk kilidine sahiptir. Buhar emme hortumu çalışma sırasında kısa süreli olarak denetim dışı kalacaksa, çocuk kilidini (A2) etkinleştirmenizi öneririz (sola bastırın) buhar çıkışını tekrar devreye sokmak için çocuk kilidini devre dışı bırakın.

Buhar püskürtme ve emme aksesuar parçaları (D, E, F):

- Tutamak ya da uzatma borusunu, aksesuar kilidi kilitleneneye kadar istediğiniz aksesuar parçasına bağlayın (Şekil A).
- Aksesuar parçalarını kullanmadan önce, bağlantının güvenli olup olmadığını kontrol edin.
- Aksesuar parçalarını ayırmak için: Tuşu (A5; C1) basılı tutun ve aksesuar parçalarını dışarı doğru çekin (Şekil B).

Sadece emme aksesuar parçaları (G, H):

- Tutamak ya da uzatma borusunu, aksesuar kilidi kilitlenmeden istediğiniz aksesuar parçasına bağlayın (Şekil A).

Emme modu

Bu cihaz ile hem toz hem de dökülen sıvılar emilebilir.

⚠ **Dikkat!**

Buharın tesadüfen dışarı çıkmasını önlemek için, çocuk kilidi (A2) etkinleştirilmelidir.

- Ana şaltere (1) basın.

Emme gücü kontrol lambalarının birinci kademesi (5) yanıp sönmeye başlar.

- Tutamaktaki emme tuşuna (A3) kısa süreli basın.

Emme modu, en düşük güçle başlar.

Emme gücü kontrol lambalarının birinci kademesi (5) sürekli yanar.

- Emme modundan çıkmak için, emme tuşuna (A3) kısa süreli olarak tekrar basın.

Not! Emme fonksiyonunun tekrar devreye sokulması durumunda, cihaz daha önce ayarlanan emme gücüyle çalışmaya başlar.

Emme gücünün ayarlanması

Emme gücünü, temizlenecek yüzeye bağlı olarak ayarlayabilirsiniz.

- Emme tuşuna (A3) basın ve tuşu basılı tutun.

Emme gücü, ilk önce sürekli olarak artar ve maksimum güce ulaştıktan sonra tekrar sürekli olarak düşer. Bu durum, emme gücü kontrol lambaları (5) ile gösterilir.

- 1. kademe: Perdeler için
- 2. kademe: Dolgulu mobilyalar ve minderler için
- 3. kademe: Halılar için
- 4. kademe: Sert zeminler ve sıvıların emilmesi için

Uyarı: Kademe sayıları, emme gücü kontrol lambaları göstergesine eşittir.

Su filtresi

- Su filtresi deposundaki (17) pis su seviyesi maksimum seviyeye ulaşmışsa, emme fonksiyonu otomatik olarak bloke edilir (bu durumda daha yüksek bir motor devri duyulabilir).

⚠ **Dikkat!**

Cihazı kapatın. Çok kısa süre sonra tekrar çalıştırmak, hava çıkış filtresine zarar verebilir.

- Temizlik çalışmalarına devam edebilmek için, "Su filtresi deposunun boşaltılması" bölümünde tarif edilen yöntem uygulanmalıdır; daha sonra, gerekli su seviyesine ulaşana kadar su eklenmelidir.

Buhar püskürtme modu

- Ana şaltere (1) basın.
Emme gücü kontrol lambalarının birinci kademesi (5) yanıp sönmeye başlar.
- Buhar kazanı şalterine (2) basın; daha sonra şalterdeki ışık yanar.
- Basınç göstergesi kontrol lambası (4) yanana kadar bekleyin. Cihaz, buhar püskürtme modu için şimdi hazırdır.
- Tutamaktaki buhar püskürtme tuşuna (A4) basın.
Tuşu (A4) basılı tuttuğunuz sürece buhar püskürtülür.
- Buhar püskürtme modundan çıkmak için, buhar kazanı şalterine (2) basın.

Buhar çıkışının ayarlanması

Buhar ayar anahtarına (8) (Şekil 7) basarak buhar çıkışını optimum düzeye getirebilirsiniz.

- Buhar çıkışını güçlendirmek için: Ayar anahtarını saat yönünde döndürün.
- Buhar çıkışını azaltmak için: Ayar anahtarını saat yönünün tersine doğru döndürün.
- **Hafif buhar:** (Konum 1-2)
Bitkileri nemlendirmek, kumaş, duvar kağıdı, dolgulu mobilyaları, vb temizlemek için.
- **Normal buhar:** (Konum 3)
Halı döşemeler, halılar, pencere camları, zeminler için.
- **Güçlü buhar:** (Konum 4-5)
İnatçı kirler, lekeler ve yağların temizlenmesi için.

Su deposuna su eklenmesi

Su deposuna her zaman su eklenebilir.

Uyarı: *Buhar kazanında az su kalmışsa veya hiç su kalmamışsa, pompa, otomatik olarak su deposundan buhar kazanına su gönderir. Su deposu boşsa, pompa buhar kazanını dolduramaz ve buhar alışı bloke edilir.*

- Su deposundaki suyun eksik olduğu, su kesikliği kontrol lambası (3) ve akustik bir sinyalle gösterilir.

- Çalışmaya devam etmek için, "Su deposunun doldurulması" bölümündeki yöntem uygulanmalıdır.

Buhar püskürtme ve emme modu

- Ana şaltere (1) basın.
Emme gücü kontrol lambalarının birinci kademesi (5) yanıp sönmeye başlar.
- Buhar kazanı şalterine (2) basın; daha sonra şalterdeki ışık yanar.
- Basınç göstergesi kontrol lambası (4) yanana kadar bekleyin. Cihaz, buhar püskürtme modu için şimdi hazırdır.
- Tutamakta (A), aynı anda buhar püskürtme (A4) ve kısa süreli olarak emme tuşuna (A3) basın.
Emme modu, en düşük güçle başlar ve aynı anda buhar püskürtülür.

Buhar püskürtme ve emme fonksiyonunun kurallara uygun bir şekilde kullanılması için, "Buhar püskürtme modu" ve "Emme modu" bölümünü okuyun.

Aksesuarı kaldırmak

Çalışmaya kısa süreli ara verilmesi durumunda, buhar emme borusu park konumuna (14) getirilebilir (Şekil 9).

Çalışmanın tamamlanması

- Ana şaltere (1) basın.
- Elektrik kablosunu prizden çekin.
- Buhar soketini (B1) cihazdan ayırın. Bu amaçla buhar soketi kilidini (B2) basılı tutun ve buhar soketini cihazın prizinden çekin (Şekil 6a).

Cihazın kaldırılması

Uyarı: *Cihazı ambalajına kaldırmadan önce, kullanılmış aksesuar parçaları ve su filtresi deposunu (17) temizleyin.*

- Tüm aksesuar parçalarını ayırın.
- Aksesuar parçalarını su musluğu altında temiz suyla yıkayın ve daha sonra kurutun.

Su filtresi deposunun boşaltılması ve temizlenmesi

- Su filtresi deposunun tutamağını (18) kaldırın (Şekil 2) ve su filtresi deposunu (17) dışarı çekin (Şekil 3).
- Tutmağı, Şekil 4'te gösterildiği gibi döndürün ve su filtresi soketini (19) dışarı çekin.
- Dökme tertibatı yönünde eğerek su filtresi deposunu boşaltın (Şekil 10).
- Boru dirseğini (23), tam olarak dışarı çıkana kadar mikro gözenekli ızgarayla (22) birlikte filtre muhafazasından çekin (Şekil 11a).
- Tüm bileşenleri çıkartın ve akar su altında yıkayın. (Filtrede hasar görülürse, filtreyi değiştirin. Yeni bir filtre temin etmek için lütfen yetkili müşteri hizmetlerine başvurun).
- Su filtresi soketini (19) tekrar su filtresi deposuna (17) yerleştirin.

⚠ **Dikkat!**

Boru dirseğindeki okun (23) mikro gözenekli filtredeki işaretle (22) (Şekil 11b) çakışmasına dikkat edin.

- Elektrik kablosunu eşit oranlı bir şekilde sarın ve elektrik kablosu bölmesine (13) yerleştirin (Şekil 8).
- Su filtresi deposunu (17) tekrar kendi pozisyonuna yerleştirin ve deponun doğru şekilde yerleşmiş olmasına dikkat edin.

Aksesuarların kullanımı

Deri, özellikle kumaşlar ve ahşap yüzeylerin işlenmesinden önce, üreticinin talimatlarını okumalı ve gizli bir noktaya da ayrı bir numunede bir deneme yapmalısınız. Renk ya da şekil değişiklikleri oluşup oluşmadığını kontrol etmek için, buharla işlenmiş yüzeyi kurutun.

Uzun süreli bir buhar püskürtme işlemi yüzeyin yıkama kaplamaları, parlaklığı ya da rengine zarar verebileceği için, ahşap yüzeylerin (mobilya, kapılar, vb) temizlenmesi için özellikle dikkatli olunmalıdır; Bu nedenle, bu yüzeyler için buharın sadece kısa aralıklarla kullanılması ya da temizliğin daha önce buhar püskürtülmüş bir bezle yapılması önerilmektedir.

Özel olarak duyarlı yüzeyler (Örn; sentetik malzemeler, boyalı yüzeyler, vb) için, buhar fonksiyonunun minimum güçte kullanılması önerilmektedir.

Zemin memesi (D)

Zemin memesinin aşağıdaki adaptörler takılarak büyük yüzeyler, seramik, parke zeminler (sadece en yüksek emme gücü ve minimum buhar gücünde), halılarda, vb kullanılması önerilmektedir.

- Fırçalı lameller (D1): Kuru emme için.
- Sert kauçuk lameller (D2): Halı kaplamaların temizlenmesi ve yenilenmesi için.
- Kauçuk lameller (D3): Kaygan yüzeylerdeki sıvıların emilmesi için.

Adaptörlerin takılması

- Mevcut adaptörleri yana doğru dışarı çekin.
- İsteddiğiniz adaptörleri yandan içeri itin (Şekil C).

Uyarı: Fırçalı lameli, girintileri önde olacak şekilde ve ikinci fırçalı lamelde arkada olacak şekilde memeye itin.

Kauçuk lameli (D3) içeri iterken, kaygan tarafının içeri gelmesine dikkat edin.

Buhar emme-nokta püskürtme memesi (E)

Nokta püskürtme memesinin zor ulaşılabilen noktalarda kullanılması önerilmektedir. Nokta püskürtme memesi aşağıdaki amaçlarla kullanılabilir:

- Fırça kullanılmadan önce, halı döşemeler ya da halılardaki lekelerin işlenmesi için.
 - Paslanmaz çelik, pencere camları, aynalar ve emaye zeminlerin temizlenmesi için.
 - Merdivenler, pencere çerçeveleri, kapı direkleri, alüminyum profillerin temizlenmesi için.
 - Armatürlerin temizlenmesi için.
 - Panjurlar, kalorifer peteklerinin temizlenmesi, araçlardaki iç temizlik.
 - Oda bitkilerinin uzaktan nemlendirilmesi.
- Nokta püskürtme memesi, aşağıdaki aksesuarlarla kombine edilebilir:
- Yuvarlak fırça (2), ocak tablaları, storlar, soba ekleri, sıhhi tesisat sistemleri gibi özellikle küçük yüzeylerdeki inatçı kirlere için uygundur.
 - Uzatma parçası (E1) Bu aksesuarlar, özellikle erişim sağlanamayan noktalarda optimum bir temizlik mümkündür. Kaloriferler, kapı direkleri, pencereler, storlar, sıhhi tesisat sistemlerinin temizlenmesi için idealdir.

Buhar emme el memesi (F)

Buhar emme el memesi, büyük cam ve ayna yüzeyler, genel anlamda kaygan yüzeylerde ya da koltuk, döşemeler, vb gibi kumaş yüzeylerin temizlenmesi için önerilir. Buhar emme el memesi, aşağıdaki aksesuarlarla kombine edilebilir. Aksesuar, şekil D'de gösterildiği gibi el memesine itilir. Çekme dudaklarının üst tarafları, "Üst taraf - Upper Part" ile işaretlenmiştir.

- Küçük çekme dudağı (F1): Örn; basamaklı pencereler ve aynalar gibi daha küçük yüzeyler için.
- Büyük çekme dudağı (F2): Pencere camları ve Örn; duvar fayansları gibi daha büyük yüzeyler için.
- Fırça halkası (F3): Halılar, merdivenler, oto iç donanımları, genel anlamda kumaş yüzeyler için (gizli bir noktada yapılacak bir testten sonra). Fırçaya, aynı şekilde bir havlu kılıfı (F4) yerleştirilebilir.

Pencere temizliği

Pencere temizliği sırasında doğru bir uygulama için aşağıdaki yöntemi izleyin:

- Kiri çözmek için, işlenecek yüzeye eşit oranlı bir şekilde buhar püskürtün.
- Çekme dudağını, temizlenecek yüzeye doğru bastırın ve emme fonksiyonu açıkken dikey olarak yukarıdan aşağıya doğru hareket ettirin.

⚠ Dikkat!

Özellikle sıcaklığın düşük olduğu mevsimlerde, işlenecek yüzeyden yaklaşık 50 cm mesafede buhar püskürterek camları önceden ısıtın.

Özel aksesuar

Yuvarlak fırça seti (Sipariş no. 2.860-231)
- Nokta püskürtmeli meme için yuvarlak 4 renkli yuvarlak fırça.

HEPA filtre (Sipariş no. 2.860-229)

Koruma ve Bakım

⚠ TEHLİKE

Temizlik ve bakım çalışmalarını yalnızca elektrik fişi çekilmişken ve cihaz soğukken yapın.

Temizlik

Aksesuarları kaldırmadan önce tamamen kurumalarını bekleyin.

- Soğutma ve temizleme sırasında, deforme olmamaları için fırçaları sert kılıfın üzerine koymayın.
- Muhafazanın dış temizliği için sadece nemli bir bez kullanın. Plastik yüzeye zarar verebilecekleri için, çözücü maddeler ya da temizlik maddelerinin kullanılmasını önleyin.
- Su filtresi deposunun temizlenmesi ve köpük filtresinin (21) temizlenmesi ya da değiştirilmesi için, "" bölümünde tarif edilen yöntemi izleyin.

Bakım

- Buhar soketindeki (B1) contaların durumunu sürekli olarak kontrol edin. Gerekliliği durumunda contaları değiştirin. Aynı kontrolü, buhar emme boruları (C) ve tutamağın (A) bağlantı contalarında da yapın.

HEPA filtre

Cihaz, akar su altında temizleyebileceğiniz bir HEPA filtreyle (15) donatılmıştır.

- Su filtresi deposunu (17), "Su filtresi deposunun doldurulması" bölümündeki talimatlara uygun olarak çıkartın.
- HEPA filtrenin çıkartma kolunu (16) kaldırın ve filtreyi yuvasından (Şekil 12) çekin.
- HEPA filtreyi, soğuk ve akar su altında yıkayın. Temizlik işleminden sonra, olası kir artıkları ve aşırı suyun giderilmesi için filtreyi dikkatlice sallayın.

Not! HEPA filtreyi, ışık ve ısı kaynaklarından uzak bir şekilde açık havada kurutun. HEPA filtreyi, sadece kuru olarak tekrar cihaza yerleştirin.

- HEPA filtrede hasar görülürse, filtre değiştirilmelidir.
- HEPA filtre, 4 aylık aralıklarla temizlenmelidir.
- HEPA filtrenin tutuculara doğru şekilde yerleştirilmiş olduğundan emin olun. Daha sonra, kol (16) bloke edilmelidir. (Şekil 12).

⚠ Dikkat!

- Hasar görebileceği ve filtreleme özelliği olumsuz yönde etkilenebileceği için HEPA filtreyi bir fırça ile temizlemeyin.
- Temizlik maddesi kullanmayın, HEPA filtreyi ovmayın ve bulaşık makinesinde yıkamayın.
- HEPA filtreler, yetkili müşteri hizmetlerinden temin edilebilir.

Yedek parçalar

Sadece orijinal KÄRCHER yedek parçaları kullanın. Bir yedek parça genel bakışını bu kullanım kılavuzunun sonunda bulabilirsiniz.

Arızalarda yardım

Arızalar, takip eden genel bakış sayesinde çözebileceğiniz, genellikle basit nedenlerden dolayı oluşur. Şüphe duyduğunuzda veya burada tarif edilmeyen bir arıza ile karşılaştığınızda lütfen müşteri servisine danışın.

⚠ Tehlike

Bakım çalışmaları yalnızca elektrik fişi çekilmiş olduğunda ve buharlı temizleyici soğuduğunda yapılmalıdır.

Cihazdaki onarım çalışmaları sadece yetkili müşteri hizmeti tarafından gerçekleştirilebilir.

Emme fonksiyonu devreye girmiyor

Şebeke gerilimi eksik.

→ Elektrik soketi ve elektrik fişini kontrol edin.

Emme performansı azalıyor

Meme, emme hortumu ya da emme borusu tıkanmış.

- Su filtresi soketini temizleyin. Borular ve aksesuarlardaki olası tıkanmaları giderin.
- Su filtresi deposundaki suyu değiştirin.

HEPA filtrenin kullanım süresi doldu.

→ HEPA filtreyi değiştirin.

Temizleme performansı azalıyor

Su filtresi deposundaki su çok kirlenmiş.

→ Su filtresi deposundaki suyu değiştirin.

Sıvıların emilmesi sırasında su çıkışı

Şamandıra şalteri bloke olmuş.

→ Su filtresi deposunun kapağını temizleyin.

Toz emici emmiyor

Şamandıra şalterinin müdahalesi.

→ Toz emiciyi kapatın, depodaki su seviyesini tekrar doğru duruma getirin ve cihazı yeniden çalıştırın.

Teknik Bilgiler

Elektrik bağlantısı

Gerilim 220-240 V
1~50 Hz

Koruma derecesi IP X4

Koruma sınıfı I

Performans değerleri

Kazanın çekiş gücü 1250 W

Türbinin nominal gücü 1050 W

Maksimum buhar basıncı 0,4 MPa

Suyun litre başına ısıtılma süresi 10 Dakika

Maksimum buhar miktarı 80 g/dk

Dolum miktarı

Buhar kazanı 1,2 l

Su deposu 0,5 l

Su filtresi deposu 1,2 l

Boyutlar

Uzunluk 500 mm

Genişlik 330 mm

Yükseklik 330 mm

Ağırlık (aksesuar hariç) 10,5 kg



Teknik değişiklik yapma hakkı saklıdır!

Оглавление

Общие указания	RU	4
Описание прибора	RU	5
Указания по технике безопасности	RU	6
Подготовка	RU	8
Эксплуатация	RU	8
Использование принадлежностей	RU	11
Уход и техническое обслуживание	RU	12
Помощь в случае неполадок	RU	13
Технические данные	RU	14

Общие указания

Уважаемый покупатель!

  Перед первым применением вашего прибора прочитайте эту оригинальную инструкцию по эксплуатации, после этого действуйте соответственно и сохраните ее для дальнейшего пользования или для следующего владельца.

Использование по назначению

Данный прибор предназначен только для использования в домашнем хозяйстве.

Устройство предназначено для выработки пара и всасывания пролитых жидкостей и твердых частиц в соответствии с описанием, приведенным в руководстве по эксплуатации.

Изготовитель не несет ответственности за возможные убытки, которые возникли по причине использования не по назначению или вследствие неправильного обслуживания.

Символы в руководстве по эксплуатации

Опасность

Для непосредственно грозящей опасности, которая приводит к тяжелым увечьям или к смерти.

Предупреждение

Для возможной потенциально опасной ситуации, которая может привести к тяжелым увечьям или к смерти.

Внимание!

Для возможной потенциально опасной ситуации, которая может привести к легким травмам или повлечь материальный ущерб.

Символы на аппарате

 **Пар**
ВНИМАНИЕ – опасность ожога

 Не направлять струю пара на людей, животных, включенное электрическое оборудование или на само устройство.

 Использовать устройство исключительно для всасывания пролитой жидкости. Устройство не приспособлено для всасывания жидкостей из резервуара.

Защита окружающей среды

 Упаковочные материалы пригодны для вторичной обработки. Поэтому не выбрасывайте упаковку вместе с домашними отходами, а сдайте ее в один из пунктов приема вторичного сырья.

 Старые приборы содержат ценные перерабатываемые материалы, подлежащие передаче в пункты приемки вторичного сырья. Поэтому утилизируйте старые приборы через соответствующие системы приемки отходов.

Инструкции по применению компонентов (REACH)

Актуальные сведения о компонентах приведены на веб-узле по следующему адресу:
www.kaercher.com/REACH

Гарантия

В каждой стране действуют соответственно гарантийные условия, изданные уполномоченной организацией сбыта нашей продукции в данной стране. Возможные неисправности прибора в течение гарантийного срока мы устраним бесплатно, если причина заключается в дефектах материалов или ошибках при изготовлении. В случае возникновения претензий в течение гарантийного срока просьба обращаться, имея при себе чек о покупке, в торговую организацию, продавшую вам прибор или в ближайшую уполномоченную службу сервисного обслуживания.
(Адрес указан на обороте)

Описание прибора

Комплектация прибора указана на упаковке. При распаковке прибора проверить комплектацию.

При обнаружении недостающих принадлежностей или повреждений, полученных во время транспортировки, следует уведомить торговую организацию, продавшую прибор.

Откройте страницы с изображениями!



- 1 Главный выключатель
- 2 Выключатель парового котла
- 3 Контрольная лампочка - недостаточное количество воды
- 4 Контрольная лампочка - индикация давления
- 5 Контрольная лампочка - всасывающая мощность
- 6 рукоятка для транспортировки, складная
- 7 Заливной патрубков резервуара для воды
- 8 Регулировка пара
- 9 Розетка прибора с крышкой
- 10 Выпускное отверстие для воздуха
- 11 Ролики
- 12 Сетевой шнур
- 13 Отсек кабеля питания
- 14 Парковочное крепление
- 15 НЕРА-фильтр
- 16 Рычаг для снятия НЕРА-фильтра
- 17 Емкость с водяным фильтром
- 18 Рукоятка емкости с водяным фильтром
- 19 Фильтровальный элемент водяного фильтра
- 20 Крышка водяного фильтра
- 21 Формованный губчатый фильтр
- 22 Фильтр с микроперфорацией
- 23 Отвод

Принадлежности

- A Рукоятка
 - A1- вставная втулка для принадлежностей
 - A2 - защита для детей
 - A3 - кнопка Всасывание
 - A4 - кнопка Обработка паром
 - A5 - фиксатор дополнительных принадлежностей
- B Паровой всасывающий шланг
 - B1 - паровой штекер
 - B2 - фиксатор парового штекера
- C Всасывающая паровая трубка
 - C1 - фиксатор дополнительных принадлежностей
- D Форсунка для полов
 - D1 - пластины со щетиной
 - D2 - эбонитовые пластины
 - D3 - резиновые пластины
- E Форсунка с направленной струей пара для всасывания-обработки паром
 - E1 - удлинитель
 - E2 - круглая щетка
- F Ручная форсунка для всасывания-обработки паром
 - F1 - маленькая щетка (130 мм)
 - F2 - большая щетка (200 мм)
 - V1 - диск со щетками
 - F4 - махровый чехол
- G Форсунка для мягкой обивки
- H Форсунка для пазов
- I Запасные уплотнения (набор колец круглого сечения)
- J Щетка для очистки водяного резервуара и труб
- K Противопенная жидкость (Foam-stop)

Указания по технике безопасности

Наряду с указаниями по технике безопасности, содержащимися в настоящем руководстве по эксплуатации необходимо также соблюдать общие правила техники безопасности и указания по предотвращению несчастных случаев.

Любое применение, противоречащее данным указаниям, влечет за собой потерю гарантии.

⚠ Опасность

- Эксплуатация прибора во взрывоопасных зонах запрещается.
- При использовании прибора в опасных зонах следует соблюдать соответствующие правила техники безопасности.
- Эксплуатация прибора в бассейне, содержащем воду, запрещена.
- Прибор нельзя использовать для чистки электрических устройств, например, духовок, вытяжных навесов, микроволновых печей, телевизоров, ламп, фенов, электрических обогревателей и т.д.
- Перед использованием проверьте исправность прибора и принадлежностей. Если состояние не является безупречным, их использование не разрешается. Особенно тщательно проверьте кабель сетевого питания, предохранительную пробку и шланг подачи пара.
- Поврежденный кабель сетевого питания должен быть незамедлительно заменен уполномоченной службой сервисного обслуживания/специалистом-электриком.
- Поврежденный шланг подачи пара подлежит незамедлительной замене. Разрешается использование только шлангов подачи пара, рекомендованных изготовителем (номер для заказа см. в списке запасных частей).
- Не прикасаться к сетевой вилке и розетке мокрыми руками.
- Никогда не включайте прибор босиком.
- Никогда не прикасайтесь к прибору влажными руками или ногами, если штепсельная вилка вставлена в розетку.

- Никогда не опускайте прибор или штепсельную вилку в воду или другие жидкости.
- Не чистить паром предметы, содержащие вещества, вредные для здоровья (например, асбест).
- Ни в коем случае не касайтесь струи пара рукой с близкого расстояния и не направляйте ее на людей и животных (опасность ожогов паром).

⚠ Предупреждение

- Прибор можно подключать только к элементу электроподключения, исполненному электромонтером в соответствии со стандартом Международной электротехнической комиссии (МЭК) IEC 60364.
- Прибор следует включать только в сеть переменного тока. Напряжение должно соответствовать указаниям в заводской табличке прибора.
- В сырых помещениях, например, в ванных комнатах, включайте прибор только в розетки с предвключенным предохранительным выключателем типа FI.
- Неподходящие удлинители могут представлять опасность. Используйте только брызгозащитенный удлинитель с сечением провода не менее 3x1 мм².
- Соединение сетевой вилки и удлинителя не должно лежать в воде.
- При замене соединительных элементов на кабеле сетевого питания или удлинителе должна обеспечиваться брызгозащита и механическая прочность.
- Пользователь должен использовать прибор в соответствии с назначением. Он должен учитывать местные особенности и обращать внимание при работе с прибором на других лиц, находящихся поблизости.
- Это устройство не предназначено для использования людьми (в том числе и детьми) с ограниченными физическими, сенсорными или умственными способностями или лицами с отсутствием опыта и/или знаний, за исключением случаев, если за обеспечением безопасности их работы наблюдают специаль-

но подготовленные лица или они получают от них указания, касающиеся использования устройства. Необходимо следить за детьми, не разрешать им играть с устройством.

- Запрещается оставлять работающий прибор без присмотра.
- Соблюдать осторожность при чистке кафельных стен с электрическими розетками.
- Не собирайте кислоты и щелочи, так как они могут повредить прибор. Не собирайте взрывоопасные порошки или жидкости, которые при взаимодействии с внутренними деталями прибора могут привести к взрыву.
- Не собирайте ядовитые вещества.
- Не собирайте горячие или тлеющие предметы, такие как окурки, пепел или подобные им горячие или тлеющие материалы.
- Не собирайте гипс, цемент и подобные им вещества, так как при взаимодействии с водой они могут затвердеть и повредить прибор.
- После падения прибор должен быть проверен авторизованной сервисной службой, так как могут иметь место внутренние повреждения, которые снижают безопасность прибора.

Внимание!

- Необходимо следить за тем, чтобы сетевой шнур и удлинители не были повреждены путем переезда через них, сдавливания, растяжения и т.п. Сетевые шнуры следует защищать от воздействия жары, масла, а также от повреждения острыми краями.
- При заливке воды следует выключить прибор и вытянуть штепсельную вилку.
- Ни в коем случае не используйте растворители, жидкости, содержащие растворители или неразбавленные кислоты (напр., моющие средства, бензин, разбавители красок и ацетон) и не заливаете их в бак для воды, поскольку они агрессивно воздействуют на материалы, используемые в приборе.

- Прибор необходимо размещать на устойчивом основании.
- Не ставьте горячий прибор на поверхности, чувствительные к воздействию тепла.
- Не оставляйте прибор вблизи от включенных кухонных плит, электроплит или прочих источников тепла.
- Не прикладывайте чрезмерного усилия при нажатии кнопок, а также не используйте острые предметы, например, карандаши и т.д.
- Эксплуатировать и хранить прибор только в соответствии с описанием и рисунками!
- Во время работы не разрешается блокировка рычага подачи пара.
- Перед отсоединением прибора от сети питания сначала выключите его с помощью главного выключателя.
- При отсоединении прибора от сети питания необходимо тянуть за штепсельную вилку, а не за кабель.
- Не обматывайте сетевой шнур вокруг прибора, особенно в то время, когда прибор еще не остыл.
- Защищайте прибор от дождя. Не храните под открытым небом.

Подготовка

Наполнение резервуара для воды

→ Откройте заливной патрубок (7) резервуара для воды (рис. 1).

→ Залейте в резервуар для воды приблизительно 0,5 литров воды.

Указание: Можно использовать обычную водопроводную воду. Но так как обыкновенная вода содержит кальций, который со временем может привести к образованию накипи, то рекомендуется использовать смесь, состоящую из 50 % водопроводной воды и 50 % деминерализованной воды.

→ Снова закройте заливной патрубок (7) резервуара для воды.

Указание: Паровой котел автоматически питается водой из водяного резервуара. Перед первым использованием резервуар для воды следует заполнить два раза.

Наполнение емкости с водяным фильтром

→ Поднимите рукоятку (18) на емкости с водяным фильтром (рис. 2) и вытяните емкость с водяным фильтром (17) (рис. 3).

→ Поверните рукоятку как показано на рисунке 4 и вытяните водяной фильтр (19).

→ Наполните емкость с водяным фильтром (17) водопроводной водой до отметки уровня MAX H₂O (рис. 5).

→ Залейте в емкость с водяным фильтром полный колпачок противопенной жидкости (Foam Stop).

Указание: Принцип работы всасывающего устройства базируется на завихрении всасываемого воздуха в водяном фильтре. При этом всасываемый материал и остатки моющих средств с пола собираются в водяной бане. При определенных условиях может происходить образование пены. Во избежание этого в водяную баню добавляется противопенная жидкость. Противопенная жидкость не вредит окружающей среде и полностью подвергается биологическому разложению. Незначительное пенообразование во время работы является

нормальным и не оказывает негативного влияния на работу прибора.

→ Вставьте обратно фильтровальный элемент водяного фильтра (19) в емкость с водяным фильтром (17).

→ Поднимите рукоятку (18) на емкости с водяным фильтром и снова вставьте емкость с водяным фильтром (17) в прибор.

→ Установите рукоятку (18) в исходное положение для того, чтобы произошла фиксация емкости с водяным фильтром.

Эксплуатация

Во время работы прибор должен быть установлен горизонтально.

△ Внимание:

Во время работы емкость с водяным фильтром должна быть всегда наполненной.

→ Откройте клапан розетки прибора (9); вставьте паровой штекер (B1) в розетку прибора, при этом Вы должны услышать щелчок. (Рис.6).

→ Вставьте штепсельную вилку в розетку.

Подключение дополнительных принадлежностей

Все принадлежности могут быть прикреплены следующим образом либо непосредственно к рукоятке (A), либо к паровой всасывающей трубке (C).

Указание: Рукоятка (A) оснащена защитой, обеспечивающей безопасность для детей (A2), которая препятствует выпуску пара по ошибке. Если во время работы паровой всасывающий шланг на короткое время остается без присмотра, мы рекомендуем активировать защиту для детей (A2) (нажать влево). Для подачи пара следует деактивировать защиту для детей (нажать вправо).

Принадлежности для обработки паром и всасывания (D, E, F):

→ Соедините рукоятку или удлинительную трубку с необходимым приспособлением, при этом должна произойти его фиксация (рис. A).

- Перед использованием принадлежностей проверьте надежность их присоединения.
- Для отсоединения принадлежностей: нажмите и удерживайте в нажатом состоянии кнопку (A5; C1) и отсоедините принадлежность (рис. B).

Принадлежности только для всасывания (G, H):

- Соедините рукоятку или удлинительную трубку с необходимым приспособлением, фиксация при этом не должна происходить.

Рабочий режим Всасывание

С помощью этого устройства можно собирать как пыль, так и пролитые жидкости.

⚠ **Внимание!**

Во избежание случайного выброса пара следует активировать защиту для детей (A2).

- Нажмите главный выключатель (1). *Первая ступень контрольных ламп - всасывающая мощность (5) начинает мигать.*
- Нажмите и отпустите кнопку Всасывание (A3) на рукоятке (A). *Начинается всасывание с минимальной мощностью. Первая ступень контрольных ламп - всасывающая мощность (5) горит постоянно.*
- Для прекращения всасывания снова нажмите и отпустите кнопку Всасывание (A3).

Указание! При повторном включении функции всасывания прибор начинает работать с ранее установленной мощностью всасывания.

Настройка мощности всасывания

Вы можете выбирать мощность всасывания в зависимости от обрабатываемой поверхности.

- Нажмите и не отпускайте кнопку Всасывание (A3). *Мощность начинает постоянно увеличиваться, и при достижении максимума она начинает постоянно снижаться. Для индикации используются контрольные лампы - всасывающая мощность (5).*
- Ступень 1: Для занавесок
- Ступень 2: Для мягкой мебели и подушек

- Ступень 3: Для ковров
- Ступень 4: Для твердых полов и всасывания жидкостей.

Указание: Номер ступени соответствует показанию контрольных ламп - мощность всасывания.

Водяной фильтр

- При достижении максимального уровня грязной воды в емкости с водяным фильтром (17) функция всасывания автоматически блокируется (это можно услышать по высоким оборотам двигателя).

⚠ **Внимание!**

Выключите прибор. Если при этом сразу повторно включить прибор, то это может повредить воздушный фильтр на выходе.

- Перед продолжением работы следует выполнить очистку в соответствии с описанием, которое приводится в главе "Опорожнение и очистка емкости с водяным фильтром"; по окончании работ по очистке следует снова залить воду до необходимого уровня.

Режим работы Обработка паром

- Нажмите главный выключатель (1). *Первая ступень контрольных ламп - всасывающая мощность (5) начинает мигать.*
- Нажмите на выключатель парового котла (2), который начнет после этого светиться.
- Подождите, пока не загорится контрольная лампа - индикация давления (4). Теперь прибор готов к использованию в режиме обработки паром.
- Нажмите и отпустите кнопку Обработка паром (A4) на рукоятке. *Пар подается до тех пор, пока кнопка (A4) удерживается в нажатом состоянии.*
- Для прекращения подачи пара нажмите выключатель парового котла (2).

Настройка выхода пара.

Вы можете оптимизировать выход пара путем вращения поворотного переключателя для регулировки подачи пара (8) (рис. 7).

- Для увеличения выхода пара: Поверните поворотный переключатель по часовой стрелке.
- Для снижения выхода пара: Поверните

поворотный переключатель против часовой стрелки.

- **Легкий пар:** (Позиция 1-2)
Для опрыскивания растений, очистки тканей, обоев, мягкой мебели и т.д.
- **Нормальный пар:** (Позиция 3)
Для ковровых покрытий, ковров, оконных стекол, полов.
- **Сильный пар:** (Позиция 4-5)
Для удаления стойкого загрязнения, пятен и жира.

Дозаправка резервуара для воды

Резервуар для воды может быть дозаправлен в любой момент.

Указание: При недостаточном количестве воды в паровом котле насос автоматически подает воду с водяного резервуара в паровой котел. При пустом резервуаре насос больше не может питать паровой котел и происходит блокировка подачи пара.

- О недостаточном количестве воды в водяном резервуаре свидетельствует показание контрольной лампы - недостаточное количество воды (3) и звуковой сигнал.
- Для продолжения работы необходимо действовать в соответствии с описанием, которое приводится в разделе "Заполнение водяного резервуара".

Режим работы Обработка паром и Всасывание

- ➔ Нажмите главный выключатель (1).
Первая ступень контрольных ламп - всасывающая мощность (5) начинает мигать.
- ➔ Нажмите на выключатель парового котла (2), который начнет после этого светиться.
- ➔ Подождите, пока не загорится контрольная лампа - индикация давления (4). Теперь прибор готов к использованию в режиме обработки паром.
- ➔ Нажмите одновременно на рукоятке (А) кнопку Обработка паром (А4) и на короткое время кнопку Всасывание (А3).
Начинается всасывание с минимальной мощностью с одновременной подачей пара.

Для правильного использования функции

Обработка паром и Всасывание прочтите, пожалуйста, главу „Режим работы Обработка паром“ и „Рабочий режим Всасывание“.

Установка принадлежностей в положение временной парковки

Во время коротких перерывов в работе паровая всасывающая труба может быть установлена в парковочное крепление (14) (рис. 9).

Окончание работы

- ➔ Нажмите главный выключатель (1).
- ➔ Вытащите штепсельную вилку из розетки.
- ➔ Отсоедините паровой штекер (В1) от прибора. Для этого нажмите и удерживайте в нажатом состоянии фиксатор парового штекера (В2) и одновременно вытяните паровой штекер с розетки прибора (рис. 6а).

Хранение прибора

Указание: Перед тем, как складывать прибор для хранения следует всегда очищать использованные принадлежности и емкость с водяным фильтром (17).

- ➔ Отсоедините все принадлежности.
- ➔ Промойте все принадлежности чистой водопроводной водой и дайте им высохнуть.

Опустошите и почистите емкость с водяным фильтром.

- ➔ Поднимите рукоятку (18) на емкости с водяным фильтром (рис. 2) и вытяните емкость с водяным фильтром (17) (рис. 3).
- ➔ Поверните рукоятку как показано на рисунке 4 и вытяните водяной фильтр (19).
- ➔ Опустошите емкость, наклонив ее в направлении сливного устройства (рис. 10).
- ➔ Полностью вытащите отвод (23) с корпуса фильтра с решеткой с микроперфорированием (22) (рис. 11а).
- ➔ Снимите все компоненты и промойте их проточной водой. (При наличии поврежденного фильтра его следует заменить. Новый фильтр можно заказать в авторизованном сервисном центре).
- ➔ Вставьте обратно фильтровальные элементы водяного фильтра (19) в емкость с водяным фильтром (17).

▲ Внимание!

Следите за тем, чтобы стрелка на отводе трубы (23) совпала с отметкой на фильтре с микроперфорированием (22) (рис. 11b).

- Равномерно сматывайте сетевой шнур и уложите его в отсек для сетевого кабеля (13) (рис. 8).
- Установите емкость с водяным фильтром (17) в необходимое положение, следите за тем, чтобы она была установлена правильно.

Использование принадлежностей

Перед обработкой кожи, особенных материалов или деревянных поверхностей следует прочитать указания изготовителя и всегда перед выполнением работ делать пробу на образце или в незаметном месте. Поверхности, обработанные паром, должны высохнуть, для того, чтобы можно было проверить наличие изменений цвета или формы.

Мы рекомендуем Вам проявлять особенную осторожность при обработке деревянных поверхностей (мебели, дверей и т.д.), так слишком продолжительная обработка паром может повредить восковые покрытия, блеск или краску на поверхности. По этому лучше всего проводить короткую обработку паром таких поверхностей, или проводить очистку салфеткой, предварительно обработанную паром.

Для особенно чувствительных поверхностей (например, синтетические материалы, лакированные поверхности и т.д.) рекомендуется использовать функцию обработки паром с минимальной мощностью.

Форсунка для полов (D)

Мы рекомендуем использовать форсунку для полов на больших поверхностях, керамических, мраморных полах, паркете (только с максимальной мощностью всасывания и минимальной подачей пара), коврах и т.д., с применением следующих вставок.

- Пластины со щетиной (D1): для сухого всасывания.

- Эбонитовые пластины (D2): для очистки и освежения ковровых покрытий.
- Резиновые пластины (D3): для сбора жидкостей с гладких поверхностей.

Установочная вставка

- Установленная вставка вынимается сбоку.
- Необходимая вставка вставляется сбоку (рис. С).

Указание: *Пластина с щетиной с выемками вставляется спереди, а вторая пластина позади форсунки.*

При установке резиновых пластин (D3) следите за тем, чтобы гладкая сторона была обращена вовнутрь.

Форсунка с направленной струей пара для всасывания-обработки паром (E)

Форсунку с направленной струей пара рекомендуется использовать для труднодоступных мест.

Форсунка с направленной струей пара может использоваться для следующего:

- Обработка пятен на ковровых полах или коврах перед использованием щетки.
- Очистка нержавеющей стали, оконных стекол, зеркал или эмалевых поверхностей.
- Очистка углов ковров, оконных рам, дверных косяков, алюминиевых профилей.
- Очистка арматуры.
- Очистка ставень, батарей, внутренняя очистка транспортных средств.
- Опрыскивание комнатных растений на расстоянии.

Форсунка с направленной струей пара может комбинироваться со следующими принадлежностями:

- Круглая щетка (E2), подходит для стойких загрязнений на особенно маленьких поверхностях, таких как нагревательные элементы плит, жалюзи, швы между плиткой, санитарные установки и т.д.
- Удлинитель (E1): С помощью этого приспособления можно достичь оптимальной очистки для особенно труднодоступных мест. Идеально подходит для очистки элементов нагревания, дверных косяков, окон, жалюзи, санитарных установок.

Ручная форсунка для всасывания-обработки паром (F)

Ручную форсунку рекомендуется использовать для больших стеклянных и зеркальных поверхностей, гладких поверхностей в целом или для очистки тканевых поверхностей, например, диванов, матрасов и т.д.

Ручная форсунка может комбинироваться со следующими принадлежностями. Принадлежности надеваются на ручную форсунку как показано на рисунке D. Верхняя сторона щеток обозначена „Oberseite - Upper Part“ (верх).

- Маленькая щетка (F1): Для маленьких поверхностей, например, маленьких окон и зеркал.
- Большая щетка (F2): Для больших оконных стекол и больших поверхностей, например, настенной плитки.
- Диск со щетками (F3): Для ковров, ступенек, внутреннего оснащения автомобилей, тканевых поверхностей в целом (после теста в неприметном месте).
На щетку также можно надеть махровый чехол (F4).

Очистка окон

Для правильной очистки окон следует действовать следующим образом:

- Для отделения загрязнений на обрабатываемую поверхность следует равномерно подавать пар.
- Прижать щетку к очищаемой поверхности и при включенном всасывании перемещать ее вертикально сверху вниз.

⚠ **Внимание!**

В особенно холодное время года стекло необходимо предварительно подогреть, подавая пар на обрабатываемую поверхность с расстояния около 50 см.

Специальные принадлежности

Набор круглых щеток (номер для заказа 2.860-231) 4 цветных круглых щетки для форсунки с направленной струей пара.

HEPA фильтр (№ для заказа 2.860-229)

Уход и техническое обслуживание

⚠ **ОПАСНОСТЬ**

Работы по уходу и техническому обслуживанию следует выполнять только с вытянутой штепсельной вилкой и на остывшем приборе.

Уход

Прежде чем убирать принадлежности, дайте им полностью высохнуть.

- Не ставьте щетки во время охлаждения и сушки на щетину, так как она может деформироваться.
- Для очистки корпуса прибора снаружи используйте только влажную салфетку. Не используйте растворители и моющие средства, так как они могут повредить пластиковые поверхности.
- При очистке емкости с водяным фильтром и при очистке или замене губчатого фильтра (21) следует действовать в соответствии с описанием, приведенном в разделе „“.

Техническое обслуживание

- Регулярно проверяйте герметичность уплотнений в паровом штекере (B1). В случае необходимости поменяйте их. Также проверьте уплотнения на подключении всасывающей паровой трубы (C) и рукоятки (A).

HEPA-фильтр

Прибор оснащен HEPA-фильтром (15), который Вы можете чистить в проточной воде.

- Снимите емкость с водяным фильтром (17) в соответствии с указаниями в главе „Наполнение емкости с водяным фильтром“.
- Поднимите рычаг (16) на HEPA-фильтре и вытяните фильтр (рис. 12).
- Промойте HEPA-фильтр в холодной, проточной воде. После очистки осторожно встряхните фильтр для удаления остатков грязи и воды.

Указание! Сушить HEPA-фильтр следует на воздухе вдали от источников света и тепла. Вставлять в прибор

только высушенный HEPA-фильтр.

- При повреждении HEPA-фильтра его следует заменить.
- Чистить HEPA-фильтр следует с интервалами в 4 месяца.
- Убедитесь в том, что HEPA-фильтр правильно установлен в креплениях. После этого зафиксируйте рычаг (16). (рис. 12).

⚠ Внимание!

- Не используйте щетку для очистки HEPA-фильтров, так как это может повредить фильтр и негативно повлиять на его фильтрующую способность.
- Не используйте моющие средства, не трите HEPA-фильтр и не мойте его в моющих машинах.
- HEPA-фильтр можно заказать в авторизованных сервисных центрах.

Запасные части

Используйте только оригинальные запасные части фирмы KARCHER. Описание запасных частей находится в конце данной инструкции по эксплуатации.

Помощь в случае неполадок

Неисправности часто имеют простые причины и могут устраняться самостоятельно с помощью следующего руководства. В случае сомнения или возникновении неописанных здесь неисправностей следует обращаться в уполномоченную службу сервисного обслуживания.

⚠ Опасность

Проведение работ по техническому обслуживанию разрешается только при вынутой сетевой вилке и остывшем приборе для чистки паром.

Выполнение работ по ремонту прибора разрешается только авторизованной сервисной службе.

Не работает всасывание

Нет напряжения в сети.

→ Проверьте штепсельную вилку и гнездо.

Снижается всасывающая мощность

Забилась форсунка, всасывающий шланг или всасывающая труба.

→ Почистить фильтровальный элемент водяного фильтра. Удалите засорения в трубах и принадлежностях.

→ Менять воду в емкости с водяным фильтром.

Изношен HEPA-фильтр.

→ Поменяйте HEPA-фильтр.

Снижается очищающая способность

Сильно загрязнена вода в емкости с водяным фильтром

→ Менять воду в емкости с водяным фильтром.

Выделяется вода во время сбора жидкостей

Заблокирован переключатель поплавка.

→ Почистить крышку емкости с водяным фильтром.

Пылесос не всасывает

Сработал переключатель поплавка.

→ Выключить пылесос, залить в резервуар воду до необходимого уровня и снова включить прибор.

Технические данные

Электрические параметры

Напряжение	220-240 V 1~50 Hz
------------	----------------------

Степень защиты	IP X4
----------------	-------

Класс защиты	I
--------------	---

Данные о производительности

Потребляемая мощность котла	1250 Вт
-----------------------------	---------

Номинальная мощность турбины	1050 W
------------------------------	--------

Максимальное давление пара	0,4 МПа
----------------------------	---------

Время нагрева на литр воды	10 Минуты
----------------------------	-----------

Макс. количество пара	80 г/мин
-----------------------	----------

Емкость

Паровой котел	1,2 л
---------------	-------

Резервуар для воды	0,5 л
--------------------	-------

Емкость с водяным фильтром	1,2 л
----------------------------	-------

Размеры

Длина	500 мм
-------	--------

Ширина	330 мм
--------	--------

высота	330 мм
--------	--------

Вес без (принадлежностей)	10,5 кг
---------------------------	---------

Изготовитель оставляет за собой право внесения технических изменений!

Tartalomjegyzék

Általános megjegyzések	HU	4
Készülék leírása	HU	5
Biztonsági tanácsok	HU	5
Előkészítés	HU	7
Üzem.	HU	8
A tartozékok alkalmazása	HU	10
Ápolás és karbantartás	HU	12
Segítség üzemzavar esetén	HU	13
Műszaki adatok	HU	13

Általános megjegyzések

Tisztelt Vásárló,



A készülék első használata előtt olvassa el ezt az eredeti használati utasítást, ez alapján járjon el és tartsa meg a későbbi használatra vagy a következő tulajdonos számára.

Rendeltetésszerű használat

A készüléket kizárólag magáncélra szabad használni a háztartásban:

A készülék gőz fejlesztésére valamint kiömlött folyadékok és szilárd darabok felszívására alkalmas, ahogyan ez a használati utasításban le van írva.

A gyártó nem felel az olyan esetleges károkért, amelyek a nem rendeltetésszerű használat, vagy hibás kezelés következtében keletkeznek.

Szimbólumok az üzemeltetési útmutatóban

Balesetveszély

Azonnal fenyegető veszély, amely súlyos testi sérüléshez vagy halálhoz vezet.

Figyelem!

Esetlegesen veszélyes helyzet, amely súlyos testi sérüléshez vagy halálhoz vezethet.

Vigyázat

Esetlegesen veszélyes helyzet, amely könnyű sérüléshez vagy kárhoz vezethet.

Szimbólumok a készüléken



Gőz

FIGYELEM – Égésveszély



A gőzsugarat soha ne irányítsa személyek, állatok, aktív elektromos szerelvények vagy maga a készülék felé.



A készüléket csak kiömlött folyadékok felszívására használja. A készülék nem alkalmas folyadékok tartályból való felszívására.

Környezetvédelem



A csomagolóanyagok újrahasznosíthatók. Ne dobja a csomagolóanyagot a háztartási szemétkébe, hanem gondoskodjék azok újrahasznosításáról.



A régi készülékek értékes újrahasznosítható anyagokat tartalmaznak, amelyeket tanácsos újra felhasználni. Ezért a régi készülékeket az arra alkalmas gyűjtőrendszerek igénybevételével ártalmatlanítsa!

Megjegyzések a tartalmazott anyagokkal kapcsolatban (REACH)

Aktuális információkat a tartalmazott anyagokkal kapcsolatban a következő címen talál:

www.kaercher.com/REACH

Garancia

Minden országban az illetékes forgalmazónk által kiadott garancia feltételek érvényesek. Az esetleges üzemzavarokat az Ön készülékén a garancia lejártáig költségmentesen elhárítjuk, amennyiben anyag- vagy gyártási hiba az oka. Garanciális esetben kérjük, forduljon a vásárlást igazoló bizonylattal kereskedőjéhez vagy a legközelebbi hivatalos szakszervizhez. (A címet lásd a hátoldalon)

Készülék leírása

A készülék szállítási terjedelme fel van tűntetve a csomagoláson. Kicsomagolásakor ellenőrizze a csomagolás tartalmát, hogy megvan-e minden alkatrész.

Hiányzó tartozék vagy szállítási sérülés esetén kérem, értesítse a kereskedőt.

Kérjük, hajtsa ki az ábrákat tartalmazó oldalakat!

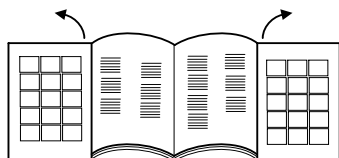

- 1 Főkapcsoló
- 2 Gőzkazánkapcsoló
- 3 Vízhány - ellenőrzőlámpa
- 4 Nyomásjelző - ellenőrzőlámpa
- 5 Szívóteljesítmény - ellenőrzőlámpa
- 6 A szállításhoz használt felcsapható fogantyú
- 7 Víz tartály töltőcsonc
- 8 Gőz szabályozás
- 9 Készülék csatlakozóaljzat fedéllel
- 10 Levegőtávozás-rács
- 11 Görgők
- 12 Hálózati kábel
- 13 Hálózati vezeték fiók
- 14 Pihenőtartó
- 15 HEPA-szűrő
- 16 Emelő a HEPA-szűrő kiakasztásához
- 17 Vízsűrítő-tartály
- 18 Vízsűrítő-tartály fogantyú
- 19 Vízsűrítő-betét
- 20 A vízsűrítő fedele
- 21 Formázott szivacs-szűrő
- 22 Mikroperforált szűrő
- 23 Könyökcső

Tartozékok

- A Fogantyú
 - A1 - csapágybetét a tartozékokhoz
 - A2 Gyermekbiztosíték
 - A3 - Szívó gomb
 - A4 - Gőz gomb
 - A5 - Tartozék-rögzítések
- B Gőzszívócső
 - B1 - Gőzdugó
 - B2 - Gőzdugó-rögzítés
- C Gőzszívócső
 - C1 - Tartozékrögzítés
- D Padlófűvóka
 - D1 - Sörtés lamellák
 - D2 - Kemény gumi lamellák
 - D3 - Gumilamellák
- E Gőzszívó-pontsgárgázófűvóka
 - E1 - Hosszabbító
 - E2 - Körkefe
- F Gőzszívó-kézfűvóka
 - F1 - Kis lehúzóél (130 mm)
 - F2 - Nagy lehúzóél (200 mm)
 - F3 - Kefekoszorú
 - F4 - Frottír bevonat
- G Párnafűvóka
- H Hézagfűvóka
- I Póttömítések (O-gyűrű készlet)
- J Tisztítókefe a víztartályhoz és a csövekhez
- K Habtalanító folyadék (Foam-Stop)

Biztonsági tanácsok

A jelen üzemeltetési utasításban található utasítások mellett figyelembe kell venni a törvényes, általános, biztonsági és balesetmegelőzési előírásokat.

A fenti utasításokkal meg nem egyező használat a garancia megszűnéséhez vezet.

⚠ Balesetveszély

- *Tilos a tűzveszélyes helyiségekben történő üzemeltetés.*
- *A készülék veszélyes területen történő alkalmazása során figyelembe kell venni a megfelelő biztonsági előírásokat.*
- *A készüléket ne használja olyan úszómedencében, amely vizet tartalmaz.*
- *A készüléket nem szabad elektromos készülékek pl. tűzhelyek, szagelszívók, mikrohullámú sütők, televíziók, lámpák,*

hajszáritók, elektromos fűtőtestek, stb. tisztítására használni.

- A készülék és a tartozék előírás szerű állapotát használat előtt ellenőrizni kell. Ha a készülék állapota nem kifogástalan, akkor nem szabad használni. Kérem, különösen ellenőrizze a hálózati csatlakozóvezetékét, a biztonsági zárat és a gőztömlőt.
- A sérült hálózati csatlakozóvezetékét azonnal cseréltesse ki felhatalmazott szervizzel/villamos szakemberrel.
- A sérült gőztömlőt azonnal cserélje ki. Csak a gyártó által ajánlott gőztömlőt (a rendelési számot lásd a pótalkatrész listában) szabad alkalmazni.
- Ne fogja meg nedves kézzel a hálózati csatlakozót és dugóját.
- Mezítláb soha ne üzemeltesse a készüléket.
- Soha ne érintse meg a készüléket nedves kézzel vagy lábbal, ha a hálózati csatlakozó a konnektorhoz csatlakoztatva van.
- Soha ne merítse a készüléket, annak kábelét vagy a csatlakozóit vízbe vagy más folyadékba.
- Nem szabad olyan tárgyat kezelni a gőzsugárral, amely egészségre káros anyagot (pl. azbesztet) tartalmaz.
- A gőzsugarat nem szabad kis távolságból kézzel megérinteni, emberre, illetve állatra irányítani (forrázásveszély).

⚠ Figyelem!

- A készülék IEC 60364-nek megfelelő elektromos csatlakoztatását villanyszerelővel kell elvégeztetni.
- A készüléket csak váltóárammal szabad üzemeltetni. A feszültségnek meg kell egyeznie a készülék típus tábláján található tápfeszültséggel.
- Nedves helyiségben, pl. fürdőszobában, a készüléket csak előkapcsolt FI védőkapcsolóval ellátott aljzatról szabad üzemeltetni.
- A nem megfelelő hosszabbító vezetékek veszélyesek lehetnek. Csak freccsenővíz ellen védett, legalább

3x1 mm² keresztmetszetű hosszabbító vezeték szabad alkalmazni.

- A hálózati dugó és a hosszabbító vezeték csatlakozója nem kerülhet vízbe.
- A hálózati vagy hosszabbító vezeték csatlakozóinak cseréjekor szavatolni kell a freccsenővíz elleni védelmet és a mechanikai szilárdságot.
- A felhasználónak rendeltetés szerűen kell használnia a készüléket. Figyelembe kell venni a helyi viszonyokat, és a készülékkel történő munkavégzés során ügyelni kell másokra, főként a gyerekekre.
- Ez a készülék nem alkalmas arra, hogy olyan korlátozott fizikai, érzékelő vagy szellemi képességgel rendelkező személyek (beleértve a gyerekeket) vagy tapasztalat és/vagy ismeret nélküli személyek használják, kivéve ha őket biztonságukért felelős személy felügyeli
- vagy ez a személy megtanította nekik, hogy hogyan kell a készüléket használni. Gyerekeket felügyelni kell, annak biztosításáért, hogy a készülékkel ne játszanak.
- A készüléket nem szabad felügyelet nélkül hagyni, amíg üzemel.
- Vigyázat hálózati dugaljjal ellátott csempézett falak tisztításánál.
- Ne szívjon fel savakat vagy oldatokat, mivel ezek a készüléket károsíthatják. Ne szívjon fel robbanékony porokat vagy folyadékokat, mivel a készülék belsejével érintkezve robbanást okozhatnak.
- Ne szívjon fel mérgező anyagokat.
- Ne szívjon fel égő vagy izzó tárgyakat, mint cigarettacsikk, hamu vagy más hasonló égő vagy izzó anyagok.
- Ne szívjon fel gipszet, cementet és más hasonló anyagokat, mivel ezek vízzel érintkezve kikeményedhetnek és veszélyeztethetik a készülék működését.
- Ha a készülék leesne, akkor bejegyzett ügyfélszolgálati helyen át kell vizsgáltatni, mivel belső meghibásodások léphetnek efel, amelyek a termék biztonságát korlátozhatják.

Vigyázat

- Ügyeljen arra, hogy a hálózati vagy hosszabbító kábel ne sérülhessen meg vagy károsodhasson azáltal, hogy áthajtanak rajta, becsípődik valahová, megtrájtják vagy hasonló hatások érik. A hálózati kábelt védeni kell a hőtől, olajtól és kiálló élektől.
- Vízrel feltöltés alatt kapcsolja a készüléket sé húzza ki a hálózati kábelt.
- A víztartályba tilos oldószert, oldószer-tartalmú folyadékot vagy hígítás nélküli savat (pl. tisztítószert, benzint, festék-hígítót és acetont) tölteni, mivel az megtámadhatja a készülékben használt anyagokat.
- A készüléket csak szilárd talajon szabad felállítani.
- Ne helyezze a forró készüléket hőre érzékeny felületre.
- A készüléket nem szabad bekapcsolt tűzhely, villamos kemence vagy más hőforrás közelébe állítani.
- Ne nyomja a gombokat túl hevesen és kerülje hegyes tárgyak használatát, mint pl. ceruza vagy hasonlók.
- A készüléket csak a leírásnak, ill. az ábrának megfelelő módon üzemeltesse vagy tárolja!
- A gőzkart üzemeltetésnél ne szorítsa le.
- Mielőtt a készüléket leválasztja az áramról, először mindig kapcsolja ki a főkapcsolóval.
- A készülék hálózatról történő leválasztásához ne a csatlakozókábelnél fogva húzza, hanem a dugót megfogva.
- Soha ne tekerje a hálózati kábelt a készülék köré, főleg amíg a készülék meleg.
- A készüléket védeni kell az esőtől. A készüléket nem szabad kültéren tárolni.

Előkészítés

A víztartály feltöltése

- Nyissa ki a víztartály betöltőcsonkját (7) (1. ábra).
- Töltsön a víztartályba kb. 0,5 liter vizet.
Tudnivaló: Használhat normál vezetékes vizet. Mivel azonban a természetes víz meszet tartalmaz, amely idővel vízkő képződéséhez vezethet, ajánljuk egy olyan keverék használatát, amely 50% vezetékes vizet és 50% demineralizált vizet tartalmaz.
- Ismét csavarja vissza a víztartály betöltőcsonkját (7).

Megjegyzés: A víztartály a gőzkazánt automatikusan ellátja vízzel. Az első használatba vétel előtt a víztartályt kétszer fel kell tölteni.

Vízszűrő-tartály feltöltése

- Emelje fel a vízszűrő-tartály fogantyúját (18) és húzza ki a vízszűrő-tartályt (17) (3. ábra).
- Fordítsa el a fogantyút a 4. ábrán látható módon és húzza ki a vízszűrő-egységet (19).
- Töltse fel a vízszűrő-tartályt (17) vezetékes vízzel, míg a vízszintjelző MAX H₂O nem látszik (5. ábra).
- Töltsön tele egy zárókupot habmentesítő folyadékkal (Foam Soap), és öntse a vízszűrő-tartályba.

Tudnivaló: A porszívó működése a beszívott levegőnek a vízszűrőben történő megforgatásán alapszik. Amely során apadlóburkolatról felszívott anyag és atiszítószermaradványok összegyűlnek a vízfürdőben. Bizonyos körülmények között ez habképződéshez vezethet. Ennek megakadályozására kell a habmentesítő folyadékot a vízszűrőfürdőbe önteni. A habmentesítő folyadék környezetbarát és biológiailag teljes mértékben lebontható. Üzemeltetés közben csekély habképződés léphet fel, amely teljesen normális, és nem akadályozza a gép működését.

- Helyezze ismét vissza a vízszűrő-beté-

tet (19) a vízsűrő-tartályba (17).

- Emelje fel a vízsűrő-tartály fogantyúját (18) és helyezze ismét a készülékbe a vízsűrő-tartályt (17).
- Helyezze vissza a fogantyút (18) eredeti pozíciójába a vízsűrő-tartályon, amíg az bekattan.

Üzem

Üzemelés alatt kívánatos a készüléket vízszintesen felállítani.

⚠ **Figyelem!**

A vízsűrő-tartálynak működés közben feltöltöttnek kell lennie.

- Nyissa ki a készülék csatlakozódobozának csappantyúját (9), tolja a gőzcsatlakozóduót (B1) a készülék csatlakozójába, míg az hallhatóan bekattan. (6. ábra).
- Csatlakoztassa a hálózati csatlakozót egy arra alkalmas dugaljba!

A tartozékok csatlakoztatása

Az alábbi módon minden tartozék rögzíthető közvetlenül a fogantyún (A) vagy a gőzszívócsöveken.

Megjegyzés: A fogantyú (A) gyermekbiztosítékkal (A2) rendelkezik, amely a nem kívánatos gőzleadást megakadályozza. Ha a gőzszívótömlő az üzemelés során rövid időre felügyelet nélkül marad, akkor ajánlatos a gyermekbiztosíték (A2) aktiválása (balra tolni). Kapcsolja ki a gyermekbiztosítékot (tolja jobbra) a gőzképzés ismételt beindításához.

A gőzölés és szívás tartozékai (D, E, F):

- Kösse össze a markolatot vagy a hosszabítócsövet a kívánt tartozékkal, míg a tartozék rögzítése bekattan (A. ábra).
- A tartozékok használata előtt ellenőrizze azok biztos kapcsolódását.
- A tartozékok leválasztásához: tartsa lenyomva a gombot (A5; C1) és válassza szét a tartozékokat (B. ábra).

A szívás tartozékai (G, H):

- Kösse össze a markolatot vagy a hosszabítócsövet a kívánt tartozékkal, anélkül hogy a tartozék rögzítése bekattanna.

Szívás üzemmód

Ezzel a készülékkel port és kiömlött folyadékot is fel lehet szívni.

⚠ **Figyelem!**

A gőz véletlenszerű kilépésének megakadályozására a gyermekbiztosítékot (A2) aktiválni kell.

- Nyomja meg a főkapcsolót (1).
Az ellenőrzőlámpák első szintje villogni kezd - Szívóteljesítmény (5).
- Röviden nyomja meg a szívás (A3) gombot a fogantyún (A).
A szívó üzemmód a legkisebb teljesítménnyel bekapcsol. Az ellenőrzőlámpák első szintje folyamatosan világít - Szívóteljesítmény (5).
- A szívó üzemmód befejezéséhez nyomja meg ismét a szívás (A3) gombot.

Tudnivaló! A szívó funkció ismételt bekapcsolásakor a készülék a legutóbb beállított szívóteljesítménnyel kezd el működni.

A szívóteljesítmény beállítása

A szívóteljesítményt a tisztítandó felülettől függően állíthatja be.

- Nyomja meg a szívás (A3) gombot és tartsa lenyomva.
A stívóteljesítmény először folyamatosan növekszik, majd a legnagyobb teljesítmény elérésekor folyamatosan csökken. Ezt az ellenőrzőlámpák jelzik ki - Szívóteljesítmény (5).
- 1. fokozat: Függönyökgőz
- 2. fokozat: Kárpitozott bútorokhoz és párnákhoz
- 3. fokozat: Szőnyegekhez
- 4. fokozat: Kemény padlóhoz és folyadék felszívásához.

Tudnivaló: A fokozatszámok megfelelnek a szívóteljesítmény ellenőrzőlámpáinak kijelzőinek.

Vízsűrő

- Ha a víztartály-szűrőben (17) a szennyezett víz szintjelzője elérte a maximális szintet, akkor a szívófunkció automatikusan blokkolva lesz (ekkor a motor magasabb fordulatszáma hallható).

⚠ **Figyelem!**

Kapcsolja ki a készüléket. A közvetlenül ezután történő ismételt bekapcsolás károsíthatja a levegőkibocsátó-szűrőt.

- A tisztítási munka ismételt elkezdéséhez "A Vízszűrő-tartály kiürítése és tisztítása" c. fejezetben leírtak szerint kell eljárni, végül vizet kell utántölteni, amíg elérjük a kívánt vízszintet.

Gőzülés üzemmód

- Nyomja meg a főkapcsolót (1).
Az ellenőrzőlámpák első szintje villogni kezd - Szívóteljesítmény (5).
- Nyomja meg a gőzkályha kapcsolóját (2), amely ezután világítani kezd.
- Várja meg, amíg a Nyomásjelző (4) ellenőrzőlámpa világít. Ekkor a készülék kész a gőzölés üzemmódra.
- Nyomjameg a fogantyún a Gőzölés (A4) gombot.
A gőzkibocsátás addig tart, amíg a gombot (A4) nyomva tartja,
- A gőzölés üzemmód befejezéséhez nyomhja meg a gőzkazánkapcsolót (2).

A gőzkibocsátás beállítása

Optimalizálhatja a gőzkibocsátást, ha a gőzszabályzó forgókapcsolóját (8) (7. ábra) működésbe hozza.

- A gőzkibocsátás növeléséhez: Forgassa el a forgókapcsolót az óramutató járásával megegyező irányban!
- A gőzkibocsátás csökkentéséhez: Forgassa el a forgókapcsolót az óramutató járásával ellentétes irányban!
- **Enyhe gőz:** (1-2 állás)
Növények lepermetezéséhez, anyagok, tapéták, kárpitozott bútorok tisztításához stb.
- **Normál gőz:** (3 pozíció)
Szőnyegpadlókhöz, szőnyegekhez, ablakokhoz, padlókhöz.
- **Erős gőz:** (4-5 állás)
Makacs koszolódás, folt és zsír eltávolításához.

A víztartály utántöltése

A víztartályt bármikor fel lehet tölteni.

Tudnivaló: Ha a gőzfejlesztőből kifogy a víz, akkor a pumpa automatikusan vizet szállít a víztartályból a gőzfejlesztőbe. Ha a víztartály üres, akkor a pumpa nem tudja feltölteni a gőzfejlesztőt és a rendszer blokkolja a gőzölést.

- A víztartályban jelentkező vízhiányra a Vízhiány (3) ellenőrzőlámpa és egy hallható jelzés figyelmeztet.
- A munka folytatásához járjon el a "Víz-tartály feltöltése" c. fejezetben leírtak szerint.

Gőzölés és szívás üzemmód

- Nyomja meg a főkapcsolót (1).
Az ellenőrzőlámpák első szintje villogni kezd - Szívóteljesítmény (5).
- Nyomja meg a gőzkályha kapcsolóját (2), amely ezután világítani kezd.
- Várja meg, amíg a Nyomásjelző (4) ellenőrzőlámpa világít. Ekkor a készülék kész a gőzölés üzemmódra.
- Nyomja meg a fogantyún (A) egyszerre a Gőzölés (A4) és röviden a Szívás (A3) gombot.
A szívóüzemmód elkezdődik a legalacsonyabb teljesítménnyel és egyidejűleg megindul a gőzkibocsátás.

A szívó- és gőzölő üzemmód megfelelő használatához olvassa el a „Gőzölés üzemmód” és „Szívás üzemmód” fejezetet.

A tartozékok lerakása

Rövidebb munkamegszakítás esetén a gőzszívócső a pihenőtartóba (14) is helyezhető (9. ábra).

Az üzemeltetés befejezése

- Nyomja meg a főkapcsolót (1).
- Távolítsa el a hálózati vezetékét a dugaljából!
- Válassza le a gőzdugót (B1) a készülékről. Tartsa a gőzdugó rögzítését (B2) lenyomva és húzza ki a gőzdugóta a készülék csatlakozóaljzatából (6a ábra).

A készülék tárolása

Megjegyzés: A készülék elcsomagolása előtt mindig tisztítsa meg a használt tartozékokat és a vízszűrő-tartályt (17)!

- Válassza le az összes tartozékot.
- Öblítse le a tartozékokat vízcsap alatt tiszta vízzel és végül hagyja azokat megszáradni.

A vízszűrő-tartály kiürítése és tisztítása

- Emelje fel a vízszűrő-tartály fogantyúját (18) és húzza ki a vízszűrő-tartályt (17) (3. ábra).
- Fordítsa el a fogantyút a 4. ábrán látható módon és húzza ki a vízszűrő-egységet (19).
- Ürítse ki a vízszűrő-tartályt annak a töltőberendezés irányába történő fordításával (10. ábra).
- Húzza ki a könyökcsővet (23) a mikroperforált rácsos szűrőházból, amíg az teljesen el van távolítva (11a ábra).
- Távolítsa el az összes komponenst és folyó vízzel öblítse le azokat. (Ha a szűrőn sérüléseket tapasztalt, akkor cserélje ki azt. Új szűrő beszerzésével kapcsolatban forduljon jóváhagyott Ügyfélszolgálatunkhoz).
- Helyezze ismét vissza a vízszűrő-betéteket (19) a vízszűrő-tartályba (17).

▲ **Figyelem!**

Ügyeljen arra, hogy a könyökcsővön lévő nyíl (23) megegyezzen a mikroperforált szűrőn (22) (11b ábra) lévő jelöléssel.

- Egyenletesen tekerje fel a tápkábelt és helyezze a kábeltartóba (13) (8. ábra).
- Helyezze a vízszűrő-tartályt (17) a helyére és ügyeljen arra, hogy az pontosan a helyén legyen.

A tartozékok alkalmazása

Bőr, különleges anyagok és fafelületek kezelése előtt olvassa el a gyártó utasításait és mindig tegyen egy próbát egy nem látható helyen vagy egy mintán. Hagyja megszáradni a gőzzel kezelt felületet, hogy ellenőrizni tudja, hogy annak színe vagy formája megváltozott-e.

Fafelületek (bútor, ajtó stb.) kezeléséhez ajánlatos különösen óvatosan eljárni, mivel egy túl hosszú gőzöléses kezelés a viaszbevonatot, a felület színét és fényét károsíthatja. Ezekon a felületeken ezért a gőz alkalmazása csak rövid ideig ajánlott, vagy a tisztításhoz használjon gőzzel átitatott rongyot.

Különösen érzékeny felületekhez (pl. szintetikus anyagok, lakkozott felületek stb.) ajánlott a gőzölő funkciót a legkisebb teljesítménnyel használni.

Padló szórófej (D)

A szórófej használata nagy felületeken, kerámiából készült padlók, márvány, parketta (csak a legnagyobb szívóteljesítmény és a legkisebb gőzteljesítmény mellett), szőnyeg stb. esetén ajánlott, az alábbi betétek felhelyezésével.

- Kefelamellák (D1): Szárazon szíváshoz.
- Kemény gumi lamellák (D2): szőnyegpadlók tisztításához és felfrissítéséhez.
- Gumilamellák (D3): sima felületről folyadék felszívásához.

A betétek felszerelése

- Az aktuális betétet oldalirányban húzza le.
- A kívánt betétet oldalról csúsztassa be (C ábra).

Megjegyzés: Csúsztassa be a kefelamellákat a nyílásokkal előrefelé és a második kefelamellát hátul a fűvókán.

A gumilamella (D3) becsúsztatásakor ügyeljen arra, hogy a sima oldal befelé nézzen.

Gőzszívó-pontsugárzó fűvóka (E)

Pontsugárzófűvóka használata nehezen elérhető helyekre ajánlott.

Pontsugárzófűvóka az alábbiakra használható:

- Szőnyegpadlókon vagy szőnyegekben lévő foltok kezelésére kefe használata előtt.
- Nemesfémre, ablaküvegekre, tükrökre és zománcozott felületekre.
- Lépcsők, ablakkeretek, ajtófélfák, alumíniumprofilok sarkainak tisztítására.
- Armatúrák tisztítására.
- Spaletták, fűtőtestek tisztítására, gépjárművek belső tisztítására.
- Szobanövények távolabbról történő bepermetezésére.

A pontsugárzófűvóka az alábbi tartozékokkal kombinálható:

- Körkefe (E2), rendkívül kis felületeken lévő makacs szennyeződésekre, mint pl. gáztűzhelyek, redőnyök, csempefugák, szaniter berendezések, stb.
- Hosszabbító (E1): Ezzel a tartozékkal optimális tisztítás érhető el a kimondottan hozzáférhetetlen helyeken. Ideális fűtőtestek, ajtófélfák, ablakok, redőnyök, szaniter berendezések tisztításához.

Gőzszívó-kézfűvóka (F)

Kézfűvóka használata nagy üveg- és tükörfelületekhez, bármilyen sík felülethez, vagy szövetbevonatú felületekhez, mint pl. kanapék, matracok, stb. ajánlott.

A kézfűvóka a következő tartozékkal kombinálható. A tartozékot ehhez a D ábrán láthatóan rá kell tolni a kézfűvókára. A lehúzóél felső oldala az „Oberseite - Upper Part“ felirattal van jelölve.

- Kis lehúzóél (F1): Kisebb felületekhez, mint pl. osztott ablak és tükör.
- Nagy lehúzóél (F2): Ablaküvegekhez és nagyobb felületekhez, mint pl. fali csempek.
- Kefekoszorú (F3): Szőnyegekhez, lépcsőkhöz, autóbelsőhöz, szövetfelületekhez általában (egy nem látható helyen végzett próba után). A kefén esetleg frottírbevonat (F4) is elhelyezhető.

Ablaktisztítás

A megfelelő ablaktisztításhoz az alábbi módon járjon el:

- A kosz feloldásához vigyen fel egyenletesen gőzt a kezelendő felületre.
- A lehúzóélt nyomja a tisztítandó felülettel szemben és bekapcsolt szívófunkció mellett függőleges haladjon fentről lefelé.

Figyelem!

Alacsony hőmérsékletű évszakokban melegítse elő a lapokat úgy, hogy a kezelendő felület kb 50. cm távolságból gőzzel kezeli.

Külön tartozékok

Körkefe készlet (rendelési szám: 2 860-231) - 4 színes körkefe a pontszórájhoz.
HEPA-szűrő (Rendelési szám: 2 860-229)

Ápolás és karbantartás

⚠ VESZÉLY

Gondozási- és karbantartási munkálatokat csak kihűlt és áramtalanított gépen végezzen!

Ápolás

A tartozékokat csak teljesen száraz állapotban rakja el!

- A kihűlt és megszáradt keféket ne állítsa a sörtékre, hogy azok ne veszítsék el formájukat.
- A külső burkolat tisztításához használjon egy nedves rongyot. Kerülje oldó- és tisztítószerek használatát, mivel ezek a műanyagfelületeket károsíthatják.
- A vízsűrő-tartály tisztításához vagy a habszűrő (21) kicseréléséhez a „ fejezetben leírtak szerint járjon el.

Karbantartás

- Rendszeresen ellenőrizze a gőzdugó tömítéseinek (B1) állapotát. Szükség esetén cserélje ki azokat. Végezze el ugyanezeket az ellenőrzéseket a gőzszívócső csatlakozótömítéseinél (C) és a markolaton (A) is.

HEPA-szűrő

A készülék HEPA-szűrővel (15) van ellátva, amelyet folyó víz alá tartva tisztíthat meg.

- ➔ Vegye le a vízsűrő-tartályt (17) a "Vízsűrő-tartály feltöltése" fejezet utasításainak megfelelően.
- ➔ Emelje meg a HEPA-szűrő (16) kiakasztókarját és a szűrőt húzza ki a helyéről (12. ábra).
- ➔ Tisztítsa meg a HEPA-szűrőt hideg, folyó víz alatt. Tisztítás után óvatosan rázza meg az esetleges koszdarabok és a felesleges víz eltávolítására.

Tudnivaló! A HEPA-szűrőt fény- és hőforrásoktól távol hagyja a levegőn kiszáradni. A HEPA-szűrőt csak szárazon helyezze ismét a készülékbe.

- Ha HEPA-szűrőn sérüléseket tapasztalna, akkor azt ki kell cserélni.

- A HEPA-szűrőt 4 havonta meg kell tisztítani.
- Győződjön meg a HEPA-szűrő helyes elhelyezkedéséről a tartókban. Végül a kart (16) blokkolni kell. (12. ábra).

⚠ Figyelem!

- Ne tisztítsa a HEPA-szűrőt kefével, mivel az megsérülhet és szűrőteljesítménye megváltozhat.
- Ne használjon tisztítószert, a HEPA-szűrőt ne dörzsölje és öblítse ki öblítógéppel.
- A HEPA-szűrőket jóváhagyott Ügyfélszolgálatainkon szerezheti be.

Alkatrészek

Kizárólag eredeti KÄRCHER alkatrészeket használjon. Ezen Gépkönyv végén található a pótalkatrészek rövid áttekintését.

Segítség üzemzavar esetén

Gyakran egyszerű okok rejlenek a meghibásodások mögött, amelyeket a következő áttekintéssel a felhasználó is megszüntethet. Kétség esetén, vagy ha nem az itt felsorolt hibák valamelyikét tapasztalja, forduljon a jogosultsággal rendelkező ügyfélszolgálathoz.

⚠ Balesetveszély

Karbantartási munkálatokat csak kihűlt és áramtalanított gépen végezzen!

A készülék javítását csak erre jogosult ügyfélszolgálat végezheti.

A szívófunkció nem indul be

Nincs tápfeszültség.

→ Ellenőrizze a tápcsatlakozót és a hálózati aljzatot.

A szívóteljesítmény csökken

Eltömődött a szívófej, a szívóömlő vagy a szívócső.

→ Tisztítsa meg a vízsűrő-betétet. Távolítsa el az esetleges eltömődések okát a csőben és a tartozékokban.

→ Cserélje ki a vizet a vízsűrő-betétekben.

A HEPA-szűrő elhasználódott.

→ Cserélje ki a HEPA-szűrőt.

A tisztítási teljesítmény csökken

A víz a vízsűrő-betétekben erőteljesen koszolódott.

→ Cserélje ki a vizet a vízsűrő-betétekben.

Vízszivárgás folyadékok felszívása közben

Az úszókapcsoló blokkolva van.

→ Tisztítsa meg a vízsűrő-tartály fedelét.

A porszívó nem szív

Az úszókapcsoló beavatkozása.

→ Kapcsolja ki a porszívót, gondoskodjon a tartályban a megfelelő vízszintről és ismét kapcsolja be a készüléket.

Műszaki adatok

Elektromos csatlakozás

Feszültség	220-240 V 1~50 Hz
------------	----------------------

Védelmi fokozat	IP X4
-----------------	-------

Védelmi osztály	I
-----------------	---

Teljesítményre vonatkozó adatok

Kazán felvett teljesítménye	1250 W
-----------------------------	--------

A turbina névleges teljesítménye	1050 W
----------------------------------	--------

Max. gőznyomás	0,4 MPa
----------------	---------

felfűtési idő / 1 liter víz	10 Perc
-----------------------------	---------

Max. gőzmennyiség	80 g/min
-------------------	----------

Töltési mennyiség

Gőztartály	1,2 l
------------	-------

Vízartály	0,5 l
-----------	-------

Vízsűrő-tartály	1,2 l
-----------------	-------

Méretek

Hossz	500 mm
-------	--------

Szélesség	330 mm
-----------	--------

Magasság	330 mm
----------	--------

Tartozékok nélküli súly	10,5 kg
-------------------------	---------

A műszaki adatok módosításának jogát fenntartjuk!

Obsah

Obecná upozornění	CS	4
Popis zařízení	CS	5
Bezpečnostní pokyny	CS	6
Příprava	CS	7
Provoz	CS	8
Používání příslušenství	CS	10
Ošetřování a údržba	CS	11
Pomoc při poruchách	CS	12
Technické údaje	CS	12

Obecná upozornění

Vážený zákazníku,

 Před prvním použitím svého zařízení si přečtěte tento původní návod k používání, řiďte se jím a uložte jej pro pozdější použití nebo pro dalšího majitele.

Správné používání přístroje

Tento přístroj použijte výhradně v domácnosti.

Přístroj je určený k vyrábění páry a nasávání rozlitých tekutin a pevných částic, jak je popsáno v návodu k obsluze.

Výrobce neručí za případné škody, které jsou zapříčiněny zacházením podle předpisů nebo chybou obsluhou.

Symbole použité v návodu k obsluze

Pozor!

Pro bezprostředně hrozící nebezpečí, které vede k těžkým fyzickým zraněním nebo k smrti.

Upozornění

Pro potenciálně nebezpečnou situaci, která by mohla vést k těžkým fyzickým zraněním nebo k smrti.

Pozor

Pro potenciálně nebezpečnou situaci, která může vést k lehkým fyzickým zraněním nebo k věcným škodám.

Symbole na zařízení



Pára

POZOR – Nebezpečí opaření



Parním paprskem nesmíte mířit na osoby, zvířata, aktivní elektrické vybavení ani na zařízení samé.



Používejte přístroj pouze k nasávání rozlitých tekutin. Přístroj není vhodný pro nasávání tekutin z nádob.

Ochrana životního prostředí



Obalové materiály jsou recyklovatelné. Obal nezahazujte do domácího odpadu, nýbrž jej odevzdejte k opětovnému zužitkování.



Přístroj je vyroben z hodnotných recyklovatelných materiálů, které se dají dobře znovu využít. Likvidujte proto staré přístroje ve sběrnách k tomuto účelu určených.

Informace o obsažených látkách (REACH)

Aktuální informace o obsažených látkách naleznete na adrese:

www.kaercher.com/REACH

Záruka

V každé zemi platí záruční podmínky vydané příslušnou distribuční společností. Případné poruchy zařízení odstraníme během záruční lhůty bezplatně, pokud byl jejich příčinou vadný materiál nebo výrobní závady. V případě uplatňování nároku na záruku se s dokladem o zakoupení obraťte na prodejce nebo na nejbližší oddělení služeb zákazníkům.

(Adresy poboček najdete na zadní straně)

Popis zařízení

Obsah dodávky je zobrazen na obale vašeho zařízení. Před vybalením přístroje zkontrolujte, zda je zásilka kompletní.

Pokud chybí části příslušenství nebo bylo transportem poškozeny, obraťte se na vaši prodejnu.

Rozložte prosím stránky s obrázky!



- 1 Hlavní spínač
- 2 Spínač parního kotle
- 3 Světelná kontrolka - nedostatek vody
- 4 Světelná kontrolka - zobrazení stiskem
- 5 Světelné kontrolky - sací výkon
- 6 Rukojeť na transportování, skládací
- 7 Nalévací hrdlo vodní nádrže
- 8 Regulace páry
- 9 Zásuvka na přístroje s klapkou
- 10 Výfuková mříž
- 11 Válečky
- 12 Síťový kabel
- 13 Přihrádka na síťový kabel
- 14 Parkovací zarážka
- 15 HEPA filtr
- 16 Páka k vyháknutí HEPA filtru
- 17 Kontejner vodního filtru
- 18 Držadlo kontejneru vodního filtru
- 19 Vložka vodního filtru
- 20 Víko vodního filtru
- 21 Tvarovaný pěnový filtr
- 22 Filtr s mikroperforací
- 23 Koleno trubky

Příslušenství

- A Držadlo
 - A1 - Zdířka vložky pro příslušenství
 - A2 - dětská pojistka
 - A3 - tlačítko sání
 - A4 - tlačítko páry
 - A5 - aretace příslušenství
- B Parní sací hadice
 - B1 - parní nástrčka
 - B2 - aretace parní nástrčky
- C Parní sací trubice
 - C1 - aretace příslušenství
- D Hubice na čištění podlah
 - D1 - štětinové lamely
 - D2 - lamely z tvrdé pryže
 - D3 - Pryžové lamely
- E Hubice na bodový paprsek páry - parní sání
 - E1 - prodloužení
 - E2 - kruhový kartáč
- F Ruční hubice parního sání
 - F1 - malá chlopeň (130 mm)
 - F2 - velká chlopeň (200 mm)
 - F3 - Kartáčový věnec
 - F4 - froté potah
- G Hubice na polstrování
- H Hubice na šterbiny
- I Náhradní těsnění (sada kroužků)
- J Čisticí kartáč na vodní nádrž a trubici
- K Odpěňovací roztok (Foam-stop)

Bezpečnostní pokyny

Kromě pokynů v návodu na použití musí být dodržena i všeobecná, zákonem stanovená bezpečnostní ustanovení za účelem zabránění vzniku nehody či ohrožení života. Každé použití, které nesouhlasí s předloženými pokyny, vede ke zneplatnění záruky.

⚠️ Pozor!

- *Nikdy nepracujte s vysokotlakým čističem v prostorách, ve kterých hrozí nebezpečí exploze!*
 - *Používáte-li zařízení v nebezpečných prostorách, je třeba dodržovat příslušné bezpečnostní předpisy.*
 - *Zařízení nepoužívejte v bazénech, ve kterých je voda.*
 - *Zařízení se nesmí používat k čištění elektrických zařízení např. pečicích trub, digestoří, mikrovlnných péciek, televizorů, lamp, fénů, elektrického topení atd.*
 - *Před použitím zařízení zkontrolujte zařízení a příslušenství, zda jsou v náležitém stavu. Pokud jejich stav není bez závad, nesmí se zařízení používat. Zkontrolujte prosím obzvláště síťový přívod, bezpečnostní uzávěr a parní hadici.*
 - *Poškozený síťový přívod dejte neprodleně vyměnit autorizovaným zákaznickým servisem / kvalifikovaným elektrikářem.*
 - *Poškozenou parní hadici neprodleně vyměňte. Je dovoleno používat pouze výrobcem doporučenou parní hadici (obj. č. viz seznam náhradních dílů).*
 - *Nikdy se nedotýkejte síťového kabelu vlhkýma rukama.*
 - *Přístroj nikdy neprovozujte bosí.*
 - *Přístroje se nedotýkejte holýma rukama nebo nohama, když je zástrčka v zásuvce.*
 - *Přístroj, kabel ani zástrčku nikdy neponořujte do vody ani jiných tekutin.*
 - *Nikdy neošetřujte parou předměty obsahující látky životu nebezpečné (např. azbest).*
 - *Parního paprsku se nikdy nedotýkejte rukou na krátkou vzdálenost ani jím nemířte na lidi nebo zvířata (nebezpečí opaření).*
- ### **⚠️ Upozornění**
- *Přístroj smí být zapojen jen do takového el. přívodu, který byl instalován kvalifikovaným elektrikářem v souladu s mezinárodní normou IEC 60364 o elektrické instalaci budov.*
 - *Přístroj zapojujte pouze na střídavý proud. Napětí musí být shodné s údaji o napětí na typovém štítku přístroje.*
 - *Používáte-li přístroj ve vlhkých prostorách jako např. koupelně, zapojujte jej zásadně do zástrčky s předřazeným proudovým chráničem.*
 - *Nevhodná prodlužovací vedení mohou být nebezpečná. Používejte pouze prodlužovací kabel chráněný proti postříkání o průměru nejméně 3x1 mm².*
 - *Spojení zástrčky a prodlužovacího vedení nesmí ležet ve vodě.*
 - *Při výměně konektorů vedení síťového přívodu nebo prodlužovacího vedení musí být zaručena jak ochrana před stříkající vodou tak mechanická pevnost.*
 - *Uživatel smí přístroj používat pouze k účelům, ke kterým byl přístroj vyroben. Při práci s přístrojem je uživatel povinen dbát místních specifik a brát ohled na osoby, nacházející se v blízkosti přístroje.*
 - *Toto zařízení není určeno k tomu, aby je používaly osoby (včetně dětí) s omezenými fyzickými, smyslovými nebo duševními schopnostmi nebo s nedostatečnými zkušenostmi a/nebo znalostmi, pokud ne ně nebude dohlížet osoba odpovědná za jejich bezpečnost a nepoučí je o tom, jak se má zařízení používat. Na děti je třeba dohlížet, aby bylo zajištěno, že si se zařízením nebudou hrát.*
 - *Nikdy přístroj nenechávejte bez dozoru, je-li v provozu.*
 - *Pozor při čištění stěn obložených kachlíky s nainstalovanými zástrčkami.*

- *Nenasávejte žádné kyseliny ani roztoky, mohly by poškodit přístroj. Nenasávejte výbušný prach ani tekutiny, které by mohly při kontaktu s díly uvnitř přístroje způsobit výbuch.*
- *Nenasávejte žádné jedovaté látky.*
- *Nenasávejte žádné pálící ani hořící objekty, např. nedopalky, cigaretový popel nebo jiné pálící nebo hořící materiály.*
- *Látky jako je např. sádra, cement atd. nenasávejte, při kontaktu s vodou mohou ztuhnout a ohrozit funkci přístroje.*
- *Pokud přístroj upadne, musí být zkontrolován autorizovaným zákaznickým servisem, může dojít k poruchám uvnitř, které mohou narušit bezpečnost výrobku.*

Pozor

- *Dbejte na to, aby nedošlo k poškození síťového či prodlužovacího vedení následkem přejetí vedení, jeho skřípnutím či taháním za něj trhavým pohybem. Síťové vedení chraňte před žářem, olejem a ostrými hranami.*
- *Při doplňování vody přístroj vypněte a vytáhněte zástrčku.*
- *Nikdy do vodní nádržky nevlévejte rozpouštědla, tekutiny obsahující rozpouštědla nebo nezředěné kyseliny (např. čisticí prostředky, benzín, ředidla na barvy a aceton), napadly by materiály použité na přístroji.*
- *Zařízení musí stát na pevném podkladu.*
- *Horký přístroj nestavte na povrchy citlivé na teplo.*
- *Přístroj neumíst'ujte ddo blízkosti zapnutých sporáku, elektrických trub nebo jiných zdrojů tepla.*
- *Tlačítka netiskněte nadměrně a vyvarujte se používání špičatých předmětů, např. tužek apod.*
- *Přístroj používejte a skladujte dle popisu resp. zobrazení!*
- *Pákový spínač páry se nesmí za provozu vzpřičit.*
- *Před odpojení přístroje ze sítě ho vždy napřed vypněte hlavním spínačem.*
- *Nevytahujte za přípojovací kabel, ale za zástrčku.*

- *Sít'ový kabel nikdy neovíjejte okolo přístroje, hlavně ne, když je přístroj horký.*
- *Zařízení chraňte před deštěm. Neskladujte ve venkovním prostoru.*

Příprava

Doplnění vodní nádrže

- *Otevřete nalévací hrdlo (7) vodní nádrže (obr. 1).*
- *Do vodní nádrže vlijte ca. 0,5 litru vody.*
Upozornění: *Můžete používat normální vodu z kohoutku. Protože však voda přirozeně obsahuje vápník, který může časem vést k usazování vodního kame-ne, doporučujeme používat směs, která se skládá z 50% vodovodní vody a 50% demineralizované vody.*
- *Opět zavřete nalévací hrdlo vodní nádrže (7).*
Upozornění: *Z vodní nádrže se parní kotol ihned začne zásobovat vodou. Pře prvním uvedením do provozu musíte vodní nádrž dvakrát naplnit.*

Doplnění kontejneru vodního filtru

- *Zdvihněte držadlo (18) kontejneru vodního filtru (obr. 2) a vytáhněte kontejner vodního filtru (17) (obr. 3).*
- *Otočte držadlo podle obr. 4 a vytáhněte vodní filtr.*
- *Naplňte kontejner vodního filtru (17) vodou z kohoutku až po zakrytí značky stavu vody MAX H₂O (obr. 5).*
- *Vlijte jedno víčko odpěňovačem (Foam Stop) do kontejneru vodního filtru.*
Upozornění: *Funkčnost vysavače závisí na proudění nasávaného vzduchu ve vodním filtru. Přitom se nasávaná hmota a zbytky čisticího prostředku z podlahových krytin shromažďují ve vodní lázni. Za určitých okolností to může vést ke tvorbě pěny. Abyste tomu zabránili, přidávejte do lázně vodního filtru odpěňovač. Odpěňovací tekutina je ekologická a plně biologicky odbouratelná. Lehká tvorba pěny při provozu je normální a vůbec neovlivňuje funkčnost.*

- Opět vsadte vložku vodního filtru (19) do kontejneru vodního filtru (17).
- Zdvihněte držadlo (18) vodního filtru a opět vsadte kontejner vodního filtru (17) do přístroje.
- Uvedte držadlo (18) opět do výchozí polohy na kontejneru vodního filtru, dokud nezaklapne.

Provoz

Při provozu přístroje jej postavte vodorovně.

⚠ **Pozor:**

Kontejner vodního filtru musí být při provozu vždy naplněn.

- Otevřete klapku zásuvky na přístroji (9), stiskněte parní nástrčku (B1) do zásuvky přístroje, dokud slyšitelně nezaklapne. (obr. 6).
- Zasuňte síťovou zástrčku do vhodné zásuvky v síti.

Připojení příslušenství

Všechny díly příslušenství lze upevnit přímo na držadlo (A) nebo na parní sací trubici (C) následujícím způsobem.

Upozornění: Držadlo (A) obsahuje dětskou pojistku (A2), která zabraňuje neúmyslnému vydávání páry. Pokud parní sací hadice zůstane při provozu na kratší dobu bez dozoru, doporučuje se aktivovat dětskou pojistku (A2) (stisknout doleva). Deaktivujte dětskou pojistku (stisknout doprava) pro opětovné vydávání páry.

Příslušenství pro napařování a sání (D, E, F):

- Držadlo nebo prodlužovací trubici spojte s požadovaným dílem příslušenství, dokud aretace příslušenství nezaklapne (obr. A).
- Před použitím dílů příslušenství přezkoušejte pevnost spojení.
- K oddělení dílů příslušenství: tiskněte tlačítko (A5; C1) a odtahujte díly příslušenství (obr. B).

Díly příslušenství pouze pro sání (G, H):

- Držadlo nebo prodlužovací trubici spojte s požadovaným dílem příslušenství, bez zaklapnutí aretace příslušenství.

Provoz sání

S tímto přístrojem můžete vysávat prach i rozlité tekutiny.

⚠ **Pozor!**

Pro zabránění případného výstupu páry musí být aktivovaná dětská pojistka (A2).

- Stiskněte hlavní spínač (1).
Začne blikat první stupeň kontrolky - sací výkon (5).
- Krátce stiskněte tlačítko sání (A3) na držadle (A).
Sání začne při minimálním výkonu. Stabílně svítí první stupeň kontrolky - sací výkon (5).
- Pro ukončení sání stiskněte znovu krátce tlačítko sání (A3).

Upozornění! Při opětovném zapnutí sací funkce se přístroj spustí s předtím nastaveným sacím výkonem.

Nastavení sacího výkonu

Sací výkon můžete nastavit podle čištěného povrchu.

- Tiskněte tlačítko sání (A3).
Sací výkon napřed trvale stoupá a po dosažení nejvyššího výkonu začne trvale klesat. Je to znázorněno kontrolkami sacího výkonu (5).
 - Stupeň 1: Pro závěsy
 - Stupeň 2: Pro polstrovaný nábytek a polštáře
 - Stupeň 3: Pro koberce
 - Stupeň 4: Pro tvrdé podlahy a vysávání tekutin
- Upozornění:** Stupně odpovídají údajím kontrolky sacího výkonu.

Vodní filtr

- Pokud úroveň špinavé vody v kontejneru vodního filtru (17) dosáhla nejvyšší úrovně, sací funkce se automaticky zablokuje (jsou pak umožněny vyšší otáčky motoru).

⚠ **Pozor!**

Přístroj vypne. Okamžité opětovné zapnutí může poškodit vzduchový výstupní filtr.

- Pro pokračování v čištění pokračujte podle popisu v kapitole „Vyprázdění a očištění kontejneru vodní nádrže“, poté doplňte vodu až do potřebné výše hladiny.

Provoz pára

- Stiskněte hlavní spínač (1).
Začne blikat první stupeň kontrolék - sací výkon (5).
- Siskněte spínač parního kotle (2), rozsvítí se.
- Vyčkejte, dokud nesvítí kontrolka tlaku (4). Teď je přístroj připraven na parní provoz.
- Stiskněte tlačítko napařování (A4) na držadle.
Pára bude vycházet tak dlouho, dokud tlačítko (A4) nepustíte.
- Pro ukončení parního provozu stiskněte spínač parního kotle (2).

Nastavení výstupu páry

Výstup páry můžete upravit pomocí otočného spínače pro regulaci páry (8) (obr. 7).

- K zesílení výstupu páry: Otočte otočným spínačem ve směru pohybu hodinových ručiček.
- K redukci výstupu páry: Otočné spínadlo otočte proti směru hodinových ručiček.
- **Lehká pára:** (poloha 1-2)
K postříkání rostlin, čištění látek, tapet, polstrování atd.
- **Normální pára:** (poloha 3)
Pro kobercové podlahy, koberce, okna, podlahy.
- **Silná pára:** (poloha 4-5)
K odstranění vytrvalé špíny, skvrn a tuku.

Doplnění vodní nádrže

Vodní nádrž můžete kdykoliv doplnit.

Upozornění: *Kdykoliv je parním kotlí příliš málo vody, žene čerpadlo automaticky vodu z vodní nádrže do parního kotle. Když je vodní nádrž prázdná, nemůže čerpadlo plnit parní kotel a příjem páry se zablokuje.*

- Nedostatek vody ve vodní nádrži se zobrazuje světelnou kontrolkou Nedostatek vody (3) a akustickým signálem.
- Pro další práci postupujte podle popisu v oddílu „Plnění vodní nádrže“.

Provoz pára a sání

- Stiskněte hlavní spínač (1).
Začne blikat první stupeň kontrolék - sací výkon (5).
- Siskněte spínač parního kotle (2), rozsvítí se.
- Vyčkejte, dokud nesvítí kontrolka tlaku (4). Teď je přístroj připraven na parní provoz.
- Na držadle (A) siskněte najednou tlačítko pára (A4) a krátce tlačítko sání (A3).
Sání začíná s minimálním výkonem a současně se začne vydávat pára.

Pro řádné používání parní a sací funkce čtete prosím kapitolu „Provoz pára“ a „Provoz sání“.

Uložení příslušenství

Při krátkém přerušení práce můžete parní sací trubici postavit do parkovacího držáku (14) (obr. 9).

Ukončení provozu

- Stiskněte hlavní spínač (1).
- Vytáhněte síťový kabel ze zásuvky.
- Odpojte síťovou zástrčku (B1) od přístroje. Tiskněte aretaci parní nástrčky (B2) a vytáhněte parní nástrčku ze zásuvky přístroje (obr. 6a).

Uložení přístroje

Upozornění: *Před uklizením přístroje vždy vyčistěte všechny použité díly příslušenství a kontejner vodní nádrže (17).*

- Oddělte všechny části příslušenství.
- Příslušenství opláchněte čistou vodou pod vodovodním kohoutkem a nechte je poté oschnout.

Vyprázdněte a očistěte kontejner vodní nádrže

- Zdvihněte držadlo (18) kontejneru vodního filtru (obr. 2) a vytáhněte kontejner vodního filtru (17) (obr. 3).
- Otočte držadlo podle obr. 4 a vytáhněte vodní filtr.
- Vyprázdněte kontejner voní nádrže nakloněním ve směru výlevky (obr. 10).

- Vytáhněte úplně koleno trubky (23) z krytu filtru s mříží s mikroperforací (22) (obr. 11a).
- Odejměte všechny komponenty a opláchněte je pod tekoucí vodou. (Pokud filtr vykazuje poškození, vyměňte ho. Ohledně nového filtru se obraťte na autorizovanou zákaznickou službu).
- Opět vsaďte vložku vodního filtru (19) do kontejneru vodního filtru (17).

⚠ Pozor!

Dbejte na to, aby šipka na koleni trubky (23) souhlasila s označením na filtru s mikroperforací (22) (obr. 11b).

- Naviňte rovnoměrně síťový kabel a vložte ho do přihrádky síťového kabelu (13) (obr. 8).
- Znovu vložte kontejner vodní nádrže (17), dbejte přitom na správné umístění.

Používání příslušenství

Před pracemi na kůži, vzácných materiálech a dřevěch si přečtete pokyny výrobce a vždy vyzkoušejte na skrytém místě nebo na vzorku. Nechte parou zpracovaný povrch oschnout pro kontrolu, zda nedochází ke změně barvy nebo tvaru.

Pro čištění dřevěných povrchů (nábytek, dveře atd.) se doporučuje postupovat obzvláště opatrně. Příliš dlouhé ošetřování parou může poškodit voskování, lesk nebo barvu povrchů. Proto se doporučuje pro tyto povrchy používat páru pouze v krátkých intervalech nebo čištění provádět s předem napařeným hadříkem.

Pro obzvláště citlivé povrchy (např. syntetické materiály, lakované povrchy atd.) se doporučuje používat parní funkci na minimální výkon.

Hubice na čištění podlah (D)

Doporučuje se používat podlahovou hubici na velké plochy, podlahu z keramiky, mramoru, parkety (pouze při nejvyšším sacím a nejnižším parním výkonu), koberce, atd., s těmito nastavci.

- Štětinové lamely (D1) k suchému sání.
- Lamely z tvrdé pryže (D2) k čištění a osvěžení koberců.
- Pryžové lamely (D3): k nasání tekutin na hladkých površích.

Upevnění nástavců

- Nástavce vytáhněte ke straně.
- Požadované nástavce zasuňte ze strany (obr. C).

Upozornění: Štětinovou lamelu zasuňte výřezy dopředu a druhou štětinovou lamelu do hubice. Při zasouvání pryžové lamely (D3) dbejte na to, aby byla hladká strana obrácená dovnitř.

Hubice na bodový paprsek páry - sání (E)

Používání hubice na bodový paprsek páry se doporučuje pro těžko dosažitelná místa. Hubice na bodový paprsek páry může být použita na toto:

- Odstranění skvrn na kobercích před nasazením kartičů.
 - Čištění ušlechtilé ocelí okenních tabulí, zrcadel a smaltovaných povrchů.
 - Čištění rohů na schodech, okenních rámců, zárubní, hliníkových profilů.
 - Čištění armatur.
 - Čištění výloh, otopných těles, vnitřní čištění vozidel.
 - Pokropení pokojových rostlin na dálku.
- Hubici na bodový paprsek páry lze kombinovat s tímto příslušenstvím:
- Kulatý kartáč (E2) vhodný pro ulpělou špínu na velmi malých površích, jako např. plotýnkách, kuličkových ložiscích, spárách, sanitárních zařízeních atd.
 - Prodloužení (E1): S tímto příslušenstvím můžete optimálně čistit obzvláště nepřístupná místa. Ideální pro čištění topení, zárubní, oken, rolet, sanitárních zařízení.

Ruční hubice parního sání (F)

Používání ruční sací hubice se doporučuje pro velké plochy skla a zrcadla, obecně hladké povrchy nebo pro čištění textilních povrchů, např. gaučů, matrací atd.

Ruční hubici lze kombinovat s tímto příslušenstvím: Příslušenství nasuňte na ruční hubici podle obrázku D. Horní strany chlopní jsou označeny „Oberseite - Upper Part“.

- Malá chlopeň (F1): Pro malé povrchy, např. dělená okna a zrcadla.
- Velká chlopeň (F2): Pro okenní tabule a velké povrchy, např. obklady.
- Kartáčový věnec (F3): Na koberce, schody, vnitřek auta, textilní povrchy obecně (po testu na nenápadném místě). Na kartáč můžete také nasadit froté potah (F4).

Čištění oken

Pro správné použití při čištění oken postupujte takto:

- Pro rozpuštění špíny rovnoměrně rozdělte páru na zpracováváný povrch.
- Stahovací ucho přitiskněte na čištěný povrch a při zapnutí sací funkcí pohybujte od shora dolů.

⚠ **Pozor!**

V ročních obdobích s obzvláště nízkými teploty kotouče předehejte, v odstupu ca. 50 cm od zpracováváné plochy bude vydávat páru.

Zvláštní příslušenství

Sada kulatých kartáčů (obj. č. 2.860-231)
-4 barevné kulaté kartáče pro hubici na bodový paprsek páry.

HEPA filtr (obj. č. 2.860-229)

Ošetřování a údržba

⚠ **NEBEZPEČÍ**

Veškeré údržbářské a udržovací práce na přístroji provádějte zásadně jen tehdy, je-li síťový kabel z přístroje vytažen a je-li přístroj vychladlý.

Péče

Než díly příslušenství uklidíte, nechte je zcela oschnout.

- Kartáče při vychládání a sušení nastavte na štětiny, aby se nezdeformovaly.
- Pro vnější čištění krytu používejte pouze vlhký hadřík. Nepoužívejte roztoky nebo čistidla, mohou poškodit plastové povrchy.
- Při čištění držáků vodního filtru a pro čištění nebo výměnu houbového filtru (21) postupujte podle popisu v oddíle „“.

Údržba

- Pravidelně kontrolujte stav těsnění v parní nástrčce (B1). Vyměňte je, pokud je to zapotřebí. Stejnou kontrolu provádějte také u těsnění připojení parní sací trubice (C) a držadla (A).

HEPA filtr

Přístroj je vybaven HEPA filtrem (15), který můžete čistit pod tekoucí vodou.

- Kontejner na vodní filtr (17) sejměte podle pokynů v kapitole „Doplňení kontejneru vodního filtru“.
- Zdvihněte vyhákovací páku (16) HEPA filtru a filtr vytáhněte z usazení (obr. 12).
- HEPA filtr opláchněte pod studenou tekoucí vodou. Po očištění opatrně oklepte pro odstranění eventuálních zbytků špíny a přebytečné vody.
Upozornění! HEPA filtr nechte oschnout na vzduchu, bez světelných a tepelných zdrojů. HEPA filtr opět zasadte do přístroje pouze suchý.

- Pokud by HEPA filtr vykazoval poškození, vyměňte ho.
- HEPA filtr by měl být čištěn jednou za 4 měsíce.
- Zkontrolujte správné umístění HEPA filtrů v držácích. Musíte zablokovat páku (16). (obr. 12).

⚠ Pozor!

- HEPA filtr nečistěte kartáčem, mohl by se poškodit filtr a jeho výkon.
- Nepoužívejte žádná čisticidla, HEPA filtr nedrhňte a nemýjte v myčce.
- HEPA filtry dostanete u autorizované zákaznické služby.

Náhradní díly

Používejte výhradně originální náhradní díly firmy KÄRCHER. Přehled náhradních dílů najdete na konci tohoto provozního návodu.

Pomoc při poruchách

Poruchy mají často jednoduché příčiny, které můžete odstranit sami s pomocí následujících údajů. V případě nejistoty nebo při zde nevyjmenovaných poruchách se laskavě obraťte na autorizovanou servisní službu firmy Kärcher.

⚠ Pozor!

Veškeré údržbářské práce provádějte zásadně jen s vytaženou síťovou zástrčkou a na vychladlém parním čističi.

Veškeré opravářské práce na zařízení smí provádět pouze autorizovaný zákaznický servis.

Sací funkce se nespouští

Chyby síťového napětí.

- ➔ Zkontrolujte síťovou zástrčku a síťovou zdířku.

Sací výkon slábne

Hubice, sací hadice nebo sací trubka ucpaná.

- ➔ Očistěte vložku vodního filtru. Odstraňte eventuální překážky v trubkách a příslušenství.
- ➔ Vyměňte vodu v kontejneru vodního filtru.

Vypotřebovaný HEPA filtr.

- ➔ Vyměňte HEPA filtr.

Čisticí výkon slábne

Silně znečištěná voda v kontejneru vodního filtru

- ➔ Vyměňte vodu v kontejneru vodního filtru.

Výtok vody při nasávání tekutin

Spínač plováku je zablokovaný.

- ➔ Vyčistěte víko kontejneru vodního filtru.

Vysavač nenasává

Zásah spínače vodního plováku.

- ➔ Vysavač vypněte, obnovte správný stav vody v nádrži a přístroj opět zapněte.

Technické údaje

Elektrické připojení

Napětí	220-240 V 1~50 Hz
--------	----------------------

Stupeň krytí	IP X4
--------------	-------

Třída krytí	I
-------------	---

Výkonnostní parametry

Příkon kotel	1250 W
--------------	--------

Výkonnost turbíny	1050 W
-------------------	--------

Parní tlak max.	0,4 MPa
-----------------	---------

Doba ohřevu na litr vody	10 minut
--------------------------	----------

Maximální množství páry	80 g/min
-------------------------	----------

Plnicí množství

Parní kotel	1,2 l
-------------	-------

Nádrž na vodu	0,5 l
---------------	-------

Kontejner vodního filtru	1,2 l
--------------------------	-------

Rozměry

Délka	500 mm
-------	--------

Šířka	330 mm
-------	--------

Výška	330 mm
-------	--------

Hmotnost (bez příslušenství)	10,5 kg
------------------------------	---------

Technické změny vyhrazeny.

Vsebinsko kazalo

Splošna navodila	SL	4
Opis naprave	SL	5
Varnostna navodila	SL	6
Priprave	SL	7
Obratovanje	SL	8
Uporaba pribora	SL	10
Nega in vzdrževanje	SL	11
Pomoč pri motnjah	SL	12
Tehnični podatki	SL	12

Splošna navodila

Spoštovani kupec,



Pred prvo uporabo Vaše naprave preberite to originalno navodilo za uporabo, ravnajte se po njem in shranite ga za morebitno kasnejšo uporabo ali za naslednjega lastnika.

Namenska uporaba

To napravo uporabljajte izključno za privatno gospodinjstvo.

Naprava je namenjena proizvodnji pare in sesanju razlitih tekočin in trdih delcev, kot je opisano v tem navodilu za obratovanje. Proizvajalec ne odgovarja za morebitno škodo, ki je povzročena zaradi nenamenske uporabe ali napačnega rokovanja.

Simboli v navodilu za uporabo

Nevarnost

Za neposredno grozečo nevarnost, ki vodi do težkih telesnih poškodb ali smrti.

Opozorilo

Za možno nevarno situacijo, ki bi lahko vodila do težkih telesnih poškodb ali smrti.

Pozor

Za možno nevarno situacijo, ki lahko vodi do lahkih poškodb ali materialne škode.

Simboli na napravi



Para

POZOR - nevarnost opeklin



Parnega curka ne usmerjajte v osebe, živali, aktivno električno opremo ali na samo napravo.



Napravo uporabljajte le za sesanje razlitih tekočin. Naprava ni primerna za sesanje tekočin iz posod.

Varstvo okolja



Embalažo je mogoče reciklirati. Prosimo, da embalaže ne odlagate med gospodinjstvi odpadke, pač pa jo oddajte v ponovno predelavo.



Stare naprave vsebujejo pomembne materiale, ki so namenjeni za nadaljnjo predelavo. Zato stare naprave zavrzite s pomočjo ustreznih zbiralnih sistemov.

Opozorila k sestavinam (REACH)

Aktualne informacije o sestavinah najdete na:

www.kaercher.com/REACH

Garancija

V vsaki državi veljajo garancijski pogoji, ki jih določa naše prodajno predstavništvo. Morebitne motnje na napravi, ki so posledica materialnih ali proizvodnih napak, v času garancije brezplačno odpravljamo. V primeru uveljavljanja garancije, se z originalnim računom obrnite na prodajalca oziroma najbližji uporabniški servis. (naslov glejte na hrbtni strani)

Opis naprave

Obseg dobave Vaše naprave je prikazan na embalaži. Pri jemanju stroja iz embalaže preverite popolnost vsebine.

Pri manjkajočem priboru ali transportnih škodah obvestite Vašega prodajalca.

Prosimo, odprite strani s slikami!

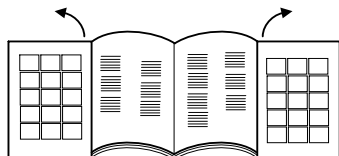

- 1 Glavno stikalo
- 2 Stikalo parnega kotlička
- 3 Kontrolna lučka - pomanjkanje vode
- 4 Kontrolna lučka - prikaz tlaka
- 5 Kontrolna lučka - sesalna moč
- 6 Transportni ročaj, zložljiv
- 7 Polnilni nastavek rezervoarja za vodo
- 8 Reguliranje pare
- 9 Vtičnica na napravi z loputo
- 10 Rešetka za izstop zraka
- 11 Valji
- 12 Omrežni kabel
- 13 Predal za omrežni kabel
- 14 Parkirno držalo
- 15 HEPA filter
- 16 Vzvod za sprostitev HEPA filtra
- 17 Wasserfilter-Behälter
- 18 Ročaj filtrirne posode
- 19 Vložek vodnega filtra
- 20 Pokrov vodnega filtra
- 21 Oblikovan gobasti filter
- 22 Filter z mikroperforiranjem
- 23 Cevni lok

Pribor

- A Ročaj
 - A1 - Vstavna puša za pribor
 - A2 - Začita za otroke
 - A3 - Tipka sesanje
 - A4 - Tipka parno čiščenje
 - A5 - Zapora pribora
- B Gibljiva parna sesalna cev
 - B1 - Parni vtič
 - B2 - Zapora parnega vtiča
- C Sesalna cev za paro
 - C1 - Zapora pribora
- D Talna šoba
 - D1 - Ščetinaste lamele
 - D2 - Lamele iz trde gume
 - D3 - Gumijaste lamele
- E Parna sesalna točkovna razpršilna šoba
 - E1 - Podaljšek
 - E2 - Okrogla krtača
- F Parna sesalna ročna šoba
 - F1 - Majhen brisalec (130 mm)
 - F2 - Velik brisalec (200 mm)
 - F3 - Krtačni venec
 - F4 - Prevleka iz frotirja
- G Šoba za oblazinjeno pohištvo
- H Šoba za fuge
- I Nadomestna tesnila (komplet obročnih tesnil)
- J Čistilna krtača za vodni rezervoar in cevi
- K Tekočina proti penjenju (Foam-stop)

Varnostna navodila

Poleg napotkov v tem navodilu za uporabo se morajo upoštevati splošni varnostni predpisi in zakasno določeni predpisi o varstvu pri delu.

Vsak način uporabe, ki odstopa od teh navodil, povzroči prenehanje garancije.

⚠ Nevarnost

- Prepovedano je obratovanje v področjih, kjer obstaja nevarnost eksplozij.
- Pri uporabi naprave v nevarnih območjih je potrebno upoštevati ustrezne varnostne predpise.
- Naprave ne uporabljajte v plavalnih bazenih, ki vsebujejo vodo.
- Naprave se ne sme uporabljati za čiščenje električnih aparatov npr. pečic, kuhinjskih nap, mikrovalovnih pečic, televizorjev, luči, sušilnikov za lase, električnih grelcev itd.
- Pred uporabo preverite, ali sta naprava in pribor v brezhibnem stanju. Če stanje ni brezhibno, naprave ne smete uporabljati. Posebej preverite omrežni priključni kabel, varnostno zapiralo in gibko parno cev.
- Poškodovan omrežni priključni kabel naj pooblaščen uporabniški servis/elekstro strokovnjak nemudoma zamenja.
- Poškodovano gibko parno cev nemudoma zamenjajte. Uporabljati se sme le takšna gibljiva parna cev (naročniško številko pogledajte v seznamu nadomestnih delov), ki jo priporoča proizvajalec.
- Omrežnega vtiča in vtičnice nikoli ne prijemajte z mokrimi rokami.
- Nikoli bosí ne vklopite naprave.
- Naprave se nikoli ne dotikajte z mokrimi rokami ali stopali, ko je omrežni vtič vtaknjen v vtičnico.
- Naprave, kabla ali vtiča nikoli ne potopite v vodo ali druge tekočine.
- S paro ne obdelujte predmetov, ki vsebujejo zdravju nevarne snovi (npr. azbest).
- Nikoli se s kratke razdalje ne dotikajte z roko parnega curka in nikoli ga ne usmerjajte proti osebam ali živalim (nevarnost oparin).

⚠ Opozorilo

- Stroj se sme priključevati samo na električni priključek, ki ga je elektroinštalater izvedel v skladu z IEC 60364.
- Stroj priključujte samo na izmenični tok. Napetost se mora ujemati s tipsko ploščico stroja.
- V vlažnih prostorih, kot je npr. kopalnica, uporabljajte napravo le na vtičnice z vmesnim FI-zaščitnim stikalom.
- Neprimerni podaljševalni kabli so lahko nevarni. Uporabljajte samo pred škropljenjem zaščiten podaljševalni kabel z minimalnim prerezom od 3x1 mm².
- Spoj omrežnega vtiča in podaljševalnega kabla ne sme ležati v vodi.
- Pri zamenjavi spojnic na omrežnem priključnem kablu ali električnem podaljšku je potrebno zagotoviti zaščito pred škropljenjem in mehansko trdnost.
- Uporabnik mora stroj uporabljati v skladu z njegovim namenom. Mora upoštevati lokalne danosti in pri delu s strojem paziti na osebe v okolici.
- Ta naprava ni namenjena uporabi s strani oseb (vključno z otroci) z omejenimi fizičnimi, senzoričnimi ali umskimi sposobnostmi ali pomanjkljivimi izkušnjami in/ali zaradi pomanjkanja potrebnega znanja, razen če so pod nadzorom odgovorne osebe, ki skrbi za njihovo varnost, ali jim le ta nudi potrebne napotke o uporabi naprave. Otroci morajo biti pod stalnim nadzorom, da zagotovite, da se z napravo ne igrajo.
- Stroja med obratovanjem nikoli ne puščajte brez nadzora.
- Previdno pri čiščenju s ploščicami obloženih sten z vtičnicami.
- Ne vsesavajte kislin ali raztopin, ker lahko napravo poškodujejo. Ne vsesavajte eksplozivnih praškov ali tekočin, ki lahko v stiku s komponentami v notranjosti naprave povzročijo eksplozije.
- Ne vsesavajte strupenih snovi.
- Ne vsesavajte gorečih ali tlečih objektov, kot so cigaretni ogorki, pepel ali drugi goreči ali tleči materiali.

- *Snovi kot je gips, cement itd. ne vsesavajte, ker lahko v stiku z vodo ogrozijo delovanje naprave.*
- *V primeru padca naprave jo mora avtoriziran servis za stranke preveriti, saj lahko pri tem nastanejo interne motnje, ki zmanjšajo varnost proizvoda.*

Pozor

- *Pazite na to, da se omrežni ali podaljševalni kabel s prevoženjem, stiskanjem, vlečenjem ali podobnim ne uniči ali poškoduje. Omrežne kable zaščitite pred vročino, oljem in ostrimi robovi.*
- *Med polnjenjem z vodo napravo izklopite in omrežni vtič izvlecite iz vtičnice.*
- *V rezervoar za vodo nikoli ne polnite topil, tekočin s toplili ali nerazredčenih kislin (npr. čistila, bencin, razredčila in aceton), ker lahko načnejo materiale, uporabljene na napravi.*
- *Naprava mora imeti stabilno podlago.*
- *Vročje naprave ne postavljajte na površine, občutljive na vročino.*
- *Naprave ne postavljajte v bližino prižganega štedilnika, električne peči ali drugih izvorov toplote.*
- *Tipk ne pritiskajte premočno in izogibajte se uporabi ostrih predmetov, kot so svinčniki in podobno.*
- *Napravo uporabljajte ali shranjujte le skladno z opisom oz. sliko!*
- *Med obratovanjem ne zagozdite parne ročice.*
- *Preden napravo odklopite od omrežja, morate vedno najprej izklopiti glavno stikalo.*
- *Za odklop od omrežja ne vlecite priključnega kabla, temveč izvlecite vtič iz vtičnice.*
- *Omrežni kabel nikoli ne ovijte okrog naprave, predvsem pa ne, dokler je slednja še vroča.*
- *Napravo zaščitite pred dežjem. Ne hranite je na odprtem.*

Priprave

Polnjenje rezervoarja za vodo

- Odprite polnilni nastavek (7) rezervoarja za vodo (sl. 1).
- V rezervoar nalijte pribl. 0,5 litra vode.
Opozorilo: *Uporabi se lahko običajna vodovodna voda. Ker pa voda po naravi vsebuje apnenec, ki lahko s časom povzroči tvorbo kotlovca, se priporoča uporaba mešanice, sestavljene iz 50% vodovodne vode in 50% demineralizirane vode.*
- Polnilni nastavek rezervoarja za vodo (7) ponovno zaprite.
Opozorilo: *Parni kotliček se z vodo avtomatsko oskrbuje iz rezervoarja za vodo. Pred prvim zagonom se mora rezervoar za vodo dvakrat napolniti.*

Polnjenje filtrirne posode

- Privzdignite ročaj (18) filtrirne posode (sl. 2) in posodo (17) izvlecite (sl.3).
- Ročaj obrnite, kot kaže sl. 4 in izvlecite enoto vodnega filtra (19).
- Filtrirno posodo (17) napolnite z vodovodno vodo, da je prikaz nivoja vode MAX H₂O pokrit (sl. 5).
- V filtrirno posodo vlijte polno zapiralno kapo tekočine proti penjenju (Foam Stop).
Opozorilo: *Način delovanja sesalnika temelji na turbulenci sesalnega zraka v vodnem filtru. Pri tem se posesani delci in ostanki čistil talnih oblog zbirajo v vodni kopeli. Pod določenimi pogoji lahko to povzroči nastajanje pene. Da se to prepreči, se v kopel vodnega filtra dodaja tekočina proti penjenju. Slednja je okolju prijazna in popolnoma biološko razgradljiva. Rahlo penjenje med obratovanjem je normalno in ne ogroža delovanja naprave.*
- V filtrirno posodo (17) ponovno vstavite vložek vodnega filtra (19).
- Privzdignite ročaj (18) filtrirne posode in posodo (17) ponovno vstavite v napravo.
- Ročaj (18) potisnite nazaj v izhodiščni položaj na filtrirni posodi, da zaskoči.

Obratovanje

Med obratovanjem mora naprava stati vodoravno.

⚠ Pozor:

Med obratovanjem mora biti filtrirna posoda vedno polna.

- Odprite loputo vtičnice na napravi (9); parni vtič (B1) pritisnite v vtičnico na napravi, da slišno zaskoči. (Sl. 6).
- Omrežni vtič vstavite v ustrezno vtičnico.

Priključitev delov pribora

Na sledeč način se lahko vsi deli pribora direktno pritrldijo na ročaj (A) ali na sesalne cevi za paro (C).

Opozorilo: Ročaj (A) ima zaščito za otroke (A2), ki prepreči nehoteno oddajanje pare. Če je gibljiva parna sesalna cev med obratovanjem ratak čas nenadzorovana, se priporoča aktiviranje zaščite za otroke (A2) (pritisnite na levo). Za ponovno sprostitvev oddajanja pare deaktivirajte zaščito za otroke (pritisnite na desno).

Deli pribora za parno čiščenje in sesanje (D, E, F):

- Ročaj ali podaljševalno cev povežite z željenim delom pribora, da zapora pribora zaskoči (sl. A).
- Pred uporabo delov pribora preverite, ali so varno zvezani.
- Za odstranitev delov pribora: tipko (A5; C1) držite pritisnjeno in ločite dele pribora (sl. B).

Deli pribora le za sesanje (G, H):

- Ročaj ali podaljševalno cev povežite z željenim delom pribora, brez da zapora pribora zaskoči.

Sesanje

S to napravo se lahko posesa tako prah kot tudi razlita tekočina.

⚠ Pozor!

Da se prepreči nehoteno izstopanje pare, mora biti aktivirana zaščita za otroke (A2).

- Pritisnite glavno stikalo (1).
Prva stopnja kontrolnih lučk - sesalna moč (5) začne utripati.
- Na kratko pritisnite tipko sesanje (A3) na ročaju (A).
Sesalno obratovanje se prične z minimalno močjo. Prva stopnja kontrolnih lučk - sesalna moč (5) stalno sveti.
- Da zaključite sesanje, ponovno na kratko pritisnite tipko sesanje (A3).

Opozorilo! Pri ponovnem vklopu sesalne funkcije prične naprava obratovati s prej nastavljenjo sesalno močjo.

Nastavitev sesalne moči

Sesalno moč lahko nastavite glede na površino, ki jo želite očistiti.

- Pritisnite tipko sesanje (A3) in jo držite pritisnjeno.
Sesalna moč najprej postopoma narašča do najvišje stopnje in nato postopoma upada. To je prikazano s kontrolnimi lučkami - sesalna moč (5).
- Stopnja 1: za zavese
- Stopnja 2: za oblazinjeno pohištvo in vzglavnike
- Stopnja 3: za tepihe
- Stopnja 4: za trda tla in vsesavanje tekočine.

Opozorilo: številke stopenj ustrezajo prikazu kontrolnih lučk - sesalna moč.

Vodni filter

- Ko onesnaženost vode v filtrirni posodi (17) doseže najvišji nivo, se sesalna funkcija avtomatsko blokira (sliši se višje število obratov motorja).

⚠ Pozor!

Izklopite napravo. Neposreden ponovni vklop lahko poškoduje filter izstopnega zraka.

- Za nadaljevanje čiščenja postopajte, kot je opisano v poglavju "Praznjenje in čiščenje filtrirne posode"; nato je treba doliti toliko vode, da je dosežen potreben nivo vode.

Parno čiščenje

- Pritisnite glavno stikalo (1).
Prva stopnja kontrolnih lučk - sesalna moč (5) začne utripati.
- Pritisnite na stikalo parnega kotlička (2), ki nato zasveti.
- Počakajte, da kontrolna lučka - prikaz tlaka (4) zasveti. Zdaj je naprava pripravljena za parno čiščenje.
- Pritisnite tipko parno čiščenje (A4) na ročaju.
Dokler držite pritisnjeno tipko (A4), para izstopa.
- Za prenehanje parnega čiščenja pritisnite stikalo parnega kotlička (2).

Nastavitev izstopanja pare

Iztopanje pare lahko optimirate z obračanjem vrtljivega stikala za reguliranje pare (8) (sl. 7).

- Za močnejši izstop pare: vrtljivo stikalo obrnite v smeri urnega kazalca.
- Za zmanjšanje izstopa pare: vrtljivo stikalo obrnite v nasprotni smeri urnega kazalca.
- **Rahla para:** (položaj 1-2) za prhanje rastlin, čiščenje tkanin, tapet, oblazinjenega pohištva itd.
- **Normalna para:** (položaj 3) za tekstilne talne obloge, preproge, okenska stekla, tla.
- **Močna para:** (položaj 4-5) za odstranjevanje trdovratne umazanije, mastnih in drugih madežev.

Dolivanje vode v rezervoar

Rezervoar za vodo se lahko kadarkoli dopolni.

Opozorilo: Kadarkoli je v parnem kotličku premalo vode, črpalka iz rezervoarja za vodo avtomatsko črpa vodo v parni kotliček. Če je rezervoar za vodo prazen, črpalka ne more napolniti parnega kotlička in odvzem pare se blokira.

- Pomanjkanje vode v rezervoarju se prikaže s kontrolno lučko - pomanjkanje vode (3) in z akustičnim signalom.
- Za nadaljevanje dela postopajte, kot je opisano v poglavju "Polnjenje rezervoarja za vodo".

Parno čiščenje in sesanje

- Pritisnite glavno stikalo (1).
Prva stopnja kontrolnih lučk - sesalna moč (5) začne utripati.
- Pritisnite na stikalo parnega kotlička (2), ki nato zasveti.
- Počakajte, da kontrolna lučka - prikaz tlaka (4) zasveti. Zdaj je naprava pripravljena za parno čiščenje.
- Na ročaju (A) hkrati pritisnite tipko parno čiščenje (A4) in na kratko tipko sesanje (A3).
Prične se sesalno obratovanje z minimalno močjo, hkrati pa izstopa para.

Za pravilno uporabo parne in sesalne funkcije preberite poglavje "Parno čiščenje" in "Sesanje".

Odlaganje pribora

Med krajšo prkinitvijo dela se lahko parna sesalna cev odloži v parkirno držalo (14) (sl.9).

Zaključek obratovanja

- Pritisnite glavno stikalo (1).
- Omrežni kabel izvlcite iz vtičnice.
- Parni vtič (B1) ločite od naprave. V ta namen držite pritisnjeno zaporo parnega vtiča (B2) in parni vtič izvlcite iz vtičnice na napravi (sl. 6a).

Shranjevanje naprave

Opozorilo: preden napravo pospravite, vedno očistite vse uporabljene dele pribora in filtrirno posodo (17).

- Vse dele pribora odstranite z naprave.
- Dele pribora sperite pod vodovodno pipo s čisto vodo in pustite, da se posušijo.

Praznjenje in čiščenje filtrirne posode

- Privzdignite ročaj (18) filtrirne posode (sl. 2) in posodo (17) izvlcite (sl.3).
- Ročaj obrnite, kot kaže sl. 4 in izvlcite enoto vodnega filtra (19).
- Filtrirno posodo izpraznite tako, da jo nagnete v smeri priprave za vlivanje (sl. 10).

- Z ohišja filtra z mikroperforirano rešetko (22) popolnoma odstranite cevni lok (23) (sl. 11a).
- Odstranite vse komponente in jih sperite pod tekočo vodo. (Če je filter poškodovan, ga zamenjajte. Za nakup novega filtra se obrnite na pooblaščen servis za stranke.)
- V filtrirno posodo (17) ponovno vstavite vložek vodnega filtra (19).

⚠ Pozor!

Pazite na to, da se puščica na cevnem loku (23) ujema z oznako na filtru z mikroperforiranjem (22) (sl. 11b).

- Omrežni kabel enakomerno navijte in ga odložite v predal za omrežni kabel (13) (sl. 8).
- Filtrirno posodo (17) ponovno postavite na njeno mesto in se prepričajte, da je pravilno nameščena.

Uporaba pribora

Pred čiščenjem usnja, posebnih tkanin in lesenih površin morate vedno prebrati navodila proizvajalca in izvesti preizkus na zakritem mestu ali na vzorcu. Pustite, da se s paro obdelano mesto posuši in preverite, ali so nastale spremembe v barvi ali obliki. Pri čiščenju lesenih površin (pohištva, vrat itd.) se priporoča posebna previdnost, saj predolga obdelava s paro lahko poškoduje voščene prevleke, sijaj ali barvo površin. Zato se za te površine priporoča le uporaba pare v kratkih intervalih, ali čiščenje z predhodno naparjeno krpo.

Za posebno občutljive površine (npr. sintetični materiali, lakirane površine itd.) se priporoča uporaba parne funkcije z najnižjo močjo.

Talna šoba (D)

Priporoča se, da se talna šoba na velikih površinah, keramičnih tleh, marmorju, parketu (le pri najvišji sesalni in minimalni parni moči), preprogah itd. uporablja s sledečimi nastavki.

- Ščetinaste lamele (D1): za suho sesanje.
- Lamele iz trde gume (D2): za čiščenje in osvežitev preprog.
- Gumijaste lamele (D3): za vsesavanje tekočin z gladkih površin.

Montaža nastavkov

- Postrani izvlecite obstoječe nastavke.
- Željene nastavke vstavite s strani (sl. C).

Opozorilo: *eno ščetinasto lamelo z izrezi vstavite na šobo predaj in drugo zadaj. Pri vstavljanju gumijaste lamele (D3) pazite, da je njena gladka stran usmerjena navznoter.*

Parna sesalna točkovna razpršilna šoba (E)

Uporaba točkovne razpršilne šobe se priporoča na težko dosegljivih mestih.

Uporabi se lahko za sledeče:

- Obdelava madežev na tekstilnih talnih oblogah ali preprogah pred uporabo krtače.
- Čiščenje plemenitega jekla, okenskih stekel, ogledal in emajliranih površin.
- Čiščenje kotov na stopnicah, okenskih okvirjih, podbojev, aluminijastih profilov.
- Čiščenje armatur.
- Čiščenje izlozbov, radiatorjev, notranje čiščenje vozil.
- Prhanje sobnih rastlin iz daljave.

Točkovna razpršilna šoba se lahko kombinira s sledečim priborom:

- Okrogla krtača (E2), primerna za trdo-vratno umazanijo na posebno majhnih površinah, kot so plošče na štedilniku, okenske navojnice, fuge med ploščicami, sanitarije itd.
- Podaljšek (E1): s tem priborom je možno optimalno čiščenje izjemno težko dostopnih mest. Idealen za čiščenje radiatorjev, podbojev, oken, okenskih navojnic, sanitarij.

Parna sesalna ročna šoba (F)

Uporaba ročne sesalne šobe se priporoča za velike steklene površine, ogledala, gladke površine nasploh ali za čiščenje tkaninskih prevlek, kavčev, jogjiev itd.

Ročna šoba se lahko kombinira s sledečim priborom: V ta namen se pribor natakne na ročno šobo, kot je prikazano na sliki D. Zgornje strani brisalcev so označene z "Zgornja stran - Upper Part".

- Majhen brisalec (F1): za majhne površine, kot npr. oken s prečkami in ogledal.
- Velik brisalec (F2): za okenske šipe in večje površine, kot npr. stenske ploščice.
- Krtačni venec (F3): za preproge, stopnice, notranjo avtoopremo, tkaninske površine na splošno (po preizkusu na prikritem mestu).
Krtača se lahko prevleče s prevleko iz frotirja (F4).

Čiščenje oken

Za pravilno uporabo pri čiščenju oken postopajte, kot sledi:

- Za razgraditev umazanije enakomerno spustite paro na površino, ki jo želite očistiti.
- Brisalec pritisnite na površino, ki jo čistite, in ga pri vklopljeni sesalni funkciji premikajte navpično od zgoraj navzdol.

⚠ **Pozor!**

V letnih časih s posebno nizkimi temperaturami, šipe najprej ogrejte, tako da na površino, ki jo želite očistiti, z oddaljenosti pribl. 50 cm spustite paro.

Dodatni pribor

Komplet okroglih krtač (naroč. štev. 2.860-231) 4 barvne okrogle krtače za točkovno razpršilno šobo.

HEPA filter (naroč. štev. 2.860-229)

Nega in vzdrževanje

⚠ **NEVARNOST**

Negovalna in vzdrževalna dela se smejo izvajati le, če je omrežni vtič izvlečen iz vtičnice in naprava ohlajena.

Nega

Pred pospravljanjem dele pribora popolnoma osušite.

- Krtače pri hlajenju in sušenju ne postavljajte na ščetine, da se ne poškoduje njihova oblika.
- Za zunanje čiščenje ohišja uporabite le vlažno krpo. Izogibajte se uporabi topil ali čistil, ker slednja lahko poškodujejo površine iz umetne mase.
- Za čiščenje filtrirne posode in za čiščenje ali zamenjavo gobastega filtra (21) postopajte, kot je opisano v poglavju "".

Vzdrževanje

- Redno preverjajte stanje tesnil v parnem vtiču (B1). Če je potrebno, jih zamenjajte. Enako kontrolo izvedite tudi pri priključnih tesnilih parne sesalne cevi (C) in ročaja (A).

HEPA filter

Naprava je opremljena s HEPA filtrom (15), ki ga lahko očistite pod tekočo vodo.

- Filtrirno posodo (17) snemite ustrezno navodilom v poglavju "Polnjenje filtrirne posode".
- Vzvod za sprostitve (16) HEPA filtra privzdignite in filter potegnite iz naseda (sl. 12).
- HEPA filter sperite pod mrzlo tekočo vodo. Po čiščenju ga previdno otresite, da odstranite morebitne ostanke umazanije in odvečno vodo.

Opozorilo! Pustite, da se HEPA filter posuši na zraku, stran od svetlobe in izvorov toplote. V napravo se sme ponovno vstaviti le suh HEPA filter.

- Če je HEPA filter poškodovan, ga je treba zamenjati.
- Očistiti ga je treba vsake 4 mesece.
- Prepričajte se, da je HEPA filter pravilno pozicioniran v držalnih. Nato se mora blokirati vzvod (16). (sl.12).

⚠ Pozor!

- HEPA filtra ne čistite s krtačo, ker se s tem lahko poškoduje in zniža filtrirna zmogljivost.
- Ne uporabljajte čistil, HEPA filtra ne drgnite in ne perite v pomivalnem stroju.
- HEPA filtre lahko naročite pri avtoriziranem servisu za stranke.

Nadomestni deli

Uporabljajte samo originalne KÄRCHERjeve nadomestne dele. Pregled nadomestnih delov boste našli na koncu tega navodila za uporabo.

Pomoč pri motnjah

Motnje imajo pogosto enostavne vzroke, ki jih lahko sami odpravite s pomočjo naslednjega pregleda. V primeru dvomov ali pri motnjah, ki tukaj niso navedene, se obrnite na pooblaščen servisno službo.

⚠ Nevarnost

Vzdrževalna dela lahko opravljate le, če je omrežni vtič izvlečen iz vtičnice in parni čistilec ohlajen.

Popravila na napravi lahko izvaja le pooblaščen servisna služba..

Sesalna funkcija se ne vklopi

Ni omrežne napetosti.

→ Preverite omrežni vtič in omrežno pušo.

Sesalna moč upada

Šoba, gibljiva sesalna cev ali sesalna cev je zamašena.

→ Očistite vstavek vodnega filtra. Odstranite morebitne zamašitve v ceveh in priporu.

→ Zamenjajte vodo v filtrirni posodi.

HEPA filter je obrabljen.

→ Zamenjajte HEPA filter.

Čistilna moč upada

Voda v filtrirni posodi je močno umazana

→ Zamenjajte vodo v filtrirni posodi.

Med vsesavanjem tekočin izteka voda

Stikalo s plovcem je blokirano.

→ Očistite pokrov filtrirne posode.

Sesalnik ne sesa

Poseg stikala s plovcem.

→ Izklopite sesalnik, ponovno zagotovite pravi nivo vode v rezervoarju in naravno vnovič vklopite.

Tehnični podatki

Električni priključek

Napetost	220-240 V 1~50 Hz
----------	----------------------

Stopnja zaščite	IP X4
-----------------	-------

Razred zaščite	I
----------------	---

Podatki o zmogljivosti

Sprejemna zmogljivost kotlička	1250 W
--------------------------------	--------

Nazivna moč turbine	1050 W
---------------------	--------

Parni tlak maks.	0,4 MPa
------------------	---------

Čas ogrevanja na liter vode	10 minut
-----------------------------	----------

Maks. količina pare	80 g/min
---------------------	----------

Polnilna količina

Parni kotliček	1,2 l
----------------	-------

Rezervoar za vodo	0,5 l
-------------------	-------

Filtrirna posoda	1,2 l
------------------	-------

Mere

Dolžina	500 mm
---------	--------

Širina	330 mm
--------	--------

Višina	330 mm
--------	--------

Teža (brez pribora)	10,5 kg
---------------------	---------

Pridržana pravica do tehničnih sprememb!

Spis treści

Instrukcje ogólne	PL	4
Opis urządzenia	PL	5
Wskazówki bezpieczeństwa	PL	5
Przygotowanie	PL	7
Działanie	PL	8
Zastosowanie wyposażenia	PL	10
Czyszczenie i konserwacja	PL	12
Usuwanie usterek	PL	13
Dane techniczne	PL	13

Instrukcje ogólne

Szanowny Kliencie!



Przed pierwszym użyciem urządzenia należy przeczytać oryginalną instrukcję obsługi, postępować według jej wskazań i zachować ją do późniejszego wykorzystania lub dla następnego użytkownika.

Użytkowanie zgodne z przeznaczeniem

To urządzenie przeznaczone jest wyłącznie do zastosowania w gospodarstwach domowych.

Tak jak to opisano w niniejszej instrukcji obsługi, urządzenie jest przeznaczone do wytworzenia pary i zasysania rozlanych płynów i cząsteczek.

Producent nie odpowiada za ewentualne szkody mające miejsce z racji użytkowania urządzenia niezgodnego z przeznaczeniem albo niewłaściwej obsługi.

Symbole w instrukcji obsługi

Niebezpieczeństwo

Przy bezpośrednim niebezpieczeństwie, prowadzącym do ciężkich obrażeń ciała lub do śmierci.

Ostrzeżenie

Na możliwie niebezpieczną sytuację, mogącą prowadzić do ciężkich obrażeń ciała lub śmierci.

Uwaga

Na możliwie niebezpieczną sytuację, mogącą prowadzić do lekkich obrażeń ciała lub szkód materialnych.

Symbole na urządzeniu



Para

UWAGA - niebezpieczeństwo oparzenia



Nie kierować strumienia pary na ludzi, zwierzęta, czynny osprzęt elektryczny ani na samo urządzenie.



Urządzenie używać jedynie do zasysania rozlanych płynów. Nie można stosować urządzenia do zasysania płynów ze zbiorników.

Ochrona środowiska



Materiały użyte do opakowania nadają się do recyklingu. Opakowania nie należy wrzucać do zwykłych pojemników na śmieci, lecz do pojemników na surowce wtórne.



Zużyte urządzenia zawierają cenne surowce wtórne, które powinny być oddawane do utylizacji. Z tego powodu należy usuwać zużyte urządzenia za pośrednictwem odpowiednich systemów utylizacji.

Wskazówki dotyczące składników (REACH)

Aktualne informacje dotyczące składników znajdują się pod:

www.kaercher.com/REACH

Gwarancja

W każdym kraju obowiązują warunki gwarancji określone przez odpowiedniego lokalnego dystrybutora. Ewentualne usterek urządzenia usuwane są w okresie gwarancji bezpłatnie, o ile spowodowane są błędem materiałowym lub produkcyjnym. W sprawach napraw gwarancyjnych prosimy kierować się z dowodem zakupu do dystrybutora lub do autoryzowanego punktu serwisowego.

(Adres znajduje się na odwrocie)

Opis urządzenia

Zakres dostawy urządzenia przedstawiony jest w opakowaniu. Podczas rozpakowywania urządzenia należy sprawdzić, czy w opakowaniu znajdują się wszystkie elementy.

W przypadku stwierdzenia braków w akcesoriach lub uszkodzeń przy transporcie należy zwrócić się do dystrybutora.

Proszę rozłożyć strony z ilustracjami!

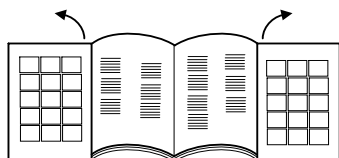

- 1 Wyłącznik główny
- 2 Wyłącznik kotła parowego
- 3 Lampka kontrolna - Brak wody
- 4 Lampka kontrolna - Podgląd ciśnienia
- 5 Lampki kontrolne - Moc ssania
- 6 Uchwyt transportowy, rozkładany
- 7 Króciec wlewowy zbiornika wody
- 8 Regulacja pary
- 9 Gniazdo wtykowe urządzenia z pokrywą
- 10 Siatka wylotowa powietrza
- 11 Rolki
- 12 kabel sieciowy
- 13 Schowek na kabel zasilania
- 14 Stopka parkująca
- 15 Filtr HEPA
- 16 Dźwignia do wyhaczenia filtra HEPA
- 17 Pojemnik z filtrem wody
- 18 Uchwyt pojemnika z filtrem wody
- 19 Wkład filtra wody
- 20 Pokrywa filtra wody
- 21 Filtr gąbczasty naprasowany
- 22 Filtr z mikroperforacjami
- 23 Kolanko rurowe

Akcesoria

- A Uchwyt
- A1 - Gniazdo na akcesoria
 - A2 - Zabezpieczenie przed dziećmi
 - A3 - Przycisk zasilania
 - A4 - Przycisk parowania
 - A5 - Blokada akcesoriów
- B Wąż ssący parę

- B1 - Wtyczka przewodu parowego
- B2 - Blokada wtyczki przewodu parowego
- C Rury ssące parę
 - C1 - Blokada akcesoriów
- D Ssawka podłogowa
 - D1 - Listewki z włosiem
 - D2 - Listewki z ebonitem
 - D3 - Listewki z gumą
- E Dysza ssąca parę ze strumieniem punktowym
 - E1 - Przedłużka
 - E2 - Szczotka okrągła
- F Dysza ręczna ssąca parę
 - F1 - Mały ściągacz (130 mm)
 - F2 - Wielki ściągacz (200 mm)
 - F3 - Wieniec szczotkowy
 - F4 - Nakładka z frotte
- G Dysza podłogowa
- H Dysza szczelinowa
- I Uszczelki zapasowe (zestaw pierścieni uszczelniających)
- J Szczotka czyszcząca dla zbiornika wody i rur
- K Płyn przeciw pianowy (Foam-stop)

Wskazówki bezpieczeństwa

Należy przestrzegać wskazówek zawartych w tej instrukcji oraz obowiązujących ogólnych przepisów prawnych dotyczących bezpieczeństwa i zapobiegania wypadkom. Każde użycie niezgodne z bieżącymi wskazówkami prowadzi do wygaśnięcia gwarancji.

⚠ Niebezpieczeństwo

- *Eksploatacja urządzenia w miejscach zagrożonych wybuchem jest zabroniona.*
- *Podczas użytkowania urządzenia w obszarach zagrożonych należy przestrzegać stosownych przepisów bezpieczeństwa.*
- *Nie używać urządzenia w basenach pływackich, zawierających wodę.*
- *Nie można używać urządzenia do czyszczenia urządzeń elektrycznych np. piekarników, okapów kuchennych, kuchenek mikrofalowych, telewizorów, lamp, suszarek, grzejników elektrycznych itd.*

- *Przed użyciem urządzenia i akcesoriów należy sprawdzić ich stan. Jeżeli stan techniczny budzi zastrzeżenia, to sprzęt takiego nie wolno używać. Szczególnie należy sprawdzić przewód sieciowy, zamknięcie bezpieczeństwa i przewód parowy.*
- *W przypadku uszkodzenia przewodu zasilającego niezwłocznie zlecić jego wymianę przez autoryzowany serwis lub wykwalifikowanego elektryka.*
- *Uszkodzony przewód parowy należy niezwłocznie wymienić. Wolno stosować tylko zalecane przez producenta przewody parowe (numer katalogowy patrz Specyfikacja części zamiennych).*
- *Nigdy nie dotykać wtyczki ani gniazdka mokrymi rękami.*
- *Nigdy nie należy uruchamiać urządzenia na bosaka.*
- *Nigdy nie należy dotykać urządzenia mokrymi rękami albo nogami, gdy wtyk sieciowy jest włożony do gniazdka.*
- *Nigdy nie należy zanurzać urządzenia, kabla albo wtyczki do wody albo innych płynów.*
- *Nie czyścić parą przedmiotów zawierających materiały szkodliwe dla zdrowia (np. azbest).*
- *Nigdy nie dotykać ręką strumienia pary z małej odległości, ani nie kierować go na ludzi, na zwierzęta (grozi poparzeniem).*

⚠ Ostrzeżenie

- *Urządzenie można podłączyć jedynie do przyłącza elektrycznego wykonane przez elektryka zgodnie z normą IEC 60364.*
- *Urządzenie podłączać jedynie do prądu zmiennego. Napięcie musi być zgodne z napięciem podanym na tabliczce znamionowej urządzenia.*
- *W pomieszczeniach wilgotnych, np. w łazienkach, urządzenie należy przyłączyć do gniazdek posiadających w swoich obwodach wyłącznik różnicowo-prądowy.*
- *Nieodpowiednie przedłużacze mogą być niebezpieczne. Używać tylko prze-*

dłużacza chronionego przed wodą bryzgową przekroju wynoszącym co najmniej 3x1 mm².

- *Połączenie wtyku sieciowego i przedłużacza nie może leżeć w wodzie.*
- *Przy zastępowaniu złączek przy przewodzie zasilającym i przedłużaczu należy zabezpieczyć ochronę przed wodą bryzgową oraz odpowiednią wytrzymałość mechaniczną.*
- *Użytkownik ma obowiązek używania urządzenia zgodnie z jego przeznaczeniem. Podczas pracy musi on uwzględniać warunki panujące w otoczeniu i uważać na osoby znajdujące się w pobliżu.*
- *Niniejsze urządzenie nie jest przeznaczone do użytku przez osoby (włącznie z dziećmi) z ograniczonymi możliwościami psychofizycznymi albo nie posiadające doświadczenia i/lub wiedzy, chyba że są one nadzorowane przez osobę odpowiedzialną za ich bezpieczeństwo albo otrzymały od niej wskazówki, w jaki sposób używać tego urządzenia. Dzieci powinny być nadzorowane, żeby uniknąć wykorzystywania urządzenia do zabawy.*
- *Pracującego urządzenia nigdy nie pozostawiać bez nadzoru.*
- *Uważać przy czyszczeniu ścian pokrytych kafelkami z gniazdaniami wtykowi.*
- *Nie należy zasysać żadnych kwasów ani roztworów, bo mogą uszkodzić urządzenie. Nie należy zasysać żadnych wybuchowych proszków ani cieczy, które mogłyby spowodować wybuch w kontakcie z częściami wewnętrznymi urządzenia.*
- *Nie należy zasysać substancji trujących.*
- *Nie należy zasysać palących się i tłuczonych obiektów, takich jak pety papierosów, popiół czy inne palące się i tłące materiały.*
- *Nie zasysać takich materiałów jak gips, cement itp., bo w kontakcie z wodą mogą one stwardnieć i zagrazić funkcjonowaniu urządzenia.*
- *Jeżeli urządzenie spadnie, musi ono zostać skontrolowane przez autoryzo-*

wany punkt serwisu, ponieważ mogą mieć miejsce wewnętrzne zaktócenia, które ograniczają bezpieczeństwo produktu.

Uwaga

- Nie dopuścić do uszkodzenia kabla sieciowego lub przedłużacza w wyniku np. zgniecenia, złamania, szarpnięcia, przejechania po nim itp. Przewody sieciowe chronić przed wysokimi temperaturami, olejem i ostrymi krawędziami.
- W czasie napełniania wodą, wyłączyć urządzenie i wyjąć wtyk sieciowy.
- Do zbiornika wody nigdy nie wlewać rozpuszczalników ani cieczy zawierających rozpuszczalniki lub stężone kwasy (np. środki czyszczące, rozpuszczalnik benzynowy do farb i aceton), ponieważ atakują one materiały użyte w urządzeniu.
- Urządzenie musi stać na stabilnym podłożu.
- Nie odstawiać rozgrzanego urządzenia na powierzchnie wrażliwe na ciepło.
- Nie stawiać urządzenia w pobliżu włączonych kucharek, pieców elektrycznych czy innych źródeł ciepła.
- Nie naciskać zbyt mocno na przyciski i unikać użycia ostrych przedmiotów, takich jak bolców i im podobnych.
- Używać wzgl. przechowywać urządzenia jedynie zgodnie z opisem wzgl. według rysunku!
- Nie blokować dźwigni włącznika pary przy pracy.
- Zanim urządzenie zostanie odłączone z sieci, należy je najpierw wyłączyć przy pomocy wyłącznika głównego.
- Aby odłączyć urządzenie od sieci, nie ciągnąć za kabel instalacyjny, lecz za wtyczkę.
- Nigdy nie okręcać kabla sieciowego wokół urządzenia, przede wszystkim dopóki urządzenie jest gorące.
- Chronić urządzenie przed deszczem. Nie magazynować pod gołym niebem.

Przygotowanie

Napełnianie zbiornika na wodę

- Otwórz króciec wlewowy (7) zbiornika na wodę (rys. 1).
- Wlej do zbiornika na wodę ok. 0,5 litra wody.
Wskazówka: Może być używana zwykła woda z kranu. Jako że woda z natury rzeczy zawiera wapno prowadzące z czasem do tworzenia się kamienia kotłowego, zaleca się używanie mieszanki, składającej się w 50% z wody z kranu i w 50% z wody odmineralizowanej.
- Zakręć znowu króciec wlewowy zbiornika na wodę (7).

Wskazówka: Ze zbiornika woda jest automatycznie dostarczana do kotła parowego. Przed uruchomieniem zbiornik na wodę musi być wypełniony dwa razy.

Napełnianie pojemnika z filtrem wody

- Podnieś uchwyt (18) pojemnika z filtrem wody (rys. 2) i wyjmij pojemnik z filtrem wody (17) (rys. 3).
- Przekręć uchwyt w sposób pokazany na rys. 4 i wyjmij filtr wody (19).
- Napełnij pojemnik z filtrem (17) wodą z kranu, aż zostanie przykryty wskaźnik poziomu wody MAX H₂O (rys. 5).
- Napełnij jedną nakrętkę płynem przeciw pianowemu (Foam-stop) i wlej do pojemnika z filtrem wody.

Wskazówka: Sposób funkcjonowania odkurzacza polega na zawirowaniu zasysanego powietrza w filtrze wody. W zbiorniku na wodę zbierają się przy tym odkurzane substancje oraz pozostałości po środkach czyszczących z wykładzin. Niekiedy może to prowadzić do powstawania piany. Aby tego uniknąć, dodaje się do zbiornika z filtrem wody płyn przeciw pianowy. Płyn przeciw pianowy jest przyjazny dla środowiska i ulega całkowitej degradacji biologicznej. Nieznaczne tworzenie się piany jest normalne i nie ma negatywnego wpływu na funkcjonowanie maszyny.

- Włóż wkład filtra wody (19) z powrotem do pojemnika z filtrem wody (17).
- Podnieś uchwyt (18) pojemnika z filtrem wody i włóż pojemnik z filtrem wody (17) znowu z powrotem.
- Ustaw uchwyt (18) znowu w swojej pozycji wyjściowej w pojemniku z filtrem wody aż zaskoczy na swoje miejsce.

Działanie

W czasie pracy należy ustawiać urządzenie poziomo.

⚠ **Uwaga:**

Pojemnik z filtrem wody w działaniu zawsze musi być wypełniony.

- Otwórz pokrywę gniazda urządzenia (9), dociśnij wtyczkę przewodu parowego (B1) do gniazda urządzenia, aż się w słyszalny sposób zatrzaśnie. (rys. 6).
- Włóż wtyk sieciowy do właściwego gniazdka.

Podłączenie akcesoriów

Wszystkie akcesoria można przymocować w następujący sposób bezpośrednio do uchwytu (A) albo do rur ssących parę (C).

Wskazówka: *Uchwyt (A) posiada zabezpieczenie przed dziećmi (A2), które zapobiega nieprzewidzianemu wypuszczeniu pary. Gdy w trakcie pracy wąż ssący parę przez krótki czas pozostaje bez nadzoru, zaleca się, by aktywować zabezpieczenie przed dziećmi (A2) (nacisnąć na lewo). Zdeaktywuj zabezpieczenie przed dziećmi (nacisnąć na prawo), aby ponownie zwolnić uwalnianie pary.*

Akcesoria do parowania i ssania (D, E, F):

- Połączyć uchwyt albo rurę przedłużającą z żądanym elementem wyposażenia, aż do zatrzaśnięcia blokady akcesoriów (rys. A).
- Przed użyciem elementów wyposażenia, sprawdzić czy połączenie jest bezpieczne.
- Aby odłączyć elementy wyposażenia: przytrzymać wciśnięty przycisk (A5; C1) i oddzielić od siebie element wyposażenia (rys. B).

Akcesoria tylko do ssania (G, H):

- Połączyć uchwyt albo rurę przedłużającą z żądanym elementem wyposażenia, ale bez zatrzaśnięcia blokady akcesoriów.

Funkcja ssania

Za pomocą niniejszego urządzenia można odsysać zarówno kurz jak i rozlane płyny.

⚠ **Uwaga!**

Aby zapobiec przypadkowemu wydostaniu się pary, należy aktywować zabezpieczenie przed dziećmi (A2).

- Naciśnij wyłącznik główny (1). Pierwszy stopień lampek kontrolnych - Moc ssania (5) zaczyna migać.
- Krótko naciśnij przycisk Zasysanie (A3) na uchwycie (A). *Proces zasysania rozpoczyna się z minimalną mocą. Pierwszy stopień lampek kontrolnych - Moc ssania (5) świeci się stale.*
- Aby zakończyć proces zasysania, kliknij ponownie krótko na przycisk Zasysanie.

Wskazówka! *Przy ponownym włączeniu funkcji zasysania urządzenie włącza się z ustawioną poprzednio mocą zasysania.*

Ustawianie mocy zasysania

Moc zasysania można ustawić w zależności od powierzchni, którą należy czyścić.

- Naciśnij przycisk Zasysanie (A3) i trzymaj go wciśnięty. *Moc zasysania najpierw stale wzrasta, a po osiągnięciu najwyższego poziomu stale opada. Pokazane jest to przez lampki kontrolne - Moc ssania (5).*
 - Poziom 1: Na zasłony
 - Poziom 2: Na meble tapicerowane i poduszki
 - Poziom 3: Na dywany
 - Poziom 4: Na twarde podłogi i odsysanie cieczy.

Wskazówka: *Cyfry poziomów odpowiadają lampkom kontrolnym wyświetlacza - Moc ssania.*

Filtr wody

- Jeżeli poziom brudnej wody w pojemniku z filtrem wody (17) osiągnął najwyższy poziom, funkcja ssania zostanie automatycznie zablokowana (słyszalna wtedy jest wyższa liczba obrotów silnika).

⚠ Uwaga!

Wyłącz urządzenie. Ponowne natychmiastowe włączenie może uszkodzić filtr powietrza wychodzącego.

- Aby ponownie rozpocząć czyszczenie należy postąpić tak, jak jest to opisane w rozdziale „Opróżnianie i czyszczenie pojemnika z filtrem wody“, potem trzeba dopełnić wody, aż do osiągnięcia żądanego jej poziomu.

Funkcja czyszczenia parą

- ➔ Naciśnij wyłącznik główny (1).
Pierwszy stopień lampek kontrolnych - Moc ssania (5) zaczyna migać.
- ➔ Naciśnij na wyłącznik kotła parowego (2), który wtedy zaczyna się świecić.
- ➔ Zaczekaj, aż zaświeci się lampka kontrolna Podgląd ciśnienia (4). Teraz urządzenie jest gotowe do czyszczenia parą.
- ➔ Naciśnij przycisk Parowanie (A4) przy uchwycie.
Para będzie się wydobywała tak długo, dopóki będziesz trzymał wciśnięty przycisk (A4).
- ➔ Aby zakończyć czyszczenie parą, naciśnij wyłącznik kotła parowego (2).

Ustawianie ilości wytwarzanej pary

Możesz dopasować ilość wytwarzanej pary poruszając pokrętko regulacji pary (8) (rys. 7).

- ➔ Aby zwiększyć ilość wytwarzanej pary: Kręć pokrętkiem w kierunku ruchu wskazówek zegara.
- ➔ Aby zmniejszyć ilość wytwarzanej pary: Kręć pokrętkiem w przeciwnym kierunku niż ruch wskazówek zegara.
- **Słabe parowanie:** (Pozycja 1-2)
Do zraszania roślin, czyszczenia materiałów, tapet, mebli tapicerowanych itd.
- **Normalne parowanie:** (Pozycja 3)
Do wykładzin dywanowych, dywanów, szyb, podłóg.

- **Mocne parowanie:** (Pozycja 4-5)
Do usuwania silnych zanieczyszczeń, plam i tłuszczu.

Dopełnianie zbiornika na wodę

Wodę w zbiorniku można w każdej chwili uzupełnić.

Wskazówka: Zawsze, gdy w kotle parowym znajduje się zbyt mało wody, pompa automatycznie tłoczy wodę ze zbiornika do kotła. Gdy zbiornik wody jest pusty, to pompa nie może uzupełnić wody w kotle i pobór pary zostaje zablokowany.

- Brak wody w zbiorniku pokazany jest przez lampkę kontrolną - Brak wody (3) i za pomocą sygnału akustycznego.
- Aby kontynuować pracę, postępuj zgodnie ze wskazaniem z rozdziału „Napełnianie zbiornika na wodę“

Funkcja czyszczenia parą i zasysania

- ➔ Naciśnij wyłącznik główny (1).
Pierwszy stopień lampek kontrolnych - Moc ssania (5) zaczyna migać.
- ➔ Naciśnij na wyłącznik kotła parowego (2), który wtedy zaczyna się świecić.
- ➔ Zaczekaj, aż zaświeci się lampka kontrolna Podgląd ciśnienia (4). Teraz urządzenie jest gotowe do czyszczenia parą.
- ➔ Naciśnij jednocześnie przy uchwycie (A) przycisk Parowanie (A4) i krótko przycisk Zasysanie (A3).
Rozpoczyna się proces zasysania z minimalną mocą i jednocześnie uchodzi para.

Na temat prawidłowego użycia funkcji czyszczenia parą i zasysania przeczytaj rozdziały „Funkcja czyszczenia parą“ oraz „Funkcja ssania“.

Odstawienie akcesoriów

Przy krótkim przerwaniu pracy można ustawić rurę ssącą parę w stopce parkującej (14) (rys. 9).

Zakończenie pracy

- Naciśnij wyłącznik główny (1).
- Wyjmij przewód zasilania z gniazdka.
- Odłącz wtyczkę przewodu parowego (B1) od urządzenia. Trzymaj wciśniętą blokadę wtyczki przewodu parowego (B1) i wyjmij wtyczkę przewodu parowego z gniazda urządzenia (rys. 6a).

Przechowywanie urządzenia

Wskazówka: Zanim odłożysz urządzenie, zawsze wyczyść najpierw wszystkie użyte elementy wyposażenia oraz pojemnik z filtrem wody (17).

- Oddziel wszystkie części elementów wyposażenia.
- Wypłukać elementy wyposażenia czystą wodą i pozwolić na ich wyschnięcie.

Opróżnianie i czyszczenie pojemnika z filtrem wody

- Podnieś uchwyt (18) pojemnika z filtrem wody (rys. 2) i wyjmij pojemnik z filtrem wody (17) (rys. 3).
- Przekręć uchwyt w sposób pokazany na rys. 4 i wyjmij filtr wody (19).
- Opróżnij pojemnik z filtrem wody przechylając go w kierunku części zlewowej (rys. 10).
- Ciągnij kolanko rurowe (23) z obudowy filtra z siatką z mikroperforacjami (22) aż do momentu, gdy zostanie ono w pełni wyjęte (rys. 11a).
- Usuń wszystkie części i wypłucz je wodą bieżącą. (Jeżeli filtr wykazuje uszkodzenia, wymień go. W celu zakupu nowego filtra, skontaktuj się z autoryzowanym punktem serwisu).
- Włóż wkład filtra wody (19) z powrotem do pojemnika z filtrem wody (17).

⚠ **Uwaga!**

Zważaj na to, by strzałka na kolanku rurowym (23) zgadzała się z oznaczeniem na filtrze z mikroperforacjami (22) (rys. 11b).

- Zwiń kabel sieciowy w równomierny sposób i włóż go do schowka na kabel zasilania (13) (rys. 8).
- Ustaw pojemnik z filtrem wody (17) znowu w swoim miejscu i zważaj na to, by był on właściwie umieszczony.

Zastosowanie wyposażenia

Przed czyszczeniem skóry, szczególnie materiałów i powierzchni drewnianych, należy przeczytać instrukcję producenta i zawsze najpierw dokonać próby na ukrytym miejscu albo na próbce. Pozwól wyschnąć czyszczonej powierzchni i sprawdź, czy nie miały miejsca zmiany w kolorze lub kształcie.

Zaleca się, by czyszczenie powierzchni drewnianych (mebli, drzwi itd.) przeprowadzać szczególnie ostrożnie, gdyż za długie używanie pary może uszkodzić warstwę wosku, połysk albo kolor powierzchni. Z tego względu zaleca się używać parę do czyszczenia takich powierzchni jedynie w krótkich interwałach, albo czyścić przy pomocy uprzednio naparowanej ścierki.

Przy szczególnie wrażliwych powierzchniach (np. materiały syntetyczne, powierzchnie lakierowane itp.) zaleca się używać funkcji czyszczenia parą z minimalną mocą.

Dysza do podłóg (D)

Zaleca się przeprowadzać czyszczenie wielkich powierzchni, podłóg z ceramiki, marmuru, parkietu (tylko przy największej mocy ssania i minimalnej mocy parowania), dywanów itd. przy użyciu dyszy podłogowej następującymi wkładami:

- Listewki z włosiem (D1): do zasysania na sucho.
- Listewki z ebonitem (D2): do czyszczenia i odświeżania nawierzchni dywanikowych.
- Listewki z gumą (D3): do zasysania cieczy na gładkich powierzchniach.

Montaż wkładów

- Bieżące wkłady wyjąć i odłożyć.
- Żądane wkłady wsunąć z boku (rys. C).

Wskazówka: Listewkę z włosiem włożyć wycięciami do przodu, a drugą listewkę z włosiem wsunąć z tyłu przy dyszy.

Przy wsuwaniu listewki z gumą (D3) zważać na to, by jej gładka powierzchnia była skierowana do środka.

Dysza ssąca parę ze strumieniem punktowym (E)

Zaleca się użycie tej dyszy do ciężko dostępnych miejsc.

Dysza ze strumieniem punktowym może być używana do następujących celów:

- Do czyszczenia płam na wykładzinach dywanowych albo dywanach przed użyciem szczotki.
- Do czyszczenia stali szlachetnej, szyb okiennych, luster i powierzchni emalowanych.
- Do czyszczenia zakamarków na schodach, w ramach okiennych, futryn drzwiowych, profili aluminiowych.
- Do czyszczenia armatur.
- Do czyszczenia okiennic, grzejników, wnętrz pojazdów.
- Do zroszenia roślin pokojowych na odległość.

Dyszę ze strumieniem punktowym można połączyć z następującymi akcesoriami:

- Szczotka okrągła (E2), która nadaje się do czyszczenia przywartych zanieczyszczeń na szczególnie małych powierzchniach, jak płyty piecowe, żaluzje, szczeliny między kafłami, urządzenia sanitarne itp.
- Przedłużka (E1): To wyposażenie umożliwia optymalne czyszczenie szczególnie trudno dostępnych miejsc. Jest ono idealne do czyszczenia ogrzewania, futryn drzwiowych, okien, żaluzji, urządzeń sanitarnych.

Dysza ręczna ssąca parę (F)

Zaleca się użycie dyszy ręcznej ssącej parę do wielkich powierzchni szklanych i luster, ogólnie gładkich powierzchni albo do czyszczenia powierzchni z tkanin, jak tapczany, materace itp.

Dyszę ręczną można połączyć z innymi akcesoriami. Tak jak pokazano na rys. D, akcesoria są nasuwane na dyszę ręczną. Górna strona ściągacza jest oznaczona jako „Strona górna - Upper Part“.

- Mały ściągacz (F1): Do mniejszych powierzchni, jak okna szczelinowe oraz lustra.
- Wielki ściągacz (F2): Do szyb okiennych i większych powierzchni, takich jak np. płytki ścienne.
- Wieniec szczotkowy (F3): Do dywanów, schodów, wyposażenia wewnętrznego w samochodach, ogólnie powierzchni z tkanin (po przeprowadzeniu próby na ukrytym miejscu).
Na szczotce również można nałożyć nakładkę frotte (F4).

Czyszczenie okien

Do właściwego czyszczenia okien należy postąpić w następujący sposób:

- Aby rozpuścić brud, równomiernie rozłożyć parę na czyszczonej powierzchni.
- Ściągacz przycisnąć do czyszczonej powierzchni i przy włączonej funkcji zasysania poruszać pionowo z góry na dół.

⚠ Uwaga!

W porach roku ze szczególnie niskimi temperaturami należy najpierw podgrzać szyby wydobywając parę w odstępnie około 50 cm od czyszczonej powierzchni.

Wyposażenie specjalne

Zestaw szczotek okrągłych (nr katalogowy 2.860-231) 4-kolorowe szczotki okrągłe do dyszy punktowej.

Filtr HEPA (nr katalogowy 2.860-229)

Czyszczenie i konserwacja

⚠ **NIEBEZPIECZEŃSTWO**

Prace konserwacyjne można wykonywać tylko po wyjęciu wtyku sieciowego z gniazdko i po ostygnięciu urządzenia.

Pielęgnacja

Elementy wyposażenie pozostawić do całkowitego wyschnięcia, zanim zostaną sprząnięte.

- Nie odkładaj szczotek do ostygnięcia i wyschnięcia na szczecinę, aby się nie zdeformowała.
- Używaj tylko wilgotnej ściereczki do czyszczenia zewnętrznej obudowy. Unikaj używania środków rozpuszczających i czyszczących, bo mogą one uszkodzić powierzchnię z tworzywa sztucznego.
- Aby przeprowadzać czyszczenie pojemnika z filtrem wody oraz czyszczenie lub wymianę filtra gąbczastego (21), należy postępować tak, jak to opisano w ustępie „”.

Konserwacja

- Regularnie przeprowadzaj kontrolę stanu uszczeliek we wtyczce przewodu parowego (B1). Jeżeli jest to konieczne, to przeprowadzaj wymianę. Dokonaj tej samej kontroli również przy uszczelkach połączeń rur ssących parę (C) oraz uchwytu (A).

Filtr HEPA

Urządzenie wyposażone jest w filtr HEPA (15), który można czyścić bieżącą wodą.

- ➔ Pojemnik z filtrem wody (17) zdjąć zgodnie ze wskazaniami z rozdziału „Napełnianie pojemnika z filtrem wody”.
- ➔ Podnieść dźwignię do wyhaczania (16) filtra HEPA i wyjąć filtr ze swego miejsca (rys. 12).
- ➔ Wypłukać filtr HEPA pod zimną, bieżącą wodą. Po wyczyszczeniu ostrożnie wstrząsnąć, aby usunąć ewentualne resztki brudu i nadmiar wody.

Wskazówka! Filtr HEPA pozostawić do wyschnięcia na powietrzu, ale z dala od źródeł światła i ciepła. Filtr HEPA dopiero po wyschnięciu włożyć z powrotem do urządzenia.

- Jeżeli filtr HEPA wykazywałby uszkodzenia, należy go wymienić.
- Filtr HEPA powinno się czyścić w odstępach 4-miesięcznych.
- Sprawdź, czy filtr HEPA jest właściwie umiejscowiony w uchwytach. Potem trzeba zablokować dźwignię (16). (rys. 12).

⚠ **Uwaga!**

- Nie czyścić filtra za pomocą szczotki, bo można by go uszkodzić i zmniejszyć zdolność filtracyjną.
- Nie używać środków czyszczących, nie pocierać filtra HEPA i nie myć w zmywarce do naczyń.
- Filtry HEPA dostępne są u autoryzowanego przedstawiciela serwisu.

Części zamienne

Stosować wyłącznie oryginalne części zamienne firmy KÄRCHER. Lista części zamiennych znajduje się na końcu niniejszej instrukcji obsługi.

Usuwanie usterek

Zakłócenia mają zwykle proste przyczyny, które użytkownik może usunąć sam, korzystając z poniższego przeglądu. W razie wątpliwości lub nie wymienionych tutaj awarii należy się zwrócić do autoryzowanego serwisu.

⚠ Niebezpieczeństwo

Prace konserwacyjne można wykonywać tylko po wyjęciu wtyczki przewodu zasilającego z gniazdka i po ostygnięciu urządzenia.

Do naprawy urządzenia uprawniony jest tylko autoryzowany serwis.

Funkcja zasysania się nie włącza

Brak napięcia sieciowego.

→ Skontroluj wtyk sieciowy i gniazdo sieciowe.

Siła ssanie słabnie

Dysza, wąż ssący lub rura ssąca są zatkane.

→ Wyczyść wkład filtra wody. Usuń ewentualne elementy, które zatykają rury i akcesoria.

→ Wymień wodę w pojemniku z filtrem wody.

Zużyty filtr HEPA.

→ Wymień filtr HEPA.

Jakość czystości pogarsza się

Woda w pojemniku z filtrem wody jest mocno zabrudzona

→ Wymień wodę w pojemniku z filtrem wody.

W czasie zasysania cieczy następuje wyciek wody

Wyłącznik pływakowy jest zablokowany.

→ Wyczyść pokrywę pojemnika z filtrem wody.

Odkurzacz nie zasysa

Włączył się wyłącznik pływakowy.

→ Wyłączyć odkurzacz, ustawić odpowiedni poziom wody w zbiorniku i ponownie włączyć urządzenie.

Dane techniczne

Podłączenie do sieci

Napięcie	220-240 V 1~50 Hz
----------	----------------------

Stopień zabezpieczenia	IP X4
------------------------	-------

Klasa ochrony	I
---------------	---

Parametry robocze

Moc wchłaniania kotła	1250 W
-----------------------	--------

Moc znamionowa turbiny	1050 W
------------------------	--------

Ciśnienie pary maks.	0,4 MPa
----------------------	---------

Czas grzania (na litr wody)	10 minut
-----------------------------	----------

maks. przepływ pary	80 g/min
---------------------	----------

Pojemność

Kocioł parowy	1,2 l
---------------	-------

Zbiornik na wodę	0,5 l
------------------	-------

Pojemnik z filtrem wody	1,2 l
-------------------------	-------

Wymiary

Długość	500 mm
---------	--------

Szerokość	330 mm
-----------	--------

Wysokość	330 mm
----------	--------

Ciężar (bez akcesoriów)	10,5 kg
-------------------------	---------

Zmiany techniczne zastrzeżone!

Cuprins

Observații generale	RO	4
Descrierea aparatului	RO	5
Măsuri de siguranță	RO	5
Pregătirea	RO	7
Funcționarea	RO	8
Utilizarea accesoriilor	RO	10
Îngrijirea și întreținerea	RO	12
Remedierea defecțiunilor	RO	13
Date tehnice	RO	13

Observații generale

Mult stimat client,



Înainte de prima utilizare a aparatului dvs. citiți acest instrucțiune original, respectați instrucțiunile cuprinse în acesta și păstrați-l pentru întreținerea ulterioară sau pentru următorii posesori.

Utilizarea corectă

Acest aparat este destinat exclusiv uzului casnic.

Aparatul este conceput pentru a genera aburi și pentru a aspira lichide scurse și particule solide, conform descrierii din acest manual de utilizare.

Producătorul nu răspunde pentru eventualele daune, care sunt cauzate de utilizarea neconformă cu destinația aparatului sau de deservirea incorectă.

Simboluri din manualul de utilizare

Pericol

Pericol iminent, care duce la vătămări corporale grave sau moarte.

Avertisment

Posibilă situație periculoasă, care ar putea duce la vătămări corporale grave sau moarte.

Atenție

Posibilă situație periculoasă, care ar putea duce la vătămări corporale ușoare sau pagube materiale.

Simboluri pe aparat



Abur

ATENȚIE – Pericol de opărire



Nu îndreptați jetul de abur spre persoane, animale, echipamente electrice active sau asupra aparatului însuși.



Utilizați aparatul exclusiv pentru aspirarea lichidelor scurse. Aparatul nu este adecvat pentru aspirarea lichidelor din rezervoare.

Protecția mediului înconjurător



Materialele de ambalare sunt reciclabile. Ambalajele nu trebuie aruncate în gunoiera menajeră, ci trebuie duse la un centru de colectare și revalorificare a deșeurilor.



Aparatele vechi conțin materiale reciclabile valoroase, care pot fi supuse unui proces de revalorificare. Din acest motiv, vă rugăm să apelați la centrele de colectare abilitate pentru eliminarea aparatelor vechi.

Observații referitoare la materialele conținute (REACH)

Informații actuale referitoare la materialele conținute puteți găsi la adresa:

www.kaercher.com/REACH

Garanție

În fiecare țară sunt valabile condițiile de garanție publicate de distribuitorul nostru din țara respectivă. Eventuale defecțiuni ale acestui aparat, care survin în perioada de garanție și care sunt rezultatul unor defecte de fabricație sau de material, vor fi remediate gratuit. Pentru a putea beneficia de garanție, prezentați-vă cu chitanța de cumpărare la magazin sau la cea mai apropiată unitate de service autorizată. (Pentru adresă vedeți pagina din spate)

Descrierea aparatului

Pachetul de livrare a aparatului dvs. este ilustrat pe ambalaj. La despachetare, verificați dacă conținutul pachetului este complet.

Informații imediat distribuitorului dumneavoastră dacă lipsesc părți componente sau dacă intervin defecțiuni la transport.

Vă rugăm deschideți paginile cu imagini!



- 1 Întrerupător principal
- 2 Comutator cazan de aburi
- 3 Lampă de control – lipsă apă
- 4 Lampă de control – indicator presiune
- 5 Lămpi de control – putere de aspirare
- 6 Mâner de transport, rabatabil
- 7 Ștuț de umplere rezervor de apă
- 8 Reglare aburi
- 9 Priza aparatului, cu clapetă
- 10 Grilaj de evacuare a aerului
- 11 Role
- 12 Cablu de rețea
- 13 Locaș pentru cablul de alimentare
- 14 Suport pentru parcare
- 15 Filtru HEPA
- 16 Manetă pentru eliberarea filtrului HEPA
- 17 Recipient filtru de apă
- 18 Mâner recipient filtru de apă
- 19 Element intern al filtrului de apă
- 20 Capacul filtrului de apă
- 21 Filtru-burete modelat
- 22 Filtru cu microperforații
- 23 Cot de țevă

Accesorii

- A Mâner
- A1 - bucsă de inserție pentru accesorii
 - A2 - sistem de protecție pentru copii
 - A3 - buton de aspirare
 - A4 - buton de aburi
 - A5 - opritor accesorii
- B Furtun de aspirare cu aburi
- B1 - conector aburi
 - B2 - opritor conector aburi

- C Tuburi de aspirare cu aburi
- C1 - opritor accesorii
- D Duză pentru podea
- D1 - lame cu peri
 - D2 - lame din cauciuc dur
 - D3 - lame din cauciuc
- E Duza punctiformă pentru aspirare cu aburi
- E1 - prelungitor
 - E2 - perie cilindrică
- F Duză manuală pentru aspirare cu aburi
- F1 - lamă de ștergere mică (130 mm)
 - F2 - lamă de ștergere mare (200 mm)
 - F3 - inel cu perie
 - F4 - husă frotir
- G Duză tapițerii
- H Duză pentru rosturi
- I Garnituri de rezervă (set inele O)
- J Perie de curățat pentru rezervorul de apă și tuburi
- K Lichid antispumant (Foam Stop)

Măsurile de siguranță

Pe lângă indicațiile conținute în acest manual de utilizare trebuie respectate normele legale generale pentru protecție și prevenirea accidentelor.

Orice utilizare diferită de indicațiile din acest manual duce la anularea garanției.

⚠ Pericol

- *Este interzisă funcționarea în zone cu pericol de explozie.*
- *La utilizarea aparatului în zone periculoase trebuie respectate normele de securitate corespunzătoare.*
- *Nu utilizați aparatul în bazine de înot în care se află apă.*
- *Nu este permisă folosirea aparatului pentru curățarea aparaturii electrocasnice, ex. cuptoare, hote, cuptoare cu microunde, televizoare, lămpi, uscătoare de păr, încălzitoare electrice etc.*
- *Înainte de utilizare verificați aparatul și accesorii în privința stării corespunzătoare. Dacă starea nu este ireproșabilă, acestea nu pot fi utilizate. Verificați neapărat cablul de alimentare, capacul de siguranță și furtunul pentru abur.*

- Cablul de rețea deteriorat trebuie înlocuit neîntârziat într-un atelier electric / service pentru clienți autorizat.
- Înlocuiți imediat furtunul de aburi dacă prezintă deteriorări. Se permite numai utilizarea unui furtun pentru abur recomandat de producător (pentru numărul de comandă vezi lista de piese de schimb).
- Nu apucați niciodată fișa de alimentare și priza având mâinile ude.
- Nu folosiți niciodată aparatul dacă sunteți desculți.
- Nu atingeți niciodată aparatul dacă aveți mâinile sau picioarele umede, atâta timp cât ștecherul este în priză.
- Nu scufundați niciodată aparatul, cablul sau ștecherul în apă sau în alte lichide.
- Nu aplicați jetul de aburi pe obiecte care conțin substanțe dăunătoare sănătății (de ex. azbest).
- Nu atingeți jetul de aburi cu mâna de la distanță mică și nu-l îndreptați asupra persoanelor sau animalelor (pericol de arsuri).

⚠ Avertisment

- Conectarea aparatului este permisă numai la o conexiune electrică realizată conform IEC 60364, de către un electrician de specialitate.
- Aparatul se conectează numai la curent alternativ. Tensiunea trebuie să corespundă celei de pe plăcuța aparatului.
- În încăperi cu umiditate ridicată, ca de ex. băi, utilizați aparatul numai conectat la prize prevăzute cu întrerupător de protecție precomutat FI.
- Cablurile prelungitoare nepotrivite pot fi periculoase. Utilizați numai un cablu prelungitor protejat la stropirea cu apă, având un diametru minim de 3x1 mm².
- Conexiunea dintre cablul de alimentare și prelungitor nu trebuie să se afle în apă.
- La înlocuirea racordurilor de la cablul de alimentare sau prelungitor trebuie asigurate protecția la stropirea cu apă și rezistența mecanică.
- Beneficiarul are obligația de a utiliza aparatul conform prevederilor. El trebu-

ie să țină cont de împrejurările de la fața locului și, în timpul lucrului, să fie atent la persoanele din preajmă.

- Acest aparat nu este destinat pentru a fi utilizat de către persoane (inclusiv copii) cu capacități psihice, senzoriale sau mintale limitate sau de către persoanele, care nu dispun de experiența și/sau cunoștința necesară, cu excepția acelor cazuri, în care ele sunt supravegheate de o persoană responsabilă de siguranța lora sau au fost instruite de către aceasta în privința utilizării. Nu lăsați copii nesupravegheați, pentru a vă asigura, că nu se joacă cu aparatul.
- Aparatul nu va fi lăsat să funcționeze nesupravegheat.
- Atenție la curățarea pereților cu faianță care au prize.
- Nu aspirați acizi sau soluții, deoarece acestea pot distruge aparatul. Nu aspirați pulberi sau lichide explozive care ar putea duce la explozii în cazul unui contact cu componentele din interiorul aparatului.
- Nu aspirați substanțe toxice.
- Nu aspirați obiecte aprinse sau încinse, cum ar fi mucurile de țigară, scrum sau alte materiale aprinse sau încinse.
- Nu aspirați materiale precum gips, ciment etc. deoarece acestea se pot întări în contact cu apa și pot afecta funcționarea aparatului.
- În cazul în care aparatul a căzut jos, el trebuie verificat la un service autorizat, deoarece ar putea exista defecte interne ce ar putea afecta siguranța produsului.

Atenție

- Atenție la cablul de conectare sau la prelungitor, trebuie să fie în bună stare, nu îndoite, crăpate sau uzate, etc. Cablurile de rețea se vor proteja contra căldurii excesive, uleiurilor, muchiilor ascuțite.
- În timpul umplerii aparatului cu apă, acesta trebuie oprit și ștecherul trebuie scos din priză.

- Nu introduceți niciodată în rezervorul de apă solvenți, lichizi cu conținut de solvenți sau acizi nediluți (de ex. agenți de curățare, benzină, diluant sau acetonă), deoarece acestea atacă materialele utilizate pentru construcția aparatului.
- Aparatul trebuie amplasat pe o suprafață de sprijin stabilă.
- Nu așezați aparatul încălzit pe suprafețe sensibile la căldură.
- Nu așezați aparatul în apropierea aragazului sau a cuptorului încins sau a altor surse de căldură.
- Nu apăsați butoanele prea tare și evitați folosirea unor obiecte ascuțite precum creioane sau altele similare.
- Puneți aparatul în funcțiune și depozitați-l doar conform descrierilor și a figurilor!
- Nu blocați niciodată maneta pentru abur în timpul utilizării aparatului.
- Înainte de a deconecta aparatul de la rețeaua de curent, acesta trebuie oprit de la întrerupătorul principal.
- Pentru a decupla aparatul de la rețeaua de curent, nu trageți de cablul de alimentare, ci de ștecher.
- Nu înfășurați cablul de alimentare niciodată în jurul aparatului, mai ales atunci când aparatul este încălzit.
- Feriți aparatul de ploaie. Nu îl depozitați în spații deschise.

Pregătirea

Umplerea rezervorului de apă

- ➔ Deschideți ștuțul de umplere (7) al rezervorului de apă (fig. 1).
 - ➔ Umpleți rezervorul de apă cu aproximativ 0,5 litri de apă.
- Notă:** Se poate folosi apă de la robinet. Dar cum apa conține calcar, care în timp poate duce la depuneri de piatră pe cazan, se recomandă folosirea unui amestec compus în proporție de 50% din apă de robinet și 50% apă demineralizată.
- ➔ Înșurubați la loc ștuțul de umplere (7) al rezervorului de apă.

Notă: Cazanul de aburi este alimentat automat cu apă din rezervorul de apă. Înainte de prima punere în funcțiune, rezervorul de apă trebuie umplut de două ori.

Umplerea recipientului pentru filtrul de apă

- ➔ Ridicați mânerul (18) recipientului pentru filtrul de apă (fig. 2) și trageți afară recipientul filtrului de apă (17) (fig. 3).
- ➔ Rotiți mânerul cum se arată în fig. 4 și trageți afară unitatea filtrului de apă (19).
- ➔ Umpleți recipientul filtrului de apă (17) cu apă de la robinet până când indicatorul de nivel pentru apă MAX H₂O este acoperit (fig. 5).
- ➔ Adăugați un capac plin de lichid anti-spumant (Foam Stop) în recipientul filtrului de apă.

Notă: Principiul de funcționare al aspiratorului se bazează pe turbionarea aerului aspirat în filtrul de apă. În urma acestui procedeu, particulele aspirate și resturile soluției de curățat de pe podea sunt acumulate în apă. În anumite condiții, acest lucru poate duce la formarea spumei. Pentru a împiedica spumarea, în soluția din filtrul de apă se adaugă lichid antispumant. Lichidul antispumant este ecologic și complet biodegradabil. O ușoară spumare este normală în timpul funcționării și nu afectează funcționarea aparatului.

- ➔ Așezați elementul intern al filtrului de apă (19) la loc în recipientul pentru filtrul de apă (17).
- ➔ Ridicați mânerul (18) recipientului pentru filtrul de apă și așezați la loc recipientul filtrului de apă (17).
- ➔ Reduceți mânerul (18) în poziția sa inițială pe recipientul filtrului de apă, astfel încât să intre în locașul său.

Funcționarea

În timpul funcționării, aparatul trebuie să fie așezat orizontal.

⚠ **Atenție:**

Recipientul filtrului de apă trebuie să fie mereu umplut în timpul funcționării.

- ➔ Deschideți clapeta prizei aparatului (9); apăsați conectorul de aburi (B1) în priză aparatului, până când se aude că acesta intră în locaș. (Fig. 6).
- ➔ Introduceți ștecherul într-o priză adecvată.

Aplicarea accesoriilor

Toate accesoriile pot fi fixate pe mâner (A) sau pe tuburile de aspirare cu aburi (C), conform descrierii de mai jos.

Notă: Mânerul (A) este dotat cu un sistem de protecție pentru copii (A2) care împiedică evacuarea accidentală a aburilor. Dacă furtunul de aspirare cu aburi este lăsat nesupravegheat în timpul funcționării, chiar și pentru perioade scurte, se recomandă activarea sistemului de protecție pentru copii (A2), prin apăsarea lui spre stânga. Dezactivați sistemul de protecție pentru copii (prin apăsarea lui spre dreapta), pentru a declanșa din nou evacuarea de aburi.

Accesorii pentru aburi și aspirare (D, E, F):

- ➔ Conectați mânerul sau tubul prelungitor cu accesoriul dorit, până când opritorul accesoriului intră în locaș (fig. A).
- ➔ Înainte de a folosi accesoriile, verificați ca acestea să fie bine fixate.
- ➔ Pentru a desprinde accesoriile: țineți apăsat butonul (A5; C1) și defaceți accesoriile (fig. B).

Accesorii numai pentru aspirare (G, H):

- ➔ Conectați mânerul sau tubul prelungitor cu accesoriul dorit, fără ca opritorul accesoriului să intre în locaș.

Regimul de aspirare

Cu acest aparat se poate aspira atât praf, cât și lichide scurse.

⚠ **Atenție!**

Pentru a evita evacuarea accidentală de aburi, trebuie activat sistemul de protecție pentru copii (A2).

- ➔ Apăsați întrerupătorul principal (1).
Prima treaptă a lămpilor de control - puterea de aspirare (5) începe să pâlpâie.
- ➔ Apăsați scurt butonul de aspirare (A3) de pe mâner (A).
Regimul de aspirare începe cu puterea minimă. Prima treaptă a lămpilor de control - puterea de aspirare (5) este aprinsă permanent.

- ➔ Pentru a încheia regimul de aspirare, apăsați din nou tasta de aspirare (A3).

Notă! Când funcția de aspirare este pornită din nou, aparatul pornește cu puterea de aspirare reglată anterior.

Reglarea puterii de aspirare

Puterea de aspirare poate fi reglată în funcție de suprafața ce urmează să fie curățată.

- ➔ Apăsați butonul de aspirare (A3) și țineți-l apăsat.
Puterea de aspirare crește constant, iar după ce se atinge puterea maximă, scade constant. Acest lucru este indicat de lămpile de control - puterea de aspirare (5).
- Treapta 1: pentru perdele
- Treapta 2: pentru mobilă cu tapițerie și perne
- Treapta 3: pentru covoare
- Treapta 4: pentru podele dure și pentru aspirarea lichidelor.

Notă: Cifrele treptelor corespund indicațiilor lămpilor de control - putere de aspirare.

Filtrul de apă

- Dacă nivelul apei murdare din recipientul filtrului de apă (17) a atins valoarea maximă, funcția de aspirare este blocată automat (în acest moment se aude o turație mai mare a motorului).

⚠ Atenție!

Oprii aparatul. Pornirea aparatului imediat după aceea poate duce la distrugerea filtrului de evacuare a aerului.

- Pentru a relua lucrările de curățare procedați conform descrierii din capitolul „Golirea și curățarea recipientului filtrului de apă”; apoi trebuie să adăugați apă până când se atinge nivelul de apă necesar.

Regimul de funcționare cu aburi

- ➔ Apăsați întrerupătorul principal (1). Prima treaptă a lămpilor de control - puterea de aspirare (5) începe să pâlpâie.
- ➔ Apăsați comutatorul cazanului de aburi (2); acesta se aprinde.
- ➔ Așteptați până când lampa de control - indicator de presiune (4) se aprinde. Aparatul este pregătit pentru regimul de funcționare cu aburi.
- ➔ Apăsați butonul de generare a aburilor (A4) de pe mâner (A). Aburii vor fi evacuați atâta timp cât butonul (A4) este apăsat.
- ➔ Pentru a încheia regimul de funcționare cu aburi, apăsați comutatorul cazanului de aburi (2).

Reglarea cantității de aburi

Puteți optimiza cantitatea de aburi evacuată acționând potențiometrul pentru reglarea cantității de aburi (8) (fig. 7).

- ➔ Pentru intensificarea cantității de aburi: rotiți potențiometrul în direcția acelor de ceasornic.
- ➔ Pentru reducerea cantității de aburi: rotiți potențiometrul în direcția opusă acelor de ceasornic.
- **Canitate de aburi mică:** (poziția 1-2) Pentru pulverizarea plantelor, curățarea materialelor textile, a tapetului, a tapițeriilor etc.
- **Canitate de aburi normală:** (poziția 3) pentru mochetă, covoraș, geamuri, perdele
- **Canitate de aburi mare:** (poziția 4-5) pentru îndepărtarea murdăriei persistente, a petelor și a grăsimilor

Completarea apei din rezervor

Rezervorul de apă poate fi umplut oricând.

Notă: Întotdeauna când în cazanul de aburi se găsește prea puțină apă, pompa alimentează în mod automat cazanul de abur cu apă din rezervor. Dacă rezervorul de apă este gol, pompa nu mai poate umple cazanul de abur și degajarea de aburi este blocată.

- Lipsa de apă în rezervor este semnalată de lampa de control - lipsa apei (3) și de un semnal acustic.
- Pentru a putea continua lucrul, procedați conform descrierii din capitolul „Umplerea rezervorului de apă”.

Regimul de funcționare cu aburi și aspirare

- ➔ Apăsați întrerupătorul principal (1). Prima treaptă a lămpilor de control - puterea de aspirare (5) începe să pâlpâie.
- ➔ Apăsați comutatorul cazanului de aburi (2); acesta se aprinde.
- ➔ Așteptați până când lampa de control - indicator de presiune (4) se aprinde. Aparatul este pregătit pentru regimul de funcționare cu aburi.
- ➔ Apăsați scurt butonul de aspirare (A3) de pe mâner (A) și în același timp apăsați și butonul pentru aburi (A4). Regimul de aspirare începe la putere minimă și în același timp se degajează aburi.

Pentru folosirea corectă a funcției de aspirare cu aburi citiți capitolele „Regimul de funcționare cu aburi” și „Regimul de aspirare”.

Plasarea accesoriilor

În cazul întreruperii activității pentru scurt timp, tubul de aspirare cu aburi poate fi introdus în poziția de parcare (14) (fig. 9).

Încheierea utilizării

- ➔ Apăsați întrerupătorul principal (1).
- ➔ Scoateți cablul de alimentare din priză.
- ➔ Decuplați conectorul pentru aburi (B1) de la aparat. Pentru aceasta, țineți apăsat opritorul conectorului pentru aburi (B2) și trageți conectorul din priza aparatului (fig. 6a).

Păstrarea aparatului

Notă: Curățați mereu toate accesoriile folosite și recipientul filtrului de apă (17) înainte de a pune aparatul la loc.

- Desfaceți toate accesoriile de pe aparat.
- Clătiți accesoriile cu apă curată de la robinet și lăsați-le apoi să se usuce.

Golirea și curățarea recipientului filtrului de apă

- Ridicați mânerul (18) recipientului pentru filtrul de apă (fig. 2) și trageți afară recipientul filtrului de apă (17) (fig. 3).
- Rotiți mânerul cum se arată în fig. 4 și trageți afară unitatea filtrului de apă (19).
- Goliți recipientul filtrului de apă înclinându-l în direcția dispozitivului de golire (fig. 10).
- Trageți cotul (23) din carcasa filtrului cu grilajul cu microperforații (22), până când acesta este scos complet (fig. 11a).
- Îndepărtați toate componentele și spălați-le sub apă curentă. (Dacă filtrul prezintă deteriorări, înlocuiți-l. Pentru achiziționarea unui filtru nou vă rugăm să vă adresați serviciului pentru clienți autorizat.)
- Așezați elementul intern al filtrului de apă (19) la loc în recipientul pentru filtrul de apă (17).

⚠ Atenție!

Aveți grijă ca săgeata de pe cot (23) să corespundă marcajului de pe filtrul cu microperforații (22) (fig. 11b).

- Înfășurați cablul de alimentare uniform și introduceți-l în locașul special prevăzut (13) (fig. 8).
- Așezați recipientul filtrului de apă (17) la loc și aveți grijă să fie plasat corect.

Utilizarea accesoriilor

Înainte de a trata pielea, materiale deosebite și suprafețe din lemn, citiți instrucțiunile producătorului și efectuați o probă într-un loc mai puțin vizibil sau pe o mostră. Lăsați suprafața tratată cu aburi să se usuce, pentru a verifica dacă au apărut modificări de culoare sau formă.

Pentru curățarea suprafețelor din lemn (mobilă, uși etc.) se recomandă să procedați cu grijă, deoarece expunerea îndelungată la aburi poate distruge stratul de ceară, luciul sau culoarea suprafețelor. Din acest motiv se recomandă ca pe aceste suprafețe aburii să fie aplicați doar perioade scurte sau curățarea să se facă cu o cârpă pe care s-au aplicat aburi în prealabil.

În cazul suprafețelor deosebit de sensibile (de ex. materiale sintetice, suprafețe lacuite etc.) se recomandă folosirea funcției de curățare cu aburi la intensitate minimă.

Duza de curățare a podelelor (D)

Se recomandă folosirea duzei pentru podele pe suprafețe mari, podele din materiale ceramice, marmură, parchet (doar la putere de aspirare maximă și cantitate minimă de aburi), covoare etc., aplicând următoarele accesorii.

- Lame cu peri (D1): pentru aspirare uscată
- Lame din cauciuc dur (D2): pentru curățarea și reîmprospătarea mochetelor și covoarelor.
- Lame de cauciuc (D3): pentru aspirarea lichidelor de pe suprafețe netede

Montarea accesoriilor

- Scoateți accesoriile disponibile pe partea laterală.
- Introduceți lateral accesorii dorite (fig. C).

Notă: Lama cu peri cu goluri se introduce în față, iar a doua lamă cu peri se împinge pe duză în spate.

Când împingeți lama de cauciuc (D3), aveți grijă ca partea netedă să fie îndreptată spre interior.

Duza punctiformă pentru aspirare cu aburi (E)

Folosirea duzei punctiforme se recomandă pentru locurile greu accesibile.

Duza punctiformă poate fi folosită în următoarele cazuri:

- tratarea petelor pe mochete sau covoaare, înainte de folosirea periei
- curățarea obiectelor din inox, a ferestrelor, a oglinzilor și a suprafețelor emailate
- curățarea colțurilor la trepte, a ramei geamurilor, a tocurelor de ușă, a profilelor din aluminiu
- curățarea armăturilor
- curățarea obloanelor, a caloriferelor, a interiorului vehiculelor
- pulverizarea plantelor de apartament de la distanță

Duza punctiformă poate fi combinată cu următoarele accesorii:

- peria cilindrică (E2), potrivită pentru murdărie persistentă pe suprafețe mici, cum ar fi aragazul, jaluzele, rosturi la faianță, instalații sanitare etc.
- Prelungitorul (E1): Cu acest accesoriu este posibilă curățarea optimă a locurilor greu accesibile. Ideal pentru curățarea corpurilor de încălzit, a tocurelor de ușă, a ferestrelor, a jaluzelelor, a instalațiilor sanitare.

Duza manuală pentru aspirare cu aburi (F)

Folosirea duzei de aspirare manuală se recomandă pentru suprafețe mari din sticlă și oglinzi, suprafețe netede în general sau pentru curățarea suprafețelor textile, precum canapele, saltele etc.

Duza manuală poate fi combinată cu următoarele accesorii: Pentru aceasta, accesoriul se împinge pe duza manuală așa cum se arată în figura D. Părțile superioare ale lamelor de ștergere sunt marcate cu „Oberseite - Upper Part”.

- Lamă de ștergere mică (F1): pentru suprafețe mici, de ex. ferestre cu stindhii și oglinzi.

- Lamă de ștergere mare (F2): pentru geamuri și suprafețe mai mari, de ex. faianță
- Inel cu perie (F3): pentru covoaare, trepte, interiorul autoturismelor, suprafețe textile în general (după o probă într-un loc mai puțin vizibil)
Pe perie se poate aplica și o husă din frotir (F4).

Curățarea ferestrelor

Pentru o utilizare corectă, procedați după cum urmează la curățarea ferestrelor:

- Pentru a desprinde mizeria, aplicați aburi în mod uniform pe suprafața ce urmează să fie tratată.
- Apăsăți lama de ștergere pe suprafața ce urmează să fie curățată și mișcați-o de sus în jos, în timp ce funcția de aspirare este activată.

⚠ **Atenție!**

În anotimpurile când temperaturile sunt foarte scăzute, încălziți în prealabil geamurile; pentru aceasta, aplicați aburi de la o distanță de aproximativ 50 cm pe suprafața ce urmează să fie curățată.

Accesorii opționale

Set de perii cilindrice (număr de comandă 2.860-231) 4 perii cilindrice colorate pentru duza punctiformă.

Filtru HEPA (număr de comandă 2.860-229)

Îngrijirea și întreținerea

⚠ PERICOL

Lucrările de întreținere și îngrijire vor fi efectuate numai după scoaterea ștecherului din priză și răcirea aparatului.

Îngrijirea

Înainte de a le strânge, lăsați accesoriile să se usuce complet.

- La răcire și uscare, nu așezați periile pe suprafața cu peri, pentru că aceștia se pot deforma.
- Folosiți numai o cârpă umedă pentru curățarea părții exterioare a carcasei. Evitați folosirea diluanților și a soluțiilor de curățat, deoarece acestea pot distruge suprafața din plastic.
- Pentru curățarea recipientului filtrului de apă și pentru curățarea sau înlocuirea filtrului-burete (21), procedați conform descrierii din capitolul „”.

Întreținerea

- Verificați periodic starea garniturilor din conectorul pentru aburi (B1). Dacă e nevoie, înlocuiți-le. Efectuați aceeași inspecție și la garniturile de racordare ale tuburilor de aspirare cu aburi (C) și ale mânerului (A).

Filtrul HEPA

Aparatul este dotat cu un filtru HEPA (15), care poate fi curățat sub apă curentă.

- ➔ Scoateți recipientul filtrului de apă (17) conform instrucțiunilor din capitolul „Umplerea recipientului pentru filtrul de apă”.
- ➔ Ridicați maneta de decuplare (16) a filtrului HEPA și scoateți filtrul din locașul său (fig. 12).
- ➔ Spălați filtrul HEPA sub apă rece, curentă. După curățare, scuturați-l atent pentru a îndepărta eventuale resturi de mizerie și apa în exces.

Observație! Lăsați filtrul HEPA la uscat, departe de surse de lumină sau de căldură. Puneți filtrul HEPA înapoi în aparat doar dacă este uscat.

- În cazul în care filtrul HEPA prezintă deteriorări, el trebuie înlocuit.
- Filtrul HEPA trebuie curățat la intervale de 4 luni.
- Asigurați-vă că filtrul HEPA este poziționat corect în suport. Apoi blocați maneta (16). (Fig. 12)

⚠ Atenție!

- Nu curățați filtrul HEPA cu peria, deoarece poate fi distrus și calitățile sale de filtrare ar putea fi afectate.
- Nu folosiți soluții de curățat, nu frecăți filtrul HEPA și nu îl spălați în mașina de spălat vase.
- Filtrele HEPA sunt disponibile la serviciu pentru clienți autorizat.

Piese de schimb

Utilizați numai piese de schimb KÄRCHER originale. Lista pieselor de schimb se află la sfârșitul acestor instrucțiuni de utilizare.

Remedierea defecțiunilor

Defectele au deseori cauze simple, pe care le puteți remedia cu ajutorul următoarelor sfaturi. În caz de neclarități sau pentru defecte care nu se regăsesc aici, vă rugăm să vă adresați service-ului pentru clienți autorizat.

⚠ Pericol

Lucrările de întreținere vor fi efectuate numai după scoaterea ștecherului din priză și răcirea curățătorului cu abur.

Lucrările de reparații vor fi executate numai de către un service pentru clienți autorizat..

Funcția de aspirare nu se activează

Lipsa tensiunii de alimentare

→ Controlați ștecherul și priza.

Puterea de aspirare scade

Duza, furtunul sau tubul de aspirare este înfundat

- Curățați elementul intern al filtrului de apă. Îmdepărtați eventuale obturații din tuburi și accesorii.
- Schimbați apa din recipientul pentru filtrul de apă.

Filtrul HEPA este consumat

→ Înlocuiți filtrul HEPA.

Puterea de curățare scade

Apa din recipientul pentru filtrul de apă este foarte murdară

→ Schimbați apa din recipientul pentru filtrul de apă.

În timpul aspirării de lichide apar scurgeri de apă

Comutatorul flotorului este blocat

→ Curățați capacul recipientului pentru filtrul de apă.

Aspiratorul nu aspiră

Intervenție a comutatorului flotorului

→ Opriti aspiratorul, asigurați nivelul de apă corect în rezervor și porniți din nou aparatul.

Date tehnice

Racordul electric

Tensiune 220-240 V
1~50 Hz

Grad de protecție IP X4

Clasa de protecție I

Caracteristicile de performanță

Consumul de putere al cazanului 1250 W

Putere nominală turbină 1050 W

Presiunea maximă a aburilor 0,4 MPa

Timpe de încălzire pe litru de apă 10 Minute

Cantitatea de abur max. 80 g/min

Cantitatea de umplere

Cazan de aburi 1,2 l

Rezervor de apă 0,5 l

Recipient filtru de apă 1,2 l

Dimensiunile

Lungime 500 mm

Lățime 330 mm

Înălțime 330 mm

Masa (fără accesorii) 10,5 kg



Ne rezervăm dreptul de a efectua modificări tehnice !

Obsah

Všeobecné pokyny	SK	4
Popis prístroja	SK	5
Bezpečnostné pokyny	SK	5
Príprava	SK	7
Prevádzka	SK	7
Použitie príslušenstva	SK	10
Starostlivosť a údržba	SK	11
Pomoc pri poruchách	SK	12
Technické údaje	SK	12

Všeobecné pokyny

Vážený zákazník,

  Pred prvým použitím vášho zariadenia si prečítajte tento pôvodný návod na použitie, konajte podľa neho a uschovajte ho pre neskoršie použitie alebo pre ďalšieho majiteľa zariadenia.

Používanie výrobku v súlade s jeho určením

Tento prístroj používajte výhradne na prácu v domácnosti.

Prístroj je určený na výrobu pary a vysávanie rozliatych kvapalín a pevných častíc tak, ako je popísané v tomto návode na prevádzku.

Výrobca neručí za prípadné škody, ktoré boli spôsobené nesprávnym používaním alebo chybou obsluhou.

Symbyly v návode na obsluhu

Nebezpečenstvo

Pri bezprostredne hroziacom nebezpečenstve, ktoré spôsobí vážne zranenia alebo smrť.

Pozor

V prípade nebezpečnej situácie by mohla viesť k vážnemu zraneniu alebo smrti.

Pozor

V prípade nožnej nebezpečnej situácie by mohla viesť k ľahkým zraneniam alebo vecným škodám.

Symboler på apparaten



Para

POZOR - nebezpečenstvo obarenia



Prúd pary sa nesmie smerovať na osoby, zvieratá, aktívne elektrické zariadenia alebo na samotný prístroj.



Používajte prístroj iba na odsávanie rozliatych kvapalín. Prístroj nie je vhodný na odsávanie kvapalín z nádrží.

Ochrana životného prostredia



Obalové materiály sú recyklovateľné.

 Obalové materiály láskavo nevyhadzujte do komunálneho odpadu, ale odovzdajte ich do zberne druhotných surovín.



Vyradené prístroje obsahujú hodnotné recyklovateľné látky, ktoré by sa mali opäť zužitkovať. Staré zariadenia preto láskavo odovzdajte do vhodnej zberne odpadových surovín.

Pokyny k zloženiu (REACH)

Aktuálne informácie o zložení nájdete na:

www.kaercher.com/REACH

Záruka

V každej krajine platia záručné podmienky našej distribučnej organizácie. Prípadné poruchy spotrebiča odstránime počas záručnej lehoty bezplatne, ak sú ich príčinou chyby materiálu alebo výrobné chyby. Pri uplatňovaní záruky sa spolu s dokladom o kúpe zariadenia láskavo obráťte na predajcu alebo na najbližší autorizovaný zákaznícky servis.

(Adresu nájdete na zadnej strane)

Popis prístroja

Rozsah dodávky vášho zariadenia je zobrazený na obale. Pri vybaľovaní skontrolujte úplnosť obsahu balenia.

Ak niektoré diely chýbajú, alebo ak zistíte škody vzniknuté pri preprave, informujte prosím o tom predajcu.

Vyklopte prosím strany s obrázkami!



- 1 Hlavný vypínač
- 2 Vypínač parného kotla
- 3 Kontrolka nedostatku vody
- 4 Kontrolka zobrazenia tlaku
- 5 Kontrolka scacieho výkonu
- 6 Prepravny držiak, výklopný
- 7 Plniace hrdlo nádrže na vodu
- 8 Regulácia pary
- 9 Zásuvka prístroja s výklopným krytom
- 10 Výstupná vzduchová mriežka
- 11 Kolieska
- 12 Sieťový kábel
- 13 Priestor na sieťový kábel
- 14 Parkovacia brzda
- 15 Filter HEPA
- 16 Páka pre uvoľnenie filtra HEPA
- 17 Nádoba vodného filtra
- 18 Rukoväť nádoby vodného filtra
- 19 Vložka vodného filtra
- 20 Kryt vodného filtra
- 21 Tvarovaný pórovitý filter
- 22 Filter s mikroperforáciou
- 23 Koleno rúrky

Príslušenstvo

- A Rukoväť
- A1 - Puzdro pre príslušenstvo
 - A2 - Detská poisťka
 - A3 - Tlačidlo Sanie
 - A4 - Tlačidlo Naparovanie
 - A5 - Aretácia príslušenstva
- B Parná scacia hadica
- B1 - Parná zástrčka
 - B2 - Aretácia parnej zástrčky

- C Parná vysávacía rúrka
- C1 - Aretácia príslušenstva
- D Podlahová hubica
- D1 - Lamely kefy
 - D2 - Lamely z tvrdej gumy
 - D3 - Gumové lamely
- E Bodová hubica parného vysávania
- E1 - Predlžovačka
 - E2 - Kruhovú kefa
- F Ručná hubica parného vysávania
- F1 - Malá sťahovacia hubica (130 mm)
 - F2 - Veľká sťahovacia hubica (200 mm)
 - F3 - Veniec kefy
 - F4 - Froté pot'ah
- G Hubica na čalúnenie
- H Hubica na škýry
- I Náhradné tesnenia (sada O-krúžkov)
- J Čistiaca kefa pre nádrž na vodu a rúrku
- K Kvapalina na odstránenie peny (zastavenie peny)

Bezpečnostné pokyny

Okrem pokynov uvedených v tomto návode na obsluhu sa musia dodržiavať všeobecné bezpečnostné pokyny a pokyny pre predchádzanie úrazov stanovené zákonomdarcom.

Každé použitie, ktoré nedodržiava predložené pokyny, vedie k zrušeniu záruky.

⚠ Nebezpečenstvo

- Používanie v priestoroch so zvýšením nebezpečenstvom výbuchu je zakázané.
- Pri používaní zariadenia v nebezpečnom prostredí je potrebné dodržiavať príslušné bezpečnostné predpisy.
- Zariadenie sa nesmie používať v plaveckých bazénoch, ktoré sú napustené vodou.
- Zariadenie sa nesmie používať na čistenie elektrických prístrojov napr. pece, odsávače, mikrovlné rúry, televízne prijímače, lampy, sušiče, elektrické kúrenia atď.
- Pred použitím skontrolujte stav zariadenia a príslušenstva. Pokiaľ nie je stav v poriadku, nesmie sa používať. Skontrolujte prosím najmä sieťový kábel, bezpečnostný uzáver a parnú hadicu.

- Poškodený prívodný kábel dajte bezodkladne vymeniť autorizovanej servisnej službe alebo kvalifikovanému elektro-technikovi.
 - Poškodenú parnú hadicu neodkladne vymeňte. Používať sa smie iba parná hadica odporúčaná výrobcom (objednávacie číslo vid' Zoznam náhradných dielov).
 - Nikdy sa nedotýkajte sieťovej zásuvky a vidlice vlhkými rukami.
 - Prístroj nesmiete zapínať bosí.
 - Ak je zástrčka prístroja zasunutá v elektrickej zásuvke, nedotýkajte sa prístroja vlhkými rukami alebo nohami.
 - Prístroj, kábel alebo zástrčku nikdy neponárajte do vody alebo iných kvapalín.
 - Nenapierajte predmety, ktoré obsahujú zdravotne škodlivé látky (napr. azbest).
 - Prúdu pary sa nedotýkajte z blízkej vzdialenosti rukou alebo ho nikdy nesmerujte na ľudí alebo zvieratá (nebezpečenstvo obarenia).
- ⚠ Pozor**
- Zariadenie môže byť pripojené iba k elektrickej prípojke, ktorá bola vyhotovená elektroinštalatérom podľa požiadaviek normy IEC 60364.
 - Zariadenie pripájajte iba na striedavý prúd. Napätie musí zodpovedať údajom na typovom štítku zariadenia.
 - Vo vlhkých miestnostiach, napr. v kúpeľni, zapájajte zariadenie do zástrčky s predradeným ochranným spínačom FI.
 - Nevhodné predlžovacie vedenia môžu byť nebezpečné. Používajte iba kábel chránený pred postriekaním vodou s minimálnym priemerom 3x1 mm².
 - Spoj sieťovej zástrčky a predlžovacieho kábla nesmie ležať vo vode.
 - Pri výmene spojok na sieťovom alebo predlžovacom kábli musí zostať zachovaná ochrana pred postriekaním vodou a mechanická pevnosť.
 - Používateľ je povinný používať zariadenie v súlade s jeho určením. Je povinný prihliadať na miestne podmienky a pri práci so zariadením dávať pozor aj na osoby vo svojom okolí.
- Toto zariadenie nie je určené na to, aby ho používali osoby (vrátane detí) s obmedzenými fyzickými, zmyslovými alebo duševnými schopnosťami resp. nedostatkom skúseností a znalostí, musia byť pod dozorom osôb zodpovedných za ich bezpečnosť alebo musia od nich obdržať pokyny, ako zariadenie používať. Deti musia byť pod dozorom, aby sa zabezpečilo, že sa so zariadením nehrajú.
 - Zariadenie sa nesmie nikdy ponechávať bez dozoru, ak je v činnosti.
 - Pozor pri čistení stien s obkladmi so zásuvkami.
 - Nevysávajúce žiadne kyseliny alebo rozpúšťadlá, ktoré by mohli prístroj poškodiť. Nevysávajúce žiadny výbušný prach alebo kvapaliny, ktoré pri kontakte s komponentami vo vnútri prístroja môžu spôsobiť výbuch.
 - Nevysávajúce žiadne jedovaté látky.
 - Nevysávajúce žiadne horľavé alebo žeravé predmety, napr. ohorky z cigariet, popol alebo iné horľavé a žeravé materiály.
 - Nevysávajúce látky ako je sádra, cement atď., keďže tieto môžu v styku s vodou stvrdnúť a ohroziť funkciu prístroja.
 - Ak prístroj spadol, je nutné ho nechať prekontrolovať oprávneným servisným strediskom, keďže by mohlo dôjsť ku vzniku vnútorných porúch, ktoré by mohli obmedziť bezpečnosť výrobu.
- Pozor**
- Dbajte, aby sa prívodný alebo predlžovací kábel neznehodnotil prejazdom, roztláčením, aby sa nevytrhol ani inak nepoškodil. Sieťové káble chráňte pred vysokými teplotami, olejmi a ostrými hranami.
 - Pred naplnením prístroja vodou je nutné ho vypnúť a vytiahnuť zástrčku zo zásuvky elektrickej siete.
 - Do vodnej nádrže nikdy nedávajte rozpúšťadlá, tekutiny s obsahom rozpúšťadiel alebo nezriedené kyseliny (napl. čistiace prostriedky, benzín, riedidlo a acetón), pretože tieto poškodzujú materiál zariadenia.

- Zariadenie musí mať stabilný podklad.
- Horúci prístroj nekladte na povrch, ktorý je citlivý na teplo.
- Prístroj nenechávajte v blízkosti zapnutých kuchynských sporákov, elektrických pecí alebo iných zdrojov tepla.
- Tlačidlá nestláčajte príliš silno a nepoužívajte špicaté predmety, ako sú perá a pod.
- Prístroj prevádzkujte alebo skladujte len podľa popisu resp. obrázku!
- Parná páka sa pri prevádzke nesmie zaseknúť.
- Vždy pred odpojením prístroja od elektrickej siete je nutné ho najprv vypnúť pomocou hlavného vypínača.
- Pri odpájaní prístroja od elektrickej siete neťahajte za pripojovací kábel, ale za zástrčku.
- Sieťový kábel nikdy nenavíjajte okolo prístroja, hlavne ak je prístroj horúci.
- Zariadenie chráňte pred dažďom. Neskladujte ho vo vonkajších priestoroch.

Príprava

Plnenie nádrže na vodu

- ➔ Otvorte plniace hrdlo (7) nádrže na vodu (Obr. 1).
- ➔ Nádrž na vodu naplňte asi 0,5 litrami vody.
Upozornenie: Môže sa použiť normálna voda z vododvodu. Ak ale voda bežne obsahuje vápnik, ktorý po určitom čase môže viesť k tvorbe vodného kameňa, odporúča sa použitie zmesi, ktorá sa z 50% skladá z vody z vodovodu a z 50% z odmineralizovanej vody.
- ➔ Opäť zatvorte plniace hrdlo nádrže na vodu (7).

Upozornenie: Z nádrže na vodu sa automaticky naplní vodou parný kotol. Pred prvým uvedením do prevádzky sa musí nádrž na vodu naplniť dvakrát.

Naplnenie nádoby vodného filtra

- ➔ Nadvihnite rukoväť (18) nádoby vodného filtra (Obr. 2) a nádobu vodného filtra (17) (Obr. 3) vyťahnite.
- ➔ Otočte rukoväť tak, ako je zobrazené na obrázku 4 a vyťahnite jednotku vodného filtra (19).
- ➔ Nádobu vodného filtra (17) naplňte vodou z vodovodu až po značku zobrazenia stavu vody MAX H₂O, aby bola zakrytá (Obr. 5).
- ➔ Úplne naplňte uzatvárací kryt kvapalínou na odstránenie peny (zastavenie peny) v nádobe vodného filtra.

Upozornenie: Funkcia vysávača je založená na vírení nasávaného vzduchu vo vodnom filtri. Prítom sa nasávaný materiál a zvyšky čistiacich prostriedkov podlahových krytín zbierajú vo vodnom kúpeľi. Za určitých okolností to môže viesť k tvorbe peny. Aby sa tomu zabránilo, do kúpeľa vodného filtra sa pridáva kvapalina na odstránenie peny. Kvapalina na odstránenie peny chráni životné prostredie a dá sa biologicky úplne odbúrať. Ľahká tvorba peny počas prevádzky je normálna a nevedie k žiadnemu obmedzeniu funkcie.

- ➔ Do nádoby vodného filtra (17) opäť vložte vložku vodného filtra (19).
- ➔ Zdvihnite rukoväť (18) nádoby vodného filtra a nádobu vodného filtra (17) opäť upevnite na prístroj.
- ➔ Rukoväť (18) opäť posuňte späť do jej východiskovej polohy na nádobe vodného filtra tak, aby v nej zapadla.

Prevádzka

Počas prevádzky prístroja je potrebné, aby stál vodorovne.

⚠ **Pozor:**

Nádoba vodného filtra musí byť počas prevádzky stále naplnená.

- ➔ Otvorte kryt zásuvky prístroja (9), zasuňte zástrčku (B1) do zásuvky prístroja tak, aby zapadla do svojej správnej polohy. (Obr. 6).
- ➔ Zástrčku zasuňte do vhodnej zásuvky elektrickej siete.

Pripojenie dielov príslušenstva

Všetky diely príslušenstva sa dajú nasledovným spôsobom upevniť priamo na rukoväť (A) alebo na namé vysávacie rúrky (C).

Upozornenie: Rukoväť (A) obsahuje det-skú poistku (A2), ktorá zabraňuje náhodnému úniku pary. Pokiaľ je hadica parného vysávania počas prevádzky na krátky čas bez dozoru, odporúča sa aktivovať det-skú poistku (A2) (zatlačiť doľava). Odaktivujte det-skú poistku (zatlačte smerom doprava) a tým sa opäť uvoľní výstup pary..

Diely príslušenstva pre naparovanie a vysávanie (D, E, F):

- Spojte držiak alebo predlžovaciu rúrku s požadovaným dielom príslušenstva tak, aby zapadli do aretácie príslušenstva (Obr. A).
- Pred použitím dielov príslušenstva je nutné ich skontrolovať, či sú pevne pripojené.
- Odobratie dielov príslušenstva: držte stlačené tlačidlo (A5, C1) a diely príslušenstva odoberte tak, že ich vytiahnete (Obr. B).

Diely príslušenstva len pre vysávanie (G, H):

- Spojte držiak alebo predlžovaciu rúrku s požadovaným dielom príslušenstva bez toho, že by zapadli do aretácie príslušenstva.

Prevádzka Vysávanie

Pomocou tohto prístroja môžete vysávať prach a tiež rozliate kvapaliny.

⚠ Pozor!

Aby sa zabránilo náhodnému úniku pary, je nutné aktivovať det-skú poistku (A2).

- Zatlačte hlavný vypínač (1).
Začne blikať prvý stupeň kontrolky sacieho výkonu (5).
- Nakrátko zatlačte tlačidlo Vysávania (A3) na rukoväti (A).
Prevádzka vysávania začína pri minimálnom výkone. Prvý stupeň kontrolky sacieho výkonu (5) trvalo svieti.
- Ak chcete ukončiť prevádzku vysávania, znovu krátko zatlačte tlačidlo Vysávanie (A3).

Upozornenie! Pri opätovnom zapnutí funkcie vysávania sa prístroj spustí pri predtým nastavenom sacom výkone.

Nastavenie sacieho výkonu

Sací výkon môžete nastaviť podľa čisteného povrchu.

- Zatlačte tlačidlo Vysávanie (A3) a držte ho stlačené.

Sací výkon najprv stále stúpa a po dosiahnutí najvyššieho výkonu opäť stále klesá. To sa zobrazí pomocou kontrolky Sací výkon (5).

- Stupeň 1: Pre závesy
- Stupeň 2: Pre čalúnený nábytok a podušky
- Stupeň 3: Pre koberce
- Stupeň 4: Pre tvrdé podlahy a vysávanie kvapalín.

Upozornenie: Počty stupňov zodpovedajú zobrazeniu kontroliek - Sací výkon.

Vodný filter

- Ak hladina znečistenej vody v nádobe vodného filtra (17) dosiahla najvyšší stav, automaticky sa zablokuje funkcia vysávania (potom je počut' vyššie otáčky motora).

⚠ Pozor!

Prístroj vypnite. Bezprostredné opätovné zapnutie môže poškodiť výstupný vzduchový filter.

- Opätovnému zapnutiu musia predchádzať čistiace práce, ako sú popísané v kapitole "Vypustenie a vyčistenie nádoby vodného filtra", potom sa musí doplniť voda tak, aby sa dosiahla potrebná hladina vody.

Prevádzka Naparovanie

- Zatlačte hlavný vypínač (1).
Začne blikať prvý stupeň kontrolky sacieho výkonu (5).
- Zatlačte vypínač parného kotla (2), ktorý sa potom rozsvieti.
- Počkajte, kým sa nerozsvieti kontrolka Zobrazenie tlaku (4). Teraz je prístroj pripravený na prevádzku s parou.
- Zatlačte tlačidlo Naparovanie (A4) na rukoväti.

Para vystupuje len vtedy, pokiaľ sa drží stlačené tlačidlo (A4).

- Ak chcete ukončiť prevádzku s parou, zatlačte tlačidlo parného kotla (2).

Nastavenie výstupu pary

Výstup pary môžete optimalizovať tak, že otočíte otočný prepínač regulácie pary (8) (Obr. 7).

- Ak chcete zosilniť výstup pary: Otočný prepínač otočte v smere pohybu hodinových ručičiek.
- Ak chcete zoslabiť výstup pary: Otočný prepínač otočte oproti smeru pohybu hodinových ručičiek.
- **Lahké naparovanie:** (Poloha 1-2)
Na postriekanie rastlín, vyčistenie látok, tapiet, čalúneného nábytku atď.
- **Normálne naparovanie:** (Poloha 3)
Na kobercové podlahy, koberce, okenné dosky, podlahy.
- **Zosilnené naparovanie:** (Poloha 4-5)
Na odstránenie zažratej nečistoty, škvrn a mastnoty.

Doplnenie nádrže na vodu

Nádrž na vodu môžete kedykoľvek doplniť.

Upozornenie: Ak je v parnom kotle príliš málo vody, čerpadlo automaticky prečerpá vodu z vodnej nádrže do parného kotla. Ak je nádrž na vodu prázdna, nemôže čerpadlo plniť parný kotol a odber pary je blokováný.

- Nedostatok vody v nádrži na vodu sa zobrazí pomocou kontrolky Nedostatok vody (3) a pomocou zvukového signálu.
- Ak chcete pokračovať v práci, postupujte podľa popisu v odseku "Plnenie nádrže na vodu".

Prevádzka Naparovanie a vysávanie

- Zatlačte hlavný vypínač (1).
Začne blikať prvý stupeň kontrolky sacieho výkonu (5).
- Zatlačte vypínač parného kotla (2), ktorý sa potom rozsvieti.
- Počkajte, kým sa nerozsvieti kontrolka Zobrazenie tlaku (4). Teraz je prístroj pripravený na prevádzku s parou.
- Na rukoväti (A) zatlačte súčasne s tlačidlom Naparovanie (A4) krátko aj tlačidlo Vysávanie (A3).

Prevádzka vysávania sa začne pri minimálnom výkone a súčasne vystupuje para.

Ak chcete správne používať funkciu Naparovanie a vysávanie, prečítajte si prosím kapitolu „Prevádzka Naparovanie“ a „Prevádzka Vysávanie“.

Odstavenie príslušenstva

Pri krátkom prerušení práce sa môže nastaviť parná vysávacía rúrka na parkovacej brzde (14) (Obr. 9).

Ukončenie prevádzky

- Zatlačte hlavný vypínač (1).
- Vytiahnite kábel zo zásuvky elektrickej siete.
- Naparovaciu zástrčku (B1) odpojte od prístroja. Preto držte aretáciu parnej zástrčky (B2) zatlačenú a parnú zástrčku vytiahnite zo zásuvky prístroja (Obr. 6a).

Uskladnenie prístroja

Upozornenie: Pred odložením prístroja vždy vyčistíte všetky použité diely príslušenstva a nádobu vodného filtra (17).

- Všetky diely príslušenstva odpojte.
- Diely príslušenstva vypláchnite pod vodovodným kohútikom čistou vodou a potom ich nechajte vysušiť.

Vypustenie a vyčistenie nádoby vodného filtra

- Nadvihnite rukoväť (18) nádoby vodného filtra (Obr. 2) a nádobu vodného filtra (17) (Obr. 3) vytiahnite.
- Otočte rukoväť tak, ako je zobrazené na obrázku 4 a vytiahnite jednotku vodného filtra (19).
- Nádobu vodného filtra vypustíte tak, že ju nakloníte v smere nalievacieho zariadenia (Obr. 10).
- Z telesa filtra vytiahnite koleno rúrky (23) spolu s mriežkou s mikroperforáciou (22) tak, aby ste ho úplne vybrali (Obr. 11a).
- Odoberte všetky komponenty a opláchnite ich pod tečúcou vodou. (Ak filter vykazuje známky poškodenia, vymeňte ho. Ak chcete získať nový filter, obráťte

sa prosím na autorizované servisné stredisko).

- Do nádoby vodného filtra (17) opäť vložte vložku vodného filtra (19).

⚠ Pozor!

Dbajte na to, aby šípka na kolene rúrky (23) súhlasila s označením na filtri s mikroperforáciou (22) (Obr. 11b).

- Sieťový kábel naviňte rovnomerne a uložte ho do skrinky na sieťový kábel (13) (Obr. 8).
- Nádoby vodného filtra opäť nasadzte (17) do jej správnej polohy a dbajte na to, aby bola umiestnená správne.

Použitie príslušenstva

Pred spracovaním kože, špeciálnych látok a drevených povrchov je nutné si prečítať pokyny výrobcu a vždy najprv urobiť vzorku na skrytom mieste alebo vzore. Parou spracovaný povrch nechajte vysušiť, aby ste mohli skontrolovať, či nedošlo ku zmenám farby alebo tvaru.

Pri čistení dreveného povrchu (nábytok, dvere atď.) sa hlavne odporúča postupovať opatrne, keďže dlhá úprava parou môže poškodiť voskový povrch, lesk alebo farbu povrchu. Preto sa odporúča na tieto povrchy používať paru len v krátkych intervaloch alebo čistenie uskutočniť predtým naparenou handrou.

Na zvlášť citlivý povrch (napr. syntetické materiály, lakovaný povrch atď.) sa odporúča použiť funkciu naparovania s minimálnou intenzitou.

Hubica na podlahu (D)

Hubicu na podlahu sa odporúča používať na veľkých plochách, podlahách z keramiky, mramoru, parkiet (len pri vyššom sacom výkone a minimálnom výkone naparovania), kobercoch atď., kedy sa nasadia nasledovné násady.

- Lamely kefy (D1): na vysávanie za sucha.
- Lamely z tvrdej gumy (D2): na čistenie a osvieženie kobercov.
- Gumové lamely (D3): na vysávanie kvapalín z hladkého povrchu.

Montáž násad

- Existujúce násady vytiahnite do boku.
- Potrebné násady nasadzujte z boku (Obr. C).

Upozornenie: Lamelu kefy s medzerami nasuňte na hubicu dopredu a druhú lamelu dozadu.

Pri nasúvaní gumovej lamely (D3) dbajte na to, aby hladká strana smerovala smerom dovnútra.

Bodová hubica parného vysávania (E)

Používanie bodovej hubice sa odporúča na ťažko prístupných miestach.

Bodová hubica sa môže používať na nasledovné:

- Spracovanie škvŕn na kobercových podlahách alebo kobercoch pred použitím kefy.
- Čistenie povrchu z nehrdzavejúcej ocele, okenných dosiek, zrkadiel a emailových povrchov.
- Čistenie rohov na schodištiach, rámov okien, zárubní, hliníkových profilov.
- Čistenie armatúr.
- Čistenie výkladov obchodov, výhrevných telies, interiéru vozidiel.
- Postrek izbových kvetín na diaľku.

Bodová hubica sa môže kombinovať s nasledovným príslušenstvom:

- Kruhovú kefu (E2) vhodná na zažranú nečistotu na zvlášť malom povrchu napr. platniach sporákov, zásuvkách, medzerách medzi obkladačkami, v sociálnych zariadeniach atď.
- Predlžovačka (E1): Pomocou tohto príslušenstva je možné optimálne čistenie na zvlášť neprístupných miestach. Ideálne na čistenie kúrení, zárubní, okien, zásuviek, sociálnych zariadení.

Ručná hubica parného vysávania (F)

Používanie ručnej vysávacej hubice sa odporúča na veľké sklenené a zrkadlové plochy, hladké povrchy vo všeobecnosti alebo na čistenie povrchu tkanín ako sú sedačky, matrace atď.

Ručná hubica sa môže kombinovať s nasledovným príslušenstvom. Príslušenstvo sa pritom nasunie na ručnú hubicu tak, ako je to zobrazené na obrázku D. Horné strany sťahovacích hubíc sú opatrené označením "Horná strana - Oberseite - Upper Part".

- Malá sťahovacia hubica (F1): Na menšie povrchy ako sú napr. ozdobné okná a zrkadlá.
- Veľká sťahovacia hubica (F2): Na tabule okien a veľké plochy ako napr. obklady stien.
- Veniec kefy (F3): Na koberce, schody, vnútorné vybavenie áut, povrch tkanín vo všeobecnosti (po skúške zakrytého miesta).
Na kefu sa dá tiež naniest' froté pot'ah (F4).

Čistenie okien

Správne použitie pri čistení okien má vyzerať nasledovne:

- Aby sa dala nečistota odstrániť, nechajte celý spracovávaný povrch rovnomerne naparovať.
- Sťahovaciu hubicu pritlačte oproti čistenému povrchu a pri zapnutej funkcii vysávania pohybujte zvisle od hora smerom dole.

⚠ **Pozor!**

V ročných obdobiach so zvlášť nízkymi teplotami predohrejte tabule tak, že zo vzdialenosti asi 50 cm od spracovávaného povrchu necháte pôsobiť paru.

Osobitné príslušenstvo

Sada okrúhlych kief (obj.č. 2 860-231) 4

farebné okrúhle kefy pre bodovú hubicu.

Filter HEPA(Objednávacie čís. 2 860-229)

Starostlivosť a údržba

⚠ **NEBEZPEČENSTVO**

Údržbu vykonávajúte len, ak je zástrčka elektrickej siete vytiahnutá a prístroj je vychladený.

Ošetrovanie

Pred odložením nechajte časti príslušenstva úplne vyschnúť.

- Pri ochladení a sušení nenastavujte štetiny na kefách, aby sa nedal zmeniť ich tvar.
- Na vonkajšie čistenie skrine používajte len vlhkú handru. Zabráňte používaniu rozpúšťadiel a čistiacich prostriedkov, ktoré by mohli poškodiť povrch z plastu.
- Pri čistení nádoby vodného filtra a čistení alebo výmene pórovitého filtra (21) postupujte podľa popisov v odseku „“.

Údržba

- Pravidelne kontrolujte stav tesnení v parnej zástrčke (B1). V prípade potreby ich vymeňte. Rovnakú kontrolu vykonajte aj u spojovacích tesnení parnej vysávacej rúrky (C) a rukoväte (A).

Filter HEPA

Prístroj je vybavený filtrom HEPA (15), ktorý môžete vyčistiť pod tečúcou vodou.

- Nádobu vodného filtra (17) odoberte podľa pokynov v kapitole „Naplnenie nádoby vodného filtra“.
- Zdvihnite páku (16) filtra HEPA a vytiahnite filter z jeho sedla (Obr. 12).
- Filter HEPA opláchnite v studenej tečúcej vode. Po vyčistení opatrne potraсте, aby ste odstránili prípadné zvyšky nečistôt a nadbytočnú vodu.

Upozornenie! Filter HEPA nechajte vysušiť na vzduchu v dostatočnej vzdialenosti od zdrojov svetla a tepla. Filter HEPA nasadzte opäť do prístroja len v suchom stave.

- Pokiaľ filter HEPA vykazuje nejaké známky poškodenia, je nutné ho vymeniť.
- Filter HEPA sa má čistiť každé 4 mesiace.

- Presvedčte sa o správnom polohovaní filtra HEPA v držiakoch. Potom sa musí zablokovať páka (16). (Obr.12).

⚠ **Pozor!**

- Filter HEPA nečistite pomocou kefy, keďže ho môže poškodiť a ovplyvniť jeho funkciu.
- Nepoužívajte čistiaci prostriedok, filter HEPA neprepierajte ručne a ani v práčke.
- Filtry HEPA sú k dispozícii v autorizovanom servisnom stredisku.

Náhradné diely

Používajte výhradne originálne náhradné diely značky KÄRCHER. Prehľad náhradných dielov nájdete na konci tohto prevádzkového návodu.

Pomoc pri poruchách

Poruchy majú často jednoduchú príčinu, ktorú môžete pomocou nasledujúceho prehľadu sami odstrániť. V prípade pochybností pri poruchách, ktoré tu nie sú uvedené, sa prosím obráťte na autorizovaný zákaznícky servis.

⚠ **Nebezpečenstvo**

Údržbu vykonávajte iba pri vytiahnutej zástrčke a vychladenom parnom čističi.

Zariadenie smie opravovať iba autorizovaný zákaznícky servis.

Funkcia vysávania sa nezapne

Porucha sieťového napätia.

→ Skontrolujte sieťovú zástrčku a zásuvku.

Sací výkon klesá

Upchatá hubica, vysávací hadica alebo vysávací rúrka.

- Vyčistite vložku vodného filtra. Odstráňte prípadné upchatie rúrok a príslušenstva.
- Vymeňte vodu v nádobe vodného filtra.

Opatrovaný filter HEPA.

→ Filter HEPA vymeňte.

Výkon čistenia klesá

Voda v nádobe vodného filtra je silne znečistená

→ Vymeňte vodu v nádobe vodného filtra.

Počas vysávania kvapalín uniká voda

Plavákový vypínač je zaseknutý.

→ Vyčistite kryt nádoby vodného filtra.

Vysávač prachu nevysáva

Aktivuje sa plavákový vypínač.

→ Vysávač prachu vypnite, opäť zabezpečte správny stav vody v nádobe a prístroj znovu zapnite.

Technické údaje

Elektrické pripojenie

Napätie	220-240 V 1~50 Hz
---------	----------------------

Stupeň ochrany	IP X4
----------------	-------

Krytie	I
--------	---

Výkonové parametre

Príkon kotla	1250 W
--------------	--------

Menovitý výkon turbíny	1050 W
------------------------	--------

Max. tlak pary	0,4 MPa
----------------	---------

Doba nahrievania na liter vody	10 minút
--------------------------------	----------

Max. množstvo pary	80 g/min
--------------------	----------

Plniace množstvo

Parný kotol	1,2 l
-------------	-------

Vodná nádrž	0,5 l
-------------	-------

Nádoba vodného filtra	1,2 l
-----------------------	-------

Rozmery

Dĺžka	500 mm
-------	--------

Šírka	330 mm
-------	--------

Výška	330 mm
-------	--------

Hmotnosť (bez príslušenstva)	10,5 kg
------------------------------	---------

Technické zmeny vyhradené!

Pregled sadržaja

Opće napomene	HR	4
Opis uređaja	HR	5
Sigurnosni napuci	HR	5
Priprema	HR	7
U radu	HR	7
Uporaba pribora	HR	10
Njega i održavanje	HR	11
Otklanjanje smetnji	HR	12
Tehnički podaci	HR	12

Opće napomene

Poštovani kupče,



Prije prve uporabe Vašeg uređaja pročitajte ove originalne radne upute, postupajte prema njima i sačuvajte ih za kasniju uporabu ili za sljedećeg vlasnika.

Namjensko korištenje

Ovaj uređaj koristite isključivo u kućanstvu. Uređaj je namijenjen za stvaranje pare i usisavanje prosutih tekućina i čvrstih čestica i to na način opisan u ovim uputama za rad. Proizvođač ne preuzima odgovornost za eventualne štete nastale nenamjenskim korištenjem ili pogrešnim opsluživanjem uređaja.

Simboli u uputama za rad

Opasnost

Za neposredno prijeteću opasnost koja za posljedicu ima teške tjelesne ozljede ili smrt.

Upozorenje

Za eventualno opasnu situaciju koja može prouzročiti teške tjelesne ozljede ili smrt.

Oprez

Za eventualno opasnu situaciju koja može prouzročiti lake tjelesne ozljede ili materijalnu štetu.

Simboli na aparatu



Para

PAŽNJA - opasnost od opekline



Mlaz pare ne usmjeravajte na osobe, životinje, aktivnu električnu opremu ili na sam uređaj.



Koristite uređaj samo za usisavanje prosutih tekućina. Uređaj nije prikladan za usisavanje tekućina iz spremnika.

Zaštita okoliša



Materijali ambalaže se mogu reciklirati. Molimo Vas da ambalažu ne odlazete u kućne otpatke, već ih predajte kao sekundarne sirovine.



Stari uređaji sadrže vrijedne materijale koji se mogu reciklirati te bi ih stoga trebalo predati kao sekundarne sirovine. Stoga Vas molimo da stare uređaje zbrinite preko odgovarajućih sabirnih sustava.

Napomene o sastojcima (REACH)

Aktualne informacije o sastojcima možete pronaći na stranici:

www.kaercher.com/REACH

Jamstvo

U svakoj zemlji važe jamstveni uvjeti koje je izdala naša nadležna organizacija za distribuciju. Eventualne smetnje na stroju za vrijeme trajanja jamstva uklanjamo besplatno ukoliko je uzrok greška u materijalu ili proizvodnji. U slučaju koji podliježe garanciji obratite se, uz prilaganje potvrde o kupnji, Vašem prodavaču ili najbližoj ovlaštenoj servisnoj službi.

(Adresu ćete naći na poledini)

Opis uređaja

Sadržaj isporuke Vašeg uređaja prikazan je na ambalaži. Prilikom raspakiravanja provjerite je li sadržaj potpun.

Ako pribor nedostaje ili je oštećen pri transportu obavijestite o tome svog prodavača.

Molimo rasklopite stranice sa slikama!

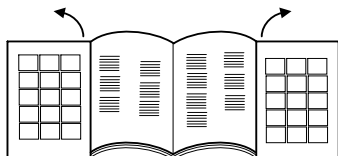

- 1 Glavna sklopka
- 2 Prekidač parnog kotla
- 3 Kontrolna žaruljica - nedostatak vode
- 4 Kontrolna žaruljica - prikaz tlaka
- 5 Kontrolne žaruljice - usisna snaga
- 6 Preklopni transportni rukohvat
- 7 Nastavak za punjenje spremnika za vodu
- 8 Regulacija pare
- 9 Utičnica uređaja sa zaklopkom
- 10 Rešetka ispušnog zraka
- 11 Kotačići
- 12 Strujni kabel
- 13 Pretinac strujnog kabla
- 14 Držač za odlaganje
- 15 HEPA filter
- 16 Poluga za odglavlivanje HEPA filtra
- 17 Posuda filtra za vodu
- 18 Ručka posude filtra za vodu
- 19 Umetak filtra za vodu
- 20 Poklopac filtra za vodu
- 21 Oblikovani spužvasti filter
- 22 Filter s mikro-perforacijom
- 23 Zavijena cijev

Pribor

- A Ručka
 - A1 - utičnica za pribor
 - A2 - zaštita za djecu
 - A3 - tipka za usisavanje
 - A4 - tipka za parenje
 - A5 - bravica pribora
- B Crijevo za usis pare
 - B1 - parni utikač
 - B2 - bravica parnog utikača
- C Cijevi za usis pare

- C1 - bravica pribora
- D Podni usisni nastavak
 - D1 - četkaste lamele
 - D2 - lamele od tvrde gume
 - D3 - gumene lamele
- E Nastavak za usis pare i uskomlazno parenje
 - E1 - produžetak
 - E2 - okrugla četka
- F Ručni nastavak za usis pare
 - F1 - mali široki nastavak (130 mm)
 - F2 - veliki široki nastavak (200 mm)
 - F3 - četkasti vijenac
 - F4 - presvlaka od frotira
- G Sisaljka za tekstilni namještaj
- H Usisni nastavak za fuge
- I Zamjenska brtvila (komplet brtvenih prstenova)
- J Četka za čišćenje spremnika za vodu i cijevi
- K Tekućina za suzbijanje pjene (foam stop)

Sigurnosni napuci

Uz instrukcije ovih radnih uputa moraju se poštivati opći sigurnosni propisi i propisi o sprječavanju nesreća zakonodavnog tijela. Svaka primjena koja nije u skladu s priloženim uputama dovodi do gubljenja prava na jamstvene usluge.

⚠ Opasnost

- *Zabranjen je rad u područjima ugroženim eksplozijom.*
- *Prilikom uporabe uređaja u opasnim područjima treba poštivati odgovarajuće sigurnosne propise.*
- *Uređaj nemojte koristiti u bazenima u kojima ima vode.*
- *Uređaj se ne smije koristiti za čišćenje električnih aparata i uređaja kao što su npr. klasične i mikrovalne pećnice, nappe, televizori, lampe, sušila za kosu, električne grijalice i slično.*
- *Prije uporabe provjerite jesu li uređaj i pribor u ispravnom stanju. Ako stanje nije besprijekorno, ne smije se upotrebljavati. Posebice provjerite priključni strujni kabel, sigurnosni zatvarač i parno crijevo.*

- Oštećen strujni priključni kabel odmah dajte na zamjenu ovlaštenoj servisnoj službi/električaru.
- Oštećeno parno crijevo odmah zamijenite. Smije se upotrebljavati samo parno crijevo kojeg je preporučio proizvođač (za kataloški br. vidi popis pričuvnih dijelova).
- Mrežni utikač i utičnicu nikada ne dodirujte mokrim rukama.
- Nemojte nikada pokretati uređaj bosonogi.
- Nikada ne dodirujte uređaj mokrim rukama ili nogama, dok se strujni utikač nalazi u utičnici.
- Uređaj, kabel ili utikače nikada nemojte uranjati u vodu niti bilo koje druge tekućine.
- Parom ne čistite predmete koji sadržavaju tvari štetne po zdravlje (npr. azbest).
- Mlaz pare na maloj udaljenosti nikada ne dodirujte rukom niti usmjeravajte prema ljudima ili životinjama (opasnost od oparina).

⚠ Upozorenje

- Uređaj se smije priključiti samo na električni priključak, koji je elektroinstalater izveo u skladu s IEC 60364.
- Uređaj priključujte samo na izmjeničnu struju. Napon se mora podudarati s označnom pločicom uređaja.
- U vlažnim prostorijama, kao što je npr. kupaoonica, uređaj priključujte na utičnice s predspojenom FI zaštitnom sklopkom.
- Neprikladni produžni kabeli mogu biti opasni. Upotrebljavajte samo produžne kabele zaštićene od prskanja vode s promjerom od najmanje 3x1 mm².
- Spoj strujnog i produžnog kabela ne smije ležati u vodi.
- Kod zamjene spojeva na strujnom priključnom ili produžnom kabelu mora se osigurati zaštita od prskanja i mehanička čvrstoća.
- Korisnik mora uređaj upotrebljavati u skladu s njegovom namjenom. Mora uzeti u obzir lokalne uvjete i pri radu s uređajem paziti na osobe u okružju.
- Ovaj uređaj nije predviđen da njime rukuju osobe (uključujući i djecu) sa smanjenim tjelesnim, senzornim ili

mentalnim sposobnostima opažanja ili s ograničenim iskustvom i znanjem, osim ako ih osoba koja je za njih odgovorna ne nadzire ili upućuje u rad s uređajem. Djeca se moraju nadzirati kako bi se spriječilo da se igraju s uređajem.

- Uređaj tijekom rada nikada ne ostavljajte bez nadzora.
- Oprez prilikom čišćenja oploćenih zidova s utičnicama.
- Ne usisavajte kiseline ili lužine, jer one mogu oštetiti uređaj. Ne usisavajte eksplozivne prahove ili tekućine, koje pri kontaktu s komponentama u unutrašnjosti uređaja mogu dovesti do eksplozije.
- Nemojte usisavati otrovne supstance.
- Ne usisavajte zapaljene ili užarene predmete, kao što su npr. opušci od cigareta, pepeo i drugi zapaljeni ili užareni materijali.
- Nemojte usisavati tvari kao što su gips, cement i sl., budući da isti u kontaktu s vodom mogu otvrdnuti i time ugroziti funkcionalnost uređaja.
- Ukoliko se dogodi da uređaj padne s nekog uzvišenja, mora ga se provjeriti od strane ovlaštene servisne službe, budući da postoji opasnost od unutar-njih oštećenja, koja mogu ugrožavati sigurnost uređaja.

Oprez

- Pazite da se mrežni ili produžni kabeli ne unište ili oštete gaženjem, gnijećenjem, vučenjem ili sličnim. Mrežne kabele zaštitite od vrućine, ulja i oštih bridova.
- Tijekom punjenja vodom uređaj isključite i izvucite strujni utikač iz utičnice.
- U spremnik za vodu nikada ne punite otapala, tekućine s otapalima ili nerazrijeđene kiseline (npr. sredstva za čišćenje, benzin, razrjeđivače i aceton), jer mogu nagristi materijale od kojih je uređaj sačinjen.
- Uređaj mora imati stabilnu podlogu.
- Nemojte stavljati zagrijan uređaj na površine osjetljive na vrućinu.
- Nemojte držati uređaj u blizini uključeneh pećnica, električnih peći i drugih

izvora topline.

- Nemojte prejako pritiskati tipke, a izbjegavajte i primjenu oštrih predmeta, kao npr. olovaka i sličnog.
- Uređaj koristite i skladištite samo u skladu s opisom odnosno slikom!
- Tijekom rada nemojte ukliještiti polugu za paru.
- Prije nego što se uređaj odvoji od strujne mreže, mora se uvijek prvo isključiti preko glavne sklopke.
- Za odvajanje uređaja od strujne mreže nemojte vući za priključni kabel, već za utikač.
- Nikada ne zamatajte strujni kabel oko uređaja, pogotovu dok je isti zagrijan.
- Uređaj zaštitite od kiše. Nekada ga ne čuvajte na otvorenom.

Priprema

Punjenje spremnika za vodu

- Otvorite nastavak za punjenje (7) spremnika za vodu (sl. 1).
- Ulijte oko 0,5 l vode u spremnik za vodu.
Napomena: Može se koristiti obična voda. Budući da voda po prirodi sadrži vapnenac, koji vremenom može dovesti do stvaranja naslaga kamenca, preporuča se primjena mješavine od 50% obične i 50% demineralizirane vode.
- Ponovo zatvorite nastavak za punjenje (7) spremnika za vodu.

Napomena: Parni se kotao automatski snabdijeva vodom iz spremnika za vodu. Prije prvog puštanja u rad spremnik za vodu se mora dva puta napuniti.

Punjenje posude filtra za vodu

- Odignite ručku (18) posude filtra za vodu (sl. 2) te izvadite posudu (17) (sl. 3).
- Ručku zakrenite kao što je prikazano na sl. 4 te potom izvucite jedinicu filtra za vodu (19) van.
- Ulijte običnu vodu u posudu filtra za vodu (17), tako da pokazivač razine vode MAX H₂ bude prekriven (sl. 5).

- Ulijte u posudu filtra za vodu količinu tekućine za suzbijanje pjene (foam stop) iz jedne pune kapice za zatvaranje.

Napomena: Princip rada usisavača temelji se na kovitlanju usisanog zraka u filtru za vodu. Pritom se u vodi skupljaju usisane čestice prljavštine zajedno s ostacima sredstva za čišćenje podnih obloga. Pod određenim okolnostima na taj način može doći do stvaranja pjene. Da bi se to izbjeglo u vodu se dodaje tekućina za suzbijanje pjene. Ta tekućina ne štodi okolišu i u potpunosti je biološki razgradiva. Neznatno stvaranje pjene pri radu je normalno i ne dovodi do ugrožavanja funkcionalnosti.

- Umetak filtra za vodu (19) ponovo vratite u posudu filtra za vodu (17).
- Podignite ručku (18) posude filtra za vodu te vratite posudu filtra za vodu (17) natrag u uređaj.
- Vratite ručku (18) natrag na njezino početno mjesto na posudi filtra za vodu, tako da čujno dosjedne.

U radu

Tijekom rada je neophodno da uređaj bude u vodoravnom položaju.

⚠ Oprez:

Posuda filtra za vodu mora tijekom rada biti uvijek napunjena.

- Otvorite zaklopku utičnice uređaja (9); utisnite parni utikač (B1) u utičnicu uređaja, tako da čujno dosjedne. (sl. 6).
- Umetnite utikač u prikladnu utičnicu.

Priključivanje dijelova pribora

Svi dijelovi pribora se na sljedeći način mogu izravno pričvrstiti na ručku (A) ili na cijevi za usis pare (C).

Napomena: Ručka (A) posjeduje zaštitu za djecu (A2), kojom se sprječava nehotično ispuštanje pare. Ukoliko crijevo za usis pare tijekom rada ostane nakratko bez nadzora, preporučuje se aktiviranje zaštite za djecu (A2). Deaktivirajte zaštitu za djecu (pritiskom prema desno), kako biste ponovo omogućili ispuštanje pare.

Dijelovi pribora za parenje i usisavanje (D, E, F):

- Spojite ručku ili produžnu cijev sa željeznim dijelom pribora, tako da bravica pribora čujno dosjedne (sl. A).
- Prije korištenja dijelova pribora treba se uvjeriti da su stabilno spojeni.
- Za odvajanje dijelova pribora: tipku (A5; C1) držite pritisnutom te razdvojite dijelove pribora (sl. B).

Dijelovi pribora samo za usisavanje (G, H):

- Spojite ručku ili produžnu cijev sa željeznim dijelom pribora, a da bravica pribora ne dosjedne.

Usisavanje

Ovim uređajem možete usisavati kako prašinu, tako i prosute tekućine.

⚠ **Pažnja!**

Radi sprječavanja nehotičnog izbijanja pare mora se aktivirati zaštita za djecu (A2).

- Pritisnite glavnu sklopku (1).
Počinje treperiti prvi stupanj kontrolnih žaruljica - usisna snaga (5).
- Nakratko pritisnite tipku za usisavanje (A3) na ručki (A).
Usisavanje započinje uz umanjenu snagu. Prvi stupanj kontrolnih žaruljica - usisna snaga (5) neprekidno svijetli.
- Da biste okončali usisavanje ponovo nakratko pritisnite tipku za usisavanje (A3).

Napomena! *Pri ponovnom uključivanju funkcije usisavanja uređaj počinje raditi s prethodno namještenom usisnom snagom.*

Podešavanje usisne snage

Usisna se snaga može podesiti u ovisnosti o površini koja se čisti.

- Pritisnite tipku za usisavanje (A3) i držite je pritisnutu.
Usisna snaga najprije kontinuirano raste, a onda nakon dostizanja maksimuma nanovo stalno opada. To se prikazuje kontrolnom žaruljicom - usisna snaga (5).
- Stupanj 1: Za zastore/zavjese
- Stupanj 2: Za tekstilni namještaj i jastuke
- Stupanj 3: Za tepihe
- Stupanj 4: Za glatke podove kao i za usisavanje tekućina.

Napomena: *Brojevi stupanja odgovaraju prikazu kontrolnih žaruljica - usisna snaga.*

Filtar za vodu

- Dostigne li se maksimum razine zaprijetne vode u posudi filtra za vodu (17), automatski se blokira funkcija usisavanja (tada se čuje povišeni broj okretaja motora).

⚠ **Pažnja!**

Isključite uređaj. Neposredno ponovno uključivanje može oštetiti filtara ispušnog zraka.

- Za ponovno uspostavljanje radova na čišćenju treba postupiti kao što je opisano u poglavlju "Pražnjenje i čišćenje posude filtra za vodu"; nakon toga je neophodno dopuniti vodu, sve dok se ne dostigne njezina potrebna razina.

Parenje

- Pritisnite glavnu sklopku (1).
Počinje treperiti prvi stupanj kontrolnih žaruljica - usisna snaga (5).
- Pritisnite prekidač parnog kotla (2), koji će potom zasvijetliti.
- Pričekajte da zasvijetli kontrolna žaruljica - prikaz tlaka (4). Uređaj je sada spreman za parenje.
- Pritisnite tipku za parenje (A4) na ručki.
Para se ispušta sve dotle dok se tipka (A4) drži pritisnutom.
- Da biste okončali parenje pritisnite prekidač parnog kotla (2).

Podešavanje ispuštanja pare

Optimiranje količine ispuštanja pare moguće je uz pomoć okretnog prekidača za regulaciju pare (8) (sl. 7).

- Za povećanje ispusta pare: Okrenite prekidač u smjeru kazaljke na satu.
- Za smanjenje ispusta pare: Okrenite prekidač suprotno od smjera kazaljke na satu.
- **Neznatna para:** (položaj 1-2)
Za poškropljavanje biljaka, čišćenje tekstila, tapeta, tekstilnog namještaja itd.
- **Normalna para:** (položaj 3)
Za tople podove, tepihe, prozorska okna, glatke podne obloge.

- **Intenzivna para:** (položaj 4-5)
Za odstranjivanje tvrdokorne prljavštine, mrlja i masnoće.

Dopunjavanje spremnika za vodu

Spremnik za vodu se u svako doba može dopuniti.

Napomena: *Uvijek kad se u parnom kotlu nalazi premalo vode, pumpa automatski prebacuje vodu iz spremnika za vodu u parni kotao. Kada je spremnik za vodu prazan, pumpa više nije u stanju dopuniti parni kotao, tako da se blokira oduzimanje pare.*

- Na nedostatak vode u spremniku ukazuje kontrolna žaruljica - nedostatak vode (3) te zvučni signal.
- Za nastavak radova postupite sukladno opisu u odlomku "Punjenje spremnika za vodu".

Parenje i usisavanje

- ➔ Pritisnite glavnu sklopku (1).
Počinje treperiti prvi stupanj kontrolnih žaruljica - usisna snaga (5).
- ➔ Pritisnite prekidač parnog kotla (2), koji će potom zasvijetliti.
- ➔ Pričekajte da zasvijetli kontrolna žaruljica - prikaz tlaka (4). Uređaj je sada spreman za parenje.
- ➔ Istovremeno na ručki (A) pritisnite tipku za parenje (A4) i nakratko tipku za usisavanje (A3).
Usisavanje započinje uz umanjenu snagu, a istovremeno se ispušta para.

Za pravilnu primjenu funkcije parenja i usisavanja molimo Vas da pročitate poglavlja "Parenje" i "Usisavanje".

Odlaganje pribora

Pri kraćim prekidima rada cijev za usis pare možete staviti u držač za odlaganje (14) (sl. 9).

Kraj rada

- ➔ Pritisnite glavnu sklopku (1).
- ➔ Izvucite strujni utikač iz utičnice.
- ➔ Odvojite parni utikač (B1) s uređaja. Držite u tu svrhu bravicu parnog utikača (B2) pritisnutu te izvucite parni utikač iz utičnice uređaja (sl. 6a).

Čuvanje uređaja

Napomena: *Prije nego što pospremite uređaj uvijek prvo očistite sve dijelove pribora kao i posudu filtra za vodu (17).*

- ➔ Odvojite sve dijelove pribora.
- ➔ Brižljivo isperite dijelove pribora mlazom čiste vode i ostavite ih zatim neka se osuše.

Pražnjenje i čišćenje posude filtra za vodu

- ➔ Odignite ručku (18) posude filtra za vodu (sl. 2) te izvadite posudu (17) (sl. 3).
- ➔ Ručku zakrenite kao što je prikazano na sl. 4 te potom izvucite jedinicu filtra za vodu (19) van.
- ➔ Ispraznite posudu filtra za vodu tako što ćete je nagnuti u smjeru dijela za odlijevanje (sl. 10).
- ➔ Izvucite zavijenu cijev (23) iz kućišta filtra zajedno s rešetkom s mikro-perforacijom (22), tako da bude potpuno otklonjena (sl. 11a).
- ➔ Odstranite sve komponente te ih isperite pod tekućom vodom. (Ukoliko je filter oštećen, zamijenite ga. Za nabavku novog filtra molimo Vas da se obratite ovlaštenoj servisnoj službi.)
- ➔ Umetak filtra za vodu (19) ponovo vratite u posudu filtra za vodu (17).

⚠ Pažnja!

Pazite da se strelica na zavijenoj cijevi (23) podudara s oznakom na filtru s mikro-perforacijom (22) (sl. 11b).

- ➔ Ravnomjerno namotajte strujni kabel te ga položite u pripadajući pretinac (13) (sl. 8).
- ➔ Posudu filtra za vodu (17) vratite u prvobitni položaj i pritom pazite da bude ispravno smještena.

Uporaba pribora

Prije obrađivanja kože, posebnih materijala i drvenih površina trebali biste pročitati naputke proizvođača te uvijek obaviti probu na nekom skrivenom mjestu ili na uzorku.

Površinu tretiranu parom ostavite da se osuši, kako biste provjerili da li dolazi do promjena u boji i strukturi.

Za čišćenje drvenih površina (namještaj, vrata itd.) preporučuje se da se postupa posebno oprezno, budući da predugo tretiranje parom može oštetiti voštane premaze, sjaj ili boju obrađenih površina. Stoga se preporuča da za ove površine koristite paru samo u kratkim vremenskim intervalima ili da ih čistite krpom koju ste prethodno naparili.

Za naročito osjetljive površine (npr. sintetičke materijale, lakirane površine itd.) preporučuje se funkcija parenja uz umanjenu snagu.

Podni usisni nastavak (D)

Preporuča se da se podni usisni nastavak koristi na velikim keramičkim, mermernim ili parketnim (samo uz najvišu usisnu snagu i minimalno ispuštanje pare) površinama kao i po tepisima itd., pri čemu je moguća nadogradnja sljedećim dopunskim nastavcima.

- Četkaste lamele (D1): za suho usisavanje.
- Lamele od tvrde gume (D2): za čišćenje i osvježavanje toplih podova.
- Gumene lamele (D3): za usisavanje tekućina s glatkih površina.

Montaža nastavaka

➔ Postojeće nastavke izvucite u stranu.

➔ Bočno ugurajte željene nastavke (sl. C).

Napomena: Četkastu lamelu s prorezima ugurajte sprijeda, a drugu četkastu lamelu ugurajte na stražnjoj strani usisnog nastavka. Pri uguravanju gumene lamele (D3) pazite da joj glatka strana bude okrenuta prema unutra.

Nastavak za usis pare i uskomlazno parenje (E)

Primjena mlaznice za uskomlazno parenje preporučuje se za teško dostupna mjesta. Uskomlazni nastavak možete koristiti za sljedeće:

- Skidanje mrlja s toplih podova ili tepiha prije tretmana četkom.
- Čišćenje predmeta od plemenitog čelika, prozorskih okana i emajliranih površina.
- Čišćenje kutova na stepenicama, prozorskim okvirima, okvirima vrata, aluminijskim profilima.
- Čišćenje armatura.
- Čišćenje prozorskih kapaka, grijaćih tijela, unutarnje čišćenje vozila.
- Poškropljavanje sobnih biljaka s veće udaljenosti.

Uskomlazni nastavak možete kombinirati sa sljedećim priborom:

- Okrugla četka (E2), prikladna za otklanjanje tvrdokorne prljavštine s posebno malih površina kao što su ploče štednjaka, roletne, fuge između keramičkih pločica, sanitarni uređaji itd.
- Produžetak (E1): Ovim je priborom moguće optimalno čišćenje posebno nepriступačnih mjesta. Idealno za čišćenje radijatora, okvira vrata, prozora, roletni, sanitarnih uređaja.

Ručni nastavak za usis pare (F)

Primjena ručnog usisnog nastavka preporučuje se za velike staklene i zrcalne površine, kao i općenito za sve glatke površine ili za čišćenje tekstilnih površina kao što su kauči, dušeci i sl.

Ručni usisni nastavak možete kombinirati sa sljedećim priborom. Pribor se u tu svrhu ugurava u ručni nastavak, kao što je to prikazano na slici D. Gornje strane širokih nastavaka označene su tekстом "Oberseite - Upper Part".

- Mali široki nastavak (F1): Za manje površine kao npr. prozorčice i zrcala.
- Veliki široki nastavak (F2): Za prozorska okna i veće površine kao npr. popločane zidove.

- Četkasti vijenac (F3): Za tepihe, stepenice, unutrašnjost automobila, kao i općenito za tekstilne površine (nakon probe na nekom skrivenom dijelu). Četka se po potrebi može presvući presvlakom od frotira (F4).

Čišćenje prozora

Za pravilnu primjenu prilikom čišćenja prozora postupite na sljedeći način:

- Za skidanje prljavštine ravnomjerno neparite mjesto koje treba očistiti.
- Pritisnite široki nastavak na staklo te ga uz uključenu funkciju usisavanja povlačite okomito odozgo prema dolje.

⚠ Pažnja!

Za vrijeme godišnjih doba s naročito niskim temperaturama potrebno je prethodno zagrijati okna i to tako što ćete ih nepariti s udaljenosti od oko 50 cm.

Poseban pribor

Komplet okruglih četki (kataloški br. 2.860-231) 4 okrugle četke raznih boja za uskomlazni nastavak.

HEPA filtar (kataloški br. 2.860-229)

Njega i održavanje

⚠ OPASNOST

Radove na njezi i održavanju obavljajte samo ako je strujni utikač izvučen, a uređaj ohlađen.

Njega

Prije pospremanja dijelovi pribora se moraju u potpunosti osušiti.

- Četke prilikom hlađenja i sušenja ne postavljajte na dlačice kako se ne bi deformirale.
- Za vanjsko čišćenje kućišta uređaja koristite samo vlažnu krpu. Izbjegavajte korištenje kemijskih otapala i sredstava za čišćenje budući da mogu oštetiti plastičnu vanjsku površinu.
- Za čišćenje posude filtra za vodu kao i za čišćenje i zamjenu spužvastog filtra (21) postupite na način opisan u odlomku "".

Održavanje

- Redovito provjeravajte stanje brtvila u parnom utikaču (B1). Po potrebi ih zamijenite. Istu provjeru vršite i kod priključnih brtvila cijevi za usis pare (C) i ručke (A).

HEPA filtar

Uređaj je opremljen jednim HEPA filtrom (15), koji možete prati u tekućoj vodi.

- ➔ Posudu filtra za vodu (17) izvadite kao što je opisano u poglavlju "Punjenje posude filtra za vodu".
- ➔ Odignite polugu za odglavlivanje (16) HEPA filtra te izvucite filtar iz njegova ulegnuća (sl. 12).
- ➔ Isperite HEPA filtar u hladnoj, tekućoj vodi. Nakon pranja ga pažljivo protresite kako biste otklonili eventualne ostatke prljavštine i prekomjernu vodu.

Napomena! HEPA filtar treba sušiti na zraku, podalje od izvora svjetla i topline. HEPA filtar smijete vratiti u uređaj tek kad bude sasvim suh.

- Uočite li oštećenja HEPA filtra, morate ga zamijeniti.
- HEPA filtar bi trebalo čistiti svaka 4 mjeseca.
- Uvjerite se da je HEPA filtar ispravno smješten u držačima. Potom morate blokirati polugu (16). (sl. 12).

⚠ Pažnja!

- HEPA filtar nemoje čistiti četkom, jer se tako može oštetiti i izgubiti sposobnost filtriranja.
- Nemojte koristiti nikakva sredstva za pranje, a HEPA filtar nemojte ribati niti prati u stroju za pranje suđa.
- HEPA filtri se mogu nabaviti kod ovlaštenih servisnih službi.

Pričuvni dijelovi

Upotrebjavajte samo originalne KÄRCHER-ove pričuvne dijelove. Pregled pričuvnih dijelova naći ćete na kraju ovih uputa za rad.

Otklanjanje smetnji

Smetnje često imaju jednostavne uzroke, koje možete samostalno ukloniti uz pomoć sljedećeg pregleda. Ukoliko niste sigurni ili ako nestala smetnja nije navedena ovdje, obratite se ovlaštenoj servisnoj službi.

⚠ Opasnost

Radove na održavanju obavljajte samo ako je strujni utikač izvučen, a parni čistač ohlađen.

Uređaju smije popravljati samo ovlaštena servisna služba.

Funkcija usisavanja se ne pokreće

Nedostaje napon električne mreže.

→ Povjerite utikač i utičnicu.

Usisna snaga jenjava

Usisni nastavak, usisno crijevo ili usisna cijev su začepljeni.

→ Očistite umetak filtra za vodu. Eliminirajte eventualno začepljenje u cijevima i priboru.

→ Zamijenite vodu u posudi filtra za vodu.

HEPA filter je istrošen.

→ Zamijenite HEPA filter.

Učinak čišćenja se smanjuje

Voda u posudi filtra za vodu je jako zaprljana.

→ Zamijenite vodu u posudi filtra za vodu.

Dolazi do ispuštanja vode prilikom usisavanja tekućina

Prekidač s plovkom je blokiran.

→ Očistite zaklopac posude filtra za vodu.

Usisavač za prašinu ne usisava

Prekidač s plovkom djeluje.

→ Isključite usisavač, ponovo uspostavite pravilnu razinu vode u spremniku te iznova uključite uređaj.

Tehnički podaci

Električni priključak

Napon 220-240 V
1~50 Hz

Stupanj zaštite IP X4

Klasa zaštite I

Podaci o snazi

Prijemna snaga kotla 1250 W

Nazivna snaga turbine 1050 W

Tlak pare maks. 0,4 MPa

Vrijeme zagrijavanja po litri vode 10 minuta

Maks. količina pare 80 g/min

Količina punjenja

Parni kotao 1,2 l

spremnik za vodu 0,5 l

posuda filtra za vodu 1,2 l

Dimenzije

Duljina 500 mm

Širina 330 mm

Visina 330 mm

Težina (bez pribora) 10,5 kg

Pridržavamo pravo na tehničke izmjene!

Pregled sadržaja

Opšte napomene	SR	4
Opis uređaja	SR	5
Sigurnosne napomene	SR	5
Priprema	SR	7
Rad	SR	7
Upotreba pribora	SR	10
Nega i održavanje	SR	11
Otklanjanje smetnji	SR	12
Tehnički podaci	SR	12

Opšte napomene

Poštovani kupče,



Pre prve upotrebe Vašeg uređaja pročitajte ove originalno uputstvo za rad, postupajte prema njemu i sačuvajte ga za kasniju upotrebu ili za sledećeg vlasnika.

Namensko korišćenje

Ovaj uređaj koristite isključivo u domaćinstvu.

Uređaj je namenjen za stvaranje pare i usisavanje prosutih tečnosti i čvrstih čestica i to na način opisan u ovom uputstvu za rad.

Proizvođač ne preuzima odgovornost za eventualne štete nastale nenamenskim korišćenjem ili pogrešnim opsluživanjem uređaja.

Simboli u uputstvu za rad

Opasnost

Ukazuje na neposredno preteću opasnost koja dovodi do teških telesnih povreda ili smrti.

Upozorenje

Ukazuje na eventualno opasnu situaciju koja može dovesti do teških telesnih povreda ili smrti.

Oprez

Ukazuje na eventualno opasnu situaciju koja može dovesti do lakših telesnih povreda ili izazvati materijalnu štetu.

Simboli na aparatu



Para

PAŽNJA - Opasnost od opekotina



Mlaz pare ne usmeravajte na ljude, životinje, aktivnu električnu opremu ili na sam uređaj.



Koristite uređaj samo za usisavanje prosutih tečnosti. Uređaj nije podesan za usisavanje tečnosti iz posuda.

Zaštita životne sredine



Ambalaža se može ponovo preraditi. Molimo Vas da ambalažu ne bacate u kućne otpatke nego da je dostavite na odgovarajuća mesta za ponovnu preradu.



Stari uređaji sadrže vredne materijale sa sposobnošću recikliranja i treba ih dostaviti za ponovnu preradu. Stoga stare uređaje odstranjujte preko primerenih sabirnih sistema.

Napomene o sastojcima (REACH)

Aktuelne informacije o sastojcima možete pronaći na stranici:

www.kaercher.com/REACH

Garancija

U svakoj zemlji važe garantni uslovi koje je izdala naša nadležna distributivna organizacija. Eventualne smetnje na uređaju za vreme trajanja garancije uklanjamo besplatno, ukoliko je uzrok greška u materijalu ili proizvodnji. U slučaju koji podleže garanciji obratite se sa potvrdom o kupovini Vašem prodavcu ili najbližoj ovlašćenoj servisnoj službi. (Adresu ćete naći na poleđini)

Opis uređaja

Sadržaj isporuke Vašeg uređaja je prikazan na ambalaži. Pre vađenja uređaja iz ambalaže proverite da li je sadržaj potpun.

Ako pribor nedostaje ili je došlo do oštećenja prilikom transporta, molimo da o tome obavestite svog prodavca.

Molimo rasklopite strane sa slikama!

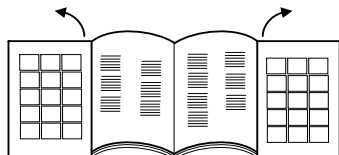

- 1 Glavni prekidač
- 2 Prekidač parnog kotla
- 3 Indikator - nedostatak vode
- 4 Indikator - prikaz pritiska
- 5 Indikatori - usisna snaga
- 6 Preklopna transportna ručka
- 7 Nastavak za punjenje rezervoara za vodu
- 8 Regulacija pare
- 9 Utičnica uređaja sa poklopcem
- 10 Rešetka izduvnog vazduha
- 11 Točkići
- 12 Strujni kabal
- 13 Odeljak strujnog kabla
- 14 Držač za odlaganje
- 15 HEPA filter
- 16 Poluga za odglavlivanje HEPA filtera
- 17 Posuda filtera za vodu
- 18 Ručka posude filtera za vodu
- 19 Umetak filtera za vodu
- 20 Poklopac filtera za vodu
- 21 Oblikovani sunđerasti filter
- 22 Filter sa mikro-perforacijom
- 23 Zavijena cev

Pribor

- A Ručka
- A1 - utičnica za pribor
 - A2 - zaštita za decu
 - A3 - tipka za usisavanje
 - A4 - tipka za parenje
 - A5 - bravica pribora
- B Crevo za usisavanje pare

- B1 - parni utikač
- B2 - bravica parnog utikača
- C Cevi za usisavanje pare
 - C1 - bravica pribora
- D Podni usisni nastavak
 - D1 - četkaste lamele
 - D2 - lamele od tvrde gume
 - D3 - gumene lamele
- E Nastavak za usisavanje pare i uskomlazno parenje
 - E1 - produžetak
 - E2 - okrugla četka
- F Ručni nastavak za usisavanje pare
 - F1 - mali široki nastavak (130 mm)
 - F2 - veliki široki nastavak (200 mm)
 - F3 - četkasti venac
 - F4 - presvlaka od frotira
- G Sisaljka za tekstilni nameštaj
- H Usisni nastavak za fuge
- I Rezervne zaptivke (komplet zaptivnih prstenova)
- J Četka za čišćenje rezervoara za vodu i cevi
- K Tečnost za suzbijanje pene (foam stop)

Sigurnosne napomene

Uz instrukcije ovog radnog uputstva moraju se poštovati opšti sigurnosni propisi i zakonski propisi o sprečavanju nesreća. Svaka primena koja nije u skladu sa priloženim instrukcijama dovodi do gubljenja prava na garantne usluge.

⚠ **Opasnost**

- *Zabranjen je rad u područjima ugroženim eksplozijom.*
- *Prilikom upotrebe uređaja u opasnim područjima treba poštovati odgovarajuće sigurnosne propise.*
- *Uređaj nemojte koristiti u bazenima u kojima ima vode.*
- *Uređaj se ne sme koristiti za čišćenje električnih aparata i uređaja kao što su npr. klasične i mikrotalasne pećnice, aspiratori, televizori, lampe, fenovi za kosu, električne grejalice i slično.*
- *Pre upotrebe proverite da li su uređaj i pribor u ispravnom stanju. Ako stanje nije besprekorno, ne sme se upotrebljavati. Posebno proverite*

priključni strujni kabl, sigurnosni zatvarač i parno crevo.

- Oštećen strujni priključni kabl odmah dajte na zamenu ovlašćenoj servisnoj službi/električaru.
- Oštećeno parno crevo odmah zamenite. Sme se upotrebljavati samo parno crevo kojeg je preporučio proizvođač (kataloški broj vidi u spisku rezervnih delova).
- Mrežni utikač in utičnicu nikada ne dodirujte vlažnim rukama.
- Nemojte nikada pokretati uređaj bosonogi.
- Nikada ne dodirujte uređaj mokrim rukama ili nogama, dok se strujni utikač nalazi u utičnici.
- Uređaj, kabl ili utikače nikada nemojte uranjati u vodu niti bilo koje druge tečnosti.
- Parom ne čistite predmete koji sadrže materije štetne po zdravlje (npr. azbest).
- Mlaz pare na maloj udaljenosti nikada ne dodirujte rukom niti usmeravajte prema ljudima ili životinjama (opasnost od opekotina).

⚠ Upozorenje

- Uređaj sme da se priključuje samo na električni priključak kojeg je izveo elektroinstalater u skladu sa IEC 60364.
- Uređaj priključujte samo na izmjeničnu struju. Napon se mora podudarati sa tipskom pločicom uređaja.
- U vlažnim prostorijama, kao što je npr. kupatilo, uređaj priključujte na utičnice sa predspojenom FI zaštitnom sklopom.
- Neodgovarajući produžni kablovi mogu biti opasni. Upotrebljavajte samo produžne kablove zaštićene od prskanja vode sa prečnikom od najmanje 3x1 mm².
- Spoj strujnog i produžnog kabla ne sme ležati u vodi.
- Kod zamene spojeva na strujnom priključnom ili produžnom kablju mora se obezbediti zaštita od prskanja i mehanička čvrstina.

- Korisnik mora uređaj upotrebljavati u skladu sa njegovom namenom. Mora voditi računa o lokalnim uslovima i kod rada sa uređajem paziti na ljude u okolini.
- Ovaj uređaj nije predviđen da njime rukuju osobe (uključujući i decu) sa smanjenim fizičkim, senzornim ili mentalnim mogućnostima opažanja ili s ograničenim iskustvom i znanjem, osim ukoliko ih lice koje je za njih odgovorno ne nadgleda ili upućuje u rad sa uređajem. Deca se moraju nadgledati kako bi se sprečilo da se igraju s uređajem.
- Uređaj za vreme rada nikada ne ostavljajte bez nadzora.
- Opreznost pri čišćenju popločanih zidova sa utičnicama.
- Ne usisavajte kiseline ili baze, jer one mogu oštetiti uređaj. Ne usisavajte eksplozivne prahove ili tečnosti, koje pri kontaktu sa komponentama u unutrašnjosti uređaja mogu dovesti do eksplozije.
- Nemojte usisavati otrovne supstance.
- Ne usisavajte zapaljene ili užarene predmete, kao što su npr. opušci od cigareta, pepeo i drugi zapaljeni ili užareni materijali.
- Nemojte usisavati materije kao što su gips, cement i sl., pošto isti u kontaktu sa vodom mogu otvrdnuti i time ugroziti funkcionalnost uređaja.
- Ukoliko se dogodi da uređaj padne s nekog uzvišenja, mora ga proveriti ovlašćena servisna služba, budući da postoji opasnost od unutrašnjih oštećenja, koja mogu ugrožavati sigurnost uređaja.

Opres

- Pazite da se mrežni ili produžni vod ne uništi ili ošteti gaženjem, gnečenjem, vučenjem ili sličnim. Mrežni vod zaštitite od vrućine, ulja i oštirih rubova.
- Tokom punjenja vodom uređaj isključite i izvucite strujni utikač iz utičnice.
- U rezervoar za vodu nikada ne sipajte rastvarače, tečnosti sa rastvaračima ili

nerazređene kiseline (npr. sredstva za čišćenje, benzin, razređivače i aceton), jer mogu nagristi materijale upotrebjene u uređaju.

- Uređaj mora imati stabilnu podlogu.
- Nemojte stavljati zagrejan uređaj na površine osetljive na vrućinu.
- Nemojte držati uređaj u blizini uključenih pećnica, električnih peći i drugih izvora toplote.
- Nemojte prejako pritiskati tipke, a izbegavajte i primjenu oštih predmeta, kao npr. olovaka i sličnog.
- Uređaj koristite i skladištite samo u skladu sa opisom odnosno slikom!
- Tokom rada ne pritežite polugu za paru.
- Pre nego što se uređaj odvoji od strujne mreže, mora uvek prvo da se isključi preko glavnog prekidača.
- Za odvajanje uređaja od strujne mreže nemojte vući za priključni kabl, već za utikač.
- Nikada ne zamotavajte strujni kabl oko uređaja, pogotovu dok je isti zagrejan.
- Uređaj zaštitite od kiše. Nikada ga ne čuvajte na otvorenom.

Priprema

Punjenje rezervoara za vodu

- Otvorite nastavak za punjenje (7) rezervoara za vodu (sl. 1).
- Ulijte oko 0,5 l vode u rezervoar za vodu.

Napomena: Može se koristiti obična voda. Budući da voda po prirodi sadrži krečnjak, koji vremenom može dovesti do stvaranja naslaga kamenca, preporuča se primena mešavine od 50% obične i 50% demineralizovane vode.

- Ponovo zatvorite nastavak za punjenje (7) rezervoara za vodu.

Napomena: Parni kotao se automatski snabdeva vodom iz rezervoara za vodu. Pre prvog puštanja u rad rezervoar za vodu se mora dva puta napuniti.

Punjenje posude filtera za vodu

- Odignite ručku (18) posude filtera za vodu (sl. 2) pa izvadite posudu (17) (sl. 3).
- Ručku okrenite kao što je prikazano na sl. 4 i potom izvucite jedinicu filtera za vodu (19) napolje.
- Ulijte običnu vodu u posudu filtera za vodu (17), tako da pokazivač nivoa vode MAX H₂ bude prekriven (sl. 5).
- Ulijte u posudu filtera za vodu količinu tečnosti za suzbijanje pjene (foam stop) iz jedne pune kapice za zatvaranje.

Napomena: Princip rada usisivača zasniva se na kovitlanju usisanog vazduha u filteru za vodu. Pritom se u vodi skupljaju usisane čestice prljavštine zajedno sa ostacima sredstva za čišćenje podnih obloga. Pod određenim okolnostima na taj način može doći do stvaranja pene. Da bi se to izbeglo u vodu se dodaje tečnost za suzbijanje pene. Ta tečnost ne štodi životnoj okolini i u potpunosti je biološki razgradiva. Neznatno stvaranje pene pri radu je normalno i ne dovodi do ugrožavanja funkcionalnosti.

- Umetak filtera za vodu (19) ponovo vratite u posudu filtera za vodu (17).
- Podignite ručku (18) posude filtera za vodu i vratite posudu filtra za vodu (17) nazad u uređaj.
- Vratite ručku (18) nazad na njezo početno mesto na posudi filtera za vodu, tako da se čujno uglavi.

Rad

Tokom rada je neophodno da uređaj bude u vodoravnom položaju.

⚠ Pažnja:

Posuda filtera za vodu mora tokom rada biti uvek napunjena.

- Otvorite poklopac utičnice uređaja (9); utisnite parni utikač (B1) u utičnicu uređaja, tako da čujno dosedne. (sl. 6).
- Umetnite utikač u prikladnu utičnicu.

Priključivanje delova pribora

Svi delovi pribora se na sledeći način mogu direktno pričvrstiti na ručku (A) ili na cevi za usisavanje pare (C).

Napomena: Ručka (A) poseduje zaštitu za decu (A2), kojom se sprečava nehotično ispuštanje pare. Ukoliko crevo za usisavanje pare tokom rada ostane nakratko bez nadzora, preporučuje se aktiviranje zaštite za decu (A2). Deaktivirajte zaštitu za decu (pritiskom na desno), kako biste ponovo omogućili ispuštanje pare.

Delovi pribora za parenje i usisavanje (D, E, F):

- Spojite ručku ili produžnu cev sa željenim delom pribora, tako da bravica pribora čujno ulegne (sl. A).
- Pre korišćenja delova pribora treba se uveriti da su stabilno spojeni.
- Za odvajanje delova pribora: tipku (A5; C1) držite pritisnutom pa razdvojite delove pribora (sl. B).

Delovi pribora samo za usisavanje (G, H):

- Spojite ručku ili produžnu cev sa željenim delom pribora, a da bravica pribora ne ulegne.

Usisavanje

Ovim uređajem možete usisavati kako prašinu, tako i prosute tečnosti.

⚠ Pažnja!

Radi sprečavanja nehotičnog izbijanja pare mora se aktivirati zaštita za decu (A2).

- Pritisnite glavni prekidač (1).
Počinja da treperi prvi stepen indikatora - usisna snaga (5).
- Nakratko pritisnite tipku za usisavanje (A3) na ručki (A).
Usisavanje započinje uz umanjenu snagu. Prvi stepen indikatora - usisna snaga (5) neprekidno svetli.
- Da biste okončali usisavanje ponovo nakratko pritisnite tipku za usisavanje (A3).

Napomena! Pri ponovnom uključivanju funkcije usisavanja uređaj počinje raditi sa prethodno nameštenom usisnom snagom.

Podešavanje usisne snage

Usisna snaga može da se podesi u zavisnosti od površine koja se čisti.

- Pritisnite tipku za usisavanje (A3) i držite je pritisnutu.

Usisna snaga najpre kontinualno raste, a onda nakon dostizanja maksimuma nanovo stalno opada. To se prikazuje indikatorom - usisna snaga (5).

- Step 1: Za zavese
- Step 2: Za tekstilni nameštaj i jastuke
- Step 3: Za tepihe
- Step 4: Za glatke podove i za usisavanje tetečnosti.

Napomena: Brojevi stepena odgovaraju prikazu indikatora - usisna snaga.

Filter za vodu

- Dostigne li se maksimum nivoa zaprljane vode u posudi filtera za vodu (17), automatski se blokira funkcija usisavanja (tada se čuje povišeni broj obrtaja motora).

⚠ Pažnja!

Isključite uređaj. Neposredno ponovno uključivanje može oštetiti filter izduvnog vazduha.

- Za ponovno uspostavljanje radova na čišćenju treba postupiti kao što je opisano u poglavlju "Pražnjenje i čišćenje posude filtera za vodu"; nakon toga je neophodno dopuniti vodu, sve dok se ne dostigne njen potreban nivo.

Parenje

- Pritisnite glavni prekidač (1).
Počinja da treperi prvi stepen indikatora - usisna snaga (5).
- Pritisnite prekidač parnog kotla (2), koji će potom da zasvetli.
- Sačekajte da zasvetli indikator - prikaz pritiska (4). Uređaj je sada spreman za parenje.
- Pritisnite tipku za parenje (A4) na ručki.
Para se ispušta sve dotle dok se tipka (A4) drži pritisnutom.
- Da biste okončali parenje pritisnite prekidač parnog kotla (2).

Podešavanje ispuštanja pare

Optimiranje količine ispuštanja pare moguće je uz pomoć obrtnog prekidača za regulaciju pare (8) (sl. 7).

- Za povećanje ispusta pare: Okrenite prekidač u smeru kazaljke na satu.
- Za smanjenje ispusta pare: Okrenite prekidač suprotno od smeru kazaljke na satu.
- **Neznatna para:** (položaj 1-2)
Za poprskavanje biljaka, čišćenje tekstila, tapeta, tekstilnog nameštaja itd.
- **Normalna para:** (položaj 3)
Za tople podove, tepihe, prozorska stakla, glatke podne obloge.
- **Intenzivna para:** (položaj 4-5)
Za odstranjivanje tvrdokorne prljavštine, mrlja i masnoće.

Dopunjavanje rezervoara za vodu

Rezervoar za vodu možete dopuniti u svako doba.

Napomena: *Uvek kad se u parnom kotlu nalazi premalo vode, pumpa automatski prebacuje vodu iz rezervoara za vodu u parni kotao. Kada je rezervoar za vodu prazan, pumpa više nije u stanju dopuniti parni kotao, tako da se blokira oduzimanje pare.*

- Na nedostatak vode u rezervoaru ukazuje indikator - nedostatak vode (3) kao i zvučni signal.
- Za nastavak radova postupite u skladu sa opisom u odlomku "Punjenje rezervoara za vodu".

Parjenje i usisavanje

- Pritisnite glavni prekidač (1).
Počinje da treperi prvi stepen indikatora - usisna snaga (5).
- Pritisnite prekidač parnog kotla (2), koji će potom da zasvetli.
- Sačekajte da zasvetli indikator - prikaz pritiska (4). Uređaj je sada spreman za parjenje.
- Istovremeno na ručki (A) pritisnite tipku za parjenje (A4) i nakratko tipku za usisavanje (A3).
Usisavanje započinje uz umanjenu snagu, a istovremeno se ispušta para.

Za pravilnu primenu funkcije parenja i usisavanja molimo Vas da pročitate poglavlja "Parjenje" i "Usisavanje".

Odlaganje pribora

Pri kraćim prekidima rada cev za usisavanje pare možete staviti u držač za odlaganje (14) (sl. 9).

Kraj rada

- Pritisnite glavni prekidač (1).
- Izvucite strujni utikač iz utičnice.
- Odvojite parni utikač (B1) sa uređaja. Držite u tu svrhu bravicu parnog utikača (B2) pritisnutu i izvucite parni utikač iz utičnice uređaja (sl. 6a).

Skladištenje uređaja

Napomena: *Pre nego što odložite uređaj uvek prvo očistite sve delove pribora kao i posudu filtera za vodu (17).*

- Odvojite sve delove pribora.
- Pažljivo isperite delove pribora mlazom čiste vode iz slavine i ostavite ih potom da se osuše.

Pražnjenje i čišćenje posude filtera za vodu

- Odignite ručku (18) posude filtera za vodu (sl. 2) pa izvadite posudu (17) (sl. 3).
- Ručku okrenite kao što je prikazano na sl. 4 i potom izvucite jedinicu filtera za vodu (19) napolje.
- Ispraznite posudu filtera za vodu tako što ćete je nagnuti u smeru dela za odlivanje (sl. 10).
- Izvucite zavijenu cev (23) iz kućišta filtera zajedno sa rešetkom sa mikro-perforacijom (22), tako da bude potpuno otklonjena (sl. 11a).
- Odstranite sve komponente pa ih isperite u tekućoj vodi. (Ukoliko je filter oštećen, zamenite ga. Za nabavku novog filtera molimo Vas da se obratite ovlašćenju servisnoj službi.)
- Umetak filtera za vodu (19) ponovo vratite u posudu filtera za vodu (17).

⚠ Pažnja!

Pazite da se strelica na zavijenoj cevi (23) podudara sa oznakom na filteru sa mikro-perforacijom (22) (sl. 11b).

- ➔ Ravnomerno namotajte strujni kabl pa ga položite u pripadajući odeljak (13) (sl. 8).
- ➔ Posudu filtera za vodu (17) vratite u prvobitni položaj i pritom pazite da bude ispravno smeštena.

Upotreba pribora

Pre obrađivanja kože, posebnih materijala i drvenih površina trebalo bi da pročitate instrukcije proizvođača i da uvek obavite probu na nekom skrivenom mestu ili na uzorku. Površinu tretiranu parom ostavite da se osuši, kako biste proverili da li dolazi do promena u boji i strukturi.

Za čišćenje drvenih površina (nameštaj, vrata itd.) preporučuje se da se postupa posebno oprezno, budući da predugo tretiranje parom može oštetiti voštane premaze, sjaj ili boju obrađenih površina. Stoga se preporučuje da za ove površine koristite paru samo u kratkim vremenskim intervalima ili da ih čistite krpom koju ste prethodno naparili.

Za naročito osetljive površine (npr. sintetičke materijale, lakirane površine itd.) preporučuje se funkcija parenja uz umanjenu snagu.

Podni usisni nastavak (D)

Preporučuje se da se podni usisni nastavak koristi na velikim keramičkim, mermernim ili parketnim (samo uz najvišu usisnu snagu i minimalno ispuštanje pare) površinama kao i po tepisima itd., pri čemu je moguća nadogradnja sledećim dopunskim nastavcima.

- Četkaste lamele (D1): za suVo usisavanje.
- Lamele od tvrde gume (D2): za čišćenje i osvežavanje toplih podova.
- Gumene lamele (D3): za usisavanje tečnosti sa glatkih površina.

Montaža nastavaka

- ➔ Postojeće nastavke izvucite u stranu.
 - ➔ Bočno ugurajte željene nastavke (sl. C).
- Napomena:** Četkastu lamelu sa prorezima ugurajte na prednjoj, a drugu četkastu lamelu na zadnjoj strani usisnog nastavka. Pri uguravanju gumene lamele (D3) pazite da joj glatka strana bude okrenuta prema unutra.

Nastavak za usisavanje pare i uskomlazno parenje (E)

Primena mlaznice za uskomlazno parenje preporučuje se za teško dostupna mesta. Uskomlazni nastavak možete koristiti za sledeće:

- Skidanje mrlja sa toplih podova ili tepiha pre tretmana četkom.
- Čišćenje predmeta od plemenitog čelika, prozorskih stakala i emajliranih površina.
- Čišćenje uglova na stepenicama, prozorskim okvirima, okvirima vrata, aluminijumskim profilima.
- Čišćenje armatura.
- Čišćenje prozorskih kapaka, grejnih tela, unutrašnje čišćenje vozila.
- Poprskavanje sobnih biljaka sa veće udaljenosti.

Uskomlazni nastavak možete kombinovati sa sledećim priborom:

- Okrugla četka (E2), prikladna za otklanjanje tvrdokorne prljavštine sa posebno malih površina kao što su ploče štednjaka, roletne, fuge između keramičkih pločica, sanitarni uređaji itd.
- Produžetak (E1): Ovim priborom je moguće optimalno čišćenje posebno nepristupačnih mesta. Idealno za čišćenje radijatora, okvira vrata, prozora, roletni, sanitarnih uređaja.

Ručni nastavak za usisavanje pare (F)

Primena ručnog usisnog nastavka preporučuje se za velike površine sa staklom i ogledalima, kao i uopšte za sve glatke površine ili za čišćenje tekstilnih površina kao što su kauči, dušeci i sl. Ručni usisni nastavak možete kombinovati sa sledećim priborom. Pribor se u tu svrhu ugurava u ručni nastavak, kao što je to prikazano na slici D. Gornje strane širokih nastavaka označene su tekstom "Oberseite - Upper Part".

- Mali široki nastavak (F1): Za manje površine kao npr. prozorčice i ogledala.
- Veliki široki nastavak (F2): Za prozorska okna i veće površine kao npr. popločane zidove.
- Četkasti venac (F3): Za tepihe, stepenice, unutrašnjost automobila, kao i uopšte za tekstilne površine (nakon probe na nekom skrivenom delu).

Četka se po potrebi može presvući presvlakom od frotira (F4).

Čišćenje prozora

Za pravilnu primenu prilikom čišćenja prozora postupite na sledeći način:

- Za skidanje prljavštine ravnomerno napolite mesto koje treba očistiti.
- Pritisnite široki nastavak na staklo pa ga uz uključenu funkciju usisavanja povlačite vertikalno odozgo na dole.

⚠ Pažnja!

Za vreme godišnjih doba sa naročito niskim temperaturama potrebno je prethodno zagrejati prozorska stakla i to tako što ćete ih napoliti sa udaljenosti od oko 50 cm.

Poseban pribor

Komplet okruglih četki (kataloški br. 2.860-231) 4 okrugle četke raznih boja za uskomlazni nastavak.

HEPA filter (kataloški br. 2.860-229)

Nega i održavanje

⚠ OPASNOST

Radove na nezi i održavanju obavljajte samo ako je strujni utikač izvučen, a uređaj ohlađen.

Nega

Pre pospremanja delovi pribora se moraju u potpunosti osušiti.

- Četke prilikom hlađenja i sušenja ne postavljajte na dlačice kako se ne bi deformisale.
- Za spoljašnje čišćenje kućišta uređaja koristite samo vlažnu krpu. Izbegavajte upotrebu hemijskih rastvarača i sredstava za čišćenje pošto mogu oštetiti plastičnu spoljašnju površinu.
- Za čišćenje posude filtera za vodu kao i za čišćenje i zamenu sunderastog filtera (21) postupite na način opisan u odlomku "".

Održavanje

- Redovno proveravajte stanje zaptivki u parnom utikaču (B1). Po potrebi ih zamenite. Istu proveru vršite i kod priključnih zaptivki cevi za usisavanje pare (C) i ručke (A).

HEPA filter

Uređaj je opremljen jednim HEPA filterom (15), koji možete prati u tekućoj vodi.

- ➔ Posudu filtera za vodu (17) izvadite kao što je opisano u poglavlju "Punjenje posude filtera za vodu".
 - ➔ Odignite polugu za odglavlivanje (16) HEPA filtera pa izvucite filter iz njegovog ulegnuća (sl. 12).
 - ➔ Isperite HEPA filter u hladnoj, tekućoj vodi. Nakon pranja ga pažljivo protresite kako biste otklonili eventualne ostatke prljavštine i prekomernu vodu.
- Napomena!** HEPA filter treba sušiti na vazduhu, podalje od izvora svetla i toplote. HEPA filter smete vratiti u uređaj tek kad bude sasvim suv.
- Uočite li oštećenja HEPA filtera, morate ga zameniti.

- HEPA filter bi trebalo čistiti svaka 4 meseca.
- Uverite se da je HEPA filter ispravno smešten u držačima. Potom morate blokirati polugu (16). (sl. 12).

⚠ **Pažnja!**

- HEPA filter nemojte čistiti četkom, jer se tako može oštetiti i izgubiti sposobnost filtriranja.
- Nemojte koristiti nikakva sredstva za pranje, a HEPA filter nemojte ribati niti prati u mašini za pranje sudova.
- HEPA filteri se mogu nabaviti kod ovlašćenih servisnih službi.

Rezervni delovi

Upotrebljavajte samo originalne rezervne delove firme KÄRCHER. Pregled rezervnih delova naći ćete na kraju ovog uputstva za rad.

Otklanjanje smetnji

Smetnje često imaju jednostavne uzroke, koje možete samostalno ukloniti uz pomoć sledećeg pregleda. Ukoliko niste sigurni ili ako nestala smetnja nije navedena ovde, obratite se ovlašćenoj servisnoj službi.

⚠ **Opasnost**

Radove na održavanju obavljajte samo ako je strujni utikač izvučen, a paročistač ohlađen.

Uređaj sme da popravlja samo ovlašćena servisna služba.

Funkcija usisavanja se ne pokreće

Nedostaje napon električne mreže

→ Poverite utikač i utičnicu.

Usisna snaga jenjava

Usisni nastavak, usisno crevo ili usisna cev su začepljeni

- Očistite umetak filtera za vodu. Eliminirate eventualno začepljenje u cevima i priboru.
- Zamenite vodu u posudi filtera za vodu.

HEPA filter je istrošen

→ Zamenite HEPA filter.

Učinak čišćenja se smanjuje

Voda u posudi filtera za vodu je jako zaprljana

→ Zamenite vodu u posudi filtera za vodu.

Dolazi do ispuštanja vode prilikom usisavanja tečnosti

Prekidač sa plovkom je blokiran

→ Očistite poklopac posude filtera za vodu.

Usisivač za prašinu ne usisava

Prekidač sa plovkom deluje

→ Isključite usisivač, ponovo uspostavite pravilan nivo vode u rezervoaru pa iznova uključite uređaj.

Tehnički podaci

Električni priključak

Napon	220-240 V
	1~50 Hz

Stepen zaštite	IP X4
----------------	-------

Klasa zaštite	I
---------------	---

Podaci o snazi

Prijemna snaga kotla	1250 W
----------------------	--------

Nazivna snaga turbine	1050 W
-----------------------	--------

Pritisak pare maks.	0,4 MPa
---------------------	---------

Vreme zagrevanja po litru	10 minuta
---------------------------	-----------

Maks. količina pare	80 g/min
---------------------	----------

Količina punjenja

Parni kotao	1,2 l
-------------	-------

rezervoar za vodu	0,5 l
-------------------	-------

posuda filtera za vodu	1,2 l
------------------------	-------

Dimenzije

Dužina	500 mm
--------	--------

Širina	330 mm
--------	--------

Visina	330 mm
--------	--------

Težina (bez pribora)	10,5 kg
----------------------	---------

Zadržavamo pravo na tehničke promene!

Съдържание

Общи указания	BG	4
Описание на уреда	BG	5
Указания за безопасност	BG	6
Подготовка	BG	7
Експлоатация	BG	8
Използване на принадлежностите	BG	11
Грижи и поддръжка	BG	12
Помощ при неизправности	BG	13
Технически данни	BG	14

Общи указания

Уважаеми клиенти,



Преди първото използване на Вашия уред прочетете това оригинално инструкция упътване за работа, действайте според него и го запазете за по-късно използване или за следващия притежател.

Употреба по предназначение

Използвайте този уред налягане само в личното си домакинство.

Уредът е предназначен за производство на пара и изсмукване на разсипани течности и твърди частици, които са посочени в това Упътване за експлоатация.

Производителят не поема гаранция за евентуални повреди, които са причинени поради използване не по предназначението или неправилно обслужване.

Символи в Упътването за работа

Опасност

За непосредствено грозяща опасност, която води до тежки телесни повреди или до смърт.

Предупреждение

За възможна опасна ситуация, която би могла да доведе до тежки телесни повреди или смърт.

Внимание

За възможна опасна ситуация, която би могла да доведе до леки телесни повреди или материални щети.

Символи на уреда



Пара

ВНИМАНИЕ – Опасност от изгаряне



Не насочвайте парната струя към хора, животни, активно електрическо оборудване или към самия уред.



Използвайте уреда само за изсмукване на разсипани течности. Уредът не е подходящ за засмукване на течности от съдове.

Опазване на околната среда



Опаковъчните материали могат да се рециклират. Моля не хвърляйте опаковките при домашните отпадъци, а ги предайте на вторични суровини с цел повторна употреба.



Старите уреди съдържат ценни материали, подлежащи на рециклиране, които могат да бъдат употребени повторно. Поради това моля отстранявайте старите уреди, използвайки подходящи за целта системи за събиране.

Указания за съставките (REACH)

Актуална информация за съставките ще намерите на:

www.kaercher.com/REACH

Гаранция

Във всяка страна важат гаранционните условия, публикувани от оторизираната от нас дистрибуторска фирма. Евентуални повреди на Вашия уред ще отстраним в рамките на гаранционния срок безплатно, ако се касае за дефект в материалите или при производство. В гаранционен случай се обърнете към дистрибутора или най-близкия оторизиран сервис, като представите касовата бележка. (Адресите ще намерите на задната страница)

Описание на уреда

Обемът на доставка на уреда е изобразен на опаковката. При разопаковане проверете дали съдържанието е пълно.

При липсващи принадлежности или при транспортни щети моля уведомете Вашия търговец.

Моля отворете страницата с фигурите!



- 1 Главен ключ
- 2 Ключ парен котел
- 3 Контролна лампа - недостиг на вода
- 4 Контролна лампа - показание на налягането
- 5 Контролни лампи - смукателна мощност
- 6 Дръжка за транспортиране, сгъваема
- 7 Накрайник пълнене резервоар за вода
- 8 Регулиране на парата
- 9 Контакт на уреда с капак
- 10 Решетка за излизане на въздуха
- 11 Ролки
- 12 Захранващ кабел
- 13 Място на електрическия кабел
- 14 Застопоряване при паркиране
- 15 Филтър HEPA
- 16 Лост за освобождаване на филтъра HEPA
- 17 Воден филтър-резервоар
- 18 Ръкохватка воден филтър-резервоар
- 19 Воден филтър-вложка
- 20 Капак на водния филтър
- 21 Оформен гъбест филтър
- 22 Филтър с микроперфорация
- 23 Коляно на тръбата

Принадлежности

- A Ръкохватка
 - A1 - Букса на вложката за принадлежности
 - A2 - Защита от деца
 - A3 - Бутон изсмукване
 - A4 - Бутон пара
 - A5 - Фиксиране на принадлежностите
- B Маркуч всмукване на пара
 - B1 - Пароструен щепсел
 - B2 - Фиксиране пароструен щепсел
- C Всмукващи тръби за пара
 - C1 - Фиксиране на принадлежностите
- D Подова дюза
 - D1 - Ламели на четките
 - D2 - Ламели от твърда гума
 - D3 - Гумени ламели
- E Парна точкова струйна дюза
 - E1 - Удължител
 - E2 - Кръгла четка
- F Парна ръчна дюза
 - F1 - Малка изсмукваща фаска (130 мм)
 - F2 - Голяма изсмукваща фаска (200 мм)
 - F3 - Четков венец
 - F4 - Хавлиено покривало
- G Дюза с възглавничка
- H Дюза за почистване на фуги
- I Резервни уплътнения (комплект O-образни пръстени)
- J Почистваща четка за водния резервоар и тръбите
- K Течност против образуване на пяна (Foam-stop)

Указания за безопасност

Освен указанията в това ръководство трябва да се спазват и общовалидните законодателни предписания за безопасност и предпазване от нещастни случаи.

Всяка употреба, която не съответства на приложените указания, води до отмяна на гаранцията.

⚠ Опасност

- *Забранена е работата във взривоопасни помещения.*
- *При работа с уреда в опасни зони да се спазват съответните мерки за безопасност.*
- *Уреда да не се използва в басейни, които съдържат вода.*
- *Уреда не трябва да се използва за почистване на електроуреди, напр. фурни, кухненски абсорбатори, микровълнови печки, телевизори, лампи, сешоари, електрически отопления и т.н.*
- *Преди използване уреда и принадлежностите да се проверят за съответстващо на изискванията състояние. Ако уредът не е в отлично състояние, използването му е забранено. Моля проверете специално захранващия кабел, предпазната запушалка и пароструйния маркуч.*
- *Повреден мрежови захранващ кабел трябва незабавно да се замени от оторизиран сервиз/специалист – електротехник.*
- *Повредения пароструен маркуч трябва да се смени незабавно. Позволено е само използването на препоръчан от производителя пароструен маркуч (виж номера за поръчки в списъка на резервните части).*
- *Никога не докосвайте контакта и щепсела с влажни ръце.*
- *Никога не използвайте уреда боси.*
- *Никога не докосвайте уреда с мокри ръце или крака, когато щепселът е в контакта.*
- *Никога не потапяйте уреда, кабела или щепсела във вода или други течности.*

- *Да не се обливат с пара предмети, които съдържат опасни за здравето вещества (напр. азбест).*

- *Парната струя не трябва да се докосва с ръка от близко разстояние или да се насочва към хора и животни (съществува опасност от изгаряне).*

⚠ Предупреждение

- *Уредът може да се включва само към електрически контакт, изпълнен от електротехник съгласно IEC 60364.*
- *Свързвайте уреда само към променлив ток. Напрежението трябва да съответства на цитираното върху табелката на уреда напрежение.*
- *Във влажни помещения, напр. бани, включвайте уреда в контакти с предварително включена противовлагова защита.*
- *Неподходящите удължители могат да са опасни. Използвайте единствено водоустойчив удължителен кабел с напречно сечение минимум 3x1 мм².*
- *Връзката между щепсела и удължителния кабел не бива да попада във вода.*
- *При подмяна на съединения на мрежовия или удължителния кабел трябва да се гарантира защита от водни пръски и механична здравина.*
- *Потребителят трябва да използва уреда според предписанията. Той трябва да се съобразява с даденостите на мястото и да внимава при работа с уреда дали наоколо няма хора.*
- *Този уред не е предназначен за употреба от лица (включително деца) с ограничени психически, сензорни и умствени способности или с недостатъчен опит и/или с недостатъчни познания, освен ако не се контролират от отговорно за тяхната сигурност лице или са получили от него инструкции, как да използват уреда. Децата би трябвало да се наблюдават, за да се гарантира, че не си играят с уреда.*
- *По време на работа уредът да не се оставя без надзор.*
- *Внимание при почистване на стени с плочки с контакти.*

- Не изсмуквайте киселини или разтвори, тъй като можете да повредите уреда. Не изсмуквайте експлозивен прах или течности, които при контакт с компонентите във вътрешността на уреда могат да доведат до експлозии.
- Не изсмуквайте отровни субстанции.
- Не изсмуквайте горящи или тлеещи обекти, като фасове от цигари, пепел или други горящи или тлеещи материали.
- Не изсмуквайте материали като гипс, цимент и т.н., тъй като в контакт с вода те се втвърдяват и могат да уредят функцията на уреда.
- Ако уредът падне, той трябва да бъде проверен от оторизиран сервиз, тъй като може да са възникнали вътрешни повреди, които да нарушат сигурността на продукта.

Внимание

- Внимавайте кабелът на уреда или удължителят да не се повредят или скъсат поради настъпване, прегъване, опъване или друго. Пазете кабела от топлина, масла и остри ръбове.
- По време на пълнене с вода изключете уреда и извадете щепсела.
- Никога не наливайте във водния резервоар разтворители, съдържащи разтворители течности или не разреждени киселини (напр. почистващи препарати, бензин, разреждители за бои и ацетон), тъй като те ще разядат използваните в уреда материали.
- Уредът трябва да се поставя върху стабилна основа.
- Не поставяйте горещия уред върху повърхности, чувствителни на нагряване.
- Не поставяйте уреда в близост до включени електрически котлони, електрически печки или други източници на топлина.
- Не натискайте бутоните твърде силно и избягвайте употребата на остри предмети като щифтове или подобни.

- Работете или съхранявайте уреда само в съответствие с описанието resp. изображението!
- При работа не заклинявайте лоста за пара.
- Преди да изключите уреда от електрическата мрежа, първо го изключете от основния ключ.
- За да изключите уреда от мрежата, не дърпайте за шнура за включване към мрежата, а извадете щепсела.
- Никога не завивайте мрежовия кабел около уреда, предимно докато уредът е горещ.
- Пазете уреда от дъжд. Не го съхранявайте на открито.

Подготовка

Пълнене на водния резервоар

- ➔ Отворете накрайника за пълнене (7) на водния резервоар (фиг. 1).
- ➔ Напълнете водния резервоар с около 0,5 литра вода.
Забележка: Може да се използва нормална вода от водопровода. Тъй като водата по принцип съдържа варовик, който с времето може да доведе до образуване на котлен камък, се препоръчва използване на смес, която се състои от 50% вода от водопровода и 50% от деминерализирана вода.
- ➔ Отново затворете накрайника за пълнене на водния резервоар (7).
Забележка: Парният котел се захранва автоматично с вода от водния резервоар. Преди първото пускане в експлоатация водния резервоар трябва да се напълни два пъти с вода.

Пълнене на резервоара на водния филтър

- Повдигнете ръкохватката (18) на резервоара на водния филтър (фиг. 2) и извадете резервоара на водния филтър (17) heraus (фиг. 3).
- Завъртете ръкохватката както е показано на фиг. 4 и извадете звеното на водния филтър (19).
- Напълнете резервоара на водния филтър (17) с вода от водопровода, докато се покрие показанието за нивото на водата MAX H₂O (фиг. 5).
- Напълнете една капачка течност против образуване на пяна (Foam Stop) в резервоара на водния филтър.

Забележка: Начинът на функциониране на прахосмукачката се основава на завихряне на засмуквания въздух във водния филтър. При това отпадъци и остатъци от препарати за почистване от подовите настилки се събират във водната баня. При определени обстоятелства това може да доведе до образуване на пяна. За да се предотврати това, във водната баня се поставя течност против образуване на пяна.

Течността против образуване на пяна е безопасна за околната среда и биологически напълно се разгражда. Лекото образуване на пяна по време на експлоатация е нормално и не води до смущения на функцията.

- Поставете отново вложката на водния филтър (19) в резервоара на водния филтър (17).
- Повдигнете ръкохватката (18) на резервоара на водния филтър и поставете резервоара на водния филтър (17) отново в уреда.
- Върнете ръкохватката (18) в нейната изходна позиция върху резервоара на водния филтър докато се фиксира.

Експлоатация

По време на експлоатация е необходимо уредът да бъде в хоризонтално положение.

△ Внимание:

При експлоатация резервоарът на водния филтър трябва винаги да бъде пълен.

- Отворете капачката на контакта на уреда (9); натиснете пароструйния щепсел (B1) в контакта на уреда, докато се чуе звука от фиксирането му. (фиг. 6).
- Поставете щепсела в подходящ контакт.

Присъединяване на принадлежности.

Всички принадлежности могат да бъдат закрепени по следния начин директно на ръкохватката (A) или на всмукващите тръби за пара (C).

Забележка: Ръкохватката (A) притежава защита от деца (A2), която предотвратява подаването на пара по невнимание. Ако маркучът за всмукване на пара по време на експлоатация за кратко време е без наблюдение, се препоръчва активирането на защитата от деца (A2) (да се натисне наляво). Деактивирайте защитата от деца (натиснете надясно), за да предизвикате отново подаване на пара.

Принадлежности за обливане с пара и изсмукване (D, E, F):

- Свържете дръжката или удължителната тръба с желаната принадлежност, докато се фиксират (фиг. A).
- Преди употреба на принадлежностите проверете дали са свързани добре.
- За разделяне на принадлежностите: задържете бутона (A5; C1) натиснат и издърпайте принадлежностите (фиг. B).

Принадлежности само за засмукване (G, H):

- Свържете дръжката или удължителната тръба с желаната принадлежност, без да се фиксира принадлежността.

Режим Изсмукване

С този уред могат да се изсмукват както прах така и разсипани течности.

⚠ **Внимание!**

За да се предотвратят изтичането на пара, трябва да се активира защитата от деца (A2).

→ Натиснете главния ключ (1).

Първата степен на контролните лампи - Смукателна мощност (5) започва да мига.

→ Натиснете за кратко бутон Изсмукване (A3) на ръкохватката (A).

Режим Изсмукване започна с минимална мощност. Първата степен на контролните лампи - Смукателна мощност (5) свети постоянно.

→ За да се приключи режим Изсмукване, натиснете за кратко бутон Изсмукване (A3).

Забележка! При повторно включване на функция Изсмукване уредът стартира с предварително настроената мощност на изсмукване.

Настройка на мощността на изсмукване

Можете да настроите мощността на изсмукване според повърхността за почистване.

→ Натиснете бутона Изсмукване (A3) и го задръжте натиснат.

Отначало мощността на изсмукване се повишава постоянно и след достигане на най-високата мощност също постоянно се понижава. Това се показва от контролните лампи - Мощност на изсмукване (5).

- Степен 1: За завеси
- Степен 2: За меки мебели и възглавници
- Степен 3: За килими
- Степен 4: За твърди подове и за изсмукване на течности.

Забележка: Числата на степените отговарят на показанието на контролните лампи - Мощност на изсмукване.

Воден филтър

■ Ако нивото на мръсната вода в резервоара на водния филтър (17) е достигнало максималната си стойност, функцията на изсмукване се блокира автоматично (тогава се чуват по-високи обороти на мотора).

⚠ **Внимание!**

Изключете уреда. Непосредственото повторно включване може да повреди въздушния изходящ филтър.

■ За продължаване на почистващите дейности постъпете, както е описано в глава „Изпразване и почистване на съда на водния филтър“; накрая трябва да се допълни вода, докато се достигне необходимото ниво.

Режим Пара

→ Натиснете главния ключ (1).

Първата степен на контролните лампи - Смукателна мощност (5) започва да мига.

→ Натиснете ключ Парен котел (2), който светва.

→ Изчакайте, докато светне контролна лампа - показание на налягането (4). Сега уредът е в готовност за режим Пара.

→ Натиснете бутон Пара (A4) на ръкохватката.

Парата се отдава, докато държите натиснат бутона (A4).

→ За да се приключи режим Пара, натиснете ключ Парен котел (2).

Настройка на излизането на пара

Вие можете да оптимизирате излизането на пара, като задействате прекъсвача с въртящо задвижване за регулиране на парата (8) (фиг. 7).

→ За засилване на излизането на пара: Завъртете прекъсвача с въртящо задвижване по посока на часовниковата стрелка.

→ За намаляване на излизането на пара: Завъртете прекъсвача с въртящо задвижване по посока обратна на часовниковата стрелка.

– **Лека пара:** (Позиция 1-2)
За напръскване на растения, почистване на платове, тапети, меки мебели и т.н.

– **Нормална пара:** (Позиция 3)
За мокети, килими, прозорци, подове.

– **Силна пара:** (Позиция 4-5)
За отстраняване на упорити замърсявания, петна и мазнини.

Допълване на резервоара с вода

Водният резервоар може да се пълни по всяко време.

Забележка: *Винаги когато в парния котел има недостатъчно вода, помпата изтегля автоматично вода от водния резервоар в парния котел. Ако водният резервоар е празен, то помпата не може повече да пълни парния котел и отделянето на пара се блокира.*

- Недостиг на вода във водния резервоар се показва от контролна лампа - недостиг на вода (3) и посредством акустичен сигнал.
- За да се продължи работа, действайте в съответствие с описанието в раздел „Пълнене на водния резервоар“

Режим Пара и изсмукване

- ➔ Натиснете главния ключ (1).
Първата степен на контролните лампи - Смукателна мощност (5) започва да мига.
 - ➔ Натиснете ключ Парен котел (2), който светва.
 - ➔ Изчакайте, докато светне контролна лампа - показание на налягането (4). Сега уредът е в готовност за режим Пара.
 - ➔ Натиснете на ръкохватката (А) едновременно бутон Пара (А4) и за кратко бутон Изсмукване (А3).
Режим Изсмукване започва с минимална мощност и едновременно се отдава пара.
- За правомерна употреба на функция Пара и изсмукване прочетете глава „Режим Пара“ и „Режим Изсмукване“.

Сваляне на принадлежностите

При кратко прекъсване на работата всмукващата тръба за пара може да се постави на застопоряването при паркиране (14) (фиг. 9).

Край на работата

- ➔ Натиснете главния ключ (1).
- ➔ Извадете мрежовия кабел от контакта.
- ➔ Отделете пароструйния щепсел (В1) от уреда. За целта задръжте натиснатото фиксирането на пароструйния щепсел (В2) и извадете пароструйния щепсел от контакта на уреда (фиг. 6а).

Съхранение на уреда

Забележка: *Винаге почиствайте всички използвани принадлежности и резервоара на водния филтър (17), преди да приберете уреда.*

- ➔ Отделете всички принадлежности.
- ➔ Изплакнете частите на принадлежности-те под крана с чиста вода и след това ги оставете да изсъхнат.

Изпразнете и почистете резервоара на водния филтър

- ➔ Повдигнете ръкохватката (18) на резервоара на водния филтър (фиг. 2) и извадете резервоара на водния филтър (17) heraus (фиг. 3).
- ➔ Завъртете ръкохватката както е изобразено на фиг. 4 и извадете звеното на водния филтър (19).
- ➔ Изпразнете резервоара на водния филтър като го наклоните по посока на приспособлението за изливане (фиг. 10).
- ➔ Издърпайте коляното на тръбата (23) от корпуса на филтъра с решетка с микроперфорация (22), докато се отстрани напълно (фиг. 11а).
- ➔ Отстранете компонентите и ги изплакнете под течаща вода. (Ако филтърът показва увреждания, го сменете. За да получите нов филтър, обърнете се моля към авторизиран сервиз).
- ➔ Поставете отново вложката на водния филтър (19) в резервоара на водния филтър (17).

⚠ **Внимание!**

Обърнете внимание на това, стрелката на коляното на тръбата (23) да съвпада с маркировката на филтъра и микроперфорация (22) (фиг. 11b).

- ➔ Завийте мрежовия кабел равномерно и го поставете на мястото за електрически кабел (13) (фиг. 8).
- ➔ Отново поставете резервоара на водния филтър (17) на неговото място и внимавайте това да стане коректно.

Използване на принадлежностите

Преди третиране на кожа, специални платове и дървени повърхности би трябвало да прочетете указанията на производителя и винаги да извършите проба на скрито място или на мостра от тях. Оставете третираната с пара повърхност да изсъхне, за да проверите, дали са настъпили промени на цвета или формата.

За почистването на дървени повърхности (мебели, врати и т.н.) се препоръчва да се подхожда особено внимателно, тъй като прекалено продължителното третиране с пара може да повреди восъчните покрития, гланца или цвета на повърхностите. Поради това се препоръчва, за тези повърхности пара да се използва само за кратки интервали или да се извърши почистване с предварително оставена на пара кърпа.

За особено чувствителни повърхности (напр. синтетични материали, лакирани повърхности и т.н.) се препоръчва да се използва функция Пара с минимална мощност.

Подова дюза (D)

Препоръчва сеподовата дюза да се използва за големи повърхности, подове от керамика, мрамор, паркет (само при максимална мощност на всмукване и минимална мощност на парата), килими и т.н., след като се поставят следните вложки.

- Ламели на четките (D1) за сухо почистване.
- Ламели от твърда гума (D2) за почистване и освежаване на настилки от килими.
- Гумени ламели (D3) за изсмукване на течности от гладки повърхности.

Монтаж на вложките

- ➔ Наличните вложки да се извадят странично.
- ➔ Желаните вложки да се поставят странично (фиг. С).

Забележка: Ламелата на четките с вдлъбнатини да се постави отпред, а втората ламела отзад на дюзата.

При поставяне на гумената ламела (D3) да се обърне внимание на това, че нейната гладка страна е обърната навътре.

Парна точкова струйна дюза (E)

Използването на точковата струйна дюза се препоръчва за трудно достъпни места.

Точковата струйна дюза може да се използва за следното:

- Третиране на петна върху повърхности, покрити с килим или килими преди използване на четката.
- Почистване на благородна стомана, прозорци, огледала и емайлирани повърхности.
- Почистване на ъгли на стълби, рамки на прозорци, рамки на врати, алуминиеви профили.
- Почистване на арматури.
- Почистване на капаци на прозорци, отоплителни тела, вътрешно почистване на превозни средства.
- Напръскване на стайни растения от разстояние.

Точковата струйна дюза може да се комбинира със следните принадлежности:

- Кръгла четка (E2), подходяща за упорити замърсявания на особено малки повърхности като котлони, ролетни щори, кахлени фуги, санитарни системи и т.н.
- Удължител (E1): С тези принадлежности е възможно оптималното почистване за особено недостъпни места. Идеално за почистване на парно, рамки на врати, прозорци, ролетни щори, санитарни системи.

Парна ръчна дюза (F)

Използването на ръчната дюза се препоръчва за големи стъклени или огледални повърхности, гладки повърхности по принцип или за почистване на на повърхности от тъкани като канапета, матраци и т.н.

Ръчната дюза може да се комбинира със следните принадлежности: Принадлежностите се поставят на ръчната дюза, както е показано на фигура D. Горните страни на изсмукващите фаски са обозначени с „Горна страна - Upper Part“.

- Малка изсмукваща фаска (F1): За малки повърхности като напр. малки прозорци и огледала.
- Голяма изсмукваща фаска (F2): За стъкла на прозорци и по-големи повърхности като напр. стенни плочки.
- Четков венец (F3): За килими, стълби, вътрешно обзавеждане на коли, търговски повърхности най-общо (след тест на скрито място).

На четката може да се постави също хавлиеното покривало (F4).

Почистване на прозорци

За коректно приложение при почистване на прозорци да се подходи по следния начин:

- За да се разтвори мръсотията, подайте равномерно пара на повърхността за третиране.
- Изсмукващата фаска да се притисне към повърхността за почистване и при включена функция изсмукване да се движи отвесно от горе надолу.

⚠ Внимание!

През годишните времена с особено ниски температури стъклата да се подгреят, като от разстояние от около 50 см от повърхността за третиране се подаде пара.

Специални приспособления

Комплект кръгли четки (№ за поръчка 2 860-231) -4 цветни кръгли четки за точковата струйна дюза.

Филтър HEPA (№ за поръчка 2 860-229)

Грижи и поддръжка

⚠ ОПАСНОСТ

Поддръжката и обслужването да се извършват само при изваден щепсел и охладен уред.

Поддръжка

Оставете частите на принадлежностите напълно да изсъхнат преди да ги приберете.

- При охлаждане и изсъхване не поставяйте четките с косъма надолу, за да не се деформират.
- Използвайте влажна кърпа за външното почистване на корпуса. Избягвайте употребата на разтворители и почистващи препарати, тъй като те могат да повредят пластмасовата повърхност.
- За почистването на резервоара на водния филтър и за почистване или смяна на гъбестия филтър (21) постъпете както е описано в раздел „“.

Поддръжка

- Проверявайте редовно състоянието на уплътненията в пароструйния щепсел (B1). Сменете ги, ако е необходимо. Провеждете същия контрол и при присъединителните уплътнения на всмукващите тръби за пара (C) и на ръкохватката (A).

Филтър HEPA

Уредът е оборудван с филтър HEPA (15), който можете да почистите под течаща вода.

- ➔ Свалете резервоара на водния филтър (17) в съответствие с указанията в глава „Пълнене на резервоара на водния филтър“.
- ➔ Повдигнете лоста за освобождаване (16) на филтъра HEPA и свалете филтъра от неговото място (фиг.12).
- ➔ Изплакнете филтъра HEPA под студена, течаща вода. След почистването го изтърсете внимателно, за да се отстранят евентуалните остатъци от замърсявания и излишната вода.

Забележка! Оставете филтъра HEPA да съхне на проветриво, далече от източници на светлина и топлина. Филтъра HEPA поставяйте в уреда едва след като изсъхне.

- Ако филтърът HEPA има увреждания, трябва да бъде сменен.
- Филтърът HEPA трябва да се почиства на интервали от 4 месеца.
- Уверете се, че филтъра HEPA е поставен коректно в държачите. Накрая лоста (16) трябва да се блокира. (фиг.12).

⚠ **Внимание!**

- Не почиствайте филтъра HEPA с четка, тъй като той може да бъде повреден и по този начин могат да се намалят качествата му на филтриране.
- Не използвайте почистващи препарати, не търкайте филтъра HEPA- и не го мийте в миялната машина.
- Филтри HEPA могат да се купят от оторизираните сервизи.

Резервни части

Използвайте само оригинални резервни части на KARCHER. Списък на резервните части ще намерите в края на настоящото Упътване за работа.

Помощ при неизправности

Много често причините за повреда са елементарни и с помощта на следните указания може сами да ги отстраните. Ако не сте сигурни или повредите не са описани тук, обърнете се към оторизирания сервиз.

⚠ **Опасност**

Обслужването да се извършва само при изваден щепсел и охладен пароструен уред.

Ремонтните дейности по уреда да се извършват единствено от оторизиран сервиз.

Функция Изсмукване не започва

Липсва напрежение от мрежата

- ➔ Проверете щепсела и мрежовата букса.

Намалява се мощността на изсмукване

Дюзата, филтърният патрон, дюзата, всмукателният маркуч или тръба са запушени

- ➔ Почистете вложката на водния филтър. Отстранете евентуално съществуващите запушвания в тръбите и принадлежностите.
- ➔ Сменете водата в резервоара на водния филтър.

Износен филтър HEPA

- ➔ Сменете филтъра HEPA.

Намалява се мощността на почистване

Водата в резервоара на водния филтър е силно замърсена

→ Сменете водата в резервоара на водния филтър.

Извод за вода по време на изсмукване на течности

Превключвателят на поплавка е блокиран

→ Почистете капака на резервоара на водния филтър.

Прахосмукачката не засмуква

Включване на превключвателя на поплавка

→ Изключете прахосмукачката, възстановете коректното ниво на водата в резервоара и включете уреда.

Технически данни

Електрическо захранване

Напрежение 220-240 V
1~50 Hz

Градус на защита IP X4

Клас защита I

Данни за мощността

Приемна мощност котел 1250 W

Номинална мощност турбина 1050 W

Налягане на парата макс. 0,4 МПа

Време за загряване на един литър вода 10 минути

Количество пара макс. 80 г/мин

Количество на пълнене

Парен котел 1,2 л

Воден резервоар 0,5 л

Воден филтър-резервоар 1,2 л

Размери

Дължина 500 мм

Широчина 330 мм

Височина 330 мм

Тегло (без принадлежности) 10,5 кг

Запазваме си правото на технически изменения!

Sisukord

Üldmärkusi	ET	4
Seadme osad	ET	5
Ohutusalsed märkused	ET	5
Ettevalmistus	ET	7
Käitamine	ET	7
Tarvikute kasutamine	ET	9
Korrashoid ja tehnohooldus	ET	11
Abi häirete korral	ET	12
Tehnilised andmed	ET	12

Üldmärkusi

Väga austatud klient,



Enne sesadme esmakordset kasutuselevõttu lugege läbi algupärane kasutusjuhend, toimige sellele vastavalt ja hoidke see hilisema kasutamise või uue omaniku tarbeks alles.

Sihipärane kasutamine

Kasutage antud seadet ainult eramajapidamises.

Seade on ette nähtud auru tekitamiseks ning mahaläinud vedelike ja tahkete osakeste koristamiseks kasutusjuhendis kirjeldatud viisil.

Tootja ei vastuta võimalike kahjude eest, mis on tingitud seadme mittesihipärasest kasutamisest või valest käitamisest.

Kasutusjuhendis olevad sümbolid

Oht

Vahetult ähvardava ohu puhul, mis toob kaasa raskeid kehavigastusi või surma.

Hoiautus

Võimaliku ohtliku olukorra puhul, mis võib põhjustada raskeid kehavigastusi või surma.

Ettevaatust

Võimaliku ohtliku olukorra puhul, mis võib põhjustada kergeid vigastusi või materiaalselt kahju.

Seadmel olevad sümbolid



Aur

TÄHELEPANU – põletusohu keeva vee või auruga



Aurujuga ei tohi suunata inimestele, loomadele, töötavatele elektriseadmetele ega seadmele endale.



Kasutage seadet ainult mahaläinud vedelike koristamiseks. Seade ei sobi vedelike imemiseks mahutitest.

Keskonnakaitse



Pakendmaterjalid on taaskasutatavad. Palun ärge visake pakendeid majapidamisprahi hulka, vaid suunake need taaskasutusse.



Vanad seadmed sisaldavad taaskasutatavaid materjale, mis tuleks suunata taaskasutusse. Palun likvideerige vanad seadmed seetõttu vastavate kogumissüsteemide kaudu.

Märkusi koostisainete kohta (REACH)

Aktuaalse info koostisainete kohta leiate aadressilt:

www.kaercher.com/REACH

Garantii

Ilgas riigis kehtivad meie volitatud müügiesindaja antud garantiitingimused. Seadmel esinevad rikked kõrvaldame garantiiajal tasuta, kui põhjuseks on materjali- või valmistusviga. Garantiijuhtumi korral palume pöörduda müüja või lähima volitatud klienditeenistuse poole, esitades ostu tõendava dokumendi. (Aadressi vt tagaküljelt)

Seadme osad

Selle seadme tarnekomplekt on kujutatud pakendil. Kontrollige lahti pakkides paki sisu. Kui tarvikuid on puudu või transpordikahjustuste korral teatage palun kaupmehele.

Palun avage pildileht!

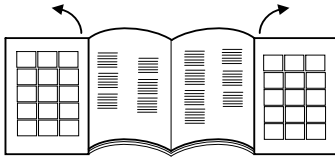

- 1 Pealüliti
- 2 Aurukatla lüliti
- 3 Märkutuli - veepuudus
- 4 Märkutuli - rõhu näit
- 5 Märkutuled - imemisvõimsus
- 6 Käepide transportimiseks, kokkupandav
- 7 Vee sissevalamiskohad
- 8 Auru reguleerimine
- 9 Seadme kattega pistikupesad
- 10 Õhu väljumivõre
- 11 Rullikud
- 12 Võrgukaabel
- 13 Võrgukaabli pesa
- 14 Parkimishoidik
- 15 HEPA-filtri
- 16 HEPA-filtri vabastushoob
- 17 Veepaagi mahuti
- 18 Veefiltri mahuti käepide
- 19 Veefiltri padrun
- 20 Veefiltri kaas
- 21 Vormitud käsn-filtri
- 22 Mikroperforeeringuga filter
- 23 Torupõlv

Tarvikud

- A Käepide
 - A1 - Tarvikute otsik
 - A2 - Lapseluk
 - A3 - Imemisklahv
 - A3 - Aurutamisklahv
 - A5 - Tarvikute lukk
- B Auruga imemise voolik
 - B1 - Aurupistik
 - B2 - Aurupistiku lukk
- C Torud auruga imemiseks
 - C1 - Tarvikute lukk

- D Põrandadüüs
 - D1 - Harjaslamellid
 - D2 - Eboniitlamellid
 - D3 - Kummist lamellid
- E Auruga imemise punkt düüs
 - E1 - Pikendus
 - E2 - Ümar hari
- F Auruga imemise käsidüüs
 - F1 - Väike kuivatushuulik (130 mm)
 - F2 - Suur kuivatushuulik (200 mm)
 - F3 - Harjavõru
 - F4 - Froteekate
- G Polsterdatud düüs
- H Vuugiotsik
- I Asendustihendid (O-tihendi komplekt)
- J Hari veepaagi ja torude puhastamiseks
- K Vahu eemaldamise vedelik (Foam-stop)

Ohutusalsed märkused

Lisaks käesolevas kasutusjuhendis toodud märkustele tuleb järgida ka seadusandja üldisi ohutusalsaseid ja õnnetusjuhtumite vältimise eeskirju.

Igasugune kasutusviis, mis ei ole kooskõlas käesolevate juhistega, toob kaasa garantiid kustumise.

⚠ Oht

- *Plahvatusohtlikes piirkondades kasutamine on keelatud.*
- *Kui kasutate seadet ohualas, tuleb järgida vastavaid ohutusalsaseid eeskirju.*
- *Ärge kasutage seadet basseinides, milles on vett.*
- *Seadet ei tohi kasutada elektriseadmetele, nt küpsetusahjude, auruaüstite, mikrolaineahjude, televiisorite, lambi, fööni, elektrilise kütteseadme jne puhastamiseks.*
- *Kontrollige enne kasutamist, kas seadme ja tarvikute seisund vastab nõuetele. Juhul kui seisund ei ole laitmatu, ei tohi seadet või tarvikut kasutada. Palun kontrollige eriti toitekaablit, turvalukku ja auruvoolikut.*
- *Kahjustatud toitekaabel lasta viivitamatult volitatud hooldustöökajal/elektrikul välja vahetada.*

- Kahjustatud auruvoolik kohe välja vahetada. Kasutada on lubatud ainult tootja poolt soovitatud auruvoolikut (telimisnumber vt varuosade nimekiri).
- Võrgupistikut ega pistikupesa ei tohi kunagi puutuda niiskete kättega.
- Ärge kunagi kasutage seadet paljajalu töötades.
- Ärge kunagi puudutage seadet märgade käte või jalgadega, kui seade on vooluvõrku ühendatud.
- Ärge kunagi sukeldage seadet, kaablit ega pistikut vette või muudesse vedelikesse.
- Ärge töödelge auruga esemeid, mis sisaldavad tervisele ohtlikke aineid (näit. asbesti).
- Ärge kunagi pistke kätt aurojoa lähedale ega suunake seda inimestele või loomadele (põletusohu).

⚠ Hoiatus

- Seadet tohib ühendada ainult pistikupessa, mis on elektrimontööri poolt paigaldatud vastavalt standardile IEC 60364.
- Seadet tohib ühendada ainult vahelduvvoolutoitega. Pinge peab vastama seadme tüübisildil esitatud pingele.
- Niisketes ruumides, näit. vannitoas, ühendage seade vooluvõrku pistikupesadest, millel on FI-kaitseüliliti.
- Ebasobivad pikendusjuhtmed võivad olla ohtlikud. Kasutage ainult veepritsmete vastu kaitstud pikenduskaablit, mille ristlõige on vähemalt 3x1 mm².
- Toitepistik ja pikenduskaabli ühenduskoht ei tohi vees olla.
- Võrgu- või pikenduskaabli konnektorite väljavahetamise korral peab olema tagatud kaitstud veepritsmete vastu ning mehhaaniline stabiilsus.
- Seadet tuleb kasutada selle otstarbe kohaselt. Arvestada tuleb kohalikke iseärasusi ning seadmega töötades pöörata tähelepanu ka läheduses viibivatele inimestele.
- Masinat ei tohi kasutada isikud (sh lapsed), kelle füüsilised, sensoorsed või vaimsed võimed on piiratud või kellel

puuduvad vajalikud kogemused ja/või teadmised, v.a. mõne nende turvliisuse eest vastutava isiku järelevalve all või juhul, kui see isik on neid masina kasutamise osas juhendanud. Laste üle peab olema järelevalve tagamaks, et nad masinaga ei mängi.

- Töötavat seadet ei tohi mitte kunagi jätta järelevalveta.
- Ettevaatust kahhelkividest seinte puhastamisel, milles on pistikupesi.
- Ärge imege seadmesse happeid ega lahuseid, sest need võivad seadet kahjustada. Ärge imege plahvatusohtlikku pulbrit ega vedelikke, mis vivad seadme sisemuses olevate komponentidega kokku puutudes põhjustada plahvatusi.
- Ärge imege seadmesse mürgiseid aineid.
- Ärge imege põlevaid ega hõõguvaid objekte, näit. sigaretikonisid, tohka või muid põlevaid või hõõguvaid materjale.
- Ärge kunagi imege sellised materjale nagu kips, tsement jne., sest kokkupuutel veega võivad need kivistuda ja ohustada seadme tööd.
- Kui seade peaks alla kukkuma, tuleb seda volitatud hooldustöökogas kontrollida, sest esineda võib sisemisi rikkeid, mis piiravad seadme kasutusohutust.

Ettevaatust

- Jälgida, et toitejuhet või pikendusjuhet ei kahjustataks sellest ülesõitmisega, muljumisega, rebimisega ega muul viisil. Toitejuhtmed peavad olema kaitstud kuumuse, õli ja teravate servade eest.
- Lülitage enne kõiki hooldustöid seade välja ja tõmmake võrgupistik välja.
- Ärge kunagi valage veepaaki lahusteid, lahusteid sisaldavaid vedelikke ega lahjendamata happeid (näit. puhastusvahendeid, bensiini, värvilahustit ja atsetooni), kuna need rikuvad seadmes kasutatud materjale.
- Seade peab olema stabiilsel alusel.
- Ärge asetage kuuma seadet kuuma suhtes tundlikele pindadele.
- Ärge asetage seadet sisselülitatud pliitide, elektriahvide või muude soojusallikate lähedusse.

- Ärge vajutage liiga tugevasti klahvidele ning vältige teravate esemete (näit. pastakad vms) kasutamist.
- Kasutage või ladustage seadet ainult vastavalt kirjeldusele või joonisele!
- Ärge kiiluge auruhuoba töö käigus kinni.
- Enne seadme lahutamist vooluvõrgust, tuleb see alati esmalt pealülitist välja lülitada.
- Seadme eemaldamiseks vooluvõrgust ärge tõmmake mitte ühenduskaablist, vaid pistikust.
- Ärge kunagi mähkige võrgukaablit ümber seadme, eelkõige siis mitte, kui seade on kuum.
- Kaitske seadet vihma eest. Ärge ladustage väljas.

Ettevalmistus

Täitke veepaak.

- ➔ Avage veepaagi (joonis 1) tutsid (7).
 - ➔ Valage paaki ca. 0,5 liitrit vett.
- Märkus:** Kasutada võib tavalist kraanivett. Kuna vesi sisaldab looduslikult lupja, mis võib aja jooksul tekitada katlakivi, soovitatakse kasutada segu, mis koosneb 50% ulatuses kraaniveest ja 50% ulatuses demineraliseeritud veest.
- ➔ Keerake veepaagi tutsid (7) jälle kinni.
- Märkus:** Veepaagist varustatakse aurukahtelt automaatselt veega. Enne seadme esmakordset kasutuselevõtmist tuleb veepaaki kaks korda täita.

Veefiltri paagi täitmine

- ➔ Tõstke veefiltri paagi (joonis 2) käepide (18) üles ja tõmmake veefiltri paak (17) välja (joonis 3).
- ➔ Keerake käepidet nagu kujutatud joonisel 4 ja tõmmake veefilter (19) välja.
- ➔ Täitke veefiltri paak (17) kraaniveega, kuni veetaseme näit MAX H₂O on kaetud (joonis 5).
- ➔ Valage veefiltri paaki üks korgitais vahu eemaldamise vedelikku (Foam Stop).

Märkus: Imuri tööviis põhineb veefiltris oleva imemisõhu pöörlemisel. Seejuures kogutakse imetav materjal ja puhastusvahendi jäägid pörandakatelt veeanumasse. Teatud asjaoludel võib see põhjustada vahu moodustumist. Et seda vältida, lisatakse veefiltri anumasse vahu eemaldamise vedelikku. Vee eemaldamise vedelik on keskkonnasõbralik ja täielikult bioloogiliselt lagunev. Kerge vahu moodustumine töö käigus on normaalne ega vähenda töö tõhusust.

- ➔ Pange veefiltri padrun (19) uuesti veefiltri paaki (17).
- ➔ Tõstke veefiltri paagi käepide (18) üles ja pange veefiltri paak (17) uuesti seadmesse.
- ➔ Viige käepide (18) tagasi algasendisse veefiltri paagil, kuni käepide oma asendisse fikseerub.

Käitamine

Töö käigus peab seade olema horisontaalses asendis.

⚠ Tähelepanu:

Kui seade töötab, peab veefiltri paak alati täis olema.

- ➔ Avage seadme pistikupesa klapp (9); suruge aurupistik (B1) seadme pistikupessa, kuni see kuuldavalt asendisse fikseerub. (Joonis 6).
- ➔ Torgake võrgupistik sobivasse pistikupessa.

Tarvikute ühendamine

Kõiki tarvikuid on võimalik järgmisel viisil otse käepideme (A) külge või auruga imemise torude (C) külge kinnitada.

Märkus: Käepidemel (A) on lapselukk (A2), mis hoiab ära auru kogemata väljalaskmise. Juhul, kui auru imemise voolik töö käigus lühikest aega järelvalveta on, soovitatakse aktiveerida lapselukk (A2) (keerata vasakule). Desaktiveerige lapselukk (suruge paremale), et uuesti auru tekitada.

Aurutamiseks ja imemiseks mõeldud tarvikud (D, E, F):

- Ühendage käepide või pikendustoru soovitud tarvikuga, kuni tarviku lukk asendisse fikseerub (joonis A).
- Enne tarvikute kasutamist kontrollige, kas need on kindlalt ühendatud.
- Tarvikute lahutamiseks: hoidke klahvi (A5; C1) all ja tõmmake tarvikud lahti (joonis B).

Ainult imemiseks mõeldud tarvikud (G, H):

- Ühendage käepide või pikendustoru soovitud tarvikuga, ilma et kuni tarviku lukk asendisse fikseeruks.

Imemine

Selle seadmega saab imeda niihästi tolmua kui mahaläinud vedelikke.

⚠ Tähelepanu!

Et vältida auru juhuslikku vallandumist, tuleb lapselukk (A2) aktiveerida.

- Vajutage pealüliti (1).
Märgutulede esimene aste - imemisvõimsus (5) hakkab vilkuma.
- Vajutage korraks imemisklahvile (A3) käepidemel (A).
Imemine algab minimaalse võimsusega. Märkutulede esimene aste - imemisvõimsus (5) põleb pidevalt.
- Imemise lõpetamiseks vajutage uuesti korraks imemisklahvile (A3).

Märkus! Kui imemisklahvile uuesti sisse lülitatakse, alusutab seade eelnevalt seadistatud imemisvõimsusest.

Imemisvõimsuse reguleerimine

Te võite imemisvõimsust reguleerida sõltuvalt puhastatavast pinnast.

- Vajutage imemisklahvile (A3) ja hoidke klahvi allavajutatuna.
Imemisvõimsus suureneb alguses pidevalt ja hakkab pärast maksimaalse võimsuseni jõudmist uuesti pidevalt langema. Seda tähistavad imemisvõimsuse märgutuled (5).
- 1. aste: Kardinad
- 2. aste: Pehme mööbel ja padjad
- 3. aste: Vaibad
- 4. aste: Kõvad põrandad ja vedelike imemiseks.

Märkus: Astmete numbrid vastavad imemisvõimsuse märgutuledele.

Veefilter

- Kui musta vee tase veefiltri paagis (17) on saavutanud maksimumi, blokeeritakse imemisklahvile automaatselt (kuulda on siis mootori suurem pöörete arv).

⚠ Tähelepanu!

Lülitage seade välja. Kui seade kohe uuesti sisse lülitada, võib see rikkuda õhu väljavoolufiltri.

- Puhastustööde jätkamiseks tuleb toimida nagu kirjeldatud peatükis "Veefiltri paagi tühjendamine ja puhastamine"; seejärel tuleb lisada vett, kuni on saavutatud vajalik veetase.

Aurutamine

- Vajutage pealüliti (1).
Märgutulede esimene aste - imemisvõimsus (5) hakkab vilkuma.
- Vajutage aurukatla lüliti (2), mis hakkab põlema.
- Oodake, kuni rõhu märgutuli (4) põleb. Nüüd on seade aurutamiseks valmis.
- Vajutage aurutamisklahvile (A4) käepidemel.
Auru eraldub niikaua, kuni te hoiate klahvi (A4) allavajutatuna.
- Aurutamise lõpetamiseks vajutage aurukatla lüliti (2).

Aurukoguse reguleerimine

Te võite aurukogust optimeerida, keerates aurukoguse reguleerimise pöörüliti (8) (joonis 7).

- Aurukoguse suurendamiseks: Keerake pöörüliti päripäeva.
- Aurukoguse vähendamiseks: Keerake pöörüliti vastupäeva.
- **Kerge aur** (Asend 1-2)
Taimede piserdamiseks, kangaste, tapetide, pehme mööbli jne puhastamiseks.
- **Normaalne aur:** (Asend 3)
Põranda vaipkatete, vaipade, akna- klaaside, põrandate jaoks.
- **Tugev aur:** (Asend 4-5)
Raske mustuse, plekkide ja rasva eemaldamiseks.

Lisage veepaaki vett.

Veepaaki on igal ajal võimalik vett lisada.

Märkus: Alati, kui aurukatlas on liiga vähe vett, toimetab pump automaatselt veepaagist vett aurukatlasse. Kui veepaak on tühi, et saa pump enam aurukatelt täita ja auru tekitamine blokeeritakse.

- Veepuudusest veepaagis annab märku veepuuduse märgutuli (3) ja helisignaal.
- Et tööd jätkata, toimige nagu kirjeldatud lõigus "Veepaagi täitmine"

Aurutamine ja imemine

- ➔ Vajutage pealüliti (1).
Märgutulede esimene aste - imemisvõimsus (5) hakkab vilkuma.
- ➔ Vajutage aurukatla lüliti (2), mis hakkab põlema.
- ➔ Oodake, kuni rõhu märgutuli (4) põleb. Nüüd on seade aurutamiseks valmis.
- ➔ Vajutage käepidemel (A) samaaegselt aurutamisklahvi (A4) ja lühidalt imemisklahvi (A3).
Imemine algab minimaalse võimsusega, kusjuures samaaegselt eraldub auru.

Aurutamis- ja imemisfunktsiooni nõuetekohase kasutamise kohta lugege palun peatükkidest „Aurutamine“ ja „Imemine“.

Tarvikute ärapanemine

Kui töö lühikeseks ajaks katkestatakse, võib auru imitoru asetada parkimishoidikusse (14; joonis 9).

Töö lõpetamine

- ➔ Vajutage pealüliti (1).
- ➔ Tõmmake võrgukaabel pistikupesast.
- ➔ Lahutage aurupistik (B1) seadmest. Selleks hoidke aurupistiku lukku (B2) all ja tõmmake aurupistik seadme pistikupesast välja (joonis 6a).

Seadme ladustamine

Märkus: Puhastage alati kõik kasutatud tarvikud ja veefiltri paak (17), enne kui seadme ära panete.

- ➔ Lahutage kõik tarvikud.
- ➔ Loputage tarvikuid puhta vee all ja laske seejärel kuivada.

Veepaagi mahuti

- ➔ Tõstke veefiltri paagi (joonis 2) käepide (18) üles ja tõmmake veefiltri paak (17) välja (joonis 3).
 - ➔ Keerake käepidet nagu kujutatud joonisel 4 ja tõmmake veefilter (19) välja.
 - ➔ Tühjendage veefiltri paak, kallutades seda valamissuunas (joonis 10).
 - ➔ Tõmmake torupõlv (23) filtri korpusest koos mikroperforeeringuga võrega (22), kuni see on täielikult ära tulnud (joonis 11a).
 - ➔ Eemaldage kõik komponendid ja loputage neid voolava vee all. (Kui märkate filtril vigastusi, vahetage see välja. Uue filtri ostmiseks pöörduge palun volitatud hooldustöökoja poole.
 - ➔ Pange veefiltri padrun (19) uuesti veefiltrit paaki (17).
- ⚠ Tähelepanu!**
Jälgige, et nool torupõlvel (23) langeks kokku markeeringuga mikroperforeeringuga filtril (22) (joonis 11b).
- ➔ Mähkige võrgukaabel ühtlaselt kokku ja pange võrgukaabli pessa (13) (joonis 8).
 - ➔ Pange veefiltri paak (17) jälle oma kohale ja jälgige, et see oleks õiges asendis.

Tarvikute kasutamine

Enne naha, eriliste materjalide ja puitpindade käsitlemist tuleks lugeda tootja juhiseid ja teha alati proov mõnes varjatud kohas või proovitükil. Laske auruga käsitletud pinnal kuivada, et veenduda, kas esineb värvi- või vormivigu.

Puitpindade (mööbel, ukSED jne) puhastamisel soovitatakse toimida eriti ettevaatlikult, kuna liiga pikk auruga käsitlemine võib rikkuda pindade sära või värvi. Seetõttu on soovitatav nende pindade puhul kasutada auru ainult lühikeste ajavahemike tagant või puhastada auruga niisutatud lapiga. Eriti tundlike pindade (näit. sünteetilised materjalid, lakitud pinnad jne) puhul soovitatakse kasutada minimaalse tugevusega auru.

Põrandadüüs (D)

Põrandadüüsi koos järgmiste osadega soovitatakse kasutada suuritel pindadel, keraamilistel, marmorist, parketist põrandatel (ainult maksimaalse imivõimsuse juures ja minimaalse auruga), vaipadel jne.

- Harjaslamellid (D1) kuivimiseks.
- Eboniitlamellid (D2) vaipkatete puhastamiseks ja värskendamiseks.
- Kummist lamellid (D3): vedelike imemiseks libedatel pindadel.

Osiste paigaldamine

- Tõmmake olemasolevad osised küljesuunas välja.
- Lükake soovitud osised küljesuunas sissen (joonis C).

Märkus: Lükake väljalõigetega harjaslamelli ette düüsile ja teine harjaslamelli taha düüsi külge.

Kummist lamelli (D3) kohalepanekul jälgige, et nende sile külj oleks suunatud sissepoole.

Auruga imemise punktdüüs (E)

Punktdüüsi kasutamist soovitatakse raskesti ligipääsetavates kohtades.

Punktdüüsi saab kasutada järgmiseks otstarbeks:

- Plekkide käsitlemiseks vaipkatetel või vaipadel enne harja kasutamist.
- Roostevaba terase, aknaklaaside, peeglite ja emailpindade puhastamiseks.
- Nurkade puhastamiseks treppidel, aknaraamid, uksepiitadel, alumiiniumprofiilidel.
- Armatuuride puhastamine.
- Aknaluukide, radiaatorite, sõidukite salongi puhastamiseks.
- Toataimede piserdamiseks eemalt.

Punktdüüsi saab kasutada kombineeritult järgmiste tarvikutega:

- Ümar hari (E2) sobib raske mustuse jaoks eriti väikestel pindadel nagu pliidiplaadid, rulood, kahhelplaatide vuugid, sanitaarsõlmed jne..
- Pikendus (E1): Selle tarvikuga on võimalik eriti raskelt ligipääsetavate kohtade optimaalne puhastamine. Ideaalne küttekehade, ukseraamide, akende, ruloode, sanitaarsõlmede puhastamiseks.

Auruga imemise käsidüüs (F)

Käsidüüsi kasutamist soovitatakse suurtele klaas- ja peegelpindadele, libedatele pindadele üldiselt või tekstiilpindade nagu sohvad, madratsid jne puhastamiseks.

Käsidüüsi saab kombineerida järgmiste tarvikutega: Selleks lükatakse tarvikud, nagu kujutatud joonisel D, käsidüüsile. Kuivatushuulikute pealmised küljed on tähistatud kirjaga „Oberseite - Upper Part“.

- Väike kuivatushuulik (F1): Väikestele pindadele nagu näit. väikeste ruutudega aknad ja peeglid.
- Suur kuivatushuulik (F2): Aknaklaasidele ja suurtele pindadele nagu näit. seinaplaadid.
- Harjavõru (F3): Vaipadele, treppidele, autosalongidele, takstiilpindadele üldiselt (pärast proovimist mõnes varjatud kohas).
Harjale võib kinnitada ka froteekatte (F4).

Aknapesu

Õigeks kasutamiseks aknaid pestes toimige järgmiselt:

- Et mustus lahti tuleks, aurutage käsitletavat pinda ühtlaselt.
- Suruge kuivatushuulik vastu puhastatavat pinda ja tõmmake sisselülitatud imemisfunktsiooni juures vertikaalselt ülevalt alla.

⚠ Tähelepanu!

Eriti madalate temperatuuridega aastaegadel soojendage klaase ette, aurutades käsitletavat pindu umbes 50 cm kauguselt.

Erivarustus

Ümara harja komplekt (tellimisnr. 2.860-231) 4 värvilist ümarat harja punktdüüsi jaoks.

HEPA-filter (tellimis-nr. 2.860-229)

Korrashoid ja tehnohooldus

⚠ OHT

Hooldustöid tohib teostada ainult siis, kui võrgupistik on välja tõmmatud ja aurupu-hasti jahtunud.

Hooldus

Laske kõigil tarvikutel korralikult ära kuivada, enne kui te need ära panete.

- Ärge pange harju jahtumise ja kuivamise ajal harjastele, et need ei deformeeruks.
- Kasutage korpuse väliseks puhastamiseks ainult niisket lappi. Vältige lahustite või puhastusvahendite kasutamist, sest need võivad plastmassi kahjustada.
- Veefiltri paagi puhastamiseks ja käsnfiltri (21) puhastamiseks või vahetamiseks toimige vastavalt kirjeldustele lõigus „“.

Tehnohooldus

- Kontrollige regulaarselt aurupistiku (B1) tihendite seisundit. Vahetage need välja, kui see vajalikuks osutub. Viige sama kontroll läbi ka auru imitorude (C) ja käepideme (A) ühenduskohtade tihendite juures.

HEPA-filter

Seade on varustatud HEPA-filtriga (15), mida saate puhastada voolava vee all.

- ➔ Võtke veefiltri paak (17) vastavalt peatükis „Veefiltri paagi täitmine“ toodud juhistele maha.
- ➔ Tõstke HEPA-filtri vabastushoob (16) üles ja tõmmake filter oma pesast välja (joonis 12).
- ➔ Loputage HEPA-filtrit külma voolava vee all. Pärast puhastamist raputage ettevaatlikult, et eemaldada võimalikud mustusejäägid ja üleliigne vesi.

Märkus! Laske HEPA-filtril kuivada eemal valgus- ja soojusallikatest õhu käes. Pange HEPA-filtri seadmesse tagasi alles siis, kui see on kuiv.

- Kui HEPA-filtri peaks olema vigastatud, tuleb see välja vahetada.

- HEPA-filtrit tuleks puhastada iga 4 kuu tagant.
- Veenduge, et HEPA-filtri asend hoidikutes oleks õige. Seejärel tuleb hoob (16) blokeerida. (Joonis 12).

⚠ Tähelepanu!

- Ärge puhastage HEPA-filtrit harjaga, sest see võib filtrit vigastada ja filtreerimisvõime väheneda.
- Ärge kasutage puhastusvahendeid, ärge hõõruge HEPA-filtrit ega peske seda nõudepesumasinas.
- HEPA-filtreid võib osta volitatud hooldustöökojast.

Varuosad

Kasutage eranditult KÄRCHERi originaalvaruosi. Varuosade loend on käesoleva kasutusjuhendi lõpus.

Abi häirete korral

Häiretel on tihti lihtsad põhjused, mille te suudate ise kõrvaldada järgneva ülevaate abil. Kahtluse korral või siin mittediagnostiseeritud häire/abi puhul pöörduge palun tunnustatud kliendi teeninduse poole.

⚠ Oht

Hooldustöid tohib teostada ainult siis, kui võrgupistik on välja tõmmatud ja aurupu-hasti jahtunud.

Seadme parandustöid tohib läbi viia ainult tunnustatud kliendi teenindus.

Imemisfunktsioon ei käivitu

Puudub võrgupinge.

→ Kontrollige võrgupistikut ja pistikupesa.

Imemisjõud väheneb

Düüs, imivoolik või imitoru ummistunud.

→ Puhastage veefiltri padrun. Eemaldage võimalik ummistus torudes ja lisaseadmetes.

→ Vahetage vesi veefiltri paagis.

HEPA-filter on kulunud.

→ Vahetage HEPA-filter välja.

Puhastusjõud väheneb

Vesi veefiltri paagis on väga must

→ Vahetage vesi veefiltri paagis.

Vedelikke imedes imbub seadmest vett

Ujuklüliti on blokeeritud.

→ Puhastage veefiltri paagi kaas.

Tolmuimeja ei ime

Ujuklüliti sekkus.

→ Lülitage tolmuimeja välja, tagage paagis õige veetase ja lülitage seade uuesti sisse.

Tehnilised andmed

Elektriühendus

Pinge 220-240 V
1~50 Hz

Kaitseaste IP X4

Elektriühendusklass I

Jõudluse andmed

Katla võimsus 1250 W

Turbiini nominaalvõimsus 1050 W

Auru rõhk maks. 0,4 MPa

Kütteaeg liitri vee kohta 10 minutit

Auruhulk maks. 80 g/min

Täituvus

Aurukatel 1,2 l

Veepaak 0,5 l

Veefiltri paak 1,2 l

Mõõtmed

Pikkus 500 mm

Laius 330 mm

Kõrgus 330 mm

Kaal (ilma tarvikuteta) 10,5 kg



Tehniliste muudatuste õigused reserveeritud!

Satura rādītājs

Vispārējas piezīmes	LV	4
Aparāta apraksts	LV	5
Drošības norādījumi	LV	6
Sagatavošana	LV	7
Darbība	LV	8
Pierīču lietošana	LV	10
Kopšana un tehniskā apkope . . .	LV	12
Palīdzība darbības traucējumu gadījumā	LV	13
Tehniskie dati	LV	13

Vispārējas piezīmes

Godājamais klient,

  Pirms ierīces pirmās lietošanas izlasiet instrukcijas oriģinālvalodā, rīkojieties saskaņā ar norādījumiem tajā un uzglabājiet to vēlākai izmantošanai vai turpmākiem lietotājiem.

Noteikumiem atbilstoša lietošana

Izmantojiet šo ierīci tikai sadzīves vajadzībām.

Aparāts ir paredzēts tvaika ražošanai un izlijušu šķidrumu un cietu daļiņu uzsūkšanai, kā aprakstīts šajā lietošanas instrukcijā.

Ražotājs neatbild par iespējamiem bojājumiem, kas radušies netabilstošas izmantošanas vai nepareizas lietošanas rezultātā.

Lietošanas instrukcijā izmantotie simboli

Bīstami

Norāda uz tiešām draudošām briesmām, kuras rada smagus ķermeņa ievainojumus vai izraisa nāvi.

Brīdinājums

Norāda uz iespējami bīstamu situāciju, kura var radīt smagus ķermeņa ievainojumus vai izraisīt nāvi.

Uzmanību

Norāda uz iespējami bīstamu situāciju, kura var radīt vieglus ievainojumus vai materiālos zaudējumus.

Simboli uz ierīces



Tvaiks

UZMANĪBU! Aplaucēšanās risks



Nevērsiet strūklu pret personām, dzīvniekiem, ieslēgtām elektriskām ierīcēm vai pret pašu aparātu.



Izmantojiet aparātu tikai izlijušu šķidrumu uzsūkšanai. Šis aparāts nav piemērots šķidrumu sūkšanai no tvertnēm.

Vides aizsardzība



Iepakojuma materiālus ir iespējams atkārtoti pārstrādāt. Lūdzu, neizmetiet iepakojumu kopā ar mājsaimniecības atkritumiem, bet gan nogādājiet to vietā, kur tiek veikta atkritumu otreizējā pārstrāde.



Nolietotās ierīces satur noderīgus materiālus, kurus iespējams pārstrādāt un izmantot atkārtoti. Tādēļ lūdzam izmantot vecās ierīces ar atbilstošu savākšanas sistēmu starpniecību.

Informācija par sastāvdaļām (REACH)

Aktuālo informāciju par sastāvdaļām atradīsiet:

www.kaercher.com/REACH

Garantija

Katrā valstī ir spēkā mūsu uzņēmuma atbildīgās sabiedrības izdotie garantijas nosacījumi. Garantijas termiņa ietvaros iespējamus Jūsu iekārtas darbības traucējumus mēs novērsīsim bez maksas, ja to cēlonis ir materiāla vai ražošanas defekts. Garantijas remonta nepieciešamības gadījumā ar pirkumu apliecināšanu dokumentu griezieties pie tirgotāja vai tuvākajā pilnvarotajā klientu apkalpošanas dienestā. (Adresi skatīt aizmugurē)

Aparāta apraksts

Jūsu aparāta piegādes komplekts ir attēlots uz iepakojuma. Izsaiņojot pārbaudiet, vai saturs ir pilnīgs.

Ja trūkst piederumi vai transportēšanas laikā radušies bojājumi, lūdzu, informējiet tirgotāju.

Lūdzu atveriet lappuses ar attēliem!



- 1 Galvenais slēdzis
- 2 Tvaika ģeneratora slēdzis
- 3 Ūdens līmeņa kontrollampīņa
- 4 Manometra kontrollampīņa
- 5 Sūkšanas jaudas kontrollampīņa
- 6 Rokturis aparāta pārmēsāšanai, saliekams
- 7 Ūdens tvertnes uzpildīšanas uzgalis
- 8 Tvaika regulators
- 9 Ierīces kontaktklīdzda ar vāciņu
- 10 Gaisa izplūdes režģis
- 11 Ritentiņi
- 12 Tīkla kabelis
- 13 Kabeļa nodalījums
- 14 Stāvbalsis
- 15 HEPA filtrs
- 16 Svira HEPA filtra izņemšanai
- 17 Ūdensfiltra tvertne
- 18 Ūdensfiltra tvertnes rokturis
- 19 Ūdensfiltra ieliktnis
- 20 Ūdensfiltra vāciņš
- 21 Veidots švammes filtrs
- 22 Filtrs ar mikroperforāciju
- 23 Leņķis cauruļu savienošanai

Piederumi

- A Rokturis
 - A1 - piederumu ieliktnis
 - A2 - bērnu drošības slēdzis
 - A3 - sūkšanas poga
 - A4 - tvaika poga
 - A5 - piederumu fiksators
- B Tvaika sūkšanas šļūtene
 - B1 - tvaika pierīces kontaktspraudne
 - B2 - tvaika pierīces kontaktspraudnes fiksators
- C Tvaika sūkšanas caurules
 - C1 - piederumu fiksators
- D Sprausla grīdas tīrīšanai
 - D1 - sukas mēlītes
 - D2 - ebonīta mēlītes
 - D3 - gumijas mēlītes
- E Tvaika punktsprausla
 - E1 - pagarinājums
 - E2 - aplojoša suka
- F Tvaika rokvadības sprausla
 - F1 - mazais logu mazgāšanas uzgalis (130 mm)
 - F2 - lielais logu mazgāšanas uzgalis (200 mm)
 - F3 - apaļā suka
 - F4 - frotē auduma apvalks
- G Uzgalis polsterētu virsmu tīrīšanai
- H Uzgalis spraugu tīrīšanai
- I Rezerves blīves (blīvgredzenu komplekts)
- J Suka ūdens tvertnes un cauruļu tīrīšanai
- K Atpūtošanas līdzeklis (Foam-stop)

Drošības norādījumi

Papildu norādēm, kas ietvertas šajā lietošanas pamācībā, ir jāievēro arī likumdevēja apstiprinātie vispārējie darba drošības un veselības aizsardzības noteikumi.

Jebkādas šīm norādēm neatbilstošas ierīces izmantošanas rezultātā zūd garantija.

⚠ **Bīstami**

- *Aparāta lietošana aizliegta sprādzienbīstamās zonās.*
- *Ekspluatējot ierīci paaugstinātās bīstamības apstākļos, jāievēro atbilstošie darba drošības noteikumi.*
- *Nelietot ierīci peldbaseinos, kuros ir ūdens.*
- *Aparātu nedrīkst izmantot elektrisko ierīču, piem., cepeškrāšņu, tvaika nosūcēju, mikroviļņu krāšņu, televizoru, lampu, fēnu, elektrisko apsildes ierīču utt. tīrīšanai.*
- *Pirms lietošanas pārbaudiet, vai ierīce un tās pierīces atrodas lietošanai piemērotā stāvoklī. Ja to stāvoklis nav apmierinošs, tad ierīci izmantot nav atļauts. Lūdzu, īpaši pārbaudiet elektriskās strāvas pieslēguma vadus, drošības vāku un tvaika plūsmas šļūteni.*
- *Bojātu tīkla pieslēguma kabeli nekavējoties lieciet nomainīt pilnvarotā klientu apkalpošanas dienestā vai profesionālā elektromehāniskā darbnīcā.*
- *Nekavējoties nomainīt bojātu tvaika šļūteni. Izmantot ir atļauts tikai ražotāja rekomendēto tvaika šļūteni (pasūtīšanas numuru skatīt rezerves daļu sarakstā).*
- *Nekad neaizskariet tīkla spraudni un kontaktligzdu ar mitrām rokām.*
- *Neidarbiniet ierīci, ja Jums kājās nav apavu.*
- *Neskarīet ierīci ar slapjām rokām vai kājām, ja ierīce pievienota strāvai.*
- *Nelieciet ierīci, kabeli vai kontaktdakšu ūdenī vai citos šķidrums.*
- *Neapstrādājiet ar tvaiku priekšmetus, kuri satur veselībai kaitīgas vielas (piem., azbestu).*
- *Nekādā gadījumā ar roku neskarīeties klāt tvaika strūklai tuvu klāt pie atveres*

vai arī neturiet to vērstu pret cilvēkiem vai dzīvniekiem (izraisa applaucēšanās risku).

⚠ **Brīdinājums**

- *Aparātu drīkst pieslēgt tikai tādām elektriskajam pieslēgumam, kuru ierīkojis elektriskais atbilstoši IEC 60364.*
- *Aparātu pieslēdziet tikai maiņstrāvai. Spriegumam jāatbilst uz aparāta rūpnīcas plāksnītes norādītajam.*
- *Telpās ar augstu mitruma koncentrāciju, piem., vannas un dušas telpās, ierīci lietojiet tikai, izmantojot priekšslēguma FI-aizsargslēdzi.*
- *Neatbilstošs pagarinātāja kabelis var būt dzīvībai bīstams. Ierīces ekspluatēšanai izmantojiet tikai ūdensnecaurlaidīgu pagarinātāju ar minimālo šķēsgriezumu 3x1 mm².*
- *Tīkla kabeļa kontakts un pagarinātāja savienojuma vieta nedrīkst atrasties ūdenī.*
- *Nomainot elektrības vada vai pagarinātāja vada savienojumus, jānodrošina, lai tiktu saglabāta vada mehāniskā izturība un aizsardzība pret ūdens šļakatām.*
- *Lietotājam jāizmanto aparāts tikai atbilstoši noteikumiem. Viņam jāņem vērā vietējie apstākļi un strādājot ar aparātu jāpievērš uzmanība apkārtņē esošajiem cilvēkiem.*
- *Šī ierīce nav paredzēta tam, lai to lietotu personas (tai skaitā bērni) ar ierobežotām fiziskām, sensoriskām vai garīgām spējām vai ar nepietiekamu pieredzi un/vai zināšanām, ja vien viņus uzrauga par viņu drošību atbildīga persona vai viņi ir saņēmuši instrukcijas par ierīces lietošanu. Bērni ir jāpieskata, lai nodrošinātu, ka viņi nespēlējas ar ierīci.*
- *Aparātam darbojoties nekad neatstājiet to bez uzraudzības.*
- *Uzmanību tirot flīzētas sienas ar kontaktlīdzdām.*
- *Nesūciet skābes vai šķīdumus, jo tie var bojāt ierīci. Nesūciet sprādzienbīstamus pulverus vai šķīdumus, kas, savienojoties ar komponentiem ierīcē, var izraisīt sprādzienu.*

- Nesūciet indīgas vielas.
- Nesūciet degošus vai kvēlojošus priekšmetus, piemēram, cigarešu izsmēķus, pelnus vai citus degošus vai kvēlojošus materiālus.
- Nesūciet arī gipsi, cementu u.c., jo tie savienojumā ar ūdeni var sacietēt un apdraudēt ierīces darbību.
- Ja ierīce nokrīt, tā jānodod pārbaudei autorizētā klientu apkalpošanas dienestā, jo ierīcei var būt iekšēji bojājumi, kas ierobežo preces drošību.

Uzmanību

- Pievērsiet uzmanību, lai tīkla pieslēgšanas kabelis vai pagarinātāja kabelis netiktu bojāts pārbraucot pāri, iespiežot, saraujot vai tamlīdzīgi. Sargājiet tīkla kabeli no karstuma, eļļas un asām malām.
- Uzpildot ūdens tvertni ar ūdeni, ierīci izslēdziet un atvienojiet no strāvas.
- Nekādā gadījumā ūdens rezervuārā nepildiet šķīdinātājus, šķīdinātāju saturošus šķidrumus vai neatšķaidītas skābes (piem., tīrīšanas līdzekļus, benzīnu, krāsu šķīdinātājus un acetonu), jo tie bojā materiālu, no kā ierīce ir izgatavota.
- Ierīcei jābūt novietotai uz stabilas un cietas pamatnes.
- Nenovietojiet uzkaršu ierīci uz virsmām, kas ir jūtīgas pret karstumu.
- Nenovietojiet ierīci ieslēgtas plīts, elektriskās krāsns vai citu siltuma avotu tuvumā.
- Nespiediet pogas pārāk spēcīgi un izvairieties no smailu priekšmetu, piemēram zīmuļu vai tml. izmantošanas.
- Lietojiet un uzglabājiet aparātu tikai skaņā ar aprakstu vai attēlu!
- Eksploatācijas laikā nenobloķēt tvaika padeves sviru.
- Pirms atvienot ierīci no strāvas, vispirms izslēdziet ierīci ar galveno slēdzi.
- Atvienojot ierīci no strāvas, nevelciet aiz kabeļa, bet gan aiz kontaktdakšas.
- Netiniet kabeli ap ierīci, jo tpaši tik ilgi, kamēr ierīce ir uzkarusi.
- Aizsargājiet ierīci no lietus iedarbības. Neuzglabājiet ierīci ārpus telpām.

Sagatavošana

Ūdens tvertnes uzpildīšana

- Atveriet ūdens tvertnes uzpildīšanas uzgali (7) (1.attēls.).
- Iepildiet ūdens tvertnē aptuveni 0,5 l ūdens.
Piezīme: Var izmantot normālu ūdensvada ūdeni. Tā kā ūdens parasti satur kaļķi, kas ar laiku var radīt kaļķakmens nogulsnes, tiesakām izmantot sajaukumu, kas sastāv no 50% ūdensvada ūdens un 50% demineralizēta ūdens.
- Aizgrieziet ūdens tvertnes uzpildīšanas uzgali (7).
Piezīme: Tvaika ģenerators tiek automātiski apgādāts ar ūdeni no ūdens tvertnes. Pirms pirmās eksploatācijas reizes ūdens tvertne jāpiepilda diveiz.

Ūdensfiltra tvertnes uzpildīšana

- Paceliet ūdensfiltra tvertnes rokturi (18) (2.attēls) un izvelciet ūdensfiltra korpusu laukā (17) (3.attēls).
- Pagrieziet rokturi, kā parādīts 4.attēlā, un izvelciet ūdensfiltra elementu (19).
- Uzpildiet ūdensfiltra tvertni (17) ar ūdensvada ūdeni, līdz nosegta ūdens līmeņa norāde (MAX H₂) (5.attēls).
- Iepildiet vāciņā atpūtošanas līdzekli (Foam-stop) un izlejiet ūdensfiltra tvertnē.
Piezīme: Putekļsūcēja darbības veids balstīts uz iesūcamā gaisa sajaukšanos ūdens filtrā. Šādi ūdenī uzkrājas iesūktie netīrumi un tīrīšanas līdzekļu paliekas no grīdas pārseguma. Noteiktos apstākļos var veidoties putas. Lai to novērstu, ūdenim pielej atpūtošanas līdzekli. Atpūtošanas līdzeklis ir videi nekaitīgs un bioloģiski sadalās. Eksploatācijas laikā var veidoties nelielas putas, bet tas neatstāj negatīvu ietekmi uz ierīces funkcijām.
- Ielieciet ūdensfiltra ieliktni (19) atpakaļ ūdensfiltra tvertnē (17).
- Paceliet ūdensfiltra tvertnes rokturi (18) un ievietojiet ūdensfiltra korpusu (17) atpakaļ ierīcē.

- Nostādiet rokturi (18) tā izejas pozīcijā virs ūdensfiltra tvertnes, līdz tas nofik-sējas.

Darbība

Ierīces lietošanas laikā tā jānostāda hori-zontāli.

⚠ **Uzmanību:**

Ierīces izmantošanas gadījumā ūdens-filtra tvertnei jābūt piepildītai.

- Atveriet ierīces kontaktligzdas vāciņu (9); ielieciet tvaika pierīces ko-taktspraudni (B1) ierīces kontaktligzdā, līdz tas dzirdami nofiksējas. (6.attēls).
- Ievietojiet kontaktdakšu piemērotā kon-taktligzdā.

Piederumu pievienošana

Visus piederumus sekojošā veidā iespē-jams savienot ar rokturi (A) vai tvaika sūk-šanas caurulēm (C).

Piezīme: Rokturim (A) ir bērnu drošības slēdzis (A2), kas novērš nejaušu tvaika pa-devi. Ja tvaika sūkšanas šļūtene lietošanas laikā uz tsu brīdi paliek neuzmanīta, iesā-kām aktivizēt bērnu drošības slēdzi (A2) (paspiediet uz kreiso pusi). Dekativizējiet bērnu drošības slēdzi (paspiediet uz labo pusi), lai atjaunotu tvaika padevi.

Piederumi apstrādei ar tvaiku un sūkša-nai (D, E, F):

- Savienojiet rokturi vai pagarināšanas cauruli ar nepieciešamo piederumu, līdz piederums nofiksējas (A attēls).
- Pirms piederumu izmantošanas, pār-baudiet, vai tie droši savienoti.
- Piederumu noņemšana: turiet nospies-tu pogu (A5; C1) un atdaliet piederu-mus, velkot daļas katru uz savu pusi (B attēls).

Sūkšanas piederumi (G, H):

- Savienojiet rokturi vai pagarināšanas cauruli ar nepieciešamo piederumu tā, lai piederums nenofiksētos (A attēls).

Sūkšana

Ar šo aparātu iespējams uzsūkt gan putek-lus, gan izlijušus šķidrumus.

⚠ **Uzmanību!**

Lai novērtu nejaušu tvaika padevi, jāaktivi-zē bērnu drošības slēdzis (A2).

- Nospiediet galveno slēdzi (1).
Pirmā kontrollampiņu pakāpe - sūkšanas jauda (5) sāk mirgot.

- Nospiediet sūkšanas pogu (A3) uz rok-tura (A).

Sūkšana sākas ar minimālo jaudu. Pir-mā kontrollampiņu pakāpe - sūkšanas jauda (5) deg nepārtraukti.

- Lai pārtrauktu sūkšanu, atkārtoti no-spiediet sūkšanas pogu (A3).

Norāde! Sūkšanas funkcijas atkārtotas ie-slēgšanas gadījumā ierīce sāk darboties ar iepriekš iestatīto sūkšanas jaudu.

Sūkšanas jaudas iestatīšana

Sūkšanas jaudu iespējams iestatīt atkarībā no tīrāmās virsmas.

- Nospiediet sūkšanas pogu (A3) un tu-riet nospiešu.

Sākumā sūkšanas jauda pastāvīgi pa-lielinās un pēc maksimālās jaudas sa-sniegšanas atkal pakāpeniski samazinās. Tas tiek parādīts ar sūkša-nas jaudas kontrollampiņām (5).

- 1.pakāpe: aizkariem
- 2.pakāpe: polsterētām mēbelēm un sil-veniem
- 3.pakāpe: paklājiem
- 4.pakāpe: stingrām virsmām un šķidru-mu uzsūkšanai.

Piezīme: Pakāpju numuri atbilst sūkša-nas jaudas kontrollampiņu rādījumam.

Ūdensfiltrs

- Ja ūdensfiltra tvertnē ir sasniegts maxi-māli pieļaujamais netīrā ūdens līmenis, sūkšanas funkcija tiek automātiski blokē-ta (šādā gadījumā dzirdama motora dar-bība ar lielāku apgriezienu skaitu).

⚠ **Uzmanību!**

Izslēdziet ierīci. Tūlītēja atkārtota ieslēgša-na var bojāt gaisa izplūdes filtru.

- Lai atkal uzsāktu tīrīšanas darbus, rīko-jieties kā aprakstīts nodaļā "Ūdensfiltra

tvertnes iztukšošana un tīrīšana"; no-slēgumā tvertnē jāielej ūdens, līdz sa-sniegts nepieciešamais ūdens līmenis.

Tvaika režīms

- ➔ Nospiediet galveno slēdzi (1).
Pirmā kontrollampīņu pakāpe - sūkšanas jauda (5) sāk mirgot.
- ➔ Nospiediet tvaika ģenerators slēdzi (2), kurš pēc tam iedegas.
- ➔ Nogaidiet, līdz iedegas manometra kontrollampīņa (4). Tagad ierīce gatava darbam tvaika režīmā.
- ➔ Nospiediet tvaika pogu (A4) uz roktura.
Tvaika padeve notiek tik ilgi, kamēr Jūs turat nospiestu pogu (A4).
- ➔ Lai pārtrauktu tvaika režīmu, nospiediet tvaika ģenerators slēdzi (2).

Tvaika padeves regulēšana

Jūs varat regulēt tvaika padevi, izmantojot tvaika regulēšanas slēdzi (8) (7.attēls).

- ➔ Lai pastiprinātu tvaika padevi: pagrieziet slēdzi pulksteņrādītāja virzienā.
- ➔ Lai samazinātu tvaika padevi: pagrieziet slēdzi pretēji pulksteņrādītāja virzienam.
- **Neliels tvaiks:** (pozīcijas 1-2) puķu apsmidzināšanai, audumu, tapēšu, polsterētu mēbeļu tīrīšanai utt.
- **Normāls tvaiks:** (pozīcija 3) mīkstā seguma grīdām, paklājiem, logu stikliem, grīdām.
- **Spēcīgs tvaiks:** (pozīcijas 4-5) noturīgu netīrumu, traipu un eļļas traipu iztīrīšanai.

Ūdens tvertnes uzpildīšana

Ūdens tvertni iespējams uzpildīt jebkurā laikā.

Piezīme: *Vienmēr, kad tvaika ģeneratorā ir pārāk maz ūdens, sūknis automātiski pār-sūknē ūdeni no ūdens tvertnes uz tvaika ģeneratoru. Ja ūdens tvertne ir tukša, sūknis vairs nevar piepildīt tvaika ģeneratoru un tvaika padeve tiek bloķēta.*

- Uz nepietiekamu ūdens daudzumu norāda ūdens līmeņa kontrollampīņa (3) un skaņas signāls.

- Lai turpinātu darbu, rīkojieties kā aprakstīts nodaļā "Ūdens tvertnes uzpildīšana".

Tvaika un sūkšanas režīms

- ➔ Nospiediet galveno slēdzi (1).
Pirmā kontrollampīņu pakāpe - sūkšanas jauda (5) sāk mirgot.
- ➔ Nospiediet tvaika ģenerators slēdzi (2), kurš pēc tam iedegas.
- ➔ Nogaidiet, līdz iedegas manometra kontrollampīņa (4). Tagad ierīce gatava darbam tvaika režīmā.
- ➔ Vienlaicīgi rokturī (A) nospiediet tvaika pogu (A4) un sūkšanas pogu (A3).
Sūkšanas process sākas ar minimālo jaudu un vienlaicīgi notiek tvaika padeve.

Pareizi tvaika un sūkšanas funkcijas izmantošanai, lūdzu, izlasiet nodaļu "Tvaika režīms" un "Sūkšana".

Pierīču īslaicīga atbalstīšana

Īsa darba pārtraukuma gadījumā tvaika sūkšanas cauruli iespējams nostādīt stāvbaltā (14) (9.attēls).

Darba beigšana

- ➔ Nospiediet galveno slēdzi (1).
- ➔ Atvienojiet ierīci no strāvas.
- ➔ Atvienojiet tvaika pierīces kontaktspraudni (B1) no ierīces. Šim nolūkam turiet nospiestu tvaika pierīces kontaktspraudnes fiksatoru (B2) un izvelciet kontaktspraudni no ierīces kontaktlīdzes (6.attēls).

Ierīces uzglabāšana

Piezīme: Pirms ierīces novietošanas iztīriet izmantotos piederumus un ūdensfiltra tvertni (17).

- Noņemiet visus piederumus.
- Izskalojiet piederumus ar tīru ūdeni zem tekošas ūdens strūkļas un ļaujiet tiem nožūt.

Ūdensfiltra tvertnes iztukšošana un tīrīšana

- Paceliet ūdensfiltra tvertnes rokturi (18) (2.attēls) un izvelciet ūdensfiltra korpusu laukā (17) (3.attēls).
- Pagrieziet rokturi, kā parādīts 4.attēlā, un izvelciet ūdensfiltra elementu (19).
- Iztukšojiet ūdensfiltra tvertni, sagāžot to izliešanai paredzētas tvertnes virzienā (10.attēls).
- Velciet leņķi cauruļu savienošanai (23) nost no filtra korpusa ar mikroperforētājām restēm (22), līdz tas pilnībā noņemts (11.a attēls).
- Noņemiet visus elementus un noskalojiet tos zem tekoša ūdens. (Ja filtram ir bojājumi, tas jānomaina. Lai iegādātos jaunu filtru, griezieties autorizētā klientu apkalpošanas dienestā).
- Ielieciet ūdensfiltra ieliktni (19) atpakaļ ūdensfiltra tvertnē (17).

⚠ Uzmanību!

Ievērojiet, lai bultiņa uz leņķa cauruļu savienošanai (23) būtu pretī atzīmei uz mikroperforētā filtra (22) (11.b attēls).

- Vienmērīgi satiniet kabeli un ielieciet kabeļa nodalījumā (13) (8.attēls).
- Ielieciet ūdensfiltra tvertni (17) atpakaļ tā pozīcijā un ievērojiet, lai tas būtu novietots pareizi.

Pierīču lietošana

Pirms ādas, īpašu audumu un koka virsmu apstrādes izlasiet ražotāja norādes un veiciet pārbaudi neredzamā vietā vai izmantojot paraugu. Ļaujiet ar tvaiku apstrādātām virsmām izžūt, lai pārbaudītu, vai virsmai nav mainījusies krāsa vai forma.

Tīrot koka virsmas (mēbeles, durvis utt.), iesakām rīkoties īpaši uzmanīgi, jo pārāk ilgstoša apstrāde var bojāt virsmas vaska pārklājumu, spīdumu vai krāsu. Tādēļ iesakām šādu virsmu apstrādi ar tvaiku veikt īsos intervālos vai veikt tīrīšanu ar iepriekš ar tvaiku apstrādātu lupatiņu.

Īpaši jūtīgām virsmām (piem., sintētiskiem materiāliem, lakotām virsmām) iesakām izmantot tvaika funkciju ar minimālo jaudu.

Sprausla grīdas tīrīšanai (D)

Sprauslu grīdas tīrīšanai iesakām izmantot lielu platību, keramisko, marmora, parketa grīdu (tikai ar maksimālo sūkšanas jaudu un minimālo tvaika jaudu), paklāju utt, mazgāšanai, uzliekot piederumus sekojošu funkciju veikšanai.

- Sukas mēlītes (D1): sausiai sūkšanai.
- Ebonīta mēlītes (D2): mīkstā grīdas seguma tīrīšanai un atjaunošanai.
- Gumijas mēlītes (D3): šķidrumu uzsūkšanai no gludām virsmām.

Ieliktnu montāža

- Izvelciet esošos ieliktnus uz sānu ārā.
- Iestumiet vajadzīgos ieliktnus no sāniem (C attēls).

Piezīme: Iestumiet sukas mēlīti ar padziļinājumiem priekšā un otru - uzgaļa aizmugurē.

Iestumjot gumijas mēlītes (D3) ievērojiet, lai to gludā puse būtu virzīta uz iekšu.

Tvaika punktsprausla (E)

Tvaika punktsprausla ieteicama lietošanai grūti pieejamās vietās.

Punktsprauslu var izmantot sekojošos nolūkos:

- Uz mīkstā grīdas seguma vai uz paklājiem esošu traupu tīrīšanai pirms sukas izmantošanas.
 - Nerūsoša tērauda, spoguļa un emaljētu virsmu tīrīšanai.
 - Kāpņu stūru, logu rāmju, durvju stenderu un alumīnija profilu tīrīšanai.
 - Armatūras tīrīšanai.
 - Palodžu, radiatoru, automašīnas salona tīrīšanai.
 - Telpaugu apsmidzināšanai no attāluma.
- Punktsprauslu var kombinēt ar sekojošiem piederumiem:
- Apļojošā suka (E2) - piemērota noturīgu netīrumu notīrīšanai no īpaši mazām virsmām kā, piemēram, plītvirsmām, žalūzijām, podiņkrāsns šuvēm, sanitārajām ierīcēm utt.
 - Pagarinājums (E1): Ar šiem piederumiem iespējama optimālā tīrīšana īpaši grūti pieejamās vietās. Ideāli radiatoru, durvju stenderu, logu, žalūziju, sanitāro ierīču tīrīšanai.

Tvaika rokvadības sprausla (F)

Rokvadības sprauslu ieteicams izmantot lielu stikla un spoguļvirsmu, gludu virsmu tīrīšanai vai auduma virsmu, piemēram, dīvēnu, matraču utt. tīrīšanai.

Rokvadības sprauslu var kombinēt ar sekojošiem piederumiem. Piederumus savieno ar rokvadības sprauslu, kā attēlots D attēlā. Logu mazgāšanas uzgaļu augšpuse apzīmēta ar "Oberseite - Upper Part".

- Mazais logu mazgāšanas uzgalis (F1): Mazākām virsmām, piemēram, mazām logu rūtīm un spoguļiem.
- Lielais logu mazgāšanas uzgalis (F2): Logu rūtīm un lielākām virsmām, piemēram, sienas flīzēm.
- Apaļā suka (F3): Paklājiem, kāpnēm, automašīnu salona aprīkojumam, visa veida auduma virsmām (veicot pārbaudi neredzamā vietā).
Ap suku iespējams aplikēt arī frotē auduma pārvalku (F4).

Logu tīrīšana

Pareizai ierīces izmantošanai logu tīrīšanas laikā ievērojiet sekojošo:

- Lai noņemtu netīrumus, padodiet vienmērīgu tvaika strūklu uz apstrādājamās virsmas.
- Piespiediet logu mazgāšanas uzgali virsmai un ar ieslēgtu sūkšanas funkciju virziet to no augšas uz leju.

⚠ **Uzmanību!**

Gadalaikos, kad ir īpaši zema gaisa temperatūra, uzsildiet logu rūtis, padodot tvaiku aptuveni 50 cm attālumā no apstrādājamās virsmas.

Speciālie piederumi

Apļojošo suku komplekts (pasūtījuma numurs 2.860-231) - 4 apļojošās sukas punktsprauslai.

HEPA filtrs (pasūtījuma numurs 2.860-229)

Kopšana un tehniskā apkope

⚠ **BĪSTAMĪBA**

Ierīces apkopes darbus atļauts veikt tikai tad, ja tā atvienota no strāvas un ir atdzisusi.

Kopšana

Pirms saliekat atpakaļ izmantotās pierīču daļas, ļaujiet tām vispirms pilnībā nožūt.

- Nenovietojiet suku atdzesējot vai žāvējot uz sariem, lai tie nedeformētos.
- Ierīces korpusa ārējai tīrīšanai izmantojiet tikai mitru lupatiņu. Izvairieties no šķīdinātāju vai tīrīšanas līdzekļu izmantošanas, jo tie var bojāt plastmasas virsmu.
- Lai veiktu ūdensfiltra tvertnes tīrīšanu un švammes filtra tīrīšanu vai nomaiņu (21), rīkojieties atbilstoši aprakstam nodaļā "".

Tehniskā apkope

- Regulāri pārbaudiet blīvju stāvokli tvaika ģeneratorā (B1). Ja nepieciešams, veiciet to nomaiņu. Tādu pašu pārbaudi veiciet tvaika sūkšanas cauruļu (C) un roktura (A) savienojumu blīvēm.

HEPA filtrs

Ierīce aprīkota ar HEPA filtru (15), ko iespējams iztīrīt zem tekoša ūdens strūkļas.

- ➔ Ūdensfiltra tvertni (17) noņemiet atbilstoši norādījumiem nodaļā "Ūdensfiltra tvertnes uzpildīšana".
- ➔ Noņemiet HEPA filtra atāķējamo sviru (16) un izvelciet filtru no tā pozīcijas (12.attēls).
- ➔ Izskalojiet HEPA filtru zem auksta, tekoša ūdens. Pēc tīrīšanas uzmanīgi pakratiet, lai atbrīvotos no iespējamiem netīrumu atlikumiem un liekā ūdens.
Norāde! Žāvējiet HEPA filtru, sargājot no gaismas un siltuma avotiem. Ievietojiet HEPA filtru atpakaļ ierīcē tikai tad, kad tas ir sauss.

- Ja HEPA filtram konstatēti bojājumi, tas jānomaina.
- HEPA filtru ieteicams tīrīt ik pēc 4 mēnešiem.
- Pārliecinieties, lai HEPA filtrs pareizi atstātos tā stiprinājumos. Visbeidzot nobloķējiet sviru (16). (12.attēls).

⚠ **Uzmanību!**

- Netīriet HEPA filtru ar suku, jo tādējādi tas var tikt bojāts un var samazināties tā filtrēšanas spēja.
- Neizmantojiet tīrīšanas līdzekļus, neberziet HEPA filtru un neskalojiet to trauku mazgājamajā mašīnā.
- HEPA filtrus var iegādāties autorizētajos klientu apkalpošanas dienestos.

Rezerves daļas

Izmantojiet tikai oriģinālās KÄRCHER rezerves daļas. Pārskatu pār rezerves daļām Jūs varat atrast šīs lietošanas pamācības beigās.

Palīdzība darbības traucējumu gadījumā

Kļūmju cēloņi bieži vien ir vienkārši, un Jūs tos varat novērst pats, izmantojot zemāk minēto pārskatu. Ja Jums rodas šaubas par kļūmes cēloni vai, ja konstatētā kļūme šeit nav minēta, vērsieties pilnvarotā klientu apkalpošanas centrā.

⚠ Bīstami

lerīces apkopes darbus atļauts veikt tikai tad, ja tīkla kontaktspraudnis ir atvienots no strāvas padeves un tvaika tīrītājs ir atdzisis. Ierīces labošanu ir atļauts veikt tikai ražotāja pilnvarotam klientu apkalpošanas centram.

Neieslēdzas sūkšanas funkcija

Nav sprieguma.

- ➔ Pārbaudiet kontaktdakšu un kontaktligzdu.

Samazinās sūkšanas jauda

Ir aizsprostojusies sprausla, sūcējšļūtene vai sūcējcaurule.

- ➔ Iztīriet ūdensfiltra ieliktni. Iztīriet iespējamajos aizsprostojumus caurulēs un pierderumos.

- ➔ Nomainiet ūdeni ūdensfiltra tvertnē.

HEPA filtrs ir nolietots.

- ➔ Nomainiet HEPA filtru

Mazinās tīrīšanas spēja

Ūdens ūdensfiltra tvertnē ir pārāk netīrs.

- ➔ Nomainiet ūdeni ūdensfiltra tvertnē.

Ūdens noplūde šķidrums uzsūkšanas laikā

Nobloķējies pludiņa slēdzis.

- ➔ Iztīriet ūdensfiltra tvertnes vāciņu.

Putekļūcējs nesūc

Nostrādājis pludiņa slēdzis.

- ➔ Izslēdziet putekļsūcēju, atjaunojiet pareizo ūdens līmeni tvertnē un ieslēdziet ierīci atkārtoti.

Tehniskie dati

Elektropadeve

Spriegums 220-240 V
1~50 Hz

Aizsardzības līmenis IP X4

Aizsardzības klase I

Tehniskie dati attiecībā uz jaudu

Ģenerators vilkmes jauda 1250 W

Turbīnas nominālā jauda 1050 W

Max. tvaika spiediens 0,4 MPa

Karsēšanas ilgums uz 1 litru ūdens 10 Minūtes

Maksimālais tvaika daudzums 80 g/min

Tilpums

Tvaika ģenerators 1,2 l

Ūdens tvertne 0,5 l

Ūdensfiltra tvertne 1,2 l

Izmēri

Garums 500 mm

Platums 330 mm

Augstums 330 mm

Svars (bez pierīcēm) 10,5 kg

Rezervētas tiesības veikt tehniskas izmaiņas!

Turinys

Bendrieji nurodymai	LT	4
Prietaiso aprašymas	LT	5
Saugos reikalavimai	LT	5
Paruošimas	LT	7
Naudojimas	LT	7
Priedų naudojimas	LT	10
Priežiūra ir aptarnavimas	LT	11
Pagalba gedimų atveju	LT	12
Techniniai duomenys	LT	12

Bendrieji nurodymai

Gerbiamas kliente,



Prieš pirmą kartą pradėdant naudotis prietaisu, būtina atidžiai perskaityti originalią instrukciją, ja vadovautis ir saugoti, kad ja galima būtų naudotis vėliau arba perduoti naujam savininkui.

Naudojimas pagal paskirtį

Šį prietaisą naudokite tik privačiai. Kaip aprašyta šioje naudojimo instrukcijoje, prietaisas skirtas garo generavimui ir išlietų skysčių bei kietų dalelių siurbimui. Gamintojas nepriima atsakomybės už galimą žalą, atsiradusią naudojant prietaisą ne pagal paskirtį ar netinkamai jį valdant.

Naudojimo instrukcijoje naudojami simboliai

Pavojus

Žymi gresiantį tiesioginį pavojų, galintį sukelti sunkius sužalojimus arba mirtį.

Ispėjimas

Žymi galimą pavojų, galintį sukelti sunkius sužalojimus arba mirtį.

Atsargiai

Žymi galimą pavojų, galintį sukelti lengvus sužalojimus arba materialinius nuostolius.

Simboliai ant prietaiso



Garai

DĖMESIO – pavojus nusiplikyti



Nenukreipkite garų srovės į asmenis, gyvūnus, veikiančią elektros įrangą arba patį prietaisą.



Įrenginį naudokite tik išlietiems skysčiams siurbti. Šis įrenginys nepritaikytas siurbti skysčius iš talpyklų.

Aplinkos apsauga



Pakuotės medžiagos gali būti perdirbamos. Neišmeskite pakuočių kartu su buitinėmis atliekomis, bet atiduokite jas perdirbimui.



Naudotų prietaisų sudėtyje yra vertingų, antriniam žaliavų perdirbimui tinkamų medžiagų, todėl jie turėtų būti atiduoti perdirbimo įmonėms. Todėl naudotus prietaisus šalinkite pagal atitinkamą antrinių žaliavų surinkimo sistemą.

Nurodymai apie sudedamąsias medžiagas (REACH)

Aktualią informaciją apie sudedamąsias dalis rasite adresu:

www.kaercher.com/REACH

Garantija

Kiekvienoje šalyje galioja mūsų įgaliotų pardavėjų nustatytos garantijos sąlygos. Galimus prietaiso gedimus garantijos galiojimo laikotarpiu pašalinsime nemokamai, jei tokių gedimų priežastis buvo netinkamos medžiagos ar gamybos defektai. Dėl garantinių gedimų šalinimo kreipkitės į savo pardavėją arba artimiausią klientų aptarnavimo tarnybą pateikdami pirmą patvirtinantį kasos kvitą.
(Adresą rasite kitoje pusėje)

Prietaiso aprašymas

Jūsų prietaiso tiekiamo komplekto sudėtis parodyta ant pakuotės. Išpakavę patikrinkite, ar yra visos prietaiso detalės.

Jei trūksta priedų arba yra transportavimo pažeidimų, praneškite apie tai pardavėjui.

Atverskite puslapius su iliustracijomis.

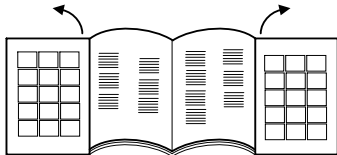

- 1 Pagrindinis jungiklis
- 2 Boilerio jungiklis
- 3 Apie vandens trūkumą boileryje pranešanti kontrolinė lemputė
- 4 Apie slėgį pranešanti kontrolinė lemputė
- 5 Apie siurbimo galingumą pranešanti kontrolinė lemputė
- 6 Lankstoma transportavimo rankena
- 7 Vandens rezervuaro pildymo atvamzdžiai
- 8 Garintuvo reguliatorius
- 9 Prietaiso kištukinis lizdas su dangteliu
- 10 Išeinančio oro grotelės
- 11 Rataukai
- 12 Elektros laidas
- 13 Elektros laido dėklas
- 14 Parkavimo laikikis
- 15 HEPA filtras
- 16 HEPA filtro išėmimo svirtelė
- 17 Vandens filtro korpusas
- 18 Vandens filtro korpuso rankena
- 19 Vandens filtro elementas
- 20 Vandens filtro dangtelis
- 21 Suformuotas akytasis filtras
- 22 Filtras su mikroperforacija
- 23 Vamzdžio alkūnės

Dalys

- A Rankena
A1 - priedų montavimo lizdas
A2 - apsauga nuo vaikų
A3 - siurbimo mygtukas
A4 - garintuvo mygtukas
A5 - priedų fiksatorius
- B Garintuvo siurbimo žarna
B1 - garintuvo kištukas

- B2 - garintuvo kištuko fiksatorius
C Garintuvo siurbimo vamzdžiai
C1 - priedų fiksatorius
D Antgalis grindims
D1 - šerių plokštelės
D2 - kietos gumos plokštelės
D3 - gumos plokštelės
E Garintuvo siurbimo taškinis antgalis
E1 - ilgintuvas
E2 - apvalus šepetėlis
F Garintuvo siurbimo rankinis antgalis
F1 - mažas nubrauktuvas (130 mm)
F2 - didelis nubrauktuvas (200 mm)
F3 - šepetio apvadas
F4 - frotinė įmautė
G Antgalis minkštiems apmušalams
H Siaurasis antgalis
I Atsarginiai sandarikliai (O formos žiedų kompleksas)
J Vandens rezervuaro ir vamzdžių valymo šepetys
K Putų šalinimo skystis (Foam stop)

Saugos reikalavimai

Be nurodymų šioje naudojimo instrukcijoje reikia laikytis įstatymu numatytų bendrųjų saugos ir nelaimingų atsitikimų prevencijos nuostatų.

Jei įrenginius naudojate nesilaikydami šių nurodymų, garantija nebetaikoma.

⚠ Pavojus

- *Draudžiama naudoti prietaisą sprogiroje aplinkoje.*
- *Jei naudojate prietaisą pavojingoje aplinkoje, laikykitės atitinkamų saugos nuorodų.*
- *Nenaudokite prietaiso baseinuose, jeigu juose yra vandens.*
- *Draudžiama naudoti prietaisą elektros prietaisų valymui, pavyzdžiui, orkaitėms, garų surinktuvams, mikrobangų krosnelėms, televizoriams, lempoms, plaukų džiovintuvams, elektros šildytuvams ir t. t.*
- *Prieš naudodami prietaisą ir priedus, patikrinkite, ar jie tvarkingos būklės. Jei jų būklė nėra puiki, prietaiso naudoti negalima. Ypač kruopščiai tikrinkite mati-*

nimo laidus, apsauginį užraktą ir garų tiekimo žarną.

- Pažeistą maitinimo laidą nedelsdami pakeiskite oficialioje klientų aptarnavimo tarnyboje ar leiskite pakeisti kvalifikuotam elektrikui.
- Pažeistą garų tiekimo žarną nedelsdami pakeiskite. Galima naudoti tik gamintojo rekomenduojamą garų tiekimo žarną (užsakymo numerį žiūrėkite keičiamų detalių sąrašė).
- Niekada nelieskite kištuko ir rozetės šlapiomis rankomis.
- Jokiu būdu nenaudokite prietaiso, jei esate basi.
- Jokiu būdu nelieskite prietaiso šlapiomis rankomis ar kojomis, kai kištukas įkištas į kištukinį lizdą.
- Jokiu būdu nenardinkite prietaiso, kabelio ar kištukų į vandenį ar kitą skystį.
- Nepurškite garų ant daiktų, kurių sudėtyje yra sveikatai pavojingų medžiagų (pvz., asbesto).
- Jokiu būdu arti neikiškite rankos prie garų srauto ir nenukreipkite jo į žmones ar gyvūnus (galite nusiplikyti).

⚠ **Įspėjimas**

- Prietaisą galima įjungti tik elektros laidu, kurį pagamino elektros įrangos specialistas pagal standartą IEC 60364.
- Prietaisą galima jungti tik į kintamosios srovės tinklą. Įtampa turi atitikti prietaiso skydelyje nurodytą įtampą.
- Drėgnose patalpose, pvz., vonios kambaryje, junkite prietaisą prie kištukinio lizdo su apsauginiu liekamosios srovės pertraukikliu.
- Netinkami ilginamieji laidai gali kelti pavojų. Naudokite tik vandeniui atsparų ilginamąjį laidą su ne mažesniu nei 3x1 mm² skersmeniu.
- Šakutės ir ilginamojo laido jungtis negali būti vandenyje.
- Jei keičiate elektros tinklo ar ilginamojo laidų movas, užtikrinkite, kad laidai bus apsaugoti nuo purškiamo vandens ir atsparūs mechaniniam poveikiui.
- Vartotojas prietaisą turi naudoti pagal nurodymus. Jis turi paisyti aplinkos są-

lygų, o dirbdamas – netoliese esančių žmonių laikytis

- Šis prietaisas nepritaikytas naudoti asmenims (taip pat vaikams) su fizine, sensorine arba dvasine negalia arba asmenims, neturintiems pakankamai reikiamos patirties ir (arba) žinių, nebent prižiūrint už saugą atsakingam asmeniui arba gavus šio asmens nurodymus, kaip naudoti prietaisą. Prižiūrėkite vaikus siekdami užtikrinti, kad jie nežaistų su prietaisu.
- Niekada nepalikite veikiančio prietaiso be priežiūros.
- Būkite atsargūs valydami plytelėmis klotas sienas su elektros šakutės lizdais.
- Nesiurbkite rūgščių ar tirpalų, nes jie gali sugadinti prietaisą. Nesiurbkite sprogųjų miltelių ar skysčių, kurie sąlyčio su vidiniais prietaiso komponentais metu gali sukelti sprogimą.
- Nesiurbkite nuodingų medžiagų.
- Nesiurbkite degančių ar rusenančių objektų, pavyzdžiui, nuorūkų, pelenų ar kitų degančių ar rusenančių medžiagų.
- Nesiurbkite tokių medžiagų kaip gipsas, cementas ir pan., nes po sąlyčio su vandeniu jos gali sukietėti ir sutrikdyti prietaiso veikimą.
- Jei prietaisas buvo nukritęs ant žemės, jį turi patikrinti įgaliota klientų aptarnavimo tarnyba, nes atsiradęs vidinis gedimas gali riboti prietaiso saugą.

Atsargiai

- Patikrinkite, ar elektros arba ilgintuvo laidas nepervažiutas, nesuspaustas, neištampytas ar kitaip nepažeistas. Saugokite elektros laidus nuo karščio, naftos ir netempkite jų virš aštrių briaunų.
- Pildami vandenį prietaisą išjunkite ir ištraukite jo kištuką iš kištukinio lizdo.
- Jokiu būdu į vandens rezervuarą nepilkite tirpiklių, skysčių, kurių sudėtyje yra valymo priemonių, benzino, dažų skiediklių ir acetono), nes šie skysčiai gali pažeisti prietaiso medžiagas.
- Prietaisas turi stovėti ant tvirto pagrindo.

- *Nestatykite įkaitusio prietaiso ant karščiui jautraus paviršiaus.*
- *Jokiu būdu nestatykite prietaiso šalia jungtų viryklių, elektrinių krosnelių ar kitų šilumos šaltinių.*
- *Nespauskite mygtukų per smarkiai ir nenaudokite aštrių daiktų, pavyzdžiui, rašiklių ar pan.*
- *Prietaisą eksploatuokite ir laikykite pagal aprašymą ir paveikslėlį!*
- *Dirbant prietaisu, garų svertas negali būti užfiksuotas.*
- *Prieš ištraukdami prietaiso kištuką iš kištukinio lizdo visada iš pradžių išjunkite prietaiso pagrindinį jungiklį.*
- *Atjungdami prietaisą nuo elektros tinklo traukite už kištuko, o ne už elektros laido.*
- *Jokiu būdu nevyنيokite elektros laido apie prietaisą, pirmiausia tol, kol prietaisas dar įkaitęs.*
- *Saugokite prietaisą nuo lietaus. Nelaikykite jo lauke.*

Paruošimas

Vandens rezervuaro pildymas

- ➔ Atidarykite vandens rezervuaro (1 pav.) pildymo atvamzdį (7).
- ➔ Įpilkite į vandens rezervuarą apie 0,5 l vandens.

Pastaba: Galite pilti įprastą vandentiekio vandenį. Tačiau vandenyje paprastai yra kalkių ir bėgant laikui rezervuaro sienelės gali apkalkėti, todėl rekomenduojame naudoti mišinį, sudarytą iš 50% vandentiekio vandens ir 50% iš vandens, iš kurio pašalintos mineralinės druskos.

- ➔ Vėl užsukite vandens rezervuaro pildymo atvamzdį (7).

Pastaba: Iš vandens rezervuaro vanduo automatiškai patenka į boilerį. Prieš pradėdant naudoti prietaisą, vandens rezervuarą reikia pripildyti du kartus.

Vandens filtro korpuso pildymas

- ➔ Pakelkite vandens filtro korpuso (2 pav.) rankeną (18) ir ištraukite vandens filtro korpusą (17) (3 pav.).
- ➔ Pasukite rankeną, kaip nurodyta 4 pav., ir ištraukite vandens filtro elementą (19).
- ➔ Pilkite į vandens filtro korpusą (17) vandentiekio vandenį tol, kol jis pasieks vandens lygio žymą MAX H₂O (5 pav.).
- ➔ Pilną dangtelį pripilkite putų šalinimo skysčio (Foam stop) ir supilkite skystį į vandens filtro korpusą.

Pastaba: Siurblys veikia siurbiamam orui maišantis vandens filtre. Susiurbtos medžiagos ir vaiklių likučiai nuo grindų dangos surenkami vandens rezervuare. Susiklosčius tam tikroms aplinkybėms tokiu atveju gali susidaryti putas. Siekiant sutrukdinti šiam procesui, į vandens rezervuarą pilamas putų šalinimo skystis. Putų šalinimo skystis yra ekologiškas ir visiškai suyra. Nedidelis putų kiekis prietaiso naudojimo metu yra normalus dalykas ir nedaro jokios įtakos prietaiso veikimui.

- ➔ Vėl įstatykite vandens filtro elementą (19) į vandens filtro korpusą (17).
- ➔ Pakelkite vandens filtro korpuso rankeną (18) ir vėl įstatykite vandens filtro korpusą (17) į prietaisą (3 pav.).
- ➔ Stumkite rankeną (18) atgal į jos pradinę padėtį ant vandens filtro korpuso tol, kol ji užsifiksuos.

Naudojimas

Naudojamą prietaisą statykite į horizontalią padėtį.

⚠ **Dėmesio!**

Naudojant prietaisą vandens filtro korpusas visada turi būti pilnas.

- ➔ Atidarykite prietaiso kištukinio lizdo dangtelį (9); stumkite garintuvo kištuką (B1) į prietaiso kištukinį lizdą tol, kol jis girdimai užsifiksuos. (6 pav.).
- ➔ Įkiškite elektros laido kištuką į tinkamą kištukinį lizdą.

Priedų prijungimas

Visi priedai šiuo būdu gali būti tiesiogiai tvirtinami prie rankenos (A) ar garintuvo siurbimo vamzdžių (C).

Pastaba: Rankenoje (A) sumontuota apsauga nuo vaikų (A2), neleidžianti netyčia įjungti garo srauto. Jei darbo metu trumpam paliekate garintuvo siurbimo žarną be priežiūros, rekomenduojame įjungti apsaugą nuo vaikų (A2) (spausti į kairę). Norėdami vėl įjungti garo srautą, išjunkite apsaugą nuo vaikų (spauskite į dešinę).

Garintuvo ir siurblio priedai (D, E, F):

→ Rankeną ar ilginimo vamzdį sujunkite su pageidaujamu priedu: spauskite tol, kol užsifiksuos priedų fiksatorius (A pav.).

→ Prieš naudodami priedus patikrinkite, ar jie tvirtai prijungti.

→ Jei norite nuimti priedus: laikykite nuspauštą mygtuką (A5; C1) ir traukite priedą (B pav.).

Tik siurbliui skirti priedai (G, H):

→ Rankeną ar ilginimo vamzdį sujunkite su pageidaujamu priedu, bet priedų fiksatorius neturi užsifiksuoti.

Siurbimas

Šiuo įrenginiu galima siurbti tiek dulkes, tiek išlietus skysčius.

⚠ Dėmesio!

Siekiant apsisaugoti nuo netyčia įjungto garo srauto, reikia įjungti apsaugą nuo vaikų (A2).

→ Spauskite pagrindinį jungiklį (1).
Ima mirksėti apie siurbimo galingumo I pakopą pranešanti kontrolinė lemputė (5).

→ Trumpai spustelėkite siurbimo mygtuką (A3) ant rankenos (A).

Siurbti pradedama nuo mažiausios galios. Nuolat dega apie siurbimo galingumo I pakopą pranešanti kontrolinė lemputė (5).

→ Jei norite siurbliį išjungti, dar kartą trumpai spustelėkite siurbimo mygtuką (A3).

Pastaba Vėl įjungus siurbliį, prietaisas ima veikti su prieš tai nustatytu siurbimo galingumu.

Siurbimo galingumo nustatymas

Galite nustatyti siurbimo galingumą atsižvelgdami į valomą paviršių.

→ Paspauskite ir palaikykite nuspauštą siurbimo mygtuką (A3).

Iš pradžių siurbimo galingumas nuolat didėja, o pasiekęs didžiausią galią palaipsniui sumažėja. Šį procesą nurodo apie siurbimo galingumą pranešanti kontrolinė lemputė (5).

- 1 pakopa: užuolaidoms
- 2 pakopa: baldams su minkštais apmušalais ir pagalvėms
- 3 pakopa: kilimams
- 4 pakopa: kietoms grindims ir skysčiui

Pastaba: Pakopų skaičius atitinka apie siurbimo galingumą pranešančios kontrolinės lemputės rodmenį.

Vandens filtras

■ Jei purvino vandens lygis vandens filtro korpuse (17) pasiekė aukščiausią lygį, siurbimo funkcija automatiškai sustabdoma (tada girdisi, kad variklio sūkių skaičius padidėjo).

⚠ Dėmesio!

Išjunkite prietaisą. Jei tuoj po to įjungsite prietaisą, galite sugadinti oro išėjimo filtrą.

■ Jei norite vėl išvalyti prietaisą, atlikite „Vandens filtro korpuso tuštinimo ir valymo“ skyriuje aprašytus darbus; po to reikia korpusą pripildyti vandens, kol bus pasiektas reikalingas vandens lygis.

Garinimas

→ Spauskite pagrindinį jungiklį (1).
Ima mirksėti apie siurbimo galingumo I pakopą pranešanti kontrolinė lemputė (5).

→ Spauskite boilerio jungiklį (2). Paspauštas jungiklis užsižiebs.

→ Palaukite, kol užsižiebs apie slėgį pranešanti kontrolinė lemputė (4). Dabar prietaisas paruoštas garinimui.

→ Spauskite garinimo mygtuką (A4) ant rankenos.

Garas purškiamas tol, kol laikomas nuspauštas mygtukas (A4).

→ Jei norite išjungti garintuvą, spauskite boilerio jungiklį (2).

Garų srauto nustatymas

Galite garų srautą nustatyti pagal savo pageidavimus sukiojama jungikliu garų reguliavimui (8) (7 pav.).

- Jei norite sustiprinti garų srautą: Sukite sukiojamą jungiklį pagal laikrodžio rodyklę.
- Jei norite sumažinti garų srautą: Sukite sukiojamą jungiklį prieš laikrodžio rodyklę.
- **Nedidelis garų srautas:** (1-2 padėtis) Skirta apipurkšti augalams, medžiagų, sienų apmušalų, baldų su minkštais apmušalais ir pan. valymui.
- **Įprastas garų srautas:** (3 padėtis) Kiliminėms dangoms, kilimams, langų stiklams, grindims.
- **Stiprus garų srautas:** (4-5 padėtis) Įsisenėjusio purvo, dėmių ir riebalų šalinimui.

Vandens rezervuaro pildymas

Vandens rezervuarą galima pildyti bet kada.

Pastaba: Kai tik boilerio yra per mažai vandens, siurblys automatiškai tiekia vandenį iš rezervuaro į boilerį. Jei vandens rezervuaras tuščias, siurblys nebegali pildyti boilerio ir sustabdomas garų generavimas.

- Apie vandens trūkumą vandens rezervuare praneša kontrolinė lemputė (3) ir akustinis signalas.
- Norėdami tęsti darbą atlikite „Vandens rezervuaro pildymas“ skyriuje pateiktą darbų aprašymą.

Garinimas ir siurbimas

- Spauskite pagrindinį jungiklį (1). *Ima mirksėti apie siurbimo galimumo / pakopą pranešanti kontrolinė lemputė (5).*
- Spauskite boilerio jungiklį (2). Paspausťas jungiklis užsižiebs.
- Palaukite, kol užsižiebs apie slėgį pranešanti kontrolinė lemputė (4). Dabar prietaisas paruoštas garinimui.
- Vienu metu paspauskite garinimo mygtuką (A4) ir trumpai - siurbimo mygtuką (A3) ant rankenos (A).
Siurbti pradės nuo mažiausio galimumo ir kartu purškiamas garas.

Jei norite, kad prietaisas tinkamai garintų ir siurbtų, perskaitykite „Garinimas“ ir „Siurbimas“ skyrius.

Nenaudojami priedai

Jei trumpam nutraukiate darbą, galite garintuvo siurbimo vamzdį įstatyti į parkavimo laikiklį (14) (9 pav.).

Darbo pabaiga

- Spauskite pagrindinį jungiklį (1).
- Ištraukite prietaiso kištuką iš kištukinio lizdo.
- Nuimkite nuo prietaiso garintuvo kištuką (B1). Laikykite nuspaustą garintuvo kištuko fiksatorių (B2) ir ištraukite garintuvo kištuką iš prietaiso kištukinio lizdo (6a pav.).

Prietaiso laikymas

Pastaba: Prieš išnešdami prietaisą visada išvalykite visus naudotus priedus ir vandens filtro korpusą (17).

- Nuimkite visus priedus.
- Išplaukite priedus tekančiu švariu vandeniu ir po to palikite juos džiūti.

Vandens filtro korpuso tuštinimas ir valymas

- Pakelkite vandens filtro korpuso (2 pav.) rankeną (18) ir ištraukite vandens filtro korpusą (17) (3 pav.).
- Pasukite rankeną, kaip nurodyta 4 pav., ir ištraukite vandens filtro elementą (19).
- Ištuštinkite vandens filtro korpusą lenkdami jį pylimo įrenginio kryptimi (10 pav.).
- Traukite vamzdžio alkūnę (23) iš filtro korpuso su mikroperforacijos grotelėmis (22) tol, kol ją iki galo ištrausite (11a pav.).
- Nuimkite visus komponentus ir nuplaukite juos po tekančiu vandeniu. (Jei filtras atrodo sugadintas, pakeiskite jį. Norėdami įsigyti naują filtrą kreipkitės į įgaliotą klientų aptarnavimo tarnybą).
- Vėl įstatykite vandens filtro elementą (19) į vandens filtro korpusą (17).

⚠ Dėmesio!

Atkreipkite dėmesį į tai, kad rodyklė ant vamzdžio alkūnės (23) sutaptų su filtro su mikroperforacija (22) žyma (11b pav.).

- ➔ Lygiai suvyniokite elektros laidą ir įdėkite jį į dėklą (13) (8 pav.).
- ➔ Vėl įdėkite vandens filtro korpusą (17) į prietaisą ir patikrinkite, ar jis tinkamai įstatytas.

Priedų naudojimas

Prieš tvarkydami odą, specialias medžiagas ir medžio paviršių perskaitykite gamintojo nurodymus ir visada pabandykite pirmiausia valyti nedidelį plotelį nematomoje vietoje arba medžiagos pavyzdį. Leiskite garų apdorotą paviršių išdžiūti ir patikrinkite, ar nepasikeitė spalva ir forma.

Valant medžio paviršius (baldus, duris ir pan.) rekomenduojama būti itin atsargiems, nes per ilgai purškiant garu galima pažeisti vaško sluoksnį, paviršius gali nebeblizgėti ar pasikeis jo spalva. Todėl rekomenduojama šiuos paviršius garu valyti trumpais intervalais arba iš pradžių nuvalyti garais sudrėkinta šluoste.

Ypač jautrius paviršius (pvz., sintetines medžiagas, lakuotus paviršius) rekomenduojama valyti įjungus mažiausio galingumo garinimą.

Antgalis grindims (D)

Rekomenduojama antgalį grindims naudoti dideliame plotui, keramikos, marmuro grindims, parketui (tik su didžiausiu siurbimo galingumu ir mažiausiu garinimo galingumu), kilimams ir pan., o ant jo montuojami šie priedai.

- Šerių plokštelės (D1): sausam siurbimui.
- Kietos gumos plokštelės (D2): kiliminės dangos valymui ir atnaujinimui.
- Gumos plokštelės (D3): skysčio nuo lygių paviršių siurbimui.

Priedų montavimas

- ➔ Uždėtus priedus nuimkite traukdami į šoną.
- ➔ Pageidaujamus priedus užmaukite iš šono (C pav.).

Pastaba: *Vieną šerių plokštelę su grioveliais užmaukite ant antgalio iš priekio, o kitą plokštelę - iš galo.*

Dėdami gumos plokštelę (D3) atkreipkite dėmesį į tai, kad jos lygioji pusė būtų nukreipta į vidų.

Garintuvo siurbimo taškinis antgalis (E)

Taškinį antgalį rekomenduojama naudoti sunkiai pasiekiamose vietose.

Taškinis antgalis gali būti naudojamas šiais atvejais:

- valant dėmes ant kilminės dangos ar kilimų prieš naudojant šepetį.
- nerūdijančio plieno, langų stiklų, veidrodžių ir emaliuotų paviršių valymui.
- laiptų, langų rėmų, slenksčių, aliuminio profilių kampų valymui.
- maišytuvų valymui.
- palangių, radiatorių, automobilių salonų valymui.
- kambarinių augalų purškimui (iš didesnio atstumo).

Taškinį antgalį galima derinti su šiais priedais:

- apvaliu šepetėliu (E2), skirtu įsisenėjusiam purvui nuo ypač nedidelio paviršiaus, pvz., viryklės kaitvietės, žaliuzių, plytelių siūlių, sanitarinių įrenginių ir pan. valyti.
- Ilgintuvas (E1): su šiuo priedu galima pasiekti toliausias vietas ir jas tinkamai išvalyti. Puikiai tinka šildymo sistemos, durų staktų, langų, žaliuzių, sanitarijos įrenginių valymui.

Garintuvo siurbimo rankinis antgalis (F)

Rankinį antgalį rekomenduojama naudoti dideliems stiklo ir veidrodžio paviršiams, apskritai visiems lygiems paviršiams ir audinio paviršiams, pvz., sofų, čiužinių ir pan. valyti.

Rankinį antgalį galima derinti su šiais priedais. Priedas, kaip parodyta D iliustracijoje, užmaunamas ant rankinio antgalio. Nubrauktuvų viršutinė dalis žymima užrašu „Oberseite - Upper Part“.

- Mažas nubrauktuvas (F1): skirtas nedideliems paviršiams, pvz., langeliams ir veidrodžiams.

- Didelis nubrauktuvas (F2): skirtas langų stiklams ir didesniems paviršiams, pvz., sienų plytelėms.
- Šepečio apvadas (F3): skirtas kiliams, laiptams, automobilio salonui, įvairiems medžiaginiams paviršiams (iš pradžių pabandžius valyti nematomą vietą).
Ant šepečio galima uždėti ir frotinę įmautę (F4).

Langų valymas

Tinkamai nuvalysite langus atlikę šiuos veiksmus:

- iš pradžių ištirpdykite purvą - tolygiai visą paviršių nupurškite garais.
- prispauskite nubrauktuvą prie valomo paviršiaus ir, įjungę siurbimo funkciją, traukite jį iš viršaus į apačią.

⚠ Dėmesio!

Kai lauko temperatūra nukrinta ypač žemai, iš pradžių pašildykite valomų langų stiklus: apie 50 cm atstumu purškite garą ant valomo paviršiaus.

Specialūs priedai

Apvalių šepetėlių komplektas (užsakymo Nr. 2.860-231) - 4 spalvoti apvalūs šepetėliai taškiniam antgaliui.

HEPA filtras (užsakymo Nr. 2.860-229)

Priežiūra ir aptarnavimas

⚠ PAVOJUS

Techninę priežiūrą atlikite tik ištraukę kištuką iš kištukinio lizdo ir leidę prietaisui atvėsti.

Priežiūra

Prieš išmontuodami priedų detales, jas visiškai išdžiovinkite.

- Nestatykite džiūstančių ar šаланčių šepečių ant šerių, kad jie neprarastų formos.
- Korpusą iš išorės valykite tik drėgna šluoste. Nenaudokite valiklių ar tirpiklių, nes jie gali sugadinti plastiko paviršių.
- Norėdami valyti vandens filtro korpusą ir valyti arba keisti akytąjį filtrą (21) atlikite „skyriuje aprašytus darbus.

Techninė priežiūra

- Nuolat tikrinkite garintuvo kištuko (B1) sandariklių būklę. Jei reikia, pakeiskite juos. Nuolat tikrinkite ir garintuvo siurbimo vamzdžių (C) bei rankenos (A) jungčių sandariklius.

HEPA filtras

Prietaise įmontuotas HEPA filtras (15), kurį galite plauti po tekančiu vandeniu.

- ➔ Nuimkite vandens filtro korpusą (17) remdamiesi „Vandens filtro korpuso pildymas“ skyriaus nurodymais.
- ➔ Pakelkite HEPA filtro išėmimo svirtelę (16) ir ištraukite filtrą iš jo lizdo (12 pav.).
- ➔ Nuplaukite HEPA filtrą po šaltu tekančiu vandeniu. Išplautą filtrą atsargiai papurkykite, kad ištekėtų purvo likučiai ir likęs vanduo.

Pastaba Palikite HEPA filtrą džiūti toliau nuo šviesos ir šilumos šaltinių. Į prietaisą įstatykite tik sausą HEPA filtrą.

- Jei HEPA filtras atrodo sugadintas, pakeiskite jį.
- HEPA filtrą reikia valyti kas 4 mėnesius.
- Įsitikinkite, ar HEPA filtras tinkamai įstatytas į laikiklius. Po to reikia užblokuoti svirtelę (16). (12 pav.).

⚠ Dėmesio!

- Nevalykite HEPA filtro šepečiu, nes jis gali pažeisti filtrą ir padaryti neigiamą įtaką jo veikimui.
- Nenaudokite jokių valiklių, HEPA filtro netrinkite ir neplaukite indaplovėje.
- HEPA filtrą įsigysite iš įgaliotos klientų aptarnavimo tarnybos.

Atsarginės dalys

Naudokite tik originalias KÄRCHER atsargines dalis. Atsarginių dalių apžvalgą rasite šios naudojimo instrukcijos pabaigoje.

Pagalba gedimų atveju

Dažnai gedimus sukelia priežastys, kurias galite pašalinti patys, perskaitę šią apžvalgą. Jei abejojate ar jūsų įrenginio gedimas čia nepamínėtas, kreipkitės į įgaliotą klientų aptarnavimo tarnybą.

⚠ Pavojus

Techninę priežiūrą atlikite tik ištraukę kištuką iš kištukinio lizdo ir leidę garintuvui atvėsti.

Prietaisą taisyti gali tik įgaliota klientų aptarnavimo tarnyba.

Neįsijungia siurblys

Nėra elektros įtampos.

→ Patikrinkite kištuką ir kištukinį lizdą.

Mazėja siurbimo galingumas

Užsikimšo antgalis, siurbimo žarna ar siurbimo vamzdis.

→ Išvalykite vandens filtro elementą. Pašalinkite galimus kamščius vamzdžiuose ir prieduose.

→ Pakeiskite vandenį vandens filtro korpuse.

Susidėvėjo HEPA filtras.

→ Pakeiskite HEPA filtrą.

Blogėja valymo kokybė

Labai užterštas vanduo vandens filtro korpuse.

→ Pakeiskite vandenį vandens filtro korpuse.

Siurbiant skystį išsilieja vanduo

Užblokuotas plūdinis jungiklis.

→ Nuvalykite vandens filtro korpuso dangtelį.

Siurblys nesiurbia

Trukdo plūdinis jungiklis.

→ Išjunkite siurbį, nustatykite tinkamą vandens lygį rezervuare ir vėl įjunkite prietaisą.

Techniniai duomenys

Elektros įranga

Įtampa	220-240 V 1~50 Hz
--------	----------------------

Saugiklio rūšis	IP X4
-----------------	-------

Apsaugos klasė	I
----------------	---

Galia

Boilerio naudojama galia	1250 W
--------------------------	--------

Turbinos vardinė galia	1050 W
------------------------	--------

Didžiausias garo slėgis	0,4 MPa
-------------------------	---------

Vandens litro sušildymo laikas	10 Minutės
--------------------------------	------------

Didžiausias garo kiekis	80 g/min.
-------------------------	-----------

Pripildymo kiekis

Šildytuvas	1,2 l
------------	-------

Vandens rezervuaras	0,5 l
---------------------	-------

Vandens filtro korpusas	1,2 l
-------------------------	-------

Matmenys

Ilgis	500 mm
-------	--------

Plotis	330 mm
--------	--------

Aukštis	330 mm
---------	--------

Svoris (be priedų)	10,5 kg
--------------------	---------



Gamintojas pasilieka teisę keisti techninius duomenis!

Зміст

Загальні вказівки	UK	4
Опис пристрою	UK	5
Правила безпеки	UK	6
Підготовка	UK	7
Експлуатація	UK	8
Застосування приладдя	UK	11
Догляд та технічне обслуговування	UK	12
Допомога у випадку неполадок	UK	13
Технічні характеристики	UK	14

Загальні вказівки

Шановний покупець!

  Перед першим застосуванням вашого пристрою прочитайте цю оригінальну інструкцію з експлуатації, після цього дійте відповідно неї та збережіть її для подальшого користування або для наступного власника.

Правильне застосування

Використовуйте пристрій лише для власних потреб.

Пристрій призначений для вироблення пари та всмоктування пролитих рідин і твердих часток відповідно до опису, приведеного в керівництві по експлуатації.

Виробник не несе відповідальності за збитки, завдані невідповідним або неправильним використанням пристрою.

Знаки у посібнику

Обережно!

Для безпеки, яка безпосередньо загрожує та призводить до тяжких травм чи смерті.

Попередження

Для потенційно можливої небезпечної ситуації, що може призвести до тяжких травм чи смерті.

Увага!

Для потенційно можливої небезпечної ситуації, що може призвести до легких травм чи спричинити матеріальні збитки.

Знаки на приладі

 **Пара**
УВАГА – існує небезпека опіку!

 Не направити струмінь води на людей, тварин, увімкнене електричне обладнання чи на самий пристрій.

 Використовувати пристрій винятково для всмоктування пролітої рідини. Цей пристрій не призначений для всмоктування рідин з резервуару.

Захист навколишнього середовища

 Матеріали упаковки піддаються переробці для повторного використання. Будь ласка, не викидайте пакувальні матеріали разом із домашнім сміттям, віддайте їх для повторного використання.

 Старі пристрої містять цінні матеріали, що можуть використовуватися повторно. Тому, будь ласка, утилізуйте старі пристрої за допомогою спеціальних систем збору сміття.

Інструкції із застосування компонентів (REACH)

Актуальні відомості про компоненти наведені на веб-вузлі за адресою:

www.kaercher.com/REACH

Гарантія

У кожній країні діють умови гарантії, наданої відповідною фірмою-продавцем. Неполадки в роботі пристрою ми усуваємо безплатно протягом терміну дії гарантії, якщо вони викликані браком матеріалу чи помилками виготовлення. У випадку чинності гарантії зверніться до продавця чи в найближчий авторизований сервісний центр з документальним підтвердженням покупки. (Адреси див. на звороті)

Опис пристрою

Комплектація пристрою зазначена на упаковці. При розпакуванні пристрою перевірити комплектацію.

У разі нестачі додаткового обладнання або ушкоджень, отриманих під час транспортування, слід повідомити про це в торговельну організацію, яка продала апарат.

Будь ласка, подивіться на сторінку з малюнками!



- 1 Головний вимикач
- 2 Перемикач парового резервуара
- 3 Контрольна лампа - недостатня кількість води
- 4 Контрольна лампа - індикація тиску
- 5 Контрольна лампа - всмоктувальна потужність
- 6 Ручка для транспортування, складна
- 7 Заливний патрубок резервуара для води
- 8 Регулятор подачі пари
- 9 Штепсельна розетка приладу з заслінкою
- 10 Випускний отвір для повітря
- 11 Ролики
- 12 Мережевий кабель
- 13 Відсік мережного кабелю
- 14 Кріпильний пристрій для зберігання (тримач)
- 15 HEPA-фільтр
- 16 Важіль для зняття HEPA-фільтра
- 17 Резервуар із водяним фільтром
- 18 Ручка резервуара з водяним фільтром
- 19 Елемент водяного фільтра
- 20 Кришка водяного фільтра
- 21 Формувальний губчатий фільтр
- 22 Фільтр із мікроперфорацією
- 23 Відвід

Приладдя

- A Ручка
 - A1 - вставна втулка для приладдя
 - A2 - захист від дітей
 - A3 - кнопка всмоктування
 - A4 - кнопка обробки паром
 - A5 - фіксатор приладдя
- B Паровий всмоктувальний шланг
 - B1 - штекер подачі пари
 - B2 - фіксатор штекера подачі пари
- C Усмоктувальна парова трубка
 - C1 - фіксатор приладдя
- D Сопло для підлоги
 - D1 - пластилини з щетиною
 - D2 - ебонітові пластилини
 - D3 - гумові пластилини
- E Сопло точкового струменя для всмоктування пари
 - E1 - подовжувач
 - E2 - кругла щітка
- F Ручне сопло для всмоктування пари
 - F1 - маленька щітка (130 мм)
 - F2 - велика щітка (200 мм)
 - F3 - диск із щітками
 - F4 - покриття з епонжу
- G Сопло для м'якої оббивки
- H Сопло для стиків
- I Запасні ущільнення (набір кілець)
- J Щітка для очищення водяного резервуара та труб
- K Протипінна рідина (Foam-stop)

Правила безпеки

Разом з вказівками в цій інструкції з експлуатації слід враховувати загальні правила техніки безпеки та норми законодавчих органів.

Будь-яке застосування, що суперечить цим вказівкам, спричиняє втрату гарантії.

⚠ Обережно!

- *Робота у вибухонебезпечних умовах не дозволяється.*
- *При використанні пристрою в небезпечних зонах слід дотримуватися відповідних правил техніки безпеки.*
- *Експлуатація пристрою в басейні, що містить воду, заборонена.*
- *Пристрій не можна використовувати для чищення електричних пристроїв, наприклад, духовок, витяжних навісів, мікрохвильових печей, телевізорів, ламп, фенів, електричних обігрівачів тощо.*
- *Перед використанням перевірте справність пристрою та приналежностей. Якщо обладнання знаходиться у небездоганному стані, його не можна використовувати. Особливо ретельно перевірте кабель мережного живлення, запобіжну пробку та шланг подачі пари.*
- *Ушкоджений кабель мережного живлення повинен бути негайно замінений уповноваженою службою сервісного обслуговування/фахівцем-електриком.*
- *Ушкоджений шланг подачі пари підлягає негайній заміні. Дозволяється використання тільки шлангів подачі пари, рекомендованих виробником (номер для замовлення див. у списку запасних частин).*
- *Ніколи не торкайтесь мережного штекеру та розетки вологими руками.*
- *Ніколи не експлуатуйте прилад босоніж.*
- *Ніколи не дотракайтесь до приладу вологими руками або ногами, якщо мережний штекер вставлений у штепсельну розетку.*

- *Ніколи не опускайте прилад або кабель, або штепсельну вилку у воду чи інші рідини.*
- *Не чистити парю предмети, що містять речовини, шкідливі для здоров'я (наприклад, азбест).*
- *У жодному разі не торкайтесь струменя пари рукою з близької відстані та не направляйте її на людей та тварин (небезпека опіків парю).*

⚠ Попередження

- *Пристрій може бути під'єднаний лише до електричної мережі, що повинна бути встановлена електромонтером згідно з IEC 60364.*
- *Пристрій слід вмикати лише до змінного струму. Напруга повинна відповідати вказаному на фірмовій табличці пристрою даним щодо напруги.*
- *У сирих приміщеннях, наприклад, у ванних кімнатах, включайте пристрій тільки в розетки із передвключеним запобіжним вимикачем типу FI.*
- *Невідповідні подовжувачі можуть бути небезпечними. Використовуйте тільки брызкозахисний подовжувач із перетином проводу не менш 3x1 мм².*
- *З'єднання мережної вилки та подовжувача не повинне лежати у воді.*
- *При заміні сполучних елементів на кабелі мережного живлення або подовжувачі повинна забезпечуватися брызкозахиснення та механічна міцність.*
- *Користувач повинен використовувати пристрій у відповідності до інструкції. Він повинен враховувати умови місцевості та звертати увагу на третіх осіб під час роботи з пристроєм.*
- *Цей пристрій не призначено для використання людьми (у тому числі й дітей) з обмеженими фізичними, сенсорними або розумовими здатностями або особами з відсутністю досвіду й/або знань, за винятком випадків, якщо за забезпеченням безпеки їхньої роботи спостерігають спеціально підготовлені особи або вони одержують від них*

вказівки, що стосуються використання пристрою. Необхідно стежити за дітьми, не дозволяти їм грати із пристроєм.

- Не можна залишати пристрій без нагляду під час роботи.
- Обережність при чищенні кахельних стін з електричними розетками.
- Не використовуйте прилад для всмоктування кислот або розчинів, тому що вони можуть пошкодити прилад. Не використовуйте прилад для вибухонебезпечних порошків або рідин, які при взаємодії із внутрішніми компонентами приладу можуть спричинити вибух.
- Не використовуйте прилад для отруйних речовин.
- Не використовуйте прилад для збирання палаючих або розпечених предметів, таких як недопалки, попіл або подібні до них палаючі чи тліючі матеріали.
- Не використовуйте прилад для збирання таких матеріалів, як гіпс, цемент тощо, тому що при взаємодії з водою вони можуть затвердіти й пошкодити прилад.
- У випадку падіння прилад повинен бути перевірений авторизованою службою обслуговування клієнтів, тому що можуть виявитися внутрішні ушкодження, які знижують безпеку приладу.

Увага!

- Слідкуйте за тим, щоб мережні кабелі або подовжувачі не можна було пошкодити наступивши на них, у результаті перегинання, розірвання або подібного ушкодження. Захищайте мережний кабель від жару, масла та гострих поверхонь.
- Заливаючи воду, вимкніть прилад і витягніть мережний штекер.
- У жодному разі не використовуйте розчинники, рідини, що містять розчинники або нерозведені кислоти (напр., мийні засоби, бензин, розріджувачі фарб та ацетон) і не

заливайте їх у бак для води, оскільки вони агресивно впливають на матеріали, використані в пристрої.

- Пристрій необхідно розміщати на міцній основі.
- Не ставте гарячий прилад на поверхні, чутливі до впливу тепла.
- Не залишайте прилад поблизу ввімкнених плит, електроплит або інших джерел тепла.
- Не докладайте надмірних зусиль при натисканні кнопок, а також не використовуйте гострі предмети, такі як олівці тощо.
- Експлуатувати та зберігати пристрій згідно до опису та малюнків!
- Під час роботи не дозволяється блокування важеля подачі пари.
- Перед від'єднанням приладу від мережі живлення спочатку вимкніть його за допомогою головного вимикача.
- Для того щоб від'єднати пристрій від мережі потрібно тягнути не за з'єднувальний шнур, а за штекер.
- Не обмотуйте мережний кабель навколо приладу, особливо тоді, коли прилад гарячий.
- Захищайте пристрій від дощу. Не зберігаєте під відкритим небом.

Підготовка

Наповнення резервуара для води

- ➔ Відкрийте залівний патрубок (7) резервуара для води (рис. 1).
- ➔ Залійте в резервуар приблизно 0,5 літра води.
Вказівка: можна використовувати звичайну водопровідну воду. Однак зважаючи на те, що звичайна вода містить кальцій, що згодом може призвести до утворення накипу, то рекомендується використовувати суміш, що складається з 50 % водопровідної води й 50 % демінералізованої води.
- ➔ Знову закрийте залівний патрубок резервуара для води (7).

Вказівка: паровий резервуар автоматично забезпечується водою з водяного резервуара. Перед першим введенням в експлуатацію резервуар для води слід наповнити двічі.

Наповнення ємності з водяним фільтром

- Підніміть ручку (18) ємності з водяним фільтром (рис. 2) і витягніть цю ємність (17) (рис. 3).
- Поверніть ручку так, як показано на рисунку 4, і витягніть водяний фільтр (19).
- Наповніть ємність із водяним фільтром (17) водопровідною водою до показника рівня MAX H₂O (рис. 5).
- Залийте в ємність із водяним фільтром повний ковпачок протипінної рідини (Foam Stop).

Вказівка: принцип роботи всмоктувального приладу базується на завихренні всмоктуваного повітря у водяному фільтрі. При цьому всмоктуваний матеріал і залишки мийних засобів з підлоги збираються у водяному резервуарі. За певних умов це може призвести до утворення піни. Щоб уникнути цього, у ємність з водяним фільтром додається протипінна рідина. Протипінна рідина не шкодить довкіллю й повністю піддається біологічному розщепленню. Незначне піноутворення під час роботи є нормальним і негативно не позначається на роботі приладу.

- Вставте знову фільтрувальний елемент (19) у ємність із водяним фільтром (17).
- Підніміть ручку (18) і знову вставте ємність із водяним фільтром (17) у прилад.
- Установіть ручку (18) у вихідне положення для того, щоб відбулася фіксація ємності з водяним фільтром.

Експлуатація

Під час роботи прилад повинен бути встановлений горизонтально.

⚠ Увага:

під час роботи ємність із водяним фільтром повинна бути завжди наповненою.

- Відкрийте кришку штепсельної розетки приладу (9); вставте паровий штекер (B1) у штепсельну розетку приладу, при цьому ви повинні почути клацання. (Рис. 6).
- Вставте мережну вилку у належну штепсельну розетку.

Підключення додаткового приладдя

Усе приладдя може бути підключене в такий спосіб: або безпосередньо до ручки (A), або до парової усмоктувальної трубки (C).

Вказівка: ручка (A) оснащена захистом, що забезпечує безпеку для дітей (A2), і перешкоджає помилковому випуску пари. Якщо під час роботи паровий усмоктувальний шланг на короткий час залишається без догляду, рекомендується активувати функцію захисту від дітей (A2) (натиснути вліво). Для відновлення подачі пари дезактивуйте захист від дітей (натиснути вправо)..

Приладдя для обробки парою і всмоктування (D, E, F):

- З'єднаєте ручку або подовжувальну трубку з необхідним приладдям, при цьому повинна відбутися його фіксація (рис. A).
- Перед використанням приладдя перевірте надійність його підключення.
- Для від'єднання приладдя: утримуйте натиснутою кнопку (A5; C1) і від'єднайте приладдя (рис. B).

Приладдя тільки для всмоктування (G, H):

- З'єднаєте ручку або подовжувальну трубку з необхідним приладдям, при цьому не повинна відбутися його фіксація.

Робочий режим усмоктування

За допомогою цього пристрою можна збирати як пил, так і проліті рідини.

⚠ Увага!

Щоб уникнути випадкового виходу пари, необхідно активувати захист від дітей (A2).

- ➔ Натисніть головний вимикач (1).
Перший рівень контрольних ламп - усмоктувальна потужність (5) починає мигтати.
- ➔ Натисніть короткочасно кнопку усмоктування (A3) на ручці (A).
Починається всмоктування з мінімальною потужністю. Перший рівень контрольних ламп - усмоктувальна потужність (5) світиться постійно.
- ➔ Для припинення усмоктування знову короткочасно натисніть кнопку усмоктування (A3).

Вказівка! При повторному включенні функції усмоктування прилад починає працювати з раніше встановленою потужністю усмоктування.

Настройка потужності всмоктування

Можна вибирати потужність усмоктування залежно від оброблюваної поверхні.

- ➔ Натисніть і утримуйте натисненою кнопку усмоктування (A3).
Потужність починає постійно збільшуватися, і при досягненні максимуму вона починає знову постійно знижуватися. Для індикації використовуються контрольні лампи - усмоктувальна потужність (5).
 - Рівень 1: для штор
 - Рівень 2: для м'яких меблів і подушок
 - Рівень 3: для килимів
 - Рівень 4: для твердої підлоги і всмоктування рідин.
- Вказівка:** номер рівня відповідає показникам контрольних ламп - потужність усмоктування.

Водяний фільтр

- При досягненні максимального рівня брудної води в ємності з водяним фільтром (17) функція усмоктування автоматично блокується (це можна почути з високих обертів двигуна).

⚠ Увага!

Вимкніть прилад. Якщо при цьому відразу повторно ввімкнути прилад, це може пошкодити повітряний фільтр на виході.

- Перед продовженням очисних робіт слід виконати очищення відповідно до опису, поданого в розділі "Спорожнення й очищення ємності з водяним фільтром"; по закінченню робіт з очищення потрібно знову залити воду до необхідного рівня.

Режим обробки парою

- ➔ Натисніть головний вимикач (1).
Перший рівень контрольних ламп - усмоктувальна потужність (5) починає мигтати.
- ➔ Натисніть вимикач парового резервуара (2), який після цього засвітиться.
- ➔ Почекайте, поки не засвітиться контрольна лампа - індикація тиску (4). Тепер прилад готовий до використання в режимі обробки парою.
- ➔ Натисніть кнопку обробки парою (A4) на ручці.
Пара подається доти, доки кнопка (A4) утримується в натиснутому стані.
- ➔ Для припинення подачі пари натисніть вимикач парового резервуара (2).

Настройка виходу пари

Можна оптимізувати вихід пари шляхом обертання перемикача для регулювання подачі пари (8) (рис. 7).

- ➔ Для збільшення виходу пари: поверніть обертовий перемикач за годинниковою стрілкою.
- ➔ Для зменшення виходу пари: поверніть обертовий перемикач проти годинникової стрілки.
- **Легка пара:** (Позиція 1-2)
Для обприскування рослин, очищення тканин, шпалер, м'яких меблів та ін.
- **Нормальна пара:** (Позиція 3)

Для килимових покриттів, килимів, шибок, підлог.

– **Сильна пара:** (Позиція 4-5)

Для видалення стійкого забруднення, плям і жиру.

Доливання води у водяний резервуар

Резервуар для води можна заново наповнювати в будь-який час.

Вказівка: кожного разу, коли в паровому резервуарі залишається занадто мала кількість води, насос автоматично подає воду з водяного резервуара в паровий резервуар. Якщо резервуар для води порожній, насос більше не може наповнювати паровий резервуар і відбір пари блокується.

- Про недостатню кількість води в водяному резервуарі повідомляє контрольна лампа - недостатня кількість води (3) і звуковий сигнал.
- Для продовження роботи необхідно діяти відповідно до опису в розділі "Наповнення водяного резервуара".

Режим обробки парю та всмоктування

- ➔ Натисніть головний вимикач (1). Перший рівень контрольних ламп - усмоктувальна потужність (5) починає мигтати.
- ➔ Натисніть вимикач парового резервуара (2), який після цього засвітиться.
- ➔ Почекайте, поки не засвітиться контрольна лампа - індикація тиску (4). Тепер прилад готовий до використання в режимі обробки парю.
- ➔ Натисніть одночасно на ручці (A) кнопку обробки парю (A4) та на короткий час кнопку всмоктування (A3). Починається всмоктування з мінімальною потужністю з одночасною подачею пари.

Для правильного користування функцією обробки парю та всмоктування прочитайте, будь ласка, розділ "" та "".

Зберігання приладдя

Під час коротких перерв у роботі парова всмоктувальна трубка може бути встановлена у тримач для зберігання (14) (рис. 9).

Закінчення роботи

- ➔ Натисніть головний вимикач (1).
- ➔ Витягніть мережний кабель зі штепсельної розетки.
- ➔ Від'єднайте паровий штекер (B1) від приладу. Для цього натисніть і утримуйте в натиснутому стані фіксатор парового штекера (B2) і витягніть паровий штекер з розетки приладу (рис. 6а).

Зберігання приладу

Вказівка: перед тим, як скласти прилад на зберігання, завжди очищуйте використане приладдя та ємність із водяним фільтром (17).

- ➔ Від'єднайте всі насадки.
- ➔ Промийте усе приладдя чистою водопровідною водою та дайте їм висохнути.

Спорожніть та очистіть ємність із водяним фільтром.

- ➔ Підніміть ручку (18) ємності з водяним фільтром (рис. 2) і витягніть цю ємність (17) (рис. 3).
- ➔ Поверніть ручку так, як показано на рисунку 4, і витягніть водяний фільтр (19).
- ➔ Спорожніть ємність, нахиливши її в напрямку зливного пристрою (рис. 10).
- ➔ Повністю витягніть відвід (23) з корпусу фільтра, обладнаного решіткою з мікроперфорацією (22) (рис. 11а).
- ➔ Зніміть усі компоненти й промийте їх проточною водою. (За наявності пошкоджень фільтра замініть його. Новий фільтр можна замовити в авторизованій службі обслуговування клієнтів).
- ➔ Вставте знов фільтрувальний елемент (19) у ємність із водяним фільтром (17).

⚠ Увага!

Стежте за тим, щоб стрілка на відводі труби (23) збігалася з міткою на фільтрі з мікроперфорацією (22) (рис. 11b).

- Рівномірно змотайте мережний кабель і укладіть його у відсік для мережного кабелю (13) (рис. 8).
- Установіть знову ємність із водяним фільтром (17) у її положення та стежте за тим, щоб вона була вставлена правильно.

Застосування приладдя

Перед обробкою шкіри, особливих тканин або дерев'яних поверхонь, необхідно прочитати вказівки виробника й завжди перед виконанням робіт робити пробу на зразку або в непомітному місці. Поверхні, оброблені парою, повинні висохнути, для того, щоб можна було перевірити наявність змін кольору або форми.

Рекомендується виявляти особливу обережність при обробці дерев'яних поверхонь (меблів, дверей тощо), адже занадто тривала обробка парою може пошкодити воскові покриття, блиск або фарбу на поверхні. Тому найкраще проводити короткочасну обробку парою таких поверхонь або очищувати тканиною, попередньо обробленою парою.

Для особливо чутливих поверхонь (наприклад, синтетичні матеріали, лаковані поверхні й т.ін.) рекомендується використовувати функцію обробки парою з мінімальною потужністю.

Сопло для підлоги (D)

Рекомендується використовувати сопло для підлоги на великих поверхнях, керамічній, мармуровій підлозі, паркеті (тільки з максимальною потужністю усмоктування й мінімальною подачею пари), килимах тощо, із застосуванням наступних компонентів.

- Пластини з щетиною (D1): для сухого всмоктування.
- Ебонітові пластини (D2): для очищення й освітлення килимових покриттів.

- Гумові пластини (D3): для збору рідин із гладких поверхонь.

Установка компонентів

- Установлений компонент виймається збоку.
- Необхідний компонент вставляється збоку (рис. С).

Вказівка: *пластина з щетиною вставляється з виймками спереду, а друга пластина - за соплом.*

Установлюючи гумові пластини (D3), стежте за тим, щоб гладка сторона була направлена всередину.

Сопло точкового струменя для всмоктування пари (E)

Сопло точкового струменя пари рекомендується використовувати для важкодоступних місць.

Сопло точкового струменя може використовуватися у наступних випадках:

- Обробка плям на килимових покриттях або килимах перед використанням щітки.
- Очищення високоякісної сталі, шибок, дзеркал або емальованих поверхонь.
- Очищення кутів килимів, віконних рам, дверних косяків, алюмінієвих профілів.
- Очищення арматур.
- Очищення ставень, нагрівачів, внутрішнє очищення транспортних засобів.
- Обприскування кімнатних рослин на відстані.

Сопло точкового струменя може комбінуватися з наступним приладдям:

- Кругла щітка (E2), підходить для стійких забруднень на особливо маленьких поверхнях, таких як, нагрівальні елементи плит, жалюзі, кахельні шви, санітарне обладнання і т.п.
- Подовжувач (E1): За допомогою цього приладдя можна досягти оптимального очищення на особливо важкодоступних місцях. Ідеально підходить для очищення приладів нагрівання, дверних косяків, вікон, жалюзі, санітарного обладнання.

Ручне сопло для всмоктування пари (F)

Ручне сопло рекомендується використовувати для великих скляних і дзеркальних поверхонь, гладких поверхонь у цілому або для очищення поверхонь з тканини, наприклад диванів, матраців і т.ін. Ручне сопло може комбінуватися з наступним приладдям. Приладдя надягається на ручне сопло, як показано на рисунку D. Верхні сторони щіток позначені „Oberseite - Upper Part“ (верх).

- Маленька щітка (F1): для маленьких поверхонь, наприклад, обополю віконного переплетіння і дзеркал.
- Велика щітка (F2): для шибок і великих поверхонь, наприклад, настінної плитки.
- Диск із щітками (F3): для килимів, сходів, внутрішнього оснащення автомобілів, поверхонь з тканини у цілому (після тестування на прихованому місці). На щітку також можна надягти покриття з епонжу (F4).

Миття вікон

Для правильного застосування при митті вікон необхідно діяти наступним чином:

- Для видалення забруднень на оброблювану поверхню необхідно рівномірно подавати пару.
- Притиснути щітку до очищуваної поверхні і при включеному всмоктуванні переміщувати її вертикально згори донизу.

⚠ Увага!

В особливо холодну пору року віконне скло необхідно попередньо підігріти, подавши пару на оброблювану поверхню з відстані приблизно 50 см.

Спеціальне допоміжне приладдя

Набір круглих щіток (номер замовлення 2.860-231) 4 кольорові круглі щітки для сопла точкового струменя.

HEPA-фільтр (номер замовлення 2.860-229)

Догляд та технічне обслуговування

⚠ НЕБЕЗПЕКА

Роботи по догляду і технічному обслуговуванню необхідно виконувати лише при витягнутому мережному штекері та охолодженню приладі.

Догляд

Перед прибиранням приладдя на зберігання необхідно дати йому повністю висохнути.

- Не ставте щітки під час охолодження й висихання на щетину, щоб уникнути їх деформування.
- Для очищення корпусу приладу ззовні використовуйте тільки вологу ганчірку. Не використовуйте розчинники й мийні засоби, тому що вони можуть пошкодити пластикові поверхні.
- Для очищення ємності з вод'яним фільтром і для очищення або заміни губчатого фільтра (21) необхідно діяти відповідно до опису, поданого в розділі „“.

Технічне обслуговування

- Регулярно перевіряйте стан ущільнень у паровому штекері (B1). Якщо буде потреба - замініть їх. Також перевірте ущільнення на підключенні всмоктувальної парової трубки (C) і ручки (A).

HEPA-фільтр

Прилад оснащений HEPA-фільтром (15), який можна чистити в проточній воді.

- ➔ Зніміть ємність із вод'яним фільтром (17) відповідно до вказівок у розділі „“.
- ➔ Підніміть важіль (16) HEPA-фільтра і витягніть фільтр (рис. 12).
- ➔ Промийте HEPA-фільтр у холодній, проточній воді. Після очищення обережно струсність фільтр для видалення залишків бруду й води.
Вказівка! Сушити HEPA-фільтр необхідно на повітрі подалі від джерел світла й тепла. Вставляйте в прилад тільки висушений HEPA-фільтр..
- При ушкодженні HEPA-фільтра його необхідно замінити.

- Чистити HEPA-фільтр необхідно з інтервалом у 4 місяці.
- Переконайтеся в тому, що HEPA-фільтр правильно встановлений у тримачах. Після цього важіль (16) повинен заблокуватись. (Рис. 12).

⚠ Увага!

- Не використовуйте для очищення HEPA-фільтра щітку, тому що це може пошкодити фільтр і негативно вплинути на його фільтрувальну здатність.
- Не використовуйте мийні засоби, не тріть HEPA-фільтр і не мийте його в мийних машинах.
- HEPA-фільтр можна замовити в авторизованих службах обслуговування клієнтів.

Запасні частини

Використовуйте тільки оригінальні запасні частини фірми KARCHER. Опис запасних частин наприкінці даної інструкції з експлуатації.

Допомога у випадку неполадок

Часто пошкодження є досить простими, тому за допомогою приведеного нижче огляду ви самі зможете їх усунути. Якщо ви маєте сумніви або при наявності пошкоджень, не згаданих у огляді, звертайтеся, будь ласка, до авторизованої служби обслуговування клієнтів.

⚠ Обережно!

Проведення робіт з технічного обслуговування дозволяється тільки при вийнятій мережній вилці та остиглому пристрої для чищення парою.

Ремонтні роботи щодо пристрою можуть проводитися лише авторизованою службою обслуговування користувачів..

Функція всмоктування не вмикається

Немає напруги в мережі.

- ➔ Перевірте мережний штекер й гніздо.

Зменшується всмоктувальна потужність

Забилось сопло, шланг всмоктування або трубка всмоктування.

- ➔ Почистіть фільтрувальний елемент водяного фільтра. Видаліть можливо наявні закупорки бруду в трубках і приладді.
- ➔ Замініть воду в ємності з водяним фільтром.

HEPA-фільтр зносився.

- ➔ Замініть HEPA-фільтр.

Знижується очищувальна здатність

Вода в ємності з водяним фільтром сильно забруднена

- ➔ Замініть воду в ємності з водяним фільтром.

Витікає вода під час всмоктування рідин

Заблоковано перемикач поплавця.

- ➔ Почистіть кришку ємності з водяним фільтром.

Прилад не всмоктує

Спрацював перемикач поплавця.

- ➔ Вимкніть прилад, залийте в резервуар воду до необхідного рівня й знову ввімкніть прилад.

Технічні характеристики

Електричні з'єднання

Напруга	220-240 V 1~50 Hz
---------	----------------------

Ступінь захисту	IP X4
-----------------	-------

Клас захисту	I
--------------	---

Робочі характеристики

Споживана потужність резервуара	1250 Вт
---------------------------------	---------

Номінальна потужність турбіни	1050 W
-------------------------------	--------

Максимальний тиск пари	0,4 МПа
------------------------	---------

Час нагрівання на літр води	10 Хвилин и
-----------------------------	----------------

Макс. кількість пари	80 г/хв
----------------------	---------

Місткість резервуара

Паровий резервуар	1,2 л
-------------------	-------

Резервуар для води	0,5 l
--------------------	-------

Ємність із водяним фільтром	1,2 l
-----------------------------	-------

Розміри

Довжина	500 мм
---------	--------

Ширина	330 мм
--------	--------

Висота	330 мм
--------	--------

вага (без обладнання)	10,5 кг
-----------------------	---------

Можливі зміни у конструкції пристрою!

التوصيل الكهربائي

فئة الحماية I

بيانات القدرة

دخول قدرة الغلاية	1250	واط
القدرة الاسمية للمحرك التوربيني	1050	واط
أقصى ضغط للبخار	0,4	ميغا باسكال
فترة التسخين لكل لتر ماء	10	دقائق
كمية البخار القصوى	80	جم/دقيقة

كمية الماء

غلاية البخار	1,2	لتر
خزان المياه	0,5	لتر
وعاء فلتر الماء	1,2	لتر

الأبعاد

الطول	500	مم
العرض	330	مم
الارتفاع	330	مم
الوزن (بدون الملحقات)	10,5	كجم

جميع حقوق إدخال تعديلات فنية محفوظة!

قدرة الشفط ضعفت.

هناك انسداد بالفوهة أو خرطوم الشفط أو أنبوب الشفط

- قم بتنظيف ملحقة فلتر الماء.
- قم بإزالة أية انسدادات محتملة في الأنابيب والملحق التكميلي.
- قم بتغيير الماء في وعاء فلتر الماء.
- فلتر EPAH مستهلك.
- قم بتغيير فلتر HEPA.

قدرة التنظيف ضعفت.

الماء الموجود في وعاء فلتر الماء متسخ بشدة.

- قم بتغيير الماء في وعاء فلتر الماء.

تسرب الماء أثناء شفط السوائل.

المفتاح ذو العوامة مغلق.

- قم بتنظيف غطاء وعاء فلتر الماء.

المكنسة الكهربائية لا تقم بالشفط.

تدخل المفتاح ذي العوامة.

- قم بإيقاف تشغيل المكنسة الكهربائية واضبط مستوى الماء السليم في الخزان مرة أخرى ثم أعد تشغيل الجهاز.

البيانات الفنية

التوصيل الكهربائي

الجهد الكهربائي	V	240-220
	Hz	50~1
درجة الحماية		IP X4

العناية

اترك الملحقات التكميلية تجف تماماً قبل حفظها.

- لا تضع الفرش عند التبريد والتجفيف على الشعر الخشن، حتى لا يؤدي ذلك إلى الإضرار بها.
- لا تستخدم سوى منديل رطب لتنظيف جسم الجهاز من الخارج. تجنب استخدام المذيبات والمنظفات، نظراً لأنها يمكن أن تلحق الضرر بالسطح البلاستيكي.
- لتنظيف وعاء فلتر الماء ولتنظيف أو تغيير الفلتر الإسفنجي (21)، تصرف وفقاً للشرح الوارد في فقرة "".

الصيانة

- افحص بانتظام حالة عناصر الإحكام في قابس البخار (B1). وقم بتغيير عناصر الإحكام إذا لزم الأمر. افحص أيضاً عناصر إحكام التوصيل الخاصة بكل من أنابيب شفط البخار (C) والمقبض (A).

فلتر HEPA

- الجهاز مزود بفلتر HEPA (15) الذي يمكنك تنظيفه بالماء الجاري.
- اخلع وعاء فلتر الماء (17) طبقاً للتعليمات الواردة في فصل "
- ارفع ذراع فك (16) فلتر HEPA واسحب الفلتر من مكانه (صورة 12).
- اشطف فلتر HEPA بالماء الجاري النقي. قم برج الفلتر بحذر بعد التنظيف حتى يتم التخلص من أية بقايا للاتساخات والماء الزائد عن الحد.
- إرشاد!** اترك فلتر HEPA يجف في الهواء بعيداً عن مصادر الضوء والحرارة. بعد أن يجف فلتر HEPA أعد تركيبه في الجهاز.
- إذا كانت توجد أضرار بفلتر HEPA، يجب تغييره.
- يجب تنظيف فلتر HEPA كل 4 شهور.

- تأكد من وضع فلتر HEPA بشكل صحيح في مواضع تثبيته. وبعد ذلك يجب غلق الذراع (16). (صورة 12).



تنبيه!

- لا تقم بتنظيف فلتر HEPA بفرشاة، فقد يعرضه هذا للضرر ويؤثر بالسلب على قدرة الفلتر الخاص به.
- لا تستخدم أية منظفات ولا تقم بدعك فلتر HEPA ولا تشطفه في غسالة الأواني.
- تتوفر فلاتر HEPA لدى مركز خدمة العملاء المعتمد.

قطع الغيار

لا تستخدم سوى قطع الغيار الأصلية من KARCHER. ستجد في نهاية دليل التشغيل هذا نظرة عامة على قطع الغيار.

المساعدة عند حدوث أعطال

الاختلالات غالباً ما تكون ناتجة عن أسباب بسيطة، والتي يمكنك التغلب عليها بنفسك بمساعدة العرض التوضيحي التالي. عند الشك أو حدوث اختلالات لم يتم ذكرها هنا، توجه من فضلك إلى مركز خدمة العملاء المعتمد.



خطر!

لا تقم بإجراء أعمال الصيانة إلا بعد سحب قابس الشبكة وتبريد جهاز التنظيف بالبخار. لا يجوز القيام بأعمال الإصلاح على الجهاز إلا من خلال مركز خدمة العملاء المعتمد.

وظيفة الشفط لا تعمل.

- لا يوجد جهد كهربائي.
- افحص قابس الشبكة ومقبس الشبكة.

- الفرشاة الأسطوانية (F3): للسجاجيد والسلاالم والتجهيزات الداخلية للسيارات وأسطح النسيج بوجه عام (بعد إجراء اختبار على موضع غير مكشوف). يمكن أيضاً تركيب كيس التنظيف القماشي (F4) بالفرشاة.

تنظيف النوافذ

للاستعمال السليم عند تنظيف النوافذ، تصرف على النحو التالي:

- لإذابة الاتساخات، قو بتوجيه البخار بالتساوي نحو السطح المراد معالجته.
- اضغط شفرة المسح على السطح المراد تنظيفه وحرّكها رأسياً من أعلى إلى أسفل عندما تكون وظيفة الشفط مشغلة.



تنبيه!

في فصول السنة ذات درجات الحرارة المنخفضة للغاية، قم بتدفئة الزجاج بشكل مسبق عن طريق إخراج البخار من مسافة حوالي 50 سم من السطح المراد معالجته.

الملحقات التكميلية الخاصة

طقم الفرش المستديرة (رقم الطلب 2.860231)

4 فرش مستديرة ملونة لفوهة خروج البخار. فلتر HEPA (رقم الطلب 2.860229)

العناية والصيانة



خطر!

لا تتم بإجراء أعمال العناية والصيانة إلا بعد سحب قابس الشبكة وتبريد الجهاز.

- تنظيف الأركان بكل من السلاالم وإطارات النوافذ وعضادات الأبواب والقطاعات الجانبية للألومنيوم.
 - تنظيف المعدات.
 - تنظيف مصاريع النوافذ والأجسام الساخنة وتنظيف السيارات من الداخل.
 - تقطيط النباتات المنزلية من بعيد.
- يمكن تركيب فوهة خروج البخار مع الملحقة التكميلية التالية:

- الفرشاة المستديرة (E2)، وهي مناسبة للاتساخات العنيدة على الأسطح الصغيرة للغاية مثل ألواح التسخين ومصاريع النوافذ وشقوق البلاط والتجهيزات الصحية وخلافه.

- وصلة التمديد (E1): من خلال هذه الملحقة التكميلية يمكن إجراء تنظيف مثالي للأماكن التي يتعذر الوصول إليها. نموذجية لتنظيف أجهزة التسخين وعضادات الأبواب والنوافذ ومصاريع الأبواب والتجهيزات الصحية.

فوهة الشفط اليدوية (F)

يوصى باستخدام فوهة الشفط اليدوية لأسطح الزجاج والمرايا الكبيرة والأسطح الزلقة بشكل عام أو لتنظيف أسطح النسيج مثل الأرائك والمراتب وغيرها.

يمكن تركيب الفوهة اليدوية مع الملحقة التكميلية التالية: ولهذا الغرض يتم تحريك الملحقة التكميلية على الفوهة اليدوية كما هو موضح في صورة D. الجوانب العلوية لشفرات المسح مميزة بكلمة "Upper Part" (الجانب العلوي).

- شفرة مسح صغيرة (F1): للأسطح الصغيرة نسبياً مثل النوافذ الفوقية والمرايا.
- شفرة مسح كبيرة (F2): لزجاج النوافذ والأسطح الكبيرة نسبياً مثل بلاط الحوائط.

وبالنسبة للأسطح الحساسة للغاية (مثل المواد الاصطناعية والأسطح المطلية وغيرها) يُنصح باستخدام وظيفة البخار بأدنى قدرة.

فوهة الأرضية (D)

يوصى باستخدام فوهة الأرضية على الأسطح الكبيرة وأرضيات السيراميك والرخام والباركيه (فقط بأقصى قدرة شفط وأدنى قدرة تبخير) والسجاجيد وخطافه، عن طريق تركيب الملحقات التالية.

- شراخ الشعر الخشن (D1): للشفط الجاف.
- شراخ المطاط الصلد (D2): لتنظيف السجاجيد وتجديدها.
- شراخ المطاط (D3). لشفط السوائل المسكوبة على الأسطح الزلقة.

تركيب الملحقات

- أخرج الملحقات الموجودة إلى الجانب.
- قم بتركيب الملحقات المطلوبة من الجانب (صورة C).

إرشاد: أدخل شريحة الشعر الخشن ذات التجاويف في الجانب الأمامي للفوهة وأدخل شريحة الشعر الخشن الثانية في الجانب الخلفي للفوهة.
عند تركيب شريحة المطاط (D3) احرص على مراعاة أن يكون جانبها الزلق موجهاً نحو الداخل.

فوهة خروج البخار (E)

يوصى باستخدام فوهة خروج البخار في الأماكن التي يصعب الوصول إليها. يمكن استخدام فوهة خروج البخار في الأغراض التالية:

- معالجة البقع الموجودة على الموكيت أو السجاجيد قبل استخدام الفرشاة.
- تنظيف الفولاذ الفاخر وزجاج النوافذ والمرايا والأسطح المطلية بالمينا.

- اسحب الكوع الأنبوبي (23) من جسم الفلتر الذي يشتمل على شبكة ذات وحدة تخريم مجهرية (22) إلى أن ينخل تماماً.
- اخلع جميع المكونات واشطفها بالماء الجاري. (إذا كانت توجد أضرار بالفلتر، يجب تغييره. وللحصول على فلتر جديد، يرجى التوجه إلى مركز خدمة العملاء المعتمد).
- أعد تركيب ملحقة فلتر الماء (19) في وعاء فلتر الماء (17).



- احرص على مراعاة أن يكون السهم الموجود على الكوع الأنبوبي (23) متطابقاً مع العلامة الموجودة على الفلتر ذي وحدة التخريم المجهرية (22) (صورة 11 ب).
- قم بلف كابل الشبكة بالتساوي وضعه في صندوق كابل الشبكة (13) (صورة 8).
- أعد تركيب وعاء فلتر الماء (17) في مكانه واحرص على مراعاة أن يستقر في مكانه بشكل سليم.

استخدام الملحقات

قبل معالجة الجلود والأقمشة الخاصة والأسطح الخشبية يجب قراءة تعليمات الشركة المنتجة والقيام دائماً بتجربة على موضع غير مكشوف أو على نموذج. اترك السطح المعالج بالبخار يجف للتأكد من حدوث تغيرات في اللون أو الشكل.

لتنظيف الأسطح الخشبية (قطع الأثاث والأبواب وغيرها) يُنصح بالتصرف بحرص شديد، نظراً لأن المعالجة بالبخار لفترة طويلة للغاية يمكن أن تلحق الضرر بالطبقات الشمعية ولمعان الأسطح ولونها. لذا يُنصح باستخدام البخار فقط على فواصل زمنية قصيرة لتنظيف هذه الأسطح، أو إجراء التنظيف باستخدام منديل مبلل بشكل مسبق.

- اضغط في وقت واحد على زر التبخير (A4) ولوحة قصيرة على زر الشفط (A3) الموجودين بالمقبض (A).
- عندئذ تبدأ عملية الشفط بأدنى قدرة ويخرج البخار في الوقت نفسه.
- لاستخدام وظيفة البخار والشفط بشكل صحيح، يرجى قراءة فصل "" و "".

إيقاف تشغيل الملحق التكميلي

- في حالة إيقاف العمل لفترة قصيرة يمكن وضع أنبوب شفط البخار في سنادة التوقف (14) (صورة 9).

إنهاء التشغيل

- اضغط على المفتاح الرئيسي (1).
- اسحب كابل الشبكة من المقبس.
- أفضل قابس البخار (B1) من الجهاز. وللقيام بذلك احتفظ بوسيلة تثبيت قابس البخار (B2) مضغوطة واسحب قابس البخار من مقبس الجهاز (صورة 16).

تخزين الجهاز

- **إرشاد:** قم دائماً بتنظيف جميع الملحقات التكميلية المستخدمة ووعاء فلتر الماء (17) قبل حفظ الجهاز.
- أفضل جميع الملحقات التكميلية.
- اشطف الملحقات التكميلية بالماء النقي تحت صنوبر الماء ثم اتركها تجف.
- **قم بتفريغ وعاء فلتر الماء وتنظيفه.**
- ارفع مقبض (18) ووعاء فلتر الماء (صورة 2) وأخرج وعاء فلتر الماء (17) (صورة 3).
- أدر المقبض كما هو موضح في صورة 4 وأخرج وحدة فلتر الماء (19).
- قم بتفريغ وعاء فلتر الماء عن طريق إمالته في اتجاه تجهيزة الصب (صورة 10).

- يمكنك تحسين خروج البخار من خلال قيامك بالضغط على المفتاح الدوار الخاص بوحدة التحكم في البخار (8) (صورة 7).
- لزيادة خروج البخار: أدر المفتاح الدوار في اتجاه عقارب الساعة.
- لتقليل خروج البخار: أدر المفتاح الدوار عكس اتجاه عقارب الساعة.

- **بخار خفيف:** (الوضع 1-2) لتنقيت النباتات وتنظيف الأقمشة وورق الحائط والأثاث المنجد وخلافه.
- **بخار عادي:** (الوضع 3) للموكيت والسجاجيد وزجاج النوافذ والأرضيات.
- **بخار شديد:** (الوضع 4-5) لإزالة الاتساخات العنيدة والبقع والدهون.

إعادة ملء خزان الماء

- يمكن إعادة ملء خزان الماء في أي وقت. **إرشاد:** عندما يكون الماء قليلاً للغاية في غلاية البخار، تقوم المضخة دائماً بنقل الماء من خزان الماء إلى غلاية البخار أوتوماتيكياً. وإذا كان خزان الماء فارغاً، لا تستطيع المضخة ملء غلاية البخار ويتم تعطيل خروج البخار.

- يتم الإشارة إلى نقص الماء في خزان الماء عن طريق لمبة كترول نقص الماء (3) ومن خلال صدور إشارة صوتية.
- لمواصلة العمل، تصرف وفقاً للشرح الوارد في فقرة «ملء خزان الماء».

تشغيل التبخير والشفط

- اضغط على المفتاح الرئيسي (1).
- عندئذ تبدأ الدرجة الأولى للمبات كترول قدرة الشفط (5) في الوميض.
- اضغط على مفتاح غلاية البخار (2)، وعندئذ يضيء هذا المفتاح.
- انتظر إلى أن تضيء لمبة كترول مؤشر الضغط (4). عندئذ يصبح الجهاز مستعداً لتشغيل البخار.

ملحقات تكميلية للشفط فقط (G و H):

- اربط المقبض أو أنبوب التمديد بالملحق التكميلي المرغوب بدون أن تثبت وسيلة تثبيت الملحق التكميلي.

- الدرجة 4: للأرضيات الصلبة ولشفط السوائل.

إرشاد: يتطابق عدد الدرجات مع بيان لمبات كتنترول قدرة الشفط.

فلتر الماء

- إذا وصل مستوى المياه المتسخة في وعاء فلتر الماء (17) إلى أعلى مستوى، يتم تعطيل وظيفة الشفط أوتوماتيكياً (وبعد ذلك يمكن سماع عدد لغات أعلى للمحرك).

⚠ تنبيه!

قم بإيقاف تشغيل الجهاز. في حالة إعادة تشغيل الجهاز مباشرة، يمكن أن يلحق ذلك الضرر بفلتر خروج الهواء.

- لاستئناف أعمال التنظيف يجب التصرف وفقاً لما هو مشروح في فصل «تفريغ وتنظيف وعاء فلتر الماء»؛ وبعد ذلك يجب إعادة الملء بالماء حتى الوصول إلى مستوى الماء المطلوب.

تشغيل التبخير

- اضغط على المفتاح الرئيسي (1). عندئذ تبدأ الدرجة الأولى للمبات كتنترول قدرة الشفط (5) في الوميض.
 - اضغط على مفتاح غلاية البخار (2)، وعندئذ يضيء هذا المفتاح.
 - انتظر إلى أن تضيء لمبة كتنترول مؤشر الضغط (4). عندئذ يصبح الجهاز مستعداً لتشغيل البخار.
 - اضغط على زر التبخير (A4) الموجود بالمقبض. عندئذ يخرج البخار طالما ظل الزر (A4) مضغوطاً.
 - لإنهاء تشغيل البخار، اضغط على مفتاح غلاية البخار (2).
- ### ضبط خروج البخار

تشغيل الشفط

يمكنك عن طريق هذا الجهاز شفط الأتربة والسوائل المسكوبة.

⚠ تنبيه!

لمنع خروج البخار سهواً، يجب تفعيل وسيلة أمان الأطفال (A2).

- اضغط على المفتاح الرئيسي (1). عندئذ تبدأ الدرجة الأولى للمبات كتنترول قدرة الشفط (5) في الوميض.
 - اضغط لوهلة قصيرة على زر الشفط (A3) الموجود بالمقبض (A). فتبدأ عملية الشفط بأدنى قدرة. وتضيء الدرجة الأولى للمبات كتنترول قدرة الشفط (5) بشكل مستمر.
 - ولإنهاء تشغيل الشفط، اضغط مجدداً على زر الشفط (A3) لوهلة قصيرة.
- ### إرشاد! عند إعادة تشغيل وظيفة الشفط يبدأ الجهاز في العمل بقدرة الشفط المضبوطة من قبل.
- ### ضبط قدرة الشفط
- يمكنك ضبط قدرة الشفط حسب السطح المراد تنظيفه.
- اضغط على زر الشفط (A3) واحتفظ به مضغوطاً. فتزيد قدرة الشفط باستمرار في البداية، ثم تقل مرة أخرى باستمرار بعد الوصول إلى أقصى قدرة. ويتم الإشارة إلى ذلك عن طريق لمبات كتنترول قدرة الشفط (5).
 - الدرجة 1: للسائتر
 - الدرجة 2: للأناث المنجد والوسادات
 - الدرجة 3: للسجاجيد

- حرك المقبض (18) مرة أخرى إلى وضعه الأصلي على وعاء فلتر الماء إلى أن يثبت جيداً.

التشغيل

يجب أثناء التشغيل وضع الجهاز بشكل أفقي.



يجب دائماً أن يكون وعاء فلتر الماء مملوفاً عند التشغيل.

- افتح غطاء مقبس الجهاز (9)؛ اضغط قابس البخار (B1) داخل مقبس الجهاز إلى أن يثبت بصوت مسموع. (صورة 6)
- أدخل قابس الشبكة في مقبس مناسب.

توصيل الملحقات التكميلية

- يمكن تثبيت جميع الملحقات التكميلية بالطريقة التالية في المقبض (A) أو في أنابيب شفط البخار (C).
- إرشاد:** يشتمل المقبض (A) على وسيلة أمان أطفال (A2) تمنع خروج البخار عن طريق الخطأ.
- في حالة عدم مراقبة خرطوم شفط البخار لفترة قصيرة أثناء التشغيل، يوصى بتفعيل وسيلة أمان الأطفال (A2) (اضغط إلى اليسار).
- قم بإلغاء تفعيل وسيلة أمان الأطفال (اضغط إلى اليمين) لتفعيل خروج البخار مجدداً.
- ملحقات تكميلية للتبخير والشفط (D و E و F):**
- اربط المقبض أو أنبوب التمديد بالملحق التكميلي المرغوب إلى أن تثبت وسيلة تثبيت الملحق التكميلي جيداً (صورة A).
 - قبل استعمال الملحقات التكميلية افحصها من حيث الربط الجيد.
 - لفصل الملحقات التكميلية: احتفظ بالزر (A5؛ C1) مضغوطة وافصل الملحقات التكميلية عن بعضها البعض (صورة B).

إرشاد: يمكن استخدام مياه الصنبور العادية. نظراً لأن الماء بطبيعته يحتوي على الجير الذي يمكن أن يؤدي إلى تكون رواسب جيرية في الغلاية، يوصى باستخدام خليط يتألف من 50% من مياه الصنبور و50% من المياه المنزوعة المعادن.

- أغلق فوهة الملء الخاصة بخزان الماء مرة أخرى.
- إرشاد:** يتم إمداد غلاية البخار بالماء من خزان الماء أوتوماتيكياً. قبل التشغيل لأول مرة يجب ملء خزان الماء مرتين.

ملء وعاء فلتر الماء

- ارفع مقبض (18) وعاء فلتر الماء (صورة 2) وأخرج وعاء فلتر الماء (17) (صورة 3).
 - أدر المقبض كما هو موضح في صورة 4 وأخرج وحدة فلتر الماء (19).
 - املاً وعاء فلتر الماء (17) بمياه الصنبور إلى أن يغطي ميين مستوى الماء العلامة OMAX H (صورة 5).
 - املاً غطاءً بسائل إزالة الرغوة (Foam Stop) وقم بتفريغه في وعاء فلتر الماء.
- إرشاد:** تقوم طرية عمل جهاز الشفط على تدوير هواء الشفط في فلتر الماء. وعندئذ تتجمع المواد المشفوفة ورواسب منظفات الأرضيات في وعاء الماء. وقد يؤدي هذا في بعض الظروف إلى تكون رغاوي. وللحيلولة دون حدوث ذلك يتم وضع سائل إزالة الرغوة في وعاء فلتر الماء. يتميز سائل إزالة الرغوة بأنه صديق للبيئة وقابل للتحلل البيولوجي بصورة كاملة. إن تكون رغوة بسيطة أثناء التشغيل هو أمر طبيعي ولا يؤثر بالسلب على الأداء الوظيفي.
- أعد تركيب ملحقة فلتر الماء (19) في وعاء فلتر الماء (17).
 - ارفع مقبض (18) وعاء فلتر الماء وأعد تركيب وعاء فلتر الماء (17) في الجهاز.

- أثناء الملء بالماء يجب إيقاف تشغيل الجهاز وسحب قابس الشبكة من المقبس.
- يمنع نهائياً ملء خزان الماء بمواد مذيبة أو مواد سائلة غير محتوية على مواد مذيبة أو أحماض غير مخففة (مثل مواد التنظيف، وبنزين، ومذيب الألوان والأسيتون) وإلا سيتم إضعاف المواد المستخدمة في الجهاز.
- يجب أن يوضع الجهاز على أرضية ثابتة.
- يجب عدم وضع الجهاز وهو ساخن على أسطح حساسة للحرارة.
- يجب عدم وضع الجهاز بالقرب من مواقد الطبخ أو المدافئ الكهربائية أو مصادر الحرارة الأخرى عندما تكون مشغلة.
- لا تضغط على الأزرار بقوة زائدة عن الحد، وتجنب استخدام أية أدوات حادة مثل المسامير وما شابه.
- لا تقم بتشغيل الجهاز أو تخزينه إلا وفقاً لتعليمات وصف الجهاز والصور ذات الصلة!
- لا تقم بتثبيت مفتاح البخار أثناء التشغيل.
- قبل أن تفصل الجهاز من شبكة الكهرباء، يجب دائماً إيقاف تشغيل الجهاز أولاً بواسطة المفتاح الرئيسي.
- لفصل الجهاز عن الشبكة الكهربائية لا تقم سحب كابل التوصيل الرئيسي، ولكن اسحب القابس.
- لا تقم أبداً بلف كابل الشبكة حول الجهاز، خصوصاً عندما يكون الجهاز ساخناً.
- يجب حماية الجهاز من الأمطار والرذاذ. لا تقم بتخزينه في الأماكن المفتوحة.
- لا يجوز استخدام هذا الجهاز من قبل أي أشخاص (بما في ذلك الأطفال) يعانون من أية إعاقات بدنية أو حسية أو ذهنية أو تعوزهم الخبرة أو المعرفة أو كليهما، إلا إذا تم الإشراف عليهم من قبل الشخص المختص بسلامتهم أو إلا إذا حصلوا على تعليمات من هذا الشخص بشأن كيفية استخدام هذا الجهاز. فضلاً عن ذلك، يتعين مراقبة الأطفال للتأكد من عدم عبثهم بالجهاز.
- لا يُترك الجهاز نهائياً بدون مراقبة طالما أنه لا يزال قيد التشغيل.
- كن حذراً عند تنظيف الجدران المكسوة بالقراميد والموجود بها مقابس توصيل.
- لا تقم بشفط أية أحماض أو مذيبات، حيث إنها يمكن أن تلحق الضرر بالجهاز. لا تقم بشفط أية مساحيق أو سوائل انفجارية، حيث إنها يمكن أن تتسبب في حدوث انفجارات عند ملامستها للمكونات داخل الجهاز.
- لا تقم بشفط أية مواد سامة.
- لا تقم بشفط أية أشياء ملتهبة أو متوهجة مثل أعقاب السجائر أو الرماد أو أية مواد ملتهبة أو متوهجة أخرى.
- لا تقم بشفط بعض المواد مثل الجبس والأسمنت وخلافه، نظراً لأنها يمكن أن تتصلد عند ملامستها للماء مما يعرض وظيفة الجهاز للضرر.
- في حالة سقوط الجهاز يجب أن يتم فحصه بمعرفة مركز خدمة عملاء معتمد، إذ إنه قد تكون هناك اختلالات داخلية تحد من سلامة المنتج.

الإعداد

ملء خزان الماء

- افتح فوهة الملء (7) الخاصة بخزان الماء (صورة 1).
- املاً خزان الماء بحوالي نصف لتر من الماء.

⚠️ احترس

- يُراعى ألا تتعرض وصلة سلك التوصيل الرئيسي أو سلك التمديد للضرر أو التلف نتيجة لدهسها أو تعرضها للانحشار والتي أو ما شابه ذلك. يجب حماية وصلات الشبكة من السخونة والزيت والحواف الحادة.

إرشادات السلامة

علاوة على الإرشادات الواردة في دليل التشغيل هذا يجب مراعاة لوائح السلامة والوقاية من الحوادث التي يحددها المُشرع. وأي استخدام غير مطابق للتعليمات المتوفرة يؤدي إلى سقوط حقوق الضمان.

⚠️ خطر

- يحظر تمامًا تشغيل الجهاز في أماكن معرضة لخطر الانفجار.
- يجب مراعاة تعليمات الأمان الخاصة والمناسبة عند استعمال الجهاز في أماكن الخطر.
- لا تستخدم الجهاز في حمامات السباحة المحتوية على ماء.
- يجب ألا يستخدم الجهاز في تنظيف بعض الأجهزة الكهربائية مثل فرن الخبز، ومدخنة المطبخ، وفرن المايكروويف، والتلفاز، والمصباح، ومجفف الشعر، والسخان الكهربائي وخلافه.
- احرص قبل الاستخدام على التأكد من الحالة السليمة للجهاز والملحقات. إذا لم تكن الحالة سليمة ولا عيب فيها، فيجب عليك ألا تستخدمها. يرجى القيام بفحص كل من وصلة سلك التوصيل الرئيسي، وسدادة الأمان، وخرطوم البخار.
- احرص فوراً على استبدال وصلة سلك التوصيل الرئيسي التالفة عن طريق خدمة العملاء المعتمدة/ فني كهربائي مختص.
- قم على الفور باستبدال خرطوم البخار التالف. يجب استخدام خرطوم البخار الذي ينصح به المصنع (لمعرفة رقم الطلب انظر قائمة قطع الغيار).
- لا تقم بالإمساك بالقابس والمقبس إذا كانت يداك مبللتين.
- لا تقم أبداً بتشغيل الجهاز وأرجله غير مغطاة.

- لا تلمس الجهاز أبداً بأيادي أو أقدام مبتلة عندما يكون قابس الشبكة موضوعاً في المقبس.
- لا تقم أبداً بغمس الجهاز أو الكابل أو القوابس في الماء أو في أية سوائل أخرى.
- يمنع تسخين الأشياء التي قد تحتوي على مواد مضرّة بالصحة (مثل الأسبستوس).
- يمنع نهائياً تعريض اليد للبخار من مسافات قصيرة ويمنع كذلك توجيهه بشكل مباشر للأشخاص أو الحيوانات (خطر الإصابة بحروق).

⚠️ تحذير

- لا يسمح بتوصيل الجهاز إلا بسلك كهربائي فقط تم تصميمه من قبل فني وفقاً للمعيار IEC 60364.
- قم بتوصيل الجهاز بتيار كهربائي متردد. يجب أن يتوافق الجهد الكهربائي مع الجهد المذكور على الملصق الموجود على الجهاز.
- في الأماكن الرطبة مثل الحمامات، لا تقم بتشغيل الجهاز إلا عن طريق مقبس توصيل مزود بمفتاح أمان FI.
- من الممكن أن تشكل أسلاك التمديد غير المناسبة خطورة. ويجب الاقتصار على استخدام سلك تمديد محمي ضد الماء ذات مقطع عرضي 13 x مم² على الأقل.
- يجب ألا يكون موضع توصيل قابس الشبكة وسلك التمديد في الماء.
- عند تبديل وصلات كابل الشبكة أو سلك التمديد يجب التأكد على حماية الكابل ضد الماء والصلابة الميكانيكية.
- يجب على المستخدم استعمال الجهاز وفقاً للقواعد المحددة. وأن يأخذ في اعتباره الظروف المكانية المحيطة ويحرص على سلامة الأشخاص المتواجدين في المكان عند استخدام الجهاز.

الملحق التكميلي

- (a) مقبض
- A1 - جلبة إدخال للملحق التكميلي
- A2 - وسيلة أمان الأطفال
- A3 - زر الشفط
- A4 - زر التبخير
- A5 - وسيلة تثبيت الملحق التكميلي
- (b) خرطوم شفط البخار
- B1 - قابس البخار
- B2 - وسيلة تثبيت قابس البخار
- (c) أنابيب شفط البخار
- C1 - وسيلة تثبيت الملحق التكميلي
- (d) فوهة الأرضية
- D1 - شرائح الشعر الخشن
- D2 - شرائح المطاط الصلد
- D3 - شرائح المطاط
- (e) فوهة خروج البخار
- E1 - وصلة تمديد
- E2 - فرشاة مستديرة
- (f) فوهة الشفط اليدوية
- F1 - شفرة مسح صغيرة (130 مم)
- F2 - شفرة مسح كبيرة (200 مم)
- F3 - الفرشاة الأسطوانية
- F4 - كيس التنظيف القماشي
- (g) فوهة الوسادات
- (h) فوهة الشقوق
- (i) عناصر الإحكام البديلة (طقم حلقات الإحكام)
- (j) فرشاة تنظيف خزان الماء والأنابيب
- (k) سائل إزالة الرغوة (stop-Foam)

وصف الجهاز

توجد على العلبة صورة لمشتملات الجهاز التي يتم تسليمها. تأكد عند فتح الصندوق من وجود كافة المحتويات.

وفي حالة نقص أية ملحقات أو اكتشاف أي تلف بها بسبب النقل يرجى إخطار البائع. يرجى فرد الصفحات المحتوية على صور.

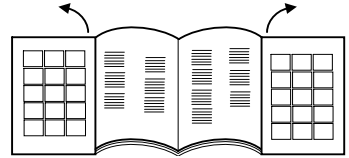

1. المفتاح الرئيسي
2. مفتاح غلاية البخار
3. لمبة كترول نقص الماء
4. لمبة كترول مؤشر الضغط
5. لمبات كترول قدرة الشفط
6. مقبض النقل، قابل للطي
7. فوهة ملء خزان الماء
8. وحدة التحكم في البخار
9. مقبس الجهاز المزود بغطاء
10. شبكة خروج الهواء
11. بكرات
12. سلك كهربائي
13. صندوق كابل الشبكة
14. سنادة التوقف
15. فلتر HEPA
16. ذراع لفك فلتر HEPA
17. وعاء فلتر الماء
18. مقبض وعاء فلتر الماء
19. ملحقة فلتر الماء
20. غطاء فلتر الماء
21. فلتر إسفنجي مُشكل
22. فلتر مزود بوحدة تخريم مجهرية
23. كوع أنبوبي

إرشادات عامة

عزيزي العميل

يرجى قراءة دليل التشغيل الأصلي هذا قبل أول استخدام لجهازكم، ثم التعامل مع الجهاز وفقاً للتعليمات الواردة بهذا الدليل. كما يرجى الاحتفاظ بدليل التشغيل لأي استخدامات أخرى فيما بعد أو في حالة تسليم الجهاز لمستخدمين آخرين.

الاستخدام المطابق للتعليمات

لا تستخدم هذا الجهاز إلا في الأعمال المنزلية فحسب.

الجهاز مخصص لإنتاج البخار وشفط السوائل المسكوبة والجزيئات الصلبة وفقاً لما هو مشروح في دليل التشغيل هذا. لن تتحمل الشركة المنتجة مسؤولية أية أضرار محتملة قد تحدث نتيجة للاستخدام غير المطابق للمواصفات أو التشغيل الخاطئ.

الرموز الواردة في دليل التشغيل



خطر
للمخاطر التي تهدد الحياة بصورة مباشرة وتؤدي إلى إصابات جسدية بالغة أو تتسبب في الوفاة.



تحذير
لمواقف قد تحفها المخاطر وقد تؤدي إلى إصابات جسدية بالغة أو تتسبب في الوفاة.



احترس
لمواقف قد تحفها المخاطر وقد تؤدي إلى إصابات بسيطة أو تتسبب في أضرار مادية.

الرموز الموجودة على الجهاز



بخار

تحذير - خطر الإصابة بحروق

لا تقم بتوجيه شعاع البخار نحو الأشخاص أو الحيوانات أو الأجهزة الكهربائية المفعلة أو حتى نحو الجهاز نفسه.



لا تستخدم الجهاز إلا لشفط السوائل المسكوبة. لا يصلح الجهاز لشفط السوائل من الأوعية.



حماية البيئة

مواد التغليف قابلة للتدوير وإعادة الاستخدام. يرجى عدم التخلص من العبوة في سلة القمامة المنزلية ولكن عليك بتقديمها للجهات المختصة بإعادة تدوير القمامة.



تحتوي الأجهزة القديمة على مواد قيمة قابلة لإعادة التدوير والاستخدام والتي يجب الاستفادة منها. لذا، قم بالتخلص من الأجهزة القديمة بما يتوافق مع نظم التجميع المناسبة.



الضمان

في كل دولة تسري شروط الضمان التي تضعها شركة التسويق المختصة التابعة لنا. نحن نتولى تصليح الأعطال التي قد تطرأ على جهازك بدون مقابل خلال فترة الضمان طالما أن السبب في هذه الأعطال ناجم عن وجود عيب في المواد أو في الصنع. في حال استحقاق الضمان، يرجى التوجه بقسيمة الشراء إلى أقرب موزع أو مركز خدمة عملاء معتمد.

(العنوان موجود في الصفحة الخلفية)







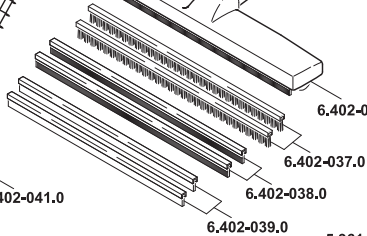
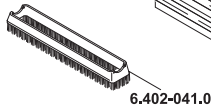
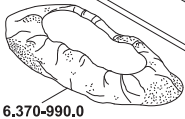
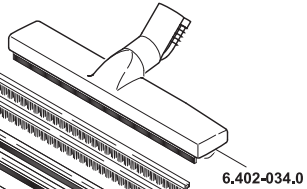
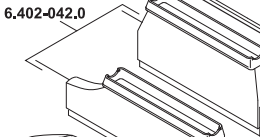
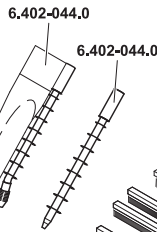
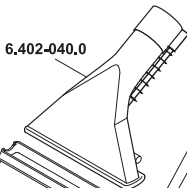
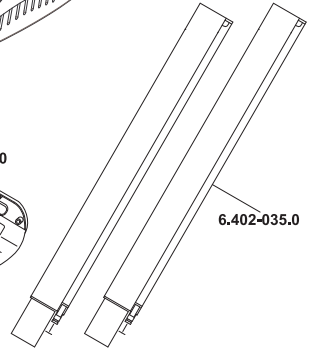
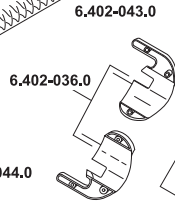
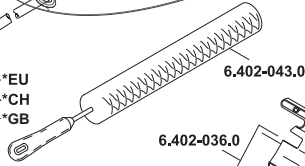
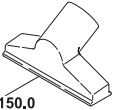
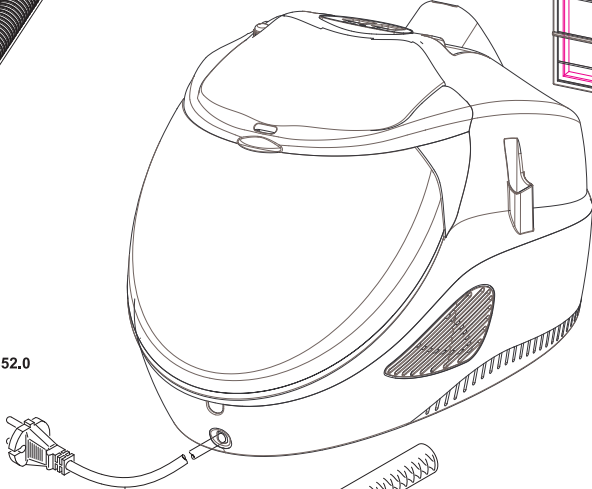
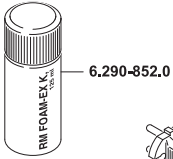
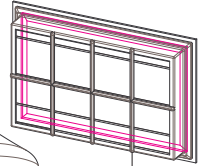
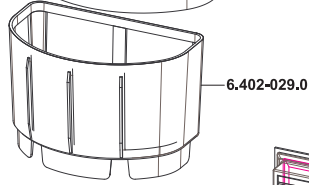
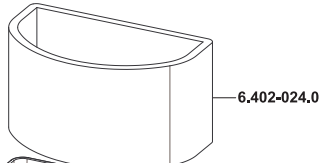
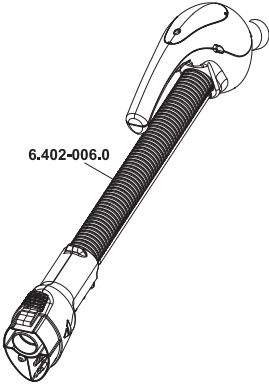
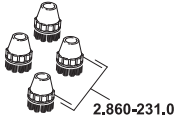

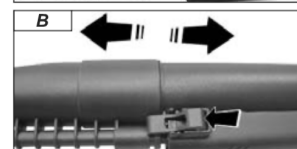
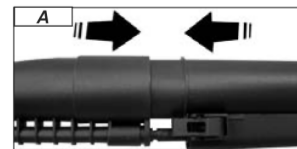
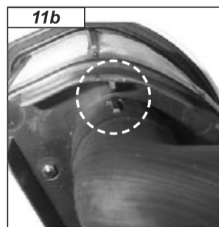
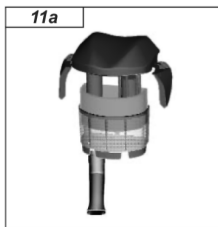
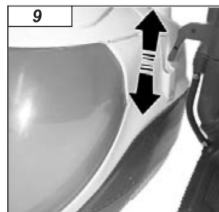
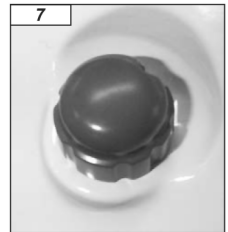
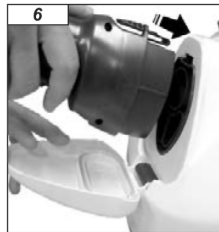
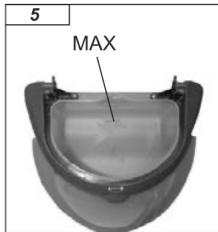

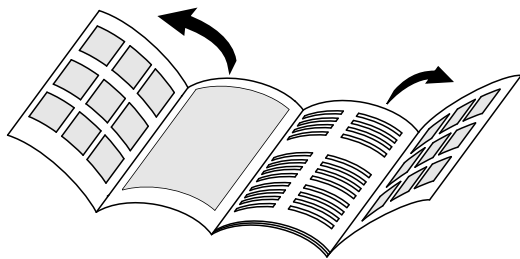



<http://www.kaercher.com/dealersearch>

